

UNICO EASY

S1

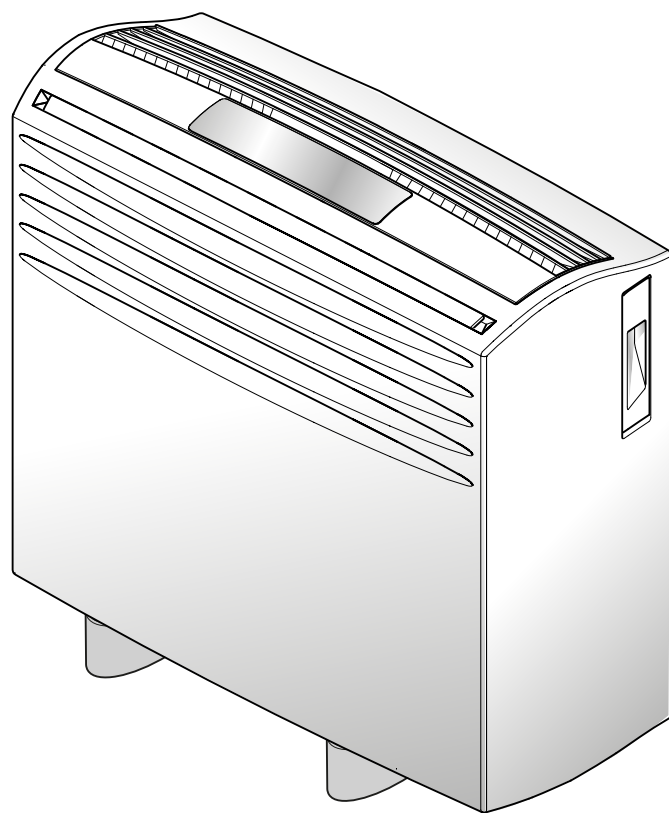

ISTRUZIONI PER USO E MANUTENZIONE **IT**

INSTRUCTION FOR USE AND MAINTENANCE **EN**

MODE D'EMPLOI ET D'ENTRETIEN **FR**

HINWEISE FÜR DIE VERWENDUNG UND PFLEGE **DE**

INSTRUCCIONES PARA EL USO Y EL MANTENIMIENTO **ES**

GEBRUIKS- EN ONDERHOUDSAANWIJZINGEN **NL**

INSTRUKTIONER FÖR ANVÄNDNING OCH UNDERHÅLL **SV**



 **OLIMPIA
SPLENDID**
HOME OF COMFORT

AVVERTENZE

1. L'apparecchio contiene gas R410, non disperdere nell'atmosfera. 
2. L'R410 è un gas fluorurato, richiamato nel protocollo di Kyoto, con un potenziale di riscaldamento globale (GWP) = 2088.
3. I gas ad effetto serra fluorurati sono contenuti in attrezzatura sigillata ermeticamente. Per informazioni sul tipo, sulla quantità e sull'equivalente di CO₂ in tonnellate del gas ad effetto serra fluorurato (in alcuni modelli), fare riferimento all'etichetta relativa posizionata sull'unità stessa.
4. L'installazione, la assistenza tecnica, la manutenzione e la riparazione di questa unità devono essere eseguite da tecnico autorizzato.
5. La disinstallazione ed il riciclo del prodotto devono essere eseguiti da un tecnico autorizzato.
6. L'apparecchio può essere utilizzato da bambini di età non inferiore a 8 anni e da persone con ridotte capacità fisiche, sensoriali o mentali, o prive di esperienza o della necessaria conoscenza, purché sotto sorveglianza oppure dopo che le stesse abbiano ricevuto istruzioni relative all'uso sicuro dell'apparecchio e alla comprensione dei pericoli ad esso inerenti. I bambini non devono giocare con l'apparecchio. La pulizia e la manutenzione destinata ad essere effettuata dall'utilizzatore non deve essere effettuata da bambini senza sorveglianza (applicabile per i paesi dell'Unione Europea).
7. L'apparecchio può essere utilizzato da persone (inclusi i bambini) con ridotte capacità fisiche, sensoriali o mentali, o prive di esperienza o della necessaria conoscenza, purché sotto sorveglianza oppure dopo che le stesse abbiano ricevuto istruzioni relative all'uso sicuro dell'apparecchio da una persona responsabile per la loro sicurezza (applicabile solo per i paesi fuori dall'Unione Europea).
8. Se il cavo di alimentazione è danneggiato, esso deve essere sostituito dal costruttore o dal suo servizio assistenza tecnica o comunque da una persona con qualifica simile, in modo da prevenire ogni rischio.
9. Per prevenire ogni rischio di folgorazione è indispensabile scollegare la spina dalla presa di corrente prima di effettuare ogni operazione di manutenzione sull'apparecchio.
10. Per il corretto funzionamento dell'apparecchio, rispettare le distanze minime e le indicazioni riportate nel presente manuale (vedere figura 1)
11. Per il corretto collegamento elettrico dell'apparecchio, seguire le indicazioni riportate nel paragrafo 2.6.

WARNINGS

1. This appliance contains R410 gas, do not disperse it into the atmosphere. 
2. R410 is a fluorinated gas, enshrined in the Kyoto Protocol, with a global warming potential (GWP) = 2088.
3. Fluorinated greenhouse gases are contained in hermetically sealed equipment. For specific information on the type, the amount and the CO₂ equivalent in tonnes of the fluorinated greenhouse gas (on some models), please refer to the relevant label on the unit itself.
4. Installation, service, maintenance and repair of this unit must be performed by a certified technician.
5. Product uninstallation and recycling must be performed by a certified technician.
6. This appliance can be used by children aged from 8 years and above and person with reduced physical, sensory or mental capabilities or lack of experience and knowledge if they have been given supervision or instruction concerning use of the appliance in a safe way and understand the hazards involved. Children shall not play with the appliance. Cleaning and user maintenance shall not be made by children without supervision. (be applicable for the European Countries).
7. This appliance is not intended for use by persons (including children) with reduced physical, sensory or mental capabilities or lack of experience and knowledge, unless they have been given supervision or instruction concerning use of the appliance by a person responsible for their safety. (be applicable for other countries except the European Countries).
8. If the power cable is damaged, it must be replaced by the manufacturer or by its technical support service or by similarly qualified personnel, to prevent any risk to the user.
9. To prevent any electrocution risk, it is essential to disconnect the plug from the power socket before performing any maintenance operation on the appliance.
10. For the correct operation of the appliance, observe the minimum distances and the indications written in this manual (see figure 1).
11. For the correct electrical connection of the appliance, follow the indications in paragraph 2.6.

AVERTISSEMENTS

1. L'appareil contient du gaz R410, ne pas jeter dans la nature. 
2. Le R410 est un gaz fluoré, rappelé dans le protocole de Kyoto, avec un potentiel de réchauffement global (GWP) = 2088.
3. Les gaz à effet de serre fluorés sont contenus dans un équipement scellé hermétiquement. Pour des informations sur le type, la quantité et l'équivalent de CO2 en tonnes de gaz à effet de serre fluoré (dans certains modèles), se reporter à l'étiquette correspondante placée sur l'unité.
4. L'installation, l'assistance technique, l'entretien et la réparation de cette unité doivent être effectués par un technicien autorisé.
5. La désinstallation et le recyclage du produit doivent être effectués par un technicien autorisé.
6. Cet appareil peut être utilisé par des enfants âgés de moins de 8 ans et par des personnes dont les capacités physiques, sensorielles ou mentales sont limitées, qui manquent d'expérience ou des connaissances nécessaires, à condition qu'elles soient sous surveillance ou après avoir reçu des instructions concernant l'utilisation en toute sécurité de l'appareil et la compréhension des dangers qui lui sont inhérents. Les enfants ne doivent pas jouer avec cet appareil. Le nettoyage et l'entretien qui incombent à l'utilisateur ne doivent pas être effectués par les enfants sans surveillance. (applicable pour les pays de l'Union européenne).
7. Cet appareil peut être utilisé par des personnes (y compris les enfants) dont les capacités physiques, sensorielles ou mentales sont limitées, qui manquent d'expérience ou des connaissances nécessaires, à condition qu'elles soient sous surveillance ou après avoir reçu des instructions concernant l'utilisation en toute sécurité (uniquement pour les pays en dehors de l'Union Européenne).
8. Si le cordon d'alimentation est abîmé, il doit être remplacé par le fabricant ou par son service d'assistance technique ou, dans tous les cas, par une personne ayant une qualification similaire, de façon à prévenir tout risque.
9. Pour éviter tout risque d'électrochoc, il est essentiel de débrancher la fiche de la prise de courant avant de procéder à toute opération de maintenance de l'appareil.
10. Pour un fonctionnement correct de l'appareil, respectez les distances minimales et les indications de ce manuel (voir figure 1).
11. Pour raccorder correctement l'appareil, suivez les instructions du paragraphe 2.6.

WARNHINWEISE

1. Das Gerät enthält Gas R410; dieses nicht in die Atmosphäre entweichen lassen. 
2. R410 ist ein fluoriertes Gas, das im Kyoto-Protokoll erfasst wurde, mit einem globalen Erwärmungspotential (GWP) = 2088.
3. Fluorierte Treibhausgase befinden sich in hermetisch versiegelten Geräten. Für genaue Informationen zum Typ und über die entsprechende Menge CO2 des fluorierten Treibhausgases (bei einigen Modellen) verweisen wir auf das jeweilige Schild an der Einheit.
4. Installation, technische Assistenz, Wartung und Instandsetzung des Geräts sind von einem befugten Fachmann vorzunehmen.
5. Abbau und Rückgewinnung des Produkts sind von einem befugten Fachmann vorzunehmen.
6. Kindern ab 8 Jahren und Personen mit eingeschränkten körperlichen, sinnlichen oder geistigen Fähigkeiten, von unerfahrenen oder unwissenden Personen können das Gerät benutzen, wenn diese überwacht werden oder Anleitungen zum sicheren Gebrauch des Geräts erhalten und dessen Gefahren verstanden haben. Kinder dürfen nicht mit dem Gerät spielen. Reinigungen und Wartungen, die der Benutzer ausführen kann, dürfen nicht von Kindern ohne Aufsicht vorgenommen werden (gilt für Länder der Europäischen Union).
7. Das Gerät kann von Personen (Kinder inbegriffen) mit eingeschränkten körperlichen, sinnlichen oder geistigen Fähigkeiten oder von unerfahrenen oder unwissenden Personen unter Überwachung benutzt werden oder nachdem sie entsprechende Anleitungen zum sicheren Gebrauch des Geräts durch eine, für ihre Sicherheit verantwortliche Person, erhalten haben (nur in Ländern außerhalb der Europäischen Union anwendbar).
8. Wenn das Stromkabel beschädigt ist, muss dieses zur Vermeidung jeglicher Gefahren vom Hersteller oder von dessen Technischem Kundendienst beziehungsweise durch gleichermaßen qualifiziertes Personal ersetzt werden, um jeglicher Gefahr vorzubeugen.
9. Um jegliche Gefahr von Stromschlägen zu vermeiden, muss der Stecker vor jedem Wartungseingriff am Gerät aus der Steckdose gezogen werden.
10. Damit das Gerät einwandfrei funktioniert, die Minimalabstände und Anleitungen dieses Handbuchs beachten (siehe Abbildung 1).
11. Um das Gerät korrekt an den Strom anzuschließen, den Anleitungen in Abschnitt 2.6 Folge leisten.

ADVERTENCIAS

1. El aparato contiene gas R410, no dispérselo en la atmósfera.
2. R410 es un gas fluorado, consagrado en el Protocolo de Kyoto, con un potencial de calentamiento global (GWP) = 2088.
3. Gases fluorados de efecto invernadero se contienen en un equipo herméticamente sellado. Para informaciones específicas sobre el tipo, la cantidad de CO₂ y su equivalente en toneladas de gases fluorados de efecto invernadero (en algunos modelos), refiérase a la etiqueta correspondiente en la unidad.
4. La instalación, la asistencia técnica, el mantenimiento y la reparación de esta unidad se deben efectuar por un técnico certificado.
5. La desinstalación y el reciclaje se deben efectuar por un técnico certificado.
6. El aparato puede utilizarse por niños con una edad no inferior a los 8 años y por personas con reducidas capacidades físicas, sensoriales o mentales, o sin experiencia ni el necesario conocimiento, siempre y cuando bajo supervisión o después de que las mismas hayan recibido instrucciones relativas al uso seguro del aparato y a la comprensión de los peligros inherentes. Los niños no deben jugar con el aparato. La limpieza y el mantenimiento que deben efectuarse por el usuario no deben efectuarse por niños sin supervisión (aplicable para los países de la Unión Europea).
7. El aparato puede utilizarse por personas (incluso niños) con reducidas capacidades físicas, sensoriales o mentales, o sin experiencia ni el necesario conocimiento, siempre y cuando bajo supervisión o después de que las mismas hayan recibido instrucciones relativas al uso seguro del aparato por una persona responsable de su seguridad (sólo aplicable para los países fuera de la Unión Europea).
8. En caso de deterioro del cable de alimentación, debe ser sustituido por el fabricante, por el servicio de asistencia técnica o por una persona con cualificación similar, para prevenir cualquier riesgo.
9. Para prevenir cualquier riesgo de electrocución, es indispensable desconectar el enchufe de la toma de corriente antes de que se efectúe cualquiera operación de mantenimiento en el aparato.
10. Para el correcto funcionamiento del aparato, respete las distancias mínimas y las indicaciones indicadas en este manual (vea figura 1).
11. Para la correcta conexión eléctrica del aparato, siga las indicaciones en el párrafo 2.6.

WAARSCHUWINGEN

1. Het apparaat bevat het gas R410. Het gas niet in de atmosfeer uitstoten.
2. R410 is een gefluoreerd broeikasgas dat in het Kyoto-protocol wordt genoemd en een aardopwarmingspotentieel (GWP) = 2088 heeft.
3. Gefluoreerde broeikasgassen zijn aanwezig in hermetisch afgesloten apparaten. Raadpleeg het etiket op de unit voor informatie over het type, de hoeveelheid en de equivalente hoeveelheid in ton aan CO₂ van het gefluoreerd broeikasgas (in bepaalde modellen).
4. De installatie, de assistentie, het onderhoud en de reparatie van deze unit moeten worden uitgevoerd door een bevoegde technicus.
5. De de-installatie en recycling van het product moeten worden uitgevoerd door een bevoegde technicus.
6. Het apparaat mag gebruikt worden door kinderen van 8 jaar of ouder en door personen met verminderde lichamelijke, zintuiglijke of geestelijke bekwaamheden, of zonder ervaring of de benodigde kennis, op voorwaarde dat ze onder toezicht staan, of nadat ze instructies over het veilige gebruik van het apparaat ontvangen hebben en de gevaren die daaraan inherent zijn begrepen hebben. Kinderen mogen niet met het apparaat spelen. De reiniging en het onderhoud die door de gebruiker uitgevoerd moeten worden mogen niet uitgevoerd worden door kinderen zonder toezicht (van toepassing voor de landen van de Europese Unie).
7. Het apparaat mag gebruikt worden door personen (met inbegrip van kinderen) met verminderde lichamelijke, zintuiglijke of geestelijke bekwaamheden, of zonder ervaring of de benodigde kennis, op voorwaarde dat ze onder toezicht staan, of nadat ze instructies over het veilige gebruik van het apparaat ontvangen hebben, van iemand die verantwoordelijk voor hun veiligheid is (alleen van toepassing voor de landen buiten de Europese Unie).
8. Laat de beschadigde voedingskabel vervangen door de fabrikant of diens servicecentrum of een technicus met soortgelijke bekwaamheid om risico's te vermijden.
9. Om ieder risico van elektrische schokken te voorkomen, is het absoluut noodzakelijk de stekker uit het stopcontact te trekken alvorens ongeacht welke onderhoudsingreep op het apparaat uit te voeren.
10. Voor de correcte werking van het apparaat moeten de minimum afstanden en de aanwijzingen in acht genomen worden die in deze handleiding staan (zie afbeelding 1)
11. Voor de correcte elektrische aansluiting van het apparaat moeten de aanwijzingen gevolgd worden die in paragraaf 2.6 staan.

1. Apparaten innehåller R410-gas, sprid inte ut i omgivningen.
2. R410 är en fluorerad växthusgas som det hänvisas till i Kyoto-protokollet, med en faktor för global uppvärmningspotential (GWP) = 2088.
3. Fluorerade växthusgaser finns i hermetiskt tillsluten utrustning.
För information om typ, kvantitet och CO₂-ekvivalent i ton fluorerad växthusgas (i vissa modeller), se den relativa etiketten på själva enheten.
4. Installation, teknisk support, underhåll och reparation av denna enhet måste utföras av auktoriserad tekniker.
5. Avinstallation och återvinning av produkten måste utföras av en auktoriserad tekniker.
6. Enheten kan användas av barn över 8 års ålder och av personer med nedsatt fysisk, sensorisk och mental förmåga eller av personer utan nödvändig erfarenhet och kunskap förutsatt att de är under tillsyn eller efter att de har fått instruktioner om säker användning av enheten och har förstått de risker som enheten kan medföra. Barn får inte leka med apparaten. Rengöring och underhåll som ska utföras av användaren får inte utföras av barn utan tillsyn (tillämpligt i EU-länder).
7. Enheten kan användas av personer (inklusive barn) med nedsatt fysisk, sensorisk eller mental förmåga, eller utan erfarenhet eller nödvändig kunskap, förutsatt att de är under tillsyn eller efter att de har fått instruktioner om säker användning av enheten av en person som ansvarar för deras säkerhet (gäller endast för länder utanför Europeiska unionen).
8. Om nätkabeln är skadad ska den bytas ut av tillverkaren eller av dennes tekniska service eller hur som helst av en person med liknande kompetens för att förhindra alla typer av risker.
9. För att förhindra all risk för elchock är det absolut nödvändigt att dra ut kontakten ur eluttaget innan elanslutningar och någon typ av underhållsinsgrepp utförs på apparaten.
10. För att enheten ska fungera korrekt, ska minimiavstånden och indikationerna i denna handbok (se figur 1) följas
11. För korrekt elektrisk anslutning av enheten, följ instruktionerna i avsnittet 2.6.

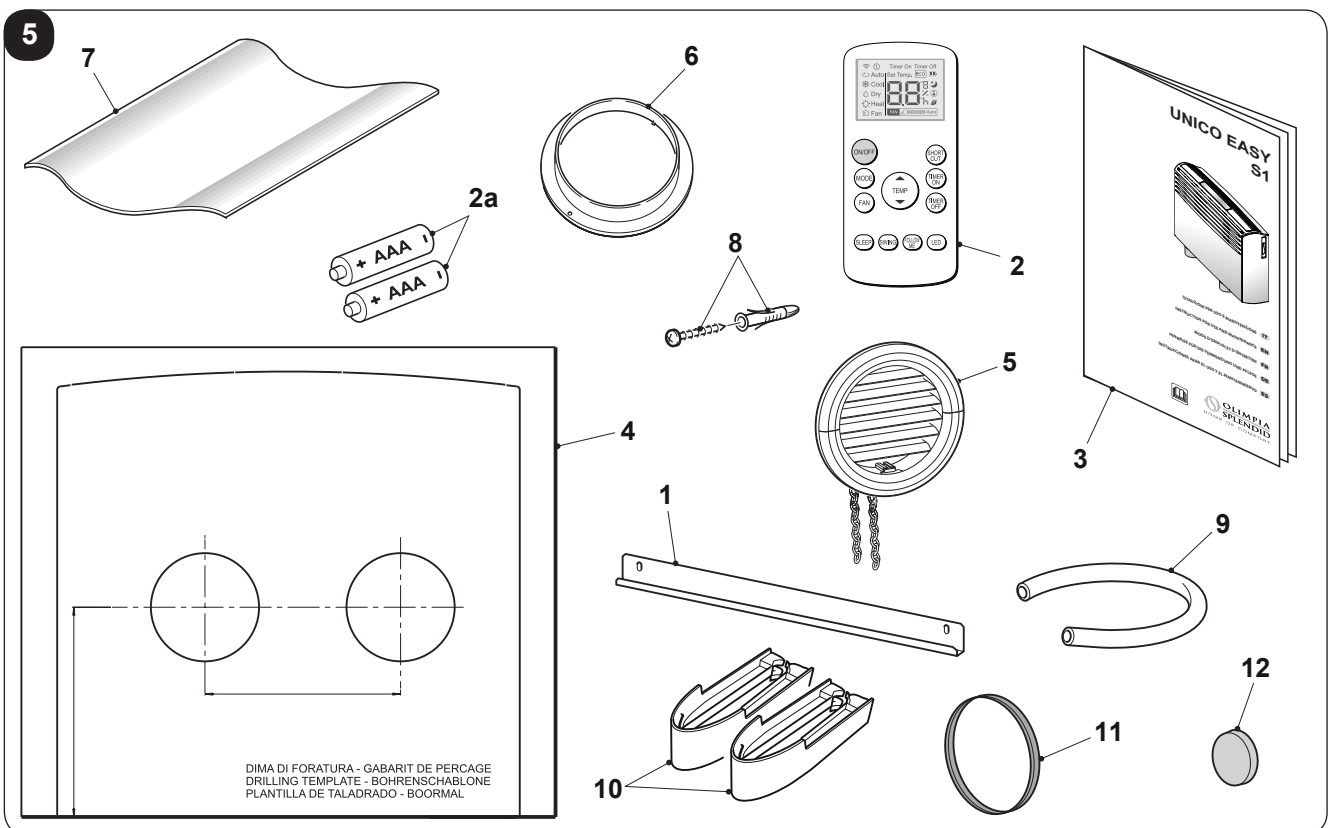
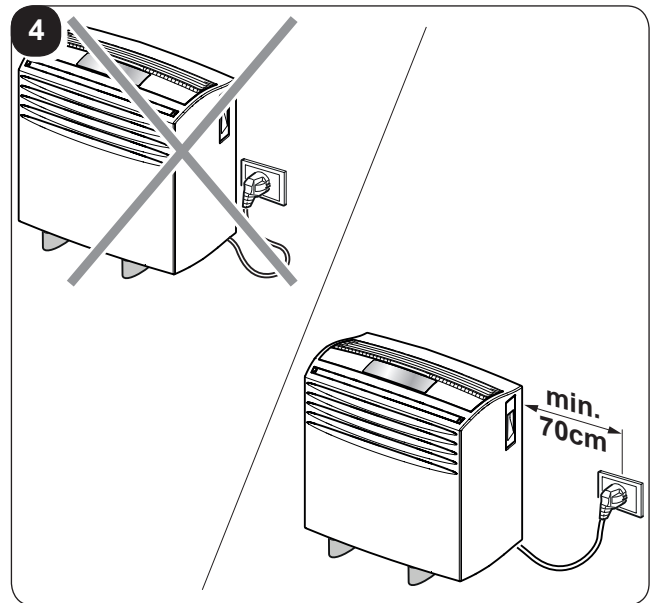
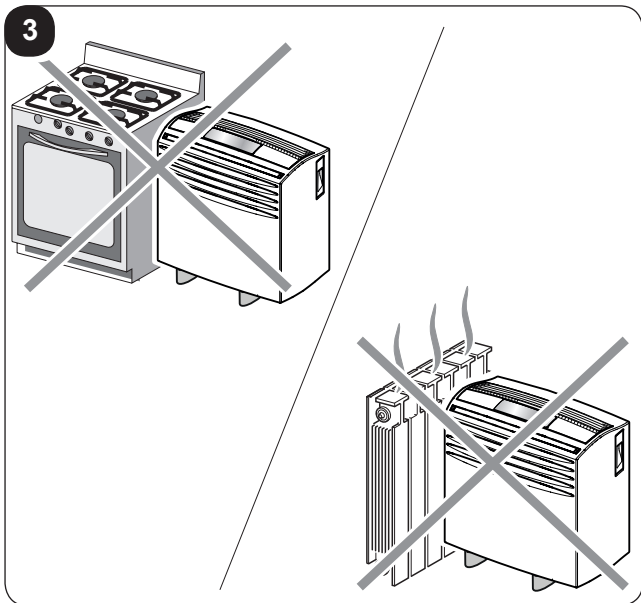
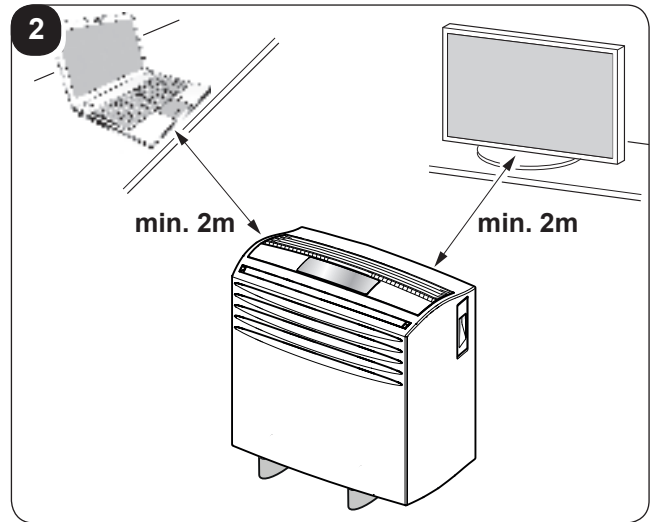
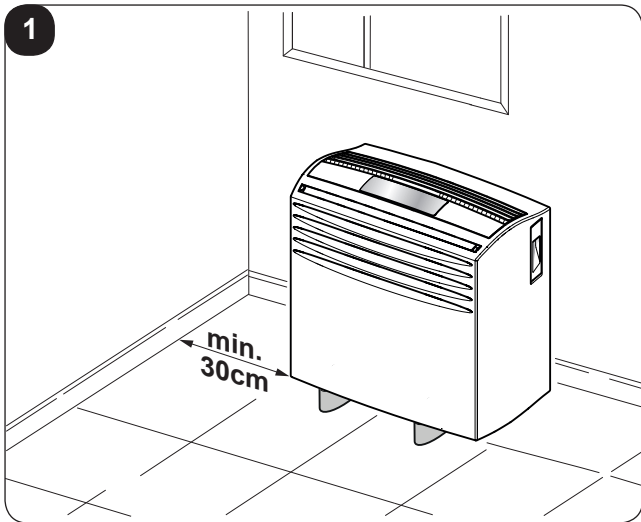

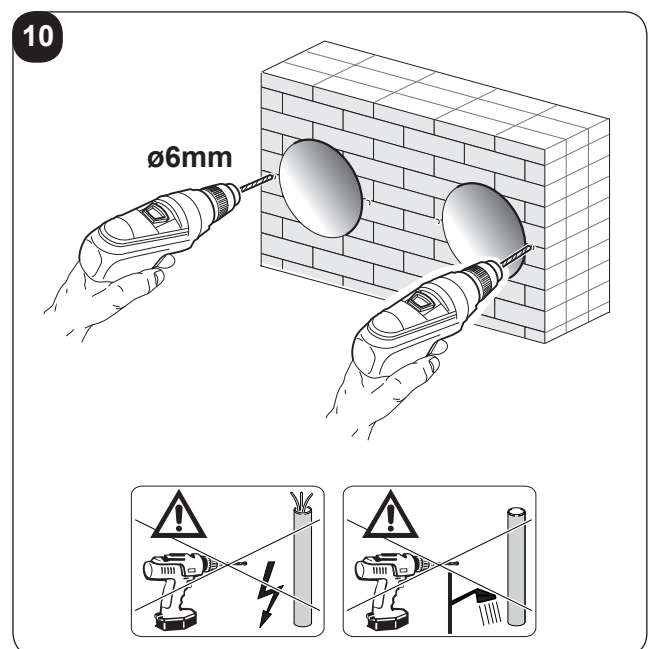
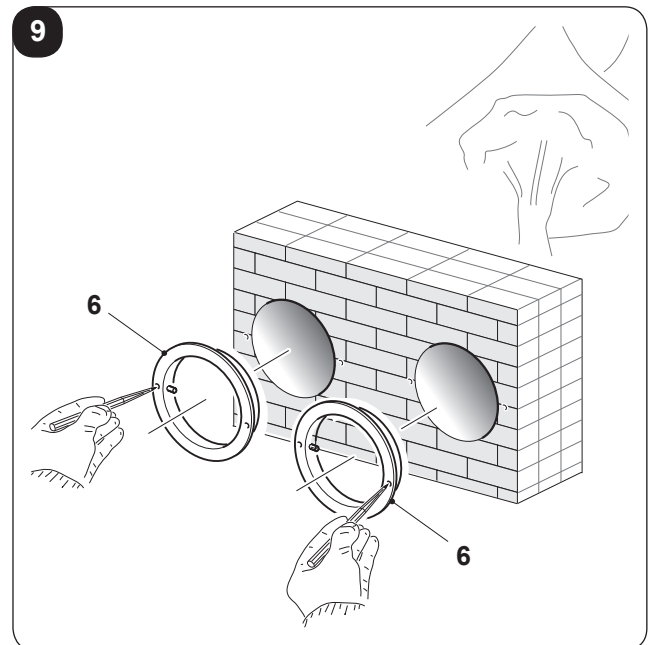
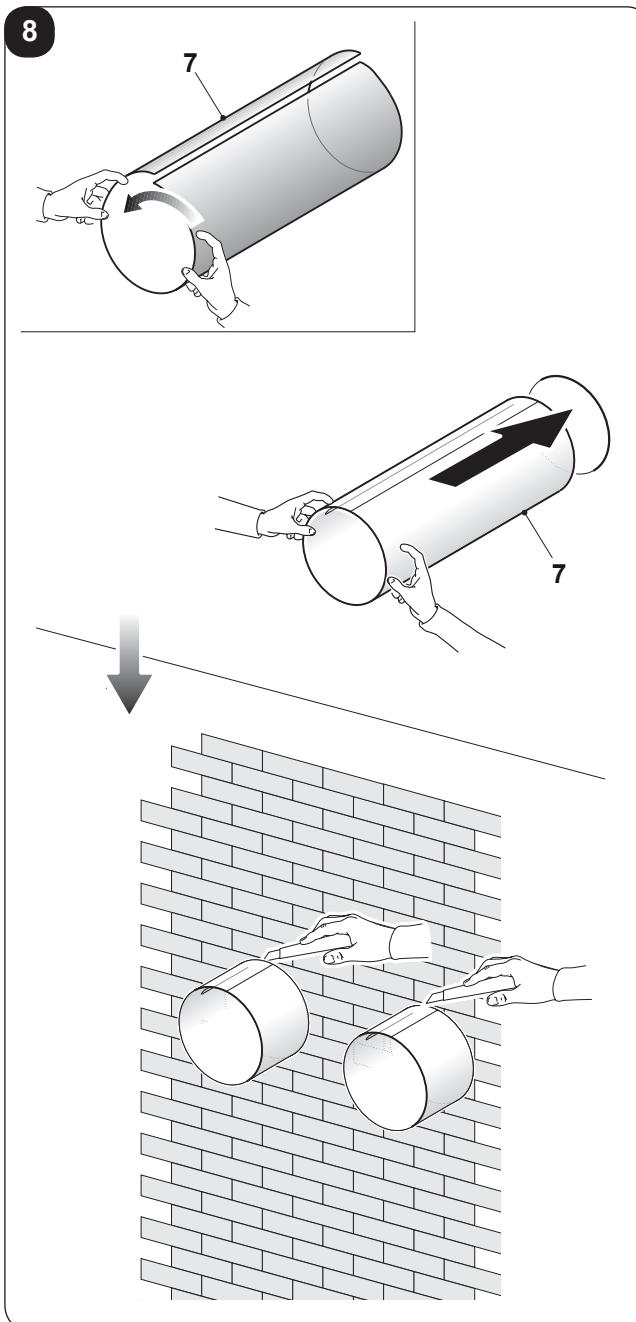
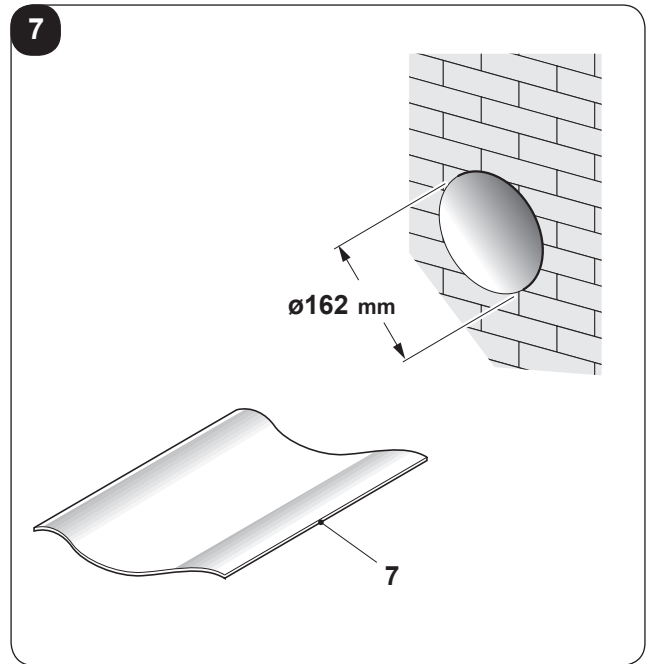
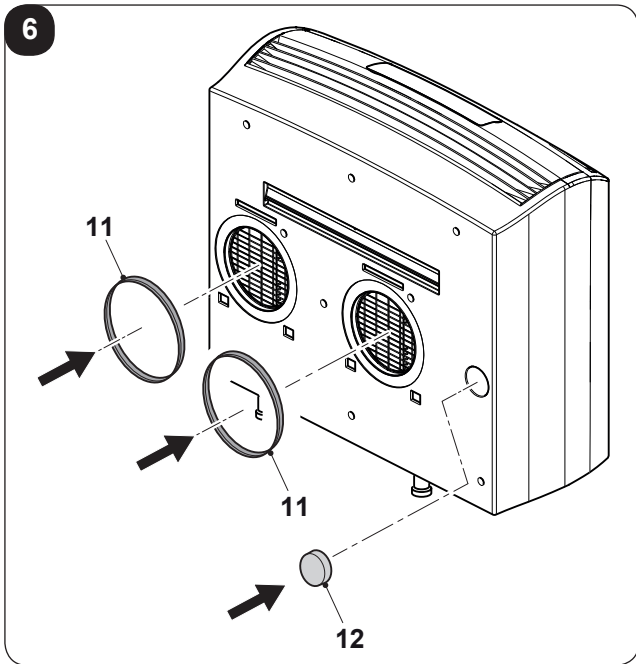

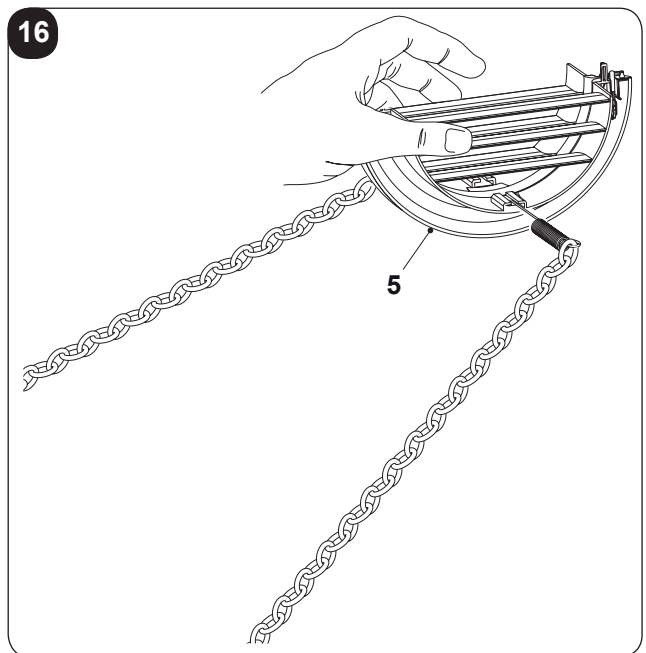
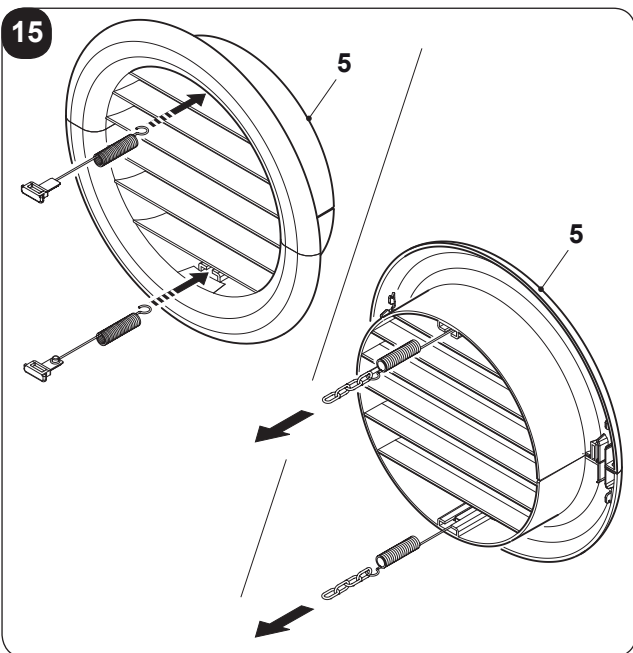
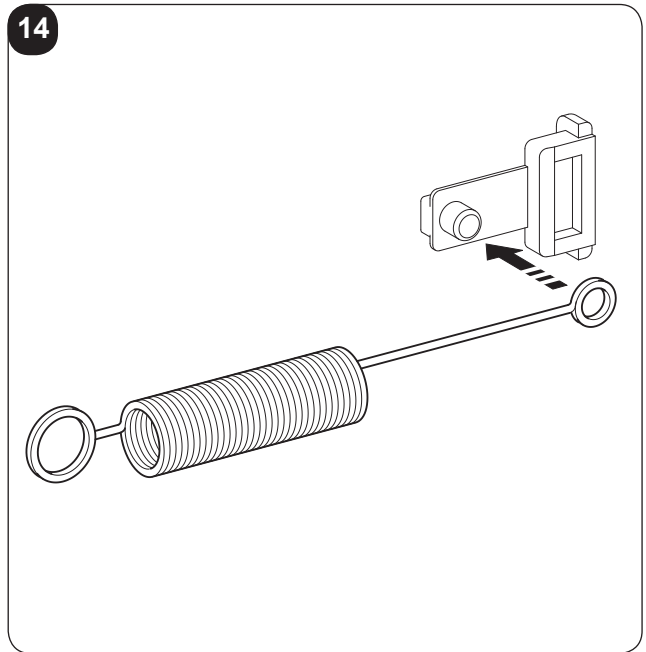
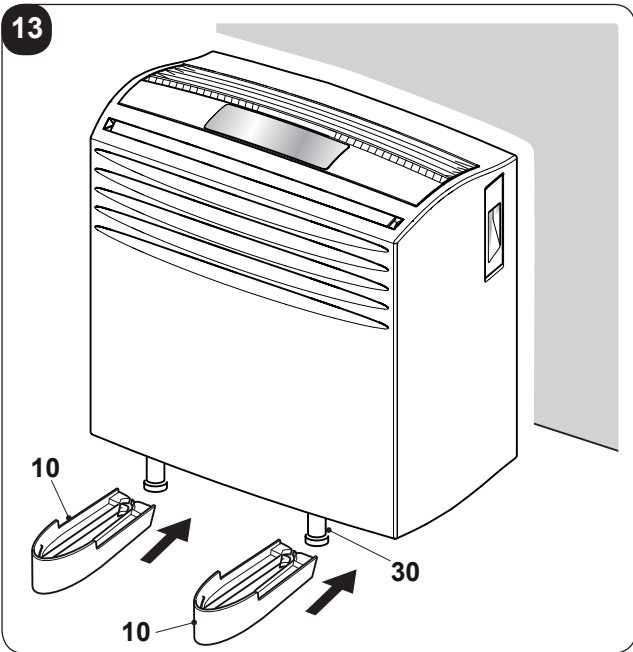
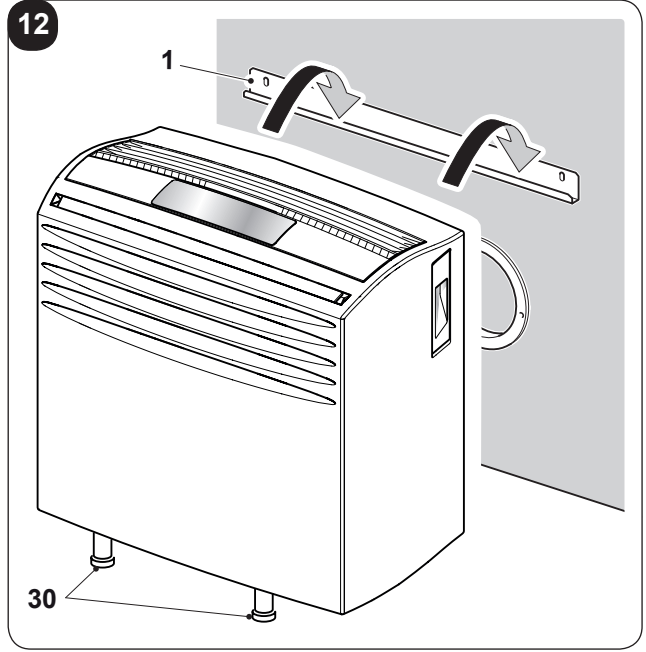
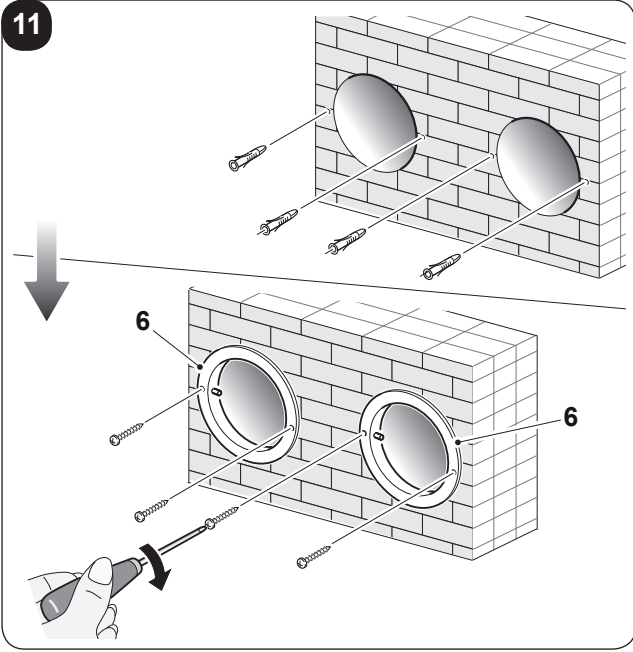

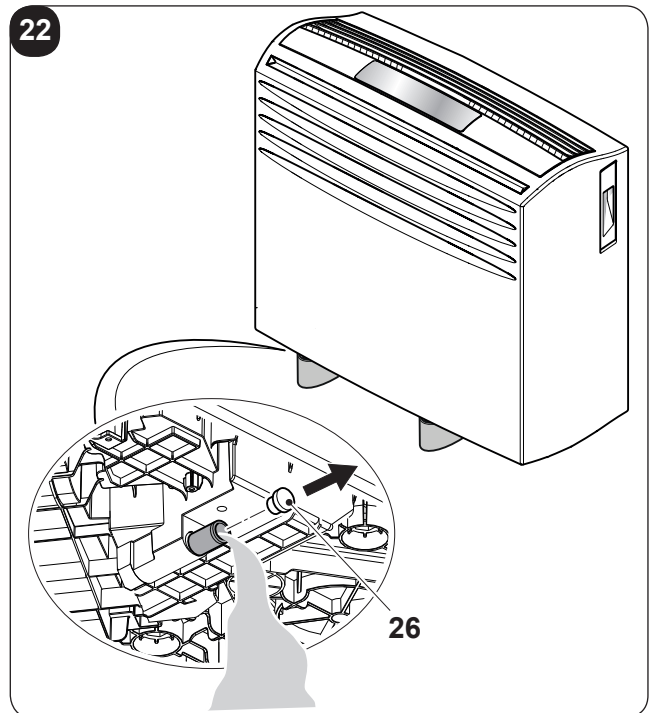
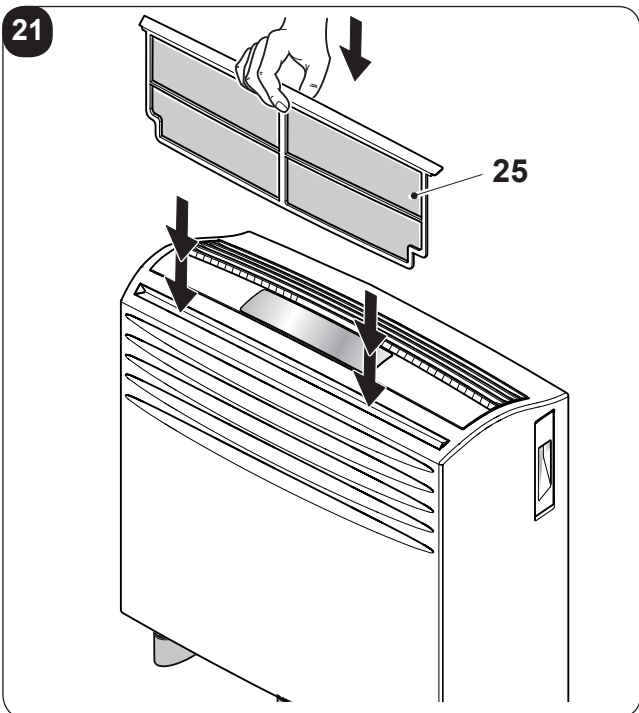
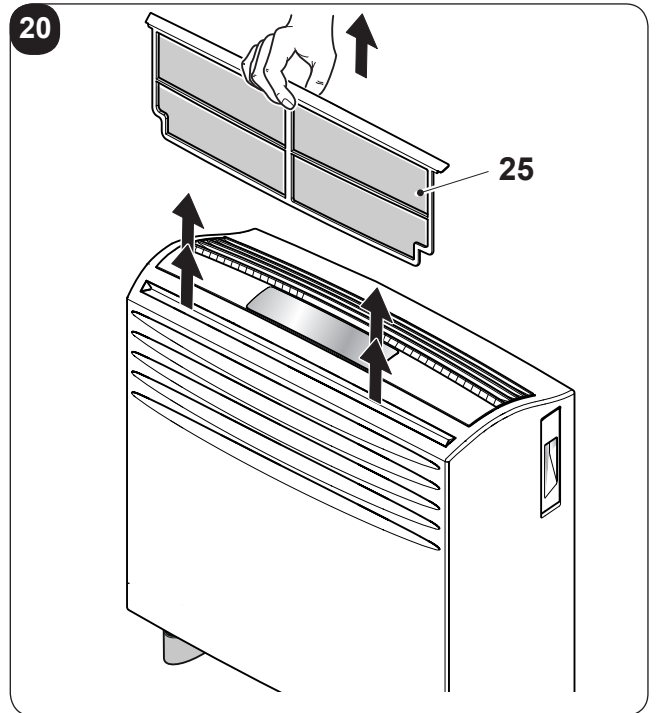
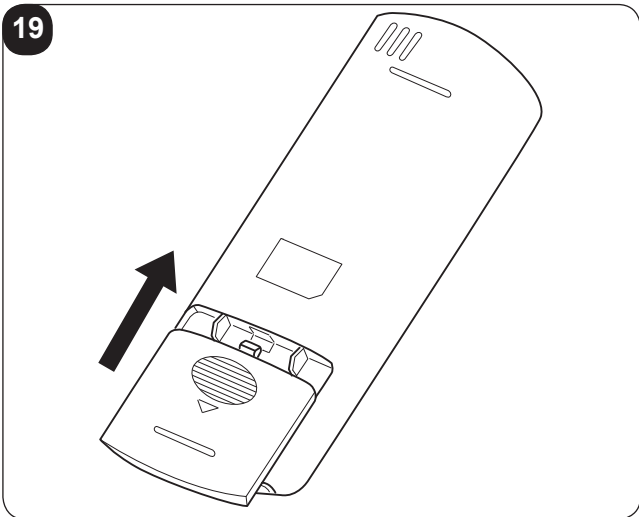
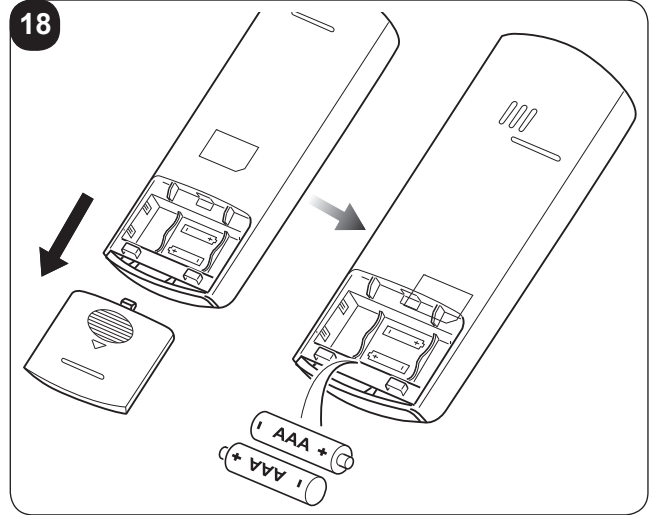
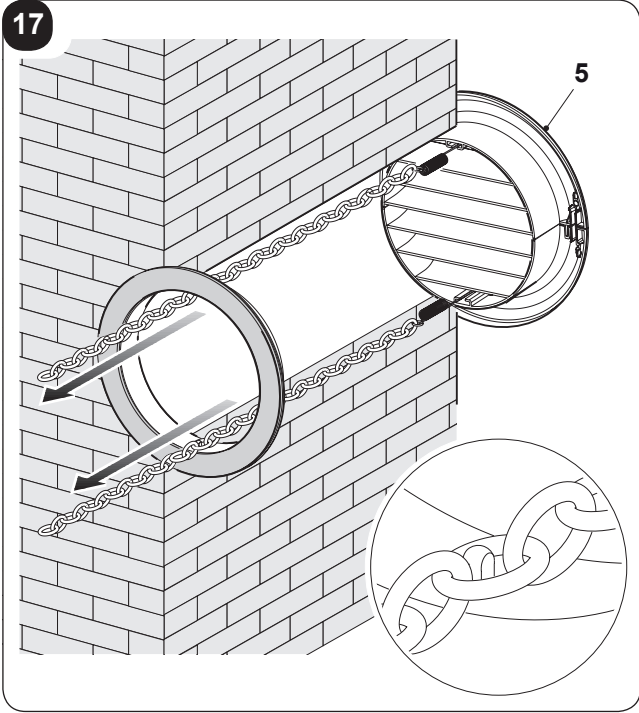

23

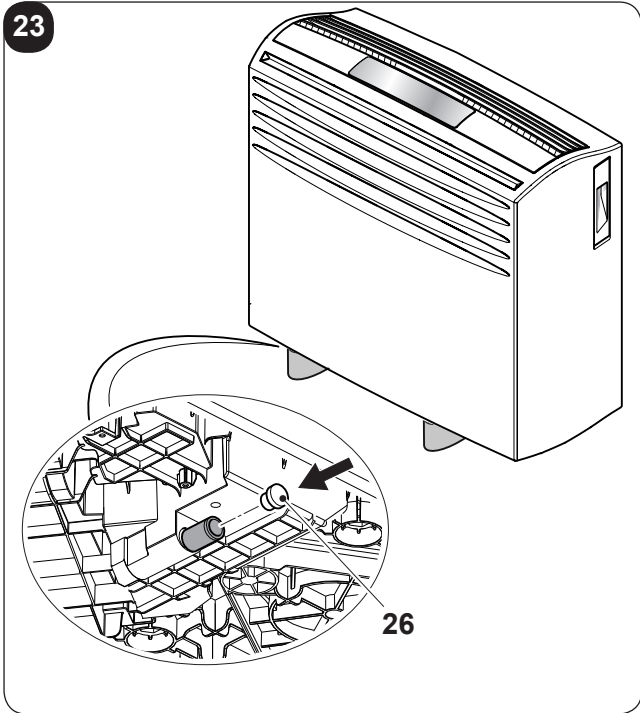

24

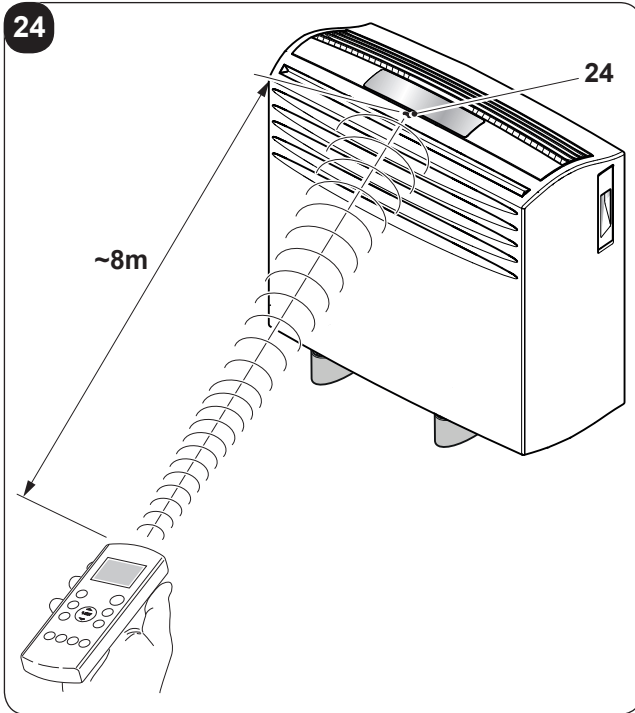

INDICE GENERALE

| | |
|--|----------|
| 0 -AVVERTENZE | 3 |
| 0.1 - INFORMAZIONI GENERALI | 3 |
| 0.2 - SIMBOLOGIA..... | 3 |
| 0.2.1 - Pittogrammi redazionali..... | 3 |
| 0.3 - AVVERTENZE GENERALI | 5 |
| 0.4 - USO PREVISTO | 9 |
| 0.5 - ZONE DI RISCHIO..... | 9 |
| 0.6 - AVVERTENZE PER IL GAS REFRIGERANTE R290..... | 10 |

| | |
|--|-----------|
| 1 -DESCRIZIONE APPARECCHIO | 10 |
| 1.1 - ELENCO COMPONENTI FORNITI A CORREDO | 10 |
| 1.2 - IDENTIFICAZIONE DELLE PARTI PRINCIPALI | 10 |

INFORMAZIONI RISERVATE AL “TECNICO INSTALLATORE”

| | |
|--|-----------|
| 2 - INSTALLAZIONE | 11 |
| 2.1 - TRASPORTO DEL CLIMATIZZATORE..... | 11 |
| 2.2 - AVVERTENZE..... | 11 |
| 2.3 - INSTALLAZIONE..... | 11 |
| 2.4 - FORATURA DELLA PARETE..... | 12 |
| 2.5 - MONTAGGIO DEI CONDOTTI DELL'ARIA E DELLE GRIGLIE ESTERNE | 12 |
| 2.6 - COLLEGAMENTO ELETTRICO | 13 |
| 2.7 - INSERIMENTO DELL' APPARECCHIO SULLA STAFFA | 13 |
| 2.8 - DRENAGGIO | 13 |

SEZIONE PER IL TECNICO E PER L'UTENTE

| | |
|---|-----------|
| 3 - USO DELL'APPARECCHIO | 14 |
| 3.1 - SIMBOLI E TASTI PANNELLO COMANDI | 14 |
| 3.2 - TASTI TELECOMANDO..... | 15 |
| 3.3 - USO DEL TELECOMANDO | 16 |
| 3.3.a - Inserimento delle batterie | 16 |
| 3.3.b - Sostituzione delle batterie | 16 |
| 3.3.c - Posizione del telecomando | 17 |
| 3.4 - UTILIZZO DELL' APPARECCHIO | 17 |
| 3.4.a - Operazioni preliminari | 17 |
| 3.4.b - Accensione/spegnimento apparecchio..... | 17 |
| 3.5 - MODALITÀ AUTO (Automatica)..... | 18 |
| 3.6 - MODALITÀ RAFFREDDAMENTO (COOL) | 18 |
| 3.7 - MODALITÀ RAFFREDDAMENTO TURBO | 18 |
| 3.8 - MODALITÀ DEUMIDIFICAZIONE (DRY)..... | 18 |
| 3.9 - MODALITÀ VENTILAZIONE (FAN)..... | 19 |

| | |
|---|-----------|
| 3.10 - MODALITÀ RISCALDAMENTO (HEAT) (solo per modello con pompa di calore) | 19 |
| 3.11 - MODALITÀ TIMER | 19 |
| 3.11.a -Accensione programmata..... | 19 |
| 3.11.b -Spegnimento programmato | 20 |
| 3.12 - ALTRE FUNZIONI | 20 |
| 3.12.a -Auto-Restart | 20 |
| 3.12.b -Funzione SLEEP | 20 |
| 3.12.c -Funzione FOLLOW ME | 21 |
| 3.12.d -Impostazione unità di misura della temperatura | 21 |
| 3.12.e -Direzionamento del flusso dell'aria | 21 |
| 3.12.f - Funzione Short Cut | 21 |
| 4 - MANUTENZIONE E PULIZIA | 22 |
| 4.1 - PULIZIA..... | 22 |
| 4.1.a - Pulizia dell'apparecchio e del telecomando | 22 |
| 4.1.b - Manutenzione e pulizia dei filtri dell'aria | 22 |
| 4.1.c - Consigli per il risparmio energetico | 23 |
| 4.2 - MANUTENZIONE..... | 23 |
| 4.2.a - Scarico acqua di condensa | 23 |
| 5 -DATI TECNICI | 23 |
| 6 -INCONVENIENTI E POSSIBILI RIMEDI | 24 |



SMALTIMENTO

Il simbolo su il prodotto o sulla confezione indica che il prodotto non deve essere considerato come un normale rifiuto domestico, ma deve essere portato nel punto di raccolta appropriato per il riciclaggio di apparecchiature elettriche ed elettroniche. Provvedendo a smaltire questo prodotto in modo appropriato, si contribuisce a evitare potenziali conseguenze negative per l'ambiente e per la salute, che potrebbero derivare da uno smaltimento inadeguato del prodotto.

Per informazioni più dettagliate sul riciclaggio di questo prodotto, contattare l'ufficio comunale, il servizio locale di smaltimento rifiuti o il negozio in qui è stato acquistato il prodotto.

Questa disposizione è valida solamente negli stati membri dell'UE.

ILLUSTRAZIONI

Le illustrazioni sono raggruppate nelle pagine iniziali del manuale

**INDICE GENERALE**

L'indice generale del presente manuale è riportato a pagina "IT-1"

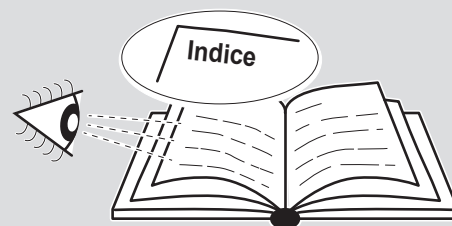
**0 - AVVERTENZE****0.1 - INFORMAZIONI GENERALI**

Desideriamo innanzitutto ringraziarVi per aver deciso di accordare la vostra preferenza ad un apparecchio di nostra produzione.

0.2 - SIMBOLOGIA

I pittogrammi riportati nel seguente capitolo consentono di fornire rapidamente ed in modo univoco informazioni necessarie alla corretta utilizzazione della macchina in condizioni di sicurezza.

0.2.1 - Pittogrammi redazionali**Service**

Contrassegna situazioni nelle quali si deve informare il SERVICE aziendale interno:
SERVIZIO ASSISTENZA TECNICA CLIENTI

**Indice**

I paragrafi preceduti da questo simbolo contengono informazioni e prescrizioni molto importanti, particolarmente per quanto riguarda la sicurezza.

Il mancato rispetto può comportare:

- pericolo per l'incolumità degli operatori
- perdita della garanzia contrattuale
- declinazione di responsabilità da parte della ditta costruttrice.

**Mano alzata**

Contrassegna azioni che non si devono assolutamente fare.

**PERICOLO**

Segnala che l'apparecchio utilizza refrigerante infiammabile. Se il refrigerante fuoriesce e viene esposto a una fonte di ignizione esterna, c'è il rischio di incendio.

**TENSIONE ELETTRICA PERICOLOSA**

Segnala al personale interessato che l'operazione descritta presenta, se non effettuata nel rispetto delle normative di sicurezza, il rischio di subire uno shock elettrico.

**PERICOLO GENERICO**

Segnala al personale interessato che l'operazione descritta presenta, se non effettuata nel rispetto delle normative di sicurezza, il rischio di subire danni fisici.

**PERICOLO DI FORTE CALORE**

Segnala al personale interessato che l'operazione descritta presenta, se non effettuata nel rispetto delle normative di sicurezza, il rischio di subire bruciate per contatto con componenti con elevata temperatura.

**NON COPRIRE**

Segnala al personale interessato che è vietato coprire l'apparecchio per evitarne il surriscaldamento.

**ATTENZIONE**

- Segnala che il presente documento deve essere letto con attenzione prima di installare e/o utilizzare l'apparecchio.
- Indica che il personale di assistenza deve maneggiare l'apparecchio attenendosi al manuale di installazione.

**ATTENZIONE**

- Segnala che potrebbero esserci delle informazioni aggiuntive su manuali allegati.
- Indica che sono disponibili informazioni nel manuale d'uso o nel manuale di installazione.

**ATTENZIONE**

Indica che il personale di assistenza deve maneggiare l'apparecchio attenendosi al manuale di installazione.

0.3 - AVVERTENZE GENERALI

QUANDO SI UTILIZZANO APPARECCHIATURE ELETTRICHE, È SEMPRE NECESSARIO SEGUIRE PRECAUZIONI DI SICUREZZA DI BASE PER RIDURRE RISCHI DI INCENDIO, SCOSSE ELETTRICHE E INFORTUNI A PERSONE, INCLUSO QUANTO SEGUE:



Per prevenire eventuali danni al compressore ogni partenza è ritardata di 3 minuti rispetto all'ultimo spegnimento.



1. Documento riservato ai termini di legge con divieto di riproduzione o di trasmissione a terzi senza esplicita autorizzazione della ditta OLIMPIA SPLENDID.

Le macchine possono subire aggiornamenti e quindi presentare particolari diversi da quelli raffigurati, senza per questo costituire pregiudizio per i testi contenuti in questo manuale.



2. Leggere attentamente il presente manuale prima di procedere con qualsiasi operazione (installazione, manutenzione, uso) ed attenersi scrupolosamente a quanto descritto nei singoli capitoli.



3. Conservare con cura questo libretto per ogni ulteriore consultazione.

4. Dopo aver tolto l'imballaggio assicurarsi dell'integrità dell'apparecchio; gli elementi dell'imballaggio non devono essere lasciati alla portata dei bambini in quanto potenziali fonti di pericolo.

5. **LA DITTA COSTRUTTRICE NON SI ASSUME RESPONSABILITÀ PER DANNI A PERSONE O COSE DERIVANTI DALLA MANCATA OSSERVANZA DELLE NORME CONTENUTE NEL PRESENTE LIBRETTO.**

6. La ditta costruttrice si riserva il diritto di apportare modifiche in qualsiasi momento ai propri modelli, fermo restando le caratteristiche essenziali descritte nel presente manuale.



7. L'installazione e la manutenzione di apparecchiature per la climatizzazione come la presente potrebbero risultare pericolose in quanto all'interno di questi apparecchi è presente un gas refrigerante sotto pressione e componenti elettrici sotto tensione.

Pertanto l'installazione, il primo avviamento e le successive fasi di manutenzione devono essere eseguite esclusivamente da personale autorizzato e qualificato.

8. Installazioni eseguite al di fuori delle avvertenze fornite dal presente manuale e l'utilizzo al di fuori dei limiti di temperatura prescritti fanno decadere la garanzia.

9. L'ordinaria manutenzione dei filtri, la pulizia generale esterna possono essere eseguite anche dall'utente, in quanto non comportano operazioni difficoltose o pericolose.

10. Durante il montaggio, e ad ogni operazione di manutenzione, è necessario osservare le precauzioni citate nel presente manuale, e sulle etichette apposte all'interno o sull'apparecchio, nonché adottare ogni precauzione suggerita dal comune buonsenso e dalle Normative di Sicurezza vigenti nel luogo d'installazione.



11. In caso di sostituzione di componenti utilizzare esclusivamente ricambi originali OLIMPIA SPLENDID.



12. Se l'unità rimane inutilizzata per un lungo periodo, oppure nessuno soggiorna nella stanza climatizzata, per evitare incidenti, è consigliabile scollegare l'alimentazione elettrica.



13. Non utilizzare detergenti liquidi o corrosivi per pulire l'unità, non spruzzare acqua o altri liquidi sull'unità in quanto potrebbero danneggiare i componenti in plastica o, addirittura, provocare scosse elettriche.



14. Non bagnare l'unità interna ed il telecomando. Potrebbero verificarsi corto circuiti o incendi.



15. In caso di anomalie di funzionamento (per esempio: rumore anomalo, cattivo odore, fumo, innalzamento anomalo della temperatura, dispersioni elettriche, ecc.) spegnere immediatamente l'apparecchio e scollegare la spina dalla presa di corrente.

Per l'eventuale riparazione rivolgersi esclusivamente ai centri di assistenza tecnica autorizzati dal costruttore e richiedere l'utilizzo di ricambi originali. Il mancato rispetto di quanto sopra può compromettere la sicurezza dell'apparecchio.

16. Non lasciare il condizionatore in funzione per lunghi periodi se l'umidità è elevata e vi sono porte o finestre aperte. L'umidità potrebbe condensarsi e bagnare o danneggiare gli arredi.



17. Non scollegare la spina di alimentazione durante il funzionamento. Rischio di incendio o scosse elettriche.

18. Non appoggiare oggetti pesanti o caldi sopra l'apparecchio.

19. Prima di collegare elettricamente l'apparecchio accertarsi che i dati targa siano rispondenti a quelli della rete di distribuzione elettrica. La presa di corrente deve essere dotata di messa a terra. La targa è situata su un lato dell'apparecchio.

20. Installare l'apparecchio secondo le istruzioni del costruttore. Un'errata installazione può causare danni a persone, animali o cose, nei confronti dei quali il costruttore non può essere considerato responsabile.

21. In caso di incompatibilità tra la presa e la spina dell'apparecchio, far sostituire la presa con altra di tipo adatto da personale professionalmente qualificato, il quale accerti che la sezione dei cavi della presa sia idonea alla potenza assorbita dall'apparecchio. In generale è sconsigliato l'uso di adattatori e/o prolunghe; se il loro uso si rendesse indispensabile, devono essere conformi alle vigenti norme di sicurezza e la loro portata di corrente (A) non deve essere inferiore a quella massima dell'apparecchio.

22. Questo apparecchio non è destinato a essere fatto funzionare per mezzo di un temporizzatore esterno o con un sistema di comando diverso da quello in dotazione.
23. Usare l'apparecchio sempre e soltanto in posizione verticale.
24. Non ostruire in alcun modo le griglie di entrata aria e quelle di uscita.
25. Non inserire oggetti estranei nelle griglie di entrata ed uscita aria in quanto vi è il rischio di scosse elettriche, incendio o danni all'apparecchio.
26. Non utilizzare l'apparecchio:
 - con le mani bagnate o umide;
 - a piedi nudi.
27. Non tirare il cavo di alimentazione o l'apparecchio stesso, per staccare la spina dalla presa di corrente.
28. Non utilizzare l'apparecchio sotto la luce diretta del sole o vicino vicino a fonti di calore come stufa, calorifero o radiatore (Fig.3)
29. Non utilizzare l'apparecchio vicino ad apparecchi a gas (Fig.3)
30. Collocare sempre l'apparecchio su una superficie stabile, piana e livellata.
31. Lasciare almeno 30cm di spazio libero sui lati e dietro l'apparecchio e lasciare almeno 30cm di spazio libero sopra l'apparecchio (Fig.1).
32. Non collocare l'apparecchio vicino a una presa elettrica (Fig.4).
33. La presa di corrente deve essere facilmente accessibile in modo da poter disinserire con facilità la spina in caso di emergenza.
34. Non maneggiare la spina con le mani bagnate.
35. Non piegare eccessivamente, attorcigliare, tirare o danneggiare il cavo di alimentazione.
36. Non svolgere il cavo di alimentazione elettrica sotto a tappeti, coperte o guide. Sistemare il cavo in zone non di passaggio in modo da evitare inciampi.
37. Scollegare il cavo quando l'unità non è in uso per un periodo di tempo prolungato e/o quando nessuno si trova in casa.
38. Non utilizzare l'apparecchio in ambienti particolarmente umidi (bagno, cucina, ecc.).
39. Non utilizzare l'apparecchio all'esterno o su superfici bagnate. Evitare il versamento di liquidi sull'apparecchio. Non utilizzare l'apparecchio vicino a lavelli o rubinetti.
40. Non immergere l'apparecchio in acqua o altri liquidi.

41. Pulire l'apparecchio con un panno umido; non utilizzare prodotti o materiali abrasivi. Per la pulizia dei filtri vedere l'apposito paragrafo.
42. La causa più comune di surriscaldamento è il deposito di polvere o lanugine nell'apparecchio. Rimuovere regolarmente questi accumuli scollegando l'apparecchio dalla presa di corrente ed aspirando le griglie.
43. Non utilizzare l'apparecchio in ambienti con notevoli sbalzi di temperatura in quanto si potrebbe formare condensa all'interno dello stesso.
44. Installare l'apparecchio ad almeno 2 metri da altri apparecchi elettronici (TV, radio, computer, lettore dvd, ecc.) onde evitare interferenze (Fig.2).
45. Non utilizzare l'apparecchio se nel locale è stato da poco spruzzato insetticida a gas o in presenza di incensi accesi, vapori chimici o residui oleosi.
46. Non utilizzare l'apparecchio senza i filtri correttamente posizionati.
47. Lo smontaggio, riparazione o riconversione da parte di una persona non autorizzata potrebbe comportare gravi danni e annullerà la garanzia del fabbricante.
48. Non utilizzare l'apparecchio in caso o di guasto o cattivo funzionamento, se il cavo o spina sono danneggiati, o se è stato fatto cadere o è danneggiato in qualsiasi modo. Spegnerne l'apparecchio, scollegare la spina dalla presa di corrente e farlo controllare da personale professionalmente qualificato.
49. Non smontare, né apportare modifiche all'apparecchio.
50. Riparare da se l'apparecchio è estremamente pericoloso.
51. Nel caso in cui si decida di non utilizzare più un apparecchio di questo tipo, si raccomanda di renderlo inoperante tagliando il cavo di alimentazione, dopo avere staccato la spina dalla presa di corrente. Si raccomanda inoltre di rendere innocue quelle parti dell'apparecchio suscettibili di costituire un pericolo, specialmente per i bambini che potrebbero servirsi dell'apparecchio fuori uso per i propri giochi.
52. Per il processo di sbrinamento e per la pulizia dell'apparecchio, non utilizzare strumenti diversi da quelli raccomandati dalla ditta costruttrice.
53. L'apparecchio è dotato di un termoprotettore che preserva la scheda elettronica in caso di sovra temperatura. Nel caso intervenga questa protezione, scollegare la spina dalla presa di corrente e attendere che l'apparecchio si sia completamente raffreddato (almeno 20÷30 minuti) quindi ricollegare la spina alla presa di corrente e riavviare l'apparecchio. Se l'apparecchio non si riavvia scollegare la spina dalla presa di corrente e contattare un Centro di Assistenza.

0.4 - USO PREVISTO

- Il climatizzatore deve essere utilizzato esclusivamente per produrre aria calda* oppure aria fredda oppure deumidificare l'aria (a scelta) con il solo scopo di rendere confortevole la temperatura nell'ambiente.
- Questo apparecchio è destinato solo per un utilizzo domestico o simile.
- Un uso improprio dell'apparecchio con eventuali danni causati a persone, cose o animali esulano OLIMPIA SPLENDID da ogni responsabilità.

0.5 - ZONE DI RISCHIO

- I climatizzatori non devono essere installati in ambienti con presenza di gas infiammabili, gas esplosivi, in ambienti molto umidi (lavanderie, serre, ecc.), o in locali dove sono presenti altri macchinari che generano una forte fonte di calore, in prossimità di una fonte di acqua salata o acqua sulfurea.
-  • **NON** usare gas, benzine o altri liquidi infiammabili vicino al climatizzatore.
- Utilizzare solo i componenti forniti in dotazione (vedere paragrafo 1.1). L'utilizzo di parti non standard può causare perdite d'acqua, scosse elettriche, incendi e lesioni o danni alle cose.



Questo prodotto deve essere utilizzato unicamente secondo le specifiche indicate nel presente manuale. L'utilizzo diverso da quanto specificato potrebbe comportare gravi infortuni.

**LA DITTA COSTRUTTRICE NON SI ASSUME RESPONSABILITÀ
PER DANNI A PERSONE O COSE DERIVANTI DALLA MANCATA
OSSERVANZA DELLE NORME CONTENUTE NEL PRESENTE MANUALE.**

* Solo per la versione con pompa di calore

1 - DESCRIZIONE APPARECCHIO

1.1 - ELENCO COMPONENTI FORNITI A CORREDO (Fig.5)

L'apparecchio è confezionato singolarmente in imballo di cartone.
L'imballo può essere trasportato a mano da due addetti oppure caricato su carrello trasportatore.



Stoccare l'imballo singolarmente; non accatastare.

- | | |
|---|--|
| 1. Staffa per ancoraggio a parete | 6. Flangia interna (quantità 2) |
| 2. Telecomando | 7. Foglio per tubi parete (quantità 2) |
| 2a. Batterie per telecomando quantità 2 - tipo AAA da 1,5V | 8. Kit viti e tasselli |
| 3. Libretti uso e manutenzione + garanzia | 9. Tubo per scarico condensa |
| 4. Dima di carta per l'esecuzione dei fori | 10. Zoccolo (quantità 2) |
| 5. Griglie esterne per l'entrata e l'uscita dell'aria comprehensive di catenelle e kit per installazione griglie (quantità 2) | 11. Guarnizione (quantità 2) |
| | 12. Distanziale |

1.2 - IDENTIFICAZIONE DELLE PARTI PRINCIPALI (Fig.A)

- | | |
|-------------------------------|-------------------------------------|
| 21. Pannello comandi | 26. Tappo scarico acqua di condensa |
| 22. Griglia uscita d'aria | 27. Griglia entrata d'aria |
| 23. Vano porta telecomando | 28. Griglia uscita aria |
| 24. Ricevitore IR telecomando | 29. Griglia entrata aria |
| 25. Filtro aria estraibile | 30. Piedini |

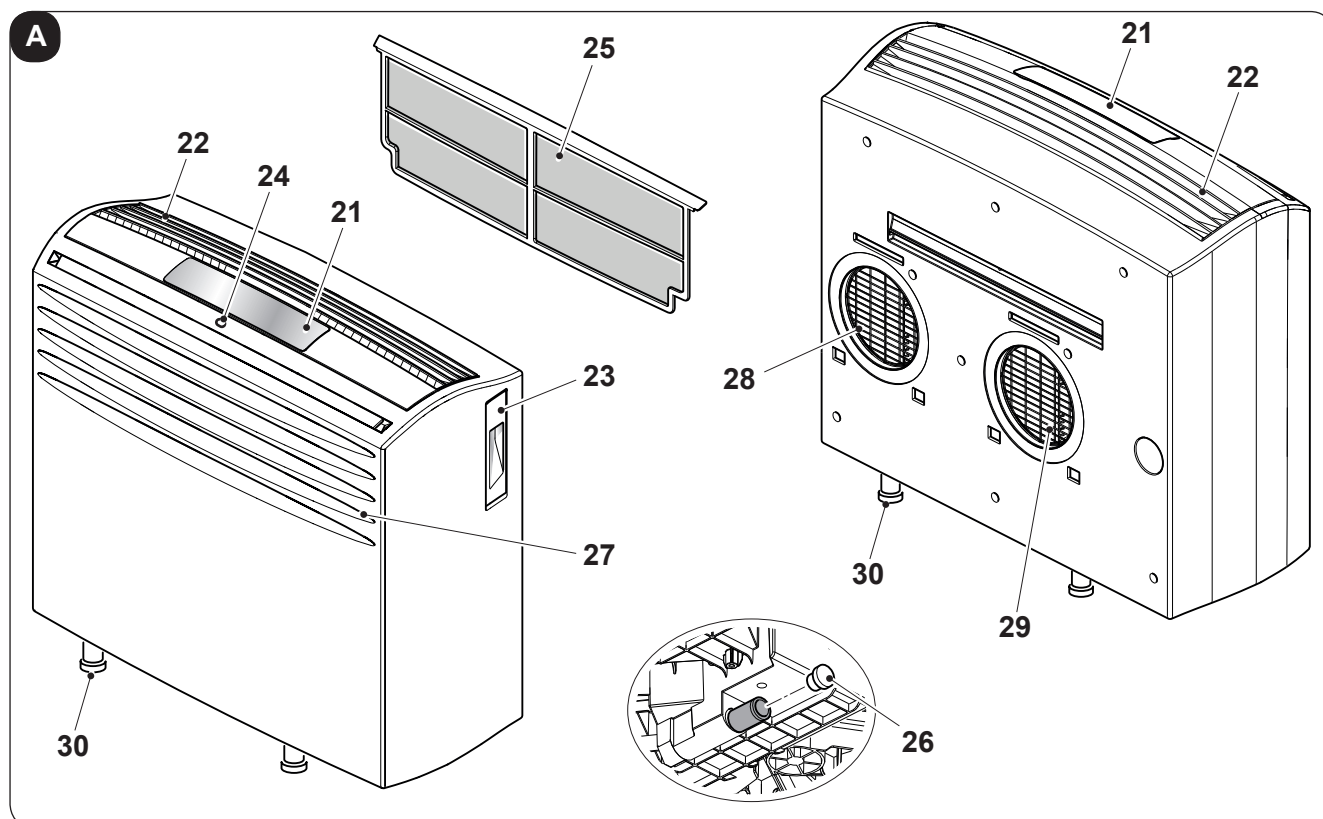

2 - INSTALLAZIONE

2.1 - TRASPORTO DEL CLIMATIZZATORE

- Il trasporto e la movimentazione dell'apparecchio deve avvenire in posizione verticale.

In caso di trasporto in posizione orizzontale attendere almeno un'ora prima di riavviarlo.

- Prima di spostare o trasportare l'apparecchio scaricare completamente l'acqua di condensa operando come descritto nel paragrafo 4.2.



AVVERTENZA

Trasporto del climatizzatore su pavimenti delicati (es. pavimenti in legno):

- Scaricare completamente l'acqua di condensa.
 - Prestare particolarmente attenzione durante gli spostamenti del climatizzatore in quanto le ruote potrebbero segnare il pavimento. Le ruote pur essendo in materiale rigido e piroettanti, possono essere danneggiate dall'uso o essere sporche.
- Si raccomanda di verificare che le ruote risultino pulite e libere nel loro movimento.*

2.2 - AVVERTENZE



La mancata osservanza di quanto segue può essere causa di danni all'apparecchio.

- Installare il climatizzatore su superfici piane, stabili e a pavimento.
- Collegare il climatizzatore solo a prese di corrente dotate di messa a terra.
- Assicurarsi che tende o altri oggetti non ostruiscano i filtri di aspirazione aria.
- Assicurarsi di mantenere tra il climatizzatore e le figure adiacenti una distanza minima di 30 cm (Fig.1).
- L'apparecchio deve essere sempre posto in uso facendo attenzione che non ci siano ostacoli per l'aspirazione e l'uscita d'aria.
- Il climatizzatore non deve essere utilizzato in locali adibiti a lavanderia.
- Installare il climatizzatore solo in locali asciutti.
- Il climatizzatore non deve essere messo in funzione in presenza di materiali, vapori o liquidi pericolosi.
- Pulire i filtri dell'aria almeno una volta a settimana.

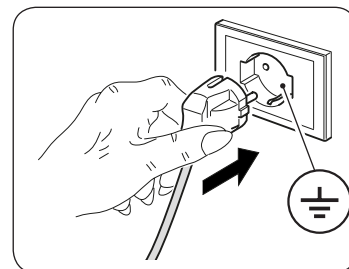

2.3 - INSTALLAZIONE

Il climatizzatore deve essere installato in ambiente adeguato.

Si raccomanda di ridurre l'irraggiamento solare tramite tapparelle, tende, veneziane, e di tenere chiuse porte e finestre.

2.4 - FORATURA DELLA PARETE

Questa operazione deve essere eseguita utilizzando un'attrezzatura appropriata che agevoli il vostro lavoro e che eviti danni o disturbi eccessivi al Vostro cliente. I migliori strumenti per eseguire fori di grande diametro sulle pareti sono degli speciali trapani (chiamati "carotatrici") con elevata coppia torcente e con velocità di rotazione regolabile a secondo del diametro del foro da praticare.

Per evitare la diffusione di elevate quantità di polvere e detriti in ambiente le "carotatrici" si possono accoppiare a sistemi di aspirazione composti essenzialmente da un aspirapolvere da collegare ad un'accessorio (tipo ventosa) da mettere a ridosso della punta di perforazione. Il nostro ufficio "Service" Vi può dare ogni informazione e ragguaglio in merito al reperimento di queste apparecchiature.

2.5 - MONTAGGIO DEI CONDOTTI DELL'ARIA E DELLE GRIGLIE ESTERNE

- Dopo aver eseguito i fori (con la carotatrice), inserire negli stessi il foglio in plastica (7) in dotazione con il climatizzatore (fig. 7).



La lunghezza dei fogli deve essere di 65 mm inferiore a quella della parete.

- Arrotolare il foglio (7) e introdurlo nel foro, prestando attenzione alla linea di giunzione **che deve sempre essere posizionata verso l'alto** (fig.8).
Per tagliare il tubo (7) è sufficiente utilizzare un normale taglierino (fig.8).

Per il posizionamento delle griglie esterne operare come segue:

- Controllare che il foglio (7) sia introdotto correttamente nel foro.
- Fissare le due flange (6) con 2 tasselli diametro 6 mm con i due fori di fissaggio in posizione orizzontale (figure 9-10-11).
- Infilare l'occhiello piccolo, con gambo lungo, della molla sul perno del tappo (su ambedue i componenti) (fig.14).
- Infilare i due tappi (con molla) dalla parte anteriore della griglia esterna sulle due sedi della stessa, tirando fino allo scatto (fig.15) quindi attaccare le due catenelle all'occhiello grande della molla.
- Impugnare con una mano le due catenelle collegate alla griglia;
- Ripiegare su se stesse le griglie esterne impugnandole con la mano libera nella parte di ripiegatura e introducendo le dita all'interno delle singole alette (fig.16).
- Introdurre il braccio nel tubo sino a far sporgere completamente la griglia all'esterno.
- Lasciare riaprire la griglia facendo attenzione a trattenere le dita all'interno delle alette.
- Ruotare la griglia sino a quando le alette sono ben orizzontali e con l'inclinazione rivolta verso il basso.
- Tirare la catenella tensionando la molla, quindi agganciare l'anello della catenella al perno della flangia interna passaggio tubi (fig.17).
- Tagliare con un tronchese le maglie delle catenelle in eccesso.



Usare esclusivamente le griglie in dotazione (5), oppure delle griglie che mantengano le medesime caratteristiche.

2.6 - COLLEGAMENTO ELETTRICO

L'apparecchio è dotato di un cavo di alimentazione con spina.
Prima di collegare il climatizzatore assicurarsi che:

- I valori della tensione e frequenza di alimentazione rispettino quanto specificato sui dati di targa dell'apparecchio.
- La linea di alimentazione sia dotata di un efficace collegamento a terra e sia correttamente dimensionata per il massimo assorbimento del climatizzatore.
- Sulla rete di alimentazione dell'apparecchio deve essere previsto un adeguato dispositivo di disconnessione onnipolare in conformità alle regole di installazione nazionali.
- L'apparecchiatura venga alimentata esclusivamente attraverso una presa compatibile con la spina fornita a corredo.

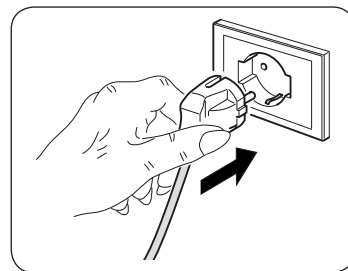

AVVERTENZA

L'eventuale sostituzione del cavo di alimentazione deve essere effettuata esclusivamente dal servizio di assistenza tecnica Olimpia Splendid o da personale con qualifica simile.

2.7 - INSERIMENTO DELL' APPARECCHIO SULLA STAFFA

- Prima di agganciare la macchina alla staffa di fissaggio, applicare allo schienale le tre guarnizioni fornite a corredo (fig. 6).
- Controllare che la staffa di fissaggio a parete (1) sia stata posizionata correttamente e agganciare il climatizzatore. Sollevarlo leggermente prendendolo ai lati della base inferiore e appoggiarlo contro il muro. Verificare che il climatizzatore si sia agganciato alla staffa (1) e appoggiarlo sul pavimento (fig. 12).



Prestare molta attenzione in quanto la staffa (1) non deve sopportare il peso del climatizzatore, ma deve solamente impedire eventuali spostamenti accidentali che potrebbero comprometterne il corretto allineamento con i fori eseguiti nel muro. Se necessario regolare in altezza la posizione del climatizzatore utilizzando i piedini regolabili (30) di cui è dotata.

- Alla fine del lavoro verificate con cura che non rimangano fessure dietro lo schienale dell'apparecchio (la guarnizione isolante deve aderire bene alla parete) soprattutto nella zona dei condotti di entrata ed uscita dell'aria.
- Una volta completata l'operazione di installazione del climatizzatore posizionate i due zoccoli estetici (10) infilandoli ad incastro sui piedi inferiori (30) (fig. 13).

2.8 - DRENAGGIO

Per il corretto utilizzo dell'apparecchio operare come segue (fig 32):

- Rimuovere il tappo (26).
- Inserire il tubo (9) sul raccordo.



Assicurarsi che la parte terminale del tubo di scarico (9) sia posizionata su un pozzetto di scarico o in un recipiente. Assicurarsi che il tubo (9) non sia ostruito.

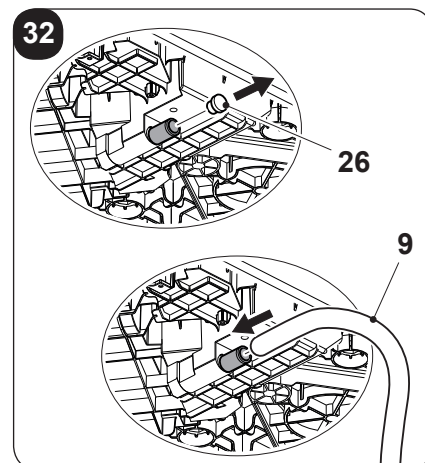



3 - USO DELL'APPARECCHIO

Le modalità di funzionamento del condizionatore possono essere selezionate sia tramite il telecomando che dal pannello comandi a bordo del condizionatore.

La ricezione della funzione selezionata viene confermata dall'emissione di un "beep" da parte del cicalino.

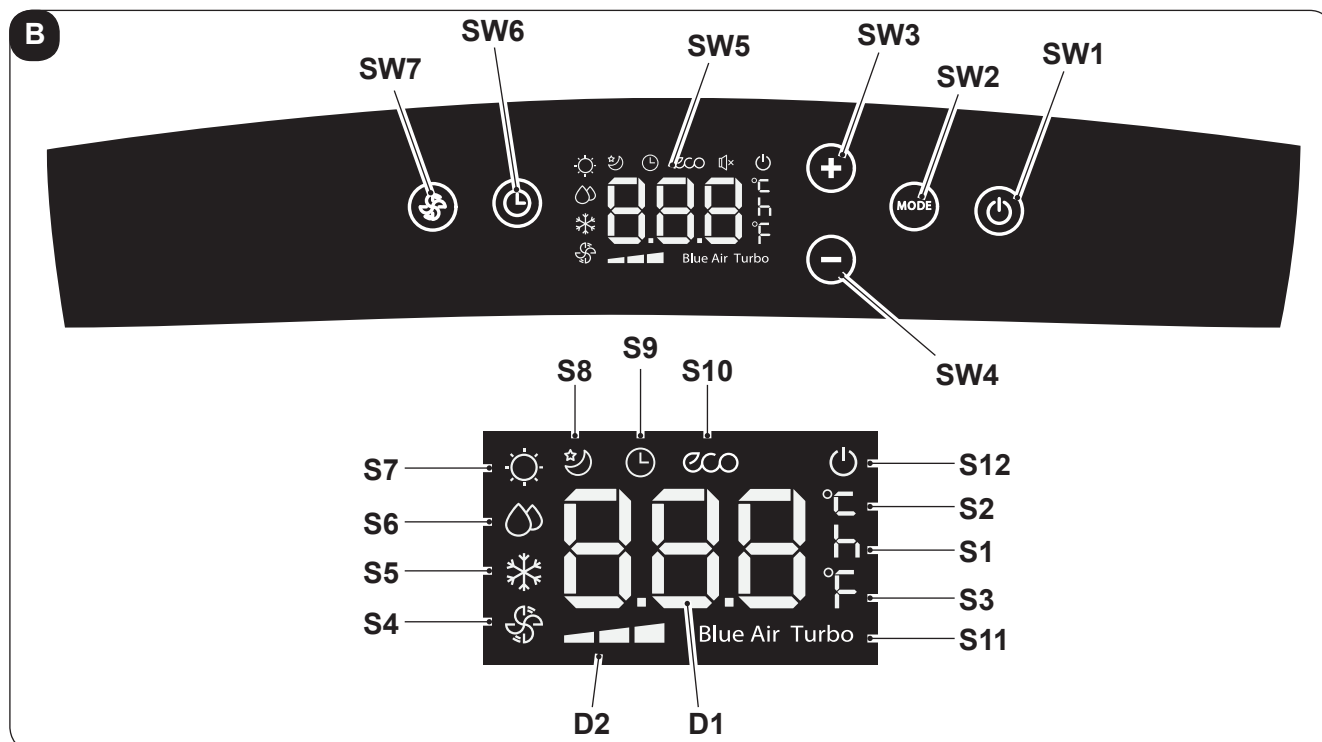
3.1 - SIMBOLI E TASTI PANNELLO COMANDI (Fig.B)

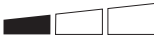

- **SW1**: ON/Stand-by;
- **SW2**: Selezione modalità operativa
ECO - Blue air (auto) =>
=> solo ventilatore =>
=> deumidificazione =>
=> riscaldamento
(attiva solo nella versione con pompa di calore)
=> raffreddamento =>
=> raffreddamento turbo => ...
- **SW3**: Aumento temperatura/ritardo
- **SW4**: Riduzione temperatura/ritardo
- **SW5**: Display
- **SW6**: Conferma/annullamento ritardo accensione/
spegnimento unità
- **SW7**: Selezione velocità ventilatore
Velocità minima  =>
=> Velocità media  =>
=> Velocità massima  =>
=> Blue air (auto)
- **D1**: Temperatura impostata/Timer
- **D2**: Indicazione velocità ventola (vedere "SW7")
- **S1**: Indicatore ora
- **S2**: Indicatore temperatura °C
- **S3**: Indicatore temperatura F
- **S4**: Modalità solo ventilatore
- **S5**: Modalità raffreddamento
- **S6**: Modalità deumidificazione
- **S7**: Modalità riscaldamento (attiva solo nella versione con pompa di calore)
- **S8**: Modalità sleep
- **S9**: Modalità timer (accensione/spegnimento programmato)
- **S10**: Modalità automatica (ECO)
- **S11**: Funzione Turbo
- **S12**: Indicatore apparecchio alimentato elettricamente

3.2 - TASTI TELECOMANDO (Fig.C)

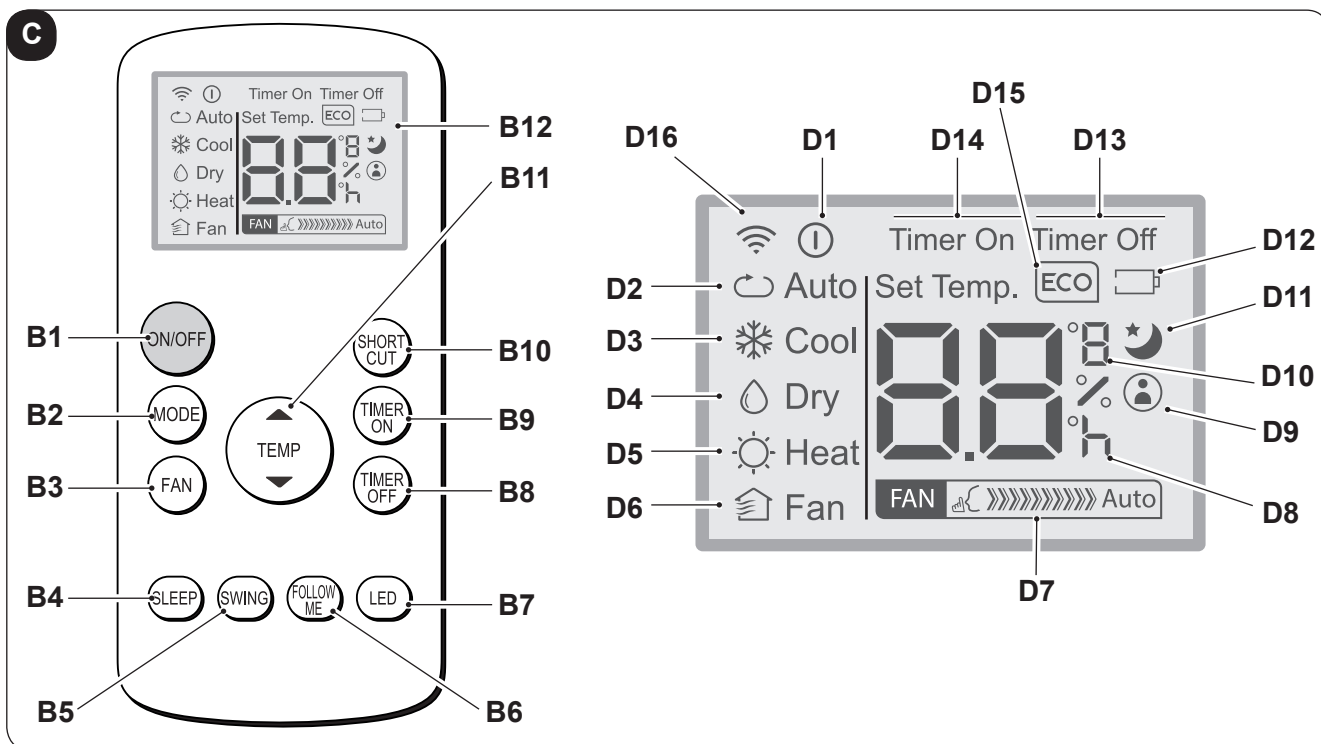

- **B1:** Tasto on/off: accensione/spegnimento apparecchio
 - Simbolo (D1) acceso: apparecchio in Funzione
 - Simbolo (D2) spento: apparecchio in Stand-by
- **B2:** Selezione modalità operativa
 AUTO (Automatico) ECO =>
 => raffreddamento =>
 => deumidificazione =>
 => riscaldamento (attiva solo nella versione con pompa di calore) =>
 => solo ventilatore => ...
- **B3:** Selezione velocità ventilatore
 Velocità minima

| | |
|-----|------|
| FAN | >>>> |
|-----|------|

 =>
 => Velocità media

| | |
|-----|--------|
| FAN | >>>>>> |
|-----|--------|

 =>
 => Velocità massima

| | |
|-----|--------------|
| FAN | >>>>>>>>>>>> |
|-----|--------------|

 =>
 => Auto

| | |
|-----|------|
| FAN | Auto |
|-----|------|
- **B4:** Attivazione modalità SLEEP (ON/OFF)
- **B5:** NON ATTIVO
- **B6:** Attiva/disattiva funzione FOLLOW ME
- **B7:** Attiva/disattiva display sul pannello comandi macchina
- **B8:** Impostazione spegnimento programmato unità
- **B9:** impostazione accensione programmata unità
- **B10:** Scorciatoia (SHORT CUT)
- **B11:** Aumento temperatura ▲
 Riduzione temperatura ▼
- **B12:** Display
- **D1:** Indicatore apparecchio in funzione
- **D2:** Modalità automatica (ECO)
- **D3:** Modalità raffreddamento (COOL)
- **D4:** Modalità deumidificazione (DRY)
- **D5:** Modalità riscaldamento (HEAT) (attiva solo nella versione con pompa di calore)
- **D6:** Modalità solo ventilatore (FAN)
- **D7:** Indicazione velocità ventola (vedere "B3")
- **D8:** Indicatore "ora" accensione/spegnimento programmato
- **D9:** Indicatore funzione "FOLLOW ME" attiva
- **D10:** Indicatore temperatura °C (F)
- **D11:** Indicatore funzione "SLEEP" attiva
- **D12:** Indicatore batteria telecomando scarica
- **D13:** Indicatore funzione "TIME OFF" attiva
- **D14:** Indicatore funzione "TIME ON" attiva
- **D15:** Indicatore funzione "ECO" attiva
- **D16:** Segnale trasmissione telecomando

3.3 - USO DEL TELECOMANDO

Il telecomando fornito a corredo del climatizzatore è lo strumento che Vi permette di utilizzare l'apparecchio nel modo più comodo.



È uno strumento da maneggiare con cura ed in particolare:

- Evitare di bagnarlo (non va pulito con acqua o lasciato alle intemperie).
- Evitare che cada per terra o urti violentemente.
- Evitare l'esposizione diretta ai raggi solari.



- **Il telecomando funziona con la tecnologia a infrarosso.**
- **Durante l'uso non interporre ostacoli fra il telecomando e il condizionatore.**
- **Nel caso in cui nell'ambiente vengano utilizzati altri apparecchi dotati di telecomando (TV, gruppi stereo, ecc...), si potrebbero verificare delle interferenze.**
- **Lampade elettroniche e fluorescenti possono interferire nelle trasmissioni tra telecomando e condizionatore.**
- **Estrarre le batterie di alimentazione nel caso di inutilizzo prolungato del telecomando.**

3.3.a - Inserimento delle batterie

Le batterie di alimentazione sono comprese nella fornitura.

Per inserire correttamente le batterie:

- Sfilare lo sportello del vano batterie (Fig.18).
- Inserire le batterie nell'apposito vano (Fig.18).



Rispettare scrupolosamente le polarità indicate sul fondo del vano batterie.

- Richiudere correttamente lo sportello (Fig.19).

3.3.b - Sostituzione delle batterie

Le batterie vanno sostituite quando si visualizza sul display l'icona  (D12).



Utilizzare sempre batterie nuove.

L'utilizzo di batterie vecchie o di tipo diverso potrebbe generare un malfunzionamento del telecomando.

- Il telecomando utilizza due batterie alcaline a secco da 1,5V (tipo AAA) (Fig.18).



Una volta scariche, le batterie vanno sostituite entrambe ed eliminate negli appositi centri di raccolta o come previsto dalle normative locali.

- Se non si utilizza il telecomando per alcune settimane o anche più, togliere le batterie. **Eventuali perdite delle batterie potrebbero danneggiare il telecomando.**



Non ricaricare o smontare le batterie. Non gettate le batterie nel fuoco. Possono bruciare o esplodere.



Se il liquido delle batterie cade sulla pelle o sui vestiti, lavare con cura con acqua pulita. Non utilizzare il telecomando con batterie che hanno avuto perdite. I prodotti chimici contenuti nelle batterie possono provocare bruciature od altri rischi per la salute.

3.3.c - Posizione del telecomando

- Tenere il telecomando in una posizione dalla quale il segnale può raggiungere il ricevitore (24) dell'apparecchio (distanza massima circa 8 metri - con le batterie cariche) (Fig.24). La presenza di ostacoli (mobili, tende, pareti, ecc.) tra il telecomando e l'apparecchio riduce la portata del telecomando.

3.4 UTILIZZO DELL' APPARECCHIO

Per utilizzare l'apparecchio operare come segue.



Per prevenire eventuali danni al compressore, ogni partenza è ritardata di 3 minuti rispetto all'ultimo spegnimento.

3.4.a Operazioni preliminari





- **Posizionare l'apparecchio su un piano stabile, non inclinato, ad almeno 30 cm. dalla parete o da qualsiasi altro oggetto, al fine di garantire la corretta circolazione dell'aria. Collocarlo su una superficie resistente all'acqua perché l'eventuale fuoriuscita di acqua potrebbe danneggiare mobili o pavimento.**
- **Non collocare l'apparecchio direttamente su tappeti, asciugamani, coperte o altre superfici assorbenti.**
- **Inserire la spina nella presa di corrente; l'apparecchio emette un "beep" e sul display si visualizza l'icona  e la temperatura ambiente in °C.**



Prima di collegare elettricamente l'apparecchio accertarsi che i dati targa siano rispondenti a quelli della rete di distribuzione elettrica.

3.4.b Accensione/spegnimento apparecchio

- Per avviare l'apparecchio premere il tasto "ON/OFF" sul telecomando oppure il tasto  sul pannello di comando.
- Un beep segnala che l'apparecchio è in funzione.
- Sul pannello di comando si accende l'icona .
- Se l'accensione è stata effettuata con il telecomando, sul display dello stesso si visualizza l'icona .
- In caso di prolungato arresto dell'apparecchio, questo deve essere resettato togliendo la spina dalla presa di corrente, attendere 5÷10 secondi quindi reinserirla; un beep segnala che l'apparecchio è pronto per l'uso.

3.5 MODALITÀ AUTO (Automatica)

- Impostando questa modalità, l'apparecchio attiva automaticamente la funzione RAFFREDDAMENTO o RISCALDAMENTO (solo per il modello con pompa di calore) oppure la funzione VENTILATORE a seconda della temperatura ambiente e di quella impostata.
La temperatura ambiente viene continuamente controllata in modo da ottenere nel locale climatizzato un comfort ottimale.
- Questa modalità può essere selezionata premendo una o più volte il tasto "MODE" (sul telecomando o sul pannello comandi) fino a quando l'apposita icona **ECO** e **Blue Air** si visualizza sul display del pannello comandi e/o l'icona **Auto** si visualizza sul display del telecomando.
- In modalità **AUTO**, non è possibile selezionare la velocità della ventola.



3.6 MODALITÀ RAFFREDDAMENTO (COOL)

- Impostando questa modalità l'apparecchio deumidifica e raffredda l'ambiente.
Questa modalità può essere selezionata premendo una o più volte il tasto "MODE" (sul telecomando o sul pannello comandi) fino a quando l'apposita icona ❄️ si visualizza sul display.
- In questa modalità il ventilatore è sempre acceso ed è possibile selezionarne la velocità desiderata premendo il tasto "FAN" sul telecomando o il tasto  sul pannello comandi.
La velocità della ventola è raffigurata come riportato nel paragrafo "3.1" (punto SW7) e "3.2" (punto B3).
- Il set-point di temperatura è compreso tra 17°C e 30°C (da 62 F e 86 F) con variazioni di 1°C ed è impostabile con i tasti +/- sul pannello comandi o con i tasti ▲ ▼ sul telecomando.
- Dopo un certo tempo (massimo tre minuti) dall'attivazione della modalità di funzionamento il compressore si avvia e l'apparecchio inizia ad erogare freddo.



3.7 MODALITÀ RAFFREDDAMENTO TURBO

- **Questa funzione è attivabile solo dal pannello comandi dell'apparecchio.**
- Questa modalità può essere selezionata premendo una o più volte il tasto "MODE" sul pannello comandi fino a quando si visualizzano sul display le icone ❄️ e "Turbo".
 - La funzione imposta l'apparecchio direttamente in modalità raffreddamento con temperatura impostata a 17°C e velocità massima del ventilatore in modo da raggiungere la temperatura impostata più velocemente.
 - In questa modalità non è possibile né selezionare la velocità della ventola e nemmeno la temperatura.
 - Per spegnere la funzione premere il tasto "MODE" sul pannello comandi o spegnere l'apparecchio.

3.8 MODALITÀ DEUMIDIFICAZIONE (DRY)



- Impostando questa modalità deumidifica l'ambiente.
Questa modalità può essere selezionata premendo una o più volte il tasto "MODE" (sul telecomando o sul pannello comandi) fino a quando l'apposita icona non si visualizza:
-  sul pannello comandi -  sul display del telecomando.
- In modalità **DRY**, non è possibile selezionare la velocità della ventola o regolare la temperatura.
Il motore del ventilatore funziona a bassa velocità.
- Tenere chiuse porte e finestre per il miglior effetto deumidificante.
Non posizionare il tubo di espulsione aria alla finestra.
- Collegare il tubo per lo scarico della condensa (paragrafo 2.8)

3.9 MODALITÀ VENTILAZIONE (FAN)

- a. Impostando questa modalità l'apparecchio non esercita alcuna azione né sulla temperatura né sull'umidità dell'aria in ambiente, ma la mantiene solamente in circolazione.
- b. Questa modalità può essere selezionata premendo una o più volte il tasto **"MODE"** (sul telecomando o sul pannello comandi) fino a quando l'apposita icona si visualizza sul display del pannello comandi e/o del telecomando.
 -  icona sul pannello comandi
 -  icona sul display del telecomando
- c. In questa modalità il ventilatore è sempre acceso ed è possibile selezionarne la velocità desiderata premendo il tasto **"FAN"** sul telecomando o il tasto  sul pannello comandi.
- d. La velocità della ventola è raffigurata sul display come riportato nel paragrafo "3.1" (punto SW7) e "3.2" (punto D7).

3.10 MODALITÀ RISCALDAMENTO (HEAT)





(solo per modello con pompa di calore)

- a. Impostando questa modalità l'apparecchio riscalda l'ambiente.
- b. Questa modalità può essere selezionata premendo una o più volte il tasto **"MODE"** (sul telecomando o sul pannello comandi) fino a quando l'apposita icona  si visualizza sul display.
- c. In questa modalità il ventilatore è sempre acceso ed è possibile selezionarne la velocità desiderata premendo il tasto **"FAN"** sul telecomando o il tasto  sul pannello comandi.
La velocità della ventola è raffigurata come riportato nel paragrafo "3.1" (punto SW7) e "3.2" (punto D7).
- d. Il set-point di temperatura è compreso tra 17°C e 30°C (da 62 F e 86 F) con variazioni di 1°C ed è impostabile con i tasti +/- sul pannello comandi o con i tasti ▲ ▼ sul telecomando.
- e. Dopo un certo tempo (massimo tre minuti) dall'attivazione della modalità di funzionamento la pompa di calore si avvia e l'apparecchio inizia ad erogare caldo.
- f. Collegare il tubo per lo scarico della condensa (paragrafo 2.8)

3.11 MODALITÀ TIMER





- a. Questa modalità consente di programmare l'accensione o lo spegnimento dell'apparecchio.
- b. Il tempo di ritardo può essere impostato, attivato ed annullato sia da telecomando, sia da pannello di comando.

3.11.a Accensione programmata

- a. Quando l'apparecchio è in standby:
 - Sul pannello comandi:
 - premere il tasto  e impostare il tempo di ritardo di accensione con i tasti +/-.
 - Per attivare la funzione premere il tasto  o attendere circa 5 secondi affinché il tempo impostato sul display termini di lampeggiare (il display torna a visualizzare la temperatura ambiente).
 - L'icona  si accende.
 - Sul telecomando:
 - premere il tasto **"TIMER ON"** per entrare nella funzione quindi premere una o più volte il tasto **"TIMER ON"** fino ad impostare il tempo di ritardo di accensione.
 - Direzione il telecomando verso l'apparecchio; un beep conferma l'attivazione della funzione.
 - L'icona  sul pannello di comando e l'indicazione **"Timer On"** sul display del telecomando si accendono.

- b. Trascorso il tempo impostato l'apparecchio si avvia con le stesse impostazioni (modalità, temperatura e velocità di ventilazione) che aveva prima di spegnerlo.
- c. Il tempo è impostabile con step di 30 minuti fino a 10 ore e con step di 60 minuti da 10 a 24 ore.
- d. Avviando l'apparecchio o regolando l'impostazione del timer su "0.0h" la funzione di accensione programmata viene cancellata.

3.11.b Spegnimento programmato

- a. Quando l'apparecchio è in funzione, impostare il tempo di spegnimento ritardato.
 - Sul pannello comandi:
 - premere il tasto  e impostare il tempo di ritardo di spegnimento con i tasti +/-.
 - Per attivare la funzione premere il tasto  o attendere circa 5 secondi affinché il tempo impostato sul display termini di lampeggiare (il display torna a visualizzare la temperatura ambiente).
L'icona  si accende.
 - Sul telecomando:
 - premere il tasto "TIMER Off" per entrare nella funzione quindi premere una o più volte il tasto "TIMER Off" fino ad impostare il tempo di ritardo di spegnimento.
 - Direzione il telecomando verso l'apparecchio; un beep conferma l'attivazione della funzione.
 - L'icona  sul pannello di comando e l'indicazione "Timer Off" sul display del telecomando si accendono.
- b. Trascorso il tempo impostato l'apparecchio si spegne.
- c. Il tempo è impostabile con step di 30 minuti fino a 10 ore e con step di 60 minuti da 10 a 24 ore.
- d. Spegnendo l'apparecchio o regolando l'impostazione del timer su "0.0h" la funzione di spegnimento programmato viene cancellata.

3.12 ALTRE FUNZIONI

3.12.a Auto-Restart

- a. Se l'apparecchio si spegne a causa dell'interruzione di corrente, al ripristinarsi dell'energia elettrica si riavvia automaticamente con le impostazioni precedenti.

3.12.b Funzione SLEEP

- **Questa funzione è attivabile solo dal telecomando.**
 - **Questa funzione non è disponibile nelle modalità Deumidificazione (DRY) e Solo Ventilazione (FAN).**
- a. Con l'apparecchio in funzione premere il tasto "SLEEP" sul telecomando.
Sul pannello comandi e sul display del telecomando si visualizza l'icona .
L'apparecchio diminuirà (in raffreddamento) o aumenterà (in riscaldamento) la temperatura impostata di 1°C (1 o 2 F) per 30 minuti.
 - b. Successivamente l'apparecchio diminuirà (in raffreddamento) o aumenterà (in riscaldamento) la temperatura impostata di 1°C (1 o 2 F) per altri 30 minuti.
 - c. Questa temperatura verrà mantenuta per 7 ore prima che ritorni alla temperatura originariamente selezionata.
Trascorso questo tempo l'apparecchio riprenderà a funzionare come originariamente programmato.

- d. Per interrompere la funzione premere il tasto **“SLEEP”** sul telecomando; si spegne l'icona sul pannello comandi e sul display del telecomando.

3.12.c Funzione FOLLOW ME

- **Questa funzione è attivabile solo dal telecomando.**
- **Questa funzione non è disponibile nelle modalità Deumidificazione (DRY) e Solo Ventilazione (FAN).**

In questa funzione il telecomando funge da termostato.

- Con l'apparecchio in funzione premere il tasto **“FOLLOW ME”** sul telecomando.
- Spostarsi con il telecomando in una zona della stanza diversa da dove è posizionato l'apparecchio (distanza massima 7÷8 metri) direzionandolo verso lo stesso e assicurandosi che tra di essi non vi siano ostacoli.
- Impostare la temperatura desiderata sul telecomando; l'apparecchio funziona fino a portare la temperatura della zona dove è posizionato il telecomando al valore impostato sullo stesso.
- Il telecomando invia un segnale all'apparecchio e se non riceve risposta entro un tempo massimo di 7 minuti la funzione si disattiva.
- Per spegnere la funzione premere il tasto **“FOLLOW ME”** sul telecomando o spegnere l'apparecchio.

3.12.d Impostazione unità di misura della temperatura

È possibile impostare l'unità di misura della temperatura ambiente e di quella impostata scegliendo tra °C (Celsius) oppure F (Fahrenheit).

Operare come segue:

- **Sul pannello comandi** premere contemporaneamente i tasti **+** e **-** per circa tre secondi. Sul display del pannello comandi si visualizza l'unità di misura desiderata.
- **Sul telecomando** tenere premuto il tasto centrale **TEMP** per circa tre secondi. Sul display del telecomando si visualizza l'unità di misura desiderata.



La variazione dell'unità di misura deve essere effettuata sia sul pannello comandi che sul telecomando.

3.12.e Direzioneamento del flusso dell'aria

- **Questa funzione è attivabile solo dal telecomando.**
- Quando si avvia l'apparecchio, il flap si apre completamente.
 - Premendo il tasto **“SWING”** sul telecomando il flap inizia ad oscillare automaticamente.
 - Per fermare il flap in una certa posizione, premere il tasto **“SWING”**.
Premerlo di nuovo per riavviare l'oscillazione.

3.12.f Funzione Short Cut

- **Questa funzione è attivabile solo dal telecomando.**
- Quando l'apparecchio è in funzione in una qualsiasi delle modalità premendo il tasto **“SHORT CUT”** sul telecomando l'apparecchio si imposta direttamente in modalità **“AUTO”** con la temperatura impostata a 26°C (80 F).

4 - MANUTENZIONE E PULIZIA



Prima di procedere ad un qualsiasi intervento di manutenzione e pulizia accertarsi sempre di aver staccato la spina di alimentazione dalla presa dell'impianto.



Non toccare le parti in metallo dell'apparecchio quando si toglie il filtro.

Rischio di farsi male con i bordi metallici affilati.



Non utilizzare acqua per pulire le parti interne del condizionatore.

L'esposizione all'acqua può rovinare l'isolamento, con il rischio di provocare scosse elettriche.

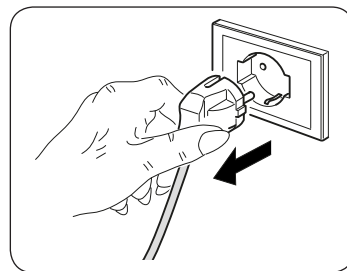

4.1 - PULIZIA

4.1.a - Pulizia dell'apparecchio e del telecomando

- Utilizzare un panno asciutto per pulire l'apparecchio e il telecomando.
- E' possibile utilizzare un panno inumidito con acqua fredda per pulire l'apparecchio se questo è molto sporco.



Non utilizzare un panno trattato chimicamente o antistatico per pulire l'apparecchio.



Non utilizzare, benzina, solvente, pasta per lucidare, o solventi simili.

Questi prodotti potrebbero provocare la rottura o la deformazione della superficie in plastica.

4.1.b - Manutenzione e pulizia dei filtri dell'aria

Per garantire una efficace filtrazione dell'aria interna ed un buon funzionamento del Vostro climatizzatore è indispensabile pulire periodicamente i filtri dell'aria.

Il filtro dell'aria sporco riduce la capacità di raffreddamento dell'apparecchio.

Provvedere, quindi, alla sua pulizia ogni due settimane.

- Arrestare il condizionatore e scollegare l'alimentazione.
- Sfilare il filtro dal climatizzatore (fig.20).
- Il filtro deve essere lavato tramite un getto d'acqua rivolto nella direzione opposta a quella di accumulo della polvere. Nel caso di sporco particolarmente difficile da togliere (come unto o incrostazioni di altro tipo) è necessario immergere preventivamente il filtro stesso in una soluzione di acqua e detersivo neutro.
- Prima di reinserire il filtro è opportuno scuoterlo per eliminare l'acqua accumulata durante il lavaggio (fig.21).

4.1.c - Consigli per il risparmio energetico

Di seguito alcuni semplici consigli per ridurre i consumi:

- Mantenere sempre e costantemente puliti i filtri (vedi capitolo manutenzione e pulizia).
- Mantenere chiuse le porte e le finestre dei locali da climatizzare.
- Evitare che i raggi solari penetrino liberamente nell'ambiente (si consiglia l'utilizzo di tende o abbassare tapparelle o chiudere le persiane).
- Non ostruire la via di flusso dell'aria (in entrata ed in uscita) dell'apparecchio; ciò, oltre ad ottenere una resa non ottimale, pregiudica anche il suo corretto funzionamento e la possibilità di guasti irreparabili allo stesso.

4.2 - MANUTENZIONE

Se si prevede di non utilizzare l'apparecchio per un lungo periodo, eseguire quanto segue:

- Arrestare il condizionatore e scollegare l'alimentazione.
- Pulire i filtri dell'aria.
- Scaricare completamente l'acqua di condensa.
- Togliere le batterie dal telecomando.

Controlli prima di rimettere in funzione il condizionatore:

- Dopo un lungo periodo di inattività del condizionatore pulire i filtri.
- Controllare che l'uscita o l'ingresso dell'aria non siano ostruiti (soprattutto dopo un lungo periodo di inattività del condizionatore).

4.2.a - Scarico acqua di condensa

- Scollegare la spina dalla presa di corrente.
- Spostare con cautela l'apparecchio in una posizione idonea a scaricare l'acqua.
- Rimuovere il tappo di scarico (26) (Fig.22).

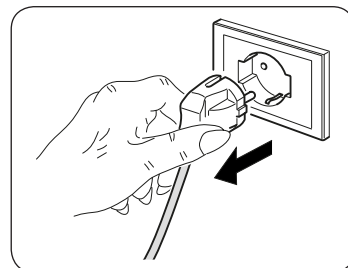

Assicurarsi di aver correttamente avvitato il tappo di scarico (26) onde evitare perdite di acqua.

- Far fuoriuscire tutta l'acqua.
- Avvitare il tappo di scarico (26) (Fig.23).
- Inserire la spina nella presa di corrente e riavviare la macchina.

5 - DATI TECNICI

Per i dati tecnici, consultare la targa dati applicata sul prodotto.

La scheda elettronica (PCB) dell'unità è stata progettata equipaggiata di un fusibile che fornisce protezione contro la sovracorrente. Le specifiche del fusibile sono stampate sulla scheda elettronica, ad esempio: T 3.15A/250V, etc.

| | |
|---|--------------------|
| • Dimensioni (L x A x P) | 693 x 665 x 276 mm |
| • Limiti temperature di esercizio in Raffreddamento | 18° - 32° |
| • Limiti temperature di esercizio in Riscaldamento | 16° - 27° |
| • Limiti di funzionamento in deumidificazione | 18° - 32° |
| • Gas refrigerante | R410 |

6 - INCONVENIENTI E POSSIBILI RIMEDI

| Malfunzionamento | Causa | Cosa occorre fare ? |
|---|---|---|
| L'apparecchio non funziona | Manca la corrente. | Attendere che venga ripristinata la corrente. |
| | L'unità si è scollegata dalla corrente. | Verificare che la spina sia inserita nella presa a muro. |
| L'apparecchio non si accende | Accumulo eccessivo di acqua all'interno del climatizzatore. | Scaricare l'acqua contenuta togliendo il tappo (28). Se questo allarme è troppo frequente, chiamare il Centro Assistenza. |
| | Il timer è inserito. | Disinserire il timer. |
| L'apparecchio funziona solo per poco tempo | La temperatura impostata è troppo vicina alla temperatura ambiente. | Abbassare la temperatura impostata. |
| | Vi sono ostacoli sull'aspirazione dell'aria esterna. | Togliere gli ostacoli. Chiamare il Centro assistenza. |
| L'apparecchio non raffredda bene | I filtri dell'aria sono ostruiti da polvere, lanugine o peli di animali. | Spegnere l'apparecchio e pulire i filtri seguendo le istruzioni. |
| | L'impostazione della temperatura è troppo alta. | Ridurre la temperatura impostata. |
| | Le finestre e le porte nel locale sono aperte. | Assicurati che tutte le finestre e le porte siano chiuse. |
| | L'area del locale è troppo grande. | Ricontrollare l'area di raffreddamento. |
| | Ci sono fonti di calore all'interno della stanza. | Rimuovere le fonti di calore, se possibile. |
| L'apparecchio è rumoroso e vibra eccessivamente | Il piano di appoggio dell'apparecchio non è livellato. | Collocare l'apparecchio su una superficie piana e livellata. |
| | I filtri dell'aria sono ostruiti da polvere, lanugine o peli di animali. | Spegnere l'apparecchio e pulire i filtri seguendo le istruzioni. |
| L'apparecchio emette un suono anormale | Questo suono è causato dal flusso di refrigerante all'interno dell'unità. | È del tutto normale. |
| Durante lo spostamento del climatizzatore esce acqua. | Il climatizzatore viene inclinato o coricato. | Prima degli spostamenti svuotare l'acqua. |
| In modalità raffreddamento, notturno o automatico non è selezionabile la minima velocità. | La temperatura ambiente è troppo bassa. | Il comportamento del climatizzatore è normale. |
|  Se il problema non è stato risolto, contattare il servizio di assistenza tecnica più vicino. Fornire informazioni dettagliate sul malfunzionamento e sul modello dell'apparecchiatura. | | |

MAIN INDEX

| | |
|------------------------------------|----------|
| 0 - WARNINGS | 3 |
| 0.1 - GENERAL INFORMATION | 3 |
| 0.2 - SYMBOLS | 3 |
| 0.2.1 - Editorial pictograms | 3 |
| 0.3 - GENERAL WARNINGS | 5 |
| 0.4 - PROPER USE | 9 |
| 0.5 - HAZARDOUS ZONES | 9 |

| | |
|---|-----------|
| 1 - DESCRIPTION OF THE APPLIANCE | 10 |
| 1.1 - LIST OF THE COMPONENTS SUPPLIED | 10 |
| 1.2 - IDENTIFICATION OF THE MAIN COMPONENTS | 10 |

INFORMATION RESERVED FOR THE “INSTALLATION TECHNICIAN”

| | |
|--|-----------|
| 2 - INSTALLATION | 11 |
| 2.1 - HOW TO TRANSPORT THE CONDITIONER | 11 |
| 2.2 - WARNINGS | 11 |
| 2.3 - INSTALLATION | 11 |
| 2.4 - DRILLING THE WALL | 12 |
| 2.5 - ASSEMBLY OF THE AIR DUCTS AND EXTERNAL GRIDS | 12 |
| 2.6 - ELECTRICAL CONNECTION | 13 |
| 2.7 - POSITIONING OF THE APPLIANCE ON THE BRACKET | 13 |
| 2.8 - DRAINAGE | 13 |

SECTION FOR THE TECHNICIAN AND USER

| | |
|--|-----------|
| 3 - USE OF THE APPLIANCE | 14 |
| 3.1 - CONTROL PANEL SYMBOLS AND KEYS | 14 |
| 3.2 - REMOTE CONTROL KEYS | 15 |
| 3.3 - USE OF THE REMOTE CONTROL | 16 |
| 3.3.a - Insertion of batteries | 16 |
| 3.3.b - Replacement of batteries | 16 |
| 3.3.c - Location of the remote control | 17 |
| 3.4 - USE OF THE APPLIANCE | 17 |
| 3.4.a- Preliminary operations | 17 |
| 3.4.b- Appliance switching on/off | 17 |
| 3.5 - AUTO MODE (AUTOMATIC) | 18 |
| 3.6 - COOLING MODE (COOL) | 18 |
| 3.7 - TURBO COOLING MODE | 18 |
| 3.8 - DEHUMIDIFICATION MODE (DRY) | 18 |
| 3.9 - VENTILATION MODE (FAN) | 19 |

| | |
|---|-----------|
| 3.10 - HEATING MODE (HEAT) | 19 |
| 3.11 - TIMER MODE | 19 |
| 3.11.a-Programmed switching on | 19 |
| 3.11.b-Programmed switching off | 20 |
| 3.12 - OTHER FUNCTIONS | 20 |
| 3.12.a-Auto-Restart | 20 |
| 3.12.b-SLEEP function | 20 |
| 3.12.c-FOLLOW ME function | 21 |
| 3.12.d-Setting the unit of measurement of temperature | 21 |
| 3.12.e-Directing the air flow | 21 |
| 3.12.f -Short Cut function | 21 |
| 4 - MAINTENANCE AND CLEANING | 22 |
| 4.1 - CLEANING | 22 |
| 4.1.a - Cleaning the appliance and the remote control | 22 |
| 4.1.b - Servicing and cleaning the air filters | 22 |
| 4.1.c - Recommendations for energy saving | 23 |
| 4.2 - MAINTENANCE | 23 |
| 4.2.a - Discharging condensation | 23 |
| 5 - TECHNICAL DATA | 23 |
| 6 - INCONVENIENCES AND POSSIBLE REMEDIES | 24 |



DISPOSAL

This symbol on the product or its packaging indicates that the appliance cannot be treated as normal domestic trash, but must be handed in at a collection point for recycling electric and electronic appliances.

Your contribution to the correct disposal of this product protects the environment and the health of your fellow men. Health and the environment are endangered by incorrect disposal.

Further information about the recycling of this product can be obtained from your local town hall, your refuse collection service, or in the store at which you bought the product.

This regulation is valid only in EU member states.

ILLUSTRATIONS

The illustrations are grouped on the initial pages of the manual



MAIN INDEX

The main index of this manual is given on page "EN-1"

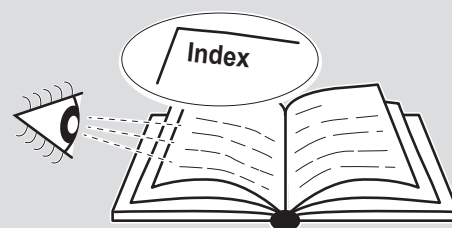

0 - WARNINGS

0.1 - GENERAL INFORMATION

First of all, we would like to thank you for choosing our appliance.

0.2 - SYMBOLS

The pictograms in the next chapter provide the necessary information for correct, safe use of the machine in a rapid, unmistakable way.

0.2.1 - Editorial pictograms



Service

Refers to situations in which you should inform the SERVICE department in the company:
CUSTOMER TECHNICAL SERVICE.



Index

Paragraphs marked with this symbol contain very important information and recommendations, particularly as regards safety.

Failure to comply with them may result in:

- danger of injury to the operators
- loss of the warranty
- refusal of liability by the manufacturer.



Raised hand

Refers to actions that absolutely must not be performed.



HAZARD

Indicates that the appliance uses inflammable refrigerant. If the refrigerant escapes and is exposed to a source of external ignition, there is a fire risk.

**DANGER OF HIGH VOLTAGE**

Signals to the personnel that the operation described could cause electrocution if not performed according to the safety rules.

**GENERIC DANGER**

It informs the personnel concerned that if the operation is not carried out in compliance with the safety regulations, it presents the risk of suffering physical damage.

**DANGER DUE TO HEAT**

It informs the personnel concerned that if the operation is not carried out in compliance with the safety regulations, it presents the risk of burns due to contact with components at very high temperatures.

**DO NOT COVER**

Indicates to the personnel concerned, that it is prohibited to cover the appliance, to prevent over-heating.

**ATTENTION**

- Indicates that this document must be read carefully before installing and/or using the appliance.
- Indicates that the assistance personnel must handle the appliance following the installation manual.

**ATTENTION**

- Indicates that there may be additional information in attached manuals.
- Indicates that information is available in the user manual or in the installation manual.

**ATTENTION**

Indicates that the assistance personnel must handle the appliance following the installation manual.

0.3 - GENERAL WARNINGS

**WHEN USING ELECTRICAL EQUIPMENT,
BASIC SAFETY PRECAUTIONS MUST ALWAYS BE FOLLOWED IN ORDER
TO REDUCE RISKS OF FIRE, ELECTRIC SHOCKS
AND INJURY, INCLUDING THE FOLLOWING:**



To prevent possible damages to the compressor, each start is delayed by 3 minutes with respect to the last switching off.



1. This document is restricted in use to the terms of the law and may not be copied or transferred to third parties without the express authorization of the manufacturer, OLIMPIA SPLENDID.

Our machines are subject to change and some parts may appear different from the ones shown here, without this affecting the text of the manual in any way.



2. Read this manual carefully before performing any operation (installation, maintenance, use) and follow the instructions contained in each chapter.



3. Keep the manual carefully for future reference.

4. After removing the packaging, check that the appliance is in perfect condition. The packaging materials must not be left within reach of children as they can be dangerous.

5. **THE MANUFACTURER IS NOT RESPONSIBLE FOR DAMAGES TO PERSONS OR PROPERTY CAUSED BY FAILURE TO FOLLOW THE INSTRUCTIONS IN THIS MANUAL.**

6. The manufacturer reserves the right to make any changes it deems advisable to its models, although the essential features described in this manual remain the same.



7. The installation and maintenance of air-conditioners like this one may be hazardous as they contain a cooling gas under pressure as well as powered parts.

Therefore, the installation, first startup and subsequent maintenance should be carried out exclusively by authorized, qualified personnel.

8. Failing to comply with the instructions contained in this manual, and using the unit with temperatures exceeding the permissible temperature range will invalidate the warranty.

9. Routine maintenance of the filters and general external cleaning can be done by the user as these operations are not difficult or dangerous.

10. During assembly and at each maintenance operation, it is necessary to respect the precautions indicated in this manual and on the labels located inside or on the appliance, as well as to take all the precautions suggested by common sense and by the Safety Regulations in force in the country of installation.



11. In case of replacement of parts, use only original OLIMPIA SPLENDID parts.



12. If the unit is unused for a long period, or no-one uses the climate-controlled room, it is recommended to disconnect the electric power supply in order to prevent accidents.



13. Do not use liquid or corrosive detergents to clean the unit, do not spray water or other liquids onto the unit, since they could damage the plastic components or even cause electric shocks.



14. Do not wet the indoor unit and the remote control.
Short circuits or fires may occur.



15. In case of functioning anomalies (for example: abnormal noise, bad smell, smoke, abnormal increase in temperature, electrical dispersions, etc.), immediately switch off the appliance and disconnect the plug from the power socket.

For repair work contact solely the technical service centres authorised by the manufacturer and ask for original spare parts to be used. Failure to do this can affect the safety of the appliance.

16. Do not let the air conditioner run for a long time when the humidity is very high and a door or a windows is left open.
Moisture may condense and wet or damage furniture.



17. Do not disconnect the power plug during functioning.
Fire or electrical shocks hazard.

18. Do not place heavy or hot objects on top of the appliance.

19. Before electrically connecting the appliance, make sure the plate data correspond to those of the distribution network. The power socket must be equipped with a Ground System. The plate is located on one side of the appliance.

20. Install the appliance according to the manufacturer's instructions. An incorrect installation can cause damage to people, animals or property for which the manufacturer accepts no responsibility.

21. If the appliance's plug is incompatible with the socket, have the socket replaced with a suitable one by a qualified technician, who must ascertain that the section of the socket cables is compatible with the power absorbed by the appliance. We do not recommend using adaptors and/or extension cables. If they cannot be avoided, however, they must comply with current safety regulations and their ampacity (A) must not be below the maximum ampacity of the appliance.

22. This appliance is not intended to be operated by an external timer or a control system different from that supplied.
23. Always and only use the appliance in a vertical position.
24. Do not obstruct the air inlet and outlet grids in any manner.
25. Do not insert extraneous items in the air inlet and outlet grids as this will create the risk of electrical shocks, fire or damages to the appliance.
26. Do not use the appliance:
 - with wet or damp hands;
 - barefoot.
27. Do not pull the power cable or the appliance itself to remove the plug from the socket.
28. Do not use this product under direct sunlight or near a heat source such as a stove, heater or radiator (Fig.3).
29. Do not use the appliance near gas equipment (Fig.3).
30. Always place the appliance on a stable, plane and levelled surface.
31. Leave at least 30cm of free space on both sides and behind the appliance and leave at least 30cm of free space above it (Fig.1).
32. Do not place the appliance near a power socket (Fig.4).
33. The socket must be easily accessible so that the plug can be removed easily in an emergency.
34. Do not handle the plug with wet hands.
35. Do not excessively bend, twist, pull or damage the power cord.
36. Do not run the cord under carpeting, throw rugs or runners etc. Arrange cord away from traffic areas so that it will not be tripped over.
37. Unplug the cord when unit is not in use for an extended period of time and/or when no one is home.
38. Do not use the appliance in particularly moist environments (bathroom, kitchen, etc.).
39. Do not use the appliance outdoors or on wet surfaces. Avoid dropping liquids on the appliance. Do not use the appliance near sinks and taps.
40. Do not immerse the appliance in water or in other liquids.

41. Clean the appliance with a damp cloth; do not use abrasive products or materials. See the appropriate paragraph for the filters cleaning.
42. The most common cause of overheating is dust or lint deposit in the appliance. Regularly remove these accumulations by disconnecting the appliance from the power socket and vacuuming the grids.
43. Do not use the appliance in environments subject to significant temperature changes as condensation could form inside the appliance itself.
44. Install the appliance at at least 2 meters from other electronic devices (TV, radio, computer, dvd player, etc.) in order to avoid disturbances (Fig.2).
45. Do not use the appliance if insecticide gas has just been sprayed in the room or in the presence of burning incenses, chemical vapours or oily residues.
46. Do not use the appliance if the filters are not positioned correctly.
47. Disassembly, repair or reconversion performed by an unauthorized person could cause heavy damages and will cancel the manufacturer warranty.
48. Do not use the appliance in case of malfunctioning or faults, if the cord or plug are damaged, or if it has been dropped or damaged in any manner. Turn the appliance off, disconnect the plug from the socket and let it be checked by professionally qualified personnel.
49. Neither disassemble nor modify the appliance.
50. Repairing the appliance by yourself is extremely dangerous.
51. If you no longer wish to use this appliance, it must be made inoperative by cutting the power supply cable after removing the plug from the power socket. Hazardous parts of the appliance must be rendered harmless, especially as there is a risk of children playing with it.
52. Do not use tools different from those recommended by the manufacturer for the defrosting process and for the appliance cleaning.
53. The appliance is equipped with a thermal protector which preserves the circuit board in case of over-temperature. If this safety device intervenes, disconnect the plug from the power socket and wait for the appliance to completely cool down (at least 20÷30 minutes) and then reconnect the plug to the power socket and restart the appliance.
If the appliance doesn't restart, disconnect the plug from the power socket and contact an Assistance Centre.

0.4 - PROPER USE

- The air conditioner must be used exclusively to produce warm* or cold air or to dehumidify air (upon choice) with the only purpose to make the environment temperature comfortable.
- This appliance is only intended for a domestic use or similar.
- An improper use of the appliance with possible damages caused to people, things or animals releases OLIMPIA SPLENDID from any responsibility.

0.5 - HAZARDOUS ZONES

- The climate controllers must not be installed in environments with the presence of inflammable gases, explosive gases, in very humid environments (laundries, greenhouses, etc.), or in places with other machines that generate a strong heat source, in proximity of a sources of salt water or sulphurous water.



- **DO NOT** use gas, gasoline or other inflammable liquids near to the climate controller.
- Only use supplied components (see paragraph 1.1). The use of non-standard parts may cause water leaks, electric shocks, fires and injuries or damages to things.



This product must be used exclusively according to the specifications indicated in this manual. Use different to that specified, could cause serious injuries.

THE MANUFACTURER IS NOT LIABLE FOR INJURY/DAMAGE TO PERSONS/OBJECTS DERIVING FROM FAILURE TO COMPLY WITH THE REGULATIONS CONTAINED IN THIS MANUAL.

* Only for version with heat pump

1 - DESCRIPTION OF THE APPLIANCE

1.1 - LIST OF THE COMPONENTS SUPPLIED (Fig.5)

The appliance is packaged singularly in a cardboard packaging.
The packaging can be transported by hand by two operators or loaded on a forklift.



Store the packaging singularly; do not stack it.

- | | |
|---|-----------------------------------|
| 1. Wall anchoring bracket | 6. Internal flanges (x 2) |
| 2. Remote control | 7. Sheet for wall pipes (x 2) |
| 2a. Battery for remote control quantity 2 - AAA type x 1.5V | 8. Kit of screws and anchor bolts |
| 3. Use and maintenance booklets + warranty | 9. Condensation drain pipe |
| 4. Paper template to make holes | 10. Feet cover (x 2) |
| 5. Air inlet and outlet external grids including chains and kit for installing the grids (x 2) | 11. Gasket (x 2) |
| | 12. Spacer |

1.2 - IDENTIFICATION OF THE MAIN COMPONENTS (Fig.A)

- | | |
|--------------------------------|----------------------------|
| 21. Control panel | 26. Condensation drain cap |
| 22. Air outlet grille | 27. Air inlet grille |
| 23. Remote control compartment | 28. Air outlet grille |
| 24. IR remote control receiver | 29. Air inlet grille |
| 25. Extractable air filter | 30. Feet |

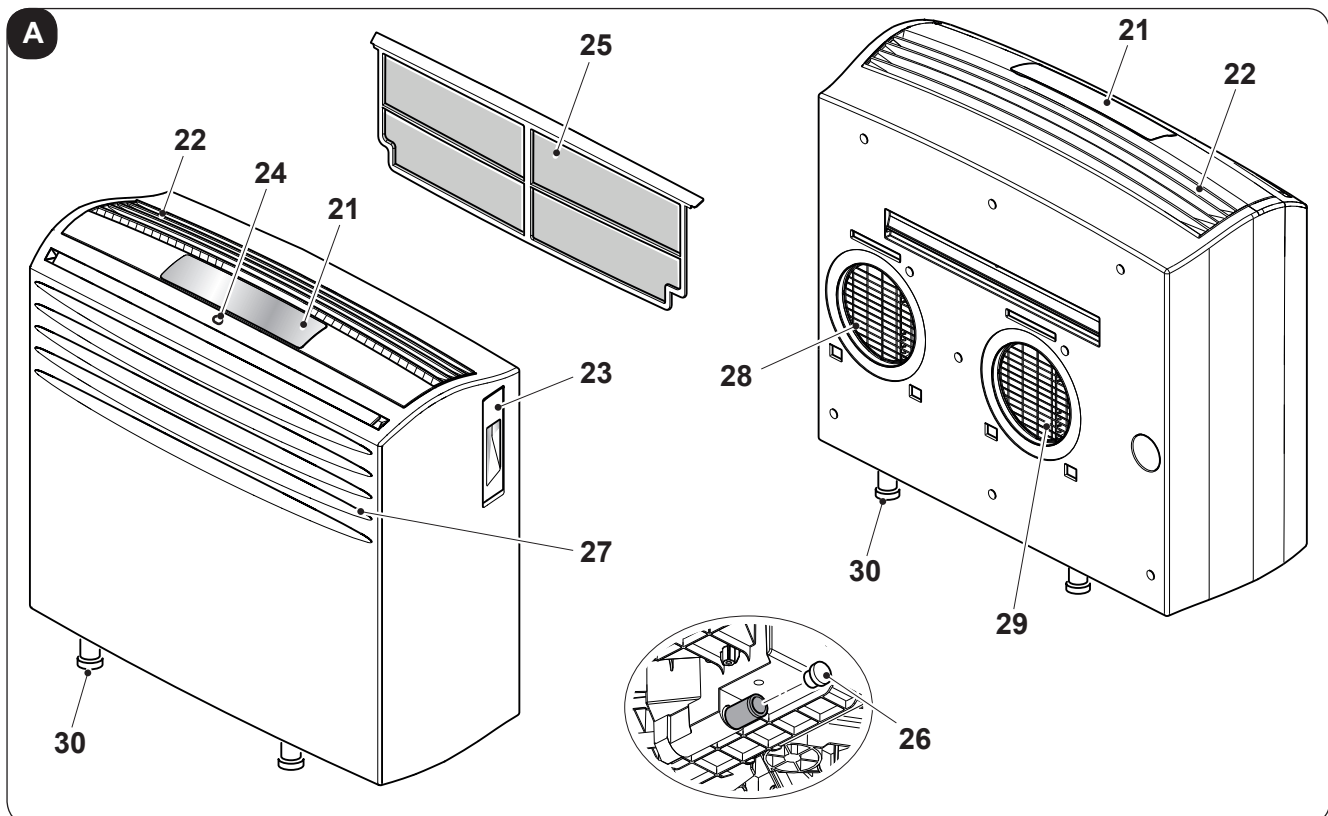

2 - INSTALLATION

2.1 - HOW TO TRANSPORT THE CONDITIONER

- Transport and handling of the appliance must be carried out in vertical position.

If it is transported in a horizontal position, wait at least one hour before starting it.

- Before moving or transporting the appliance, completely drain condensation by working as described in paragraph 4.2.



CAUTION

Moving the air conditioner on delicate flooring (e.g. wooden flooring):

- **Completely drain condensation.**
- **Take great care when moving the conditioner as the wheels could mark the flooring. Although the wheels are made from a rigid material and are swivelling, they could get damaged by use or excessive dirt. It is recommended to check that the wheels are clean and that they can move freely.**

2.2 - WARNINGS



A failure to respect what follows may cause damages to the appliance.

- Install the air conditioner on flat and stable surfaces and on the floor.
- Only connect the air conditioner to power sockets equipped with a ground system.
- Make sure that curtains or other objects do not obstruct the air suction filters.
- Make sure to keep a minimum distance of 30 cm (Fig.1) between the air conditioner and the adjacent figures.
- The appliance must always be activated paying attention that there are no obstacles for air suction and output.
- The air conditioner must not be used in laundries.
- The air conditioner must be installed in a dry place only.
- The air conditioner must not be started in presence of dangerous materials, steams or liquids.
- Clean the air filters at least once a week.

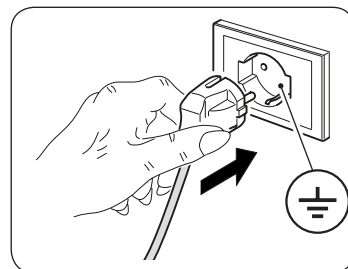

2.3 - INSTALLATION

The air conditioner must be installed in a suitable environment.

It is recommended to reduce solar radiation through curtains, Venetian blinds and to keep doors and windows closed.

2.4 - DRILLING THE WALL

This operation should be carried out using the proper tools to facilitate your work and prevent excess damage or disturbance to your client.

The best tools for drilling large holes in walls are special drills called core borers with very high twisting torque and adjustable rotation speed depending on the diameter of the hole to be drilled.

To prevent the creation of large amounts of dust and rubble due to drilling, the core borer can be fitted with a vacuum system applied by means of suction cups to the drilling zone.

Our Service Department can give you all necessary information to enable you to find these devices.

2.5 - ASSEMBLY OF THE AIR DUCTS AND EXTERNAL GRIDS

- After drilling the holes (with the core drill), insert the plastic sheet (7) supplied with the air conditioner (fig. 7) inside them.



The sheets must be 65 mm shorter than the length of the wall.

- Roll the sheet (7) and insert it into the hole, paying attention to the splicing line, **which must always face upwards**. (fig.8).
Use an ordinary cutter for the foregoing operation (fig.8).

To position the external grids, proceed as follows:

- Check that the plastic sheet (7) is correctly inserted in the hole.
- Fix the two flanges (6) using 2 pegs having a diameter of 6 mm and check that the two fixing holes are horizontal (fig. 9-10-11).
- Fit the small eyelet of the spring, with the long stem, on the cap pin (on both components) (fig.14).
- Insert the two caps (with spring), on the front part of the external grid, on its two housings, pulling until it clicks (fig.15) and couple the two chains to the large eyelet of the spring.
- Using one hand, grip the two chains connected to the grid;
- Bend the external grids back, gripping them with your free hand where they bend, and insert your fingers inside the single fins (fig.16).
- Insert your arm into the pipe until the grid protrudes completely outwards.
- Reopen the grid, being careful to keep your fingers inside the fins.
- Turn the grid until the fins are fully horizontal and tilted downwards.
- Pull the chain, tensioning the spring, and couple the chain ring to the pin of the inner flange through which the pipes pass (fig. 17).
- Use hand shears to cut off any excess chain links.



Use exclusively the supplied grids (5), or grids with like characteristics.

2.6 - ELECTRICAL CONNECTION

The appliance is fitted with a power cable with plug. Before connecting the air conditioner ensure that:

- The voltage and power frequency values match those specified on the appliance plate data.
- The power line is equipped with an effective earth connection and is correctly sized for maximum power consumption of the air conditioner.
- The appliance's power network must be equipped with a suitable omnipolar disconnection device compliant with national installation regulations.
- The appliance is powered solely through a socket compatible with the plug provided.

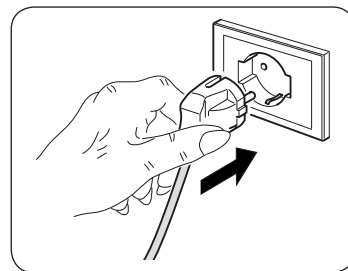

CAUTION

Any replacement of the power cable must be carried out solely by Olimpia Splendid technical support or by similarly qualified personnel.

2.7 - POSITIONING OF THE APPLIANCE ON THE BRACKET

- Before fastening the machine to the fixing bracket, apply the three supplied seals to the backrest (fig. 6).
- Check that the wall fixing bracket (1) has been positioned correctly and fasten the air conditioner. Slightly lift it holding by the sides of the lower base and position it against the wall. Check that the air conditioner has hooked to the bracket (1) and put it on the floor (fig. 12).



Pay the utmost attention since the bracket (1) must not bear the weight of the air conditioner, it only has to prevent possible accidental movements which may hinder its correct aligning with the holes on the wall. Adjust the height of the air conditioner using the adjustable feet (30) it is equipped with if necessary.

- At the end of the work, carefully check that no cracks remained behind the backrest of the appliance (the insulating seal must adhere to the wall well), especially in the area of the air inlet and outlet ducts.
- Once the air conditioner has been successfully installed, place the two aesthetic covers (10) snapping them on the lower feet (30) (fig.13).

2.8 - DRAINAGE

For the correct use of the appliance, work as follows (figure 32):

- Remove the cap (26).
- Insert the supplied pipe (9) in the connector.



**Make sure the end of the discharge pipe (9) is positioned on a drain well or in a container.
Make sure the pipe (9) is not clogged.**

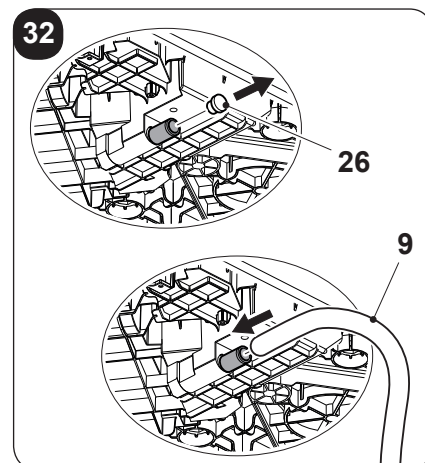





3 - USE OF THE APPLIANCE

The functioning modes of the air conditioner can be selected both through the remote control and through the control panel located on board of the air conditioner.

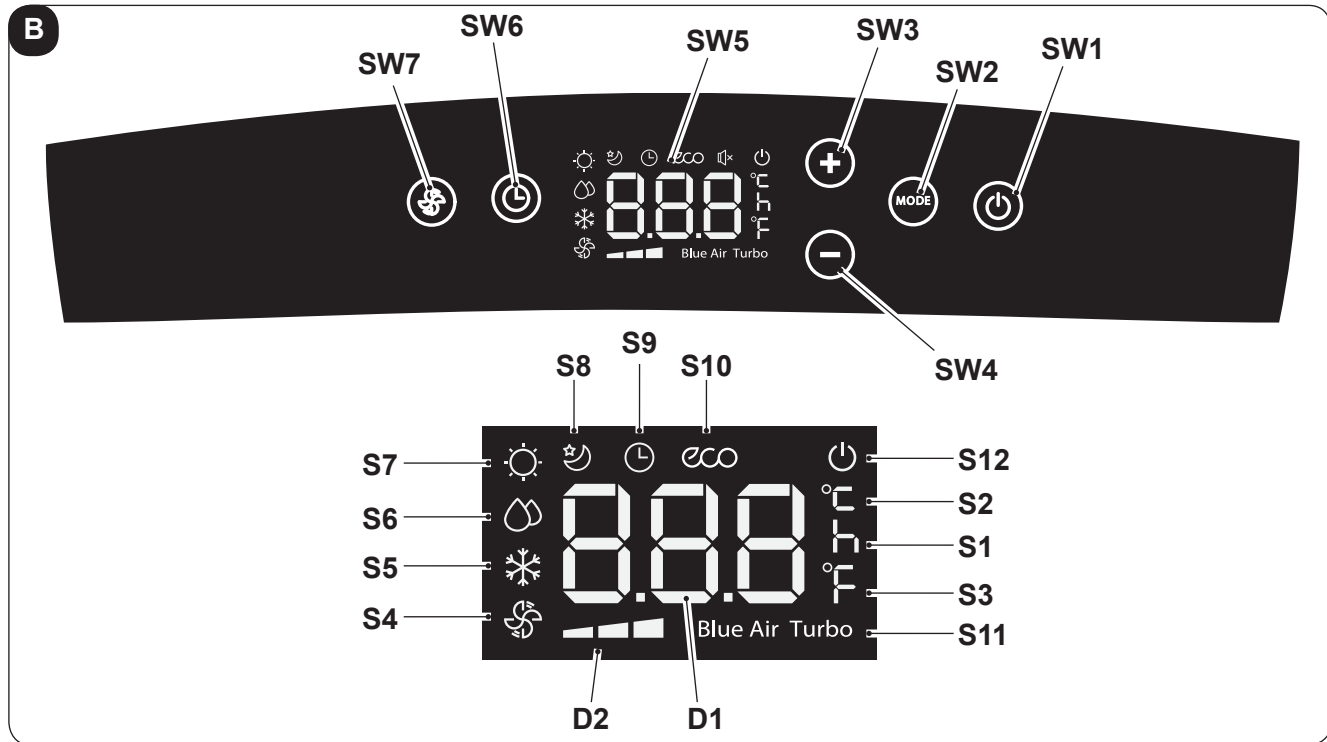
The reception of the selected function is confirmed by the emission of a "beep" by the buzzer.

3.1 - CONTROL PANEL SYMBOLS AND KEYS (Fig.B)



- **SW1:** ON/Stand-by;
- **SW2:** Operation mode selection
ECO - Blue air (auto) =>
=> fan only =>
=> dehumidification =>
=> heating
(active only in the version with heat pump) =>
=> cooling =>
=> turbo cooling => ...
- **SW3:** Temperature/delay increase
- **SW4:** Temperature/delay decrease
- **SW5:** Display
- **SW6:** Confirmation/cancellation unit switching on/off delay
- **SW7:** Fan speed selection
Minimum speed  =>
=> Medium speed  =>
=> Maximum speed  =>
=> Blue air (auto)
- **D1:** Set temperature/Timer
- **D2:** Fan speed indication (see "SW7")
- **S1:** Hour indicator
- **S2:** Temperature indicator in °C
- **S3:** Temperature indicator in F
- **S4:** Fan only mode
- **S5:** Cooling mode
- **S6:** Dehumidification mode
- **S7:** Heating mode (active only in the version with heat pump)
- **S8:** Sleep mode
- **S9:** Timer mode (programmed switching on/off)
- **S10:** Automatic mode (ECO)
- **S11:** Turbo function
- **S12:** Appliance electrically powered indicator

3.2 - REMOTE CONTROL KEYS (Fig. C)

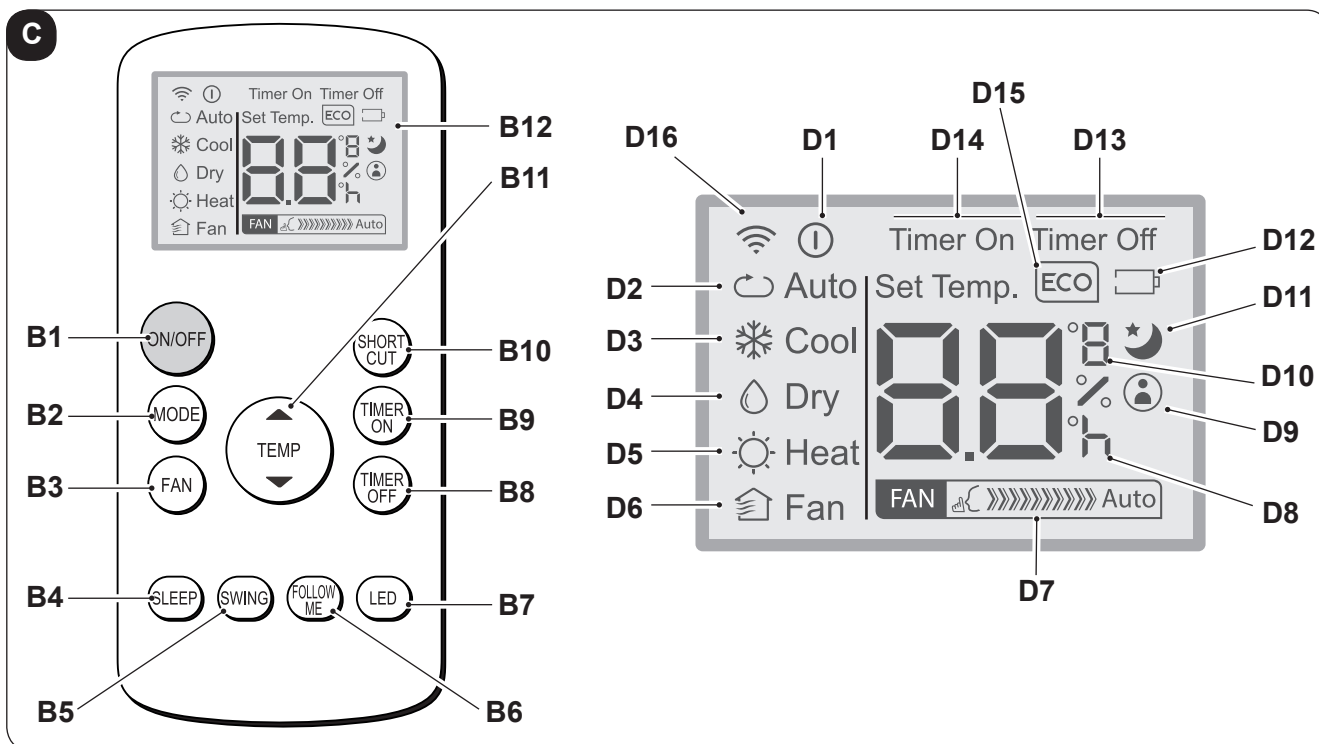

- **B1:** On/Off key for the appliance switching on/off
 - Symbol (D1) turned on: appliance On
 - Symbol (D2) turned off: appliance in Stand-by
- **B2:** Operation mode selection
 AUTO (Automatic) ECO =>
 => cooling =>
 => dehumidification =>
 => heating (active only in the version with heat pump) =>
 => fan only => ...
- **B3:** Fan speed selection

| | | |
|------------------|------------------|----|
| Minimum speed | FAN >>>> | => |
| => Medium speed | FAN >>>>>> | => |
| => Maximum speed | FAN >>>>>>>>>>>> | => |
| => Auto | FAN Auto | |
- **B4:** SLEEP mode activation (ON/OFF)
- **B5:** NOT ENABLED
- **B6:** Activate/deactivate FOLLOW ME function
- **B7:** Activate/deactivate display on machine control panel
- **B8:** Unit switch OFF delay setting
- **B9:** Unit programmed switch-on setting
- **B10:** SHORT CUT
- **B11:** Temperature set increase ▲
 Temperature set decrease ▼
- **B12:** Display
- **D1:** Appliance running indicator
- **D2:** Automatic mode (ECO)
- **D3:** Cooling mode (COOL)
- **D4:** Dehumidification mode (DRY)
- **D5:** Heating mode (HEAT) (active only in the version with heat pump)
- **D6:** Fan only mode (FAN)
- **D7:** Fan speed indication (vederte "B3")
- **D8:** Programmed switching on/off "hour" indicator
- **D9:** "FOLLOW ME" function active indicator
- **D10:** Temperature indicator in °C (F)
- **D11:** "SLEEP" function active indicator
- **D12:** Remote control battery low indicator
- **D13:** "TIME OFF" function active indicator
- **D14:** "TIME ON" function active indicator
- **D15:** "ECO" function active indicator
- **D16:** Remote control transmission signal

3.3 - USE OF THE REMOTE CONTROL

The remote control supplied with the air conditioner is the tool which allows You to use the appliance in the most comfortable manner.



It should be handled with care and in particular:

- Keep it dry (do not clean it with water or leave it outdoors in bad weather).
- Avoid dropping or bumping it.
- Keep it out of direct sunlight.



- **The remote control operates by means of an infrared beam.**
- **During use, there must not be any obstacle between the remote control and the air-conditioner.**
- **If other appliances in the room have remote controls (TV, stereo, etc...), there may be interference.**
- **Electronic and fluorescent lights may also interfere with transmissions between remote control and air-conditioner.**
- **Remove the batteries in case of prolonged disuse of the remote control.**

3.3.a - Insertion of batteries

The batteries are supplied with the machine.

To insert the batteries correctly:

- Remove the batteries compartment cover (figure 18).
- Insert the batteries into the relevant compartment (figure 18).



Check the polarity indicated on the bottom of the compartment .

- Close the compartment correctly (figure 19).

3.3.b - Replacement of batteries

The batteries must be replaced when the icon  (D12) appears on the display.



Always use new batteries.

The use of old or different batteries could generate malfunctioning of the remote control.

The remote control uses two dry alkaline 1.5V batteries (AAA.) (Fig.18).



When replacing batteries, replace both and dispose of the dead batteries in the appropriate collection centres and as required by law.

- If the remote control is not used for several weeks or longer, remove the batteries.
Any leaks from the batteries could damage the remote control.



Do not re-charge or disassemble the batteries. Do not throw the batteries into the fire. They can burn and explode.



If the battery liquid falls onto the skin or clothes, wash well with clean water. Do not use the remote control with batteries that have leaked. The chemical products contained in the batteries can cause burns or other risks to health.

3.3.c - Location of the remote control

- Keep the remote control in a position from which the signal can reach the receiver (24) of the appliance (maximum distance is approx. 8 metres - with charged batteries) (figure 24). The presence of obstacles (furniture, curtains, walls, etc.) between the remote control and the appliance reduces the remote control range.

3.4 USE OF THE APPLIANCE

Work as follows in order to use the appliance.



To prevent possible damages to the compressor, each start is delayed by 3 minutes with respect to the last switching off.



3.4.a Preliminary operations

- ***Place the appliance on a stable and not inclined base, at at least 30 cm. from the wall or from any other object, in order to ensure the correct air circulation. Place it on a water-resistant surface since the possible water leakage could damage furniture or the floor.***
- ***Do not place the appliance directly on carpets, towels, blankets or other absorbent surfaces.***
- ***Insert the plug in the power socket; the appliance emits a “beep”, on the display appears the icon  and the environment temperature in °C.***



Before electrically connecting the appliance, make sure the plate data correspond to those of the electricity distribution network.



3.4.b Appliance switching on/off

- To start the appliance, press the key “ON/OFF” on the remote control or the key  on the control panel.
- A beep signals that the appliance is operating.
- The icon  switches on on the control panel.
- appears on its display  appears on its display.
- In case of prolonged stop of the appliance, it must be reset by removing the plug from the power socket, wait 5÷10 seconds and then reinsert it; a beep signals that the appliance is ready for use.

3.5 AUTO MODE (Automatic)

- When this mode is selected, the appliance automatically activates the COOLING, HEATING (only for version with heat pump) or FAN functions depending on the environment temperature and on the set one. The environment temperature is continuously checked to obtain an optimal comfort in the air conditioned room.
- This mode can be selected by pressing the key “**MODE**” once or more (on the remote control or on the control panel) until when the specific icon **ECO** and **Blue Air** is shown on the display of the control panel and/or when the icon **Auto** appears on the remote control display.
- It is not possible to select the fan speed in **AUTO** mode.



3.6 COOLING MODE (COOL)

- When this mode is selected, the appliance dehumidifies and cools the environment.
This mode can be selected by pressing the key “**MODE**” once or more (on the remote control or on the control panel) until when the specific icon  appears on the display.
- In this mode, the fan is always switched on and it is possible to select its desired speed by pressing the key “**FAN**” on the remote control or the key  on the control panel.
The fan speed is displayed as indicated in paragraphs “3.1” (point SW7) and “3.2” (point B3).
- The temperature set-point is included between 17°C and 30°C (from 62 F and 86 F) with 1°C variations and it can be set using the keys +/- on the control panel or with the keys ▲ ▼ on the remote control.
- After a certain time (maximum three minutes) after the activation of the operation mode, the compressor activates and the appliance starts delivering cold air.



3.7 TURBO COOLING MODE

- This function can be activated only from the control panel of the appliance.**
- This mode can be selected by pressing key “**MODE**” once or more on the control panel until the icons  and “**Turbo**” appear on the display.
 - The function sets the appliance directly to cooling mode with a temperature of 17°C and maximum speed of the fan in order to reach the set temperature more quickly.
 - In this mode it is not possible to select either the fan speed and the temperature.
 - To switch off the function, press key “**MODE**” on the control panel or switch off the appliance.

3.8 DEHUMIDIFICATION MODE (DRY)



- When this mode is selected, the appliance dehumidifies the environment.
This mode can be selected by pressing the key “**MODE**” once or more (on the remote control or on the control panel) until when the specific icon appears:
-  on the control panel -  on the remote control display.
- In **DRY** mode, it is not possible to select the fan speed or to adjust temperature.
The fan motor works at low speed.
- Keep doors and windows closed to achieve the best dehumidifying effect.
Do not place the air outlet pipe out of a window.
- Connect the condensation discharge pipe (paragraph 2.8)

3.9 VENTILATION MODE (FAN)

- a. When this mode is selected, the appliance doesn't perform any action both on temperature or on air humidity in the environment, but only maintains it in circulation.
- b. This mode can be selected by pressing the key "**MODE**" once or more (on the remote control or on the control panel) until when the specific icon is shown on the display of the control panel and/or of the remote control.
 -  icon on the control panel
 -  icon on the remote control display
- c. In this mode, the fan is always switched on and it is possible to select its desired speed by pressing the key "**FAN**" on the remote control or the key  on the control panel.
- d. The fan speed is displayed as indicated in paragraphs "3.1" (point SW7) and "3.2" (point D7).

3.10 HEATING MODE (HEAT)





(only for version with heat pump)

- a. When this mode is selected, the appliance heats the environment.
- b. This mode can be selected by pressing the key "**MODE**" once or more (on the remote control or on the control panel) until when the specific icon  is shown on the display.
- c. In this mode, the fan is always switched on and it is possible to select its desired speed by pressing the key "**FAN**" on the remote control or the key  on the control panel.
The fan speed is displayed as indicated in paragraphs "3.1" (point SW7) and "3.2" (point D7).
- d. The temperature set-point is included between 17°C and 30°C (from 62 F and 86 F) with 1°C variations and it can be set using the keys +/- on the control panel or with the keys ▲ ▼ on the remote control.
- e. After a certain time (maximum three minutes) after the activation of the operation mode, the heat pump activates and the appliance starts delivering warm air.
- f. Connect the condensation discharge pipe (paragraph 2.8)

3.11 TIMER MODE





- a. This mode allows to program the switching on or the switching off of the appliance.
- b. The delay time can be set, activated and cancelled both from the remote control and from the control panel.

3.11.a Programmed switching on

- a. When the appliance is in standby mode, select the operation mode, the desired temperature and ventilation speed.
 - On the control panel:
 - press  and set the switching on delay time with the keys +/-.
 - To activate the function, press  or wait approximately 5 seconds so that the set time on the display stops flashing (the display returns to showing the environment temperature).
The icon  lights up.
 - On the remote control:
 - press the key "**TIMER ON**" to access the function and then press the key "**TIMER ON**" once or more until the switching on delay time is set.
 - Direct the remote control towards the appliance; a beep confirms the activation of the function.
 - The icon  on the control panel and the indicator "**Timer On**" on the remote control display light up.

- b. Once the set time has passed, the appliance starts with the same settings (mode, temperature and ventilation speed) as those before switching off.
- c. Time can be set with 30 minutes steps up to 10 hours and with 60 minutes steps from 10 to 24 hours.
- d. Starting the appliance or adjusting the timer setting to "0.0h" will cancel the programmed switching on function.

3.11.b Programmed switching off

- a. When the appliance is running, set the delayed switching off time.
 - On the control panel:
 - press  and set the switching off delay time with the keys +/-.
 - To activate the function, press  or wait approximately 5 seconds so that the set time on the display stops flashing (the display returns to showing the environment temperature).
 - The icon  lights up.
 - On the remote control:
 - press the key "TIMER Off" to access the function and then press the key "TIMER Off" once or more until the switching off delay time is set.
 - Direct the remote control towards the appliance; a beep confirms the activation of the function.
 - The icon  on the control panel and the indicator "Timer Off" on the remote control display light up.
- b. Once the set time has passed, the appliance switches off.
- c. Time can be set with 30 minutes steps up to 10 hours and with 60 minutes steps from 10 to 24 hours.
- d. Switching off the appliance or adjusting the timer setting to "0.0h" will cancel the programmed switching off function.

3.12 OTHER FUNCTIONS

3.12.a Auto-Restart

- a. If the appliance switches off due to interruption of power supply, it automatically restarts with the previous settings when electrical power is restored.

3.12.b SLEEP function

- **This function can be activated only from the remote control.**
- **This function is not available while the Dehumidification (DRY) and Fan Only (FAN) modes are active.**
- a. When the appliance is running, press the key "SLEEP" on the remote control.

The icon  appears on the control panel and on the remote control display.

The appliance will decrease (when cooling) or increase (when heating) the set temperature by 1°C (1 or 2 F) for 30 minutes.
- b. Then, the appliance will decrease (when cooling) or increase (when heating) the set temperature by 1°C (1 or 2 F) for an additional 30 minutes.
- c. This temperature will be maintained for 7 hours before returning to the originally selected temperature. Once this time has passed, the appliance will restart working as originally programmed.

- d. Press the key **"SLEEP"** on the remote control to stop the function; the icon on the control panel and on the remote control display turn off.

3.12.c FOLLOW ME function

- **This function can be activated only from the remote control.**
- **This function is not available while the Dehumidification (DRY) and Fan Only (FAN) modes are active.**

In this function, the remote control serves as a thermostat.

- a. When the appliance is running, press the key **"FOLLOW ME"** on the remote control.
- b. Move with the remote control in an area of the room different from where the appliance is positioned (maximum distance is 7÷8 metres) directing it towards the appliance itself and making sure there are no obstacles between them.
- c. Set the desired temperature on the remote control; the appliance works until it takes the temperature of the area where the remote control is positioned to the value set on the remote control itself.
- d. The remote control sends a signal to the appliance and, if it doesn't receive a response within a maximum time of 7 minutes, the function deactivates.
- e. Press the key **"FOLLOW ME"** on the remote control or switch the appliance off to stop the function.

3.12.d Setting the unit of measurement of temperature

It is possible to choose the set and environment temperature unit of measurement choosing between °C (Celsius) or F (Fahrenheit).

Work as follows:

- **On the control panel**, press the keys **+** and **-** at the same time for approximately three seconds. The desired unit of measurement appears on the display of the control panel.
- **On the remote control**, keep the central key **TEMP** pressed for approximately three seconds. The desired unit of measurement appears on the display of the remote control.



The unit of measurement change must be performed both on the control panel and on the remote control.

3.12.e Directing the air flow

- **This function can be activated only from the remote control.**
- a. When the appliance starts, the flap opens completely.
 - b. Press the key **"SWING"** on the remote control and the flap starts oscillating automatically.
 - c. Press the key **"SWING"** to stop the flap in a certain position.
Press it again to restart oscillation.

3.12.f Short Cut function

- **This function can be activated only from the remote control.**
- a. When the appliance is running in any of its modes, press the key **"SHORT CUT"** on the remote control and the appliance automatically configures itself to **"AUTO"** with a set temperature of 26°C (80 F).

4 - MAINTENANCE AND CLEANING



Before proceeding with any maintenance and cleaning intervention, always make sure you disconnected the power plug from the power socket.

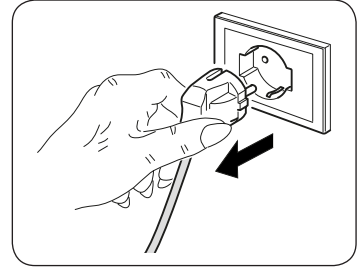

Do not touch the metal parts of the appliance when you remove the filter.
There is a risk of injury due to the sharp metal edges.



Do not use water to clean the internal parts of the air conditioner.
Exposure to water can ruin the isolation, with the risk of electric shocks.

4.1 - CLEANING

4.1.a - Cleaning the appliance and the remote control

- a. Use a dry cloth to clean the appliance and the remote control.
- b. It is possible to use a cloth moistened with cold water to clean the appliance in case it's very dirty.



Do not use a chemically treated or antistatic cloth to clean the appliance.



Do not use gasoline, solvent, polish or similar solvents.
These products could cause the breakage or deformation of the plastic surface.

4.1.b - Servicing and cleaning the air filters

To ensure the indoor air is filtered correctly and to guarantee that your air conditioner runs efficiently, it is vital to clean the air filters regularly.

A dirty air filter reduces the cooling capacity of the appliance.

Please clean the filter once every 2 weeks.

- a. Stop the air conditioner and disconnect the power supply.
- b. Remove the filter from the conditioner (fig.20).
- c. Wash the filters with a water jet aimed at the side opposite the accumulation of dust. If the dirt is particularly difficult to remove (such as grease or other types of deposit), first immerge the filter in a solution of water and a neutral detergent.
- d. Shake off any water before reinserting the filters (fig.21).

4.1.c - Recommendations for energy saving

Below find simple recommendations for reducing consumption:

- Always and constantly keep the filters clean (see maintenance and cleaning chapter).
- Keep the doors and windows of the rooms to be climate controlled closed.
- Do not let sun rays penetrate freely into the room (we recommend using curtains or lowering blinds or closing the shutters).
- Do not obstruct the air flow path (input and output) of the appliance; this, in addition to obtaining a non-optimal yield, also affects the correct operation of the appliance and the possibility of irreparable damages to the appliance itself.

4.2 - MAINTENANCE

If you do not intend to use the appliance for a long period of time, work as follows:

- Stop the air conditioner and disconnect the power supply.
- Clean the air filters.
- Completely discharge condensation.
- Remove the batteries from the remote control.

Checks before resuming use of the air conditioner:

- Clean the filters after a long period of inactivity of the air conditioner.
- Check that the air outlet or inlet are not obstructed (especially after a long period of inactivity of the air conditioner).

4.2.a - Discharging condensation

- Disconnect the plug from the power socket.
- Carefully move the appliance in position suitable to unload water.
- Remove the drain cap (26) (Fig.22).

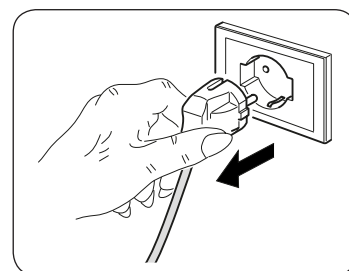

Make sure you correctly tightened the drain cap (26) in order to avoid water leak.

- Make water unload completely.
- Tighten the drain cap (26) (Fig.23).
- Insert the plug into the power outlet and re-start the machine.

5 - TECHNICAL DATA

For the technical data, please consult the data plate applied to the product.

The unit's circuit board (PCB) is designed with a fuse to provide overcurrent protection. The specifications of the fuse are printed on the circuit board, such as: T 3.15A/250V, etc.

| | |
|---|--------------------|
| • Dimensions (W x H x D) | 693 x 665 x 276 mm |
| • Working temperature limits in Cooling function | 18° - 32° |
| • Working temperature limits in heating function | 16° - 27° |
| • Working temperature limits in Dehumidification function | 18° - 32° |
| • Refrigerant gas | R410 |

6 - INCONVENIENCES AND POSSIBLE REMEDIES

| Malfunction | Cause | What do i do? |
|---|---|---|
| The appliance doesn't work. | Current failure | Wait for the current to be restored. |
| | The unit is disconnected from the current. | Check that the plug is inserted in the wall socket. |
| The appliance doesn't switch on. | Too much water has collected inside the air conditioner. | Drain the water off by removing the plug (28). Call the Assistance Centre if this alarm occurs too often. |
| | Timer is ON. | Switch off the timer. |
| The appliance only works for a small amount of time. | The temperature set is too close to ambient temperature. | Lower the temperature set. |
| | Suction of outside air is obstructed. | Remove the obstructions. Call the Service Centre. |
| The appliance doesn't cool efficiently. | The air filters are clogged by dust, fluff or animal hair. | Switch off the appliance and clean the filters following the instructions. |
| | Temperature setting is too high. | Reduce the set temperature. |
| | The windows or doors of the room are open. | Make sure all the windows and the doors are closed. |
| | The room area is too large. | Check the cooling area again. |
| | Heat sources are present inside the room. | Remove the heat sources if possible. |
| The appliance is noisy and vibrates excessively. | The appliance bearing surface is not levelled. | Place the appliance on a flat and levelled surface. |
| | The air filters are clogged by dust, fluff or animal hair. | Switch the appliance off and clean the filters following the instructions. |
| The appliance emits an abnormal sound. | This sound is caused by the refrigerant flow inside the unit. | It is totally normal. |
| Water leaks from the conditioner during transport. | The conditioner has been tilted or laid flat. | Empty water before moving the appliance. |
| In cooling, night-time or automatic mode, minimum speed cannot be selected. | Ambient temperature too low. | Air conditioner behaviour is normal. |
|  If the problem has not been solved, please contact the nearest technical assistance service. Please give detailed information about the malfunction and on the equipment version. | | |

TABLE DES MATIÈRES GÉNÉRALE

| | |
|--|----------|
| 0 - MISES EN GARDE | 3 |
| 0.1 - INFORMATIONS GÉNÉRALES | 3 |
| 0.2 - SYMBOLOGIE | 3 |
| 0.2.1 - Pictogrammes rédactionnels | 3 |
| 0.3 - MISES EN GARDE GÉNÉRALES | 5 |
| 0.4 - UTILISATION PRÉVUE..... | 9 |
| 0.5 - ZONES À RISQUE..... | 9 |

| | |
|--|-----------|
| 1 - DESCRIPTION DE L'APPAREIL | 10 |
| 1.1 - LISTE DES COMPOSANTS FOURNIS | 10 |
| 1.2 - IDENTIFICATION DES PARTIES PRINCIPALES | 10 |

INFORMATIONS RÉSERVÉES AU « TECHNICIEN INSTALLATEUR »

| | |
|---|-----------|
| 2 - INSTALLATION | 11 |
| 2.1 - TRANSPORT DU CLIMATISEUR | 11 |
| 2.2 - MISES EN GARDE | 11 |
| 2.3 - INSTALLATION | 11 |
| 2.4 - PERÇAGE DU MUR | 12 |
| 2.5 - MONTAGE DES CONDUITS DE L'AIR ET DES GRILLES EXTERNES | 12 |
| 2.6 - RACCORDEMENT ELECTRIQUE..... | 13 |
| 2.7 - INSERTION DE L'APPAREIL SUR L'ÉTRIER | 13 |
| 2.8 - DRAINAGE..... | 13 |

SECTION POUR LE TECHNICIEN ET POUR L'UTILISATEUR

| | |
|---|-----------|
| 3 - UTILISATION DE L'APPAREIL | 14 |
| 3.1 - SYMBOLES ET TOUCHES DU PANNEAU DE COMMANDE..... | 14 |
| 3.2 - TOUCHES DE TÉLÉCOMMANDE | 15 |
| 3.3 - MODE D'EMPLOI DE LA TÉLÉCOMMANDE | 16 |
| 3.3.a - Mise en place des piles..... | 16 |
| 3.3.b - Remplacement des piles | 16 |
| 3.3.c - Position de la télécommande | 17 |
| 3.4 - UTILISATION DE L'APPAREIL..... | 17 |
| 3.4.a - Opérations préliminaires | 17 |
| 3.4.b - Allumer / éteindre l'appareil..... | 17 |
| 3.5 - MODE AUTO (AUTOMATIQUE) | 18 |
| 3.6 - MODE DE REFROIDISSEMENT (COOL) | 18 |
| 3.7 - MODE DE REFROIDISSEMENT TURBO | 18 |
| 3.8 - MODE DÉSHUMIDIFICATION (SEC)..... | 18 |
| 3.9 - MODE VENTILATION (VENTILATEUR) | 19 |

| | | |
|------------|--|-----------|
| 3.10 - | MODE CHAUFFAGE (CHALEUR)..... | 19 |
| 3.11 - | MODE TEMPORISATEUR..... | 19 |
| 3.11.a- | Allumage programmé..... | 19 |
| 3.11.b- | Arrêt programmé..... | 20 |
| 3.12 - | AUTRES FONCTIONS..... | 20 |
| 3.12.a- | Redémarrage automatique..... | 20 |
| 3.12.b- | Fonction SLEEP..... | 20 |
| 3.12.c- | Fonction FOLLOW ME..... | 21 |
| 3.12.d- | Définition de l'unité de mesure de la température..... | 21 |
| 3.12.e- | Orientation du flux d'air..... | 21 |
| 3.12.f- | Fonction de raccourci..... | 21 |
| 4 - | MAINTENANCE ET NETTOYAGE..... | 22 |
| 4.1 - | NETTOYAGE..... | 22 |
| 4.1.a - | Nettoyage de l'appareil et de la télécommande..... | 22 |
| 4.1.b - | Entretien et nettoyage des filtres à air..... | 22 |
| 4.1.c - | Conseils pour l'économie d'énergie..... | 23 |
| 4.2 - | ENTRETIEN..... | 23 |
| 4.2.a - | Évacuation des condensats..... | 23 |
| 5 - | DONNÉES TECHNIQUES..... | 23 |
| 6 - | DÉPANNAGE..... | 24 |



ELIMINATION

Ce symbole apposé sur le produit ou son emballage indique que ce produit ne doit pas être jeté au titre des ordures ménagères normales, mais doit être remis à un centre de collecte pour le recyclage des appareils électriques et électroniques.

En contribuant à une élimination correcte de ce produit, vous protégez l'environnement et la santé d'autrui. L'environnement et la santé sont mis en danger par une élimination incorrecte du produit.

Pour toutes informations complémentaires concernant le recyclage de ce produit, adressez-vous à votre municipalité, votre service des ordures ou au magasin où vous avez acheté le produit.

Cette consigne n'est valable que pour les états membres de l'UE.

ILLUSTRATIONS

Les illustrations sont regroupées dans les pages initiales de la notice



TABLE DES MATIÈRES GÉNÉRALE

La table des matières générales de cette notice figure à la page « FR-1 »



0 - MISES EN GARDE

0.1 - INFORMATIONS GÉNÉRALES

Tout d'abord, nous tenons à vous remercier pour avoir décidé d'accorder votre préférence à un appareil de notre production.

0.2 - SYMBOLOGIE

Les pictogrammes reportés au chapitre suivant permettent de fournir rapidement et de manière univoque les informations nécessaires pour une utilisation correcte de la machine dans des conditions de sécurité.

0.2.1 - Pictogrammes rédactionnels



Service

Indique des situations où il faut informer le SERVICE interne de la société:
SERVICE APRES-VENTE CLIENTS.



Index

Les paragraphes précédés par ce symbole contiennent des informations et des prescriptions très importantes, notamment pour ce qui concerne la sécurité.

Le non-respect peut comporter:

- danger pour la sécurité des opérateurs.
- perte de la garantie du contrat.
- dégageant de la responsabilité du fabricant.



Main levée

Indique les actions qu'il ne faut absolument pas accomplir.



DANGER

Il indique que l'appareil utilise un réfrigérant inflammable. Si le liquide réfrigérant fuit et qu'il est exposé à une source d'ignition externe, un incendie risque de survenir.

**TENSION ÉLECTRIQUE DANGEREUSE**

Signale au personnel concerné que l'opération décrite présente, si elle n'est pas effectuée conformément aux normes de sécurité, le risque de provoquer une décharge électrique.

**DANGER GÉNÉRAL**

Il signale au personnel concerné que l'opération décrite présente, si elle n'est pas effectuée conformément aux normes de sécurité, le risque de subir des lésions physiques.

**DANGER DE TEMPÉRATURE ÉLEVÉE**

Il indique au personnel concerné que l'opération décrite présente, si elle n'est pas effectuée conformément aux normes de sécurité, le risque de subir des brûlures par contact avec des composants à haute température.

**NE PAS COUVRIR**

Il indique au personnel concerné qu'il est interdit de couvrir l'appareil afin d'en éviter la surchauffe.

**ATTENTION**

- Il indique que ce document doit être lu attentivement avant d'installer et / ou d'utiliser l'appareil.
- Indique que le personnel préposé à la réparation doit gérer l'appareil conformément à la notice d'installation.

**ATTENTION**

- Il signale la possibilité d'avoir des informations supplémentaires sur les manuels joints.
- Il indique que des informations sont disponibles dans la notice d'utilisation ou dans la notice d'installation.

**ATTENTION**

Indique que le personnel préposé à la réparation doit gérer l'appareil conformément à la notice d'installation.

0.3 - MISES EN GARDE GÉNÉRALES

LORSQUE VOUS UTILISEZ DES APPAREILS ÉLECTRIQUES, IL EST TOUJOURS NÉCESSAIRE DE SUIVRE SCRUPULEUSEMENT LES CONSIGNES DE SÉCURITÉ FONDAMENTALES AFIN DE RÉDUIRE LES RISQUES D'INCENDIE ET D'ÉLECTROCHOC ET ACCIDENTS A PERSONNES, Y COMPRIS CE QUI SUIT :



Pour éviter tout dommage au compresseur, chaque démarrage est retardé de 3 minutes par rapport au dernier arrêt.



1. Document réservé aux termes de la loi avec interdiction de reproduction ou de transmission à tiers sans l'autorisation expresse de la société OLIMPIA SPLENDID.

Les machines peuvent subir des mises à jour et par conséquent présenter des éléments différents de ceux qui sont représentés, sans que cela constitue pour autant un préjudice pour les textes contenus dans ce manuel.

2. Lire attentivement le présent manuel avant de procéder à toute opération (installation, entretien, utilisation) et suivre scrupuleusement ce qui est décrit dans chacun des chapitres.
3. Conserver soigneusement le présent livret pour toute consultation ultérieure.
4. Après avoir retiré l'emballage, s'assurer que l'appareil est en parfait état. Les éléments de l'emballage ne doivent pas être laissés à portée des enfants pour qui ils représentent des sources potentielles de danger.
5. LE FABRICANT DECLINE TOUTE RESPONSABILITE EN CAS DE DOMMAGES AUX PERSONNES OU AUX BIENS DERIVANT DU NON-RESPECT DES NORMES CONTENUES DANS LE PRESENT LIVRET.
6. Le fabricant se réserve le droit d'apporter à tout moment des modifications à ces modèles, tout en conservant les caractéristiques essentielles décrites dans le présent manuel.



7. Les installations effectuées en dehors des instructions fournies par le présent manuel et l'utilisation en dehors des limites de température prescrites annulent la garantie.
8. Les installations effectuées en dehors des instructions fournies par le présent manuel et l'utilisation en dehors des limites de température prescrites annulent la garantie.
9. L'entretien courant des filtres, le nettoyage général extérieur peuvent être effectués même par l'utilisateur, étant donné que ces opérations ne comportent pas de difficulté ou de danger.

10. Durant le montage, et à chaque opération d'entretien, respecter les précautions mentionnées dans ce manuel et sur les étiquettes appliquées dans les appareils, et prendre toutes les précautions suggérées par le bon sens commun et par les Réglementations de Sécurité en vigueur dans le lieu d'installation.



11. En cas de remplacement de composants, utiliser exclusivement des pièces de rechange originales OLIMPIA SPLENDID.



12. Si l'unité n'est pas utilisée pendant longtemps ou que personne ne reste dans la pièce climatisée, il est conseillé de couper l'alimentation pour éviter tout accident.



13. N'utilisez pas de détergents liquides ou corrosifs pour nettoyer l'appareil, ne vaporisez pas d'eau ou d'autres liquides sur l'unité car ils pourraient endommager les composants en plastique et même causer des chocs électriques.



14. Ne mouillez pas l'unité intérieure et la télécommande. Des courts-circuits ou des incendies peuvent survenir.



15. En cas de défaillance (par exemple : bruit anormal, mauvaise odeur, fumée, élévation anormale de température, fuites électriques, etc.), couper immédiatement l'alimentation électrique.

Pour toute réparation, s'adresser exclusivement aux services après-vente agréés par le constructeur et exiger l'utilisation de pièces de rechange originales. Le non-respect de ce qui précède peut compromettre la sécurité de l'appareil.

16. Ne pas laisser le climatiseur en fonction pendant de longues périodes en présence d'une humidité élevée ou de portes ou fenêtres ouvertes. L'humidité pourrait se condenser et mouiller ou endommager les meubles.



17. Ne pas débrancher la fiche secteur pendant le fonctionnement. Risque d'incendie ou de choc électrique.

18. Ne pas appuyer d'objets lourds ou chauds sur l'appareil.

19. Avant de connecter l'électroménager électriquement, assurez-vous que les données de la plaque signalétique correspondent à celles du réseau de distribution d'énergie électrique. La fiche secteur doit impérativement intégrer une mise à la terre. La plaque est située sur un côté de l'appareil.

20. Installer l'appareil selon les instructions du constructeur. Une mauvaise installation peut entraîner des dommages aux personnes, animaux et choses, au sujet desquels le constructeur décline toute responsabilité.

21. En cas d'incompatibilité entre la prise et la fiche de l'appareil, faire remplacer la prise par une autre de type approprié par du personnel professionnellement qualifié, qui devra s'assurer que la section des câbles de la prise est appropriée à la puissance absorbée par l'appareil. En général, l'utilisation d'adaptateurs et/ou de rallonges est déconseillée; si leur utilisation devait être indispensable, ils devraient être conformes aux normes de sécurité en vigueur et leur capacité (A) ne doit pas être inférieure à la capacité maximum de l'appareil.

22. Cet appareil n'est pas destiné à être fait fonctionner au moyen d'un temporisateur externe ou avec un système de commande différent de celui qui est fourni.
23. Utiliser l'appareil toujours et uniquement en position verticale.
24. Ne jamais couvrir de quelque façon que ce soit les grilles respectivement d'entrée et de sortie d'air.
25. Ne pas insérer d'objets étrangers dans les grilles d'entrée et sortie afin d'éviter tout risque de choc électrique, incendie ou dommage à l'appareil.
26. Ne pas utiliser l'appareil:
 - avec les mains mouillées ou humides;
 - pieds nus.
27. Ne pas tirer le câble de alimentation ou l'appareil lui-même pour débrancher la fiche de la prise de courant.
28. Ne pas utiliser ce produit à la lumière directe du soleil ou à proximité de sources de chaleur, telles que poêles ou radiateurs (Fig.3).
29. Ne pas utiliser ce dispositif près des appareils à gaz (Fig.3).
30. Toujours placer l'appareil sur une surface stable, plane et à niveau.
31. Laisser au moins 30 cm d'espace libre sur les côtés et derrière l'appareil et laisser au moins 30 cm d'espace libre au-dessus de l'appareil (Fig.1).
32. Ne pas placer l'appareil près d'une prise électrique (Fig.4).
33. La prise de courant doit être facilement accessible de façon à pouvoir débrancher avec facilité la fiche en cas d'urgence.
34. Ne pas manipuler la fiche les mains mouillées.
35. Ne pas plier, tordre, tirer ou endommager excessivement le cordon d'alimentation.
36. Ne pas dérouler le câble sous des tapis, couvertures et carpettes. Placer le câble dans des zones sans passage de façon à éviter des trébuchements.
37. Débrancher le cordon d'alimentation quand l'unité n'est pas utilisée de façon prolongée et/ou quand personne n'est à la maison.
38. Ne pas utiliser l'appareil dans les chambres très humides (salle de bain, cuisine, etc.).
39. Ne pas utiliser l'appareil à l'extérieur ou sur des surfaces mouillées. Éviter le déversement de liquides sur l'appareil. Ne pas utiliser l'appareil à proximité d'éviers ou de robinets.
40. Ne pas immerger l'appareil dans de l'eau ou autres liquides.

41. Nettoyer l'appareil à l'aide d'un chiffon humide ; ne pas utiliser produits ou matériaux abrasifs. Pour nettoyer les filtres voir le paragraphe approprié.
42. La cause la plus fréquente de surchauffe est le dépôt de poussière ou de peluches dans l'appareil. Éliminer régulièrement ces accumulations en débranchant l'appareil de la prise électrique et en aspirant les grilles.
43. Ne pas utiliser l'appareil dans des environnements avec des écarts de température considérables car la condensation pourrait se former à l'intérieur de l'appareil lui-même.
44. Installer le dispositif à au moins 2 mètres des autres appareils électroniques (téléviseur, radio, ordinateur, lecteur DVD, etc.) pour éviter les interférences (Fig.2).
45. Ne pas utiliser l'appareil aussitôt après la pulvérisation de l'insecticide à gaz ou en présence d'encens qui brûlent, de vapeurs chimiques ou de résidus huileux.
46. Ne pas utiliser l'appareil sans les filtres correctement positionnés.
47. Le démontage, la réparation ou la reconversion par une personne non autorisée pourrait comporter des dommages graves et entraîner l'annulation de la garantie du fabricant.
48. Ne pas utiliser l'appareil en cas de panne ou de dysfonctionnement, si le câble ou la fiche est endommagé ou si l'appareil est tombé ou endommagé de quelque façon que ce soit. Éteindre l'appareil, débrancher la fiche de la prise de courant et la faire vérifier par du personnel qualifié.
49. Ne pas démonter ni modifier abusivement l'appareil.
50. Réparer l'appareil tout seul est extrêmement dangereux.
51. Si vous décidez de ne plus utiliser un appareil de ce type, il est recommandé de le mettre hors d'usage en coupant le câble d'alimentation, après avoir débranché la fiche de la prise de courant. Il est en outre recommander de rendre inoffensives les éléments de l'appareil susceptibles de constituer un danger, notamment pour les enfants, qui pourraient se servir de l'appareil hors d'usage pour jouer.
52. Pour le processus de dégivrage et pour le nettoyage de l'appareil, n'utilisez pas d'outils autres que ceux recommandés par le fabricant.
53. L'appareil est équipé d'une protection thermique qui préserve la carte électronique en cas de surchauffe. Si cette protection se déclenche, débranchez la fiche de la prise murale et attendez que l'appareil ait complètement refroidi (au moins 20 à 30 minutes), puis la rebrancher à la prise murale avant de redémarrer l'appareil. Si l'appareil ne redémarre pas, débranchez la fiche de la prise murale et contactez un centre SAV.

0.4 - UTILISATION PRÉVUE

- Le climatiseur ne doit être utilisé que pour produire de l'air chaud * ou de l'air froid ou pour déshumidifier l'air (à choisir) dans le seul but de rendre la température ambiante agréable.
- Cet appareil est conçu **UNIQUEMENT** pour une utilisation domestique ou semblable.
- Un usage impropre de l'appareil avec d'éventuels dommages causés aux personnes, biens ou animaux déchargent OLIMPIA SPLENDID de toute responsabilité.

0.5 - ZONES À RISQUE

- N'installez pas de climatiseurs dans des environnements contenant des gaz inflammables, des gaz explosifs, des environnements très humides (laveries, serres, etc.) ou dans des pièces où d'autres machines qui génèrent une forte source de chaleur, à proximité d'une source d'eau salée ou sulfureuse.



- N'utilisez **PAS** de gaz, d'essence ou d'autres liquides inflammables à proximité du climatiseur.
- Utilisez uniquement les composants fournis (voir paragraphe 1.1). L'utilisation de pièces non d'origine peut entraîner des fuites d'eau, des électrochocs, des incendies, des lésions corporelles ou des dommages matériels.



N'utilisez ce produit que conformément aux spécifications indiquées dans cette notice. Toute utilisation autre que celle spécifiée risque d'entraîner de graves lésions.

LE FABRICANT N'ASSUME AUCUNE RESPONSABILITÉ EN CAS DE DOMMAGES À DES PERSONNES OU À DES BIENS DUES A LA NON-OBSERVATION DES CONSIGNES CONTENUES DANS CETTE NOTICE.

* Uniquement pour la version avec pompe à chaleur

1 - DESCRIPTION DE L'APPAREIL

1.1 - LISTE DES COMPOSANTS FOURNIS (Fig.5)

L'appareil est emballé unitairement dans un emballage en carton.
Le colis peut être transporté à la main par deux personnes préposées ou chargées sur un chariot de transport.



Conservez l'emballage individuellement, en évitant de ne pas les empiler.

- | | |
|--|---|
| 1. Etrier pour fixation murale | 6. Bride interne (quantité 2) |
| 2. Télécommande | 7. Feuille pour tubes muraux (quantité 2) |
| 2a. Piles pour la télécommande quantité 2 - type AAA de 1,5 V | 8. Kit vis et chevilles |
| 3. Manuel d'utilisation et d'entretien + garantie | 9. Tuyau pour l'évacuation du condensat |
| 4. Gabarit en papier pour l'exécution des trous | 10. Socle (quantité 2) |
| 5. Grilles externes d'entrée et de sortie de l'air, dotées de chaînettes et d'un kit d'installation des grilles (quantité 2) | 11. Joint (quantité 2) |
| | 12. Entretoise |

1.2 - IDENTIFICATION DES PARTIES PRINCIPALES (Fig.A)

- | | |
|----------------------------------|----------------------------------|
| 21. Panneau de commande | 26. Bouchon de vidange condensat |
| 22. Grille de sortie d'air | 27. Grille d'entrée d'air |
| 23. Espace porte-télécommande | 28. Grille sortie d'air |
| 24. Récepteur de télécommande IR | 29. Grille d'entrée d'air |
| 25. Filtre à air amovible | 30. Pieds |

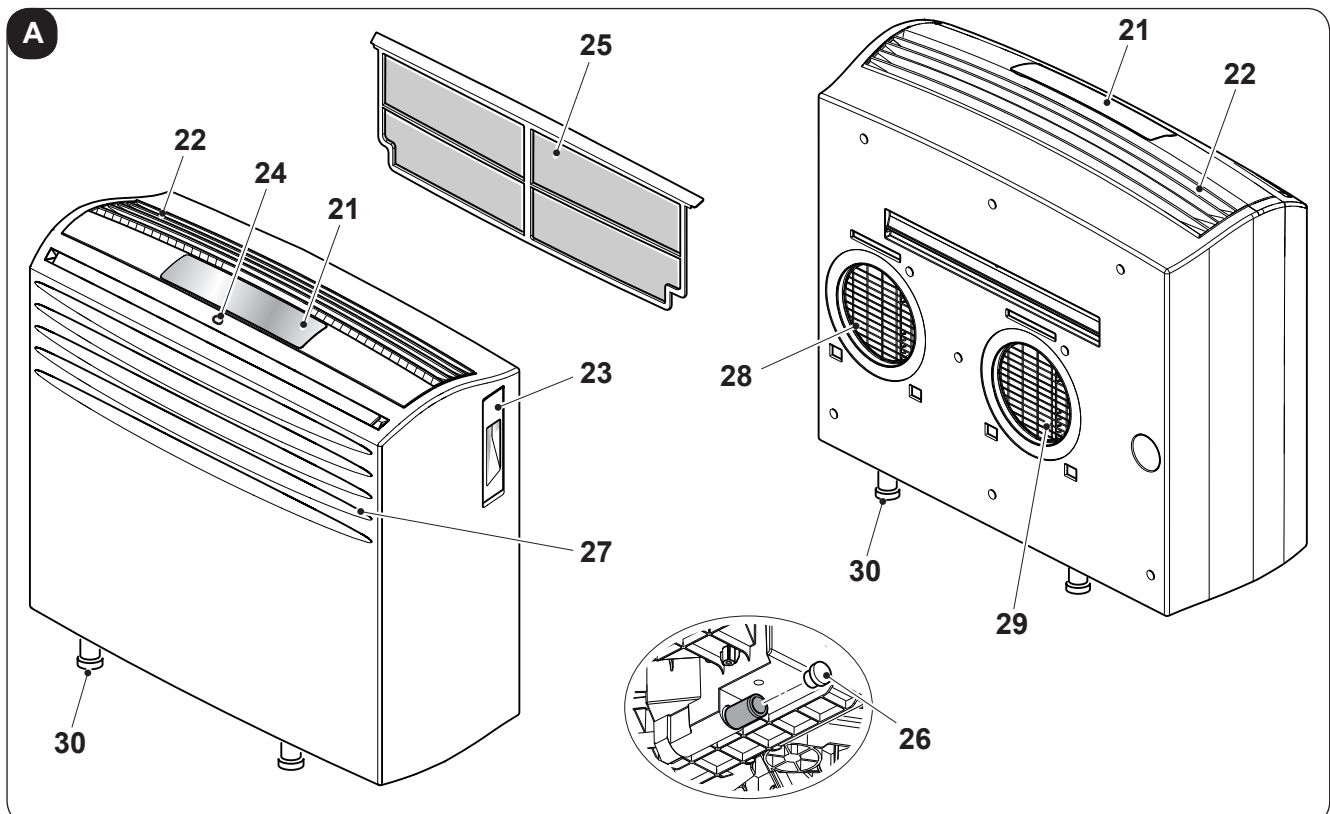

2 - INSTALLATION

2.1 - TRANSPORT DU CLIMATISEUR

- Le transport et la manutention de l'appareil doivent être effectués en position verticale.

Dans le cas de transport en position horizontale, attendre au moins une heure avant de le mettre en marche.

- Avant de déplacer ou de transporter l'appareil, évacuez complètement l'eau de condensat en procédant comme décrit à la section 4.2.



RECOMMANDATION

Déplacement du climatiseur sur sols délicats (ex. planchers en bois):

- Videz complètement le condensat.
 - Faire très attention lors des déplacements du climatiseur, car les roulettes pourraient rayer le sol. Les roulettes, bien qu'elles soient réalisées dans un matériau rigide et qu'elles soient pivotantes, peuvent s'abîmer à l'usage ou s'encrasser.
- Il est recommandé de vérifier que les roues sont propres et libres dans leur mouvement.*

2.2 - MISES EN GARDE



Le non-respect de ce qui suit peut entraîner des dommages à l'appareil.

- Installez le climatiseur sur surfaces plates, stables et au sol.
- Reliez le climatiseur uniquement à des prises de courant équipées de mise à la terre.
- Assurez-vous que les rideaux ou les autres objets ne colmatent pas les filtre d'aspiration d'air.
- Assurez-vous de d'avoir une distance minimale de 30 cm entre le climatiseur et les appareils adjacents (Fig.1).
- Mettez toujours l'appareil en marche en veillant à ce que l'aspiration et la sortie d'air ne soient pas entravées.
- Le climatiseur ne doit pas être utilisé dans des locaux servant de buanderie.
- Installer le climatiseur uniquement dans des locaux secs.
- Le climatiseur ne doit pas être mis en service en présence des matériaux, des vapeurs ou des liquides dangereux.
- Nettoyez les filtres à air au moins une fois par semaine.

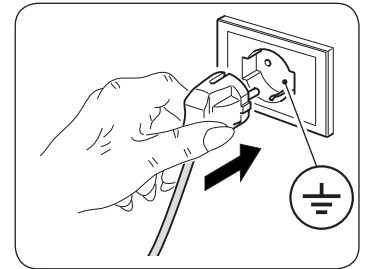

2.3 - INSTALLATION

Le climatiseur doit être installé dans un local approprié.

Il est recommandé de réduire le rayonnement solaire à travers les volets, les rideaux, et les stores vénitiens et de garder les portes et les fenêtres fermées.

2.4 - PERÇAGE DU MUR

Cette opération doit être exécutée en utilisant un outillage approprié qui facilite votre travail et qui vous évite des dommages et des dérangements excessifs envers votre client. Les meilleurs instruments pour exécuter des trous d'un grand diamètre dans les murs sont des perceuses spécialisées dotées d'une scie-trépan à couple de torsion élevé et caractérisé par une vitesse de rotation réglable selon le diamètre du trou à pratiquer.

Pour éviter la diffusion d'une grande quantité de poussière et de débris dans la pièce, les perceuses à scie-trépan peuvent être reliées à des systèmes d'aspiration composés essentiellement d'un aspirateur doté d'un accessoire (type ventouse) qu'il faut placer au dessus du foret de perforation.

2.5 - MONTAGE DES CONDUITS DE L'AIR ET DES GRILLES EXTERNES

- Après avoir pratiqué les trous (avec la carotteuse), y insérer la feuille en plastique (7) en dotation avec le climatiseur (fig.7).



La longueur des feuilles doit être inférieure de 65 mm à celle du mur.

- Enrouler la feuille (7) et l'introduire dans le trou, en veillant à la ligne de jonction **qui doit toujours être placée vers le haut** (fig.8).
Pour couper le tube (7), il suffit d'utiliser un cutter ordinaire (fig.8).

Pour le positionnement des grilles extérieures agir de la façon suivante:

- a. Contrôler que la feuille (7) est bien introduite dans le trou
- b. Fixer les deux brides au moyen de deux fiches (6) de diamètre 6 mm avec les deux orifices de fixation en position horizontale (fig. 9-10-11).
- c. Introduire le petit œillet du ressort, celui muni d'une longue tige, sur l'axe du bouchon (sur les deux composants) (fig.14).
- d. Introduire les deux bouchons (avec ressort), par la face avant de la grille extérieure, sur les deux logements de celle-ci, en tirant jusqu'à ce qu'il y ait un déclic (fig.15) et accrocher les deux chaînes au grand œillet du ressort.
- e. Prendre d'une main les deux chaînes reliées à la grille;
- f. Replier les grilles extérieures sur elles-mêmes en les prenant avec la main libre du côté du repliement et en introduisant les doigts à l'intérieur de chacune des ailettes (fig.16).
- g. Introduire le bras dans le tuyau jusqu'à ce que la grille sorte complètement à l'extérieur.
- h. Laisser la grille se rouvrir en veillant à garder les doigts à l'intérieur des ailettes.
- i. Tourner la grille jusqu'à ce que les ailettes soient bien horizontales et avec l'inclinaison tournée vers le bas.
- l. Tirer la chaînette, en tendant le ressort, et accrocher l'anneau de la chaînette à l'axe de la bride interne de passage des tubes (fig.17).
- m. Couper au moyen d'un sécateur les mailles en excédent des chaînettes.



Utiliser exclusivement les grilles fournies (5) ou bien des grilles présentant les mêmes caractéristiques.

2.6 - RACCORDEMENT ELECTRIQUE

L'appareil est livré avec un cordon d'alimentation avec prise.
Avant de connecter le climatiseur, assurez-vous que:

- Les valeurs de la tension et la fréquence sont conformes aux spécifications relatives aux données de la machine.
- La ligne d'alimentation est équipée d'une prise de terre efficace et est correctement dimensionnée pour l'absorption maximale du climatiseur.
- Sur l'alimentation électrique de l'appareil doit être effectué pour un dispositif de déconnexion de pôle approprié conformément aux règles d'installation nationales.
- L'équipement est alimenté exclusivement par une prise compatible avec la fiche fournie.

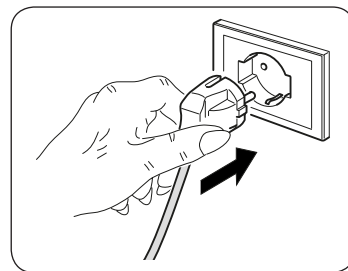

RECOMMANDATION

Tout remplacement du câble d'alimentation ne doit être effectuée par le service technique Olimpia Splendid ou par du personnel ayant des qualifications similaires.

2.7 - INSERTION DE L'APPAREIL SUR L'ÉTRIER

- a. Avant d'accrocher la machine à l'étrier de fixation, appliquer au dossier les trois joints fournis (fig. 6).
- b. Contrôler que l'étrier de fixation murale (1) est bien positionné et accrocher le climatiseur. Soulever légèrement en le prenant par les côtés de la base inférieure et l'appuyer contre le mur. Vérifier que le climatiseur est accroché à l'étrier (1) et le poser sur le sol (fig. 12).



Faire très attention car l'étrier (1) ne doit pas supporter le poids du climatiseur, mais il doit simplement empêcher d'éventuels déplacements accidentels qui pourraient compromettre le juste alignement avec les trous pratiqués sur le mur. Au besoin régler en hauteur la position du climatiseur en utilisant les pieds réglables (30) dont il est muni.

- c. À la fin du travail vérifier attentivement qu'il n'y a pas de fissures au dos de l'appareil (le joint isolant doit bien adhérer au mur) surtout dans la zone des conduits d'entrée et de sortie de l'air.
- d. Une fois que l'opération de l'installation du climatiseur est achevée, positionner les deux socles esthétiques (10) en les enfilant par encastrement sur les pieds inférieurs (30) (fig. 13).

2.8 - DRAINAGE

Pour utiliser l'appareil correctement, procédez comme suit (fig.32) :

- a. Retirez le bouchon (26).
- b. Raccordez le tube fourni (9) au raccord.



Veillez à ce que la partie raccorde du tube d'évacuation (9) est positionnée sur un puit de vidange ou sur un récipient. Assurez-vous que le tube (9) ne soit pas obstrué.

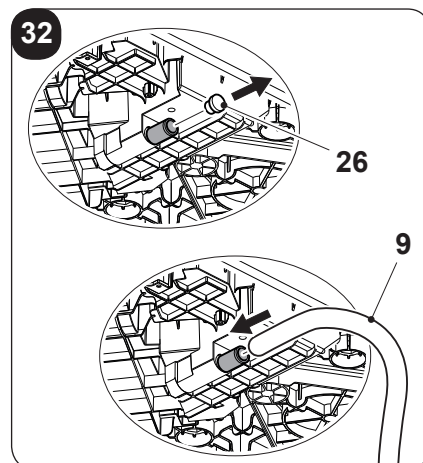





3 - UTILISATION DE L'APPAREIL

Les modes de fonctionnement du climatiseur peuvent être sélectionnés soit via la télécommande, soit à partir du panneau de commande du climatiseur.

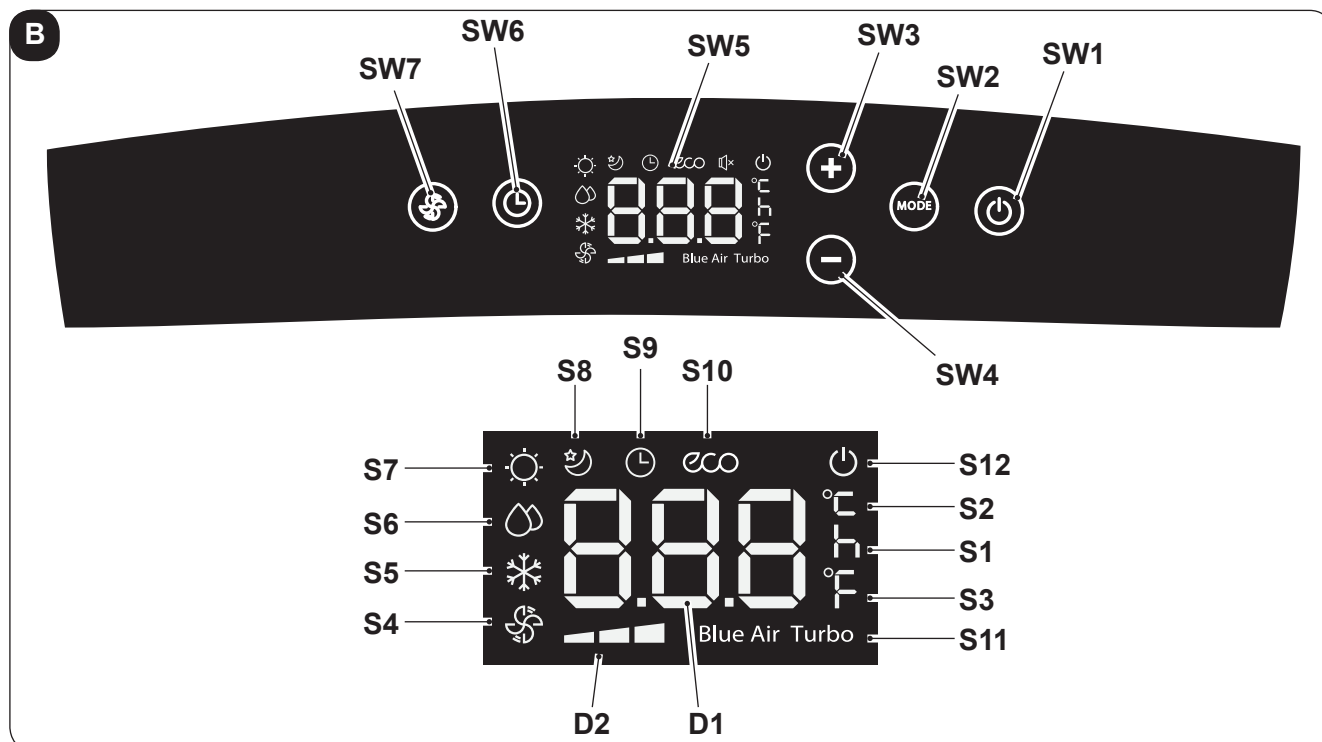
La réception de la fonction sélectionnée est confirmée par l'émission d'un « bip » de l'avertisseur.

3.1 - SYMBOLES ET TOUCHES DU PANNEAU DE COMMANDE (Fig.B)



- **SW1:** Marche / En veille ;
- **SW2:** Sélection du mode de fonctionnement
ECO - Blue air (auto) =>
=> uniquement ventilateur =>
=> déshumidification =>
=> chauffage
(actif uniquement dans la version avec pompe à chaleur) => refroidissement =>
=> refroidissement turbo => ...
- **SW3:** Augmentation de la température / retard
- **SW4:** Réduction température / retard
- **SW5:** Écran d'affichage
- **SW6:** Confirmation / annulation du retard
d'activation / désactivation de l'unité
- **SW7:** Sélection de la vitesse du ventilateur
Vitesse minimum  =>
=> Vitesse moyenne  =>
=> Vitesse maximum  =>
=> Blue air (auto)
- **D1:** Température définie/temporisateur
- **D2:** Indication de la vitesse du ventilateur (voir «SW7»)
- **S1:** Indicateur heure
- **S2:** Indicateur température ° C
- **S3:** Indicateur température F
- **S4:** Mode ventilateur uniquement
- **S5:** Mode de refroidissement
- **S6:** Mode de déshumidification
- **S7:** Mode chauffage (actif uniquement dans la version avec pompe à chaleur)
- **S8:** Mode veille
- **S9:** Mode temporisateur (activation/désactivation programmée)
- **S10:** Mode automatique (ECO)
- **S11:** Fonction Turbo
- **S12:** Indicateur de l'appareil alimenté électriquement

3.2 - TOUCHES DE TELECOMMANDE (Fig.C)

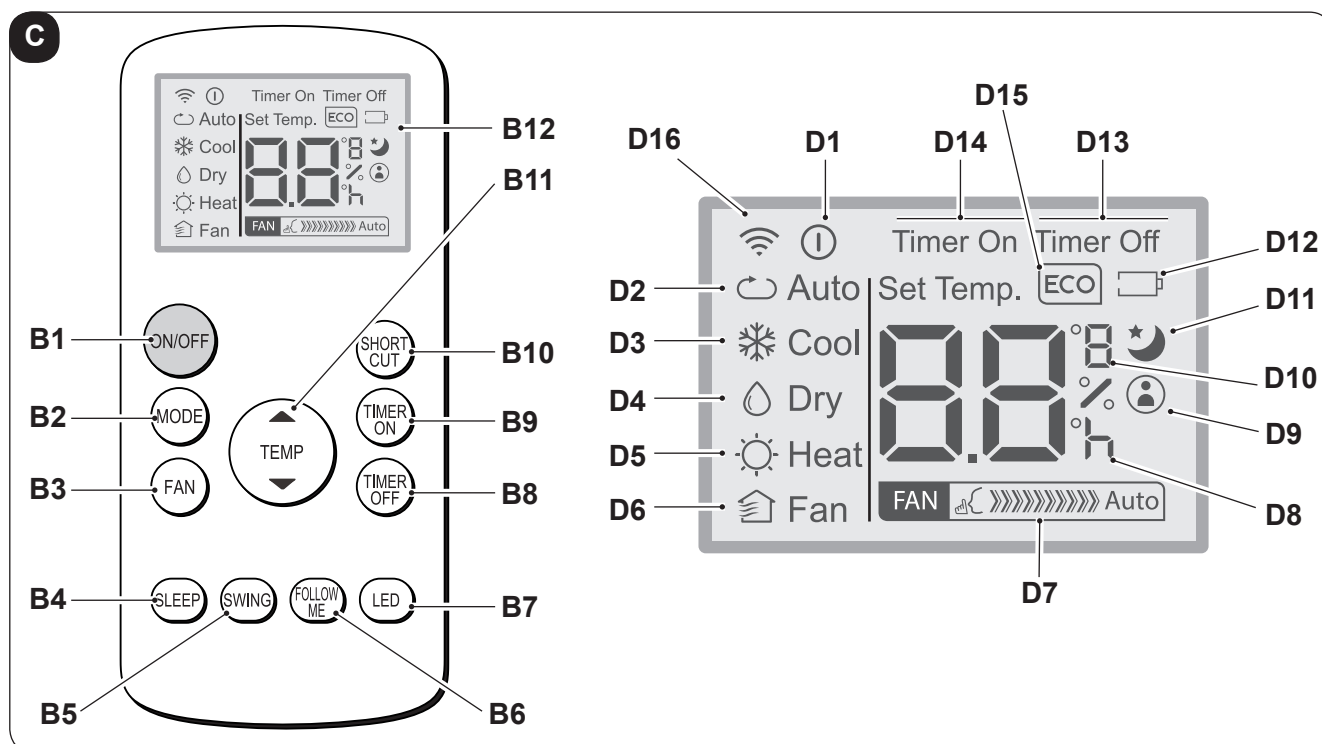

- **B1:** Bouton marche / arrêt pour mettre en marche / éteindre l'appareil
 - Symbole (D1) allumé : appareil en marche
 - Symbole (D2) éteint : appareil en veille
- **B2:** Sélection du mode de fonctionnement
 AUTO (Automatique) ECO =>
 => refroidissement = >
 => déshumidification = >
 => chauffage (actif uniquement dans la version avec pompe à chaleur) = >
 => uniquement ventilateur = > ...
- **B3:** Sélection de la vitesse du ventilateur
 Vitesse minimum FAN >>>> =>
 => Vitesse moyenne FAN >>>>>> =>
 => Vitesse maximum FAN >>>>>>>>>>>> =>
 => Auto FAN Auto
- **B4:** Activer le mode veille (symbole 10 allumée)
- **B5:** NON ACTIF
- **B6:** Activer / désactiver la fonction FOLLOW ME
- **B7:** Activer / désactiver l'affichage sur le panneau de commande de la machine
- **B8:** Réglage de l'arrêt planifié de l'unité
- **B9:** Réglage de la start planifié des unités
- **B10:** Raccourci (SHORT CUT)
- **B11:** Augmentation de la température ▲
 Réduction de la température ▼
- **B12:** Écran d'affichage
- **D1:** Indicateur d'appareil en marche
- **D2:** Mode automatique (ECO)
- **D3:** Mode de refroidissement (COOL)
- **D4:** Mode de déshumidification (DRY)
- **D5:** Mode de chauffage (HEAT) (actif uniquement dans la version avec pompe à chaleur)
- **D6:** Mode ventilateur uniquement (FAN)
- **D7:** Indication de la vitesse du ventilateur (voir « B3 »)
- **D8:** Indicateur « heure » marche/arrêt programmé
- **D9:** Indicateur de fonction « FOLLOW ME » actif
- **D10:** Indicateur de température ° C (F)
- **D11:** Indicateur de fonction « SLEEP » actif
- **D12:** Indicateur de pile de la télécommande épuisée
- **D13:** Indicateur de fonction « TIME OFF » actif
- **D14:** Indicateur de fonction « TIME ON » activé
- **D15:** Indicateur de fonction « ECO » actif
- **D16:** Signal de transmission télécommande

3.3 - MODE D'EMPLOI DE LA TELECOMMANDE

La télécommande qui accompagne le climatiseur est l'instrument qui vous permet d'utiliser l'appareil de la manière la plus confortable possible.

C'est un instrument à manipuler avec soin et en particulier:

- Evitez de le mouiller (il ne doit pas être nettoyé avec de l'eau ou laissé aux intempéries).
- Evitez qu'il ne tombe par terre ou les chocs violents.
- Evitez l'exposition directe aux rayons de soleil.



- **La télécommande fonctionne avec la technologie de l'infrarouge.**
- **Lors de son utilisation ne pas interposer d'obstacles entre la télécommande et le climatiseur.**
- **Si dans la même pièce, on utilise d'autres appareils dotés de télécommande (TV, chaîne stéréo, etc...), quelques interférences pourraient se vérifier.**
- **Les lampes électroniques et fluorescentes peuvent interférer dans les communications entre la télécommande et le climatiseur.**
- **Retirer les piles d'alimentation en cas de non utilisation prolongée de la télécommande.**

3.3.a - Mise en place des piles

Les piles fournies sont comprises dans la fourniture.

Pour insérer les piles correctement:

- Retirez le cache du compartiment des piles (Figure 18).
- Insérez les piles dans le compartiment (Figure 18).



Respecter scrupuleusement les signes de polarité indiqués au fond du compartiment .

- Fermez le cache correctement (Figure 19).

3.3.b - Remplacement des piles

Il est nécessaire de remplacer les piles sur l'écran s'affiche l'icône  (D12).



Utilisez toujours de nouvelles piles.

L'utilisation de piles usagées ou différentes peut entraîner une défaillance de la télécommande.

- La télécommande utilise deux piles alcalines sèches de 1,5 V (type AAA.) (Fig.18).



Un fois déchargées, toutes les piles doivent être remplacées en même temps et jetées aux points de récolte prévus à cet effet ou conformément aux normes locales en vigueur.

- Si vous n'utilisez pas la télécommande pendant quelques semaines ou plus, retirez les piles. D'éventuelles fuites des piles risquent d'endommager la télécommande.



Ne rechargez pas ou ne démontez pas les piles. Ne jetez pas les piles dans le feu. Elles peuvent brûler ou exploser.



Si le liquide des piles tombe sur la peau ou les vêtements, lavez soigneusement avec à l'eau propre. N'utilisez pas la télécommande avec des piles, si elles présentent des fuites.

Les produits chimiques contenus dans les piles peuvent causer des brûlures ou d'autres risques pour la santé.

3.3.c - Position de la télécommande

- Tenez la télécommande dans une position à partir de laquelle le signal peut atteindre le récepteur (24) de l'appareil (distance maximum d'environ 8 mètres - avec les piles chargées) (Fig.24). La présence d'obstacles (meubles, rideaux, murs, etc.) entre la télécommande et l'appareil réduit le rayon d'action de la télécommande.

3.4 UTILISATION DE L'APPAREIL

Pour utiliser l'appareil, procéder comme suit :



Pour éviter tout dommage au compresseur, chaque démarrage est retardé de 3 minutes par rapport au dernier arrêt.

3.4.a Opérations préliminaires





- ***Placez l'appareil sur un plan stable, non incliné, d'au moins 30 cm. du mur ou de tout autre objet, afin d'assurer une aération correcte de l'air. Placez-le sur une surface résistante à l'eau, car toute fuite d'eau pourrait endommager les meubles ou le sol.***
- ***Ne placez pas l'appareil directement sur des tapis, des serviettes, des couvertures ou d'autres surfaces absorbantes.***
- ***Introduisez la fiche dans la prise de courant ; l'appareil émet un « bip » et sur l'écran s'affiche l'icône  et la température ambiante en °C.***



Avant de connecter l'électroménager électriquement, assurez-vous que les données de la plaque signalétique correspondent à celles du réseau de distribution d'énergie électrique.

3.4.b Allumer / éteindre l'appareil

- Pour mettre l'appareil en marche, appuyez sur la touche « **ON/OFF** » de la télécommande ou sur la touche  du panneau de commande.
- Un bip signale que l'appareil est en marche.
- Sur le panneau de commande s'allume l'icône .
- Si la mise en marche s'est faite via la télécommande, sur l'écran s'affiche l'icône .
- En cas d'arrêt prolongé de l'appareil, vous devez le réinitialiser en retirant la fiche de la prise, attendez 5 à 10 secondes, puis réinsérez-le ; un bip signale que l'appareil est prêt pour être utilisé.

3.5 MODE AUTO (automatique)

- En définissant ce mode, l'appareil active automatiquement la fonction REFROIDISSEMENT ou CHAUFFAGE (uniquement pour le modèle avec pompe à chaleur) ou la fonction VENTILATEUR en fonction de la température ambiante et de la température définie.
La température ambiante est contrôlée en permanence afin d'obtenir un confort optimal dans la pièce climatisée.
- Vous pouvez sélectionner ce mode en appuyant une ou plusieurs fois sur la touche « **MODE** » (sur la télécommande ou sur le panneau de commande) jusqu'à ce que l'icône appropriée **ECO** et **Blue Air** s'affiche sur l'écran du panneau de commande et/ou l'icône **Auto** s'affiche sur l'écran de la télécommande.
- En mode **AUTO**, vous ne pouvez pas sélectionner la vitesse du ventilateur.



3.6 MODE DE REFROIDISSEMENT (COOL)

- En définissant ce mode, l'appareil déshumidifie et rafraîchit l'environnement.
Vous pouvez sélectionner ce mode en appuyant une ou plusieurs fois sur la touche « **MODE** » (sur la télécommande ou sur le panneau de commande) jusqu'à ce que l'icône appropriée ❄️ s'affiche sur l'écran.
- Dans ce mode le ventilateur est toujours allumé et il est possible d'en sélectionner la vitesse souhaitée en appuyant sur la touche « **FAN** » sur la télécommande ou la touche  du panneau de commande.
La vitesse du ventilateur est indiquée comme décrit au paragraphe « 3.1 » (point SW7) et « 3.2 » (point B3).
- Le point de consigne de température est comprise entre 17°C et 30°C (de 62 F et 86 F) avec des variations de 1°C et vous pouvez la définir à l'aide des touches +/- sur le panneau de commande ou avec les touches ▲ ▼ de la télécommande.
- Après un certain temps (trois minutes maximum) à compter de l'activation du mode de fonctionnement, le compresseur démarre et l'appareil commence à distribuer du froid.



3.7 MODE DE REFROIDISSEMENT TURBO

- Cette fonction ne peut être activée qu'à partir du panneau de commande de l'appareil.**
- Vous pouvez sélectionner ce mode en appuyant une ou plusieurs fois sur la touche « **MODE** » du panneau de commande jusqu'à ce que les icônes ❄️ et « **Turbo** ».
 - La fonction met l'appareil directement en mode de refroidissement avec une température de consigne de 17 ° C et une vitesse de ventilation maximale afin d'atteindre plus rapidement la température définie.
 - Dans ce mode vous ne pouvez sélectionner ni la vitesse du ventilateur ni la température.
 - Pour désactiver la fonction, appuyer sur la touche « **MODE** » sur le panneau de commande ou arrêter l'appareil.

3.8 MODE DÉSHUMIDIFICATION (SEC)





- En définissant ce mode, l'appareil déshumidifie et rafraîchit l'environnement.
Vous pouvez sélectionner ce mode en appuyant une ou plusieurs fois sur la touche « **MODE** » (sur la télécommande ou sur le panneau de commande) jusqu'à ce que l'icône appropriée s'affiche :
-  sur le panneau de commande -  sur l'écran de la télécommande.
- En mode **DRY**, vous ne pouvez pas sélectionner la vitesse du ventilateur ou définir la température.
Le moteur du ventilateur fonctionne à basse vitesse.
- Gardez les portes et les fenêtres fermées pour obtenir le meilleur effet de déshumidification.
Évitez de positionner le tube d'expulsion d'air à la fenêtre.
- Raccordez le tube d'évacuation des condensats (paragraphe 2.8)

3.9 MODE VENTILATION (VENTILATEUR)

- En définissant ce mode, l'appareil n'exerce aucune action sur la température ou l'humidité de l'air dans la pièce mais il se limite en assurant la circulation.
- Vous pouvez sélectionner ce mode en appuyant une ou plusieurs fois sur la touche « **MODE** » (sur la télécommande ou sur le panneau de commande) jusqu'à ce que l'icône appropriée s'affiche sur l'écran du panneau de commande et/ou de la télécommande.
 -  icône sur le panneau de commande
 -  icône sur l'écran de la télécommande
- Dans ce mode le ventilateur est toujours allumé et il est possible d'en sélectionner la vitesse souhaitée en appuyant sur la touche « **FAN** » sur la télécommande ou la touche  du panneau de commande.
- La vitesse du ventilateur s'affiche à l'écran comme décrit au paragraphes « 3.1 » (point SW7) et « 3.2 » (point D7).

3.10 MODE CHAUFFAGE (CHALEUR)





(uniquement pour le modèle avec pompe à chaleur)

- En définissant ce mode, l'appareil chauffe l'environnement.
- Vous pouvez sélectionner ce mode en appuyant une ou plusieurs fois sur la touche « **MODE** » (sur la télécommande ou sur le panneau de commande) jusqu'à ce que l'icône appropriée  s'affiche sur l'écran.
- Dans ce mode le ventilateur est toujours allumé et il est possible d'en sélectionner la vitesse souhaitée en appuyant sur la touche « **FAN** » sur la télécommande ou la touche  du panneau de commande. La vitesse du ventilateur est indiquée comme décrit au paragraphe « 3.1 » (point SW7) et « 3.2 » (point D7).
- Le point de consigne de température est compris entre 17°C et 30°C (de 62 F et 86 F) avec des variations de 1°C et vous pouvez le définir à l'aide des touches +/- sur le panneau de commande ou avec les touches   de la télécommande.
- Après un certain temps (trois minutes maximum) à compter de l'activation du mode de fonctionnement, la pompe de chaleur démarre et l'appareil commence à distribuer du froid.
- Raccordez le tube d'évacuation des condensats (paragraphe 2.8)

3.11 MODE TEMPORISATEUR





- Ce mode vous permet de programmer la mise en marche ou à l'arrêt de l'appareil.
- Le temps de retard peut être défini, activé et annulé aussi bien à partir de la télécommande que depuis le panneau de commande.

3.11.a Allumage programmé

- Lorsque l'appareil est en mode veille :
 - Sur le panneau de commande : - appuyez sur la touche  et définissez le temps de retard d'allumage à l'aide des touches + / -.
 - Pour activer la fonction, appuyez sur la touche  ou attendez environ 5 secondes pour que le temps défini sur l'écran cesse de clignoter (sur l'écran s'affiche à nouveau la température ambiante).
L'icône  s'allume.
- Sur la télécommande :
 - appuyez sur la touche « **TIMER ON** » pour accéder à la fonction et appuyez une ou plusieurs fois sur la touche « **TIMER ON** » jusqu'à définir le retard d'allumage.
 - Orientez la télécommande vers l'appareil ; un bip confirme l'activation de la fonction.
 - L'icône  sur le panneau de commande et l'indication « **Timer On** » sur l'écran de la télécommande s'allument.

- b. Une fois la durée définie écoulée, l'appareil démarre avec les mêmes paramètres (mode, température et vitesse de ventilation) que ceux utilisés avant la mise à l'arrêt.
- c. Vous pouvez définir le temps par incréments de 30 minutes jusqu'à 10 heures et par des pas de 60 minutes de 10 à 24 heures.
- d. En mettant l'appareil en marche ou en définissant le temporisateur sur « **0.0h** » la fonction de mise en marche programmée est annulée.

3.11.b Arrêt programmé

- a. Lorsque l'appareil est en marche, définissez le temps d'arrêt retardé.
 - Sur le panneau de commande : - appuyez sur la touche  et définissez le temps de retard d'arrêt à l'aide des touches + / -.
 - Pour activer la fonction, appuyez sur la touche  ou attendez environ 5 secondes pour que le temps défini sur l'écran cesse de clignoter (sur l'écran s'affiche à nouveau la température ambiante).
L'icône  s'allume.
 - Sur la télécommande : - appuyez sur la touche « **TIMER Off** » pour accéder à la fonction et appuyez une ou plusieurs fois sur la touche « **TIMER Off** » jusqu'à définir le retard d'allumage.
 - Orientez la télécommande vers l'appareil ; un bip confirme l'activation de la fonction.
 - L'icône  sur le panneau de commande et l'indication « **Timer Off** » sur l'écran de la télécommande s'allument.
- b. Une fois la durée définie écoulée, l'appareil s'éteint.
- c. Vous pouvez définir le temps par incréments de 30 minutes jusqu'à 10 heures et par des pas de 60 minutes de 10 à 24 heures.
- d. En mettant l'appareil en marche ou en définissant le temporisateur sur « **0.0h** » la fonction de mise à l'arrêt programmé est annulée.

3.12 AUTRES FONCTIONS

3.12.a Redémarrage automatique

- a. Si l'appareil s'éteint suite à une panne de courant, la restauration de l'alimentation électrique reprend automatiquement selon le paramétrage précédent.

3.12.b Fonction SLEEP

- **Cette fonction ne peut être activée qu'à partir de la télécommande.**
- **Cette fonctionnalité n'est pas disponible en mode déshumidification (DRY) et ventilation uniquement (FAN).**
- a. Avec l'appareil en marche, appuyez sur la touche « **SLEEP** » de la télécommande.
Sur le panneau de commande et sur l'écran de la télécommande s'affiche l'icône .
L'appareil diminuera (en refroidissement) ou augmentera (en chauffage) la température de consigne de 1 ° C (1 ou 2 F) pendant 30 minutes.
- b. Ensuite, l'appareil diminuera (en refroidissement) ou augmentera (en chauffage) la température de consigne de 1 ° C (1 ou 2 F) pendant 30 minutes supplémentaires.

c. Cette température sera maintenue pendant 7 heures avant de revenir à la température initialement sélectionnée.

Une fois ce délai écoulé l'appareil reprendra son fonctionnement tel que programmé à l'origine.

d. Pour interrompre la fonction, appuyer sur la touche « **SLEEP** » de la télécommande ; l'icône s'éteint sur le panneau de commande et sur l'écran de la télécommande.

3.12.c Fonction FOLLOW ME

- Cette fonction ne peut être activée qu'à partir de la télécommande.
- Cette fonctionnalité n'est pas disponible en mode déshumidification (DRY) et ventilation uniquement (FAN).

Dans cette fonction, la télécommande sert de thermostat.

a. Avec l'appareil en marche, appuyez sur la touche « **FOLLOW ME** » de la télécommande.

b. Déplacez la télécommande dans une pièce différente de celle où se trouve l'appareil (distance maximale 7÷8 mètres), en le dirigeant dans la même direction et en veillant à ce qu'aucun obstacle ne se trouve entre eux.

c. Définissez la température souhaitée sur la télécommande ; l'appareil fonctionne jusqu'à ce que la température de la zone dans laquelle la télécommande est positionnée soit définie sur celui-ci.

d. La télécommande envoie un signal à l'appareil. Si la réponse n'arrive pas dans un délai maximum de 7 minutes, la fonction est désactivée.

e. Pour désactiver la fonction, appuyez sur la touche « **FOLLOW ME** » sur la télécommande ou arrêter l'appareil.

3.12.d Définition de l'unité de mesure de la température

Vous pouvez définir l'unité de mesure de la température ambiante et de celle définie en choisissant entre °C (Celsius) ou F (Fahrenheit).

Procéder comme suit :

- **Sur le panneau de commande** appuyez en même temps sur les touches + et - pendant trois secondes environ.

L'unité de mesure souhaitée s'affiche sur l'écran du panneau de commande.

- **Sur la télécommande** maintenez la touche centrale enfoncée **TEMP** pendant trois secondes environ.

L'unité de mesure souhaitée s'affiche sur l'écran de la télécommande.



Veillez changer l'unité de mesure à la fois sur le panneau de commande et sur la télécommande.

3.12.e Orientation du flux d'air

- Cette fonction ne peut être activée qu'à partir de la télécommande.

a. Au démarrage de l'appareil, le volet s'ouvre complètement.

b. En appuyant sur le bouton « **SWING** » de la télécommande le volet commence à osciller automatiquement.

c. Pour arrêter le volet dans une certaine position, appuyez sur la touche « **SWING** ».

Appuyez à nouveau pour redémarrer l'oscillation.

3.12.f Fonction de raccourci

- Cette fonction ne peut être activée qu'à partir de la télécommande.

a. Lorsque l'appareil fonctionne dans l'un des modes décrits, appuyer sur la touche « **SHORT CUT** » sur la télécommande l'appareil se met directement en mode « **AUTO** » avec la température définie à 26°C (79 F).

4 - MAINTENANCE ET NETTOYAGE



Avant de procéder à des opérations d'entretien et de nettoyage, veillez à toujours débrancher le câble d'alimentation de la prise système.



Ne touchez pas les parties métalliques de l'appareil lorsque vous retirez le filtre.

Risque de se blesser avec des bords métalliques tranchants.

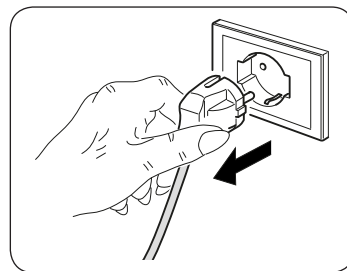

N'utilisez pas d'eau pour nettoyer les parties internes du climatiseur.

L'exposition à l'eau peut abîmer l'isolation, et risque de causer des électrochocs.

4.1 - NETTOYAGE

4.1.a - Nettoyage de l'appareil et de la télécommande

- Utiliser un chiffon sec pour nettoyer l'appareil et la télécommande.
- Il est possible d'utiliser un chiffon humidifié à l'eau froide pour nettoyer l'appareil s'il est très sale.



N'utilisez pas de chiffon traité chimiquement ou antistatique pour nettoyer l'appareil.



N'utilisez pas d'essence, de solvant, de pâte à polir ou de solvants similaires.

Ces produits peuvent entraîner la rupture ou la déformation de la surface en plastique.

4.1.b - Entretien et nettoyage des filtres à air

Pour garantir une filtration efficace de l'air intérieur ainsi qu'un bon fonctionnement de votre climatiseur, il est indispensable de nettoyer périodiquement les filtres d'air.

Le filtre à air encrassé réduit la capacité de refroidissement de l'appareil.

Il convient donc de procéder à son nettoyage toutes les deux semaines.

- Arrêtez le climatiseur et débranchez l'alimentation électrique.
- Enlever le filtre du système de climatisation de la façon (fig.20).
- Laver le filtre avec un jet d'eau dirigé dans le sens contraire à celui d'accumulation de la poussière. En cas de saletés particulièrement difficiles à éliminer (telle que la graisse ou toute autre incrustation), il est nécessaire de plonger préalablement le filtre dans une solution d'eau et de produit détersif neutre.
- Avant de remettre le filtre, le secouer pour éliminer l'eau accumulée durant le nettoyage (fig.21).

4.1.c - Conseils pour l'économie d'énergie

Voici quelques conseils simples pour réduire la consommation :

- Gardez toujours et constamment les filtres propres (voir chapitre entretien et nettoyage).
- Gardez les portes et les fenêtres des pièces à climatiser fermées.
- Évitez que les rayons du soleil pénètrent librement dans l'environnement (nous vous recommandons d'utiliser des rideaux ou des stores ou de fermer les volets).
- N'obstruez jamais la voie du flux d'air (en entrée et en sortie) de l'appareil ; ceci, en plus d'obtenir un rendement non optimal du système, affecte également son bon fonctionnement et la possibilité de défaillances irréparables de ce dernier.

4.2 - ENTRETIEN

Si vous prévoyez de ne pas utiliser l'équipement pendant longtemps, procédez comme suit :

- Arrêtez le climatiseur et débranchez l'alimentation électrique.
- Nettoyez le filtre de l'air.
- Videz complètement l'eau de condensation.
- Retirez les piles de la télécommande.

Contrôles avant de remettre le climatiseur en service :

- Après une longue période d'inactivité du climatiseur, nettoyez les filtres.
- Vérifiez que la sortie ou l'entrée d'air n'est pas bloquée (en particulier après une longue période d'inactivité du climatiseur).

4.2.a - Évacuation des condensats

Dans ce cas :

- Débranchez la fiche de la prise.
- Déplacez soigneusement l'appareil dans un endroit approprié pour l'évacuation de l'eau.
- Retirez le bouchon de vidange (26) (Fig.22).

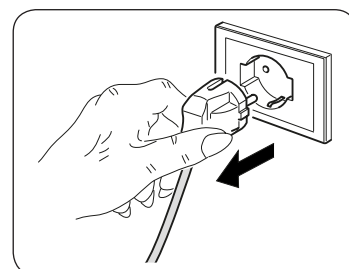

Assurez-vous que le bouchon de vidange (26) est correctement vissé afin d'éviter les fuites d'eau.

- Permettez à toute l'eau de s'échapper.
- Visser le bouchon de vidange (26) (Fig.23).
- Insérer la fiche dans la prise de courant et remettre la machine en marche.

5 - DONNÉES TECHNIQUES

Pour les données techniques, veuillez consulter la plaque signalétique appliquée au produit.

La carte électronique (PCB) de l'unité a été conçue avec un fusible qui fournit une protection contre la surintensité. Les spécifications du fusible sont imprimées sur la carte électronique, par exemple : T 3.15A/250V, etc.

| | |
|---|--------------------|
| • Dimensions (L x H x P) | 693 x 665 x 276 mm |
| • Limites de température de fonctionnement en refroidissement | 18° - 32° |
| • Limites de température de fonctionnement en chauffage | 16° - 27° |
| • Limites de température de fonctionnement en déshumidification | 18° - 32° |
| • Gaz réfrigérant | R410 |

6 - DÉPANNAGE

| Dysfonctionnement | Cause | Que doit-on faire ? |
|--|---|---|
| L'appareil ne fonctionne pas. | Panne de courant | Attendez que le courant soit rétabli. |
| | L'unité s'est débranchée du courant. | Assurez-vous que la fiche est enfichée dans la prise murale. |
| L'appareil ne s'allume pas. | Accumulation excessive d'eau à l'intérieur du climatiseur. | Vidanger l'eau contenue dans le climatiseur en enlevant le bouchon (28). Si cette alarme se déclenche trop souvent, appeler le Service après-vente. |
| | Le timer est enclenché. | Débrancher le timer. |
| L'appareil ne fonctionne que pendant une courte période. | La température programmée est trop proche de la température ambiante. | Abaisser la température programmée. |
| | Il y a des obstacles sur l'aspiration de l'air externe. | Oter les obstacles. Appeler le S.A.V. |
| L'appareil ne refroidit pas bien. | Les filtres à air sont colmatés par de la poussière, des peluches ou des poils d'animaux. | Éteignez l'appareil et nettoyez les filtres selon les instructions. |
| | La définition de la température est trop élevée. | Réduisez la température définie. |
| | Les fenêtres et les portes de la pièce sont ouvertes. | Assurez-vous que toutes les fenêtres et les portes sont fermées. |
| | La surface de la pièce est trop grande. | Recontrôlez la zone de refroidissement. |
| | Il y a des sources de chaleur dans la pièce. | Retirez les sources de chaleur, si possible. |
| L'appareil est bruyant et vibre excessivement. | La surface de support de l'appareil n'est pas nivelée. | Placez l'appareil sur une surface plane et stable. |
| | Les filtres à air sont colmatés par de la poussière, des peluches ou des poils d'animaux. | Éteignez l'appareil et nettoyez les filtres selon les instructions. |
| L'appareil émet un son anormal. | Ce son est causé par le flux de réfrigérant dans l'unité. | C'est bien normal. |
| De l'eau sort du climatiseur lors de son déplacement. | Le climatiseur est incliné ou couché. | Avant tout déplacement, vidangez l'eau |
| En mode refroidissement, nocturne ou automatique, la vitesse minimale n'est pas sélectionnable. | La température ambiante est trop basse | Le comportement du climatiseur est normal. |
|  Si le problème persiste, contactez le centre d'assistance le plus proche. Donnez des informations détaillées sur la défaillance et sur le modèle de l'équipement. | | |

ALLGEMEINES INHALTSVERZEICHNIS

| | |
|--|----------|
| 0 - HINWEISE | 3 |
| 0.1 - ALLGEMEINE HINWEISE..... | 3 |
| 0.2 - BILDSYMBOLS..... | 3 |
| 0.2.1 - Bildsymbole | 3 |
| 0.3 - ALLGEMEINE HINWEISE..... | 5 |
| 0.4 - BESTIMMUNGS-GEMÄSSE VERWENDUNG | 9 |
| 0.5 - GEFAHRENBEREICHE | 9 |
| 0.6 - HINWEISE ZUM KÜHLGAS R290 | 10 |

| | |
|---|-----------|
| 1 -BESCHREIBUNG DES GERÄTS | 10 |
| 1.1 - AUFSTELLUNG DER BEILIEGENDEN KOMPONENTEN..... | 10 |
| 1.2 - BEZEICHNUNG DER WICHTIGSTEN BAUTEILE | 10 |

DEM INSTALLTEUR VORBEHALTENE INFORMATIONEN

| | |
|--|-----------|
| 2 - INSTALLATION | 11 |
| 2.1 - TRANSPORT DER KLIMAAANLAGE | 11 |
| 2.2 - HINWEISE..... | 11 |
| 2.3 - INSTALLATION | 11 |
| 2.4 - DURCHFÜHRUNG DER BOHRUNGEN | 12 |
| 2.5 - MONTAGE DER LUFTLEITKANÄLE UND AUSSENROSTE | 12 |
| 2.6 - STROMANSCHLUSS | 13 |
| 2.7 - DAS GERÄT IN DEN BÜGEL EINFÜHREN | 13 |
| 2.8 - ENTWÄSSERUNG..... | 13 |

ABSCHNITT FÜR DEN TECHNIKER UND BENUTZER

| | |
|--|-----------|
| 3 - GEBRAUCH DES GERÄTS | 14 |
| 3.1 - SYMBOLE UND TASTEN AM BEDIENFELD | 14 |
| 3.2 - TASTEN DER FERNSTEUERUNG | 15 |
| 3.3 - BENUTZUNG DER FERNBEDIENUNG | 16 |
| 3.3.a - Die Fernbedienung wird ohne Batterien geliefert..... | 16 |
| 3.3.b - Austausch der Batterien..... | 16 |
| 3.3.c - Position der Fernbedienung | 17 |
| 3.4 - BEDIENUNG DES GERÄTS..... | 17 |
| 3.4.a - Vorbereitende Maßnahmen..... | 17 |
| 3.4.b - Das Gerät an-/ausschalten | 17 |
| 3.5 - BETRIEBSART AUTO (Automatisch)..... | 18 |
| 3.6 - BETRIEBSART KÜHLEN (COOL) | 18 |
| 3.7 - BETRIEBSART TURBO-KÜHLUNG | 18 |
| 3.8 - BETRIEBSART ENTFEUCHTEN (DRY)..... | 18 |
| 3.9 - BETRIEBSART BELÜFTEN (FAN) | 19 |

| | | |
|------------|---|-----------|
| 3.10 - | BETRIEBSART HEIZEN (HEAT)..... | 19 |
| 3.11 - | BETRIEBSART TIMER | 19 |
| 3.11.a- | Programmiertes Anschalten | 19 |
| 3.11.b- | Programmiertes Ausschalten..... | 20 |
| 3.12 - | WEITERE FUNKTIONEN..... | 20 |
| 3.12.a- | Auto-Restart | 20 |
| 3.12.b- | Funktion SLEEP | 20 |
| 3.12.c- | Funktion FOLLOW ME | 21 |
| 3.12.d- | Einstellung der Maßeinheit der Temperatur | 21 |
| 3.12.e- | Ausrichtung des Luftstroms..... | 21 |
| 3.12.f- | Funktion Short Cut | 21 |
| 4 - | WARTUNG UND REINIGUNG..... | 22 |
| 4.1 - | REINIGUNG | 22 |
| 4.1.a - | Das Gerät und die Fernbedienung reinigen | 22 |
| 4.1.b - | Wartung und Reinigung der Luftfilter..... | 22 |
| 4.1.c - | Tipps zum energiesparen | 23 |
| 4.2 - | WARTUNG | 23 |
| 4.2.a - | Abfluss von Kondenswasser | 23 |
| 5 - | TECHNISCHE DATEN | 23 |
| 6 - | STÖRUNGEN UND MÖGLICHE ABHILFEN..... | 24 |



ENTSORGUNG

Dieses Symbol auf dem Produkt oder seiner Verpackung weist darauf hin, dass dieses Produkt nicht als normaler Haushaltsabfall zu behandeln ist, sondern an einem Sammelpunkt für das Recycling von elektrischen und elektronischen Geräten abgegeben werden muss.

Durch Ihren Beitrag zum korrekten Entsorgen dieses Produktes schützen Sie die Umwelt und die Gesundheit Ihrer Mitmenschen. Umwelt und Gesundheit werden durch falsches Entsorgen gefährdet.

Weitere Informationen über das Recycling dieses Produktes erhalten Sie von Ihrem Rathaus, Ihrer Müllabfuhr oder dem Geschäft, in dem Sie das Produkt gekauft haben. Diese Vorschrift ist nur gültig für Mitgliedstaaten der EU.

ILLUSTRATIONEN

Die Illustrationen sind auf den Anfangsseiten des Handbuchs zusammengefasst



ALLGEMEINES INHALTSVERZEICHNIS

Das allgemeine Inhaltsverzeichnis des Handbuchs finden Sie auf Seite "DE-1"



0 - HINWEISE

0.1 - ALLGEMEINE HINWEISE

Wir möchten uns zunächst dafür bedanken, dass Sie sich für ein Gerät unserer Herstellung entschieden haben.

0.2 - BILDSYMBOLE

Die im folgenden Kapitel aufgeführten Bildsymbole liefern schnell und eindeutig Informationen zum korrekten und sicheren Gebrauch des Gerätes.

0.2.1 - Bildsymbole



Kundendienst

Kennzeichnet Situationen, in denen der interne KUNDENDIENST der Firma zu benachrichtigen ist: **KUNDENDIENST**



Inhaltsverzeichnis

Die Paragraphen, denen dieses Symbol vorausgeht, enthalten sehr wichtige Informationen und Vorschriften, insbesondere bezüglich der Sicherheit.

Die Nichtbeachtung dieser Informationen und Vorschriften kann dazu führen, dass:

- die Unversehrtheit des Personals an den Geräten gefährdet ist
- die vertragliche Garantie verfällt
- die Herstellerfirma jede Verantwortung ablehnt.



Erhobene Hand

Kennzeichnet Handlungen, die absolut verboten sind.



GEFAHR

Weist darauf hin, dass das Gerät brennbares Kältemittel verwendet. Falls das Kältemittel austritt und mit einer Zündquelle in Berührung kommt, besteht Brandgefahr.



GEFÄHRLICHE ELEKTRISCHE SPANNUNG

Zeigt dem betreffenden Personal an, dass bei der beschriebenen Tätigkeit die Gefahr eines elektrischen Schlags besteht, wenn diese nicht unter Beachtung der Sicherheitsvorschriften durchgeführt wird.



ALLGEMEINE GEFAHR

Weist das betroffene Personal darauf hin, dass der beschriebene Vorgang das Risiko für körperliche Schäden (Verletzungsgefahr) birgt, wenn er entgegen der Sicherheitsvorschriften ausgeführt wird.



GEFAHR DURCH STARKE HITZE

Weist das betroffene Personal darauf hin, dass der beschriebene Vorgang das Risiko für Verbrennungen an heißen Komponenten birgt, wenn er entgegen der Sicherheitsvorschriften ausgeführt wird.



NICHT BEDECKEN

Weist das betroffene Personal darauf hin, dass es verboten ist, das Gerät wegen Überhitzungsgefahr zu bedecken.



ACHTUNG

- Weist darauf hin, dass dieses Dokument vor der Installation und/oder vor dem Gebrauch des Geräts aufmerksam gelesen werden muss.
- Zeigt an, dass das Assistenzpersonal beim Umgang des Geräts auf die Anweisungen im Installationshandbuch zu achten hat.



ACHTUNG

- Weist auf mögliche Zusatzinformationen in den beiliegenden Handbüchern hin.
- Zeigt an, dass im Gebrauchs- oder Installationshandbuch weiterer Informationen verfügbar sind.



ACHTUNG

Zeigt an, dass das Assistenzpersonal beim Umgang des Geräts auf die Anweisungen im Installationshandbuch zu achten hat.

0.3 - ALLGEMEINE HINWEISE

BEIM UMGANG MIT ELEKTROGERÄTEN MÜSSEN STETS GEWISSE GRUNDLEGENDESICHERHEITSMASSNAHMENBEACHTETWERDEN,UM DIE GEFAHR VON BRAND, STROMSCHLÄGEN UND VERLETZUNGEN ZU REDUZIEREN, DARUNTER:



Um eventuelle Schäden am Kompressor vorzubeugen, ist jede Inbetriebnahme in Bezug auf den letzten Stopp um 3 Minuten verzögert.



1. Laut Gesetz ist dies ein vertrauliches Dokument, daher gilt das Verbot der Vervielfältigung oder Übermittlung an Dritte ohne ausdrückliche Genehmigung der Firma OLIMPIA SPLENDID.

An den Geräten können technische Neuerungen vorgenommen werden, d.h. Einzelteile können u.U. anders aussehen als auf den Abbildungen, was jedoch die Gültigkeit der Anweisungen in diesem Benutzerhandbuch in keiner Weise beeinträchtigt.



2. Bevor Sie mit einer Tätigkeit beginnen (Installation, Instandhaltung, Gebrauch), lesen Sie aufmerksam das vorliegende Benutzerhandbuch und halten Sie sich strengstens an die in den einzelnen Kapiteln dargelegten Anweisungen.



3. Bewahren Sie das Handbuch sorgfältig auf, damit Sie es bei Bedarf stets zur Hand haben.

4. Überprüfen Sie das Gerät nach dem Auspacken auf einwandfreien Zustand. Die Verpackungsrückstände nie in Reichweite von Kindern lassen, da sie für diese eine Gefahrenquelle darstellen.

5. DIE HERSTELLERFIRMA ÜBERNIMMT KEINERLEI VERANTWORTUNG FÜR SCHÄDEN AN PERSONEN ODER SACHEN, DIE DURCH NICHTBEACHTUNG DER IM VORLIEGENDEN BENUTZERHANDBUCH ENTHALTENEN SICHERHEITSVORSCHRIFTEN ENTSTEHEN.

6. Die Herstellerfirma behält sich das Recht vor, an ihren Modellen jederzeit Veränderungen vorzunehmen, wobei die wesentlichen im vorliegenden Benutzerhandbuch beschriebenen Geräteeigenschaften unverändert bleiben.



7. Installationen die nicht entsprechend den im vorliegenden Handbuch enthaltenen Anweisungen sowie der Einsatz unter Nichtbeachtung der vorgeschriebenen Temperaturgrenzen, geben keinerlei Anspruch auf Garantie.

8. Installationen die nicht entsprechend den im vorliegenden Handbuch enthaltenen Anweisungen sowie der Einsatz unter Nichtbeachtung der vorgeschriebenen Temperaturgrenzen, geben keinerlei Anspruch auf Garantie.

9. Die gewöhnliche Instandhaltung der Filter und die allgemeine äußerliche Reinigung können auch durch den Benutzer durchgeführt werden, da sie keine schwierigen oder gefährlichen Tätigkeiten erfordern.

10. Bei der Montage oder bei anderen Wartungen, die in diesem Handbuch und auf den Etiketten im oder am Gerät angegebenen Vorsichtsmaßnahmen beachten sowie jene, die an den gesunden Menschenverstand appellieren und die durch die geltenden Sicherheitsvorschriften des Installationsortes vorgeschrieben sind.



11. Bei der Auswechslung von Einzelteilen bitte ausschließlich original OLIMPIA SPLENDID-Ersatzteile verwenden.



12. Bei längerem Nichtgebrauch des Geräts oder wenn sich im klimatisierten Raum niemand aufhält wird es zur Vermeidung etwaiger Unfälle empfohlen, die Stromversorgung zu trennen.



13. Zur Reinigung des Geräts weder flüssige oder korrosive Reiniger verwenden; kein Wasser oder andere Flüssigkeiten auf das Gerät spritzen, da diese die Kunststoffkomponenten beschädigen oder gar Stromschläge verursachen können.



14. Das Geräteinnere und die Fernbedienung nicht vor Nässe schützen. Es können Kurzschlüsse oder Brände entstehen.



15. Bei Funktionsstörungen (z.B.: ungewöhnliche Geräusche, unangenehmer Geruch, Rauch, ungewöhnliche Überhitzung, elektrische Dispersion, usw.) muss das Gerät umgehend ausgeschaltet und die Stromversorgung getrennt werden.

Etwaige Reparaturen dürfen ausschließlich von den Vertrags-Servicezentren und unter Verwendung von Originalersatzteilen aus-geführt werden. Bei Zuwiderhandeln ist die Betriebssicherheit des Gerätes gefährdet.

16. Lassen Sie das Klimagerät nicht für längere Zeit in Betrieb, wenn die Feuchtigkeit sehr hoch ist oder die Fenster geöffnet sind. Die Feuchtigkeit könnte kondensieren und Einrichtungsgegenstände nassen oder beschädigen.



17. Den Versorgungsstecker nicht während des Betriebs trennen. Brand- oder Stromschlaggefahr.

18. Keine schweren oder heißen Gegenstände auf das Gerät legen.

19. Bevor das Gerät an die Stromversorgung angeschlossen wird, sicherstellen, dass die Angaben auf dem Typenschild mit denen des Stromnetzes übereinstimmen. Die Steckdose muss geerdet sein. Das Typenschild befindet sich auf einer Seite des Geräts.

20. Installieren Sie das Gerät nach den Anweisungen des Herstellers. Eine fehlerhafte Installation kann Schäden an Personen, Tieren oder Gegenständen verursachen, für die der Hersteller nicht haftbar gemacht werden kann.

21. Inkompatibilität zwischen der Steckdose und dem Gerätestecker lassen Sie die Steckdose von qualifiziertem Fachpersonal durch eine passende ersetzen. Dabei ist sicherzustellen, dass der Querschnitt der Steckdosenkabel geeignet für die vom Gerät aufgenommene Leistung ist. Sollte sich ihre Verwendung als unverzichtbar erweisen, müssen sie in Übereinstimmung stehen mit den

- geltenden Sicherheitsvorschriften, und ihre Stromaufnahme (Ampere) darf nicht geringer als die maximale Stromaufnahme des Geräts sein.
22. Dieses Gerät ist nicht dazu bestimmt, mit einem externen Timer oder einem anderen Fernbedienungssystem als dem im Lieferumfang betrieben zu werden.
 23. Das Gerät darf ausschließlich in senkrechter Stellung betrieben werden.
 24. Die Lufteinlass- und Luftauslassgitter keinesfalls auf irgendeine Art bedecken.
 25. In die Lufteinlass- und Luftauslassgitter keine Fremdgegenstände einführen, da die Gefahr eines Stromschlags, eines Brands oder einer Beschädigung des Geräts besteht.
 26. Das Gerät nicht:
 - mit nassen oder feuchten Händen;
 - oder barfuß benutzen.
 27. Ziehen Sie nicht am Stromkabel oder am Gerät selbst, um den Stecker aus der Steckdose zu ziehen.
 28. Verwenden Sie dieses Produkt nicht unter direktem Sonnenlicht oder in der Nähe von Wärmequellen wie einem Ofen, Heizkörper oder (Abb.3).
 29. Das Gerät nicht in der Nähe von Gasgeräten benutzen (Abb.3).
 30. Das Gerät immer auf eine stabile, ebene, nivellierte Fläche stellen.
 31. An den Seiten und hinter dem Gerät mindestens 30 cm und über dem Gerät mindestens 30 cm frei lassen (Abb.1).
 32. Das Gerät nicht in der Nähe einer Stromsteckdose aufstellen (Abb.4).
 33. Die Steckdose muss leicht zugänglich sein, damit sich der Stecker im Notfall leicht ziehen lässt.
 34. Berühren Sie den Stecker nicht mit feuchten Händen.
 35. Biegen, verdrehen, oder ziehen Sie das Versorgungskabel nicht zu stark und beschädigen Sie dieses nicht.
 36. Das Kabel darf nicht unter Teppichen, Decken oder Führungen abgewickelt werden. Beachten Sie, dass niemand über das ausgelegte Kabel stolpern kann.
 37. Trennen Sie das Kabel, wenn die Einheit für längere Zeit außer Betrieb ist oder sich niemand im Haus befindet.
 38. Das Gerät nicht in besonders feuchten Räumen (Badezimmer, Küche usw.) benutzen.
 39. Das Gerät nicht im Freien oder auf nassen Flächen benutzen. Vermeiden, dass Flüssigkeiten auf das Gerät gelangen. Das Gerät nicht in der Nähe von Wasch-/Spülbecken oder Wasserhähnen benutzen.

40. Das Gerät nicht in Wasser oder andere Flüssigkeiten tauchen.
41. Das Gerät mit einem feuchten Tuch reinigen, keine Scheuermittel oder Scheuerschwämme verwenden. Zur Reinigung der Filter siehe entsprechenden Abschnitt.
42. Die häufigste Ursache von Überhitzung ist die Ablagerung von Staub oder Flusen im Gerät. Diese Ablagerungen regelmäßig entfernen, dazu den Gerätestecker aus der Steckdose ziehen und die Gitter absaugen.
43. Das Gerät nicht in Räumen mit erheblichen Temperaturschwankungen benutzen, da sich in seinem Innern Kondenswasser bilden könnte.
44. Das Gerät mindestens 2 Meter von anderen elektronischen Geräten (TV, Radio, Computer, DVD-Player usw.) entfernt aufstellen, um Störungen zu vermeiden (Abb.2).
45. Das Gerät nicht benutzen, wenn im Raum vor kurzem ein Insektizid gesprüht wurde oder Räucherstäbchen angezündet oder Chemikaliendämpfe oder ölige Rückstände vorhanden sind.
46. Das Gerät nicht ohne die richtig platzierten Filter benutzen.
47. Der Ausbau, die Reparatur oder die Umstellung durch eine unbefugte Person könnte schwere Schäden herbeiführen und bewirkt den Verfall der Herstellergarantie.
48. Das Gerät nicht benutzen, falls ein Defekt oder eine Betriebsstörung vorliegt, wenn Kabel oder Stecker beschädigt sind oder wenn es fallen gelassen oder auf irgendeine Weise beschädigt wurde. Das Gerät ausschalten, den Stecker aus der Netzsteckdose ziehen und es von Fachpersonal kontrollieren lassen.
49. Das Gerät weder zerlegen, noch abändern.
50. Es ist äußerst gefährlich, das Gerät selbst zu reparieren.
51. Bei der Entsorgung des Gerätes das Netzkabel durchschneiden und alle Teile entfernen, mit denen Kinder spielen und sich dabei verletzen können.
52. Beim Abtauvorgang und bei der Reinigung des Geräts, nur die vom Hersteller empfohlenen Mittel verwenden.
53. Der Apparat ist mit einem Thermoschutz ausgestattet, der die Platine bei Überhitzung schützt. Falls dieser Schutz einschreitet, den Stecker aus der Steckdose ziehen und warten, bis das Gerät vollkommen abgekühlt ist (mindestens 20 - 30 Minuten); dann den Stecker wieder in die Steckdose stecken und das Gerät neu starten. Falls das Gerät nicht wieder startet, den Stecker aus der Steckdose ziehen und sich mit dem Kundendienst in Verbindung setzen.

0.4 - BESTIMMUNGS-GEMÄSSE VERWENDUNG

- Das Klimagerät darf ausschließlich dazu verwendet werden, um warme* oder kalte Luft zu spenden oder die Luft zu entfeuchten (je nach Wahl) und ausschließlich mit dem Ziel, die Raumtemperatur angenehmer zu gestalten.
- Dieses Gerät ist nur für den Hausgebrauch oder ähnliche Zwecke bestimmt.
- Der unsachgemäße Gebrauch des Geräts enthebt OLIMPIA SPLENDID von jeglicher Haftung für Schäden an Personen, Gegenständen und Tieren.

0.5 - GEFAHRENBEREICHE

- Die Klimageräte dürfen nicht in Räumen mit brennbaren, explosionsgefährdeten Gasen installiert werden, in sehr feuchten Räumen (Waschküche, Gewächshaus, usw.) oder in Räumen, in denen weitere Maschine eine große Hitzequelle darstellen. Auch nicht in der Nähe von Salz- oder Schwefelwasserquellen.



- In der Nähe des Klimageräts ist der Gebrauch von Gas, Benzin oder anderen brennbaren Flüssigkeiten **VERBOTEN**.
- Nur die mitgelieferten Bauteile verwenden (siehe Abschnitt 1.1). Die Verwendung von nicht standardmäßigen Teilen kann zu Wasserverlust, Stromschlägen, Brand, Verletzungen oder Schäden an Gegenständen führen.



Das Gerät darf ausschließlich gemäß den Anweisungen in diesem Handbuch gebraucht werden. Jeder anderweitige Gebrauch kann zu schweren Unfällen führen.

DER HERSTELLER ÜBERNIMMT KEINE HAFTUNG FÜR PERSONEN- ODER SACHSCHÄDEN, DIE DURCH NICHTBEACHTUNG DER IN DIESER ANLEITUNG ENTHALTENEN VORSCHRIFTEN ENTSTEHEN.

* Nur beim Modell mit Wärmepumpe

1 - BESCHREIBUNG DES GERÄTS

1.1 - AUFSTELLUNG DER BEILIEGENDEN KOMPONENTEN (Abb.5)

Das Gerät ist einzeln in einem Karton verpackt.

Die Verpackung kann von zwei Personen von Hand transportiert oder auf einen Hubwagen geladen werden.



Die Verpackung einzeln lagern - nicht stapeln.

- | | |
|--|--|
| 1. Bügel zur Verankerung in der Wand | 6. Innenflansch (2 Stk.) |
| 2. Fernbedienung | 7. Rohrhalschalen für Wandschläuche (2 Stk.) |
| 2a. Batterien für die Fernbedienung Anzahl 2 - Typ AAA, 1,5V | 8. Satz Schrauben und Dübel |
| 3. Instandhaltungs- und Garantie-Handbücher | 9. Kondensablassschlauch |
| 4. Papierschablone zur Durchführung der Bohrungen | 10. Sockel (2 Stk.) |
| 5. Außengitter für die Ansaugung und den Ausblas der Luft einschließlich Ketten und Kit für die Installation der Gitter (2 Stk.) | 11. Dichtung (2 Stk.) |
| | 12. Distanzstück |

1.2 - BEZEICHNUNG DER WICHTIGSTEN BAUTEILE (Abb. A)

- | | |
|--------------------------------|---------------------------------|
| 21. Bedienfeld | 26. Deckel Kondenswasserabfluss |
| 22. Luftauslassgitter | 27. Lufteinlassgitter |
| 23. Fernbedienungshalterung | 28. Luftauslassgitter |
| 24. Empfänger IR-Fernbedienung | 29. Lufteinlassgitter |
| 25. Herausnehmbarer Luftfilter | 30. Standfüße |

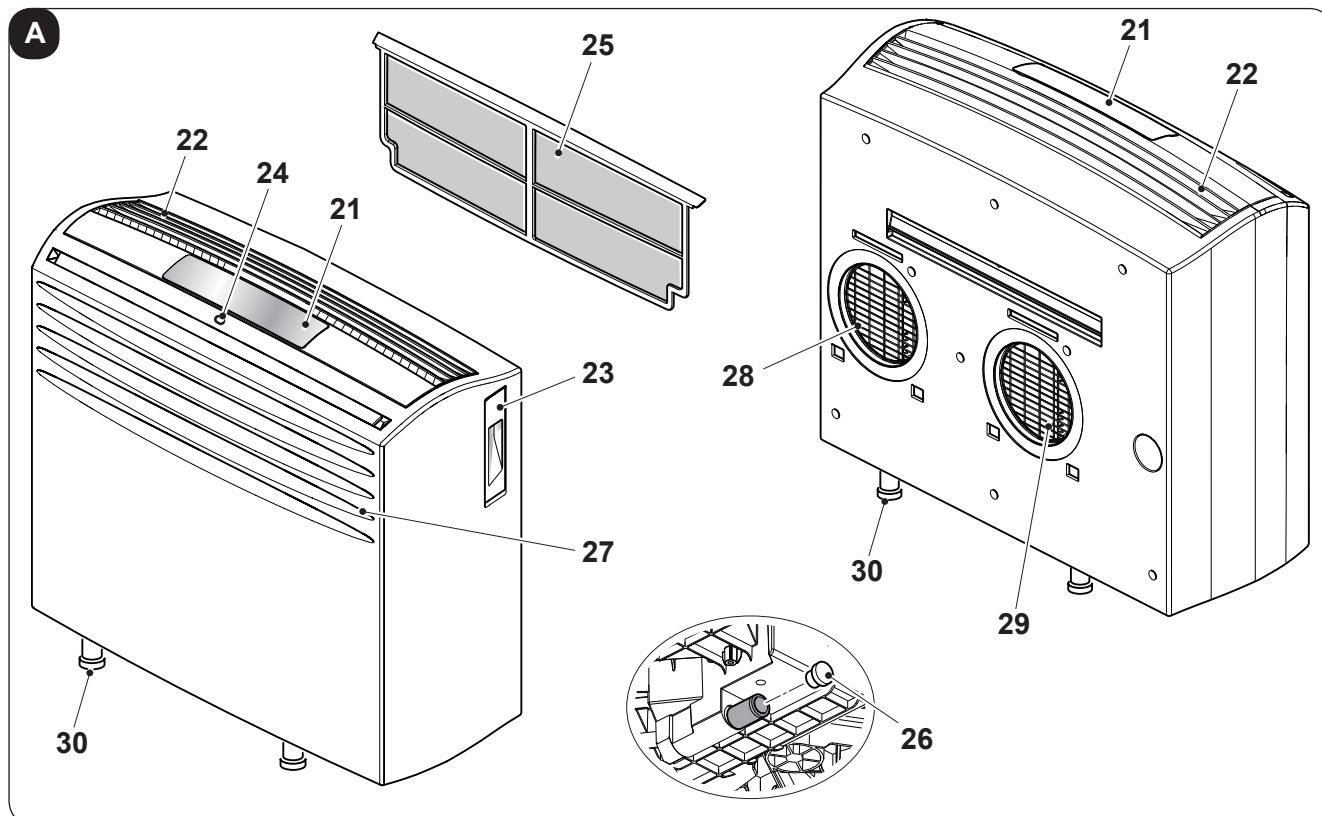

2 - INSTALLATION

2.1 - TRANSPORT DER KLIMAAANLAGE

- Das Gerät muss in senkrechter Position bewegt und gehandhabt werden.

Wird sie in liegender Stellung transportiert, muß vor dem ersten Einschalten mindestens eine Stunde abgewartet werden.

- Bevor das Gerät bewegt oder transportiert wird, das Kondenswasser vollständig ablassen. Dazu so vorgehen, wie in Abschnitt 4.2 beschrieben.



HINWEIS

Transport des Klimagerätes auf empfindlichen Fußböden (z.B. Holzfußböden.):

- *Das Kondenswasser vollständig ablassen.*
 - *Handeln Sie mit besonderer Vorsicht bei der Versetzung des Klimageräts, da die Räder den Fußboden zeichnen könnten. Obwohl die Räder aus steifen Material und drehbar sind, können sie durch den Gebrauch beschädigt werden oder verschmutzt sein.*
- Es wird empfohlen zu überprüfen, dass die Räder sauber sind und sich frei bewegen können.*

2.2 - HINWEISE



Werden die nachfolgenden Punkte nicht beachtet, kann das Gerät Schaden nehmen.

- Das Klimagerät am Boden auf ebenen und stabilen Oberflächen aufstellen.
- Das Klimagerät nur an geerdete Steckdosen anschließen.
- Sicherstellen, dass Gardinen oder andere Gegenstände nicht die Luftansaugfilter verstopfen.
- Sicherstellen, dass ein Abstand von mindestens 30 cm (Abb. 1) zwischen dem Klimagerät und den umliegenden Gegenständen vorhanden ist.
- Das Gerät muss immer so benutzt werden, dass die Luftzufuhr und -abfuhr nicht behindert werden
- Die Klimaanlage darf nicht in Waschräumen installiert werden.
- Die Klimaanlage darf nur in trockenen Räumen installiert werden.
- Die Klimaanlage darf nicht in Gegenwart von gefährlichen Materialien, Dämpfen oder Flüssigkeiten in Betrieb genommen werden.
- Die Luftfilter mindestens einmal pro Woche reinigen.

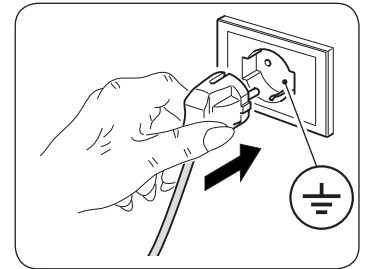

2.3 - INSTALLATION

Die Klimaanlage muß in einem geeigneten Raum installiert werden.

Es wird empfohlen, die Sonneneinstrahlung durch Rollläden, Gardinen, Jalousien zu reduzieren und Fenster sowie Türen geschlossen zu halten.

2.4 - DURCHFÜHRUNG DER BOHRUNGEN

Die Bohrungen sind mit einem geeigneten Bohrer durchzuführen, durch den die Arbeit erleichtert und ein übermäßig störender Lärm verhindert wird oder zu große Beschädigungen an der Wand vermieden werden. Die besten Ergebnisse für die Erstellung von Bohrlöchern mit großem Durchmesser erzielt man mit speziellen Betonbohrern, die ein erhöhtes Drehmoment und eine einstellbare Drehzahl, je nach durchzuführendem Lochdurchmesser, aufweisen.

Zur Vermeidung einer übermäßigen Bildung von Staub und Bohrgut kann der Bohrkopf mit einer Absaugvorrichtung versehen werden, die an einen Staubsauger angeschlossen werden kann. Ihr Installateur nennt Ihnen gerne Fachfirmen, die Kernbohrungen durchführen.

2.5 - MONTAGE DER LUFTLEITKANÄLE UND AUSSENROSTE

- Nach der Vornahme der Bohrungen (mittels Kernbohrgerät), in diese die mit der Klimaanlage gelieferte Kunststoffolie (7) einlegen (Abb. 7).

 **Die Bögen müssen 65 mm kürzer als die Wand sein.**

- Stecken Sie die Kunststoffolie (7) zusammen und führen Sie sie in die Öffnung. Achten Sie dabei auf die Nahtstelle, **welche stets nach oben gerichtet sein muss** (Abb.8). Die Rohre (7) können mit einer Säge abgelängt werden (Abb. 8).

Die Außenluftgitter sind wie folgt beschrieben zu positionieren:

- a. Überprüfen, dass das Blatt (7) einwandfrei in die Öffnung eingeführt wurde.
- b. Befestigen Sie die beiden Flansche (6) unter Verwendung zweier Dübel von 6 mm Durchmesser mit den beiden Befestigungsbohrungen in horizontaler Richtung (Abb. 9-10-11).
- c. Die kleine mit langem Schaft versehene Öse der Feder auf den Stift des Stöpsels schieben (bei beiden Komponenten) (Abb.14).
- d. Die zwei (mit Feder versehenen) Endstücke durch die Vorderseite des Außenluftgitters hindurch in die dafür vorgesehenen Aussparungen einführen, einrasten lassen (Abb.15) und die zwei Ketten in die große Öse der Feder einhängen..
- e. Mit einer Hand die zwei am Außenluftgitter befestigten Ketten umfassen;
- f. Mit der freien Hand die Außenroste an der Knicklinie umbiegen und dabei die Finger zwischen die einzelnen Rippen einführen (Abb.16).
- g. Den Arm in das Rohr einführen, bis sich das Außenluftgitter vollkommen im Freien befindet.
- h. Das Gitter erneut öffnen, wobei darauf zu achten ist, dass die Finger nicht aus den Rippen gezogen werden.
- i. Das Gitter so drehen, dass die Rippen horizontal ausgerichtet und nach unten geneigt sind.
- l. Spannen Sie die Feder durch Ziehen der Kette an und hängen Sie den Ring der Kette am Zapfen des inneren Rohrdurchgangsflansches ein (Abb. 17).
- m. Schneiden Sie die überschüssigen Kettenglieder mit einer Schneidzange ab.



Es dürfen nur die mitgelieferten Roste beziehungsweise Roste (5), welche dieselben Eigenschaften gewährleisten, verwendet werden.

2.6 - STROMANSCHLUSS

Das Gerät kommt mit einem Netzkabel mit Stecker.
Bevor Sie die Klimaanlage anschließen, stellen Sie sicher, dass:

- Die Werte der Spannung und Frequenz mit den Spezifikationen für den Maschinendaten entsprechen.
- Die Stromleitung mit einer leistungsfähigen Erdverbindung ausgestattet und richtig für die maximale Absorption der Klimaanlage dimensioniert ist.
- Das Stromversorgung des Gerätes muss eine geeignete Pol-Trennvorrichtung in Übereinstimmung mit den nationalen Installationsvorschriften erweisen.
- Das Gerät ausschließlich über eine Steckdose mit Strom versorgt wird, die kompatibel mit dem mitgelieferten Stecker ist.

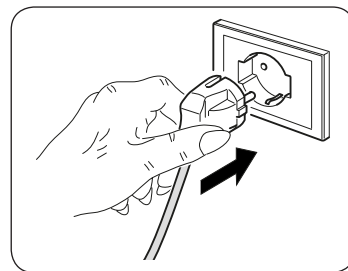

HINWEIS

Jeder Ersatz des Netzkabels muss durch den Technischen Dienst Olimpia Splendid, oder durch Personal mit ähnlichen Qualifikationen durchgeführt werden.

2.7 - DAS GERÄT IN DEN BÜGEL EINFÜHREN

- a. Bevor die Maschine in den Befestigungsbügel eingerastet wird, die drei mitgelieferten Dichtungen an der Lehne anbringen (Abb. 6).
- b. Kontrollieren, dass der Befestigungsbügel richtig an der Wand (1) positioniert wurde und die Klimaanlage einrasten. Diese an den Seiten des unteren Sockels anfassen und leicht anheben und sie dann gegen die Wand lehnen. Überprüfen, dass die Klimaanlage im Bügel (1) eingerastet ist und diese am Boden abstellen (Abb. 12).



Dabei genau aufpassen, denn das Gewicht der Klimaanlage soll nicht vom Bügel (1) getragen werden, sondern nur eventuelle Bewegungen verhindern, welche die einwandfreie Ausrichtung mit den Bohrungen, die an der Wand ausgeführt wurden, beeinträchtigen könnten. Falls es notwendig sein sollte, die Höhe der Klimaanlage einzustellen, die verstellbaren Standfüße (30) verwenden, mit denen sie ausgestattet ist.

- c. Wenn die Arbeiten abgeschlossen sind, überprüfen, dass sich keine Schlitz hinter der Lehne des Apparats befinden (die isolierende Dichtung muss gut an der Wand anliegen), vor allem im Bereich der Eingangs- und Ausgangsleitungen der Luft.
- d. Nachdem die Montage der Klimaanlage abgeschlossen ist, zur Verzierung die beiden Sockel (10) positionieren und sie auf die unteren Füßchen (30) stecken (Abb. 13).

2.8 - ENTWÄSSERUNG

Um das Gerät richtig zu gebrauchen, folgendermaßen vorgehen (Abb.32):

- a. Den Deckel abnehmen (26).
- b. Den mitgelieferten Schlauch (9) an den Anschluss anschließen.



Sicherstellen, dass das Endstück des Abflussschlauches (9) an einem Ablaufschacht oder Behälter positioniert ist. Sicherstellen, dass der Schlauch (9) nicht verstopft ist.

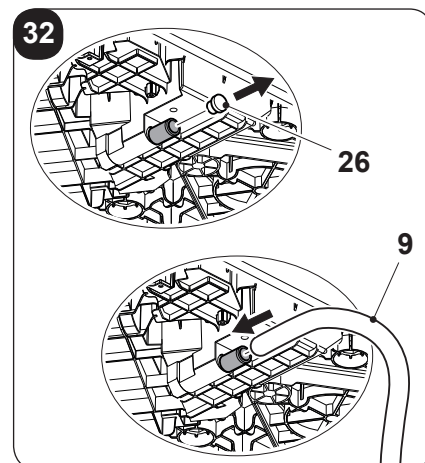



3 - GEBRAUCH DES GERÄTS

Die Betriebsweisen des Klimageräts können sowie mit der Fernsteuerung als auch am Bedienfeld des Klimageräts gewählt werden.

Wurde die ausgewählte Funktion empfangen, dann sendet der Summer ein „Beep“ aus.

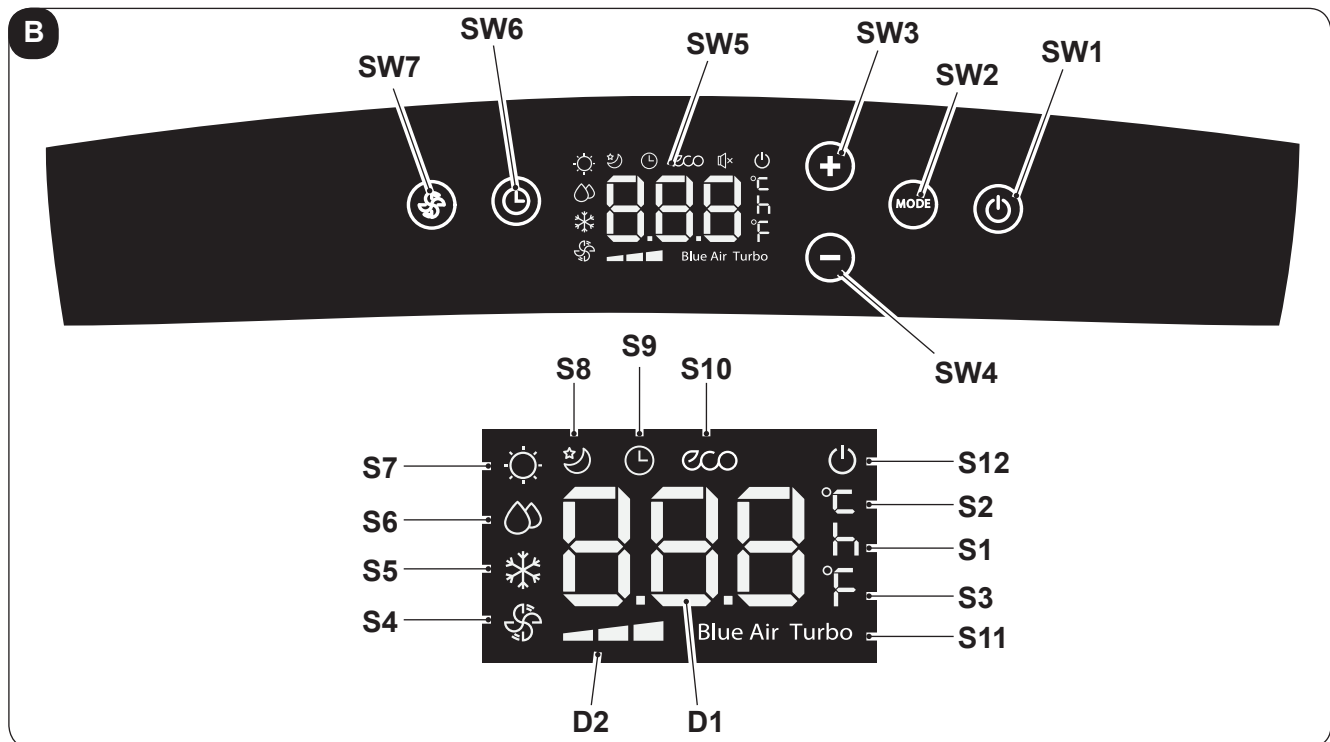
3.1 - SYMBOLE UND TASTEN AM BEDIENFELD (Abb. b)

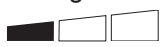

- **SW1:** ON/Stand-by;
- **SW2:** Auswahl der Betriebsart
ECO - Blue air (auto) =>
=> nur Gebläse =>
=> Entfeuchten =>
=> Heizen
(Nur bei der Ausführung mit Wärmepumpe aktiv) =>
=> Kühlen =>
=> Turbo-Kühlung => ...
- **SW3:** Temperatur erhöhen/verzögern
- **SW4:** Temperatur erniedrigen/verzögern
- **SW5:** Display
- **SW6:** Verzögerung Einschalten/Ausschalten der Einheit bestätigen/löschen
- **SW7:** Auswahl der Gebläsegeschwindigkeit
Minimale Geschwindigkeit  =>
=> Mittlere Geschwindigkeit  =>
=> Maximale Geschwindigkeit  =>
=> Blue air (auto)
- **D1:** Temperatur eingestellt/Timer
- **D2:** Anzeige der Gebläsegeschwindigkeit (siehe „SW7“)
- **S1:** Anzeige der Uhrzeit
- **S2:** Temperaturanzeige °C
- **S3:** Temperaturanzeige F
- **S4:** Betriebsart nur Gebläse
- **S5:** Betriebsart Kühlen
- **S6:** Betriebsart Entfeuchten
- **S7:** Betriebsart Heizen (Nur bei der Ausführung mit Wärmepumpe aktiv)
- **S8:** Betriebsart Sleep
- **S9:** Betriebsart Timer (programmierter Start/ Stopp)
- **S10:** Automatische Betriebsart (ECO)
- **S11:** Turbo-Funktion
- **S12:** Anzeige Gerät elektrisch versorgt

3.2 - TASTEN DER FERNSTEUERUNG (Abb. c)

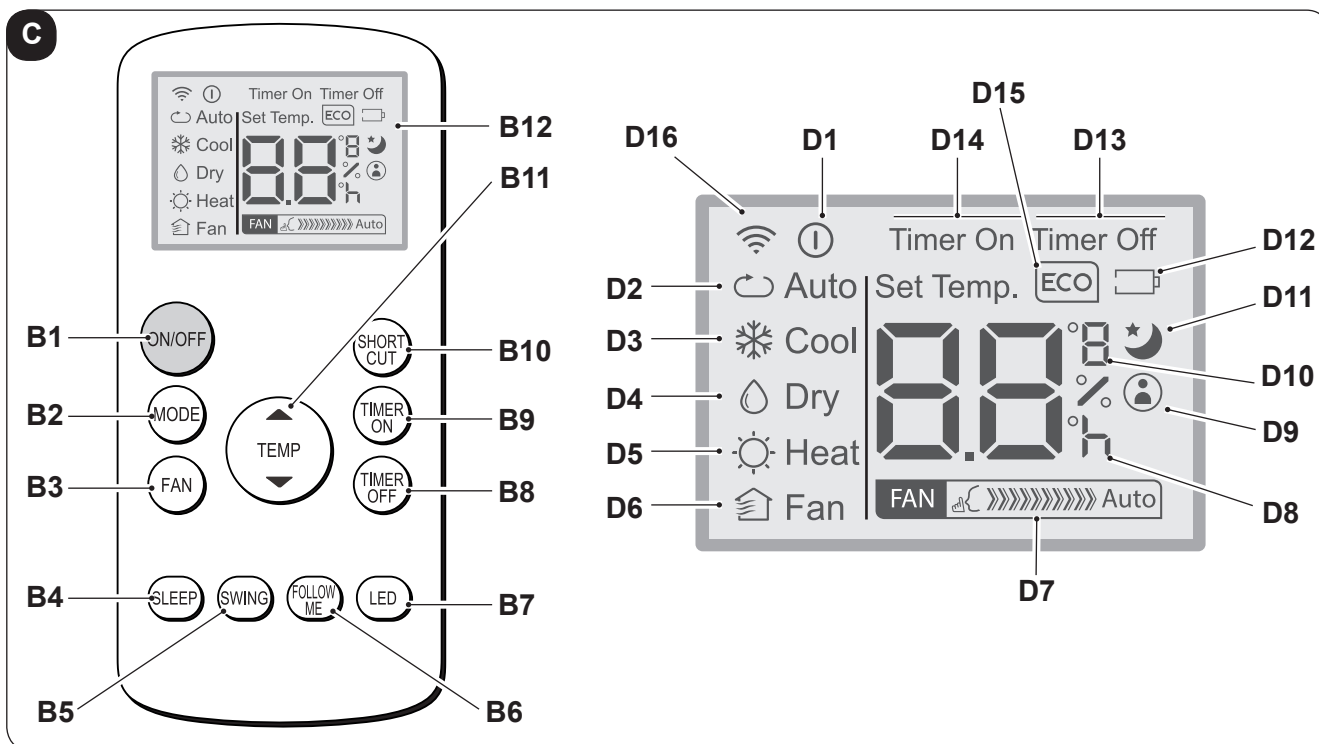

- **B1:** ON/OFF-Taste Gerät einschalten/ausschalten
 - Symbol (D1) an: Gerät in Betrieb
 - Symbol (D2) aus: Gerät in Stand-by
- **B2:** Auswahl der Betriebsart
 AUTO (Automatisch) ECO =>
 => Kühlen =>
 => Entfeuchten =>
 => Betriebsart Heizen (Nur bei der Ausführung mit Wärmepumpe aktiv) =>
 => nur Gebläse => ...
- **B3:** Auswahl der Gebläsegeschwindigkeit
 Minimale Geschwindigkeit =>
 => Mittlere Geschwindigkeit =>
 => Maximale Geschwindigkeit =>
 => Auto
- **B4:** Schlafmodus aktivieren (ON/OFF)
- **B5:** NICHT AKTIV
- **B6:** Funktion FOLLOW ME aktivieren/deaktivieren
- **B7:** Aktivieren / Deaktivieren der Anzeige auf der Maschinensteuertafel
- **B8:** Einstellung der geplante Abschaltung der Einheit
- **B9:** Einstellung des geplanten Start der Einheiten
- **B10:** Shortcut (SHORT CUT)
- **B11:** Temperaturerhöhung ▲
 Temperaturabsenkung ▼
- **B12:** Display
- **D1:** Anzeige Gerät in Funktion
- **D2:** Automatische Betriebsart (ECO)
- **D3:** Betriebsart Kühlen (COOL)
- **D4:** Betriebsart Entfeuchten (DRY)
- **D5:** Betriebsart Heizen(HEAT) (Nur bei der Ausführung mit Wärmepumpe aktiv)
- **D6:** Betriebsart nur Gebläse (FAN)
- **D7:** Anzeige Gebläsegeschwindigkeit (siehe „B3“)
- **D8:** Anzeige der „Uhrzeit“ programmierter Start/ Stopp
- **D9:** Anzeige „FOLLOW ME“-Funktion aktiv
- **D10:** Temperaturanzeige °C (F)
- **D11:** Anzeige „SLEEP“-Funktion aktiv
- **D12:** Anzeige Batterie Fernsteuerung leer
- **D13:** Anzeige „TIME OFF“-Funktion aktiv
- **D14:** Anzeige „TIME ON“-Funktion aktiv
- **D15:** Anzeige „ECO“-Funktion aktiv
- **D16:** Übertragungssignal der Fernsteuerung

3.3 - BENUTZUNG DER FERNBEDIENUNG

Die mit dem Klimagerät mitgelieferte Fernsteuerung ist ein Gerät, mit dem Sie das Gerät auf bequem benutzen können.

Gehen Sie bitte sehr sorgfältig mit der Fernbedienung um, insbesondere:

- sollte sie nicht nass gemacht werden (nicht mit Wasser reinigen oder in den Regen legen).
- darf sie nicht fallen gelassen werden oder heftige Stöße erleiden.
- darf sie nicht direkter Sonneneinstrahlung ausgesetzt werden.



- **Die Fernbedienung arbeitet mit Infrarot-Technologie.**
- **Während des Gebrauchs dürfen zwischen der Fernbedienung und dem Klimagerät keine Hindernisse vorhanden sein.**
- **Werden in der Nähe des Klimagerätes auch andere Geräte mit Fernbedienung benutzt (TV, Stereoanlagen usw.), kann es zu Interferenzen kommen.**
- **Elektronische Lampen und Leuchtstofflampen können die Übertragung von der Fernbedienung zum Klimagerät stören.**
- **Wird die Fernbedienung längere Zeit nicht benutzt, sind die Batterien herauszunehmen.**

3.3.a - Die Fernbedienung wird ohne Batterien geliefert.

Die Fernsteuerung wird mit Batterien geliefert.

Zum ordnungsgemäßen Einlegen der Batterien:

- a. Die Klappe des Batteriefachs abziehen (Abbildung 18).
- b. Die Batterien ins Batteriefach einlegen (Abbildung 18).

 **Die auf dem Boden des Batteriefachs angezeigte Polarität ist strikt einzuhalten.**

- c. Klappe wieder korrekt schließen (Abb.19).

3.3.b - Austausch der Batterien

Die Batterien sind auszutauschen, wenn am Display das Symbol  (D12) erscheint

 **Immer neue Batterien verwenden.**
Die Verwendung alter Batterien oder Batterien verschiedenen Typs können die Funktionsweise der Fernbedienung beeinträchtigen.

Die Fernbedienung funktioniert mit zwei 1,5V Alkalibatterien (Typ AAA) (Abb.18).



Wenn die Batterien leer sind, müssen sie jeweils paarweise ausgetauscht und den vorgesehenen Sammelbehältern zugeführt oder gemäß den örtlichen Vorschriften entsorgt werden.

- Wird die Fernbedienung für ein paar Wochen oder länger nicht benutzt, nehmen Sie die Batterien heraus. Etwaige Leckagen der Batterien können die Fernbedienung beschädigen.



Die Batterien nicht aufladen oder auseinander nehmen. Die Batterien nicht ins Feuer werfen. Sie können Feuer fangen oder explodieren.



**Tropft die Batterieflüssigkeit auf Haut oder Kleidung muss sie mit sauberem Wasser gründlich abgewaschen werden. Die Fernbedienung nicht mit Batterien benutzen, an denen bereits Leckagen aufgetreten sind.
Die in den Batterien enthaltenen Chemikalien können Verbrennungen oder andere Gesundheitsrisiken hervorrufen.**

3.3.c - Position der Fernbedienung

- Die Fernbedienung in einer Position halten, aus der das Signal den Empfänger (24) des Geräts erreicht (max. Abstand ca. 8 Meter - bei vollen Batterien) (Abbildung 24).
Durch Hindernisse (Möbel, Vorhänge, Wände, usw.) zwischen der Fernbedienung und dem Gerät wird die Reichweite der Fernbedienung reduziert.

3.4 BEDIENUNG DES GERÄTS

Um das Gerät zu benutzen, folgendermaßen vorgehen.



Um eventuelle Schäden am Kompressor vorzubeugen, ist jede Inbetriebnahme in Bezug auf den letzten Stopp um 3 Minuten verzögert.



3.4.a - Vorbereitende Maßnahmen

- **Das Gerät auf eine stabile, nicht geneigte Oberfläche stellen, die mindestens 30 cm von der Wand oder anderen Gegenständen entfernt ist, um eine einwandfreie Luftzirkulation zu garantieren. Auf einer wasserfesten Oberfläche aufstellen, denn eventuell austretendes Wasser kann Möbel oder den Boden beschädigen.**
- **Das Gerät nicht direkt auf Teppiche, Handtücher, Decken oder andere saugende Oberflächen stellen.**
- **Den Stecker in die Steckdose stecken; das Gerät sendet ein „Beep“ aus und am Display erscheint Symbol  und die Raumtemperatur in °C wird angezeigt.**



Bevor das Gerät an die Stromversorgung angeschlossen wird, sicherstellen, dass die Angaben auf dem Typenschild mit denen des Stromnetzes übereinstimmen.

3.4.b - Das Gerät an-/ausschalten

- a. Um das Gerät in Betrieb zu nehmen, Taste „ON/OFF“ an der Fernsteuerung oder Taste  am Bedienfeld drücken.
- b. Ein Beep zeigt an, dass das Gerät läuft.
- c. Am Bedienfeld schaltet Symbol  an.
- d. Wurde mit der Fernsteuerung eingeschaltet, dann erscheint auf dessen Display das Symbol .
- e. Steht das Gerät über einen längeren Zeitraum still, dann muss dieses zurückgesetzt werden (Reset).
Dazu den Stecker aus der Steckdose ziehen, 5 - 10 Sekunden warten und diesen wieder einstecken. Ein Beep zeigt an, dass das Gerät betriebsbereit ist.

3.5 BETRIEBSART AUTO (Automatisch)

- a. Wird diese Betriebsart eingestellt, dann schaltet das Gerät automatisch die Funktion KÜHLEN oder HEIZEN (nur bei Modell mit Wärmepumpe) oder die Funktion GEBLÄSE ein, je nach Raumtemperatur oder eingestellter Temperatur.
Die Raumtemperatur wird fortlaufend kontrolliert, um im klimatisierten Raum einen optimalen Komfort zu erreichen.
- b. Um diese Betriebsart zu wählen, eine oder mehrmals die Taste „MODE“ drücken (an der Fernsteuerung oder am Bedienfeld), bis das entsprechende Symbol ECO und Blue Air™ am Display des Bedienfelds und/oder das Symbol Auto am Display der Fernsteuerung erscheint.
- c. In der Betriebsart **AUTO**, kann die Gebläsegeschwindigkeit nicht gewählt werden.

3.6 BETRIEBSART KÜHLEN (COOL)

- a. Wird diese Betriebsart gewählt, dann wird der Raum durch das Gerät entfeuchtet und gekühlt.
Diese Betriebsart kann ausgewählt werden, in dem einmal oder mehrmals die Taste „MODE“ gedrückt wird (an der Fernbedienung oder am Bedienfeld), bis das Symbol ❄️ am Display erscheint.
- b. In dieser Betriebsart ist das Gebläse immer angeschaltet und die gewünschte Geschwindigkeit kann mit der Taste „FAN“ an der Fernsteuerung oder mit der Taste Ⓢ am Bedienfeld gewählt werden.
Die Gebläsegeschwindigkeit wird angezeigt, wie in Abschnitt „3.1“ (Punkt SW7) und „3.2“ (Punkt B3) dargestellt.
- c. Die Temperatureinstellung ist zwischen 17°C und 30°C (62F - 86F) mit Abstufungen von 1°C möglich und kann mit den Tasten +/- am Bedienfeld oder mit den Tasten ▲ ▼ der Fernbedienung eingestellt werden.
- d. Nach einer gewissen Zeitspanne (maximal drei Minuten) ab Aktivierung der Betriebsart startet der Kompressor und das Gerät beginnt damit, Kälte abzugeben.



3.7 BETRIEBSART TURBO-KÜHLUNG

- Diese Funktion kann nur vom Bedienfeld des Gerätes aktiviert werden.
- a. Diese Betriebsart kann gewählt werden, in dem einmal oder mehrmals die Taste „MODE“ am Bedienfeld gedrückt wird, bis am Display die Symbole ❄️ und „Turbo“ erscheinen.
 - b. Die Funktion schaltet das Gerät direkt in die Betriebsart Kühlen, mit einer Temperatur von 17°C und der maximalen Gebläsegeschwindigkeit, so dass die eingestellte Temperatur schneller erreicht wird.
 - c. In dieser Betriebsart können Gebläsegeschwindigkeit und Temperatur nicht geregelt werden.
 - d. Um die Funktion auszuschalten, Taste „MODE“ am Bedienfeld drücken oder das Gerät ausschalten.

3.8 BETRIEBSART ENTFEUCHTEN (DRY)



- a. Wird diese Betriebsart gewählt, dann wird der Raum entfeuchtet.
Diese Betriebsart kann ausgewählt werden, in dem einmal oder mehrmals die Taste „MODE“ gedrückt wird (an der Fernbedienung oder am Bedienfeld), bis das entsprechende Symbol am Display erscheint.
- ☹️ am Bedienfeld - 💧 am Display der Fernbedienung.
- b. In der Betriebsart **DRY** können Gebläsegeschwindigkeit und Temperatur nicht geregelt werden.
Der Gebläsemotor läuft auf niedriger Geschwindigkeit.
- c. Türen und Fenster geschlossen halten, um einen besseren Entfeuchtungseffekt zu erreichen.
Den Schlauch der Luftabführung NICHT am Fenster positionieren.
- d. Den Schlauch des Kondenswasserflusses anschließen (Abschnitt 2.8)

3.9 BETRIEBSART BELÜFTEN (FAN)

- a. In dieser Betriebsart hat das Gerät keinen Einfluss auf Temperatur oder Luftfeuchtigkeit der Raumluft; die Luft wird nur umgewälzt.
- b. Diese Betriebsart kann ausgewählt werden, in dem einmal oder mehrmals die Taste „**MODE**“ gedrückt wird (an der Fernbedienung oder am Bedienfeld), bis das Symbol am Display des Bedienfeldes und/oder der Fernbedienung erscheint.
 -  Symbol am Bedienfeld
 -  Symbol am Display der Fernbedienung
- c. In dieser Betriebsart ist das Gebläse immer angeschaltet und die gewünschte Geschwindigkeit kann mit der Taste „**FAN**“ an der Fernsteuerung oder mit der Taste  am Bedienfeld gewählt werden.
- d. Die Gebläsegeschwindigkeit wird am Display angezeigt, wie in Abschnitt „3.1“ (Punkt SW7) und „3.2“ (Punkt D7) dargestellt.

3.10 BETRIEBSART HEIZEN (HEAT)





(nur beim Modell mit Wärmepumpe)

- a. Wird diese Betriebsart gewählt, dann heizt das Gerät den Raum.
- b. Diese Betriebsart kann ausgewählt werden, in dem einmal oder mehrmals die Taste „**MODE**“ gedrückt wird (an der Fernbedienung oder am Bedienfeld), bis das Symbol  am Display erscheint.
- c. In dieser Betriebsart ist das Gebläse immer angeschaltet und die gewünschte Geschwindigkeit kann mit der Taste „**FAN**“ an der Fernsteuerung oder mit der Taste  am Bedienfeld gewählt werden. Die Gebläsegeschwindigkeit wird angezeigt, wie in Abschnitt „3.1“ (Punkt SW7) und „3.2“ (Punkt D7) dargestellt.
- d. Die Temperatureinstellung ist zwischen 17°C und 30°C (62F - 86F) mit Abstufungen von 1°C möglich und kann mit den Tasten +/- am Bedienfeld oder mit den Tasten ▲ ▼ der Fernbedienung eingestellt werden.
- e. Nach einer gewissen Zeitspanne (maximal drei Minuten) nach Aktivierung der Betriebsart startet der Kompressor und das Gerät beginnt, Wärme abzugeben.
- f. Den Schlauch des Kondenswasserflusses anschließen (Abschnitt 2.8)

3.11 BETRIEBSART TIMER

- a. Mit dieser Betriebsart kann das Ein- oder Ausschalten des Geräts programmiert werden.
- b. Die Verzögerung kann sowohl mit der Fernbedienung als auch am Bedienfeld eingestellt, aktiviert und gelöscht werden.





3.11.a Programmiertes Anschalten

- a. Ist das Gerät in Standby, Betriebsart, gewünschte Temperatur und Gebläsegeschwindigkeit auswählen.
 - Am Bedienfeld:
 - Taste  drücken und die gewünschte Verzögerung vor dem Einschalten mit den Tasten +/- wählen.
 - Um die Funktion zu aktivieren, Taste  drücken oder etwa 5 Sekunden warten, bis die eingestellte Zeit am Display nicht mehr blinkt (am Display wird wieder die Raumtemperatur angezeigt).
Symbol  erleuchtet.
 - An der Fernbedienung:
 - Taste „**TIMER ON**“ drücken, um in die Funktion zu gelangen, dann ein oder mehrmals die Taste „**TIMER ON**“ drücken, bis die Einschaltverzögerung eingegeben ist.
 - Die Fernsteuerung auf das Gerät richten; ein Beep bestätigt, dass die Funktion aktiv ist.
 - Das Symbol  am Bedienfeld und die Anzeige „**Timer On**“ am Display der Fernbedienung erleuchten.

- b. Ist die eingegebene Zeit vorüber, dann startet das Gerät mit den gleichen Einstellungen (Betriebsart, Temperatur und Gebläsegeschwindigkeit), die es vor dem Ausschalten hatte.
- c. Die Zeit kann mit Stufen von 30 Minuten bis 10 Stunden und mit Stufen von 60 Minuten von 10 bis 24 Stunden eingegeben werden.
- d. Wird der Apparat gestartet oder die Timereinstellung auf „0.0h“ reguliert, dann wird die programmierte Einschalteneinstellung gelöscht.

3.11.b Programmiertes Ausschalten

- a. Wenn das Gerät in Funktion ist, kann die Ausschaltverzögerung eingegeben werden.

- Am Bedienfeld:
 - Taste  drücken und die gewünschte Ausschaltverzögerung mit den Tasten +/- wählen.
 - Um die Funktion zu aktivieren, Taste  drücken oder etwa 5 Sekunden warten, bis die eingestellte Zeit am Display nicht mehr blinkt (am Display wird wieder die Raumtemperatur angezeigt).
Symbol  erleuchtet.
- An der Fernbedienung:
 - Taste „**TIMER Off**“ drücken, um in die Funktion zu gelangen, dann ein oder mehrmals die Taste „**TIMER OFF**“ drücken, bis die Einschaltverzögerung eingegeben ist.
 - Die Fernsteuerung auf das Gerät richten; ein Beep bestätigt, dass die Funktion aktiv ist.
 - Das Symbol  am Bedienfeld und die Anzeige „**Timer Off**“ am Display der Fernbedienung erleuchten.

- b. Ist die eingegebene Verzögerung vorüber, dann schaltet das Gerät aus.
- c. Die Zeit kann mit Stufen von 30 Minuten bis 10 Stunden und mit Stufen von 60 Minuten von 10 bis 24 Stunden eingegeben werden.
- d. Wird der Apparat ausgeschaltet oder die Timereinstellung auf „0.0h“ reguliert, dann wird die programmierte Ausschalteneinstellung gelöscht.

3.12 WEITERE FUNKTIONEN

3.12.a Auto-Restart

- a. Falls das Gerät aufgrund einer Stromunterbrechung ausgeht, dann schaltet sich dieses wieder mit den zuvor eingegebenen Einstellungen ein, wenn der Strom zurückkehrt.

3.12.b Funktion SLEEP

- **Diese Funktion kann nur durch die Fernbedienung aktiviert werden.**
 - **Diese Funktion steht in den Betriebsarten Entfeuchten (DRY) und NUR BELÜFTEN (FAN) nicht zur Verfügung.**
- a. Während das Gerät in Betrieb ist, die Taste „**SLEEP**“ an der Fernbedienung drücken.
Am Bedienfeld und am Display der Fernbedienung wird Symbol  angezeigt.
Das Gerät senkt (beim Kühlen) oder erhöht (beim Heizen) die eingegebene Temperatur 30 Minuten lang um 1°C (1 oder 2 F).
 - b. Danach senkt (beim Kühlen) oder erhöht (beim Heizen) das Gerät die eingegebene Temperatur weitere 30 Minuten lang um 1°C (1 oder 2 F).

- c. Diese Temperatur wird 7 Stunden lang beibehalten, um dann auf die zuvor gewählte Temperatur zurückzukehren.
Nach dieser Zeitspanne funktioniert das Gerät wieder, wie zuvor programmiert.
- d. Um die Funktion zu unterbrechen, Taste „**SLEEP**“ an der Fernbedienung drücken, das Symbol am Bedienfeld und am Display der Fernbedienung erlischt.

3.12.c Funktion FOLLOW ME

- Diese Funktion kann nur durch die Fernbedienung aktiviert werden.
- Diese Funktion steht in den Betriebsarten Entfeuchten (DRY) und NUR BELÜFTEN (FAN) nicht zur Verfügung.

In dieser Betriebsart funktioniert die Fernbedienung als Thermostat.

- a. Während das Gerät in Betrieb ist, die Taste „**FOLLOW ME**“ an der Fernbedienung drücken.
- b. Sich mit der Fernbedienung im Raum vom Gerät entfernen (maximal 7 - 8 Meter) und dieses auf das Gerät richten; dabei sicherstellen, dass sich dazwischen keine Hindernisse befinden.
- c. Die gewünschte Temperatur an der Fernbedienung eingeben; der Apparat funktioniert solange, bis die an der Fernbedienung eingegebene Temperatur im Bereich, in dem diese sich befindet, erreicht ist.
- d. Die Fernbedienung sendet ein Signal an das Gerät; erhält sie maximal innerhalb von 7 Minuten keine Antwort, dann schaltet die Funktion aus.
- e. Um die Funktion auszuschalten, die Taste „**FOLLOW ME**“ an der Fernbedienung drücken oder das Gerät ausschalten.

3.12.d Einstellung der Maßeinheit der Temperatur

Bei der Maßeinheit der Raumtemperatur und der einzustellenden Temperatur kann zwischen °C (Celsius) oder F (Fahrenheit) gewählt werden.

Wie folgt vorgehen:

- **Am Bedienfeld** gleichzeitig die Tasten **+ e** - etwa drei Sekunden lang drücken.
Am Display des Bedienfelds erscheint die gewünschte Maßeinheit.
- **An der Fernbedienung** die mittlere Taste **TEMP** etwa drei Sekunden drücken.
Am Display der Fernbedienung erscheint die gewünschte Maßeinheit.



Abänderungen der Maßeinheit müssen sowohl am Bedienfeld als auch an der Fernbedienung vorgenommen werden.

3.12.e Ausrichtung des Luftstroms

- Diese Funktion kann nur durch die Fernbedienung aktiviert werden.
- a. Beim Start des Geräts öffnet sich die Klappe vollkommen.
- b. Wird die Taste „**SWING**“ an der Fernbedienung gedrückt, dann beginnt die Klappe automatisch zu schwingen.
- c. Um die Klappe in einer bestimmten Position festzustellen, Taste „**SWING**“ drücken.
Erneut drücken, falls die Klappe wieder schwingen soll.

3.12.f Funktion Short Cut

- Diese Funktion kann nur durch die Fernbedienung aktiviert werden.
- a. Während das Gerät in irgendeiner Betriebsart läuft, die Taste „**SHORT CUT**“ an der Fernbedienung drücken und das Gerät geht direkt auf die Betriebsart „**AUTO**“ mit einer Temperatur von 26°C (80F) über.

4 - WARTUNG UND REINIGUNG



Vor Wartungseingriffen und Reinigungen immer sicherstellen, dass der Stecker aus der Steckdose gezogen wurde.



**Beim Herausnehmen des Filters die Metallteile des Geräts nicht berühren.
Verletzungsgefahr durch scharfe Kanten.**



**Zur Reinigung der Innenteile des Klimageräts kein Wasser verwenden.
Wasser kann die Isolierung beschädigen und somit eine erhöhte Stromschlaggefahr bewirken.**

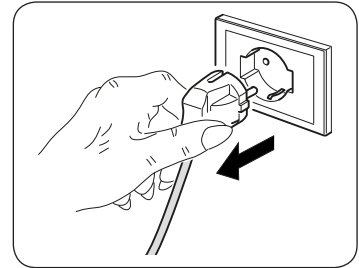

4.1 - REINIGUNG

4.1.a - Das Gerät und die Fernbedienung reinigen

Das Gerät und die Fernbedienung mit einem trockenen Tuch reinigen.

Es kann auch ein mit kaltem Wasser angefeuchteter Lappen zur Reinigung des Geräts verwendet werden, falls dieses stark verschmutzt ist.



Zur Reinigung des Geräts keine chemisch behandelten oder antistatischen Lappen verwenden.



**Weder Benzin, Lösungsmittel, Poliermittel, Lösungsmittel oder Ähnliches verwenden.
Diese Produkte können Brüche oder Verformungen der Kunststoffoberfläche verursachen.**

4.1.b - Wartung und Reinigung der Luftfilter

Um eine gute Filtration der Raumluft und einen optimalen Betrieb Ihres Gerätes zu gewährleisten, müssen die Luftfilter regelmäßig gereinigt werden.

Ein schmutziger Luftfilter mindert die Kühlkapazität des Geräts.

Reinigen Sie diesen daher alle zwei Wochen.

- a. Das Klimagerät stoppen und die Versorgung trennen.
- b. Ziehen Sie den Filter von der Klimaanlage ab (Abb.20).
- c. Das Filter wird ausgewaschen, indem man die der Schmutzschicht gegenüber liegende Seite unter einen Wasserstrahl hält. Ist es sehr stark verschmutzt (z.B. mit Fett oder andersartigen Ablagerungen), sollte es vorher in einer neutralen Seifenlösung eingeweicht werden.
- d. Schütteln Sie das Filter aus, bevor Sie es wieder einsetzen, um das Waschwasser zu entfernen (Abb.21).

4.1.c - Tipps zum energiesparen

Nachstehend ein paar einfache Tipps zur Reduzierung des Verbrauchs:

- Die Filter stets sauber halten (siehe Kapitel Wartung und Reinigung).
- Türen und Fenster in den zu klimatisierenden Räumen geschlossen halten.
- Ungehinderte Sonneneinstrahlung in den Raum verhindern (z.B. Vorhänge zuziehen, Fensterläden schließen, Rollläden herunterfahren).
- Den Luftstrom (Ein- und Ausgang) des Geräts nicht behindern; dies mindert nicht nur die Leistung sondern beeinträchtigt auch den korrekten Betrieb und führt zu möglichen, irreparablen Schäden.

4.2 - WARTUNG

Soll das Gerät über einen längeren Zeitraum nicht verwendet werden, folgendermaßen vorgehen:

- a. Das Klimagerät stoppen und die Versorgung trennen.
- b. Luftfilter reinigen.
- d. Das Kondenswasser vollständig ablassen.
- c. Die Batterien aus der Fernbedienung nehmen.

Vorab-Kontrollen vor dem Betrieb des Klimageräts:

- a. Die Filter nach längerem Nichtgebrauch des Klimageräts reinigen.
- b. Sicherstellen, dass der Lufteintritt und -Austritt nicht verstopft ist (vor allem nach längerem Nichtgebrauch des Klimageräts).

4.2.a - Abfluss von Kondenswasser

In diesem Fall:

- a. Den Stecker aus der Steckdose ziehen.
- b. Das Gerät vorsichtig in eine Position stellen, die sich zum Ablassen des Wassers eignet.
- c. Den Ablassdeckel (26) (Abb.22) entfernen.

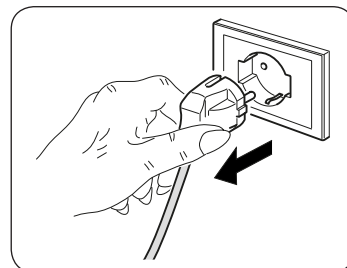

Überprüfen, dass der Ablassdeckel (26) wieder korrekt aufgeschraubt ist, um Wasserverluste zu vermeiden.

- d. Das gesamte Wasser auslaufen lassen.
- e. Den Deckel des Austritts (26) festschrauben (Abb. 23).
- f. Den Stecker in die Steckdose stecken und das Gerät wieder anschalten.

5 - TECHNISCHE DATEN

Die technischen Daten entnehmen Sie dem am Gerät angebrachten Typenschild.

Die Leiterplatte (Platine) der Einheit ist mit einer Sicherung versehen, die einen entsprechenden Überlastschutz bietet. Die Eigenschaften der Sicherung sind auf der Leiterplatte aufgedruckt, beispielsweise T 3.15A/250V, usw.

| | |
|--|--------------------|
| • Abmessungen (L x H x B) | 693 x 665 x 276 mm |
| • Temperaturgrenzen bei Kühlbetrieb | 18° - 32° |
| • Temperaturgrenzen bei Heizen | 16° - 27° |
| • Temperaturgrenzen bei Entfeuchtungsbetrieb | 18° - 32° |
| • Kältegas | R410 |

6 - STÖRUNGEN UND MÖGLICHE ABHILFEN

| Störungen | Ursache | Welche massnahme muss ergriffen werden? |
|---|--|--|
| Das Gerät funktioniert nicht. | Stromausfall | Warten, bis die Stromversorgung wiederhergestellt ist. |
| | Das Gerät wurde vom Stromnetz getrennt. | Sicherstellen, dass der Stecker in die Netzsteckdose gesteckt ist. |
| Das Gerät startet nicht. | Zu große Wasseransammlung in der Klimaanlage. | Das Wasser ablassen, indem der Stopfen (28) entfernt wird. Wenn dieser Alarm zu oft auftritt ist der Kundendienst zu kontaktieren. |
| | Timer in Betrieb. | Timer ausschalten. |
| Das Gerät funktioniert nur kurze Zeit. | Die eingestellte Temperatur liegt zu nahe an der Raumtemperatur. | Eingestellte Temperatur senken. |
| | Hindernisse an der Ansaugvorrichtung der Ausseneinheit. | Eventuelle Hindernisse entfernen. Kundendienst rufen. |
| Das Gerät kühlt nicht richtig. | Die Luftfilter sind durch Staub, Flusen oder Tierhaare verstopft. | Gerät ausschalten und die Filter entsprechend den Anleitungen reinigen. |
| | Die Temperatureinstellung ist zu hoch. | Die eingestellte Temperatur vermindern. |
| | Im Raum sind Türen und Fenster offen. | Sicherstellen, dass alle Fenster und Türen geschlossen sind. |
| | Der Raum ist zu groß. | Den Kühlbereich überprüfen. |
| | Es sind Wärmequellen im Raum vorhanden. | Wärmequellen, falls möglich, entfernen. |
| Das Gerät ist laut und vibriert stark. | Die Auflagefläche des Gerätes ist nicht nivelliert. | Das Gerät auf eine ebene und nivellierte Fläche stellen. |
| | Die Luftfilter sind durch Staub, Flusen oder Tierhaare verstopft. | Gerät ausschalten und die Filter entsprechend den Anleitungen reinigen. |
| Das Gerät macht ungewöhnliche Geräusche. | Dieses Geräusch wird durch den Fluss des Kältemittels in der Einheit verursacht. | Dies ist völlig normal. |
| Während des Bewegens der Klimaanlage tritt Wasser aus. | Die Klimaanlage wird geneigt oder umgelegt. | Vor der Handhabung das Wasser entleeren. |
| Im Kühl-, Nacht- und Automatikbetrieb ist die Mindestgeschwindigkeit nicht wählbar. | Die Raumtemperatur ist zu niedrig. | Das Verhalten der Klimaanlage ist normal. |
|  Falls das Problem weiterhin besteht, wenden Sie sich an den nächsten Kundendienst. Legen Sie dabei detaillierte Angaben zur Störung und zum Gerätemodell vor. | | |

ÍNDICE GENERAL

| | |
|---|----------|
| 0 - ADVERTENCIAS | 3 |
| 0.1 - INFORMACIONES GENERALES..... | 3 |
| 0.2 - SIMBOLOGÍA..... | 3 |
| 0.2.1 - Pictogramas informativos..... | 3 |
| 0.3 - ADVERTENCIAS GENERALES..... | 5 |
| 0.4 - USO PREVISTO..... | 9 |
| 0.5 - ZONAS DE RIESGO..... | 9 |
| 0.6 - ADVERTENCIAS PARA EL GAS REFRIGERANTE R290..... | 10 |

| | |
|--|-----------|
| 1 - DESCRIPCIÓN DEL APARATO | 10 |
| 1.1 - LISTA DE COMPONENTES SUMINISTRADOS DE SERIE..... | 10 |
| 1.2 - IDENTIFICACIÓN DE LOS COMPONENTES PRINCIPALES..... | 10 |

INFORMACIÓN RESERVADA AL “TÉCNICO INSTALADOR”

| | |
|--|-----------|
| 2 - INSTALACIÓN | 11 |
| 2.1 - TRANSPORTE DEL ACONDICIONADOR..... | 11 |
| 2.2 - ADVERTENCIAS..... | 11 |
| 2.3 - INSTALACIÓN..... | 11 |
| 2.4 - PERFORACIÓN DE LA PARED..... | 12 |
| 2.5 - MONTAJE DE LOS CONDUCTOS DE AIRE Y DE LAS REJILLAS EXTERNAS..... | 12 |
| 2.6 - CONEXIÓN ELÉCTRICA..... | 13 |
| 2.7 - INTRODUCCIÓN DEL APARATO EN EL SOPORTE..... | 13 |
| 2.8 - DRENAJE..... | 13 |

SECCIÓN PARA EL TÉCNICO Y PARA EL USUARIO

| | |
|--|-----------|
| 3 - USO DEL APARATO | 14 |
| 3.1 - SÍMBOLOS Y TECLAS DEL PANEL DE MANDOS..... | 14 |
| 3.2 - TECLAS DEL CONTROL REMOTO..... | 15 |
| 3.3 - USO DEL CONTROL REMOTO..... | 16 |
| 3.3.a - Inserción de las baterías..... | 16 |
| 3.3.b - Substitución de las pilas..... | 16 |
| 3.3.c - Posición del control remoto..... | 17 |
| 3.4 - USO DEL APARATO..... | 17 |
| 3.4.a - Operaciones preliminares..... | 17 |
| 3.4.b - Arranque/apagamiento aparato..... | 17 |
| 3.5 - MODO AUTO (AUTOMÁTICO)..... | 18 |
| 3.6 - MODO ENFRIAMIENTO (COOL)..... | 18 |
| 3.7 - MODO ENFRIAMIENTO TURBO..... | 18 |
| 3.8 - MODO DESHUMIDIFICACIÓN (DRY)..... | 18 |
| 3.9 - MODO VENTILACIÓN (FAN)..... | 19 |

| | |
|--|-----------|
| 3.10 - MODO CALENTAMIENTO (HEAT) | 19 |
| 3.11 - MODO TEMPORIZADOR | 19 |
| 3.11.a-Arranque programado | 19 |
| 3.11.b-Apagamiento programado | 20 |
| 3.12 - OTRAS FUNCIONES | 20 |
| 3.12.a-Reinicio Automático | 20 |
| 3.12.b-Función SLEEP | 20 |
| 3.12.c-Función FOLLOW ME | 21 |
| 3.12.d-Configuración unidad de medida de la temperatura | 21 |
| 3.12.e-Direccionamiento del flujo del aire | 21 |
| 3.12.f -Función de Atajo | 21 |
| 4 - MANTENIMIENTO Y LIMPIEZA | 22 |
| 4.1 - LIMPIEZA | 22 |
| 4.1.a - Limpieza del aparato y del control remoto | 22 |
| 4.1.b - Mantenimiento y limpieza de los filtros del aire | 22 |
| 4.1.c - Consejos para el ahorro de energía | 23 |
| 4.2 - MANTENIMIENTO | 23 |
| 4.2.a - Descarga agua de condensación | 23 |
| 5 - DATOS TÉCNICOS | 23 |
| 6 - INCONVENIENTES Y POSIBLES RECURSOS | 24 |



DESGUACE

Este símbolo sobre el producto o su embalaje, indica que el mismo no puede ser tratado como residuo doméstico habitual, sino debe ser entregado en un punto de recogida para el reciclado de aparatos eléctricos y electrónicos.

Con su contribución para el desguace correcto de este producto, protegerá el medio ambiente y la salud de sus prójimos. Con un desguace erróneo, se pone en riesgo el medio ambiente y la salud.

Otras informaciones sobre el reciclado de este producto las obtendrá de su ayuntamiento, recogida de basura o en el comercio donde haya adquirido el producto. Esta norma es válida únicamente para los estados miembros de la UE.

ILUSTRACIONES

Las ilustraciones están agrupadas en las páginas iniciales del manual.



ÍNDICE GENERAL

El índice general de este manual se proporciona en la página "ES-1".

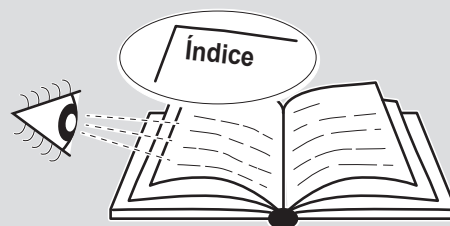

0 - ADVERTENCIAS

0.1 - INFORMACIONES GENERALES

En primer lugar, deseamos darle las gracias por haber elegido uno de nuestros aparatos.

0.2 - SIMBOLOGÍA

Los pictogramas presentes en este capítulo permiten suministrar rápidamente y de manera unívoca informaciones necesarias para la correcta utilización de la máquina en condiciones de seguridad.

0.2.1 - Pictogramas informativos



Servicio

Indica situaciones en las cuales se debe informar al SERVICE empresarial interno: **SERVICIO ASISTENCIA TÉCNICA A CLIENTES.**



Índice

los párrafos precedidos por este símbolo, contienen informaciones y prescripciones muy importantes, particularmente por lo que respecta a la seguridad.

La falta de observación de los mismos puede comportar:

- peligro para la incolumidad de los operadores
- pérdida de la garantía de contrato
- declinación de las responsabilidades de la empresa constructora.



Mano levantada

Indica acciones que no se deben hacer en absoluto.



PELIGRO

Señala que el aparato utiliza refrigerante inflamable. Si sale refrigerante y se expone a una fuente de ignición externa, existe el riesgo de incendio.



TENSIÓN ELÉCTRICA PELIGROSA

Señala al personal interesado que la operación descrita presenta, si no es realizada respetando las normativas de seguridad, el riesgo de sufrir un shock eléctrico.



PELIGRO GENÉRICO

Señala al personal implicado que, si la operación descrita no se realiza respetando las normas de seguridad, existe el riesgo de sufrir daños físicos.



PELIGRO DE FUERTE CALOR

Señala al personal implicado que, si la operación descrita no se realiza respetando las normas de seguridad, existe el riesgo de sufrir quemaduras a causa del contacto con componentes a temperatura elevada.



NO CUBRIR

Señala al personal implicado que está prohibido cubrir el aparato para evitar que se recaliente.



ATENCIÓN

- Señala que este documento se tiene que leer con atención antes de instalar y/o utilizar el aparato.
- Indica que el personal de asistencia debe manejar el aparato ateniéndose al manual de instalación.



ATENCIÓN

- Señala que puede haber información adicional en manuales adjuntos.
- Indica que se encuentra disponible información en el manual de uso o en el manual de instalación.



ATENCIÓN

Indica que el personal de asistencia debe manejar el aparato ateniéndose al manual de instalación.

0.3 - ADVERTENCIAS GENERALES

CUANDO SE UTILIZAN APARATOS ELÉCTRICOS, PARA REDUCIR EL RIESGO DE INCENDIO, DE DESCARGAS ELÉCTRICAS Y DE PROVOCAR DAÑOS A PERSONAS, ES NECESARIO TOMAR SIEMPRE LAS MEDIDAS DE SEGURIDAD ADECUADAS Y TENER EN CUENTA LOS SIGUIENTES CONSEJOS:



Para prevenir posibles daños al compresor, cada arranque se retrasa de 3 minutos con respecto a la última parada.



1. Documento reservado según la ley con prohibición de reproducción o transmisión a terceros sin la expresa autorización de la empresa OLIMPIA SPLENDID.

Las máquinas pueden ser actualizadas y por lo tanto presentar detalles distintos respecto a aquellos representados, sin constituir por ello, perjuicio para los textos contenidos en el presente manual.



2. Leer atentamente el presente manual antes de realizar cualquier tipo de operación (instalación, mantenimiento, uso) y abstenerse escrupulosamente a todo lo que se encuentra en cada uno de los capítulos.



3. Conserve con cuidado este manual para consultas posteriores.

4. Una vez quitado el embalaje, verifiquen que el aparato esté íntegro, los elementos del embalaje no deben dejarse al alcance de los niños ya que son potenciales fuentes de peligro.

5. **LA EMPRESA CONSTRUCTORA NO ASUME NINGUNA RESPONSABILIDAD POR DAÑOS EN PERSONAS O COSAS QUE DERIVEN DE LA FALTA DE OBSERVACIÓN DE LAS NORMAS CONTENIDAS EN EL PRESENTE MANUAL.**

6. La empresa constructora se reserva el derecho de aportar modificaciones en cualquier momento en los propios modelos, manteniendo, sin embargo, las características esenciales descritas en el presente manual.



7. Si las instalaciones son llevadas a cabo sin respetar las advertencias indicadas en el presente manual y la utilización no observa los límites de temperatura prescritos decae automáticamente la garantía.

8. Si las instalaciones son llevadas a cabo sin respetar las advertencias indicadas en el presente manual y la utilización no observa los límites de temperatura prescritos decae automáticamente la garantía.

9. El ordinario mantenimiento de los filtros y la limpieza general externa pueden ser realizadas incluso por el usuario, ya que no comportan operaciones dificultosas o peligrosas.

10. Durante el montaje, y en cada operación de mantenimiento, es necesario respetar las precauciones citadas en este manual y en las etiquetas dentro del o sobre el aparato, y también adoptar cualquiera precaución sugerida por el sentido común y por las Normativas de Seguridad vigentes en el lugar de instalación.



11. En caso de sustitución de componentes utilizar exclusivamente repuestos originales OLIMPIA SPLENDID.



12. Si la unidad no se utiliza por un período prolongado o si no hay nadie en la habitación climatizada, se recomienda desconectar la alimentación eléctrica para evitar accidentes.



13. No utilice detergentes líquidos o corrosivos para limpiar la unidad ni pulverice agua u otros líquidos en ella, ya que estos productos pueden dañar los componentes de plástico o, incluso, provocar descargas eléctricas.



14. No moje la unidad interior ni el mando a distancia. Podrían producirse cortocircuitos o incendios.



15. En el caso de anomalías de funcionamiento (por ejemplo: ruido anormal, mal olor, fumo, aumento anómalo de la temperatura, dispersiones eléctricas, etc.), apague inmediatamente el aparato y desconecte el enchufe de la toma de corriente.

Para eventuales reparaciones diríjase solamente a un centro de asistencia técnica autorizado por el fabricante y soliciten el empleo de piezas de recambio originales. La falta de respeto de todo lo antes expuesto puede poner en peligro la seguridad del aparato.

16. No deje el acondicionador en funcionamiento por períodos prolongados si la humedad es elevada y hay puertas o ventanas abiertas. La humedad podría condensarse y mojar o dañar los muebles.



17. No desconecte el enchufe de alimentación durante el funcionamiento. Riesgo de incendio o descargas eléctricas.

18. No apoyen objetos pesados o calientes sobre el aparato.

19. Antes de conectar eléctricamente el aparato, asegúrese de que los datos de la placa correspondan a los de la red de distribución eléctrica. La toma de corriente debe ser equipada con un sistema de Tierra. La placa se coloca en un lado del aparato.

20. Después instalarlo según la instrucciones del fabricante. Una instalación errónea puede causar daos a personas, animales o cosas, de las cuales el fabricante no podrá ser considerado responsable.

21. En caso de incompatibilidad entre la toma y la clavija del aparato, haga sustituir la toma con otra del tipo adecuado por personal profesionalmente cualificado; éste debe verificar que la sección de los cables de la toma sea adecuada a la potencia del aparato. En general se desaconseja el uso de adaptadores y/o alargaderas; si su uso es indispensable, deben responder a las normas de seguridad vigentes y su capacidad de corriente (A) no debe ser inferior a la absorción máxima del aparato.

22. Este aparato no se ha diseñado para funcionar a través de un temporizador externo o con un sistema de mando diferente de lo suministrado.
23. Utilizar el aparato siempre y solamente en posición vertical.
24. No obstruya en modo alguno las rejillas de entrada y salida aire.
25. No inserta objetos extraños en las rejillas de entrada y salida aire ya que hay el riesgo de descargas eléctricas, incendio o daños al aparato.
26. No utilice el aparato:
 - con las manos mojadas o húmedas;
 - descalzo.
27. No tire del cable de alimentación o del aparato para desconectar la clavija de la toma de corriente.
28. No utilice este aparato bajo la luz directa del sol o cerca de fuentes de calor (estufa, calefactor o radiador) (Fig.3).
29. No utilice el aparato cerca de aparatos de gas (Fig.3).
30. Siempre coloque el aparato sobre una superficie estable, llana y nivelada.
31. Deje por lo menos 30cm de espacio libre a los lados y detrás del aparato deje por lo menos 30cm de espacio libre sobre el aparato (Fig.1).
32. No coloque el aparato cerca de una toma de corriente (Fig.4).
33. La toma de corriente debe ser fácilmente accesible para poder desconectar fácilmente la clavija en caso de emergencia.
34. No manipule la clavija con las manos mojadas.
35. Evite plegar excesivamente, retorcer, tirar o dañar el cable de alimentación.
36. No extienda el cable debajo de alfombras, mandas o guías. No coloque el cable en zonas de paso para evitar tropiezos.
37. Desconecte el cable cuando la unidad no se utiliza por un período prolongado y/o cuando no hay nadie en casa.
38. No utilice el aparato en lugares particularmente húmedos (servicio, cocina, etc.).
39. No utilice el aparato en el exterior o sobre superficies mojadas. Evite la caída de líquidos sobre el aparato. No utilice el aparato cerca de lavamanos o grifos.
40. No sumerge el aparato en agua o en otros líquidos.

41. Limpie el aparato con un paño húmedo; no utilice productos o materiales abrasivos. Para la limpieza de los filtros, ver el párrafo correspondiente.
42. La causa más común de recalentamiento es el depósito de polvo o pelusa en el aparato. Remover regularmente estas acumulaciones desconectando el aparato de la toma de corriente y succionando las rejillas.
43. No utilice el aparato en lugares con considerables cambios de temperatura ya que se podría formar condensación en el propio aparato.
44. Instalar el aparato al menos a 2 metros de los otros aparatos electrónicos (televisión, radio, computadora, reproductor de dvd, etc.) para evitar interferencias (Fig.2).
45. No utilice el aparato si, en el lugar, si recientemente ha sido rociado insecticida de gas o en presencia de di inciensos encendidos, vapores químicos o residuos oleaginosos.
46. No utilice el aparato si los filtros no está posicionados correctamente.
47. El desmontaje, la reparación o la o reconversión por parte de una persona no autorizada podría causar daños graves y anulará la garantía del fabricante.
48. No utilice el aparato en caso de avería o de malo funcionamiento, si el cable o el enchufe están dañados, o si se dejó caer o si está dañado en cualquier modo. Apagar el aparato, desconectar el enchufe de la toma de corriente y dejarlo controlar por personal profesionalmente cualificado.
49. No desmonte ni modifique el aparato.
50. Reparar el aparato por si mismos es extremadamente peligroso.
51. En caso de que se decida no utilizar más un aparato de este tipo se recomienda hacerlo inutilizable cortando el cable de alimentación, después de haber quitado el enchufe de la toma de corriente. Se recomienda además inutilizar las partes del aparato susceptibles de constituir un peligro, especialmente para los niños que podrían usar el aparato fuera de uso para sus propios juegos.
52. Para descongelar y limpiar el aparato, no utilice herramientas diferentes de las recomendadas por el constructor.
53. El aparato está equipado con un protector térmico que preserva el circuito impreso en el caso de sobretensión. En el caso de que intervenga esta protección, desconecte el enchufe de la toma de corriente y espere que el aparato se enfríe completamente (al menos 20÷30 minutos) y entonces vuelva a conectar el enchufe a la toma de corriente y reinicie el aparato. Si el aparato no se reinicia, desconecte el enchufe de la toma de corriente y contacte a un Centro de Asistencia.

0.4 - USO PREVISTO

- El climatizador se debe utilizar exclusivamente para producir aire caliente* o frío o para deshumidificar el aire (a discreción) con el sólo propósito de hacer confortable la temperatura en el ambiente.
- Este aparato se destinará sólo para un utilizzo doméstico o similares.
- Un uso inapropiado del aparato con eventuales daños causados a personas, cosas o animales liberan OLIMPIA SPLENDID de cualquiera responsabilidad.

0.5 - ZONAS DE RIESGO

- Los climatizadores no se deben instalar en ambientes con gases inflamables o explosivos ni en lugares muy húmedos (lavanderías, invernaderos, etc.); tampoco deben instalarse en locales donde haya otras máquinas que sean una fuerte fuente de calor ni cerca de una fuente de agua salada o sulfurosa.



- **NO** use gases, gasolina u otros líquidos inflamables cerca del climatizador.
- Sólo utilicen los componentes suministrados (vea párrafo 1.1). El uso de partes que no son estándar podría causar pérdidas de agua, descargas eléctricas, incendios y lesiones o daños a cosas.



Este aparato debe utilizarse únicamente según las especificaciones indicadas en el presente manual. Un uso diferente del especificado puede comportar graves accidentes.

EL FABRICANTE DECLINA TODA RESPONSABILIDAD POR CUALQUIER DAÑO PERSONAL O MATERIAL OCASIONADO POR EL INCUMPLIMIENTO DE LAS NORMAS ILUSTRADAS EN ESTE MANUAL.

* Sólo para versión con bomba de calor

1 - DESCRIPCIÓN DEL APARATO

1.1 - LISTA DE COMPONENTES SUMINISTRADOS DE SERIE (Fig.5)

El aparato se embla singularmente en embalajes de cartón.

El embalaje se puede transportar a mano por dos operadores o cargar en una carretilla.



Almacene el embalaje singularmente; no apílelo.

- | | |
|---|---|
| 1. Estribo de anclaje a la pared | 6. Brida interna (cantidad 2) |
| 2. Mando a distancia | 7. Estribo de anclaje a la pared (cantidad 2) |
| 2a. Baterías para el mando a distancia cantidad 2 - tipo AAA de 1,5 V | 8. Kit tornillos y tacos de fijación |
| 3. Manuales de uso y mantenimiento + garantía | 9. Tubo de descarga de la condensación |
| 4. Plantilla de papel para la realización de los orificios | 10. Tapa de los pies (cantidad 2) |
| 5. Rejillas externas de entrada y salida de aire, con cadenas y kit de instalación de las rejillas (cantidad 2) | 11. Junta (cantidad 2) |
| | 12. Espaciador |

1.2 - IDENTIFICACIÓN DE LOS COMPONENTES PRINCIPALES (Fig.A)

- | | |
|---|--|
| 21. Panel de mandos | 26. Tapa de drenaje del agua de condensación |
| 22. Rejilla de salida aire | 27. Rejilla de entrada aire |
| 23. Vano de soporte para control remoto | 28. Rejilla de salida aire |
| 24. Receptor IR del control remoto | 29. Rejilla de entrada aire |
| 25. Filtro del aire extraíble | 30. Pies |

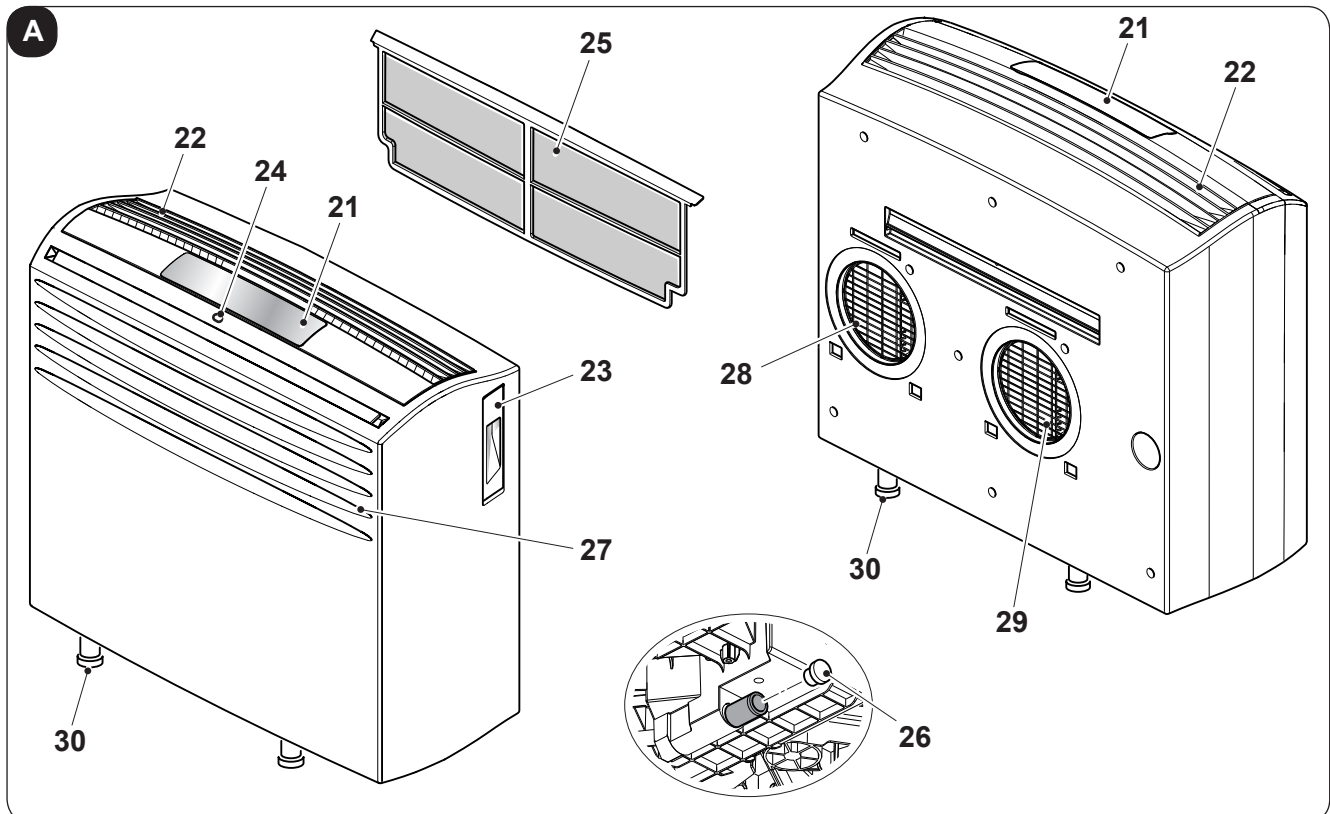

2 - INSTALACIÓN

2.1 - TRANSPORTE DEL ACONDICIONADOR

- El transporte y la manipulación del aparato deben ocurrir en posición vertical.

En caso de transporte en posición horizontal esperar al menos una hora antes de ponerlo en marcha.

- Antes de mover o transportar el aparato, descargue completamente el agua de condensación obrando tal como se describe en el párrafo 4.2.



ADVERTENCIA

Transporte del acondicionador sobre pavimentos delicados (por ejemplo, pavimentos de madera):

- **Descargue completamente el agua de condensación.**
- **Preste particular atención durante los desplazamientos del acondicionador, ya que las ruedas podrían marcar el pavimento. A pesar de ser pivotantes y de material rígido, las ruedas pueden estar sucias o deterioradas por el uso. Se recomienda averiguar que las ruedas estén limpias y que se muevan libremente.**

2.2 - ADVERTENCIAS



La falta de respeto de lo que sigue podría causar daños al aparato.

- Instale el acondicionador en superficies llanas, estables y al suelo.
- Sólo conecte el acondicionador a tomas de corriente equipadas con conexión a tierra.
- Asegúrese de que cortinas u otros objetos no obstruyan los filtros de aspiración del aire.
- Asegúrese de que se mantenga una distancia mínima de 30 cm entre el acondicionador y las figuras adyacentes (Fig.1).
- El aparato siempre debe colocarse en uso teniendo cuidado de que no existan obstáculos para la aspiración y las salidas del aire.
- El acondicionador no tiene que ser utilizado en locales destinados a lavandería.
- Instalar el acondicionador sólo en locales secos.
- El acondicionador no debe encenderse en presencia de materiales, vapores o líquidos peligrosos.
- Limpie los filtros del aire al menos una vez por semana.

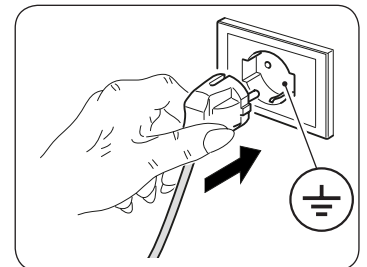

2.3 - INSTALACIÓN

El acondicionador debe ser instalado en un ambiente adecuado.

2.4 - PERFORACIÓN DE LA PARED

Esta operación tiene que ser realizada utilizando las herramientas apropiadas que faciliten el trabajo y que eviten daños o molestias excesivas al Cliente.

Las mejores herramientas para efectuar perforaciones de gran diámetro sobre paredes, son los Taladros especiales con la corona del diámetro necesario, que tienen un elevado momento de torsión y una velocidad de rotación regulable, para adaptarse a las necesidades de la perforación a realizar.

Para evitar la difusión de elevadas cantidades de polvo y otros residuos al ambiente, a estos Taladros pueden adaptarse sistemas de aspiración de polvo, compuestos esencialmente por una aspiradora que debe ser conectada a un accesorio (de tipo ventosa), a colocar al lado de la punta de perforación. Si fuese necesario, en nuestras Oficinas podemos suministrarles una información orientativa, para encontrar estas herramientas.

2.5 - MONTAJE DE LOS CONDUCTOS DE AIRE Y DE LAS REJILLAS EXTERNAS

- Después de haber realizado los agujeros (utilizando la sacatestigos), inserte la hoja de plástico (7) suministrada con el acondicionador en los mismos (fig. 7).



La longitud de las hojas debe ser 65 mm menor que la de la pared.

- Enrolle la hoja (7) e introdúzcala en el orificio prestando atención a la línea de unión, **que siempre se debe colocar hacia arriba** (fig.8).
El tubo (7) se puede cortar con un cúter común (fig.8).

Para colocar las rejillas exteriores, proceda en el modo siguiente:

- a. Controle que la lámina de plástico (7) esté correctamente insertada en el agujero.
- b. Fije las dos bridas (6) con 2 tacos N.º 6 mm, utilizando los dos orificios de fijación en posición horizontal (fig. 9-10-11).
- c. Introduzca la anilla pequeña del muelle (con vástago largo) en el perno del tapón (en ambos componentes) (fig.14).
- d. Introduzca los dos tapones (con muelle), desde la parte delantera de la rejilla externa, en los dos alojamientos de la misma; tire hasta el oír el clic (Fig.15) y enganche las dos cadenas a la anilla grande del muelle.
- e. Aferre con una mano las dos cadenas unidas a la rejilla;
- f. Repliegue sobre sí mismas las rejillas externas, aferrándolas con la mano libre en la parte de plegado e introduciendo los dedos dentro de cada aleta (fig.16).
- g. Introduzca el brazo en el tubo hasta hacer sobresalir completamente la rejilla en el exterior.
- h. Deje abrir la rejilla, manteniendo los dedos dentro de las aletas.
- i. Gire la rejilla hasta que las aletas queden perfectamente horizontales y con la inclinación hacia abajo.
- l. Tire de la cadena, tensando el muelle, y enganche el anillo de la cadena al perno de la brida interna para el paso de los tubos (fig.17).
- m. Corte con un alicate los eslabones excedentes de las cadenas.



Utilice exclusivamente las rejillas suministradas (5) o rejillas con las mismas características.

2.6 - CONEXIÓN ELÉCTRICA

El aparato está dotado de un cable de alimentación con clavija.
Antes de conectar el acondicionador, verifique que:

- los valores de tensión y frecuencia de alimentación respeten lo especificado en la placa del aparato;
- la línea de alimentación esté dotada de una eficaz conexión a tierra y esté correctamente dimensionada para la máxima absorción del acondicionador;
- La red de alimentación del aparato debe tener un adecuado dispositivo de desconexión omnipolar, en conformidad con las normas nacionales de instalación.
- el aparato esté alimentado exclusivamente con una toma compatible con la clavija suministrada.

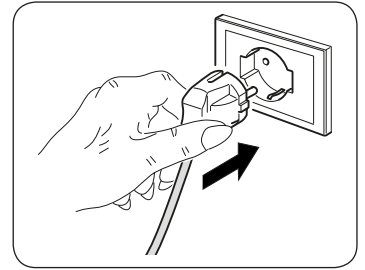

ADVERTENCIA

La eventual sustitución del cable de alimentación debe ser realizada exclusivamente por el servicio de asistencia técnica Olimpia Splendid o por personal con cualificación similar.

2.7 - INTRODUCCIÓN DEL APARATO EN EL SOPORTE

- a. Antes de enganchar la máquina al soporte de fijación, aplique al respaldo los tres anillos suministrados (fig. 6).
- b. Controle que el soporte de fijación de pared (1) haya sido posicionado correctamente y enganche el acondicionador. Levántelo ligeramente cogiéndolo por los lados de la base inferior y posicónelo contra la pared. Verifique que el acondicionador se haya enganchado al soporte (1) y posicónelo en el suelo (fig. 12).



Preste la máxima atención dado que el soporte (1) no debe soportar el peso del acondicionador, pero sólo debe impedir posibles movimientos accidentales que podrían obstaculizar su correcta alineación con los agujeros realizados en la pared. Si necesario, ajuste la altura del acondicionador utilizando los pies ajustables (30) con los cuales está equipado.

- c. Al término del trabajo, verifique con cuidado que no permanezcan roturas detrás del respaldo del aparato (el anillo aislante debe adherir bien a la pared), sobre todo en el área de los conductos de entrada y salida del aire.
- d. Cuando la operación de instalación del acondicionador esté completada, posicione las dos tapas estéticas (10) colocándolas en los pies inferiores (30) (fig.13).

2.8 - DRENAJE

Para un uso correcto del aparato, obre como sigue (fig.32):

- a. Quite la tapa (26).
- b. Inserta el tubo suministrado (9) en el racor.



Asegúrese de que la parte terminal del tubo de descarga (9) esté posicionada en un pozo de descarga o en un recipiente.

Asegúrese de que el tubo (9) no esté obstruido.

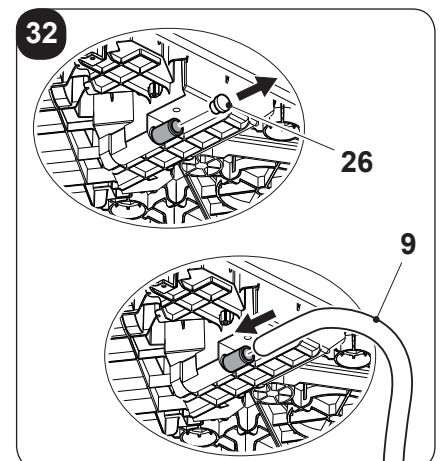

3 - USO DEL APARATO

Los modos de funcionamiento del acondicionador se pueden seleccionar tanto a través del control remoto como desde el panel de mandos a bordo del acondicionador.
La recepción de la función seleccionada se confirma por la emisión de un “bip” por el zumbador.

3.1 - SÍMBOLOS Y TECLAS DEL PANEL DE MANDOS (Fig.B)

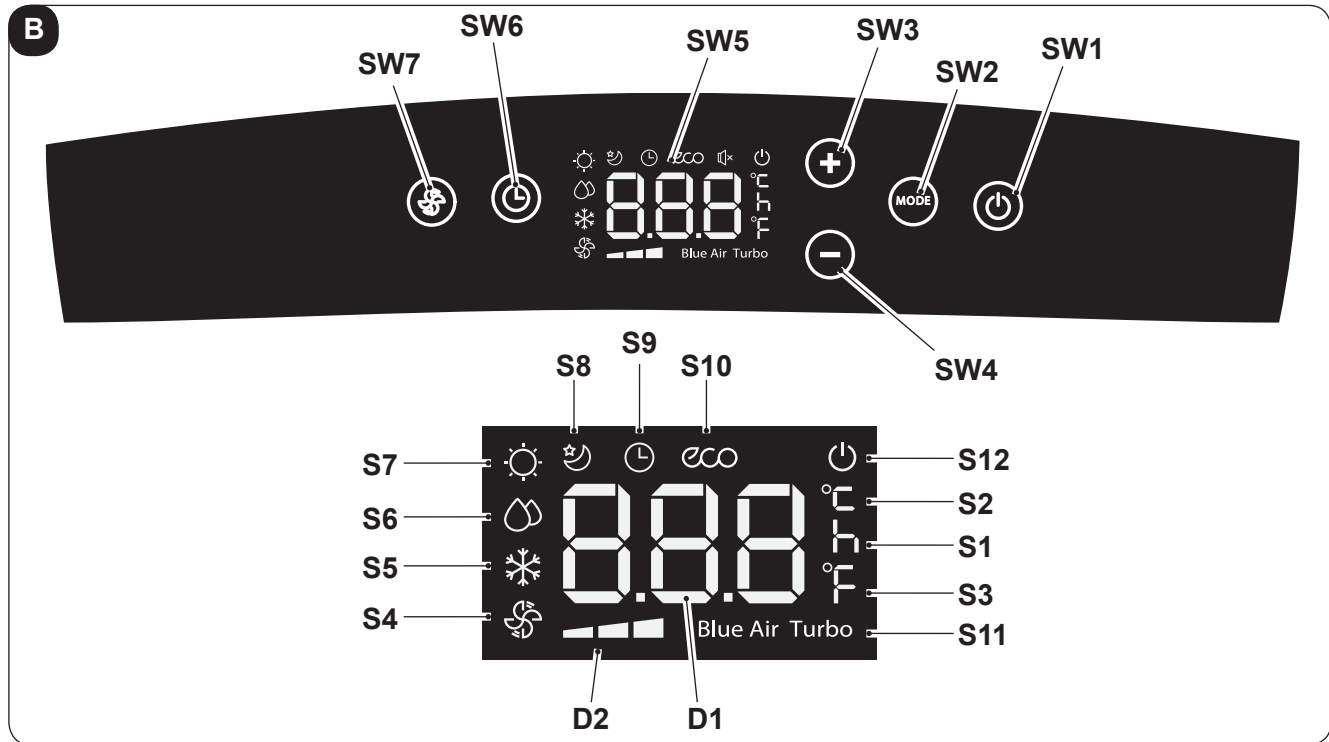

- **SW1:** ON/Stand-by;
- **SW2:** Selección del modo de funcionamiento
ECO - Blue air (auto) =>
=> sólo ventilador =>
=> deshumidificación =>
=> calentamiento
(sólo activa en la versión con bomba de calor)
=> enfriamiento =>
=> enfriamiento turbo => ...
- **SW3:** Aumento temperatura/retraso
- **SW4:** Disminución temperatura/retraso
- **SW5:** Pantalla
- **SW6:** Confirmación/anulación retraso de arranque/
apagamiento de la unidad
- **SW7:** Selección velocidad del ventilador
Velocidad mínima =>
=> Velocidad media =>
=> Velocidad máxima =>
=> Blue air (auto)
- **D1:** Temperatura configurada/Temporizador
- **D2:** Indicación velocidad del ventilador (vea
“SW7”)
- **S1:** Indicador de la hora
- **S2:** Indicador de la temperatura °C
- **S3:** Indicador de la temperatura F
- **S4:** Modo sólo ventilador
- **S5:** Modo enfriamiento
- **S6:** Modo deshumidificación
- **S7:** Modo calentamiento (sólo activa en la versión
con bomba de calor)
- **S8:** Modo de suspensión
- **S9:** Modo temporizador (arranque/apagamiento
programado)
- **S10:** Modo automático (ECO)
- **S11:** Función Turbo
- **S12:** Indicador aparato alimentado

3.2 - TECLAS DEL CONTROL REMOTO (Fig.C)

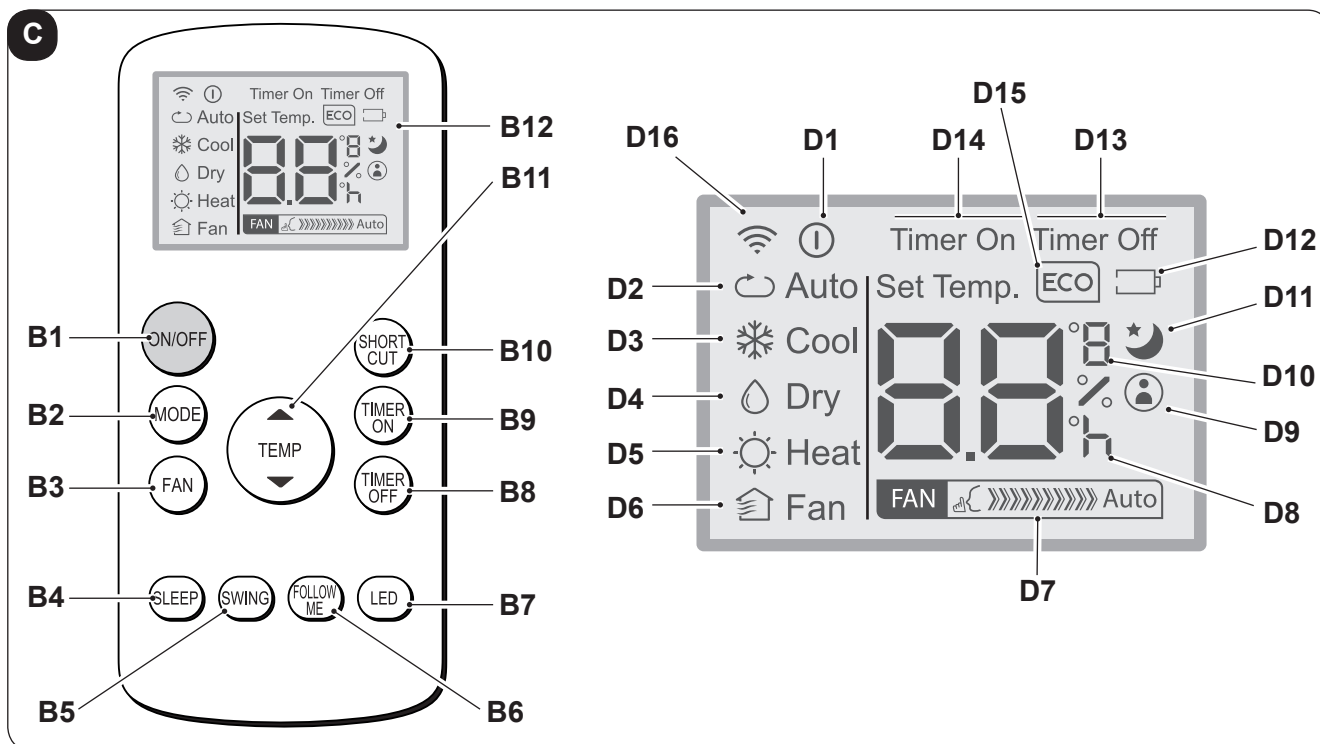

- **B1:** Tecla on/off: arranque/apagamiento del aparato
 - Símbolo (D1) encendido: aparato en Marcha
 - Símbolo (D2) apagado: aparato en Stand-by
- **B2:** Selección modo de funcionamiento
 AUTO (Automático) ECO =>
 => enfriamiento =>
 => deshumidificación =>
 => calentamiento (sólo activa en la versión con bomba de calor) =>
 => sólo ventilador => ...
- **B3:** Selección de la velocidad del ventilador
 Velocidad mínima =>
 => Velocidad media =>
 => Velocidad máxima =>
 => Auto
- **B4:** Activación modo de suspensión (símbolo 10 encendido)
- **B5:** NO ACTIVO
- **B6:** Activación/desactivación función FOLLOW ME
- **B7:** Activa/desactiva el display en el panel de mandos de la máquina
- **B8:** Regulación apagado programado unidad
- **B9:** Configuración del encendido programado de la unidad
- **B10:** Atajo (SHORT CUT)
- **B11:** Aumento temperatura ▲
 Reducción temperatura ▼
- **B12:** Pantalla
- **D1:** Indicador aparato en marcha
- **D2:** Modo automático (ECO)
- **D3:** Modo enfriamiento (COOL)
- **D4:** Modo deshumidificación (DRY)
- **D5:** Modo calentamiento (HEAT) (sólo activa en la versión con bomba de calor)
- **D6:** Modo sólo ventilador (FAN)
- **D7:** Indicación velocidad del ventilador (vea "B3")
- **D8:** Indicador "hora" de arranque/apagamiento programado
- **D9:** Indicador función "FOLLOW ME" activa
- **D10:** Indicador de la temperatura °C (F)
- **D11:** Indicador función "SLEEP" activa
- **D12:** Indicador batería del control remoto baja
- **D13:** Indicador función "TIME OFF" activa
- **D14:** Indicador función "TIME ON" activa
- **D15:** Indicador función "ECO" activa
- **D16:** Señal de transmisión del control remoto

3.3 - USO DEL CONTROL REMOTO

El control remoto suministrado con el acondicionador es la herramienta que Os permite utilizar el aparato de la manera más cómoda.

Es el instrumento que hay que manejar con cuidado y particularmente hay que:

- Evitar mojarlo (no hay que limpiarlo con agua o dejarlo a la intemperie).
- Evitar que se caiga al suelo o se golpee violentamente.
- Evitar la exposición directa a los rayos solares.



- **El control remoto funciona con la tecnología del infrarrojo.**
- **Durante el uso no interponer obstáculos entre el control remoto y el acondicionador.**
- **En caso en que en el ambiente sean utilizados otros aparatos dotados de control remoto (TV, grupos estéreo, etc.), se podrían producir interferencias.**
- **Las lámparas electrónicas y fluorescentes pueden interferir en la transmisión entre el control remoto y el acondicionador.**
- **Extraer las pilas de alimentación si el control remoto no es utilizado durante largos períodos de tiempo.**

3.3.a - Inserción de las baterías

Las baterías se suministran con el aparato.

Para colocar correctamente las baterías:

- a. Extraiga la tapa del compartimento de las baterías (Fig.18).
- b. Coloque las baterías en su compartimento (Fig.18).



Respetar escrupulosamente las polaridades indicadas en el fondo del espacio.

- c. Cierre correctamente la tapa (Fig.19).

3.3.b - Substitución de las pilas

Las baterías deben sustituirse cuando se visualiza el icono  (D12) en la pantalla.



Siempre utilice baterías nuevas.

El uso de baterías viejas o de tipo diferente puede hacer que el control remoto funcione mal.

- El control remoto utiliza dos baterías alcalinas en seco de 1,5 V (tipo AAA.) (Fig.18).



Una vez descargadas, ambas pilas tienen que ser substituidas y eliminadas en los apropiados centros de recolección o como está previsto por las normativas locales.

- Si no va a utilizar el control remoto durante varias semanas o más, quite las baterías.
Eventuales pérdidas de las baterías podrían dañar el control remoto.



No recargue ni desarme las baterías. No arroje las baterías al fuego. Pueden quemarse o explotar.



Si el líquido de las baterías cae sobre la piel o la ropa, lave con abundante agua limpia. No utilice el control remoto con baterías que hayan sufrido pérdidas. Los productos químicos de las baterías pueden provocar quemaduras u otros riesgos para la salud.

3.3.c - Posición del control remoto

- Mantenga el control remoto en una posición desde la cual la señal pueda llegar al receptor (24) del aparato (distancia máxima unos 8 metros - con las baterías cargadas) (Fig.24). La presencia de obstáculos (muebles, cortinas, paredes, etc.) entre el control remoto y el aparato reduce el alcance del control remoto.

3.4 USO DEL APARATO

Obre como sigue para utilizar el aparato.



Para evitar posibles daños al compresor, cada arranque se retrasa 3 minutos con respecto al último apagamiento.

3.4.a Operaciones preliminares





- ***Posicione el aparato en una superficie estable, no inclinada, al menos a 30 cm. desde la pared o desde cualquier otro objeto, para que se garantice la correcta circulación del aire. Colóquelo en una superficie resistente al agua ya que el posible escape de agua podría dañar los muebles o el suelo.***
- ***No coloque el aparato directamente en alfombras, toallas, mantas u otras superficies absorbentes.***
- ***Inserte el enchufe en la toma de corriente; el aparato emite un “bip” y en la pantalla se visualizarán el icono  y la temperatura ambiente en °C.***



Antes de conectar eléctricamente el aparato, asegúrese de que los datos de la etiqueta correspondan con los de la red de distribución eléctrica.



3.4.b Arranque/apagamiento aparato

- a. Para iniciar el aparato, presione la tecla “ON/OFF” en el control remoto o la tecla  en el panel de mandos.
- b. Un bip señala que el aparato está funcionando.
- c. En el panel de mandos se enciende el icono .
- d. Si el arranque se efectuó con el control remoto, en la pantalla del mismo se visualiza el icono .
- e. En caso de una prolongada parada del aparato, esto se debe reiniciar quitando el enchufe de la toma de corriente, esperando unos 5÷10 segundos y volviendo a insertarlo; un bip señala que el aparato está listo para uso.

3.5 MODO AUTO (Automático)

- Seleccionando este modo, el aparato activa automáticamente las funciones ENFRIAMIENTO o CALENTAMIENTO (sólo para la versión con bomba de calor) o la función VENTILADOR según la temperatura ambiente y la configurada.
La temperatura ambiente se controla continuamente de modo que se obtenga un óptimo confort en la habitación climatizada.
- Este modo se puede seleccionar presionando una o más veces la tecla “**MODE**” (en el control remoto o en el panel de mandos) hasta cuando los específicos iconos **ECO** y **Blue Air** se visualizan en la pantalla del panel de mandos y/o el icono **Auto** se visualiza en la pantalla del control remoto.
- En modo **AUTO** no es posible seleccionar la velocidad del ventilador.



3.6 MODO ENFRIAMIENTO (COOL)

- Seleccionando este modo, el aparato deshumidifica y enfría el ambiente.
Este modo se puede seleccionar presionando una o más veces la tecla “**MODE**” (en el control remoto o en el panel de mandos) hasta cuando el específico icono  se visualiza en la pantalla.
- En este modo el ventilador siempre está encendido y es posible seleccionar la velocidad deseada presionando la tecla “**FAN**” en el control remoto o la tecla  en el panel de mandos.
La velocidad del ventilador se muestra tal como se indica en los párrafos “3.1” (punto SW7) y “3.2” (punto B3).
- El punto de ajuste de la temperatura está comprendido entre 17°C y 30°C (de 62 F y 86 F) con variaciones de 1°C y puede configurarse con las teclas +/- en el panel de mandos o con las teclas ▲ ▼ en el control remoto.
- Después de un cierto tiempo (máximo tres minutos) desde la activación del modo de funcionamiento, el compresor se inicia y el aparato empieza a suministrar aire frío.



3.7 MODO ENFRIAMIENTO TURBO

- **Esta función sólo puede activarse desde el panel de mandos del aparato.**
- Este modo se puede seleccionar presionando una o más veces la tecla “**MODE**” en el panel de mandos hasta cuando se visualizan los iconos  y “**Turbo**” en la pantalla.
 - Esta función configura el aparato directamente en modo enfriamiento con temperatura configurada a 17°C y velocidad máxima del ventilador de manera que se alcance la temperatura configurada más rápidamente.
 - En este modo no es posible seleccionar la velocidad del ventilador ni tampoco la temperatura.
 - Para apagar la función, presione la tecla “**MODE**” en el panel de mandos o apague el aparato.

3.8 MODO DESHUMIDIFICACIÓN (DRY)



- Seleccionando este modo, el aparato deshumidifica el ambiente.
Este modo se puede seleccionar presionando una o más veces la tecla “**MODE**” (en el control remoto o en el panel de mandos) hasta cuando el específico icono no se visualiza:
-  en el panel de mandos -  en la pantalla del control remoto.
- En modo **DRY**, no es posible seleccionar la velocidad del ventilador ni tampoco ajustar la temperatura.
El motor del ventilador funciona a velocidad baja.
- Mantenga las puertas y ventanas cerradas para que se obtenga el mejor efecto deshumidificante.
No posicione el tubo de expulsión del aire en una ventana.
- Conecte el tubo para la descarga de la condensación (párrafo 2.8)

3.9 MODO VENTILACIÓN (FAN)

- Seleccionando este modo, el aparato no ejerza ninguna acción ni sobre la temperatura ni sobre la humedad del aire en el ambiente, sino sólo la mantiene en circulación.
- Este modo se puede seleccionar presionando una o más veces la tecla **"MODE"** (en el control remoto o en el panel de mandos) hasta cuando el específico icono se visualiza en la pantalla del panel de mandos y/o del control remoto.
 -  icono en el panel de mandos
 -  icono en la pantalla del control remoto
- En este modo el ventilador siempre está encendido y es posible seleccionar la velocidad deseada presionando la tecla **"FAN"** en el control remoto o la tecla  en el panel de mandos.
- La velocidad del ventilador se muestra en la pantalla tal como se indica en los párrafos "3.1" (punto SW7) y "3.2" (punto D7).

3.10 MODO CALENTAMIENTO (HEAT)





(sólo para versión con bomba de calor)

- Seleccionando este modo, el aparato calienta el ambiente.
- Este modo se puede seleccionar presionando una o más veces la tecla **"MODE"** (en el control remoto o en el panel de mandos) hasta cuando el específico icono  se visualiza en la pantalla.
- En este modo el ventilador siempre está encendido y es posible seleccionar la velocidad deseada presionando la tecla **"FAN"** en el control remoto o la tecla  en el panel de mandos.
La velocidad del ventilador se muestra tal como se indica en los párrafos "3.1" (punto SW7) y "3.2" (punto D7).
- El punto de ajuste de la temperatura está comprendido entre 17°C y 30°C (de 62 F y 86 F) con variaciones de 1°C y puede configurarse con las teclas +/- en el panel de mandos o con las teclas ▲ ▼ en el control remoto.
- Después de un cierto tiempo (máximo tres minutos) desde la activación del modo de funcionamiento, la bomba de calor se inicia y el aparato empieza a suministrar aire caliente.
- Conecte el tubo para la descarga de la condensación (párrafo 2.8).

3.11 MODO TEMPORIZADOR





- Este modo permite programar el arranque o el apagamiento del aparato.
- El tiempo de retraso puede configurarse, activarse y anularse tanto desde el control remoto, como desde el panel de mandos.

3.11.a Arranque programado

- Quando el aparato está en stand by:
 - En el panel de mandos: - presione la tecla  y configure el tiempo de retraso de arranque con las teclas +/-.
 - Para activar la función, presione la tecla  o espere unos 5 segundos para que el tiempo configurado en la pantalla termine de parpadear (la pantalla vuelve a visualizar la temperatura ambiente).
El icono  se enciende.
- En el control remoto:
 - presione la tecla **"TIMER ON"** para entrar en la función y entonces presione una o más veces la tecla **"TIMER ON"** hasta configurar el tiempo de retraso de arranque.
 - Dirija el control remoto hacia el aparato; un bip confirma la activación de la función.
 - El icono  en el panel de mandos y la indicación **"Timer On"** en la pantalla del control remoto se encienden.

- b. Transcurrido el tiempo configurado, el aparato se inicia con las mismas configuraciones (modo, temperatura y velocidad de ventilación) que tenía antes de apagarlo.
- c. El tiempo se puede configurar con pasos de 30 minutos hasta 10 horas y con pasos de 60 minutos de 10 a 24 horas.
- d. Iniciando el aparato o ajustando la configuración del temporizador en “0.0h”, la función de arranque programado será eliminada.

3.11.b Apagamiento programado

- a. Cuando el aparato está en marcha, configure el tiempo de apagamiento retrasado.
 - En el panel de mandos: - presione la tecla  y configure el tiempo de retraso de apagamiento con las teclas +/-.
 - Para activar la función, presione la tecla  o espere unos 5 segundos para que el tiempo configurado en la pantalla termine de parpadear (la pantalla vuelve a visualizar la temperatura ambiente).
El icono  se enciende.
 - En el control remoto: - presione la tecla “**TIMER Off**” para entrar en la función y entonces presione una o más veces la tecla “**TIMER Off**” hasta configurar el tiempo de retraso de apagamiento.
 - Dirija el control remoto hacia el aparato; un bip confirma la activación de la función.
 - El icono  en el panel de mandos y la indicación “**Timer Off**” en la pantalla del control remoto se encienden.
- b. Transcurrido el tiempo configurado, el aparato se apaga.
- c. El tiempo se puede configurar con pasos de 30 minutos hasta 10 horas y con pasos de 60 minutos de 10 a 24 horas.
- d. Apagando el aparato o ajustando la configuración del temporizador en “0.0h”, la función de apagamiento programado será eliminada.

3.12 OTRAS FUNCIONES

3.12.a Reinicio Automático

- a. Si el aparato se apaga debido a una interrupción de corriente, a la restauración de la energía eléctrica lo mismo se reinicia automáticamente con las configuraciones anteriores.

3.12.b Función SLEEP

- **Esta función sólo puede activarse desde el control remoto.**
 - **Esta función no es disponible en los modos de Deshumidificación (DRY) y Sólo Ventilación (FAN).**
- a. Con el aparato en marcha, presione la tecla “**SLEEP**” en el control remoto.
En el panel de mandos y en la pantalla del control remoto se visualiza el icono .
El aparato disminuirá (en enfriamiento) o aumentará (en calentamiento) la temperatura configurada de 1°C (1 o 2 F) por 30 minutos.
 - b. Luego, el aparato disminuirá (en enfriamiento) o aumentará (en calentamiento) la temperatura configurada de 1°C (1 o 2 F) por otros 30 minutos.

- c. Esta temperatura se mantendrá por 7 horas antes que el aparato vuelva a la temperatura originariamente seleccionada.
Transcurrido este tiempo, el aparato volverá a funcionar como originariamente programado.
- d. Para interrumpir la función, presione la tecla "**SLEEP**" en el control remoto; se apaga el icono en el panel de mandos y en la pantalla del control remoto.

3.12.c Función FOLLOW ME

- **Esta función sólo puede activarse desde el control remoto.**
- **Esta función no es disponible en los modos de Deshumidificación (DRY) y Sólo Ventilación (FAN).**

En esta función, el control remoto actúa como termostato.

- a. Con el aparato en marcha, presione la tecla "**FOLLOW ME**" en el control remoto.
- b. Muévase con el control remoto en un área de la habitación diferente de donde es posicionado el aparato (distancia máxima 7÷8 metros) direccionándolo hacia el mismo y asegurándose de que no existan obstáculos entre ellos.
- c. Configure la temperatura deseada en el control remoto; el aparato funciona hasta llevar la temperatura del área donde está posicionado el control remoto al valor configurado en lo mismo.
- d. El control remoto envía un señal al aparato y si no recibe una respuesta dentro de un tiempo máximo de 7 minutos, la función se desactiva.
- e. Para apagar la función, presione la tecla "**FOLLOW ME**" en el control remoto o apague el aparato.

3.12.d Configuración unidad de medida de la temperatura

Es posible configurar la unidad de medida de la temperatura ambiente y de la configurada eligiendo entre °C (Celsius) o F (Fahrenheit).

Obre como sigue:

- **En el panel de mandos** presione contemporáneamente las teclas + y - por unos tres segundos.
En la pantalla del panel de mandos se visualiza la unidad de medida deseada.
- **En el control remoto** mantenga presionada la tecla central **TEMP** por unos tres segundos.
En la pantalla del control remoto se visualiza la unidad de medida deseada.



La variación de la unidad de medida debe efectuarse tanto en el panel de mandos como en el control remoto.

3.12.e Direccionamiento del flujo del aire

- **Esta función sólo puede activarse desde el control remoto.**
- a. Cuando se inicia el aparato, el flap se abre completamente.
- b. Presionando la tecla "**SWING**" en el control remoto el flap empieza a oscilar automáticamente.
- c. Para parar el flap en una cierta posición, presione la tecla "**SWING**".
Presionela una otra vez para reiniciar la oscilación.

3.12.f Función de Atajo

- **Esta función sólo puede activarse desde el control remoto.**
- a. Cuando el aparato es en marcha en cualquier de los modos, presionando la tecla "**SHORT CUT**" en el control remoto, el aparato se configura directamente en modo "**AUTO**" con la temperatura configurada a 26°C (80 F).

4 - MANTENIMIENTO Y LIMPIEZA



Antes de proceder con cualquiera intervención de mantenimiento y limpieza, siempre asegúrese de que el enchufe de alimentación haya sido desconectado de la toma de corriente.

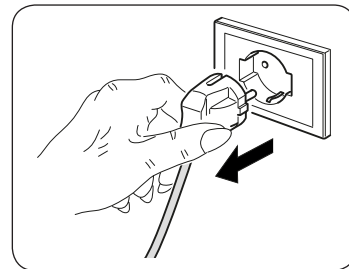

**No toque las piezas de acero del aparato cuando se re-mueva el filtro.
Riesgo de herirse con los bordes metálicos afilados.**



**No utilice agua para limpiar las partes interiores del acondicionador.
La exposición al agua puede deteriorar el aislamiento, con riesgo de provocar descargas eléctricas.**

4.1 - LIMPIEZA

4.1.a - Limpieza del aparato y del control remoto

- Utilice un paño seco para limpiar el aparato y el control remoto.
- Se puede utilizar un paño humedecido con agua fría para limpiar el aparato si está muy sucio.



No utilice un paño tratado químicamente o antiestático para limpiar el aparato.



**No utilice gasolina, solventes, pastas para limpiar ni solventes similares.
Estos productos pueden provocar la rotura o la deformación de la superficie de plástico.**

4.1.b - Mantenimiento y limpieza de los filtros del aire

Para garantizar una eficaz filtración del aire interno y un buen funcionamiento de Vuestro acondicionador es indispensable que se limpien periódicamente los filtros de aire.

El filtro de aire sucio reduce las capacidades de enfriamiento del aparato.

Proceda a su limpieza cada dos semanas.

- Apague el acondicionador y desconecte la alimentación.
- Extraiga el filtro del climatizador (fig.20).
- El filtro se deberá lavar mediante un chorro de agua dirigido en la dirección opuesta a aquella de acumulación de los polvos. Si existieran suciedades particularmente difíciles de quitar (como grasa o incrustaciones de otro tipo) se deberá sumergir dicho filtro en una solución de agua y detergente neutro.
- Antes de volver a introducir el filtro se deberá sacudir para eliminar el agua acumulada durante el lavado (fig.21).

4.1.c - Consejos para el ahorro de energía

A continuación se proporcionan algunos simples consejos para reducir los consumos:

- Mantenga los filtros siempre limpios (véase el capítulo de mantenimiento y limpieza).
- Mantenga cerradas las puertas y ventanas de las habitaciones que se deben climatizar.
- Evite que los rayos solares penetren libremente en la habitación (se aconseja usar cortinas, bajar las persianas o cerrar los postigos).
- No obstruya la trayectoria del flujo de aire (en entrada y en salida) del aparato; esto, además de obtener un rendimiento no óptimo, también perjudica su correcto funcionamiento y influye sobre la posibilidad de daños irreparables al mismo.

4.2 - MANTENIMIENTO

Si no se desea utilizar el aparato por un largo periodo, ejecute lo que sigue:

- a. Apague el acondicionador y desconecte la alimentación.
- b. Limpie los filtros del aire.
- c. Descargue completamente el agua de condensación.
- d. Quite las baterías del control remoto.

Controles antes de volver a encender el acondicionador:

- a. Tras un largo periodo de inactividad del acondicionador, limpie los filtros.
- b. Control que la salida y la entrada de aire no estén obstruidas (sobre todo, después de un largo período de inactividad del acondicionador).

4.2.a - Descarga agua de condensación

En este caso:

- a. Desconecte el enchufe de la toma de corriente.
- b. Mueva el aparato con cuidado en una posición adecuada para descargar el agua.
- c. Quite la tapa de descarga (26) (Fig.22).

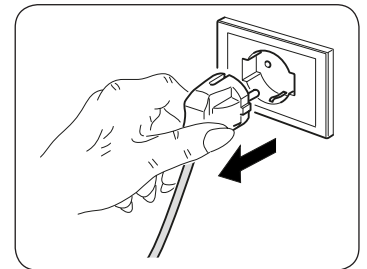

Asegúrese de que se haya atornillado correctamente la tapa de descarga (26) para que se eviten escapes de agua.

- d. Haga salir toda el agua.
- e. Enrosque la tapa de descarga (26) (Fig.23).
- f. Inserte el enchufe en la toma de corriente y reinicie la máquina.

5 - DATOS TÉCNICOS

Para los datos técnicos, consulte la placa de datos aplicada en el producto.

El circuito impreso (PCB) de la unidad se diseña equipado con un fusible de protección contra sobrecorriente. La especificaciones del fusible se imprimen en el circuito impreso, tal como: T 3.15A/250V, etc.

| | |
|--|--------------------|
| • Dimensiones (L x A x P) | 693 x 665 x 276 mm |
| • Límites temperaturas de ejercicio en Enfriamiento | 18° - 32° |
| • Límites temperaturas de ejercicio en Calefacción | 16° - 27° |
| • Límites temperaturas de ejercicio en Deshumidificación | 18° - 32° |
| • Gas refrigerante | R140 |

6 - INCONVENIENTES Y POSIBLES RECURSOS

| Mal funcionamiento | Causa | Qué se debe hacer? |
|---|---|---|
| El aparato no funciona. | Interrupción de corriente. | Espere a que se restablezca la corriente. |
| | La unidad se ha desconectado de la corriente. | Compruebe que la clavija esté enchufada a la toma de corriente. |
| El aparato no se inicia. | Excesiva acumulación de agua en el interior del climatizador. | Descarguen el agua contenida quitando el tapón (28). Si esta alarma es demasiado frecuente, llamen al Centro de Asistencia. |
| | El timer está activado. | Desactivar el timer. |
| El aparato funciona sólo por poco tiempo. | La temperatura programada está muy cerca de la temperatura ambiente. | Bajar la temperatura programada. |
| | Hay obstáculos en la aspiración del aire del exterior. | Quitar los obstáculos. Llamar al Centro de asistencia. |
| El aparato no enfría bien. | Los filtros del aire están obstruidos con polvo, pelusa o pelo de animales. | Apague el aparato y limpie los filtros siguiendo las instrucciones. |
| | La temperatura configurada es demasiado alta. | Reduzca la temperatura configurada. |
| | Las ventanas y puertas de la habitación están abiertas. | Asegúrese de que todas las ventanas y puertas estén cerradas. |
| | El área de la habitación es demasiado grande. | Vuelva a controlar el área de enfriamiento. |
| | Hay fuentes de calor dentro de la habitación. | Remueva las fuentes de calor, si posible. |
| El aparato es ruidoso y vibra excesivamente. | La superficie de apoyo del aparato no está nivelado. | Coloque el aparato en una superficie llana y nivelada. |
| | Los filtros del aire están obstruidos con polvo, pelusa o pelo de animales. | Apague el aparato y limpie los filtros siguiendo las instrucciones. |
| El aparato emite un sonido anormal. | Este sonido es causado por el flujo de refrigerante dentro de la unidad. | Es absolutamente normal. |
| Al moverlo, el acondicionador pierde agua. | El acondicionador está inclinado u horizontal. | Vacíe el agua antes de los movimientos. |
| En modo refrigeración, nocturno o automático, no es posible seleccionar la velocidad mínima. | La temperatura ambiente es demasiado baja. | El comportamiento del acondicionador es normal. |
|  Si el problema no se ha resuelto, contacte al servicio de asistencia técnica más cercano. Dé informaciones detalladas sobre el mal funcionamiento y la versión del aparato. | | |

INHOUDSOPGAVE

| | |
|---|----------|
| 0 - WAARSCHUWINGEN | 3 |
| 0.1 - ALGEMENE INFORMATIE | 3 |
| 0.2 - SYMBOLEN | 3 |
| 0.2.1 - Pictogrammen | 3 |
| 0.3 - ALGEMEEN ADVIES | 5 |
| 0.4 - EIGENLIJK GEBRUIK..... | 9 |
| 0.5 - RISICOZONES..... | 9 |
| 0.6 - WAARSCHUWINGEN VOOR HET KOUDEGAS R290 | 10 |

| | |
|--|-----------|
| 1 - BESCHRIJVING VAN HET APPARAAT | 10 |
| 1.1 - LIJST VAN DE MEEGELEVERDE ONDERDELEN | 10 |
| 1.2 - IDENTIFICATIE VAN DE HOOFDONDERDELEN | 10 |

INFORMATIE VOORBEHOUDEN VOOR DE “INSTALLATIETECHNICUS”

| | |
|---|-----------|
| 2 - INSTALLATIE | 11 |
| 2.1 - TRANSPORT VAN DE KLIMAATREGELAAR | 11 |
| 2.2 - WAARSCHUWINGEN..... | 11 |
| 2.3 - INSTALLATIE | 11 |
| 2.4 - GATEN IN DE MUUR BOREN | 12 |
| 2.5 - MONTAGE VAN DE LUCHTKANALEN EN DE UITWENDIGE ROOSTERS | 12 |
| 2.6 - ELEKTRISCHE AANSLUITING..... | 13 |
| 2.7 - HET APPARAAT OP DE BEUGEL AANBRENGEN | 13 |
| 2.8 - DRAINAGE..... | 13 |

RUBRIEK VOOR DE TECHNICUS EN DE GEBRUIKER

| | |
|---|-----------|
| 3 - GEBRUIK VAN HET APPARAAT | 14 |
| 3.1 - SYMBOLEN EN TOETSEN BEDIENINGSPANEEL | 14 |
| 3.2 - TOETSEN AFSTANDSBEDIENING | 15 |
| 3.3 - GEBRUIK VAN DE AFSTANDSBEDIENING | 16 |
| 3.3.a - De batterijen plaatsen | 16 |
| 3.3.b - Vervanging van de batterijen..... | 16 |
| 3.3.c - Positie van de afstandsbediening..... | 17 |
| 3.4 - GEBRUIK VAN HET APPARAAT | 17 |
| 3.4.a - Voorafgaande handelingen | 17 |
| 3.4.B - Inschakeling/uitschakeling apparaat | 17 |
| 3.5 - WERKWIJZE AUTO (Automatisch)..... | 18 |
| 3.6 - WERKWIJZE KOELING (COOL) | 18 |
| 3.7 - WERKWIJZE TURBOKOELING | 18 |
| 3.8 - WERKWIJZE ONTVOCHTIGING (DRY) | 18 |
| 3.9 - WERKWIJZE VENTILATIE (FAN)..... | 19 |

| | |
|---|-----------|
| 3.10 - WERKWIJZE VERWARMING (HEAT) (uitsluitend voor model met warmtepomp)..... | 19 |
| 3.11 - WERKWIJZE TIMER..... | 19 |
| 3.11.a Geprogrammeerde inschakeling | 19 |
| 3.11.b Geprogrammeerde uitschakeling | 20 |
| 3.12 - OVERIGE FUNCTIES | 20 |
| 3.12.a -Auto-Restart | 20 |
| 3.12.b -Functie SLEEP | 20 |
| 3.12.c -Functie FOLLOW ME | 21 |
| 3.12.d -Instelling meeteenheid van de temperatuur | 21 |
| 3.12.e -De luchtstroom richten | 21 |
| 3.12.f - Functie Short Cut | 21 |
| | |
| 4 - ONDERHOUD EN REINIGING | 22 |
| | |
| 4.1 - REINIGING..... | 22 |
| 4.1.a -Reiniging van het apparaat en van de afstandsbediening | 22 |
| 4.1.b -Onderhoud en reiniging van de luchtfilters..... | 22 |
| 4.1.c - Advies voor energiebesparing..... | 23 |
| 4.2 - ONDERHOUD..... | 23 |
| 4.2.a - Afvoer condenswater..... | 23 |
| | |
| 5 - TECHNISCHE GEGEVENS | 23 |
| | |
| 6 -STORINGEN EN MOGELIJKE OPLOSSINGEN | 24 |



VERWIJDERING

Het symbool op het product of de verpakking geeft aan dat het niet bij het normale huisvuil mag worden gestopt, maar naar een erkend inzamelbedrijf voor de recycling van elektrische en elektronische apparatuur moet worden gebracht. Door het product op passende wijze te verwijderen helpt u mogelijke schadelijke gevolgen voor het milieu en de gezondheid als gevolg van een ongeschikte verwijdering van het product vermijden.

Informeer bij de gemeente, de plaatselijke afvalverwijderingsdienst of de winkel waar het product aangeschaft is naar meer informatie over de recycling van dit product. Dit voorschrift is uitsluitend geldig binnen EU-lidstaten.

ILLUSTRATIES

De illustraties zijn gegroepeerd op de eerste pagina's van de handleiding



INHOUDSOPGAVE

De pagina "NL-1" bevat de inhoudsopgave van deze handleiding

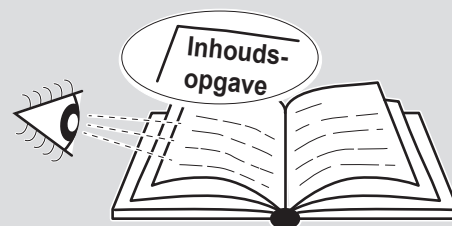

0 - WAARSCHUWINGEN

0.1 - ALGEMENE INFORMATIE

Wij wensen u eerst en vooral te bedanken omdat u de voorkeur hebt gegeven aan een door ons geproduceerd apparaat.

0.2 - SYMBOLEN

De pictogrammen die in dit hoofdstuk beschreven worden, worden gebruikt om snel en eensluidend de informatie te verstrekken die nodig is om de machine veilig te kunnen gebruiken.

0.2.1 - Pictogrammen



Service

Geeft situaties aan waarin de interne SERVICE moet worden gewaarschuwd:
TECHNISCHE KLANTENDIENST



Inhoudsopgave

Paragrafen die van dit symbool voorzien zijn, bevatten zeer belangrijke informatie en voorschriften die voornamelijk de veiligheid betreffen.

De veronachtzaming ervan kan resulteren in:

- gevaren voor de gezondheid van de operators
- verval van de contractuele garantie
- weigering van aansprakelijkheid door de fabrikant.



Opgeheven hand

Geeft handelingen aan die om geen enkele reden mogen worden verricht.



GEVAAR

Signaleert dat het apparaat ontvlambaar koelmiddel gebruikt. Als de koelvloeistof uitloopt en wordt blootgesteld aan een externe ontstekingsbron bestaat risico op brand.



GEVAARLIJKE ELEKTRISCHE SPANNING

Signaleert aan het betrokken personeel dat de beschreven handeling elektrocutiegevaar kan veroorzaken indien de veiligheidsnormen niet in acht worden genomen.



ALGEMEEN GEVAAR

Signaleert aan het betrokken personeel dat de beschreven handeling risico's inhoudt voor lichamelijke schade indien de veiligheidsnormen niet in acht worden genomen.



GEVAAR HOGE TEMPERATUREN

Signaleert aan het betrokken personeel, dat de beschreven handeling risico's inhoudt voor brandwonden door contact met zeer hete componenten, indien de veiligheidsnormen niet in acht worden genomen.



NIET AFDEKKEN

Signaleert aan het betrokken personeel dat het verboden is om het apparaat af te dekken om oververhitting te voorkomen.



OPGELET

- Signaleert dat dit document aandachtig moet worden gelezen alvorens het apparaat te installeren en/of te gebruiken.
- Signaleert dat het servicepersoneel met het apparaat moet omgaan, in overeenstemming met de installatiehandleiding.



OPGELET

- Signaleert dat er extra informatie in de meegeleverde handleidingen kan aanwezig zijn.
- Duidt aan dat er informatie in de gebruiksaanwijzing of installatiehandleiding beschikbaar is.



OPGELET

Duidt aan dat het servicepersoneel met het apparaat moet omgaan, in overeenstemming met de installatiehandleiding.

0.3 - ALGEMEEN ADVIES

ALS ELEKTRISCHE APPARATUUR WORDT GEBRUIKT, MOETEN DE BASISVEILIGHEIDSVORSCHRIFTEN STEEDS WORDEN GEVOLGD OM HET RISICO OP BRAND, ELEKTRISCHE SCHOKKEN EN ONGEVALLLEN TE BEPERKEN, INCLUSIEF HET VOLGENDE:



Om eventuele beschadiging van de compressor te voorkomen, wordt iedere start met 3 minuten vertraagd ten opzichte van de laatste uitschakeling.



1. Dit is een voorbehouden document, volgens de wetsbepalingen, met een verbod op verveelvoudiging of overdracht aan derden zonder uitdrukkelijke toestemming van OLIMPIA SPLENDID.

De machines kunnen worden bijgewerkt en daarom andere details vertonen dan aangeduid, zonder gevolgen voor de teksten in deze handleiding.



2. Lees deze handleiding aandachtig door alvorens een handeling (installatie, gebruik, onderhoud) te verrichten en leef de aanwijzingen van de verschillende hoofdstukken aandachtig na.



3. Bewaar deze handleiding nauwgezet voor naslag.

4. Verwijder het verpakkingsmateriaal en controleer of het apparaat intact is. Het verpakkingsmateriaal kan een mogelijk gevaar vormen. Houd het daarom buiten bereik van kinderen.

5. **DE FABRIKANT KAN NIET AANSPRAKELIJK WORDEN GESTELD VOOR SCHADE AAN PERSONEN OF ZAKEN, VOORTVLOEIEND UIT HET NIET IN ACHT NEMEN VAN DE NORMEN, AANWEZIG IN DEZE HANDLEIDING.**

6. De fabrikant behoudt zich het recht voor om de modellen op elk gewenst moment te wijzigen, waarbij de essentiële eigenschappen die in deze handleiding beschreven zijn behouden blijven.



7. De installatie en het onderhoud van apparatuur voor de klimaatregeling, zoals dit apparaat, kunnen gevaarlijk blijken te zijn omdat koudemiddel onder druk en elektrische onderdelen onder spanning in deze apparaten aanwezig zijn.

De installatie, de eerste inschakelingen en de daaropvolgende onderhoudsfasen mogen uitsluitend door erkend en bekwaam personeel worden verricht.

8. De garantie vervalt in het geval van installaties die verricht worden zonder dat de waarschuwingen van deze handleiding in acht worden genomen en gebruik buiten de voorgeschreven temperatuurlimieten.

9. Het normale onderhoud aan de filters en de algemene uitwendige reiniging kunnen ook door de gebruiker worden verricht, aangezien ze geen gevaren vormen of ingewikkeld zijn.

10. Tijdens de montage, en bij iedere onderhoudsbeurt, is het nodig de voorzorgsmaatregelen in acht te nemen die vermeld worden in deze handleiding en die op de etiketten in of op het apparaat staan en moeten ook alle voorzorgsmaatregelen getroffen worden die door het gezonde verstand ingegeven worden en opgelegd worden door de Veiligheidsvoorschriften die van kracht zijn in het land van installatie.



11. Gebruik uitsluitend originele onderdelen van OLIMPIA SPLENDID voor de vervanging van componenten.



12. Als het apparaat een lange tijd niet wordt gebruikt of niemand de geklimatiseerde kamer gebruikt, is het raadzaam de elektrische stroomtoevoer af te sluiten om ongevallen te vermijden.



13. Gebruik geen vloeibare of corrosieve reinigingsmiddelen om het apparaat te reinigen, verstuf geen water of andere vloeistoffen op het apparaat daar ze de onderdelen in pvc kunnen beschadigen of zelfs elektrische schokken kunnen veroorzaken.



14. De binnenkant van het apparaat en de afstandsbediening niet nat maken. Kortsluitingen of brand zou kunnen optreden.



15. Bij storingen van de werking (bijvoorbeeld: abnormale geluiden, een slechte geur, rook, een abnormale temperatuurstijging, elektrische dispersie, enz.) moet het apparaat onmiddellijk worden uitgeschakeld en de stekker uit het stopcontact getrokken worden. Wend u voor eventuele reparaties uitsluitend tot erkende technische servicecentra van de fabrikant en laat originele onderdelen gebruiken. De veronachtzaming van de bovenstaande aanwijzingen kan de veiligheid van het apparaat in gevaar brengen.

16. De klimaatregelaar niet langdurig laten werken bij een hoge luchtvochtigheid of als deuren en/of ramen open staan.
Het vocht kan gaan condenseren en de meubels bevochtigen of beschadigen.



17. Sluit de voedingsstekker niet af tijdens de werking. Risico op brand of elektrische schokken.

18. Breng geen zware of warme voorwerpen aan op het apparaat.

19. Voordat het apparaat elektrisch aangesloten wordt, moet gecontroleerd worden of de gegevens die op het plaatje staan overeenkomen met die van het elektrische distributienet. Het stopcontact moet met een aarding uitgerust zijn. Het plaatje is aan een zijkant van het apparaat aangebracht.

20. Installeer het apparaat volgens de instructies van de fabrikant. Een verkeerde installatie kan persoonlijk letsel, dierenleed of materiële schade veroorzaken waarvoor de fabrikant niet aansprakelijk gesteld kan worden.

21. Bij incompatibiliteit tussen het stopcontact en de stekker van het apparaat moet het stopcontact door professioneel gekwalificeerd personeel vervangen worden door een van een ander type, dat geschikt is, en moet dit personeel controleren of de doorsnede van de kabels van het stopcontact geschikt is voor het vermogen dat door het apparaat geabsorbeerd wordt. Doorgaans wordt afgeraden om adapters en/of verlengsnoeren te gebruiken. Mocht het gebruik daarvan toch noodzakelijk zijn,

- dan moeten ze conform de van kracht zijnde veiligheidsvoorschriften zijn en mag het stroomdebiet (A) ervan niet lager zijn dan het maximum debiet van het apparaat.
22. Dit apparaat is niet bestemd om te werken door middel van een externe timer of met een ander afstandsbedieningssysteem dan hetgeen dat is geleverd.
 23. Gebruik het apparaat altijd alleen in de verticale stand.
 24. Sluit op geen enkele wijze de luchtin- en luchtuitrederoosters af.
 25. Steek geen onbekende voorwerpen in de luchtin- en luchtuitrederoosters aangezien het risico op elektrische schokken, brand of beschadigingen van het apparaat bestaat.
 26. Gebruik het apparaat niet:
 - met natte of vochtige handen;
 - op blote voeten.
 27. Trek niet aan de voedingskabel of aan het apparaat zelf om de stekker uit het stopcontact te trekken.
 28. Gebruik het apparaat niet onder rechtstreeks zonlicht of vlakbij warmtebronnen als een kachel, een verwarmingsapparaat of een radiator (Afb.3)
 29. Gebruik het apparaat niet vlakbij gastoestellen (Afb.3)
 30. Plaats het apparaat altijd op een stabiel, vlak en genivelleerd oppervlak.
 31. Laat minstens 30cm ruimte vrij aan de zijkanten en aan de achterkant van het apparaat en laat minstens 30cm ruimte vrij boven het apparaat (Afb.1).
 32. Plaats het apparaat niet vlakbij een elektrisch stopcontact (Afb.4).
 33. Het stopcontact moet gemakkelijk toegankelijk zijn zodat de stekker in geval van nood gemakkelijk losgetrokken kan worden.
 34. Hanteer de stekker niet met natte handen.
 35. De voedingskabel niet sterk doorbuigen, verdraaien, eraan trekken of beschadigen.
 36. De elektrische voedingskabel niet afwikkelen onder tapijten, dekens of in kabelgoten. Leg de kabel uit in zones die geen doorgangszones zijn, zodat struikelen voorkomen wordt.
 37. Sluit de kabel af als de unit gedurende lange tijd niet gebruikt wordt en/of wanneer niemand thuis is.
 38. Gebruik het apparaat niet in bijzonder vochtige ruimtes (badkamer, keuken, enz.).
 39. Gebruik het apparaat niet buiten of op natte oppervlakken. Vermijd dat vloeistoffen op het apparaat gegoten worden. Gebruik het apparaat niet vlakbij gootstenen of kranen.

40. Dompel het apparaat niet in water of andere vloeistoffen.
41. Reinig het apparaat met een vochtige doek, gebruik geen schuurproducten of schurende materialen. Zie de betreffende paragraaf voor de reiniging van de filters.
42. De meest voorkomende oorzaak van oververhitting is de opeenhoping van stof of pluizen in het apparaat. Verwijder deze opeenhopingen regelmatig terwijl het apparaat afgesloten is van het stopcontact en zuig de roosters schoon.
43. Gebruik het apparaat niet in ruimtes met aanzienlijke temperatuurschommelingen omdat dan condens in het apparaat kan ontstaan.
44. Installeer het apparaat op minstens 2 meter van andere elektronische apparaten (TV, radio, computer, DVD-lezer, enz.) om interferentie te voorkomen (Afb.2).
45. Gebruik het apparaat niet als de ruimte kort geleden behandeld is met een insecticide in de vorm van gas, bij brandende wierook, chemische dampen of olieresidu.
46. Gebruik de machine niet zonder dat de filters correct in positie gebracht zijn.
47. De demontage, reparaties of omschakeling die uitgevoerd wordt door iemand die niet daartoe geautoriseerd is, kan ernstige schade veroorzaken en de garantie van de fabrikant annuleren.
48. Gebruik het apparaat niet bij defecten of een slechte werking, als de kabel of de stekker beschadigd zijn of als het apparaat gevallen is of op enige andere wijze beschadigd is. Schakel het apparaat uit, trek de stekker uit het stopcontact en laat het nakijken door professioneel gekwalificeerd personeel.
49. Het apparaat niet demonteren of wijzigingen erop aanbrengen.
50. Het is extreem gevaarlijk het apparaat zelf te repareren.
51. Als u dit apparaat niet langer zult gebruiken, adviseren we u om het onbruikbaar te maken door de voedingskabel te verwijderen nadat de stekker uit het stopcontact is gehaald. We adviseren tevens om delen van het apparaat die een mogelijk gevaar kunnen vormen onschadelijk te maken. Dit gevaar heerst met name wanneer kinderen het onbruikbare apparaat als speelgoed gebruiken.
52. Voor het ontdooiingsproces en voor de reiniging van het apparaat mogen geen andere instrumenten gebruikt worden dan die door de fabrikant aanbevolen worden.
53. Het apparaat is voorzien van een thermische beveiliging die de elektronische kaart behoedt tegen een te hoge temperatuur. Mocht deze beveiliging in werking treden, trek de stekker dan uit het stopcontact en wacht tot het apparaat volledig afgekoeld is (minstens 20÷30 minuten). Steek de stekker daarna weer in het stopcontact en herstart het apparaat. Als het apparaat niet herstart wordt, trek de stekker dan uit het stopcontact en neem contact op met een Assistentiecentrum.

0.4 - EIGENLIJK GEBRUIK

- De klimaatregelaar mag uitsluitend gebruikt worden voor het produceren van warme lucht* of koude lucht of voor het ontvochtigen van de lucht (naar keuze) met als enig doel de temperatuur in de omgeving aangenaam te maken.
- Dit apparaat is alleen bestemd voor huishoudelijk gebruik of gelijkaardig gebruik.
- Een oneigenlijk gebruik van het apparaat, met eventuele schade die berokkend wordt aan mensen, voorwerpen of dieren, ontheft OLIMPIA SPLENDID van iedere vorm van aansprakelijkheid.

0.5 - RISICOZONES

- De klimaatregelaars mogen niet worden geïnstalleerd in omgevingen waar ontvlambare of explosieve gassen aanwezig zijn, in zeer vochtige omgevingen (wasserijen, broeikassen, enz.) of op plaatsen waar zich andere machines bevinden die een sterke warmtebron genereren, in de buurt van een bron van zout water of zwavelhoudend water.
-  • Gebruik **GEEN** gassen, benzine of andere ontvlambare vloeistoffen in de buurt van de klimaatregelaar.
- Gebruik alleen de bijgeleverde onderdelen (zie paragraaf 1.1). Het gebruik van niet-standaard onderdelen kan lekkage van water, elektrische schokken, brand en persoonlijk letsel of materiële schade veroorzaken.



Dit product mag uitsluitend worden gebruikt volgens de specificaties, aangeduid in deze handleiding. Als het op een andere wijze wordt gebruikt dan aangeduid kan dit leiden tot zware ongevallen.

DE FABRIKANT KAN NIET AANSPRAKELIJK WORDEN GESTELD VOOR SCHADE AAN PERSONEN OF ZAKEN, VOORTVLOEIEND UIT HET NIET IN ACHT NEMEN VAN DE NORMEN, AANWEZIG IN DEZE HANDLEIDING.

* Alleen voor de versie met warmtepomp

1 - OMSCHRIJVING VAN HET APPARAAT

1.1 - LIJST VAN DE MEEGELEVERDE ONDERDELEN (Afb.5)

Het apparaat is apart verpakt in een kartonnen verpakking.

De verpakking kan met de hand vervoerd worden door twee werknemers of op een transporttruck geladen worden.



Sla de verpakking apart op, niet stapelen.

- | | |
|---|---------------------------------------|
| 1. Bevestigingsbeugel aan de muur | 6. Interne flens (2) |
| 2. Afstandsbediening | 7. Blad voor leidingen in de muur (2) |
| 2a. Batterijen voor afstandsbediening aantal 2 - type AAA 1,5V | 8. Schroeven en pluggen |
| 3. Handleidingen + garantie | 9. Condensafvoerleiding |
| 4. Boormal van papier | 10. Voetstuk (2) |
| 5. Luchtin- en luchtuitrederoosters met kettingen en installatiesetjes (2) | 11. Pakking (2) |
| | 12. Afstandhouder |

1.2 - IDENTIFICATIE VAN DE HOOFDONDERDELEN (Afb.A)

- | | |
|---|----------------------------|
| 21. Bedieningspaneel | 26. Dop condenswaterafvoer |
| 22. Luchtuitrederooster | 27. Rooster luchtinlaat |
| 23. Opbergruimte voor afstandsbediening | 28. Luchtuitrederooster |
| 24. IR-ontvanger afstandsbediening | 29. Luchtintrederooster |
| 25. Uitneembaar luchtfilter | 30. Poten |

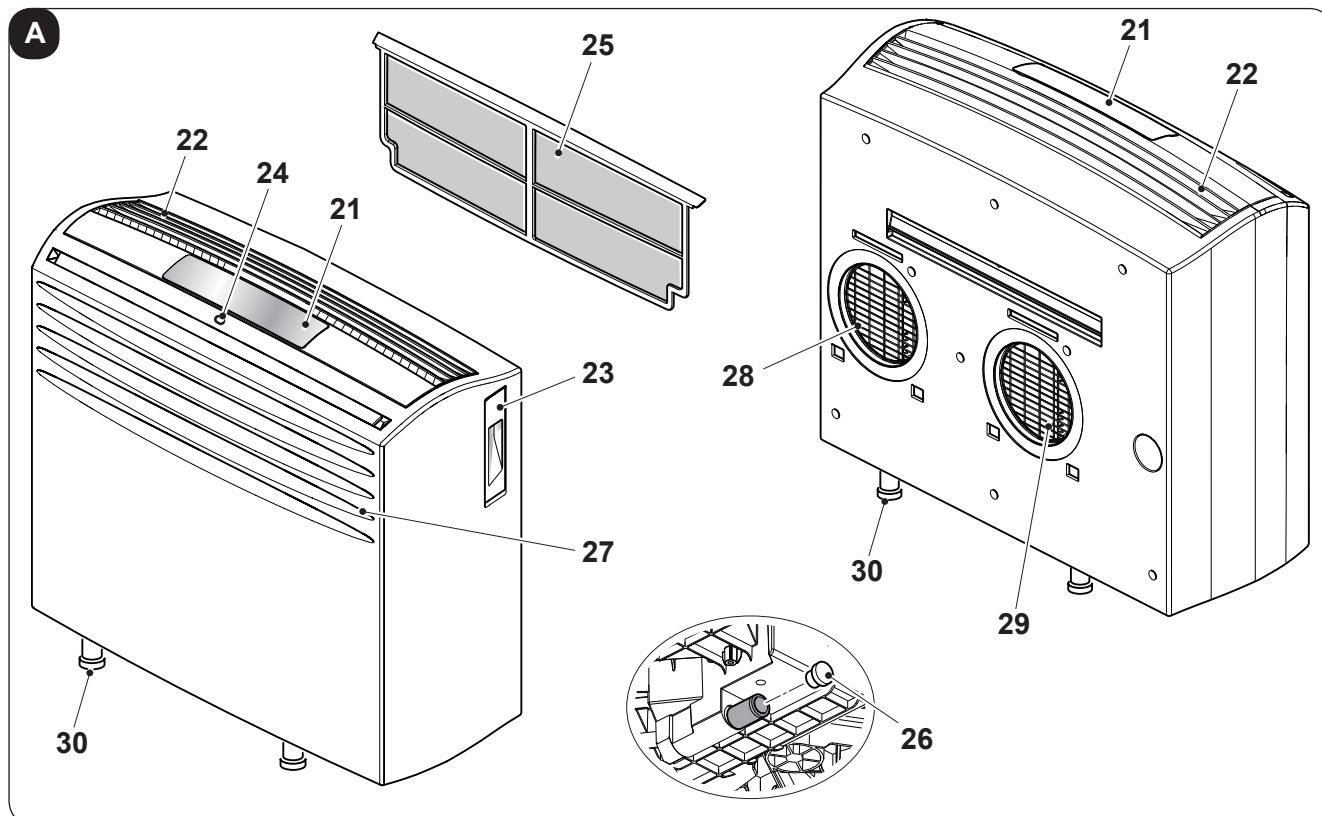

NL - 10

2 - INSTALLATIE

2.1 - TRANSPORT VAN DE KLIMAATREGELAAR

- Het transport en de verplaatsing van het apparaat moet in de verticale stand plaatsvinden.

Wacht minstens één uur voordat u het apparaat inschakelt als het horizontaal is vervoerd.

- Alvorens het apparaat te verplaatsen of te vervoeren, moet het condenswater volledig afgevoerd worden, zoals beschreven wordt in paragraaf 4.2.



WAARSCHUWING

Transport van de klimaatregelaar op delicate vloeren (bijv. houten vloeren):

- *Voer het condenswater volledig af.*
 - *Let buitengewoon goed op tijdens het verplaatsen van de klimaatregelaar aangezien de wielen krassen op de vloer kunnen achterlaten. Ondanks dat de zwenkwielen zijn gemaakt van stevig materiaal kunnen ze door het gebruik verslijten of vuil zijn.*
- Er wordt aanbevolen te controleren of de wielen schoon zijn en vrij kunnen draaien.*

2.2 - WAARSCHUWINGEN



De veronachtzaming van het volgende kan het apparaat schade berokkenen.

- Installeer de klimaatregelaar op vlakke, stabiele oppervlakken en op de vloer.
- Sluit de klimaatregelaar alleen aan op stopcontacten die van een aarding voorzien zijn.
- Controleer of gordijnen of andere voorwerpen de luchtaanzuigfilters niet afsluiten.
- Controleer of tussen de klimaatregelaar en aangrenzende wanden een minimum afstand van 30 cm gehandhaafd blijft (Afb.1).
- Bij het in gebruik nemen van het apparaat moet altijd opgelet worden of er geen obstakels zijn voor de aanzuiging en de uitlaat van de lucht.
- De klimaatregelaar mag niet in een washok of -ruimte worden geplaatst.
- Installeer de klimaatregelaar uitsluitend in een droge ruimte.
- De klimaatregelaar mag niet in werking worden gesteld in de aanwezigheid van gevaarlijke materialen, dampen of vloeistoffen.
- Reinig de luchtfilters minstens één keer per week.

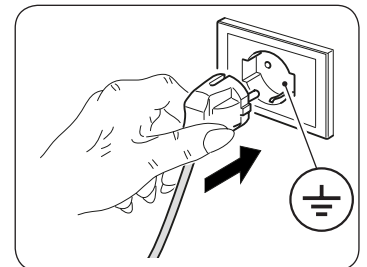

2.3 - INSTALLATIE

De klimaatregelaar moet in een geschikte ruimte worden geïnstalleerd.

Er wordt aanbevolen zonlicht te beperken door middel van rolluiken, gordijnen, zonweringen, en om deuren en ramen gesloten te houden.

2.4 - GATEN IN DE MUUR BOREN

Deze handeling moeten worden verricht met een specifiek gereedschap dat uw werkzaamheden vereenvoudigt en schade of overmatige last voor uw klant vermijdt. De beste instrumenten die voor het boren van grote gaten in muren gebruikt kunnen worden, zijn speciale boormachines (zogenaamde kernboormachines) met een hoog torsiekoppel en een rotatiesnelheid die naar aanleiding van het te boren gat kan worden aangepast.

Om te vermijden dat veel stof en vuil in de omgeving verspreid worden, kunnen de kernboormachines worden verbonden met afzuiginstallaties die voornamelijk bestaan uit een stofzuiger die verbonden moet worden met een accessoire (bijvoorbeeld zuignap) zodat deze in de buurt van het te boren punt kan worden aangebracht. Onze "serviceafdeling" kan u voorzien van informatie en inlichtingen met betrekking tot het verkrijgen van deze apparatuur.

2.5 - MONTAGE VAN DE LUCHTKANALEN EN DE UITWENDIGE ROOSTERS

- Breng de plasticfolie (7) die met de klimaatregelaar geleverd is aan als de gaten zijn geboord (met de kernboormachine) (afb. 7).



De folie moet 65 mm korter zijn dan de lengte van de muur.

- Rol de folie (7) op en breng deze in het gat aan. Let daarbij goed op de seallijn (**deze moet altijd naar boven zijn gedraaid**) (afb.8).
De buis (7) kan met een normaal stanleymes worden afgesneden (afb.8).

Plaats de roosters als volgt:

- a. Controleer of de folie (7) correct in het gat is aangebracht.
- b. Zet de twee flenzen (6) vast door 2 pluggen met een diameter van 6 mm aan te brengen in de twee horizontaal geplaatste bevestigingsgaten (afbeeldingen 9-10-11).
- c. Breng het kleine oogje, met de lange poot, van de veer aan op de pen van de dop (op de beide componenten) (afb.14).
- d. Breng de twee doppen (met veer) vanuit de voorkant van het buitenste rooster aan op de twee zittingen ervan, trek ze helemaal aan (afb.15) en bevestig de twee kettingen aan het grote oogje van de veer.
- e. Pak de twee kettingen, bevestigd aan het rooster, met een hand beet;
- f. Vouw de buitenste roosters dubbel door het vouwgedeelte met de vrije hand beet te pakken en de vingers in de louveres aan te brengen (afb.16).
- g. Steek de arm in de leiding tot het buitenste rooster volledig naar buiten steekt.
- h. Vouw het rooster open en zorg ervoor dat de vingers in de louveres blijven.
- i. Draai het rooster tot de louveres horizontaal zijn geplaatst en naar beneden zijn gericht.
- l. Span de veer door aan te ketting te trekken en haal de ring van de ketting aan de pen van de interne doorvoerflens voor de leidingen (afb.17).
- m. Verwijder de overtollige schakels van de ketting met een tang.



Gebruik uitsluitend de geleverde roosters (5) of roosters met identieke eigenschappen.

2.6 - ELEKTRISCHE AANSLUITING

Het apparaat is voorzien van een voedingskabel met stekker. Alvorens de klimaatregelaar aan te sluiten, controleren of:

- De spanning- en frequentiewaarden overeenstemmen met de gegevens op de typeplaat van het apparaat.
- De stroomtoevoerlijn is voorzien van een doeltreffende aardaansluiting, geschikt voor de maximale absorptie van de klimaatregelaar.
- Op het voedingsnet van het apparaat moet een geschikte meerpolige scheidingschakelaar worden voorzien, in overeenstemming met de nationale installatienormen.
- Het apparaat uitsluitend wordt gevoed aan de hand van een stopcontact dat voor de geleverde stekker geschikt is.

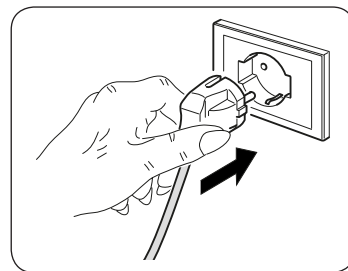

WAARSCHUWING

Laat de voedingskabel eventueel uitsluitend vervangen door een erkend servicecentrum van Olimpia Splendid of bekwaam personeel.

2.7 - HET APPARAAT OP DE BEUGEL AANBRENGEN

- a. Breng de geleverde drie pakkingen (afb. 6) op het achterpaneel aan voordat u de machine aan de bevestigingsbeugel haakt.
- b. Controleer of de bevestigingsbeugel op de muur (1) correct is aangebracht en haak er de klimaatregelaar aan. Til de klimaatregelaar iets op door de zijkanten onderaan beet te pakken en plaats hem tegen de muur. Controleer of de klimaatregelaar aan de beugel (1) is gehaakt en plaats hem op de grond (afb. 12).



Let goed op aangezien de beugel (1) het gewicht van de klimaatregelaar niet kan dragen. De beugel is uitsluitend bedoeld om te vermijden dat de klimaatregelaar kan verschuiven waardoor de correcte uitlijning met de gaten in de muur verloren gaat. Gebruik de stelpoten (30) als de positie van de klimaatregelaar in hoogte moet worden versteld.

- c. Controleer aan het einde van de werkzaamheden zorgvuldig of achter het achterpaneel van het apparaat geen spleten zijn achtergebleven (de isolerende afdichting moet goed aan de muur hechten). Dit geldt met name in de zone van de luchtin- en luchtuitredekanalen.
- d. Breng de twee voetstukken (10) aan door ze aan de onderste poten (30) te klemmen als de installatie van de klimaatregelaar is afgerond (afb.13).

2.8 - DRAINAGE

Voor het correcte gebruik van het apparaat moet als volgt gehandeld worden (afb. 32):

- a. Verwijder de dop (26).
- b. Plaats de leiding (9) op de aansluiting.



Controleer of het uiteinde van de afvoerleiding (9) in positie gebracht is op het afvoerputje of in een recipiënt. Controleer of de leiding (9) niet verstopt is.

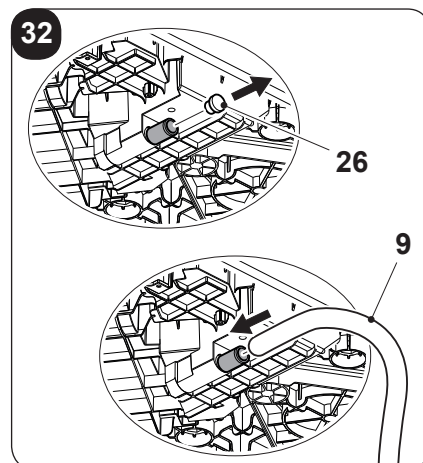

3 - GEBRUIK VAN HET APPARAAT

De werkwijzen van de conditioner kunnen zowel met de afstandsbediening als op het bedieningspaneel op de conditioner geselecteerd worden.

De ontvangst van de geselecteerde functie wordt bevestigd door een "pieptoon" van de zoemer.



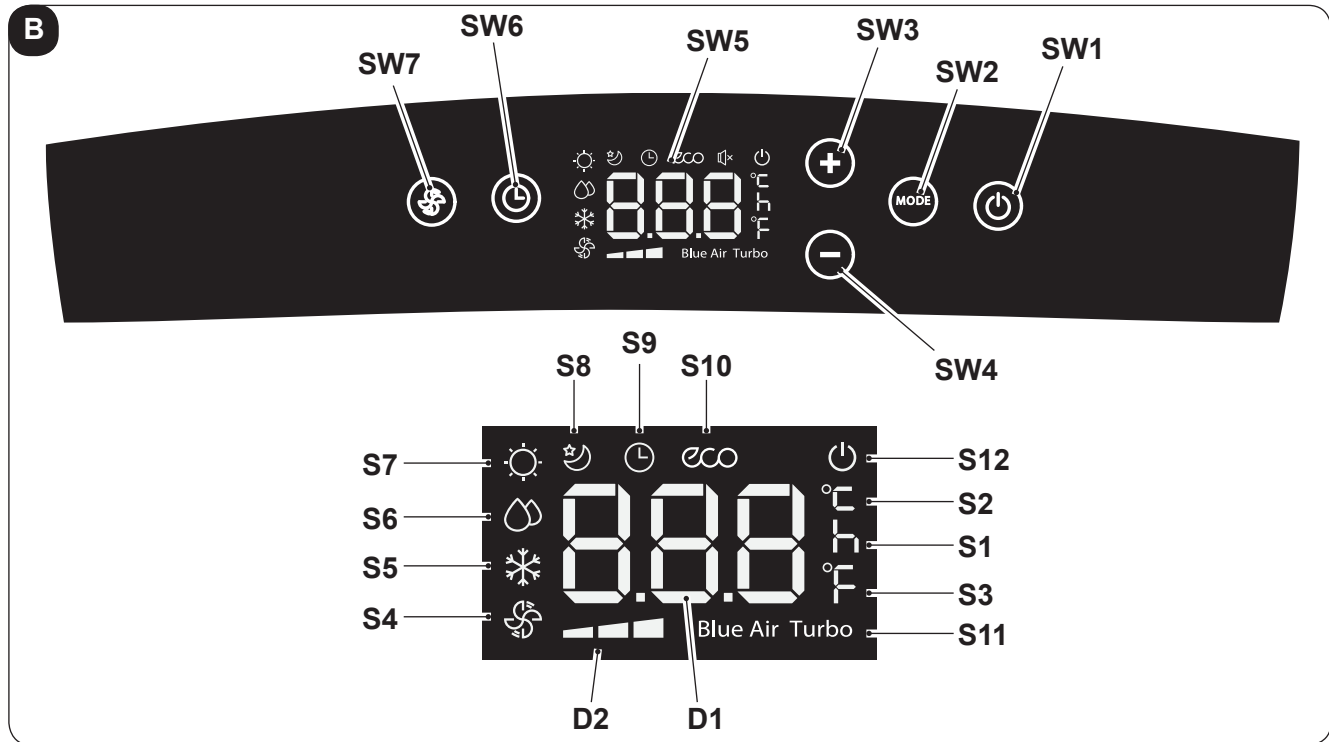

3.1 - SYMBOLEN EN TOETSEN BEDIENINGSPANEEL (Afb.B)

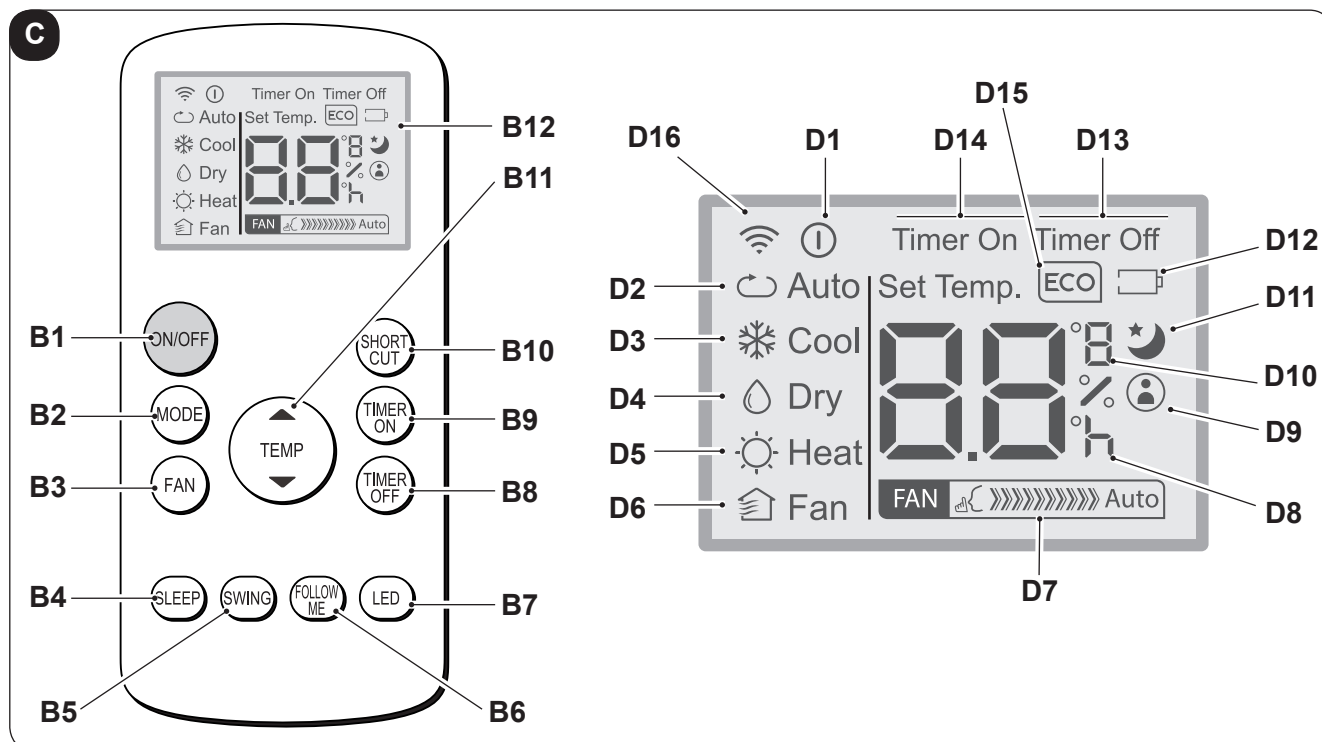

- **SW1:** ON/Stand-by;
- **SW2:** Selectie werkwijze
ECO - Blue air (auto) =>
=> alleen ventilator =>
=> ontvochtiging =>
=> verwarming
(alleen actief in de versie met warmtepomp) =>
koeling =>
=> turbokoeling => ...
- **SW3:** Verhoging temperatuur/vertraging
- **SW4:** Verlaging temperatuur/vertraging
- **SW5:** Display
- **SW6:** Bevestiging/annulering vertraging inschakeling/uitschakeling eenheid
- **SW7:** Selectie ventilatorsnelheid
Minimumsnelheid =>
=> Medium snelheid =>
=> Maximumsnelheid =>
=> Blue air (auto)
- **D1:** Ingestelde temperatuur/timer
- **D2:** Aanduiding ventilatorsnelheid (zie "SW7")
- **S1:** Tijdsaanduiding
- **S2:** Temperatuuraanduiding °C
- **S3:** Temperatuuraanduiding F
- **S4:** Werkwijze alleen ventilator
- **S5:** Werkwijze koeling
- **S6:** Werkwijze ontvochtiging
- **S7:** Werkwijze verwarming (alleen actief in de versie met warmtepomp)
- **S8:** Werkwijze sleep
- **S9:** Werkwijze timer (geprogrammeerde inschakeling/uitschakeling)
- **S10:** Automatische werkwijze (ECO)
- **S11:** Turbofunctie
- **S12:** Aanduiding apparaat elektrisch gevoed

3.2 - TOETSEN AFSTANDSBEDIENING (Afb.C)

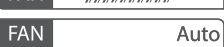

- **B1:** Toets on/off inschakeling/uitschakeling apparaat
 - Symbool  (D1) aan: apparaat in werking
 - Symbool  (D2) uit: apparaat op Stand-by
- **B2:** Selectie werkwijze
 AUTO (Automatisch) ECO =>
 => koeling =>
 => ontvochtiging =>
 => verwarming (alleen actief in de versie met warmtepomp) =>
 => alleen ventilator => ...
- **B3:** Selectie ventilatorsnelheid
 Minimumsnelheid  =>
 => Medium snelheid  =>
 => Maximumsnelheid  =>
 => Auto 
- **B4:** Activering werkwijze SLEEP (ON/OFF)
- **B5:** NIET GEACTIVEERD
- **B6:** Activeert/deactiveert functie FOLLOW ME
- **B7:** Activeert/deactiveert het display op het bedieningspaneel van de machine
- **B8:** Instelling geprogrammeerde uitschakeling unit
- **B9:** instelling geprogrammeerde inschakeling unit
- **B10:** Sneltoets (SHORT CUT)
- **B11:** Verhoging temperatuur ▲
 Verlaging temperatuur ▼
- **B12:** Display
- **D1:** Aanduiding apparaat in werking
- **D2:** Automatische werkwijze (ECO)
- **D3:** Werkwijze koeling (COOL)
- **D4:** Werkwijze ontvochtiging (DRY)
- **D5:** Werkwijze verwarming (HEAT) (alleen actief in de versie met warmtepomp)
- **D6:** Werkwijze alleen ventilator (FAN)
- **D7:** Aanduiding ventilatorsnelheid (zie "B3")
- **D8:** Werkwijze "tijd" geprogrammeerde inschakeling/uitschakeling
- **D9:** Aanduiding functie "FOLLOW ME" actief
- **D10:** Temperatuur aanduiding °C (F)
- **D11:** Aanduiding functie "SLEEP" actief
- **D12:** Aanduiding batterij afstandsbediening leeg
- **D13:** Aanduiding functie "TIME OFF" actief
- **D14:** Aanduiding functie "TIME ON" actief
- **D15:** Aanduiding functie "ECO" actief
- **D16:** Zendsignaal afstandsbediening

3.3 - GEBRUIK VAN DE AFSTANDSBEDIENING

De afstandsbediening die bij de klimaatregelaar geleverd is, is een instrument dat u in staat stelt het apparaat op een zo comfortabel mogelijke manier te gebruiken.



Dit instrument moet zorgvuldig worden gehanteerd:

- Maak het niet nat (reinig het niet met water en stel het niet aan weersinvloeden bloot).
- Laat het niet op de grond vallen of hard stoten.
- Stel het niet bloot aan direct zonlicht.



- **De afstandsbediening werkt met infrarood.**
- **Zorg er tijdens het gebruik voor dat tussen de afstandsbediening en de klimaatregelaar geen obstakels aanwezig zijn.**
- **Als in de ruimte andere apparaten met een afstandsbediening gebruikt worden (tv, stereo-installaties, enz.) kunnen storingen optreden.**
- **Elektronische en fluorescentielampen kunnen de verzending tussen de afstandsbediening en de klimaatregelaar storen.**
- **Haal de batterijen uit de afstandsbediening als deze lange tijd niet zal worden gebruikt.**

3.3.a - De batterijen plaatsen

De batterijen voor de stroom maken deel uit van de levering.

Om de batterijen correct te plaatsen:

- a. Verwijder het klepje van het batterijvak (Afb. 18).
- b. Breng de batterijen in het batterijvak aan (Afb. 18).



Houd u nauwgezet aan de polariteit die op de bodem van het batterijvak is aangegeven.

- c. Sluit het klepje goed af (Afb. 19).

3.3.b - Vervanging van de batterijen

De batterijen moeten vervangen worden wanneer de icoon  (D12) op het display weergegeven wordt.



Gebruik altijd nieuwe batterijen.

Als oude batterijen worden gebruikt of batterijen van een ander type kan dit een slechte werking van de afstandbediening veroorzaken.

- Voor de afstandsbediening zijn twee droge alkalinebatterijen vereist van 1,5V (AAA) (Afb. 18).



Uitgeputte batterijen moeten samen worden verwijderd en worden ingeleverd bij erkende afvalinzamelbedrijven of in overeenstemming met de plaatselijke voorschriften worden afgevoerd.

- Als u de afstandsbediening enkele weken of meer niet gebruikt, de batterijen verwijderen. Batterijlekkens kunnen de afstandsbediening beschadigen.



De batterijen niet laden of demonteren. De batterijen niet in het vuur werpen. Ze kunnen branden of ontploffen.



Als de vloeistof van de batterijen op de huid of kleding terechtkomt, zorgvuldig wassen met zuiver water. De afstandsbediening niet gebruiken met batterijen die reeds lekten.

De chemische producten aanwezig in de batterijen kunnen brandwonden of andere risico's voor de gezondheid met zich meebrengen.

3.3.c - Positie van de afstandsbediening

- Houd de afstandsbediening in een positie waarin het signaal de ontvanger (24) van het apparaat kan bereiken (maximumafstand circa 8 meter - met geladen batterijen) (Afb.24). Door de aanwezigheid van obstakels (meubels, gordijnen, wanden enz.) tussen de afstandsbediening en het apparaat wordt het bereik van de afstandsbediening verminderd.

3.4 GEBRUIK VAN HET APPARAAT

Handel als volgt om het apparaat te gebruiken.



Om eventuele beschadiging van de compressor te voorkomen, wordt iedere start met 3 minuten vertraagd ten opzichte van de laatste uitschakeling.

3.4.a Voorafgaande handelingen





- **Breng het apparaat in positie op een stabiel vlak, dat niet hellend is, op minstens 30 cm van de muur of van ieder ander object, om de correcte luchtcirculatie te garanderen. Plaats het op een oppervlak dat bestand tegen water is omdat eventueel naar buiten lekkend water de meubels of de vloer schade kan berokkenen.**
- **Plaats het apparaat niet rechtstreeks op tapijten, handdoeken, dekens of andere absorberende oppervlakken.**
- **Steek de stekker in het stopcontact; het apparaat laat een "pieptoon" horen en op het display wordt de icoon  en de omgevingstemperatuur in °C weergegeven.**



Voordat het apparaat elektrisch aangesloten wordt, moet gecontroleerd worden of de gegevens die op het plaatje staan overeenkomen met die van het elektrische distributienet.

3.4.b Inschakeling/uitschakeling apparaat

- a. Druk om het apparaat te starten op de afstandsbediening op de toets "ON/OFF" of op het bedieningspaneel op de toets .
- b. Een pieptoon geeft aan dat het apparaat werkt.
- c. Op het bedieningspaneel licht de icoon  op.
- d. Als de inschakeling met de afstandsbediening plaatsgevonden heeft, licht op het display daarvan de icoon  op.
- e. Bij een langdurige stilstand van het apparaat moet het gereset worden door de stekker uit het stopcontact te trekken, 5÷10 seconden te wachten en de stekker weer naar binnen te steken; en pieptoon geeft aan dat het apparaat gereed voor het gebruik is.

3.5 WERKWIJZE AUTO (Automatisch)

- a. Door deze werkwijze in te stellen, activeert het apparaat automatisch de functie KOELING of VERWARMING (alleen voor het model met warmtepomp), of de werkwijze VENTILATOR al naargelang de omgevingstemperatuur en de ingestelde temperatuur.
De omgevingstemperatuur wordt voortdurend gecontroleerd zodat het vertrek waarin de klimaatregeling plaatsvindt een optimaal comfort verkrijgt.
- b. Deze werkwijze kan geselecteerd worden door een of meerdere keren op de toets "MODE" te drukken (op de afstandsbediening of op het bedieningspaneel) tot de betreffende icoon ECO en Blue Air op het display van het bedieningspaneel weergegeven worden en/of de icoon Auto op het display van de afstandsbediening weergegeven wordt.
- c. In de werkwijze **AUTO**, is het niet mogelijk om de snelheid van de ventilator te selecteren.

3.6 WERKWIJZE KOELING (COOL)

- a. Door deze werkwijze in te stellen, ontvochtigt en koelt het apparaat de omgeving.
Deze werkwijze kan geselecteerd worden door één of meerdere keren op de toets "MODE" te drukken (op de afstandsbediening of op het bedieningspaneel) tot de betreffende icoon ❄️ op het display weergegeven wordt.
- b. In deze werkwijze is de ventilator altijd ingeschakeld en is het mogelijk de gewenste snelheid ervan te selecteren door op de afstandsbediening op de toets "FAN" te drukken of op het bedieningspaneel op de toets ⚙️ te drukken. De snelheid van de ventilator wordt weergegeven zoals vermeld wordt in paragraaf "3.1" (punt SW7) en "3.2" (punt B3).
- c. Het setpoint van de temperatuur ligt tussen 17°C en 30°C (tussen 62°F en 86°F) met variaties van 1°C en kan ingesteld worden met de toetsen +/- op het bedieningspaneel of met de toetsen ▲ ▼ op de afstandsbediening.
- d. Na het verstrijken van een bepaalde tijd (maximaal drie minuten) na de activering van de werkwijze gaat de compressor van start en begint het apparaat koude lucht af te geven.

3.7 WERKWIJZE TURBOKOELING

- **Deze functie kan alleen geactiveerd worden vanaf het bedieningspaneel van het apparaat.**
- a. Deze werkwijze kan geselecteerd worden door één of meerdere keren op het bedieningspaneel op de toets "MODE" te drukken, tot op het display de iconen ❄️ en "Turbo" oplichten.
- b. De functie zet het apparaat rechtstreeks in de werkwijze koeling waarbij de temperatuur op 17°C en de maximum snelheid van de ventilator ingesteld zijn, zodat de ingestelde temperatuur sneller bereikt wordt.
- c. In deze werkwijze is het niet mogelijk om de snelheid van de ventilator en zelfs ook niet de temperatuur te selecteren.
- d. Druk om de functie uit te schakelen op het bedieningspaneel op de toets "MODE" of schakel het apparaat uit.

3.8 WERKWIJZE ONTVOCHTIGING (DRY)



- a. Door deze werkwijze in te stellen wordt de omgeving ontvochtigd.
Deze werkwijze kan geselecteerd worden door één of meerdere keren op de toets "MODE" te drukken (op de afstandsbediening of op het bedieningspaneel) tot de betreffende icoon weergegeven wordt:
- ☁️ op het bedieningspaneel - 💧 op het display van de afstandsbediening.
- b. In de werkwijze **DRY**, is het niet mogelijk om de snelheid van de ventilator te selecteren of de temperatuur te regelen.
De motor van de ventilator werkt op lage snelheid.
- c. Houd deuren en ramen gesloten voor het beste ontvochtigingseffect.
Niet de leiding voor de luchtuitstoot in positie brengen op het raam.
- d. Sluit de leiding voor de condensafvoer aan (paragraaf 2.8)

3.9 WERKWIJZE VENTILATIE (FAN)

- a. Door deze werkwijze in te stellen, voert het apparaat geen enkele actie uit op de temperatuur of de vochtigheid van de lucht in het vertrek maar houdt de lucht alleen in circulatie.
- b. Deze werkwijze kan geselecteerd worden door één of meerdere keren op de toets "MODE" te drukken (op de afstandsbediening of op het bedieningspaneel) tot de betreffende icoon op het display van het bedieningspaneel en/of de afstandsbediening weergegeven wordt.
 -  icoon op het bedieningspaneel
 -  icoon op het display van de afstandsbediening
- c. In deze werkwijze is de ventilator altijd ingeschakeld en is het mogelijk de gewenste snelheid ervan te selecteren door op de afstandsbediening op de toets "FAN" te drukken of op het bedieningspaneel op de toets  te drukken.
- d. De snelheid van de ventilator wordt weergegeven zoals vermeld wordt in paragraaf "3.1" (punt SW7) en "3.2" (punt D7).

3.10 WERKWIJZE VERWARMING (HEAT)

(alleen voor het model met warmtepomp)

- a. Door deze werkwijze in te stellen verwarmt het apparaat de omgeving.
- b. Deze werkwijze kan geselecteerd worden door één of meerdere keren op de toets "MODE" te drukken (op de afstandsbediening of op het bedieningspaneel) tot de betreffende icoon  op het display weergegeven wordt.
- c. In deze werkwijze is de ventilator altijd ingeschakeld en is het mogelijk de gewenste snelheid ervan te selecteren door op de afstandsbediening op de toets "FAN" te drukken of op het bedieningspaneel op de toets  te drukken. De snelheid van de ventilator wordt weergegeven zoals vermeld wordt in paragraaf "3.1" (punt SW7) en "3.2" (punt D7).
- d. Het setpoint van de temperatuur ligt tussen 17°C en 30°C (tussen 62°F en 86°F) met variaties van 1°C en kan ingesteld worden met de toetsen +/- op het bedieningspaneel of met de toetsen ▲ ▼ op de afstandsbediening.
- e. Na het verstrijken van een bepaalde tijd (maximaal drie minuten) na de activering van de werkwijze gaat de warmtepomp van start en begint het apparaat warme lucht af te geven.
- f. Sluit de leiding voor de condensafvoer aan (paragraaf 2.8)

3.11 WERKWIJZE TIMER





- a. Deze werkwijze maakt het mogelijk de inschakeling of de uitschakeling van het apparaat te programmeren.
- b. De vertragingstijd kan ingesteld, geactiveerd en geannuleerd worden met zowel de afstandsbediening als het bedieningspaneel.

3.11.a Geprogrammeerde inschakeling

- a. Wanneer het apparaat in stand-by staat:
 - Op het bedieningspaneel: - druk op de toets  en stel de vertragingstijd van de inschakeling in met de toetsen +/-.
 - Druk om de functie te activeren op de toets  of wacht circa 5 seconden tot de ingestelde tijd op het display ophoudt met knipperen (het display keert terug naar de weergave van de omgevingstemperatuur).
 - De icoon  gaat aan.
 - Op de afstandsbediening: - druk op de toets "TIMER ON" om de functie binnen te gaan en druk vervolgens één of meerdere keren op de toets "TIMER ON" tot de vertragingstijd van de inschakeling ingesteld wordt.
 - Richt de afstandsbediening op het apparaat; een pieptoon bevestigt de activering van de functie.
 - De icoon  op het bedieningspaneel en de aanduiding "Timer On" op het display van de afstandsbediening gaan aan.

- b. Na het verstrijken van de ingestelde tijd start het apparaat met dezelfde instellingen (werkwijze, temperatuur en ventilatiesnelheid) die het had voordat het werd uitgeschakeld.
- c. De tijd kan ingesteld worden met steps van 30 minuten tot 10 uur en met steps van 60 minuten van 10 tot 24 uur.
- d. Door het apparaat te starten of de instelling van de timer op "0.0h" te zetten, wordt de functie van geprogrammeerde inschakeling geannuleerd.

3.11.b Geprogrammeerde uitschakeling

- a. Wanneer het apparaat werkt, stel dan de vertragingstijd van de inschakeling in.
 - Op het bedieningspaneel: - druk op de toets  en stel de vertragingstijd van de uitschakeling in met de toetsen +/-.
 - Druk om de functie te activeren op de toets  of wacht circa 5 seconden tot de ingestelde tijd op het display ophoudt met knipperen (het display keert terug naar de weergave van de omgevingstemperatuur).
De icoon  gaat aan.
 - Op de afstandsbediening: - druk op de toets "TIMER Off" om de functie binnen te gaan en druk vervolgens één of meerdere keren op de toets "TIMER Off" tot de vertragingstijd van de uitschakeling ingesteld wordt.
 - Richt de afstandsbediening op het apparaat; een pieptoon bevestigt de activering van de functie.
 - De icoon  op het bedieningspaneel en de aanduiding "Timer Off" op het display van de afstandsbediening gaan aan.
- b. Na het verstrijken van de ingestelde tijd gaat het apparaat uit.
- c. De tijd kan ingesteld worden met steps van 30 minuten tot 10 uur en met steps van 60 minuten van 10 tot 24 uur.
- d. Door het apparaat uit te schakelen of de instelling van de timer op "0.0h" te zetten, wordt de functie van geprogrammeerde uitschakeling geannuleerd.

3.12 OVERIGE FUNCTIES

3.12.a Auto-Restart

- a. Als het apparaat uitgeschakeld wordt wegens een stroomonderbreking zal het bij herstel van de elektrische energie automatisch met de vorige instellingen van start gaan.

3.12.b Functie SLEEP

- Deze functie kan alleen met de afstandsbediening geactiveerd worden.
 - Deze functie is niet beschikbaar in de werkwijze Ontvochtiging (DRY) en Alleen Ventilatie (FAN).
- a. Druk terwijl het apparaat in werking is op de toets "SLEEP" op de afstandsbediening.
Op het bedieningspaneel en op het display van de afstandsbediening wordt de icoon  weergegeven. Het apparaat verlaagt (in koeling) of verhoogt (in verwarming) de ingestelde temperatuur met 1°C (1 of 2 F) gedurende 30 minuten.
 - b. Vervolgens verlaagt (in koeling) of verhoogt (in verwarming) het apparaat de ingestelde temperatuur met 1°C (1 of 2 F) gedurende nog eens 30 minuten.
 - c. Deze temperatuur wordt gehandhaafd gedurende 7 uur voordat teruggekeerd wordt naar de oorspronkelijk geselecteerde temperatuur.
Na het verstrijken van deze tijd zal het apparaat de werking hervatten zoals die oorspronkelijk geprogrammeerd was.

- d. Druk om de functie te onderbreken op de toets "**SLEEP**" op de afstandsbediening; de icoon op het bedieningspaneel en op het display van de afstandsbediening gaat uit.

3.12.c Functie FOLLOW ME

- Deze functie kan alleen met de afstandsbediening geactiveerd worden.
- Deze functie is niet beschikbaar in de werkwijze Ontvochtiging (DRY) en Alleen Ventilatie (FAN).

In deze functie werkt de afstandsbediening als thermostaat.

- a. Druk terwijl het apparaat in werking is op de toets "**FOLLOW ME**" op de afstandsbediening.
- b. Ga met de afstandsbediening naar een andere zone van de kamer dan waar het apparaat geplaatst is (maximum afstand 7÷8 meter) en richt hem op het apparaat waarbij u controleert of er geen obstakels ertussen aanwezig zijn.
- c. Stel de gewenste temperatuur in op de afstandsbediening; het apparaat werkt om de temperatuur van de zone waarin de afstandsbediening zich bevindt op de waarde te brengen die daarop ingesteld is.
- d. De afstandsbediening stuurt een signaal naar het apparaat en als binnen een maximum tijd van 7 minuten geen antwoord ontvangen wordt, wordt de functie gedeactiveerd.
- e. Druk om de functie uit te schakelen op de toets "**FOLLOW ME**" op de afstandsbediening of schakel het apparaat uit.

3.12.d Instelling meeteenheid van de temperatuur

Het is mogelijk de meeteenheid van de omgevingstemperatuur en van de ingestelde temperatuur in te stellen door te kiezen uit °C (Celsius) of F (Fahrenheit).

Ga als volgt te werk:

- **Op het bedieningspaneel:** druk gelijktijdig op de toetsen + en - gedurende circa drie seconden. Op het display van het bedieningspaneel wordt de gewenste meeteenheid weergegeven.
- **Op de afstandsbediening:** houd de middelste toets **TEMP** gedurende circa drie seconden ingedrukt. Op het display van de afstandsbediening wordt de gewenste meeteenheid weergegeven.



De verandering van de meeteenheid moet zowel op het bedieningspaneel als op de afstandsbediening uitgevoerd worden.

3.12.e De luchtstroom richten

- Deze functie kan alleen met de afstandsbediening geactiveerd worden.
- a. Wanneer het apparaat gestart wordt, gaat de flap helemaal open.
- b. Door op de toets "**SWING**" op de afstandsbediening te drukken, begint de flap automatisch te bewegen.
- c. Druk om de flap in een bepaalde positie te stoppen op de toets "**SWING**".
Druk er opnieuw op om het oscilleren opnieuw te starten.

3.12.f Functie Short Cut

- Deze functie kan alleen met de afstandsbediening geactiveerd worden.
- a. Wanneer het apparaat in ongeacht welke werkwijze aan het werk is en er wordt op de toets "**SHORT CUT**" gedrukt, op de afstandsbediening, dan stelt het apparaat zich in op de werkwijze "**AUTO**" met de temperatuur ingesteld op 26°C (80 F).

4 - ONDERHOUD EN REINIGING



Alvorens tot ongeacht welke onderhouds-ingreep en reiniging over te gaan, moet altijd gecontroleerd worden of de voedingsstekker uit het stopcontact van de installatie getrokken is.

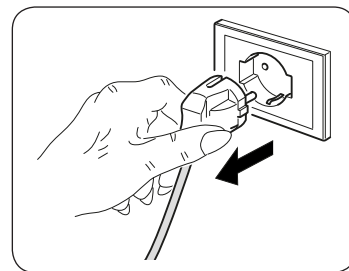

**Raak de metalen delen van het apparaat niet aan wanneer het filter weggenomen wordt.
Risico op letsels door de scherpe metalen randen.**



**Gebruik geen water om de interne delen van de airco te reinigen.
De blootstelling aan water kan de isolatie beschadigen waardoor risico voor elektrische schokken optreedt.**

4.1 - REINIGING

4.1.a - Reiniging van het apparaat en van de afstandsbediening

- Gebruik een droge doek om het apparaat en de afstandsbediening te reinigen.
- Als het apparaat zeer vuil is kunt u voor de reiniging een met koud water bevochtigde doek gebruiken.



Gebruik geen antistatische of chemisch behandelde doek om het apparaat te reinigen.



**Gebruik geen benzine, oplosmiddelen, polijstpasta of soortgelijke middelen.
Deze producten kunnen de pvc oppervlakken vervormen of breuken veroorzaken.**

4.1.b - Onderhoud en reiniging van de luchtfilters

Reinig de luchtfilters regelmatig om een doeltreffende filtering van de interne lucht en een goede werking van uw klimaatregelaar te waarborgen.

Het vuile luchtfilter vermindert de koelcapaciteit van het apparaat.

Maak het elke twee weken schoon.

- Stop de klimaatregelaar en scheid de voeding af.
- Verwijder het filter uit de klimaatregelaar (Afb.20).
- Was het filter met water door de waterstraal te richten tegen de richting in waarin het stof ophoopt. Dompel het filter eerst in een oplossing van water en een neutraal reinigingsmiddel onder als er sprake is van bijzonder hardnekkig vuil (zoals vettige of andersoortige afzettingen).
- Verwijder het water dat zich tijdens het wassen in het filter opgehoopt heeft, alvorens het filter terug te plaatsen (afb.21).

4.1.c - Advies voor energiebesparing

Vervolgens enkele tips om het verbruik te beperken:

- Houd de filters altijd proper (zie hoofdstuk onderhoud en reiniging).
- Houd de deuren en de vensters van de kamers gesloten waar de airco werkt.
- Vermijd dat zonlicht de kamer binnendringt (wij adviseren het gebruik van gordijnen, blinden of rolluiken).
- Verstop niet de (inkomende en uitgaande) luchtstroom van het apparaat; naast het feit dat dan geen optimaal rendement verkregen wordt, compromitteert het ook de correcte werking van het apparaat en is het mogelijk dat onherstelbare defecten optreden.

4.2 - ONDERHOUD

Als voorzien wordt dat het apparaat lange tijd niet gebruikt wordt, handel dan als volgt:

- a. Stop de klimaatregelaar en scheid de voeding af.
- b. Reinig het luchtfilter.
- c. Voer het condenswater volledig af.
- b. Verwijder de batterijen uit de afstandsbediening.

Controles alvorens de airco weer in werking te stellen:

- a. Na een lange periode inactiviteit van de klimaatregelaar de filters reinigen.
- b. Controleer of de uitgang of ingang van de lucht niet is verstopt (vooral na een lange periode van inactiviteit van de klimaatregelaar).

4.2.a - Afvoer condenswater

- a. Trek de stekker uit het stopcontact.
- b. Verplaats het apparaat voorzichtig naar een positie die geschikt is om het water af te voeren.
- e. Verwijder de afvoerdop (26) (Afb.22).

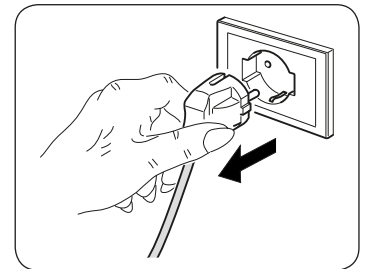

Controleer of de afvoerdop (26) correct vastgeschroefd is om te voorkomen dat water lekt.

- d. Laat al het water naar buiten komen.
- e. Draai de afvoerdop (26) vast (Afb.23).
- f. Steek de stekker in het stopcontact en herstart de machine.

5 - TECHNISCHE GEGEVENS

Raadpleeg voor de technische gegevens het typeplaatje dat op het product aangebracht is.

De printplaat (PCB) van de unit is voorzien van een zekering die bescherming biedt tegen een te hoge stroom. De specificaties van de zekering zijn op de printplaat aangegeven, zoals bijvoorbeeld: T 3.15A/250V, enz.

| | |
|---|--------------------|
| • Afmetingen (L x B x D) | 693 x 665 x 276 mm |
| • Limieten bedrijfstemperatuur in Koeling | 18° - 32° |
| • Limieten bedrijfstemperatuur in Koeling | 16° - 27° |
| • Werkingslimieten ontvochtiging | 18° - 32° |
| • Koudegas | R410 |

6 - STORINGEN EN MOGELIJKE OPLOSSINGEN

| Slechte werking | Oorzaak | Mogelijke oplossing |
|---|--|--|
| Het apparaat werkt niet | Geen stroom aanwezig. | Wacht tot de stroom is hersteld. |
| | De unit is van de stroom ontkoppeld. | Controleer of de stekker in het stopcontact zit. |
| Het apparaat schakelt niet in | Overmatig veel water in de klimaatregelaar. | Tap het water af door de dop (28) te verwijderen. Neem contact op met het servicecentrum als dit alarm erg regelmatig wordt gegeven. |
| | Timer ingeschakeld. | Schakel de timer uit. |
| Het apparaat werkt alleen voor korte tijd | De ingestelde temperatuur verschikt weinig van de omgevingstemperatuur. | Verlaag de ingestelde temperatuur. |
| | De externe luchtintrede wordt door obstakels verhinderd. | Verwijder de obstakels. Neem contact op met het servicecentrum. |
| Het apparaat koelt niet goed | De luchtfilters zijn verstopt door vuil, pluizen of haar van huisdieren. | Schakel het apparaat uit en reinig de filters door de instructies te volgen. |
| | De instelling van de temperatuur is te hoog. | Verlaag de ingestelde temperatuur. |
| | De ramen en de deuren van het vertrek zijn open. | Controleer of alle ramen en deuren dicht zijn. |
| | De zone van het vertrek is te groot. | Controleer opnieuw het koelgebied. |
| | Er zijn warmtebronnen in de kamer. | Verwijder de warmtebronnen, indien mogelijk. |
| Het apparaat is lawaaiig en trilt overmatig | Het draagvlak van het apparaat is niet genivelleerd. | Plaats het apparaat op een stabiel, vlak en genivelleerd oppervlak. |
| | De luchtfilters zijn verstopt door vuil, pluizen of haar van huisdieren. | Schakel het apparaat uit en reinig de filters door de instructies te volgen. |
| Het apparaat maakt abnormaal geluid | Dit geluid wordt veroorzaakt door de koelmiddelstroom binnenin de eenheid. | Dit is normaal. |
| Tijdens de verplaatsing van de klimaatregelaar stroomt water naar buiten. | De klimaatregelaar wordt schuin gehouden of neergelegd. | Voordat het apparaat verplaatst wordt moet het water verwijderd worden. |
| In de werkwijze koeling, nacht of automatisch kan de minimumsnelheid niet worden geselecteerd. | De omgevingstemperatuur is te laag. | Dit gedrag van de klimaatregelaar is normaal. |
|  Als de storing niet is opgelost, contact opnemen met het dichtstbijzijnde servicecentrum. Gedetailleerde informatie verstrekken over de storing en het model van de apparatuur. | | |

ALLMÄN INNEHÅLLSFÖRTECKNING

| | |
|---|----------|
| 0 - VARNINGAR | 3 |
| 0.1 - ALLMÄN INFORMATION | 3 |
| 0.2 - SYMBOLER | 3 |
| 0.2.1 - Redaktionella piktogram | 3 |
| 0.3 - ALLMÄNNA VARNINGSTEXTER | 5 |
| 0.4 - AVSEDD ANVÄNDNING | 9 |
| 0.5 - RISKZONER | 9 |
| 0.6 - VARNINGAR FÖR KYLGASEN R290 | 10 |

| | |
|--|-----------|
| 1 - BESKRIVNING AV APPARATEN | 10 |
| 1.1 - LISTA ÖVER KOMPONENTER SOM LEVERERAS MED ENHETEN | 10 |
| 1.2 - IDENTIFIERING AV HUVUDDelar | 10 |

INFORMATION RESERVERAD FÖR "INSTALLATIONSTEKNIKERN"

| | |
|---|-----------|
| 2 - INSTALLATION | 11 |
| 2.1 - TRANSPORT AV KLIMATANLÄGGNINGEN | 11 |
| 2.2 - VARNINGAR | 11 |
| 2.3 - INSTALLATION | 11 |
| 2.4 - BORRA HÅL I VÄGGEN | 12 |
| 2.5 - MONTERING AV LUFTLEDNINGAR OCH UTVÄNDIGA GALLER | 12 |
| 2.6 - ELEKTRISK ANSLUTNING | 13 |
| 2.7 - INSÄTTNING AV ENHETEN PÅ STATIVET | 13 |
| 2.8 - DRÄNERING | 13 |

AVSNITT FÖR TEKNIKERN OCH ANVÄNDAREN

| | |
|--|-----------|
| 3 - ANVÄNDNING AV APPARATEN | 14 |
| 3.1 - SYMBOLER OCH KNAPPAR PÅ MANÖVERPANELEN | 14 |
| 3.2 - KNAPPAR PÅ FJÄRRKONTROLLEN | 15 |
| 3.3 - ANVÄNDNING AV FJÄRRKONTROLLEN | 16 |
| 3.3.a - Insättning av batterier | 16 |
| 3.3.b - Byte av batterier | 16 |
| 3.3.c - Fjärrkontrollens läge | 17 |
| 3.4 - ANVÄNDNING AV APPARATEN | 17 |
| 3.4.a - Förberedande moment | 17 |
| 3.4.b - Påslagning/avstängning av apparaten | 17 |
| 3.5 - AUTO-LÄGE (Automatiskt) | 18 |
| 3.6 - KYLLÄGE (COOL) | 18 |
| 3.7 - TURBO-KYLLÄGE | 18 |
| 3.8 - AVFUKNINGSLÄGE (DRY) | 18 |
| 3.9 - VENTILATIONSLÄGE (FAN) | 19 |

| | |
|--|-----------|
| 3.10 - UPPVÄRMNINGSLÄGE (HEAT) (endast för modeller med värmepump) | 19 |
| 3.11 - TIMER-LÄGE | 19 |
| 3.11.a -Programmerad påslagning | 19 |
| 3.11.b -Programmerad avstängning | 20 |
| 3.12 - ANDRA FUNKTIONER..... | 20 |
| 3.12.a -Auto-Restart | 20 |
| 3.12.b -SLEEP-funktion | 20 |
| 3.12.c -FOLLOW ME-funktion | 21 |
| 3.12.d -Inställning av måttenhet för temperaturen..... | 21 |
| 3.12.e -Luftflödets riktning | 21 |
| 3.12.f - Short Cut-funktion | 21 |
| 4 - UNDERHÅLL OCH RENGÖRING | 22 |
| 4.1 - RENGÖRING | 22 |
| 4.1.a - Rengöring av apparaten och fjärrkontrollen | 22 |
| 4.1.b - Underhåll och rengöring av luftfiltret..... | 22 |
| 4.1.c - Råd för energibesparing..... | 23 |
| 4.2 - UNDERHÅLL..... | 23 |
| 4.2.a - Avledning av kondensvatten | 23 |
| 5 - TEKNISKA DATA | 23 |
| 6 - FEL OCH MÖJLIGA ÅTGÄRDER | 24 |



AVFALLSHANTERING

Symbolen på produkten eller på förpackningen indikerar att produkten inte ska betraktas som ett normalt hushållsavfall utan ska lämnas in vid en lämplig uppsamlingsstation för återvinning av elektrisk och elektronisk utrustning. Vid bortskaffande av denna produkt på lämpligt sätt bidrar ni till att undvika potentiellt negativa konsekvenser för miljö och hälsa, som kan vara ett resultat av ett olämpligt bortskaffande av produkten. För mer detaljerad information om återvinning av denna produkt, kontakta kommunkontoret, deN lokala avfallshanteringstjänsten eller butiken där produkten köptes.

Denna förordning är endast giltig i EU-länderna.

ILLUSTRATIONER

Illustrationerna är samlade på de första sidorna i handboken.



ALLMÄN INNEHÅLLSFÖRTECKNING

Den allmänna innehållsförteckningen i denna handbok finns på sidan "IT-1"



0 - VARNINGAR

0.1 - ALLMÄN INFORMATION

Vi vill framför allt tacka dig för att ha valt en av våra produkter.

0.2 - SYMBOLER

De piktogram som beskrivs i följande kapitel gör det möjligt att snabbt och på ett enhetligt sätt tillhandahålla nödvändig information för en korrekt användning av maskinen under säkra förhållanden.

0.2.1 - Redaktionella piktogram



Service

Markerar situationer där man måste informera företagets interna SERVICE:
TEKNISK KUNDSERVICE



Innehåll

Avsnitten som föregås av denna symbol innehåller mycket viktig information och föreskrifter, särskilt vad gäller säkerheten.

Försummelse att respektera detta kan medföra följande:

- fara för operatörernas säkerhet
- upphörande av den avtalsenliga garantin
- avböjande av ansvar från tillverkarens sida.



Uppräckt hand

Signalerar åtgärder som absolut inte får utföras.



FARA

Indikerar att apparaten använder lättantändligt kylmedel. Om kylmedlet läcker ut och exponeras för en yttre antändningskälla finns det risk för brand.



FARLIG ELEKTRISK SPÄNNING

Signalerar till den berörda personalen att den beskrivna manövern medför en risk för elstöt om den inte utförs i enlighet med säkerhetsföreskrifterna.



ALLMÄN FARA

Signalerar till den berörda personalen att den beskrivna manövern medför en risk för fysisk skada om den inte utförs i enlighet med säkerhetsföreskrifterna.



FARA FÖR HÖG VÄRME

Signalerar till den berörda personalen att den beskrivna manövern medför en risk för brännskador till följd av kontakt med mycket varma komponenter, om den inte utförs i enlighet med säkerhetsföreskrifterna.



TÄCK INTE ÖVER

Signalerar till den berörda personalen att det är förbjudet att täcka över apparaten för att undvika överhettning.



OBSERVERA

- Indikerar att detta dokument måste läsas igenom noggrant innan apparaten installeras och/eller används.
- Indikerar att servicepersonalen måste hantera apparaten i enlighet med installationshandboken.



OBSERVERA

- Indikerar att det kan finnas ytterligare information i bifogade handböcker.
- Indikerar att det finns information tillgänglig i användarhandboken eller i installationshandboken.



OBSERVERA

Indikerar att servicepersonalen måste hantera apparaten i enlighet med installationshandboken.

0.3 - ALLMÄNNA VARNINGSTEXTER

NÄR ELEKTRISK UTRUSTNING ANVÄNDS MÅSTE ALLTID DE GRUNDLÄGGANDE SÄKERHETSBESTÄMMELSERNA FÖLJAS FÖR ATT MINSKA RISKERNA FÖR BRAND, ELSTÖTAR OCH PERSONOLYCKOR, INKLUSIVE FÖLJANDE:



För att förhindra eventuella skador på kompressorn fördröjs varje start med 3 minuter i förhållande till den senaste avstängningen.



1. Reserverat dokument i enlighet med tillämplig lag med förbud för reproduktion eller överföring till tredje part utan ett uttryckligt godkännande från företaget OLIMPIA SPLENDID.

Maskinerna kan undergå uppdateringar och därmed ha andra detaljer än de som framställs, utan att det därför äventyrar betydelsen av texterna i denna handbok.



2. Läs noga igenom denna handbok innan ni går vidare med någon typ av manöver (installation, underhåll, användning) och följ noggrant det som beskrivs i varje enskilt kapitel.



3. Förvara denna handbok och håll den i gott skick för all framtida konsultation.

4. Efter att ha avlägsnat emballaget ska ni försäkra er om att apparaten är i fullgott skick. Förpackningsmaterialet får inte lämnas inom räckhåll för barn eftersom de kan utgöra en fara för dem.

5. **TILLVERKAREN ÅTAR SIG INGET ANSVAR FÖR PERSONSKADOR ELLER SKADA PÅ FÖREMÅL TILL FÖLJD AV EN FÖRSUMMELSE ATT IAKTTA BESTÄMMELSERNA I DENNA HANDBOK.**

6. Tillverkaren förbehåller sig rätten att när som helst göra ändringar på modellerna, oaktat de väsentliga egenskaper som beskrivs i denna handbok.



7. Installation och underhåll av utrustning för luftkonditionering som denna kan vara farligt eftersom det finns en trycksatt kylgas och spänningsförda elkomponenter inuti denna typ av apparater.

Därför måste installation, första uppstart och påföljande faser endast utföras av behörig och kvalificerad personal.

8. Installationer som inte utförs i linje med de varningar som anges i denna handbok och användning utanför de föreskrivna temperaturgränserna gör att garantin ogiltigförklaras.

9. Löpande underhåll av filter och allmän utvändigt rengöring kan även utföras av användaren eftersom det inte innebär några svåra eller farliga moment.

10. Under montering och vid varje underhållsinsgrepp måste de säkerhetsförebyggande åtgärder som anges i denna handbok, och på de dekaler som anbringats inuti eller på maskinen, iakttas. Dessutom måste alla de skyddsåtgärder som ges av sunt förnuft och de säkerhetsbestämmelser som gäller på installationsplatsen följas.



11. Vid utbyte av komponenter får endast originalreservdelar från OLIMPIA SPLENDID användas.



12. Om enheten inte används under en längre tidsperiod, eller om ingen vistas i det luftkonditionerade rummet, rekommenderar vi att nätförsörjningen kopplas från för att undvika olyckor.



13. Använd inte flytande eller frätande rengöringsmedel för rengöring av enheten, spruta inte vatten eller andra vätskor på enheten eftersom det kan skada plastkomponenterna eller t.o.m. förorsaka elstötar.



14. Blöta inte ner den inre enheten och fjärrkontrollen. Det kan leda till kortslutning eller brand.



15. Vid felfunktion (till exempel: onormalt ljud, dålig lukt, rök, onormal temperaturökning, elektrisk dispersion osv.) ska apparaten omedelbart stängas av och kontakten ska dras ut ur nätuttaget. För eventuell reparation ska ni endast vända er till tekniska servicecentrum som är godkända av tillverkaren och begära att de använder originalreservdelar. Försummelse att iakttäta det som indikerats ovan kan äventyra apparatens säkerhet.

16. Lämna inte luftkonditioneraren igång under längre perioder om luftfuktigheten är hög och om dörrar och fönster är öppna. Fuktigheten kan kondenseras och blöta ner eller skada inredningen.



17. Dra inte ur strömkontakten medan enheten är i funktion. Det finns risk för brand eller elstötar.

18. Ställ inte tunga eller varma objekt ovanpå apparaten.

19. Innan apparaten elansluts ska ni försäkra er om att uppgifterna på märkskylten motsvarar de som gäller för nätförsörjningen. Nätuttaget måste vara jordat. Märkskylten är belägen på apparatens ena sida.

20. Installera apparaten enligt tillverkarens instruktioner. En felaktig installation kan orsaka skador på personer, djur eller föremål men tillverkaren kan inte hållas ansvarig för dessa.

21. Om uttaget och apparatens kontakt inte är kompatibla ska uttaget bytas ut mot ett annat lämpligt uttag av kvalificerad fackpersonal, som ska säkerställa att kablarnas tvärsnitt för uttaget är lämpliga för apparatens absorberade effekt. I allmänhet avråder vi från att använda adaptrar och/eller förlängningssladdar. Om det skulle vara oundvikligt att använda dem ska de uppfylla säkerhetskraven och deras strömbelastningsförmåga (A) får inte vara lägre än apparatens maximala kapacitet.

22. Denna apparat är inte avsedd att användas via ett externt tidrelä eller med ett annat styrsystem än det som har levererats med apparaten.
23. Använd alltid apparaten enbart i vertikalt läge.
24. Täpp inte till- och frånluftsgallren på något sätt.
25. För in inte främmande objekt i till- och frånluftsgallren eftersom det finns risk elstöt, brand eller skada på apparaten.
26. Använd inte apparaten:
 - med våta eller fuktiga händer,
 - barfota.
27. Dra inte i själva nätkabeln eller apparaten för att dra ut kontakten ur nätuttaget.
28. Använd inte apparaten under direkt solljus eller mycket nära en värmekälla som en kamin, värmeledning eller värmeelement (Fig.3)
29. Använd inte enheten i närheten av gasapparater (Fig.3)
30. Placera alltid apparaten på ett stabilt, plant och jämnt underlag.
31. Lämna ett fritt utrymme på minst 30 cm runt apparatens sidor och baksida och minst 30 cm ovanför apparaten (Fig.1).
32. Placera inte enheten i närheten av ett eluttag (Fig.4)
33. Nätuttaget ska vara lättåtkomligt för att enkelt kunna dra ut kontakten i ett nödläge.
34. Rör inte vid stickkontakten med våta händer.
35. Böj inte och trassla inte in, dra i eller skada nätkabeln.
36. Dra inte nätkabeln under mattor, täcken eller gångmattor. Placera ut kabeln i områden där ingen passerar för att undvika att personer kan snubba över den.
37. Dra ut kabeln n'r enheten inte används under en längre tidsperiod och/eller när ingen är hemma.
38. Använd inte apparaten i särskilt fuktiga miljöer (badrum, kök osv.).
39. Använd inte apparaten utomhus eller på blöta underlag. Undvik att hälla ut vätskor över apparaten. Använd inte apparaten i närheten av tvättställ eller kranar.
40. Sänk inte ner apparaten i vatten eller andra vätskor.

41. Rengör apparaten med en fuktig trasa. Använd inte polermedel eller slipande material. För rengöring av filtren, se det särskilda avsnittet.
42. Den vanligaste orsaken till överhettning är beläggningar av damm eller dun i apparaten. Avlägsna denna typ av ansamlingar regelbundet genom att koppla från enheten och dra ut kontakten och därefter dammsuga gallren.
43. Använd inte apparaten i miljöer med betydande temperaturändringar eftersom det kan bildas kondens inuti apparaten.
44. Installera apparaten minst 2 meter från andra elektroniska apparater (tv, radio, dator, dvd-enhet osv.) för att undvika störningar (Fig.2).
45. Använd inte apparaten om det nyligen har sprutats insektsbekämpningsmedel i lokalen eller om det finns rökelse som är tänd, kemiska ångor eller oljerester.
46. Använd inte apparaten utan korrekt insatta filter.
47. Nedmontering, reparation eller rekonstruktion av en icke behörig person kan leda till allvarliga skador och ogiltigförklara tillverkarens garanti.
48. Använd inte apparaten vid feller vid dåligt funktion, om kabeln eller kontakten är skadade eller om den fallit ned eller skadats på något sätt. Stäng av apparaten, dra ut kontakten ur eluttaget och se till att den kontrolleras av kvalificerade fackmän.
49. Montera inte ned och utför inte heller ändringar på apparaten.
50. Det är oerhört farligt att reparera apparaten på egen hand.
51. Om ni bestämmer er för att inte längre använda denna typ av apparat, råder vi er att ta den ur drift och klippa sönder nätkabeln efter att ha dragit ut kontakten ur nätuttaget. Vi råder er dessutom att oskadliggöra de delar av apparaten som skulle kunna utgöra en risk, särskilt för barn som kan tänkas leka med apparaten ur bruk.
52. För avfrostningsprocessen och för rengöring av apparaten får inga andra verktyg än de som rekommenderats av tillverkaren användas.
53. Apparaten är utrustad med ett värmeskydd som skyddar det elektroniska kortet vid övertemperatur. Om det här skyddet utlöses ska kontakten dras ut ur eluttaget och sedan ska ni vänta till dess att apparaten har svalnat helt och hållet (minst 20÷30 minuter). Därefter kan ni sätta in kontakten i eluttaget igen och starta om apparaten. Om apparaten inte startar om ska ni dra ut kontakten ur eluttaget och kontakta ett servicecentrum.

0.4 - FÖRUTSEDD ANVÄNDNING

Klimatanläggningen ska endast användas för produktion av varm eller kall luft eller för avfuktning (efter val) med det enda syftet att få en bekväm temperatur i omgivningen.

- Denna apparat är endast avsedd för hushållsbruk eller liknande.

En felaktig användning av anläggningen med eventuella skador som förorsakas på personer, föremål eller djur fritar OLIMPIA SPLENDID från allt ansvar.

0.5 - RISKZONER

- Klimataggregaten får inte installeras i miljöer där det finns lättantändlig gas, explosiv gas, i mycket fuktiga omgivningar (kemtältar, växthus osv.), eller i lokaler där det finns andra maskiner som genererar en stark källa till värme, i närheten av en källa med saltvatten eller svavelhaltigt vatten.



- Använd **INTE** gas, bensin eller andra lättantändliga vätskor i närheten av klimatanläggningen.
- Använd endast de komponenter som levererats med apparaten (se avsnitt 1.1). Användning av icke standarddelar kan leda till vattenläckage, elstötar, brand och skador på föremål.



Denna produkt ska endast användas i enlighet med de specifikationer som indikeras i denna handbok. En annan användning än den som specificerats kan leda till allvarliga olyckor.

**TILLVERKAREN ÅTAR SIG INGET ANSVAR FÖR PERSONSKADOR
ELLER SKADA PÅ FÖREMÅL TILL FÖLJD AV EN FÖRSUMMELSE ATT
IAKTTA BESTÄMMELSERNA I DENNA HANDBOK.**

1 - BESKRIVNING AV APPARATEN

1.1 - LISTA ÖVER KOMPONENTER SOM LEVERERAS MED ENHETEN (Fig.5)

Apparaten förpackas enskilt i kartongemballage.

Emballaget kan transporteras för hand av två personer eller lastas på en transportvagn.



Magasinera emballaget enskilt, stapla det inte.

- | | |
|--|--------------------------------|
| 1. Hållare för fäste i väggen | 6. Inre fläns (2 st.) |
| 2. Fjärrkontroll | 7. Folie för väggrör (2 st.) |
| 2a. 2 st. batterier för fjärrkontroll av typen AAA på 1,5V | 8. Kit med skruvar och pluggar |
| 3. Bruks- och underhållsanvisningar + garanti | 9. Kondensutloppsror |
| 4. Pappersmall för borring av hål. | 10. Sockel (2 st.) |
| 5. Yttre galler för till- och frånluft inklusive kedjor och kit för installation av galler (2 st.) | 11. Tätning (2 st.) |
| | 12. Distanstycke |

1.2 - IDENTIFIERING AV HUVUDELAR (Fig.A)

- | | |
|--------------------------------|-----------------------------------|
| 21. Manöverpanel | 26. Avtappningslock kondensvatten |
| 22. Frånluftsgaller | 27. Luftintagsgaller |
| 23. Fack för fjärrkontroll | 28. Luftutloppsgaller |
| 24. IR-mottagare fjärrkontroll | 29. Luftintagsgaller |
| 25. Utdragbart lufffilter | 30. Stödfötter |

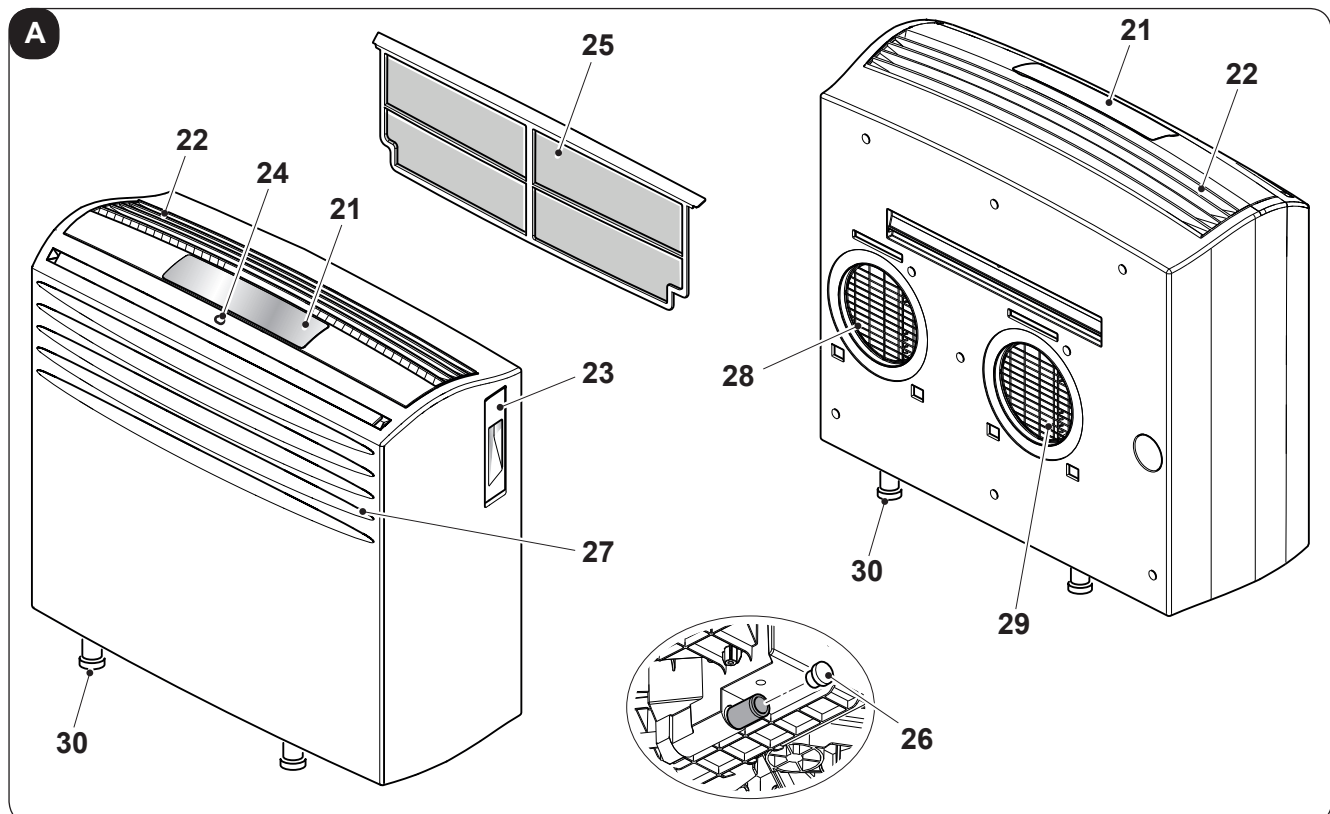

SV - 10

2 - INSTALLATION

2.1 - TRANSPORT AV KLIMATANLÄGGNINGEN

- Transport och förflyttning av apparaten ska göras i vertikalt läge.

Vid transport i horisontellt läge ska ni vänta minst en timme innan ni startar om den.

- Innan ni förflyttar eller transporterar apparaten ska den tömmas helt på kondensvatten i enlighet med beskrivningen i avsnittet 4.2.



VARNINGAR

Transport av klimatanläggningen på känsliga golv (t.ex. trägolv):

- *Töm ut allt kondensvatten helt.*
 - *Var extra försiktig under förflyttningar av klimatanläggningen eftersom hjulen kan lämna märken i golvet. Även om hjulen är i styvt material och rullar, kan de skadas vid användning eller vara smutsiga.*
- Vi rekommenderar att ni kontrollerar att hjulen är rena och löper fritt vid förflyttning.*

2.2 - VARNINGAR



Försummelse att iaktta det som indikeras nedan kan leda till skada på apparaten.

- Installera klimatanläggningen på plana, stabila underlag och på golvet.
- Anslut endast klimatanläggningen till jordade eluttag.
- Säkerställ att gardiner eller andra objekt inte hindrar luftintagsgaller.
- Säkerställ att det finns ett minimiavstånd på 30 cm mellan klimatanläggningen och objekten intill (Fig.1).
- När apparaten sätts igång ska ni alltid vara noga med att se till att det inte finns några hinder för luftintag eller luftutlopp.
- Klimatanläggningen ska användas i lokaler avsedda för tvättstuga.
- Installera endast klimatanläggningen i torra lokaler.
- Klimatanläggningen får inte sättas igång i närvaro av farliga material, ångor eller vätskor.
- Rengör luftfiltren minst en gång i veckan.

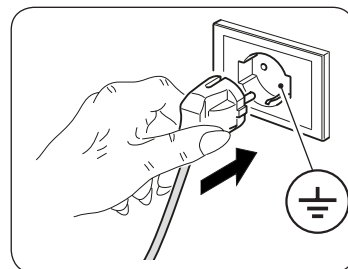

2.3 - INSTALLATION

Klimatanläggningen ska installeras i en lämplig omgivning.

Vi rekommenderar att reducera solljuset med hjälp av spjäljalusier, gardiner, persienner och att hålla dörrar och fönster stängda.

2.4 - BORRA HÅL I VÄGGEN

Borringen av hål i väggen ska utföras med ett lämpligt verktyg som underlättar arbetet och undviker skador eller överdrivna störningar för kunden. Specialborrar (så kallade kärnborrar) med högt vridmoment och en reglerbar rotationshastighet enligt den håldiameter som ska borraras är de bästa verktygen för att borra stora hål i väggen.

För att undvika att det sprids mycket damm och skräp i omgivningen, kan kärnborrar kopplas till ett utsugningssystem vilket i huvudsak består av en dammsugare som ska anslutas till ett tillbehör (typ av sugkopp) som ska placeras i närheten av borrhålet. Vårt servicekontor kan ge er all nödvändig information och upplysningar om denna utrustning.

2.5 - MONTERING AV LUFTLEDNINGAR OCH UTVÄNDIGA GALLER

- Efter att ha borrarat hålen (med kärnborren), ska ni föra in plastfolien (7) i dem som levereras med klimatanläggningen (fig. 7).

 **Plastfoliens längd ska vara 65 mm mindre än väggens.**

- Rulla folien (7) och för in den i hålet och var noga med att skarvlinjen **alltid är vänd uppåt** (fig.8). För att skära slangen (7) räcker det att använda en vanlig kniv (fig.8).

Gör så här för att positionera de utvändiga gallren:

- a. Kontrollera att folien (7) är korrekt införd i hålet.
- b. Fäst de två flänsarna (6) med 2 pluggar av en diameter på 6 mm med de två fästhålen i horisontellt läge (figur 9-10-11).
- c. För in fjäderns lilla ögla med långt skaft på pluggens pinne (på båda komponenterna) (fig.14).
- d. Sätt in de två pluggarna (med fjäder) från det utvändiga gallrets främre del till dess att de klickar på plats (fig.15) och fäst sedan de två kedjorna i fjäderns stora ögla.
- e. Fatta tag i de två kedjorna kopplade till gallret med en hand.
- f. Vik de utvändiga gallren och grip tag i dem med din fria hand i den vikta delen och sträck in fingrarna inuti i de enskilda flänsarna (fig.16).
- g. För in armen i röret till dess att det yttre gallret skjuter ut helt.
- h. Öppna upp gallret igen och var noga med att hålla fingrarna inuti flänsarna.
- i. Vrid gallret till dess att flänsarna är helt horisontella och med lutningen vänd neråt.
- l. Dra i kedjan och sträck fjädern, haka sedan fast kedjans ring i rörgenomgångens sprint för den inre flänsen (fig. 20).
- m. Kapa av de överflödiga maskorna på kedjorna med en tång .



Använd endast de medföljande gallren (5), eller galler med likvärdiga egenskaper.

2.6 - ELEKTRISK ANSLUTNING

Apparaten är utrustad med en nätkabel med kontakt.
Innan klimatanläggningen ansluts ska ni försäkra er om att:

- Spännings- och frekvensförsörjningsvärdena följer det som specificeras i uppgifterna på märkskylten som finns på apparaten.
- Försörjningsledningen är utrustad med en effektiv jordanslutning och är av korrekt dimension för klimatanläggningens maximala absorption.
- Det ska finnas en lämplig omnipolär brytare kopplad till apparatens nätförsörjning i enlighet med de nationella installationsbestämmelserna.
- Apparaten försörjs endast via ett uttag som är kompatibelt med den medföljande kontakten.

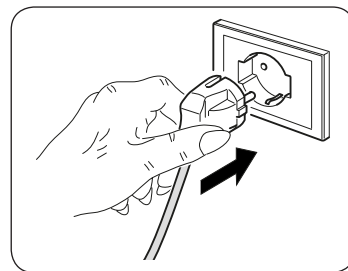

VARNINGAR

Ett eventuellt byte av nätkabeln ska endast utföras av behörig teknisk service från Olimpia Splendid eller av personal med liknande kompetens.

2.7 - INSÄTTNING AV ENHETEN PÅ STATIVET

- a. Innan apparaten hakas fast i fästhållaren ska de tre medföljande tätningarna appliceras på baksidan (fig. 6).
- b. Kontrollera att väggstativet (1) är korrekt placerat och haka fast klimatanläggningen. Lyft upp den aningen och fatta tag i den undre basens sidor och luta den mot väggen. Kontrollera att klimatanläggningen är fasthakad i stativet (1) och lägg den på golvet (fig. 12).



Var mycket försiktig eftersom stativet (1) inte ska bära vikten av klimatanläggningen utan det bör endast förhindra eventuellt oavsiktliga förskjutningar som kan äventyra dess korrekta anpassning till hålen som gjorts i väggen. Justera vid behov klimatanläggningens läge i höjd med hjälp av de justerbara fötterna (30) som medföljer.

- c. När det är klart ska ni kontrollera att det inte finns några springor bakom apparatens baksida (den isolerande packningen ska sitta åt ordentligt till väggen) framför allt i området för ledningarna för till- och frånluft.
- d. När installationen av klimatanläggningen är klar ska de två estetiska basplattorna placeras ut (10) och de ska gängas fast i de nedre fötterna (30) (fig.13).

2.8 - DRÄNERING

För en korrekt användning av apparaten, gör så här (fig 32):

- a. Avlägsna locket (26).
- b. För in slangen (9) i kopplingen.



**Se till att utloppsslangens ände (9) placeras över ett avloppsgaller eller i en behållare.
Säkerställ att slangen (9) inte är tilltäppt.**

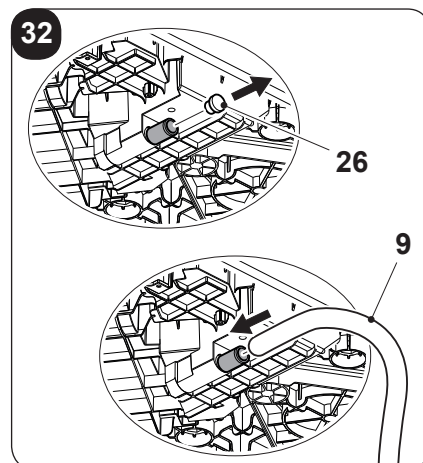

SV - 13



3 - ANVÄNDNING AV APPARATEN

Klimatanläggningens funktioner kan väljas med både via fjärrkontrollen och manöverpanelen på klimatanläggningen.

Mottagandet av den valda funktionen bekräftas genom att summern avger ett ”bip”-ljud.

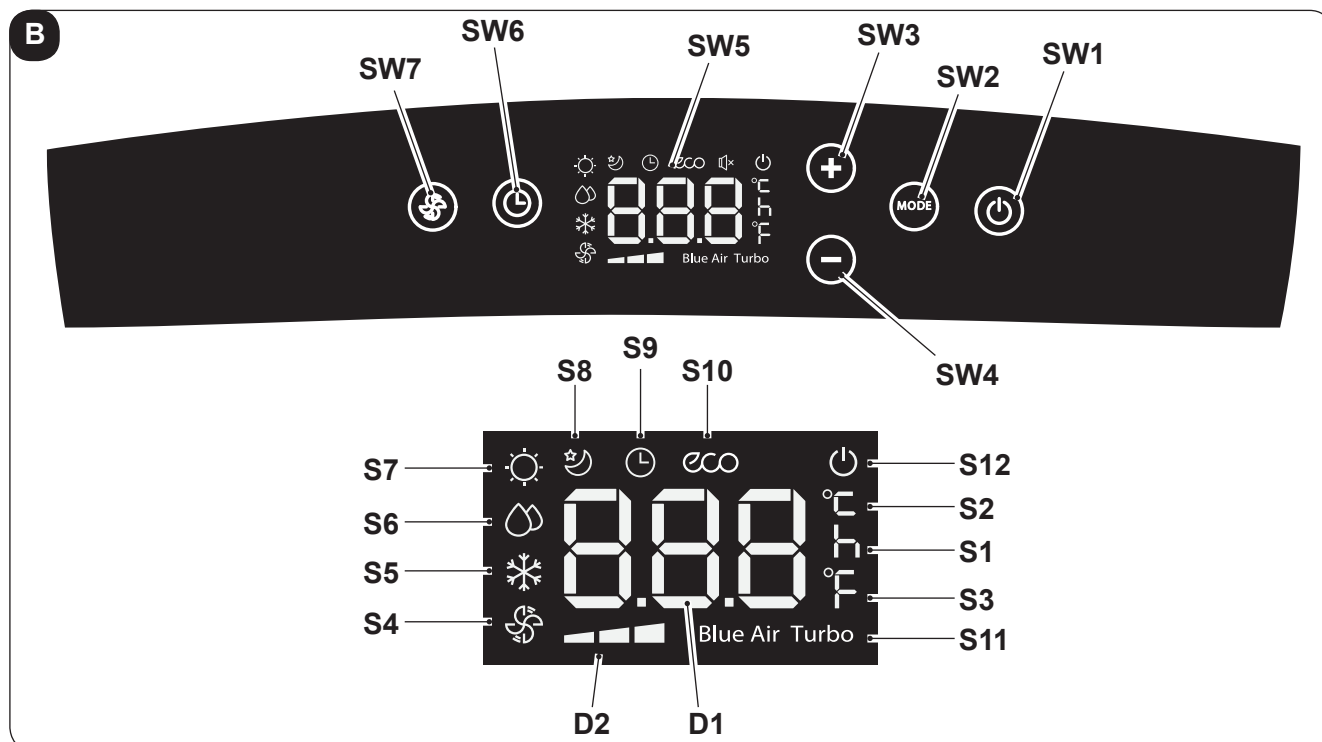





3.1 - SYMBOLER OCH KNAPPAR PÅ MANÖVERPANELEN (Fig.B)

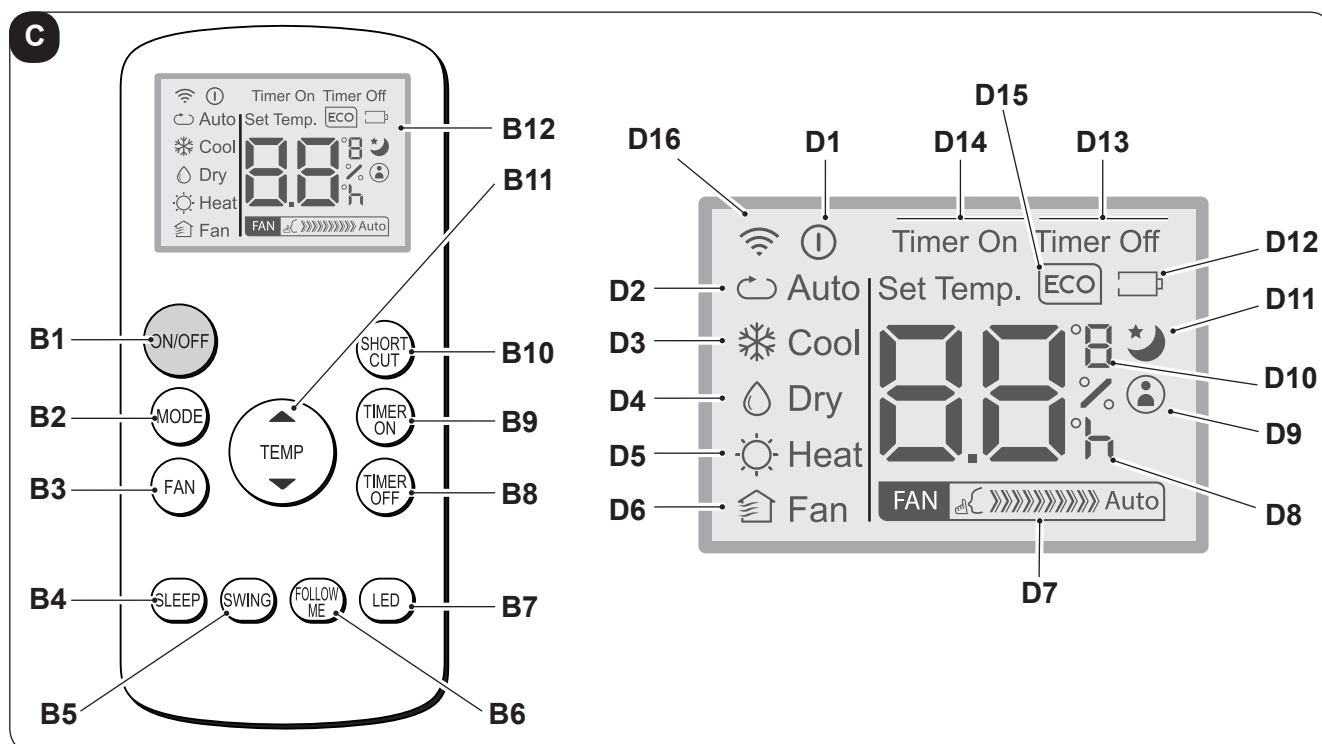

- **SW1:** ON/Standby.
- **SW2:** Val av driftsläge
ECO - Blue air (auto) =>
=> endast fläkt =>
=> avfuktning =>
=> uppvärmning
(endast aktivt i versionen med värmepump) =>
kylning =>
=> turbo-kylning => ...
- **SW3:** Temperaturökning/fördröjning
- **SW4:** Temperaturminskning/fördröjning
- **SW5:** Display
- **SW6:** Bekräftelse/annullering fördröjning av påslagning/avstängning av enhet
- **SW7:** Val av fläktens hastighet
Minimihastighet  =>
=> Medelhastighet  =>
=> Maximal hastighet  =>
=> Blå luft (auto)
- **D1:** Inställd temperatur/Tidrelä
- **D2:** Fläktens hastighetsindikering (se "SW7")
- **S1:** Tidsindikator
- **S2:** Temperaturindikator °C
- **S3:** Temperaturindikator F
- **S4:** Funktionsläge endast för fläkt
- **S5:** Kylläge
- **S6:** Avfuktningläge
- **S7:** Uppvärmningsläge (endast aktivt i versionen med värmepump)
- **S8:** Viloläge
- **S9:** Tidrelä-läge (programmerad påslagning/avstängning)
- **S10:** Automatiskt läge (ECO)
- **S11:** Turbo-funktion
- **S12:** Indikator om att enheten är elförsörd

3.2 - FJÄRRKONTROLLENS KNAPPAR (Fig.C)



- **B1:** På/av-knapp: påslagning/avstängning av apparaten
 - Symbolen  (D1) tänd: apparat i drift
 - Symbolen  (D2) släckt: apparat i standby-läge
- **B2:** Val av driftsläge
 AUTO (Automatisk) ECO =>
 => kylning =>
 => avfuktning =>
 => uppvärmningsläge (endast aktivt i versionen med värmepump) =>
 => endast fläkt => ...
- **B3:** Val av fläktens hastighet
 Minimihastighet  =>
 => Medelhastighet  =>
 => Maximal hastighet  =>
 => Auto 
- **B4:** Aktivering av VILOLÄGE (PÅ/AV)
- **B5:** INTE AKTIV
- **B6:** Aktivera/inaktivera funktionen FOLLOW ME
- **B7:** Aktivera/inaktivera displayen på maskinens manöverpanel
- **B8:** Inställning av enhetens programmerade avstängning
- **B9:** inställning av enhetens programmerade påslagning
- **B10:** Kortkommando (SHORT CUT)
- **B11:** Temperaturökning ▲
 Temperaturminskning ▼
- **B12:** Display
- **D1:** Indikator för apparat i drift
- **D2:** Automatiskt läge (ECO)
- **D3:** Kylläge (COOL)
- **D4:** Avfuktningläge (DRY)
- **D5:** Uppvärmningsläge (HEAT) (endast aktivt i versionen med värmepump)
- **D6:** Funktionsläge endast för fläkt (FAN)
- **D7:** Fläktens hastighetsindikering (se "B3")
- **D8:** "Tid"-indikator för programmerad påslagning/avstängning
- **D9:** Indikator för funktionen "FOLLOW ME" är aktiv
- **D10:** Temperaturindikator °C (F)
- **D11:** Indikator för funktionen "SLEEP" är aktiv
- **D12:** Indikator för att fjärrkontrollens batteri är urladdat
- **D13:** Indikator för funktionen "TIME OFF" är aktiv
- **D14:** Indikator för funktionen "TIME ON" är aktiv
- **D15:** Indikator för funktionen "ECO" är aktiv
- **D16:** Signal om fjärrkontrollsändning

3.3 - ANVÄNDNING AV FJÄRRKONTROLLEN

Fjärrkontrollen som levereras med klimatanläggningen är det instrument som gör det möjligt att använda enheten på ett bekvämt sätt.



Det är ett instrument som ska hanteras försiktigt och särskilt:

- Undvika att blöta ner den (den får inte rengöras med vatten eller lämnas ute i väder och vind).
- Undvik att låta den falla ner på golvet eller hårda stötar.
- Undvik att utsätta den för direkt solljus.



- **Fjärrkontrollen fungerar med infraröd teknologi.**
- **För inte in hinder mellan fjärrkontrollen eller klimatanläggningen under användning.**
- **Om andra apparater med fjärrkontroll används i omgivningen (tv, stereoanläggningar osv.), kan det uppstå störningar.**
- **Elektroniska lampor och lysrör kan störa signalerna mellan fjärrkontrollen och klimatanläggningen.**
- **Ta ut batterierna om fjärrkontrollen inte ska användas under en längre tidsperiod.**

3.3.a - Isättning av batterier

Batterierna ingår i leveransen.

För att sätta in batterierna korrekt:

- a. Dra av locket till batterifacket (Fig.18).
- b. Sätt in batterierna i det särskilda facket (Fig.18).



Var mycket noga med att respektera polariteterna som indikeras i botten av batterifacket.

- c. Stäng locket korrekt (Fig.19).

3.3.b - Byte av batterierna

Batterierna ska bytas ut när ikonen  (D12) visas på displayen.



Använd alltid nya batterier.

Användning av gamla batterier eller en annan typ av batterier kan göra att fjärrkontrollen inte fungerar som den ska.

- Fjärrkontrollen fungerar med två alkaliska torrcells-batterier på 1,5V (av typen AAA) (Fig.18).



När de väl är urladdade ska båda batterierna bytas ut och kastas bort och lämnas in vid särskilda uppsamlingsställen eller i enlighet med lokala bestämmelser.

- Om ni inte använder fjärrkontrollen under ett par veckor eller längre, ska batterierna tas ut. Eventuellt läckage från batterierna kan skada fjärrkontrollen.



Ladda inte och montera inte isär batterierna. Kasta inte batterierna i eld. De kan brinna eller explodera.



Om batterivätskan rinner ut på hud eller kläder ska de tvättas noga med rent vatten. Använd inte fjärrkontrollen med batterierna som läckt. De kemiska produkterna i batterierna kan förorsaka brännskador eller andra hälsorisker.

3.3.c - Fjärrkontrollens läge

- Håll fjärrkontrollen i ett sådant läge att signalen kan nå apparatens mottagare (24) (maximalt avstånd är ungefär 8 meter - med laddade batterier) (fig. 24). Om det finns hinder (möbler, gardiner, väggar osv.) mellan fjärrkontrollen och apparaten reduceras fjärrkontrollens kapacitet.

3.4 ANVÄNDNING AV APPARATEN

För att använda apparaten, gör så här.



För att förhindra eventuella skador på kompressorn fördröjs varje start med 3 minuter i förhållande till den senaste avstängningen.

3.4.a Förberedande moment





- **Placera apparaten på en stabil yta som inte är lutad, minst 30 cm från väggen eller från något annat objekt för att garantera att luften cirkulerar korrekt. Placera den på en vattenavvisande yta eftersom eventuellt vattenläckage kan skada möbler eller golv.**
- **Placera inte enheten direkt på mattor, handdukar, filter eller andra absorberande ytor.**
- **Sätt i kontakten i eluttaget. Enheten avger ett ”bip”-ljud och displayen visar ikonen  och omgivningstemperaturen i °C.**



Innan apparaten elansluts ska ni försäkra er om att uppgifterna på märkskylten motsvarar de som gäller för nätförsörjningen.

3.4.b Påslagning/avstängning av apparaten

- a. För att starta apparaten trycker du på knappen “ON/OFF” på fjärrkontrollen eller på knappen  på manöverpanelen.
- b. Ett bip-ljud signalerar att apparaten är i funktion.
- c. På manöverpanelen tänds ikonen .
- d. Om påslagningen har gjorts med fjärrkontrollen, visas ikonen  på dess display.
- e. I händelse av en långvarig avstängning av enheten måste den återställas genom att dra ut kontakten ur nätuttaget, vänta 5 till 10 sekunder och sedan sätta in den igen. Ett bip-ljud anger att enheten är klar att användas.

3.5 AUTO-LÄGE (Automatiskt)

- Genom att ställa in detta läge aktiverar enheten automatiskt funktionen KYLNING eller UPPVÄRMNING (endast för modell med värmepump) eller funktionen FLÄKT beroende på omgivningstemperaturen och den inställda temperaturen.
Omgivningstemperaturen styrs kontinuerligt för att få optimal komfort i det luftkonditionerade rummet.
- Det här läget kan väljas genom att trycka en eller flera gånger på "MODE"-knappen (på fjärrkontrollen eller på manöverpanelen) till dess att ECO- och Blue Air-ikonen visas på displayen på manöverpanelen och/eller ikonen Auto visas på fjärrkontrollens display.
- I funktionsläget **AUTO** går det inte välja fläktens hastighet.



3.6 KYLLÄGE (COOL)

- Genom att använda detta funktionsläge avfuktar och kyler enheten ner omgivningen.
Det här läget kan väljas genom att trycka en eller flera gånger på "MODE"-knappen (på fjärrkontrollen eller på manöverpanelen) till dess att ikonen ❄️ visas på displayen.
- I detta läge är fläkten alltid på och det går att välja önskad hastighet genom att trycka på "FAN"-knappen på fjärrkontrollen eller på knappen  på manöverpanelen.
Fläktens hastighet skildras i avsnittet "3.1" (punkt SW7) och "3.2" (punkt B3).
- Temperaturens börvärde är mellan 17°C och 30°C (från 62 F och 86 F) med variationer på 1°C och kan ställas in med knapparna "/-" på manöverpanelen eller medknapparna ▲ ▼ på fjärrkontrollen.
- Efter en viss tid (maximalt tre minuter) från aktiveringen av det här funktionsläget startas kompressorn och enheten börjar att sprida kall luft.

3.7 TURBO-KYLLÄGE

- **Den här funktionen kan endast aktiveras från apparatens manöverpanel.**
- Detta läge kan väljas genom att trycka en eller flera gånger på "MODE"-knappen på manöverpanelen till dess att ikonerna ❄️ och "Turbo" visas på displayen.
 - Funktionen ställer in enheten direkt i kylläge med en temperatur inställd till 17°C och den maximala fläkthastigheten för att snabbare nå den temperatur som ställts in.
 - I det här funktionsläget går det inte att varken välja fläktens hastighet eller temperatur.
 - För att stänga av funktionen trycker du på "MODE"-knappen på manöverpanelen eller stänger av apparaten.

3.8 AVFUKTNINGSLÄGE (DRY)

- Genom att använda detta funktionsläge avfuktar enheten omgivningen.
Detta läge kan väljas genom att trycka en eller flera gånger på "MODE"-knappen (på fjärrkontrollen eller på manöverpanelen) till dess att den särskilda ikonen visas:
-  på manöverpanelen -  på fjärrkontrollens display.
- I funktionsläget **DRY** går det inte att välja fläktens hastighet eller justera temperaturen.
Fläktens motor körs på låg hastighet.
- Håll dörrar och fönster stängda för bästa avfuktningseffekt.
Placera inte luftutloppsslangen i fönstret.
- Anslut slangen för kodensavledning (avsnitt 2.8)

3.9 FLÄKTLÄGE (FAN)



- Genom att ställa in detta funktionsläge utför inte enheten någon åtgärd varken för temperaturen eller för luftfuktigheten i omgivningen, utan den bibehåller den endast i cirkulation.
- Detta läge kan väljas genom att trycka en eller flera gånger på **"MODE"**-knappen (på fjärrkontrollen eller på manöverpanelen) till dess att den särskilda ikonen visas på displayen på manöverpanelen och/eller på fjärrkontrollen.

-  -ikonen på manöverpanelen -  -ikonen på fjärrkontrollens display

- I detta läge är fläkten alltid på och det går att välja önskad hastighet genom att trycka på **"FAN"**-knappen på fjärrkontrollen eller på knappen  på manöverpanelen.
- Fläktens hastighet visas på displayen som anges i avsnittet "3.1" (punkt SW7) och "3.2" (punkt D7).

3.10 UPPVÄRMNINGSLÄGE (HEAT)

(endast för modellen med värmepump)



- Genom att ställa in detta funktionsläge värmer enheten upp omgivningen.
- Detta läge kan väljas genom att trycka en eller flera gånger på **"MODE"**-knappen (på fjärrkontrollen eller på manöverpanelen) till dess att den särskilda ikonen  visas på displayen.
- I det här funktionsläget är fläkten alltid på och det går att välja den önskade hastigheten genom att trycka på knappen **"FAN"** på fjärrkontrollen eller på knappen  på manöverpanelen. Fläktens hastighet skildras i avsnittet "3.1" (punkt SW7) och "3.2" (punkt D7).
- Temperaturens börvärde är mellan 17°C och 30°C (från 62 F och 86 F) med variationer på 1°C och kan ställas in med knapparna **"-"** på manöverpanelen eller medknapparna **▲ ▼** på fjärrkontrollen.
- Efter en viss tid (maximalt tre minuter) från aktiveringen av det här funktionsläget startas värmepumpen och enheten börjar att sprida varm luft.
- Anslut slangen för kondensavledning (avsnitt 2.8)

3.11 TIMER-LÄGE

- I det här läget går det att programmera påslagning eller avstängning av enheten.
- Fördröjningstiden kan ställas in, aktiveras och avbrytas både via fjärrkontroll och manöverpanel.

3.11.a Programmerad påslagning





- När apparaten är i standby:

- På manöverpanelen:
 - tryck på knappen  och ställ in fördröjningstiden för påslagning med knapparna +/-.
 - För att aktivera funktionen trycker du på knappen  eller väntar i ca 5 sekunder till dess att den tid som ställts in på displayen blinkar (displayen återgår till att visa rumstemperaturen).
Ikonen  tänds.

- På fjärrkontrollen:
 - tryck på knappen **"TIMER ON"** för att gå in i funktionen och tryck sedan en eller flera gånger på knappen **"TIMER ON"** till dess att fördröjningstiden för påslagning ställs in.
 - Rikta fjärrkontrollen mot apparaten, ett bip-ljud bekräftar aktiveringen av funktionen.
 - Ikonen  på manöverpanelen och indikationen **"Timer On"** på fjärrkontrollens display tänds.

- b. När den inställda tiden löpt ut startar apparaten med samma inställningar (funktionsläge, temperatur och ventilationshastighet) som den hade före avstängningen.
- c. Tiden kan ställas in med steg på 30 minuter i upp till 10 timmar och med steg på 60 minuter från 10 till 24 timmar.
- d. Genom att starta enheten eller justera timerinställningen till **"0.0h"** avbryts funktionen för programmerad påslagning.

3.11.b Programmerad avstängning

- a. När apparaten är i drift, kan den fördröjda avstängningstiden ställas in.
 - På manöverpanelen:
 - tryck på knappen  och ställ in fördröjningstiden för avstängning med knapparna +/-.
 - För att aktivera funktionen trycker du på knappen  eller väntar i ca 5 sekunder till dess att den tid som ställts in på displayen blinkar (displayen återgår till att visa rumstemperaturen).
Ikonen  tänds.
 - På fjärrkontrollen:
 - tryck på knappen **"TIMER Off"** för att gå in i funktionen och tryck sedan en eller flera gånger på knappen **"TIMER Off"** till dess att fördröjningstiden för avstängning ställs in.
 - Rikta fjärrkontrollen mot apparaten, ett bip-ljud bekräftar aktiveringen av funktionen.
 - Ikonen  på manöverpanelen och indikationen **"Timer Off"** på fjärrkontrollens display tänds.
- b. När den inställda tiden har förflutit stängs apparaten av.
- c. Tiden kan ställas in med steg på 30 minuter i upp till 10 timmar och med steg på 60 minuter från 10 till 24 timmar.
- d. Genom att stänga av enheten eller justera timerinställningen till **"0.0h"** avbryts funktionen för programmerad avstängning.

3.12 ANDRA FUNKTIONER

3.12.a Auto-Restart

- a. Om enheten stängs av på grund av strömavbrott, startar den automatiskt om när du återställer strömmen med föregående inställningar.

3.12.b SLEEP-funktion

- **Denna funktion kan endast aktiveras från fjärrkontrollen.**
 - **Denna funktion finns inte i funktionslägena för Avfuktning (DRY) och Endast ventilation (FAN).**
- a. När enheten är igång trycker du på **"SLEEP"**-knappen på fjärrkontrollen.
På manöverpanelen och fjärrkontrollens display visas ikonen 
Enheter kommer att minska (i kyla) eller öka (i uppvärmning) den inställda temperaturen med 1°C (1 eller 2 F) i 30 minuter.
 - b. Därefter kommer enheten att minska (i kylning) eller öka (i uppvärmning) den inställda temperaturen med 1°C (1 eller 2 F) i ytterligare 30 minuter.
 - c. Denna temperatur kommer att hållas i 7 timmar innan den återgår till den ursprungligen valda temperaturen.
Efter denna tidsperiod kommer enheten att återgå till att fungera som ursprungligen programmerats.

- d. För att stoppa funktionen trycker du på **“SLEEP”**-knappen på fjärrkontrollen. Ikonen släcks på manöverpanelen och på fjärrkontrollens display.

3.12.c FOLLOW ME-funktion

- Denna funktion kan endast aktiveras från fjärrkontrollen.
- Denna funktion finns inte i funktionslägena för Avfuktning (DRY) och Endast ventilation (FAN).

I det här funktionsläget fungerar fjärrkontrollen som termostat.

- a. När enheten är igång trycker du på **“FOLLOW ME”**-knappen på fjärrkontrollen.
- b. Flytta fjärrkontrollen till ett annat område än där enheten är placerad (maximalt avstånd 7 till 8 meter) och riktar den mot enheten och se till att det inte finns några hinder mellan dem.
- c. Ställ in önskad temperatur på fjärrkontrollen; Enheten fungerar tills temperaturen i det område där fjärrkontrollen är placerad till dess att det värde som ställts in på densamma har uppnåtts.
- d. Fjärrkontrollen skickar en signal till enheten och om den inte får ett svar inom högst 7 minuter inaktiveras funktionen.
- e. För att stänga av funktionen trycker du på **“FOLLOW ME”**-knappen på manöverpanelen eller stänger av apparaten.

3.12.d Inställning av måttenhet för temperaturen

Det går att ställa in måttenheten för rumstemperaturen och för den inställda genom att välja mellan **°C** (Celsius) oppure **F** (Fahrenheit).

Gör så här:

- På **manöverpanelen** trycker du samtidigt på knapparna **+** och **-** i ungefär tre sekunder. Önskad måttenhet visas på manöverpanelens display.
- På **fjärrkontrollen** håller du mittenknappen **TEMP** intryckt i ca tre sekunder. På fjärrkontrollen visas önskad måttenhet.



Variationen i måttenhet ska göras både på manöverpanelen och på fjärrkontrollen.

3.12.e Luftflödets riktning

- Denna funktion kan endast aktiveras från fjärrkontrollen.
- a. När apparaten startas så öppnas ventilen helt.
- b. Genom att trycka på knappen **“SWING”** på fjärrkontrollen börjar ventilen att svänga.
- c. Om du vill stoppa ventilen i ett visst läge trycker du på **“SWING”**.
Tryck på den igen för att starta om svängningen.

3.12.f Short Cut-funktion

- Denna funktion kan endast aktiveras från fjärrkontrollen.
- a. När enheten är i drift i något av lägena trycker du på knappen **“SHORT CUT”** på fjärrkontrollen för att ställa in enheten direkt i läget **“AUTO”** med temperaturen inställd till 26°C (80 F).

4 - UNDERHÅLL OCH RENGÖRING



Innan du fortsätter med någon typ av underhåll och rengöring ska du alltid se till att ha dragit ut kontakten ur nätuttaget.

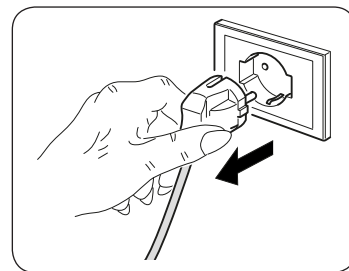

Rör inte vid enhetens metalldelar när filtret tas ut. Det finns en risk för att göra sig illa på de vassa metallkanterna.



Använd inte vatten för att rengöra luftkonditionerarens inre delar. Exponeringen för vatten kan förstöra isoleringen med risk för att förorsaka elstötar.

4.1 - RENGÖRING

4.1.a - Rengöring av apparaten och fjärrkontrollen

- Använd en torr trasa för att rengöra apparaten och fjärrkontrollen.
- Det går att använda en trasa fuktad med kallt vatten för att rengöra apparaten om den är mycket smutsig.



Använd inte en trasa som behandlats med kemiska medel eller som är antistatisk för att rengöra apparaten.



Använd inte bensin, lösningsmedel, polermedel eller liknande rengöringsmedel. Denna typ av produkter kan göra att plastytorna går sönder eller deformeras.

4.1.b - Underhåll och rengöring av luftfiltret

För att garantera en effektiv intern luftfiltrering och en god funktion av er klimatanläggning måste luftfiltren rengöras periodiskt.

Filtrering av smutsig luft minskar enhetens kylkapacitet.

Se därför till att tillhandahålla rengöring varannan vecka.

- Stoppa luftkonditioneraren och koppla från försörjningen.
- Dra ut filtret från klimatanläggningen (fig.20).
- Filtret måste tvättas med en vattenstråle som är vänd i motsatt riktning än mot dammansamlingen. Vid smuts som är särskilt svår att avlägsna (t.ex. fett eller andra typer av beläggningar) är det nödvändigt att i förebyggande syfte sänka ner filtret i en lösning av vatten- och neutralt rengöringsmedel.
- Innan filtret sätts in igen är det lämpligt att skaka det för att eliminera det vatten som ackumulerats under tvätten (fig.21).

4.1.c - Råd för energibesparing

Nedan ger vi några enkla råd för en reducering av förbrukningen:

- Håll alltid filtren rena (se kapitlet om underhåll och rengöring).
- Håll dörrarna och fönstren stängda i lokalen som ska luftkonditioneras.
- Undvik att solljus tränger in i rummet (vi rekommenderar att ni använder gardiner, drar ner spjäljalusierna eller stänger persiennerna).
- Tapp inte till enheternas luftflödesvägar (i in- och utlopp). Utöver att anläggningen på så sätt inte uppnår en optimal kapacitet, äventyrar det även dess korrekta funktion och det leder till risk för irreparabla fel på enheten.

4.2 - UNDERHÅLL

Om ni förutser att inte använda apparaten under en längre tidsperiod, gör så här:

- a. Nollställ luftkonditioneraren och koppla från försörjningen.
- b. Rengör luftfiltret.
- s. Töm ut allt kondensvatten helt.
- d. Ta ut batterierna ur fjärrkontrollen.

Kontroller innan luftkonditioneringen sätts igång igen:

- a. Filtret ska rengöras efter att luftkonditioneraren inte har använts under en längre period.
- b. Kontrollera att luftutloppet eller -inloppet inte är blockerat (särskilt efter att luftkonditioneraren inte har använts under en längre period).

4.2.a - Avledning av kondensvatten

- a. Sätt i kontakten i eluttaget.
- b. Flytta försiktigt enheten till en lämplig plats för att tömma ut vattnet.
- c. Skruva av avtappningslocket (26) (Fig.22).

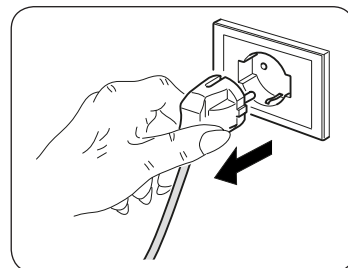

Försäkra er om att ha skruvat fast avtappningslocket korrekt (26) för att undvika vattenläckage.

- d. Töm ut allt vatten.
- e. Skruva fast avtappningslocket (26) (Fig.23).
- f. Sätt i kontakten i eluttaget och starta om enheten.

5 - TEKNISKA DATA

Vad gäller de tekniska uppgifterna, konsultera märkskylten som är anbringad på produkten.

Enhetens elektroniska kort (PCB) har utformats genom att förses med en säkring för överströmsskydd. Säkringsspecifikationerna är tryckta på det elektroniska kortet, t.ex.: T 3.15A/250V, etc.

| | |
|--------------------------------------|--------------------|
| • Dimensioner (L x B x D) | 693 x 665 x 276 mm |
| • Driftstemperaturgränser i Kylning | 18° - 32° |
| • Driftstemperaturgränser i Värmning | 16° - 27° |
| • Funktionsgränser i avfuktning | 18° - 32° |
| • Kylgas | R410 |

6 - FEL OCH MÖJLIGA ÅTGÄRDER

| Felfunktion | Orsak | Vad behöver göras? |
|---|--|--|
| Apparaten fungerar inte | Strömmen saknas. | Vänta tills strömmen återställs. |
| | Enheten har kopplats från strömförsörjningen. | Kontrollera att kontakten är insatt i vägguttaget. |
| Apparaten startar inte | Överdriven vattenlagring inuti klimatanläggningen. | Töm ut vattnet inuti genom att ta bort locket (28). Om det här larmet är för frekvent, ska du ringa till servicecentret. |
| | Timern är aktiverad. | Inaktivera timern. |
| Apparaten fungerar bara en kort stund | Den inställda temperaturen är för nära rumstemperatur. | Sänk den inställda temperaturen. |
| | Det finns hinder i det yttre luftintaget. | Avlägsna hindren. Ring servicecentrum. |
| Apparaten kyler inte som den ska | Luftfiltren är tilltäppta av damm, dun eller djurhår. | Stäng av enheten och rengör filtren i enlighet med instruktionerna. |
| | Temperaturinställningen är för hög. | Sänk den inställda temperaturen. |
| | Fönster och dörrar i rummet är öppna. | Försäkra er om att alla fönster och dörrar är stängda. |
| | Området i rummet är för stort. | Kontrollera kylområdet igen. |
| | Det finns värmekällor inne i rummet. | Avlägsna värmekällorna om möjligt. |
| Apparaten är bullrig och vibrerar överdrivet mycket | Den yta som apparaten står på är inte planutjämnad. | Placera alltid apparaten på ett plant och jämnt underlag. |
| | Luftfiltren är tilltäppta av damm, dun eller djurhår. | Stäng av enheten och rengör filtren i enlighet med instruktionerna. |
| Apparaten avger ett konstigt ljud | Ljudet orsakas av kylmedelsflödet inuti enheten. | Det är helt normalt. |
| Det läcker ut vatten när apparaten förflyttas. | Klimatanläggningen är lutad eller ligger på sidan. | Töm ut vattnet innan ni förflyttar den. |
| I kyl-, natt- eller automatiskt läge går det inte att välja minimihastighet. | Rumstemperaturen är för låg. | Klimatanläggningens beteende är normalt. |
|  Om problemet inte har åtgärdats, kontakta närmaste teknisk servicecentrum. Tillhandahålla detaljerad information om felfunktionen och om enhetsmodellen. | | |

OLIMPIA SPLENDID spa
via Industriale 1/3
25060 Cellatica (BS)
www.olimpiasplendid.it
info@olimpiasplendid.it

I dati tecnici e le caratteristiche estetiche dei prodotti possono subire cambiamenti. Olimpia Splendid si riserva di modificarli in ogni momento senza preavviso.