

SILVERLINE[®]

900W Biscuit Joiner

FR Fraiseuse à lamelles 900 W

DE Flachdübelfräse, 900 W

ES Engalletadora 900 W

IT Fresatrice lamellare 900 W

NL 900 W lamellenfrees

PL Frezarka do łączników płaskich 900 W



Register online: silverlinetools.com



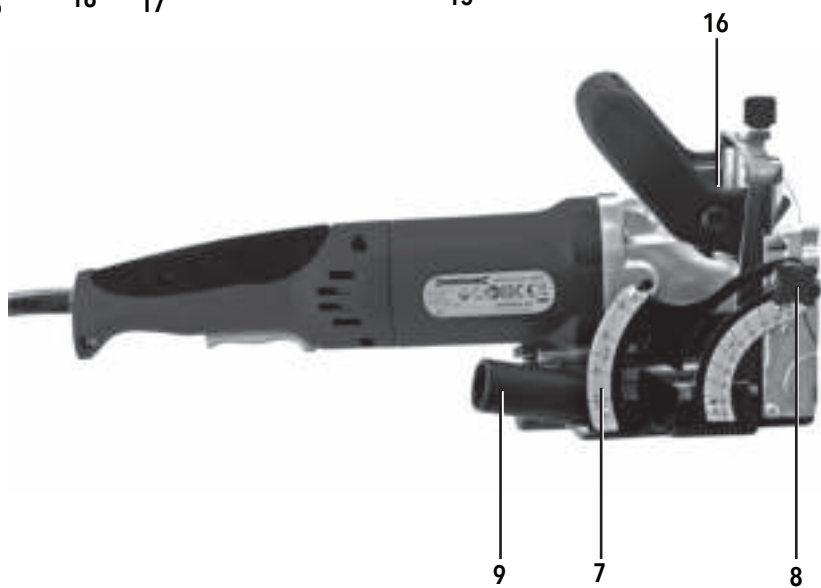
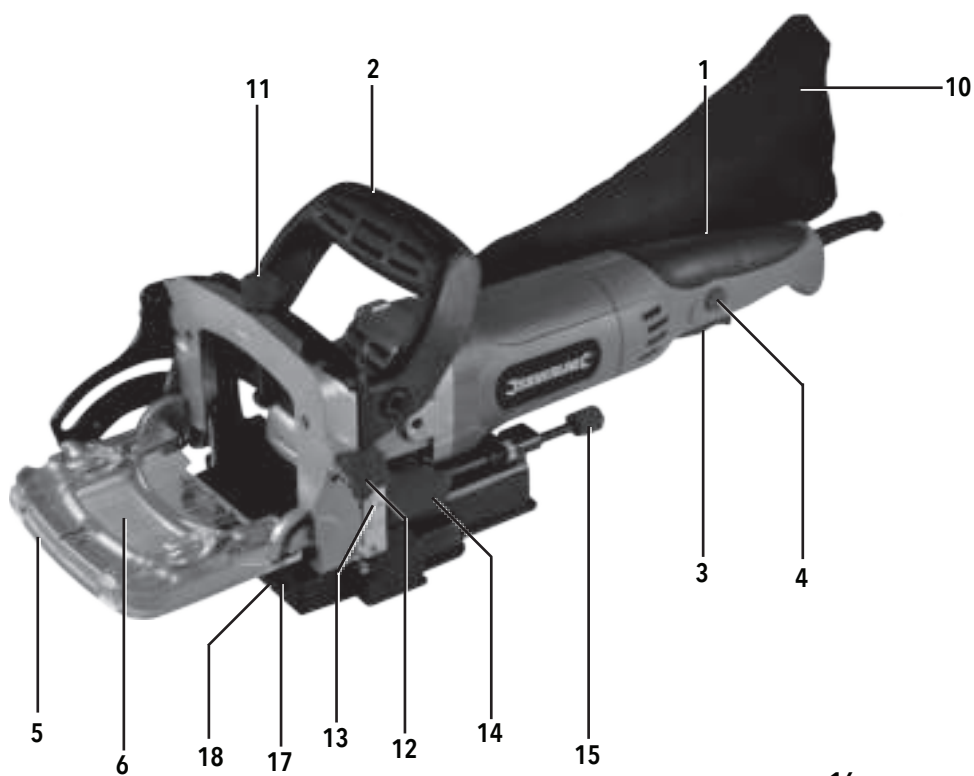

English	04
Français	10
Deutsch.....	16
Español.....	22
Italiano	28
Nederlands	34
Polski	40

Introduction

Thank you for purchasing this Silverline product. This manual contains information necessary for safe and effective operation of this product. This product has unique features and, even if you are familiar with similar products, it is necessary to read this manual carefully to ensure you fully understand the instructions. Ensure all users of the product read and fully understand this manual.

Description of Symbols

The rating plate on your tool may show symbols. These represent important information about the product or instructions on its use.



Wear hearing protection.
Wear eye protection.
Wear breathing protection.
Wear head protection.



Wear hand protection.



Read instruction manual.



Class II construction (double insulated for additional protection)



Environmental Protection

Waste electrical products should not be disposed of with household waste. Please recycle where facilities exist. Check with your local authority or retailer for recycling advice.



Conforms to relevant legislation and safety standards.

Specification

Voltage:	230V~; 50Hz
Power:	900W
No load speed:	10,800min ⁻¹
Fence angle range:	0-135°
Max depth of cut:	19mm
Blade diameter:	100mm
Blade dimensions:	100 x 22 x 3.8mm x 6T
Bore:	22mm
Height adjustment:	0-30mm
Ingress protection:	IP20
Protection class:	□
Power cord length:	2m
Dimensions (L x W x H):	465 x 190 x 170mm
Weight:	3.55kg

As part of our ongoing product development, specifications of Silverline products may alter without notice.

Sound and vibration information:

Sound pressure L_{pA} :	89dB(A)
Sound power L_{WA} :	100dB(A)
Uncertainty K:	3dB
Weighted vibration:	Front grip - 2.597m/s ² Rear grip - 1.365m/s ²
Uncertainty K:	1.5m/s ²

The sound intensity level for the operator may exceed 85dB(A) and sound protection measures are necessary.

⚠ WARNING: User exposure to tool vibration can result in loss of sense of touch, numbness, tingling and reduced ability to grip. Long-term exposure can lead to a chronic condition. If necessary, limit the length of time exposed to vibration and use anti-vibration gloves. Do not operate the tool with hands below a normal comfortable temperature, as vibration will have a greater effect. Use the figures provided in the specification relating to vibration to calculate the duration and frequency of operating the tool.

Sound and vibration levels in the specification are determined according to international standards. The figures represent normal use for the tool in normal working conditions. A poorly maintained, incorrectly assembled, or misused tool, may produce increased levels of noise and vibration. www.osha.europa.eu provides information on sound and vibration levels in the workplace that may be useful to domestic users who use tools for long periods of time.

The declared vibration total value has been measured in accordance with a standard test method and may be used for comparing one tool with another. The declared vibration total value may also be used in a preliminary assessment of exposure.

⚠ WARNING: The vibration emission during actual use of the power tool can differ from the declared total value depending on the ways in which the tool is used. There is the need to identify safety measures to protect the operator that are based on an estimation of exposure in the actual conditions of use (taking account of all parts of the operating cycle such as the times when the tool is switched off and when it is running idle in addition to the trigger time).

Carefully read and understand this manual and any label attached to the tool before use. Keep these instructions with the product for future reference. Ensure all persons who use this product are fully acquainted with this manual.

Even when used as prescribed it is not possible to eliminate all residual risk factors. Use with caution. If you are at all unsure of the correct and safe manner in which to use this tool, do not attempt to use it.

Technical Abbreviations Key

V	Volts
~, AC	Alternating current
A, mA	Ampere, milli-Amp
n_0	No load speed
n	Rated speed
°	Degrees
∅	Diameter
Hz	Hertz
W, kW	Watt, kilowatt
/min or min ⁻¹	Operations per minute
rpm	Revolutions per minute
dB(A)	Decibel sound level (A weighted)
m/s ²	Metres per second squared (vibration magnitude)

General Power Tool Safety Warnings

⚠ WARNING: Read all safety warnings, instructions, illustrations and specifications provided with this power tool. Failure to follow all instructions listed below may result in electric shock, fire and/or serious injury.

Save all warnings and instructions for future reference.

The term "power tool" in the warnings refers to your mains-operated (corded) power tool or battery-operated (cordless) power tool.

1) Work area safety

- a) **Keep work area clean and well lit.** Cluttered or dark areas invite accidents.
 - b) **Do not operate power tools in explosive atmospheres, such as in the presence of flammable liquids, gases or dust.** Power tools create sparks which may ignite the dust or fumes.
 - c) **Keep children and bystanders away while operating a power tool.** Distractions can cause you to lose control.
- ### 2) Electrical safety
- a) **Power tool plugs must match the outlet. Never modify the plug in any way. Do not use any adapter plugs with earthed (grounded) power tools.** Unmodified plugs and matching outlets will reduce risk of electric shock.
 - b) **Avoid body contact with earthed or grounded surfaces, such as pipes, radiators, ranges and refrigerators.** There is an increased risk of electric shock if your body is earthed or grounded.
 - c) **Do not expose power tools to rain or wet conditions.** Water entering a power tool will increase the risk of electric shock.
 - d) **Do not abuse the cord.** Never use the cord for carrying, pulling or unplugging the power tool. Keep cord away from heat, oil, sharp edges or moving parts. Damaged or entangled cords increase the risk of electric shock.
 - e) **When operating a power tool outdoors, use an extension cord suitable for outdoor use.** Use of a cord suitable for outdoor use reduces the risk of electric shock.
 - f) **If operating a power tool in a damp location is unavoidable, use a residual current device (RCD) protected supply.** Use of an RCD reduces the risk of electric shock.

3) Personal safety

- a) **Stay alert, watch what you are doing and use common sense when operating a power tool. Do not use a power tool while you are tired or under the influence of drugs, alcohol or medication.** A moment of inattention while operating power tools may result in serious personal injury.
 - b) **Use personal protective equipment. Always wear eye protection.** Protective equipment such as dust mask, non-skid safety shoes, hard hat, or hearing protection used for appropriate conditions will reduce personal injuries.
 - c) **Prevent unintentional starting.** Ensure the switch is in the off position before connecting to power source and/or battery pack, picking up or carrying the tool. Carrying power tools with your finger on the switch or energising power tools that have the switch on invites accidents.
 - d) **Remove any adjusting key or wrench before turning the power tool on.** A wrench or a key left attached to a rotating part of the power tool may result in personal injury.
 - e) **Do not overreach. Keep proper footing and balance at all times.** This enables better control of the power tool in unexpected situations.
 - f) **Dress properly. Do not wear loose clothing or jewellery. Keep your hair, clothing and gloves away from moving parts.** Loose clothes, jewellery or long hair can be caught in moving parts.
 - g) **If devices are provided for the connection of dust extraction and collection facilities, ensure these are connected and properly used.** Use of dust collection can reduce dust-related hazards.
 - h) **Do not let familiarity gained from frequent use of tools allow you to become complacent and ignore tool safety principles.** A careless action can cause severe injury within a fraction of a second.
- ### 4) Power tool use and care
- a) **Do not force the power tool.** Use the correct power tool for your application. The correct power tool will do the job better and safer at the rate for which it was designed.
 - b) **Do not use the power tool if the switch does not turn it ON and OFF.** Any power tool that cannot be controlled with the switch is dangerous and must be repaired.
 - c) **Disconnect the plug from the power source and/or the battery pack from the power tool before making any adjustments, changing accessories, or storing power tools.** Such preventive safety measures reduce the risk of starting the power tool accidentally.
 - d) **Store idle power tools out of the reach of children and do not allow persons unfamiliar with the power tool or these instructions to operate the power tool.** Power tools are dangerous in the hands of untrained users.
 - e) **Maintain power tools.** Check for misalignment or binding of moving parts, breakage of parts and any other condition that may affect the power tool's operation. If damaged, have the power tool repaired before use. Many accidents are caused by poorly maintained power tools.
 - f) **Keep cutting tools sharp and clean.** Properly maintained cutting tools with sharp cutting edges are less likely to bind and are easier to control.
 - g) **Use the power tool, accessories and tool bits etc. in accordance with these instructions, taking into account the working conditions and the work to be performed.** Use of the power tool for operations different from those intended could result in a hazardous situation.

h) **Keep handles and grasping surfaces dry, clean and free from oil and grease.** Slippery handles and grasping surfaces do not allow for safe handling and control of the tool in unexpected situations.

5) Service

- a) **Have your power tool serviced by a qualified repair person using only identical replacement parts.** This will ensure that the safety of the power tool is maintained.

Cutting Tool Safety

⚠ WARNING: Before connecting a tool to a power source (mains switch power point receptacle, outlet, etc.) be sure that the voltage supply is the same as that specified on the nameplate of the tool. A power source with a voltage greater than that specified for the tool can result in serious injury to the user, and damage to the nameplate. If in doubt, do not plug in the tool. Using a power source with a voltage less than the nameplate rating is harmful to the motor.

Use the correct cutting tool

- Ensure the cutting tool is suitable for the job. Do not assume a tool is suitable without checking the product literature before use

Protect your eyes

- Always wear appropriate eye protection when using cutting tools
- Spectacles are not designed to offer any protection when using this product; normal lenses are not impact resistant and could shatter

Protect your hearing

- Always wear suitable hearing protection when tool noise exceeds 85dB

Protect your breathing

- Ensure that yourself, and others around you, wear suitable dust masks

Be aware of others around you

- It is the responsibility of the user to ensure that other people in the vicinity of the work area are not exposed to dangerous noise or dust and are also provided with suitable protective equipment

Hidden objects

- Inspect the workpiece and remove all nails and other embedded objects before cutting
- Do not attempt to cut material that contains embedded objects unless you know that the cutting tool fitted to your machine is suitable for the job
- Walls may conceal wiring and piping, car body panels may conceal fuel lines, and long grass may conceal stones and glass. Always check the work area thoroughly before proceeding

Beware of projected waste

- In some situations, waste material may be projected at speed from the cutting tool. It is the user's responsibility to ensure that other people in the work area are protected from the possibility of projected waste

Fitting cutting tools

- Ensure cutting tools are correctly and securely fitted and check that wrenches / adjusters are removed prior to use
- Only use cutting tools recommended for your machine
- Do not attempt to modify cutting tools

Direction of feed

- Always feed work into the blade or cutter against the direction of movement of the blade or cutter

Beware of heat

- Cutting tools and workpieces may become hot in use. Do not attempt to change tools until they have been allowed to cool completely

Control dust / swarf

- Do not allow dust or swarf to build up. Sawdust is a fire hazard, and some metal swarf is explosive
- Be especially careful when cutting wood and metal. Sparks from metal cutting are a common cause of wood dust fires
- Where possible, use a dust extraction system to ensure a safer working environment

Avoiding motor burnout

Note: Biscuit joiners are designed to work under load. Provided the motor is cooled quickly, minimal wear or damage will occur.

- DO NOT over work the tool.
- If the tool emits a burning smell, DO NOT stop the tool; instead, remove from load and allow to spin freely for approximately 5-10 seconds at high speed to cool the motor before continuing work.
- Repeat the removal of the tool from load intermittently to keep the tool cool during use.

If a tool is slowing down on sticky material whilst under load:

1. Check the correct accessory type is being used.
2. Make shallower passes across the material.

Product Familiarisation

1.	Rear Handle
2.	Front Handle
3.	ON/OFF Trigger Switch
4.	Lock-OFF Button
5.	Adjustable Fence
6.	Guard
7.	Angle Scale
8.	Angle Locking Knob
9.	Dust Extraction Port
10.	Dust Collection Bag
11.	Height Adjustment Knob
12.	Height Adjustment Lock
13.	Height Scale
14.	Plunge Depth Selector
15.	Depth Adjustment Knob
16.	Spindle Lock Button
17.	Blade
18.	Blade Cover

Accessories (not shown):

- 1 x Hex Key
- 1 x Spare Carbon Brushes (Pair)

Intended Use

Handheld electric cutting tool with circular saw blade, to cut grooves and slots into workpieces, for connection with wooden, biscuit shaped dowels.

Unpacking Your Product

- Carefully unpack and inspect your tool. Fully familiarise yourself with all its features and functions
- Ensure all parts of the product are present and in good condition. If any parts are missing or damaged, have such parts replaced before attempting to use this product

Before Use

⚠ WARNING: Always disconnect this tool from the power supply before attaching or removing accessories, or making any adjustments.

Attaching the Guard

- The Guard (6) needs to be attached to the Adjustable Fence (5) prior to use:
 1. Set the Adjustable Fence to the 90° position (see 'Adjusting the Fence angle')
 2. Slide the Guard onto the Fence, ensuring the slots on the Guard clips align with the Fence locating tabs
 3. Check the Guard is securely fitted

Note: The face has two locating tabs which align the guard into the correct position.

Dust extraction

- For the best possible dust extraction, this tool should be connected to a vacuum cleaner or a workshop dust extraction system via its Dust Extraction Port (9)
- If both are unavailable, the supplied Dust Collection Bag (10) needs to be fitted to the tool
- Attach the Bag to the tool by pushing it on to the Dust Extraction Port

Note: When using the Dust Bag, remove and empty on a regular basis. Ideally, empty the Dust Bag when it is half full.

Operation

⚠ WARNING: ALWAYS wear appropriate personal protective equipment including eye protection when working with this tool.

Adjusting the cutting depth

⚠ WARNING: Failure to correctly adjust the plunging depth could cause damage to the tool and workpiece.

1. Rotate the Plunge Depth Selector (14), to set the required cutting depth

Note: Check the accuracy of the Depth Selector by carrying out a test cut on a scrap piece of material (see 'Making a cut'). Recalibrate if necessary (see 'Calibrating the plunge depth')

Adjusting the Fence angle

1. Loosen the Angle Locking Knob (8)
2. Adjust the Fence (5) to the required angle indicated on the Angle Scale (7)
3. Tighten the Angle Locking Knob

Note: Check the accuracy of the Angle Scale by carrying out a test cut on a scrap piece of material (see 'Making a cut'). Recalibrate if necessary (see 'Calibrating the Angle Scale')

Adjusting the cutting height

Note: As the slot for the biscuit dowel must always be aligned centrally to the thickness of the work piece, the cutting height must be adjusted to half the thickness of the material.

1. Rotate the Height Adjustment Lock (12) anticlockwise to unlock
2. The cutting height is indicated on the Height Scale (13)
3. Rotate the Height Adjustment Knob (11) clockwise to increase the cutting height
4. Rotate the Height Adjustment Knob anticlockwise to decrease the cutting height
5. Once the required height is selected tighten the Height Adjustment Lock

Note: Check the accuracy of the Height Scale by carrying out a test cut on a scrap piece of material (see 'Making a cut'). Recalibrate if necessary (see 'Calibrating the Height Scale')

Marking the workpiece

- Before making a cut clearly mark the workpieces to indicate the cutting position:
 1. Place the two workpieces that you wish to connect on top of each other, and use a clamp to secure them together
 2. Clearly mark the centre point of the slot

Note: If multiple slots are required, determine their spacing. Slots should be spaced 100-150mm apart

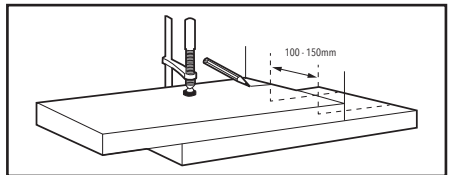

Positioning the tool

- Align the midpoint mark on the Adjustable Fence (5) with the markings on the workpiece

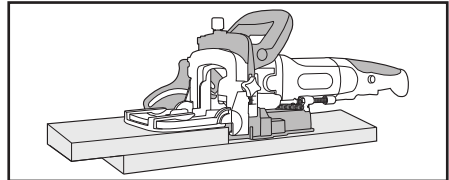

Switching ON & OFF

⚠ WARNING: ALWAYS wear adequate personal protection equipment when setting up and operating this tool.

⚠ WARNING: NEVER switch the tool ON or OFF when the blade is still in contact with the workpiece. DO NOT place the tool down until the blade has stopped rotating.

⚠ WARNING: ALWAYS disconnect the tool from the power supply when finished cutting, or when leaving the tool unattended.

1. Ensure that the blade is not in contact with the workpiece, or any other object
2. Hold the jointer securely, with both hands, by the Rear Handle (1) and Front Handle (2)
3. Switch the tool ON by holding down the Lock Off Button (4), and squeezing the ON/OFF Trigger Switch (3)
4. Switch the tool OFF by releasing the ON/OFF Trigger Switch

Making a cut

⚠ WARNING: Ensure you have made all necessary adjustments before commencing the cut.

IMPORTANT: ALWAYS clamp your workpiece securely.

1. Rest the Adjustable Fence (5) on the workpiece
- IMPORTANT:** It is crucial that the Adjustable Fence (5) remains completely flat on the workpiece, for the entire duration of the cut.
2. Ensure that the blade is not in contact with the workpiece, or any other object
3. Switch the tool ON (see 'Switching ON & OFF')
4. Allow the motor to reach full speed
5. Slowly push the blade into the workpiece by applying forward pressure to the Rear Handle (1)
6. Once the cutter has reached the set depth, slowly withdraw the blade from the workpiece until the blade is clear
7. Switch the tool OFF

Joining workpieces

• When the slots in both workpieces have been cut, the workpieces can be joined together:

1. Apply a suitable glue to both slots
2. Insert the biscuit dowel into the slot of one workpiece
3. Slot the other workpiece on to the exposed biscuit dowel
4. Clamp the workpieces together, and wait until the glue has dried (refer to the glue manufacturer's instructions)

Joining workpieces with multiple connections

• If joining workpieces when small adjustments may be necessary:

1. Cut a slot as big as one biscuit into the first workpiece
2. Apply glue and place a biscuit into the slot
3. Cut a longer slot into the other workpiece (see image)
4. Position the workpieces and clamp together until the glue has dried (refer to the glue manufacturer's instructions)

• If joining pieces with multiple biscuit dowel connections:

1. Carry out multiple individual cuts on both workpieces
2. Apply glue and place the biscuits in alternate slots on both workpieces.
3. Slot the two workpieces together and clamp in position until the glue has dried (refer to the glue manufacturer's instructions)

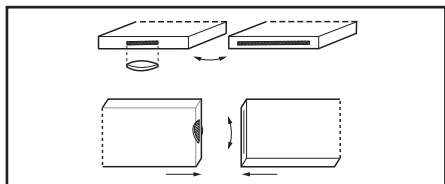

Accessories

- A full range of accessories including various sized biscuits is available from your Silverline stockist
- Spare parts can be obtained from toolsparsonline.com

Maintenance

⚠ WARNING: ALWAYS disconnect from the power supply before carrying out any inspection, maintenance or cleaning.

General inspection

- Regularly check that all the fixing screws are tight. They may vibrate loose over time
- Inspect the supply cord of the tool, prior to each use, for damage or wear. Repairs should be carried out by an authorised Silverline service centre. This advice also applies to extension cords used with this tool

Changing the Blade

⚠ WARNING: ALWAYS ensure the device is disconnected from the power supply when changing accessories, and ALWAYS wear cut-proof gloves when handling blades.

1. Turn the device so that the Blade Cover (18) is accessible and facing upward
2. Loosen the 4 cover screws using a screwdriver (not supplied)
3. Slide, then lift the Cover off the tool
4. Press the Spindle Lock Button (16) and rotate the Blade slowly by hand, until you feel the locking mechanism engage. Hold the Spindle Lock Button
5. Use the included hex key to loosen the blade retaining screw by rotating the screw anticlockwise
6. Remove the retaining screw, flange and blade
7. Insert a new Blade of identical type and dimensions (see 'Specification')
- ⚠ WARNING:** ALWAYS observe the direction of rotation, as indicated by the arrow on the gear housing.
8. Refit the blade flange and retaining screw, and retighten clockwise with the hex key
9. Release the Spindle Lock Button, refit the Blade Cover and tighten the cover screws

Fine adjustment of cutting depth

- Fine adjustment of the cutting depth can be made using the Depth Calibration Knob (15)

Note: If unsure about how to carry out calibration DO NOT attempt. Instead have calibration carried out at an authorised Silverline service centre.

1. Loosen the retaining nut with a suitable spanner
2. Turn the Depth Adjustment Knob to adjust as required
- Note:** One full rotation clockwise will result in a 1mm change of cutting depth.
3. Tighten the retaining nut once the adjustments are made
4. Carry out test cuts on a scrap piece of material to ensure the tool is calibrated correctly

Calibrating the Angle Scale

- Fine adjustment of the Angle Scale (7) can be made by adjusting the Scale itself

Note: If unsure about how to carry out calibration DO NOT attempt. Instead have calibration carried out at an authorised Silverline service centre.

Checking the Scale

Note: The Scale comprises of two scale plates ranging from 0-90° and 90-135°

0-90° Scale:

1. Remove the Guard (6)
2. Place the tool Fence face down on a flat surface
3. Loosen the Angle Locking Knob (8)
4. Check the lower arrow on the Fence aligns to 0° on the Scale
5. If the Scale does not indicate when the Fence face is flat against the surface then the Scale may require adjustment

90-135° Scale:

1. Place the tool on a flat surface
2. Remove the Guard (6)
3. Set the Fence (5) to 90° by aligning the Scale with the upper arrow on the Fence
4. Using a set square check the angle of the Fence in correspondence to the blade housing
5. If the faces are not square, then the Scale may require adjustment

Adjusting the Scale

0-90° Scale:

1. Place the tool Fence face down on a flat surface
2. Tighten the Angle Locking Knob (8)
3. Loosen the two Scale fixing screws
4. Align the Scale with the lower arrow to 0°
5. Retighten the fixing screws
6. Carry out test cuts on a scrap piece of material to ensure the tool is calibrated correctly

90-135° Scale:

1. Place the tool upside down on a flat surface
2. Set the Adjustable Fence to 90° using an engineers' square
3. Tighten the Angle Locking Knob
4. Loosen the two upper scale fixing screws
5. Align the Scale with the upper arrow to 90°
6. Retighten the fixing screws
7. Carry out test cuts on a scrap piece of material to ensure the tool is calibrated correctly

Cleaning

- Keep your tool clean at all times. Dirt and dust will cause internal parts to wear quickly, and shorten the machine's service life. Clean the body of your machine with a soft brush, or dry cloth. If available, use clean, dry, compressed air to blow through the ventilation holes

Brushes

- Over time the carbon brushes inside the motor may become worn
- Excessively worn brushes may cause loss of power, intermittent failure, or visible sparking
- If you suspect that the brushes may be worn, have them replaced at an authorised Silverline service centre

Note: One pair of spare carbon brushes is supplied with this tool.

Contact

For technical or repair service advice, please contact the helpline on (+44) 1935 382 222

Web: silverlinetools.com/en-GB/Support

Address:

Powerbox
Boundary Way
Lufton Trading Estate
Yeovil, Somerset
BA22 8HZ, United Kingdom

Storage

- Store this tool carefully in a secure, dry place out of the reach of children

Disposal

Always adhere to national regulations when disposing of power tools that are no longer functional and are not viable for repair.

- Do not dispose of power tools, or other waste electrical and electronic equipment (WEEE), with household waste
- Contact your local waste disposal authority for information on the correct way to dispose of power tools

Silverline Tools Guarantee

This Silverline product comes with a 3 year guarantee

Register this product at www.silverlinetools.com within 30 days of purchase in order to qualify for the 3 year guarantee. Guarantee period begins according to the date of purchase on your sales receipt.

Registering your purchase

Registration is made at silverlinetools.com by selecting the Guarantee Registration button. You will need to enter:-

- Your personal details
- Details of the product and purchase information

Once this information is entered your guarantee certificate will be created in PDF format for you to print out and keep with your purchase.

Terms & Conditions

Guarantee period becomes effective from the date of retail purchase as detailed on your sales receipt.

PLEASE KEEP YOUR SALES RECEIPT

If this product develops a fault within 30 days of purchase, return it to the stockist where it was purchased, with your receipt, stating details of the fault. You will receive a replacement or refund.

If this product develops a fault after the 30 day period, return it to:

Silverline Tools Service Centre
PO Box 2988
Yeovil
BA21 1WU, UK

The guarantee claim must be submitted during the guarantee period.

You must provide the original sales receipt indicating the purchase date, your name, address and place of purchase before any work can be carried out.

You must provide precise details of the fault requiring correction.

Claims made within the guarantee period will be verified by Silverline Tools to establish if the deficiencies are related to material or manufacturing of the product.

Carriage will not be refunded. Items for return must be in a suitably clean and safe state for repair, and should be packaged carefully to prevent damage or injury during transportation. We may reject unsuitable or unsafe deliveries.

All work will be carried out by Silverline Tools or its authorized repair agents.

The repair or replacement of the product will not extend the period of guarantee

Defects recognised by us as being covered by the guarantee shall be corrected by means of repair of the tool, free of charge (excluding carriage charges) or by replacement with a tool in perfect working order.

Retained tools, or parts, for which a replacement has been issued, will become the property of Silverline Tools.

The repair or replacement of your product under guarantee provides benefits which are additional to and do not affect your statutory rights as a consumer.

What is covered:

The repair of the product, if it can be verified to the satisfaction of Silverline Tools that the deficiencies were due to faulty materials or workmanship within the guarantee period.

If any part is no longer available or out of manufacture, Silverline Tools will replace it with a functional replacement part.

Use of this product in the EU.

What is not covered:

Silverline Tools does not guarantee repairs required as a result of:

Normal wear and tear caused by use in accordance with the operating instructions eg blades, brushes, belts, bulbs, batteries etc.

The replacement of any provided accessories drill bits, blades, sanding sheets, cutting discs and other related items.

Accidental damage, faults caused by negligent use or care, misuse, neglect, careless operation or handling of the product.

Use of the product for anything other than normal domestic purposes.

Change or modification of the product in any way.

Use of parts and accessories which are not genuine Silverline Tools components.

Faulty installation (except installed by Silverline Tools).

Repairs or alterations carried out by parties other than Silverline Tools or its authorized repair agents.

Claims other than the right to correction of faults on the tool named in these guarantee conditions are not covered by the guarantee.

CE Declaration of Conformity

The undersigned: Mr Darrell Morris

as authorised by: Silverline

Declares that:

This declaration has been issued under the sole responsibility of the manufacturer.

The object of the declaration is in conformity with the relevant Union harmonisation Legislation.

Identification code: 128999

Description: 900W Biscuit Joiner

Conforms to the following directives and standards:

- Machinery Directive 2006/42/EC
- EMC Directive 2014/30/EU
- RoHS Directive 2011/65/EU
- EN 60745-1:2009+A11:2010
- EN 60745-2-19:2009+A1:2010
- EN 55014-1:2006+A1:2009+A2:2011
- EN 55014-2:2015
- EN 61000-3-2:2014
- EN 61000-3-3:2013

Notified body: Intertek

The technical documentation is kept by: Silverline

Date: 10/04/2018

Signed:

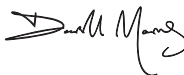

Mr Darrell Morris

Managing Director

Name and address of the manufacturer:

Powerbox International Limited, Company No. 06897059. Registered address: Powerbox, Boundary Way, Lufton Trading Estate, Yeovil, Somerset, BA22 8HZ, United Kingdom.

Introduction

Nous vous remercions d'avoir choisi cet équipement Silverline. Ces instructions contiennent les informations nécessaires au fonctionnement efficace et sûr de ce produit. Veuillez lire attentivement ce manuel pour vous assurer de tirer pleinement avantage des caractéristiques uniques de votre nouvel équipement. Gardez ce manuel à portée de main et assurez-vous que tous les utilisateurs l'aient lu et bien compris avant toute utilisation.

Description des symboles

La plaque signalétique figurant sur votre outil peut présenter des symboles. Ces symboles constituent des informations importantes relatives au produit ou des instructions concernant son utilisation.



Port de protection auditive
Port de lunettes de sécurité
Port de masque respiratoire
Port de casque



Port de gants.



Lire le manuel d'instructions.



Construction classe II (Double isolation pour une protection supplémentaire)



Conforme à la réglementation et aux normes européennes de sécurité pertinentes.



Protection de l'environnement

Les produits électriques usagés et les batteries, ainsi que les batteries au lithium-ion, ne doivent pas être jetés avec les ordures ménagères. Veuillez les recycler dans les centres prévus à cet effet. Pour plus d'informations, veuillez contacter votre municipalité ou point de vente.

Abréviations pour les termes techniques

V	Volt
~, AC	Courant alternatif
A, mA	Ampère, Milliampère
n_0	Vitesse à vide
n	Vitesse nominale
°	Degrés
Ø	Diamètre
Hz	Hertz
W, kW	Watt, kilowatt
/min or min ⁻¹	Opérations par minute
rpm	Tours par minute
dB(A)	Puissance acoustique en décibel (A pondéré)
m/s ²	Mètres par seconde au carré (magnitude des vibrations)

Caractéristiques techniques

Tension :	230 V~, 50 Hz
Puissance :	900 W
Vitesse à vide :	10 800 min ⁻¹
Réglage de l'angle :	0 - 135°
Profondeur max. de coupe :	19 mm
Diamètre de la lame :	100 mm
Dimensions de la lame :	100 x 22 x 3,8 mm, 6 dents
Alésage :	22 mm
Ajustement de la hauteur :	0 - 30 mm
Indice de protection :	IP20
Classe de protection :	□
Longueur du câble d'alimentation :	2 m
Dimensions (L x l x H) :	465 x 190 x 170 mm
Poids :	3,6 kg

Du fait de l'évolution constante de notre développement produit, les caractéristiques des produits Silverline peuvent changer sans notification préalable.

Informations sur le niveau sonore et vibratoire

Sound pressure L_{pA} :	89 dB (A)
Sound power L_{wA} :	100 dB (A)
Uncertainty K :	3 dB
Weighted vibration: Poignée avant - 2,597 m/s ² Poignée arrière - 1,365 m/s ²	
Uncertainty K :	1,5 m/s ²

L'intensité sonore peut dépasser 85 dB(A) et il est nécessaire que l'utilisateur prenne des mesures de protection sonore.

AVERTISSEMENT : Portez toujours des protections auditives lorsque le niveau d'intensité est supérieur à 85 dB(A) et limitez le temps d'exposition si nécessaire. Si l'intensité sonore devient inconfortable, même avec les protections, arrêtez immédiatement d'utiliser l'appareil, vérifiez que les protections sont bien en places et adaptés avec le niveau sonore produit par l'appareil.

AVERTISSEMENT : L'exposition de l'utilisateur aux vibrations peut entraîner une perte du toucher, des engourdissements, des picotements et ainsi réduire la capacité de perception. De longues expositions peuvent également provoquer ces symptômes de façon chronique. Si nécessaire, limitez le temps d'exposition aux vibrations et portez des gants anti-vibrations. N'utilisez pas cet appareil lorsque la température de vos mains est en dessous des températures normales, car l'effet vibratoire en est accentué. Référez-vous aux chiffres indiqués dans les caractéristiques techniques des caractéristiques relatifs aux vibrations pour calculer le temps et la fréquence d'utilisation de l'appareil.

Les niveaux sonores et vibratoires indiqués dans la section « Caractéristiques techniques » du présent manuel sont déterminés en fonction de normes internationales. Ces données correspondent à un usage normal de l'appareil, et ce dans des conditions de travail normales. Un appareil mal entretenu, mal assemblé ou mal utilisé peut augmenter les niveaux sonores et vibratoires. Le site www.osha.europa.eu offre de plus amples informations sur les niveaux sonores et vibratoires sur le lieu de travail, celles-ci pourront être utiles à tout particulier utilisant des outils électriques pendant des périodes prolongées.

La valeur totale des vibrations déclarée a été mesurée conformément à une méthode d'essai normalisée et permet de comparer un outil à un autre.

La valeur totale des vibrations déclarée peut également être utilisée lors d'une évaluation préliminaire d'exposition.

AVERTISSEMENT : L'émission de vibrations effective au cours de l'utilisation de l'appareil peut différer de la valeur totale déclarée en fonction de la manière dont l'outil est utilisé. Il sera utile d'identifier les mesures de sécurité afin de protéger l'utilisateur en fonction de l'estimation de l'exposition en conditions réelles d'utilisation (en prenant en compte toutes les phases du cycle de fonctionnement telles que les périodes où l'outil est éteint, lorsqu'il est allumé mais inactif, en plus du temps de déclenchement).

Veuillez lire attentivement et assimiler les informations contenues dans le présent manuel ainsi que toute mention éventuellement apposée sur une étiquette présente sur votre appareil même avant d'entreprendre d'utiliser cet appareil. Veuillez conserver ces instructions et consignes de sécurité pour référence ultérieure. Assurez-vous que toutes les personnes qui utiliseront ce produit aient pris pleinement connaissance des présentes instructions.

Même s'il est utilisé selon l'usage conforme et dans le respect des présentes consignes de sécurité, il est impossible d'éliminer tout facteur de risque. À utiliser en prenant une extrême précaution. Si vous avez un quelconque doute sur la manière d'utiliser cet appareil en toute sécurité, n'entreprenez pas de vous en servir.

Consignes générales de sécurité relatives à l'utilisation d'appareils électriques

⚠ AVERTISSEMENT : Veuillez lire toutes les consignes de sécurité et toutes les instructions dispensées dans le présent manuel. Le non-respect des instructions et consignes de sécurité peut entraîner un risque de décharge électrique, d'incendie et/ou se traduire par des blessures graves. Veuillez conserver ces instructions et consignes de sécurité pour référence ultérieure.

L'expression « appareil électrique » employée dans les présentes consignes recouvre aussi bien les appareils filaires à brancher sur secteur que les appareils sans fils fonctionnant avec batterie.

1. Sécurité sur la zone de travail

a. **Maintenir une zone de travail propre et bien éclairée.** Des zones encombrées et mal éclairées sont sources d'accidents.

b. **Ne pas utiliser d'appareils électriques dans des environnements exposés, tels qu'à proximité de liquides, de gaz ou de poussières inflammables.** Les appareils électriques produisent des étincelles susceptibles d'enflammer la poussière ou les vapeurs présentes.

c. **Éloigner les enfants et toute personne se trouvant à proximité pendant l'utilisation d'un appareil électrique.** Ceux-ci pourraient vous distraire et vous faire perdre la maîtrise de l'appareil.

2. Sécurité électrique

a. **Les prises des appareils électriques doivent correspondre aux prises du secteur. Ne modifiez jamais la prise en aucune façon. N'utilisez jamais d'adaptateur avec les appareils électriques mis à la terre. Des prises non modifiées, adaptés aux boîtiers de prise de courant, réduisent les risques de décharge électrique.**

b. **Éviter le contact corporel avec les surfaces mises à la terre telles que tuyaux, radiateurs, cuisinières et réfrigérateurs.** Le risque de décharge électrique est plus important si votre corps est mis à la terre.

c. **Ne pas exposer votre appareil électrique à la pluie ou à l'humidité.** L'infiltration d'eau dans un appareil électrique augmentera le risque de décharge électrique.

d. **Ne pas maltraiter le cordon électrique. N'utilisez jamais le cordon électrique pour porter, tirer ou débrancher l'appareil électrique. Conservez le cordon électrique à l'écart de la chaleur, de l'essence, de bords tranchants ou de pièces en mouvement. Un cordon électrique endommagé ou entortillé accroît le risque de décharge électrique.**

e. **Au cas où l'appareil électroportatif serait utilisé à l'extérieur, servez-vous d'une rallonge appropriée à une utilisation en extérieur.** Cela réduit le risque de décharge électrique.

f. **Si une utilisation de l'appareil dans un environnement humide ne peut être évitée, utilisez une alimentation protégée par un disjoncteur différentiel.** L'utilisation d'un disjoncteur différentiel réduit le risque de décharge électrique.

3. Sécurité des personnes

a. **Restez vigilant et faire preuve de bon sens lors de la manipulation de l'appareil. Ne pas utiliser d'appareil électrique en état de fatigue ou sous l'influence de drogues, d'alcool ou de médicaments. Un moment d'inattention pendant l'utilisation d'un appareil électrique peut se traduire par des blessures graves.**

b. **Porter des équipements de protection. Porter toujours des lunettes de protection. Le port d'équipements de protection tels que des masques à poussières, des chaussures de sécurité antidérapantes, un casque de sécurité ou des protections antibruit, selon le travail à effectuer, réduira le risque de blessures aux personnes.**

c. **Éviter tout démarrage accidentel. S'assurer que l'interrupteur marche-arrêt soit en position d'arrêt (Off) avant de brancher l'appareil sur l'alimentation secteur. Porter un appareil électrique tout en maintenant le doigt posé sur l'interrupteur ou brancher un appareil électrique dont l'interrupteur est sur la position de marche (On) est source d'accidents.**

d. **Enlever toute clé ou tout instrument de réglage avant de mettre l'appareil électrique en marche. Une clé ou un instrument de réglage resté fixé à un élément en rotation de l'appareil électrique peut entraîner des blessures physiques.**

e. **Ne pas essayer d'atteindre une zone hors de portée. Se tenir toujours en position stable et conserver l'équilibre.** Cela permet de mieux contrôler l'appareil électrique dans des situations inattendues.

f. **Porter des vêtements appropriés. Ne pas porter de vêtements amples ou des bijoux pendents. Les vêtements amples, les bijoux pendents ou les cheveux longs peuvent être happés par les pièces en mouvement.**

g. **Si l'appareil est pourvu de dispositifs destinés au record d'équipements d'extraction et de récupération de la poussière/sciure, s'assurer qu'ils soient bien fixés et utilisés correctement.** L'utilisation de ces dispositifs peut réduire les risques dus à la poussière.

h. **Ne relâchez pas votre vigilance sous prétexte qu'un usage fréquent vous donne l'impression de vous sentir suffisamment en confiance et familier avec l'appareil et son utilisation. Les consignes de sécurité ne doivent en aucun cas être ignorées. Une action inconsidérée qui ne durerait ni serait-ce qu'une fraction de seconde pourrait entraîner un accident impliquant de graves blessures.**

4. Utilisation et entretien d'appareils électriques sans fil

a. **Ne pas surcharger l'appareil électrique. Utiliser l'appareil électrique approprié au travail à effectuer. Un appareil électrique adapté et employé au rythme pour lequel il a été conçu permettra de réaliser un travail de meilleure qualité et dans de meilleures conditions de sécurité.**

b. **Ne pas utiliser un appareil électrique dont l'interrupteur marche-arrêt est hors service.**

Tout appareil électrique dont la commande ne s'effectue plus par l'interrupteur marche-arrêt est dangereux et doit être réparé.

c. **Débrancher l'appareil électrique avant d'effectuer tout réglage, changement d'accessoire ou avant de le ranger.** De telles mesures préventives réduisent les risques de démarrage accidentel.

d. **Ranger les appareils électriques inutilisés hors de portée des enfants et ne pas permettre l'utilisation de ces appareils aux personnes novices ou n'ayant pas connaissance de ces instructions.** Les appareils électriques sont dangereux dans les mains d'utilisateurs inexpérimentés.

e. **Veiller à l'entretien des appareils électriques. Vérifier que les éléments rotatifs soient bien alignés et non grippés. S'assurer de l'absence de pièces cassées ou endommagées susceptibles de nuire au bon fonctionnement de l'appareil. Si l'appareil électrique est endommagé, le faire réparer avant toute utilisation.** De nombreux accidents sont causés par l'utilisation d'appareils électriques mal entretenus.

f. **Gardez les appareils de coupe affûtés et propres.** Des appareils de coupe bien entretenus, aux tranchants bien affûtés, sont moins susceptibles de se gripper et sont plus faciles à contrôler.

g. **Utiliser l'appareil électrique, les accessoires et les appareils à monter, etc., conformément à ces instructions et selon l'utilisation prévue pour le type d'appareil donné, en tenant compte des conditions de travail et de la tâche à réaliser.** Toute utilisation de cet appareil électrique autre que celle pour laquelle il a été conçu peut entraîner des situations à risque et entraînerait une annulation de sa garantie.

h. **Veillez à ce que les poignées et toute surface de préhension de l'appareil soient toujours propres, sèches et exempts d'huile et de graisse.** Une poignée ou une surface de préhension rendue glissante ne consentirait pas à l'utilisateur de conserver une parfaite maîtrise de son appareil en toutes circonstances.

5. Entretien

Ne faire réparer l'appareil électrique que par un réparateur qualifié utilisant uniquement des pièces de rechange identiques. Cela permettra d'assurer la sécurité continue de cet appareil électrique.

Consignes de sécurité relatives aux outils de coupe

AVERTISSEMENT : avant de brancher l'outil sur l'alimentation secteur, vérifiez bien que la tension d'alimentation soit la même que celle indiquée sur la plaque signalétique de l'outil. Une alimentation électrique dont la tension est supérieure à celle indiquée sur l'outil risque d'entraîner des blessures chez l'utilisateur et des dommages sur l'outil. En cas de doute, ne branchez pas l'outil. L'utilisation d'une source de courant dont la tension est inférieure à celle indiquée sur l'outil peut endommager le moteur.

Utilisation du bon outil de coupe

- Assurez-vous que votre outil de coupe convient au travail entrepris. Référez-vous toujours à la notice d'informations, ne présumez pas qu'un outil est approprié à la tâche sans faire de vérification préalable.

Protection oculaire

- Portez toujours des protections oculaires appropriées lors de l'utilisation d'outils de coupe.
- Les lunettes ordinaires n'ont pas pour fonction de fournir une protection efficace à l'utilisation de ce produit. Des verres normaux ne résistent pas aux impacts et pourraient se briser.

Protection auditive

- Portez toujours des protections auditives appropriées lorsque le niveau sonore dépasse 85 dB.

Protection respiratoire

- Assurez-vous de porter, ainsi que toute personne à proximité, un masque anti-poussière approprié.

Tenez compte des personnes autour de vous

- Il relève de l'utilisateur de s'assurer que les personnes se trouvant à proximité de la zone de travail ne soient pas exposées à des niveaux sonores dangereux ou à des concentrations de poussières dangereuses et soit pourvues de dispositifs de protection appropriés.

Objets cachés

- Avant d'effectuer une coupe, vérifiez qu'il ne se trouve aucun corps étranger dans la pièce de travail.
- Ne coupez aucun matériau comportant des corps étrangers à moins d'être certain que l'accessoire installé sur votre appareil convient à ce travail.
- Des fils électriques et des tuyaux peuvent être dissimulés dans les murs, des durites de carburant peuvent être dissimulées dans les panneaux de carrosserie et l'herbe haute peut dissimuler des pierres et du verre. Vérifiez toujours minutieusement votre zone de travail avant de commencer la coupe.

Attention aux projections de débris

- Dans certains cas, des débris peuvent être projetés à grande vitesse de l'outil de coupe. Assurez-vous qu'il ne se trouve aucune autre personne à proximité de la zone de travail. Si la présence d'autres personnes à proximité de la zone de travail est nécessaire, l'utilisateur a la responsabilité de s'assurer qu'elles soient munies d'équipements de protection appropriés.

Installation d'accessoires de coupe

- Assurez-vous que les accessoires de coupe soient correctement et solidement installés avant l'utilisation de l'appareil. Ne tentez pas de régler ait été retiré.
- Utilisez uniquement des accessoires de coupe recommandés pour votre appareil.
- N'effectuez aucune modification sur l'accessoire.

Sens de coupe

- Faites avancer la pièce de travail vers la lame ou la fraise, et ce à l'encontre du mouvement de la lame ou de la fraise.

Attention à la chaleur

- Sachez que les outils de coupe ainsi que les pièces de travail peuvent chauffer pendant l'utilisation de l'appareil. Ne tentez pas de changer d'accessoire tant que l'appareil n'a pas complètement refroidi.

Contrôle des débris

- Ne laissez pas la poussière ou des copeaux de métal s'accumuler. La sciure constitue un risque d'incendie et certains copeaux métalliques sont explosifs.
- Faites tout particulièrement attention lors de la coupe du bois ou du métal à l'aide de machines électriques. Les étincelles provoquées par la coupe du métal sont une cause courante d'incendie des poussières de bois.
- Lorsque cela est possible, utilisez un système d'extraction de la poussière pour assurer un environnement de travail plus sûr.

Éviter la surchauffe du moteur

Remarque : Les fraiseuses à lamelles sont conçues pour fonctionner sous charge. Étant donné que le moteur refroidit rapidement, cela n'entraîne que peu d'usure et de dommages.

- **NE PAS** surcharger l'outil.
- Si l'outil émet une odeur de brûlé, **NE PAS** arrêter l'outil ; Retirer la charge et laisser tourner la machine librement pendant 5 à 10 secondes à grande vitesse pour refroidir le moteur avant de reprendre le travail.
- Répéter le retrait de l'outil régulièrement afin de garder l'outil froid pendant l'utilisation.

Si l'outil ralentit sur un matériau collant pendant qu'elle est sous charge :

- Vérifier que le bon type d'accessoire est utilisé.
- Effectuer des passages plus superficiels sur le matériau.

Se familiariser avec le produit

1.	Poignée arrière
2.	Poignée avant
3.	Gâchette de marche/arrêt
4.	Bouton de sécurité
5.	Guide d'angle réglable
6.	Protection
7.	Echelle d'angle
8.	Molette de verrouillage de l'angle
9.	Tubulure d'extraction de la poussière
10.	Sac à poussière
11.	Molette de réglage de la hauteur
12.	Molette de verrouillage de la hauteur
13.	Echelle de la hauteur
14.	Sélecteur de profondeur
15.	Molette de réglage de la profondeur
16.	Verrouillage de l'arbre
17.	Lame
18.	Cache-lame

Accessoires fournis (non illustrés) :

- 1 x Clé hexagonale
- 1 x Paire de balais de charbon

Usage conforme

Outil de coupe électrique portable avec lame de scie circulaire pour couper des rainures et des fentes, afin d'effectuer des assemblages à lamelles sur des pièces en bois.

Déballage

- Déballer le produit avec soin. Veillez à retirer tout le matériel d'emballage et familiarisez-vous avec toutes les caractéristiques du produit.
- Si des pièces sont endommagées ou manquantes, faites-les réparer ou remplacer avant d'utiliser l'appareil.

Avant utilisation

⚠ AVERTISSEMENT : Assurez-vous que l'outil soit déconnecté de la source d'alimentation avant toutes opérations d'entretien ou changement d'accessoires.

Installation de la protection

- La protection (6) doit être fixée sur le guide d'angle réglable (5) avant toute utilisation :
 1. Pour faciliter l'installation, mettez le guide d'angle à 90° (Voir « Réglage du guide d'angle »).
 2. Faites glisser la protection sur le guide, en s'assurant que les encoches des attaches s'alignent avec les pattes de positionnement du guide.
 3. Vérifier que la protection est correctement montée.

Extraction de la poussière

- Pour la meilleure extraction possible de la poussière, cet appareil doit être branché à un aspirateur ou un système d'extraction de la poussière d'atelier via la tubulure d'extraction de la poussière (9).
- Si vous ne possédez aucun des deux systèmes, utilisez le sac à poussière fourni (10) en l'emmanchant sur la tubulure d'extraction.

Remarque : Si vous utilisez le sac à poussière, retirez et videz le sac régulièrement. Idéalement, videz le sac lorsqu'il est à moitié plein.

Instructions d'utilisation

⚠ AVERTISSEMENT : Portez TOUJOURS un équipement de protection individuelle adapté lorsque vous réglez et utilisez cet appareil.

Réglage de la profondeur de coupe

⚠ AVERTISSEMENT : Ne pas régler correctement la profondeur de coupe peut endommager la pièce de travail.

- Faites tourner le sélecteur de la profondeur (14) pour régler la profondeur de coupe voulue.

Remarque : Bien que le sélecteur de la profondeur puisse être utilisé pour estimer les réglages de la profondeur, il est recommandé de toujours effectuer un essai sur une chute pour vérifier le réglage.

Réglage du guide de l'angle

- Desserrez la molette de verrouillage de l'angle (8).
- Ajustez le guide (5) sur l'angle requis à l'aide de l'échelle d'angle (7).
- Serrez la molette de verrouillage de l'angle.

Remarque : Vérifiez la précision de l'échelle d'angle en effectuant une coupe d'essai sur une chute (Voir « Effectuer une coupe »). Calibrez l'échelle à nouveau si nécessaire (Voir « Calibrage de l'échelle d'angle »).

Réglage de la hauteur de coupe

Remarque : Du fait que l'encoche de la lamelle doit toujours être alignée au centre de l'épaisseur de la pièce, la hauteur de coupe doit être ajustée à la moitié de l'épaisseur du matériau.

- Tournez la molette de verrouillage de la hauteur (12) dans le sens anti-horaire pour déverrouiller celle-ci.
- La hauteur de coupe est indiquée par l'échelle de hauteur (13).
- Tournez la molette de réglage de la hauteur (11) dans le sens horaire pour augmenter la hauteur de coupe.
- Tournez la molette de réglage de la hauteur (11) dans le sens anti-horaire pour diminuer la hauteur de coupe.
- Une fois la hauteur requise sélectionnée, serrez la molette de verrouillage de la hauteur

Remarque : Vérifiez la précision de l'échelle d'angle en effectuant une coupe d'essai sur une chute (Voir « Effectuer une coupe »). Calibrez l'échelle à nouveau si nécessaire (Voir « Calibrage de l'échelle d'angle »).

Marquage de la pièce

- Avant de commencer une coupe, un tracé est nécessaire sur la pièce de travail :
- Placez les deux pièces de travail que vous souhaitez assembler l'une sur l'autre, en utilisant un serre-joint pour les garder en place.
 - A l'aide d'un crayon, indiquez clairement le centre de l'encoche.

Remarque : Si plusieurs encoches sont nécessaires, déterminez l'espacement les séparant. L'espacement doit être de 100 à 150 mm.

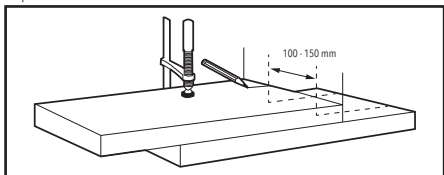

Positionnement de la machine

- Alignez le marquage central du guide ajustable (5) avec les marquages de la pièce de travail.

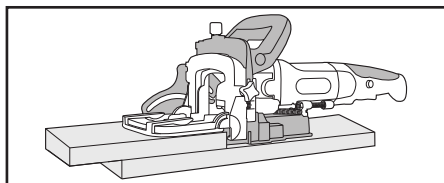

Mise en marche/arrêt

⚠ AVERTISSEMENT : Portez TOUJOURS des équipements de protection personnelle lors des réglages ou lors de l'utilisation de la machine.

⚠ AVERTISSEMENT : Ne JAMAIS mettre la machine en marche ou arrêter lorsque la lame est en contact avec la pièce de travail. NE PAS déposer l'outil avant l'arrêt complet de la lame.

⚠ AVERTISSEMENT : TOUJOURS débrancher la machine de sa source d'alimentation lorsque vous avez terminé, ou lorsque vous vous éloignez de celui-ci.

- Vérifiez que la lame n'est pas en contact avec la pièce de travail, ou tout autre objet.
- Tenez la fraiseuse fermement, avec les deux mains, par la poignée arrière (1) et la poignée avant (2).
- Mettez la machine en marche en maintenant le bouton de sécurité (4) et en appuyant sur la gâchette de marche/arrêt (3).
- Arrêtez la machine en relâchant la gâchette de marche/arrêt.

Effectuer une coupe

⚠ AVERTISSEMENT : Assurez-vous que tous les réglages soient corrects avant de commencer à couper.

Remarque : TOUJOURS utiliser un serre-joint pour s'assurer que la pièce de travail soit immobile pendant la coupe.

- Posez le guide d'angle sur la pièce de travail.

ATTENTION : Il est primordial que le guide d'angle (5) soit complètement à plat sur la pièce de travail pendant la durée totale de la coupe.
- Assurez-vous que la lame ne soit pas en contact avec la pièce de travail ou tout autre objet.
- Démarrez la fraiseuse (Voir « Mise en marche/arrêt »).
- Laissez le moteur atteindre sa vitesse maximale.
- Poussez légèrement la fraiseuse à lamelles sur la pièce de travail à l'aide de la poignée arrière (1).
- Une fois que la lame a atteint la profondeur requise, retirez lentement la lame de la pièce de travail jusqu'à ce que celle-ci ressorte complètement.
- Éteignez la machine.

Assemblage des pièces

- Une fois les encoches réalisées dans les deux pièces de travail, celles-ci peuvent être assemblées :

- Appliquez de la colle adéquate dans les encoches des deux pièces.
- Insérez une lamelle dans les encoches d'une des pièces.
- Assemblez l'autre pièce sur la lamelle.

- Utilisez un serre-joint pour maintenir les pièces ensemble jusqu'à ce que la colle soit sèche (Référez-vous aux instructions du fabricant de la colle).

Assemblage des pièces à plusieurs lamelles

- Si vous effectuez un assemblage où des petits réglages sont nécessaires :

- Coupez une encoche aussi grande que la lamelle dans une des pièces de travail.
- Appliquez de la colle et insérez la lamelle dans l'encoche.
- Coupez une encoche plus grande sur la seconde pièce (Voir image).
- Utilisez un serre-joint pour maintenir les pièces ensemble jusqu'à ce que la colle soit sèche (Référez-vous aux instructions du fabricant de la colle).

- Si vous effectuez un assemblage à plusieurs lamelles :

- Effectuez des coupes multiples individuelles sur les deux pièces.
- Appliquez de la colle et insérez les lamelles de manière alternative dans les encoches.
- Utilisez un serre-joint pour maintenir les pièces ensemble jusqu'à ce que la colle soit sèche (Référez-vous aux instructions du fabricant de la colle).

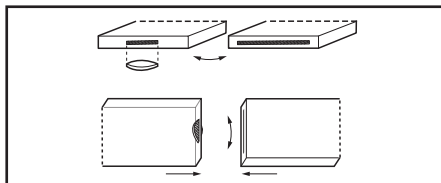

Accessoires

- Une grande variété d'accessoires, y compris diverses tailles de lamelles, est disponible auprès de votre revendeur Silverline.
- Vous pouvez également commander des pièces de rechange sur toolsparonline.com.

Entretien

⚠ ATTENTION : Débranchez toujours l'appareil de sa source d'alimentation avant d'effectuer le nettoyage ou l'entretien.

Inspection générale

- Vérifiez régulièrement que toutes les vis soient bien serrées. Elles peuvent devenir lâches avec le temps.
- Vérifiez régulièrement le bon état du câble d'alimentation avant chaque utilisation. Toute réparation en cas d'usure ou d'endommagement doit être effectuée par un centre de réparation agréé Silverline. Ce conseil s'applique également pour les rallonges utilisées avec cet appareil.

Changement de la lame

⚠ AVERTISSEMENT : TOUJOURS débrancher l'appareil de sa source d'alimentation tout changement d'accessoire, et TOUJOURS porter des gants anti-coupures lors de la manipulation de lames.

- Tournez l'outil de manière à ce que le cache lame (18) soit accessible et placé vers le haut.
- Desserrez les 4 vis à l'aide d'un tournevis (non fourni).
- Glissez puis enlevez le cache de l'outil.
- Appuyez sur le bouton de verrouillage de l'arbre (16) et tournez la lame lentement à la main, jusqu'à ce que vous sentiez le mécanisme de verrouillage se déclencher. Maintenez le bouton de verrouillage de l'arbre.
- Utilisez la clé hexagonale fournie pour desserrer le vis de retenue de la lame en tournant dans le sens anti-horaire.
- Retirez la vis, la bride et la lame.
- Insérez une nouvelle lame de type et dimensions identiques (Voir « Caractéristiques techniques »).

⚠ AVERTISSEMENT : Respectez toujours le sens de rotation indiqué par la flèche se trouvant sur le boîtier.

- Remettez la bride et la vis de retenue, et resserrez à l'aide de la clé hexagonale.
- Relâchez le bouton de verrouillage de l'arbre, remplacez le cache lame et resserrez les vis à l'aide du tournevis.

Réglage précis de la profondeur de coupe

- Le réglage précis de la profondeur s'effectue avec la molette de réglage de la profondeur (15).

Remarque : Si vous n'êtes pas sûr de la manière correcte de calibrer cet outil, N'ESSAYEZ PAS. Contactez un centre d'entretien agréé Silverline afin de calibrer votre outil.

- Desserrez l'écrou de retenue à l'aide une clé adéquate.
- Tournez la molette de réglage de la profondeur pour l'ajuster.

Remarque : Une rotation complète dans le sens horaire procure un changement de la profondeur de 1 mm.

- Resserrez l'écrou de retenue une fois le réglage effectué.
- Effectuez plusieurs coupes de test sur une chute de matériau afin de déterminer si l'outil est calibré correctement.

Calibrage de l'échelle d'angle

- Un ajustement précis de l'échelle d'angle (7) peut être effectué en ajustant l'échelle directement.

Remarque : Si vous n'êtes pas sûr de la manière correcte de calibrer cet outil, N'ESSAYEZ PAS. Contactez un centre d'entretien agréé Silverline afin de calibrer votre outil.

Vérification de l'échelle

Remarque : L'échelle est composée de deux plateaux - 0 à 90° et 90 à 135°.

Échelle de 0 à 90° :

- Retirez la protection (6).
- Positionnez le guide de l'outil face contre une surface plane.
- Desserrez la molette de verrouillage de l'angle (8).
- Vérifiez que la flèche inférieure du guide soit alignée à 0° sur l'échelle.
- Si l'échelle n'indique pas lorsque la face du guide est à plat contre la surface, il est possible que l'échelle doive être ajustée.

Échelle de 90 à 135° :

- Positionnez l'outil face contre une surface plane.
- Retirez la protection (6).
- Régalez le guide (5) à 90° en alignant l'échelle avec la flèche supérieure du guide.
- À l'aide d'une équerre, vérifiez l'angle du guide par rapport au cache lame.
- Si les faces ne sont pas d'équerre, il est possible que l'échelle doive être ajustée.

Ajustement de l'échelle

Échelle de 0 à 90° :

- Positionnez le guide de l'outil face contre une surface plane.
- Serrez la molette de verrouillage de l'angle (8).
- Desserrez les deux vis de l'échelle.
- Alignez l'échelle avec la flèche inférieure sur 0°.
- Resserrez les vis de fixation.
- Effectuez plusieurs coupes de test sur une chute de matériau afin de déterminer si l'outil est calibré correctement.

Échelle de 90 à 135° :

- Positionnez l'outil face contre une surface plane.
- Régalez le guide ajustable sur 90° à l'aide d'une équerre d'ingénieur.
- Serrez la molette de verrouillage de l'angle.
- Dévissez les deux vis de fixation sur la partie supérieure de l'échelle.
- Alignez l'échelle avec la flèche supérieure sur 90°.
- Resserrez les vis de fixation.
- Effectuez plusieurs coupes de test sur une chute de matériau afin de déterminer si l'outil est calibré correctement.

Nettoyage

- Gardez l'appareil propre. La poussière et la saleté provoquent l'usure rapide des éléments internes de l'appareil, ce qui réduit sa durabilité. Utilisez une brosse souple ou un chiffon sec pour le nettoyage. Si possible, nettoyez les orifices de ventilation à l'air comprimé propre et sec.

Remplacement des balais de charbon

- Avec le temps, les balais de charbon du moteur s'usent. Ce processus d'usure est accéléré si la machine est surchargée ou utilisée dans des environnements poussiéreux.
- Si les balais sont excessivement usés, le rendement du moteur peut diminuer, la machine peut ne pas démarrer ou une quantité anormale d'étincelles peut être observée.
- Si vous soupçonnez une usure des balais, faites-les remplacer dans un centre d'entretien agréé.

Remarque : Une paire de balais de rechange est fournie avec cet outil.

Contact

Pour tout conseil technique ou réparation, veuillez nous contacter :

- Téléphone : (+44) 1935 382 222
- Site web : www.silverlinetools.com/fr/FR/Support
- Adresse : Powerbox
Boundary Way
Lufton Trading Estate
Yeovil, Somerset
BA22 8HZ, United Kingdom (Royaume-Uni)

Rangement

- Ranger cet outil dans un endroit sûr, sec et hors portée des enfants

Recyclage

Lorsque l'appareil n'est plus en état de fonctionner et qu'il n'est pas réparable, recyclez l'appareil en accord avec les réglementations nationales.

- Ne jetez pas les outils électriques, batteries et autres équipements électriques ou électroniques (DEEE) avec les ordures ménagères.
- Contactez les autorités locales compétentes en matière de gestion des déchets pour vous informer de la procédure à suivre pour recycler les outils électriques.

Garantie des outils Silverline

Ce produit Silverline bénéficie d'une garantie de 3 ans

Enregistrez ce produit sur le site silverlinetools.com dans les 30 jours suivant l'achat afin de bénéficier de la garantie de 3 ans. La période de garantie commence à partir de la date d'achat figurant sur votre facture.

Rendez-vous sur silverlinetools.com pour enregistrer votre produit. Il vous faudra saisir :

- Vos informations personnelles
- Les informations concernant le produit et l'achat

Vous recevrez le certificat de garantie au format PDF. Veuillez l'imprimer et le conserver avec votre article.

La période de garantie prend effet à compter de la date de l'achat en magasin indiquée sur votre facture.

Conditions générales

La période de garantie prend effet à compter de la date de l'achat en magasin indiquée sur votre facture.

VEUILLEZ CONSERVER VOTRE PREUVE D'ACHAT.

Si ce produit est défectueux pendant les 30 jours qui suivent l'achat, retournez-le au magasin où vous l'avez acheté, avec votre facture, en expliquant en détail le problème. Le produit sera remplacé ou vous serez remboursé(e).

Si ce produit est défectueux après cette période de 30 jours, retournez-le à :

Silverline Tools Service
Centre PO Box 2988

Yeovil

BA21 1WJ, Royaume-Uni

Toute demande de service sous garantie doit être soumise pendant la période de garantie.

Avant toute intervention sous garantie, vous devez présenter la facture originale sur laquelle doivent figurer la date d'achat, votre nom, votre adresse et le lieu d'achat.

Vous devez expliquer en détail la défaillance nécessitant réparation.

Les demandes de service sous garantie faites pendant la période de garantie seront vérifiées par Silverline Tools pour établir si la défaillance du produit est liée à un vice de matériau ou de fabrication.

Les frais de port ne seront pas remboursés. Les articles retournés doivent être convenablement propres et sûrs pour être réparés et devaient être emballés soigneusement pour éviter tout dommage ou toute blessure pendant le transport. Nous pouvons refuser les livraisons qui ne sont pas convenables ou sûres.

Toute intervention sera effectuée par Silverline Tools ou ses agents de réparation agréés.

La réparation ou le remplacement du produit ne prolongera pas la période de garantie.

Les anomalies que nous reconnaissons être couvertes par la garantie seront rectifiées par la réparation de l'outil, sans frais (hormis les frais de port) ou par son remplacement par un outil en parfait état de fonctionnement.

Les pièces ou les outils remplacés deviendront la propriété de Silverline Tools.

La réparation ou le remplacement de votre produit sous garantie vous apporte des avantages ; ces avantages s'ajoutent à vos droits statutaires en tant que consommateur sans les affecter aucunement.

La présente garantie couvre :

La réparation du produit, s'il peut être vérifié, à la satisfaction de Silverline Tools, que les défaillances du produit ont été provoquées par un vice de matériau ou de fabrication au cours de la période de garantie.

Si une pièce n'est plus disponible ou n'est plus fabriquée, Silverline Tools la remplacera par une pièce de rechange opérationnelle.

Une utilisation de ce produit dans l'UE.

La présente garantie ne couvre pas :

Le remplacement de tout accessoire fourni tel que les forêts, les lames, les feuilles abrasives, les outils de coupe et autres articles similaires.

Les dommages et les défaillances accidentels causés par des négligences à l'utilisation ou à l'entretien, une mauvaise utilisation, un manque d'entretien ou une utilisation ou une manipulation abusive du produit.

L'utilisation du produit à des fins autres que son utilisation domestique normale.

Le moindre changement ou la moindre modification du produit.

L'utilisation de pièces et d'accessoires qui ne sont pas des composants d'origine Silverline Tools.

Une installation défectueuse (sauf si l'installation a été réalisée par Silverline Tools).

Les réparations ou les modifications réalisées par des tiers autres que Silverline Tools ou ses agents de réparation agréés.

Les demandes de service autres que le droit de rectifier les défaillances de l'outil indiquées dans les présentes conditions de garantie ne sont pas couvertes par cette garantie.

Déclaration de conformité CE

Le soussigné : M. Darrell Morris

Autorisé par : Silverline

Déclare que :

La présente déclaration est établie sous la responsabilité exclusive du fabricant ;

La présente déclaration de conformité est rédigée conformément à la législation d'harmonisation de l'Union Européenne pertinente ; et que

Code d'identification : 128999

Description : Fraiseuse à lamelles 900 W

Est conforme aux normes et directives suivantes :

- Directive relative aux machines 2006/42/CE
- Directive relative à la compatibilité électromagnétique 2004/108/CE
- Directive RoHS 2011/65/UE
- EN 60745-1:2009+A11:2010
- EN 60745-2-19:2009+A1:2010
- EN 55014-1:2006+A1:2009+A2:2011
- EN 55014-2:2015

Organisme notifié : Intertek

La documentation technique est conservée par : Silverline

Date : 10/04/2018

Signature :



M. Darrell Morris

Directeur général

Nom et adresse du fabricant ou de son représentant agréé :

Powerbox International Limited, entreprise enregistrée sous le numéro 06897059.

Siège social : Powerbox, Boundary Way, Lufton Trading Estate, Yeovil, Somerset,

BA22 8HZ, Royaume-Uni.

Einführung

Vielen Dank, dass Sie sich für dieses Silverline-Produkt entschieden haben. Dieses Produkt verfügt über einzigartige Funktionen. Die vorliegende Anleitung enthält wichtige Informationen für das sichere und effektive Arbeiten mit diesem Produkt. Selbst wenn Sie bereits mit ähnlichen Produkten vertraut sind, lesen Sie diese Anleitung bitte sorgfältig durch, um den größtmöglichen Nutzen aus diesem Werkzeug ziehen zu können. Bewahren Sie diese Anleitung griffbereit auf und sorgen Sie dafür, dass alle Benutzer dieses Geräts sie gelesen und verstanden haben.

Symbolerklärung

Auf dem Typenschild des Produkts sind möglicherweise Symbole abgebildet. Sie vermitteln wichtige Informationen über das Produkt oder dienen als Gebrauchsanweisung.



Gehörschutz tragen
Augenschutz tragen
Atenschutz tragen
Kopfschutz tragen



Schutzhandschuhe tragen



Bedienungsanleitung sorgfältig lesen



Schutzklasse II (für zusätzlichen Schutz doppelt isoliert)



Umweltschutz

Elektrogeräte dürfen nicht über den Haushaltsmüll entsorgt werden. Nach Möglichkeit bitte über entsprechende Einrichtungen entsorgen. Lassen Sie sich bezüglich der sachgemäßen Entsorgung von Elektrowerkzeugen von der zuständigen Behörde oder dem Händler beraten.



Erfüllt die entsprechenden rechtlichen Vorschriften und Sicherheitsnormen

Verzeichnis der technischen Symbole und Abkürzungen

V	Volt
~, AC	Wechselstrom
A, mA	Ampere, Milliampere
n ₀	Leerlaufdrehzahl
n	Nenn Drehzahl
°	Grad
∅	Durchmesser
Hz	Hertz
W, kW	Watt, Kilowatt
/min or min ⁻¹	Drehzahl, d.h. Umdrehungen pro Minute
rpm	Drehzahl, d.h. Umdrehungen pro Minute
dB(A)	Schallpegel in Dezibel (A-bewertet)
m/s ²	Quadratmeter pro Sekunde (Schwingungsstärke)

Technische Daten

Spannung:.....	230 V~, 50 Hz
Leistung:.....	900 W
Leerlaufdrehzahl:.....	10.800 min ⁻¹
Winkelverstellung:.....	0-135°
Max. Schnitttiefe:.....	19 mm
Scheibenfräserdurchmesser:.....	100 mm
Scheibenfräserabmessungen:.....	100 x 22 x 3,8 mm, 6 Zähne
Bohrung:.....	22 mm
Höheneinstellung:.....	0-30 mm
Schutzart:.....	IP20
Schutzklasse:.....	□
Netzkabellänge:.....	2 m
abmessungen (L x H x B):.....	465 x 170 x 190 mm
Gewicht:.....	3,6 kg

Aufgrund der fortlaufenden Weiterentwicklung unserer Produkte können sich die technischen Daten von Silverline-Produkten ohne vorherige Ankündigung ändern.

Geräusch- und Vibrationsinformationen

Schalldruckpegel L _A	89 dB(A)
Schallleistungspegel L _{WA}	100 dB(A)
Unsicherheit K.....	3 dB(A)
Hand-Arm-Vibration a _h	Hauptgriff: 2,597 m/s ² Zusatzgriff: 1,365 m/s ²
Unsicherheit K.....	1,5 m/s ²

Der Schallintensitätspegel kann für den Bediener 85 dB(A) übersteigen und Lärmschutzmaßnahmen sind notwendig.

⚠️ WARNUNG! Tragen Sie in Bereichen, in denen der Lärmpegel 85 dB(A) überschreitet, unbedingt angemessenen Gehörschutz und begrenzen Sie nach Möglichkeit die Belastungsdauer. Sollte trotz Gehörschutz Unbehagen irgendeiner Art auftreten, beenden Sie die Arbeit unverzüglich und überprüfen Sie den Gehörschutz auf korrekten Sitz und Funktion und stellen Sie sicher, dass dieser einen angemessenen Schutz für den Lärmpegel bietet, der von den verwendeten Werkzeugen ausgeht.

⚠️ WARNUNG! Bei der Benutzung mancher Werkzeuge wird der Benutzer Vibrationen ausgesetzt, welche zum Verlust des Tastsinns, zu Taubheitsgefühl, Kribbeln und zu einer Verminderung der Handgrieffkraft führen können. Langfristige Belastung kann zu chronischen Beschwerden führen. Begrenzen Sie, falls nötig, die Exposition zu Vibrationen und tragen Sie vibrationsmindernde Handschuhe. Verwenden Sie dieses Werkzeug nicht mit kalten Händen, da Vibrationen bei Temperaturen unter dem individuellen Komfortbereich eine stärkere Wirkung zeigen. Beurteilen Sie die Vibrationsbelastung unter Zuhilfenahme der Technischen Daten des jeweiligen Werkzeuges und bestimmen Sie die zulässige Belastungsdauer und -häufigkeit.

Die in den Technischen Daten angegebenen Geräusch- und Vibrationsinformationen werden nach internationalen Standards bestimmt. Die angegebenen Werte beziehen sich auf eine normale Benutzung des Werkzeuges unter normalen Arbeitsbedingungen. Schlecht gewartete, inkorrekt montierte und unsachgemäß verwendete Werkzeuge können erhöhte Schallpegel und Vibrationswerte aufweisen. Weitere Informationen zur EU-Vibrationsrichtlinie und zu Schall- sowie Vibrationsbelastungen, die auch für Heimanwender relevant sein können, finden Sie auf den Seiten der Europäischen Agentur für Sicherheit und Gesundheitsschutz am Arbeitsplatz: www.osha.europa.eu.

Der in dieser Anweisung angegebene Schwingungsgesamtwert wurde mittels eines standardisierten Prüfverfahrens gemessen und kann zum Vergleich verschiedener Werkzeuge genutzt werden. Er eignet sich auch für eine vorläufige Einschätzung der Schwingungsbelastung.

⚠️ Warnung! Die Schwingungsbelastung während der Arbeit mit dem Elektrowerkzeug kann je nach Einsatzart des Werkzeuges vom angegebenen Schwingungsgesamtwert abweichen. Um angemessene Sicherheitsmaßnahmen zum Schutz des Bedieners ergreifen zu können, sollten für eine genaue Abschätzung der Schwingungsbelastung auch die Zeiten berücksichtigt werden, in denen das Gerät abgeschaltet ist oder zwar läuft, aber nicht tatsächlich im Einsatz ist.

Betreiben Sie das Gerät erst, nachdem Sie diese Gebrauchsanweisung und alle am Gerät angebrachten Etiketten aufmerksam gelesen und verstanden haben. Bewahren Sie diese Anleitung zusammen mit dem Gerät für spätere Nachschlagewecke auf. Vergewissern Sie sich, dass alle Benutzer dieses Gerätes die Gebrauchsanweisung vollständig verstanden haben.

Auch wenn dieses Gerät wie vorgeschrieben verwendet wird, ist es nicht möglich, sämtliche Restrisiken auszuschließen. Gerät stets mit Vorsicht verwenden. Sollten Sie sich bezüglich der sachgemäßen und sicheren Verwendung dieses Gerätes nicht vollkommen sicher sein, verwenden Sie es nicht.

Allgemeine Sicherheitshinweise

⚠️ WARNUNG! Beachten Sie alle mit dem Gerät gelieferten Sicherheitshinweise, Anweisungen, Abbildungen und technischen Daten. Versäumnisse bei der Einhaltung der Anweisungen können elektrischen Schlag, Brand und/oder schwere Verletzungen verursachen.

Bewahren Sie alle Sicherheitshinweise und Anweisungen für die Zukunft auf.

Der in den Sicherheitshinweisen verwendete Begriff „Elektrowerkzeug“ bezieht sich auf netzbetriebene Elektrowerkzeuge (mit Netzkabel) und auf akkubetriebene Elektrowerkzeuge (ohne Netzkabel).

1) Arbeitsplatzsicherheit

- a) Halten Sie Ihren Arbeitsbereich sauber und gut beleuchtet. Unordnung oder unbeluchtete Arbeitsbereiche können zu Unfällen führen.
- b) Arbeiten Sie mit dem Elektrowerkzeug nicht in explosionsgefährdeter Umgebung, in der sich brennbare Flüssigkeiten, Gase oder Stäube befinden. Elektrowerkzeuge erzeugen Funken, die den Staub oder die Dämpfe entzünden können.
- c) Halten Sie Kinder und andere Personen während der Benutzung des Elektrowerkzeugs fern. Bei Ablenkung können Sie die Kontrolle über das Gerät verlieren.

2) Elektrische Sicherheit

- a) Der Anschlussstecker des Elektrowerkzeuges muss in die Steckdose passen. Der Stecker darf in keiner Weise verändert werden. Verwenden Sie keine Adapterstecker gemeinsam mit schutzgeerdeten Elektrowerkzeugen. Unveränderte Stecker und passende Steckdosen verringern das Risiko eines elektrischen Schlags.
- b) Vermeiden Sie Körperkontakt mit geerdeten Oberflächen wie von Rohren, Heizungen, Herden und Kühlschränken. Es besteht ein erhöhtes Risiko durch elektrischen Schlag, wenn Ihr Körper geerdet ist.
- c) Halten Sie Elektrowerkzeuge von Regen oder Nässe fern. Das Eindringen von Wasser in ein Elektrowerkzeug erhöht das Risiko eines elektrischen Schlags.
- d) Zweckenfremden Sie das Kabel nicht, um das Elektrowerkzeug zu tragen, aufzuhängen oder um den Stecker aus der Steckdose zu ziehen. Halten Sie das Kabel fern von Hitze, Öl, scharfen Kanten oder sich bewegenden Getriebeteilen. Beschädigte oder verwickelte Kabel erhöhen das Risiko eines elektrischen Schlags.
- e) Wenn Sie mit einem Elektrowerkzeug im Freien arbeiten, verwenden Sie nur Verlängerungskabel, die auch für den Außenbereich geeignet sind. Die Anwendung eines für den Außenbereich geeigneten Verlängerungskabels verringert das Risiko eines elektrischen Schlags.

- f) Wenn der Betrieb des Elektrowerkzeuges in feuchter Umgebung nicht vermeidbar ist, verwenden Sie einen Fehlerstromschutzschalter. Der Einsatz eines Fehlerstromschutzschalters vermindert das Risiko eines elektrischen Schlags.

3) Sicherheit von Personen

- a) Seien Sie aufmerksam, achten Sie darauf, was Sie tun, und gehen Sie mit Vernunft an die Arbeit mit einem Elektrowerkzeug. Benutzen Sie kein Elektrowerkzeug, wenn Sie müde sind oder unter dem Einfluss von Drogen, Alkohol oder Medikamenten stehen. Ein Moment der Unachtsamkeit beim Gebrauch des Elektrowerkzeuges kann zu ernsthaften Verletzungen führen.
- b) Tragen Sie persönliche Schutzausrüstung und immer eine Schutzbrille. Das Tragen persönlicher Schutzausrüstung, wie Staubmaske, rutschfeste Sicherheitsschuhe, Schutzhelm oder Gehörschutz, je nach Art und Einsatz des Elektrowerkzeuges, verringert das Risiko von Verletzungen.
- c) Vermeiden Sie eine unbeabsichtigte Inbetriebnahme. Vergewissern Sie sich, dass das Elektrowerkzeug ausgeschaltet ist, bevor Sie es an die Stromversorgung und/oder den Akku anschließen, es aufnehmen oder tragen. Wenn Sie beim Tragen des Elektrowerkzeuges den Finger am Schalter haben oder das Gerät eingeschaltet an die Stromversorgung anschließen, kann dies zu Unfällen führen.
- d) Entfernen Sie Einstellwerkzeuge oder Schraubenschlüssel, bevor Sie das Elektrowerkzeug einschalten. Ein Werkzeug oder Schlüssel, der sich in einem drehenden Getriebeteil befindet, kann zu Verletzungen führen.
- e) Vermeiden Sie eine unnatürliche Körperhaltung. Sorgen Sie für einen sicheren Stand und halten Sie jederzeit das Gleichgewicht. Auf diese Weise lässt sich das Elektrowerkzeug in unerwarteten Situationen besser kontrollieren.
- f) Tragen Sie geeignete Kleidung. Tragen Sie keine weite Kleidung oder Schmuck. Halten Sie Haare, Kleidung und Handschuhe fern von sich bewegenden Teilen. Lockere Kleidung, Schmuck oder lange Haare können von sich bewegenden Teilen erfasst werden.
- g) Wenn Staubabsaug- und -auffangeinrichtungen montiert werden können, vergewissern Sie sich, dass diese angeschlossenen sind und richtig verwendet werden. Verwendung einer Staubabsaugung kann Gefährdungen durch Staub verringern.
- h) Vernachlässigen Sie bei häufiger Arbeit mit Elektrowerkzeugen trotz der Vertrautheit mit den Geräten nicht die Sicherheitsprinzipien. Fahrlässiges Handeln kann in Sekundenbruchteilen zu schwersten Verletzungen führen.
- 4) Verwendung und Behandlung des Elektrowerkzeugs
 - a) Überlasten Sie das Gerät nicht. Verwenden Sie für Ihre Arbeit das dafür bestimmte Elektrowerkzeug. Mit dem passenden Elektrowerkzeug arbeiten Sie besser und sicherer im angegebenen Leistungsbereich.

- b) Benutzen Sie kein Elektrowerkzeug, dessen Schalter defekt ist. Ein Elektrowerkzeug, das sich nicht mehr ein- oder ausschalten lässt, ist gefährlich und muss repariert werden.
- c) Ziehen Sie den Stecker aus der Steckdose und/oder entfernen Sie den Akku, bevor Sie Geräteeinstellungen vornehmen, Zubehöerteile wechseln oder das Gerät weglegen. Diese Vorsichtsmaßnahme verhindert den unbeabsichtigten Start des Elektrowerkzeuges.
- d) Bewahren Sie unbenutzte Elektrowerkzeuge außerhalb der Reichweite von Kindern auf. Lassen Sie Personen das Gerät nicht benutzen, die mit diesem nicht vertraut sind oder diese Anweisungen nicht gelesen haben. Elektrowerkzeuge sind gefährlich, wenn sie von unerfahrenen Personen benutzt werden.
- e) Pflegen Sie Elektrowerkzeuge mit Sorgfalt. Kontrollieren Sie, ob bewegliche Teile einwandfrei funktionieren und nicht klemmen, ob Teile gebrochen oder so beschädigt sind, dass die Funktion des Elektrowerkzeuges beeinträchtigt ist. Lassen Sie beschädigte Teile vor dem Einsatz des Gerätes reparieren. Viele Unfälle haben ihre Ursache in schlecht gewarteten Elektrowerkzeugen.
- f) Halten Sie Schneidwerkzeuge scharf und sauber. Sorgfältig gepflegte Schneidwerkzeuge mit scharfen Schneidkanten verklemmen sich weniger und sind leichter zu führen.
- g) Verwenden Sie Elektrowerkzeuge, Zubehör, Einsatzwerkzeuge usw. entsprechend diesen Anweisungen. Berücksichtigen Sie dabei die Arbeitsbedingungen und die ausführende Tätigkeit. Der Gebrauch von Elektrowerkzeugen für andere als die vorgesehenen Anwendungen kann zu gefährlichen Situationen führen.
- h) Halten Sie Griffe und Griffflächen trocken, sauber und frei von Fett und Öl. Rutschige Hände und Griffflächen machen die sichere Handhabung des Werkzeugs in unvorhergesehenen Situationen unmöglich.
- 5) Service
 - a) Lassen Sie Ihr Elektrowerkzeug nur von qualifiziertem Fachpersonal und nur mit Original-Ersatzteilen reparieren. Damit wird sichergestellt, dass die Sicherheit des Elektrowerkzeuges erhalten bleibt.

Zusätzliche Sicherheitshinweise für Schneidwerkzeuge

WARNUNG! Stellen Sie vor Anschluss eines Werkzeugs an eine Stromquelle (Steckdose, Stromanschluss usw.) sicher, dass die Netzspannung der auf dem Leistungsschild des Werkzeugs angegebenen Spannung entspricht. Eine Stromquelle mit einer höheren Spannung als der für das Werkzeug spezifizierten Spannung kann zu schweren Verletzungen des Bedieners sowie Beschädigung des Werkzeugs führen. Schließen Sie das Werkzeug im Zweifelsfall nicht an. Eine niedrigere Spannung als auf dem Leistungsschild angegeben schadet dem Motor.

Korrektes Schneidwerkzeug verwenden

- Vergewissern Sie sich, dass sich das Schneidwerkzeug für die auszuführende Aufgabe eignet. Ziehen Sie vor Gebrauch immer die Produktliteratur heran und gehen Sie nicht ohne Überprüfung davon aus, dass das Werkzeug für die Anwendung geeignet ist.

Augen schützen

- Tragen Sie bei Verwendung von Schneidwerkzeugen immer angemessenen Augenschutz.
- Gewöhnliche Brillen sind als Augenschutz bei Verwendung dieses Werkzeugs nicht ausreichend. Normale Brillengläser sind nicht schlagfest und könnten zersplittern.

Gehör schützen

- Bei Werkzeugschallpegeln von über 85 dB immer geeigneten Gehörschutz tragen.

Atemwege schützen

- Sorgen Sie dafür, dass Sie selbst und Umstehende geeignete Staubschutzmasken tragen.

Auf Umstehende achten

- Es liegt in der Verantwortung des Bedieners, dass andere Personen im Arbeitsbereich keinen gefährlichen Schallpegeln oder Staub ausgesetzt werden. Sorgen Sie dafür, dass diesen Personen geeignete Schutzausrüstung zur Verfügung steht.

Nicht sichtbare Gegenstände

- Untersuchen Sie das Werkstück vor Arbeitsbeginn gründlich auf Nägel und andere Fremdkörper und entfernen Sie diese.
- Bearbeiten Sie keine Werkstücke, die Fremdkörper enthalten, es sei denn, Sie sind sicher, dass sich der Schneideinsatz am Gerät für die Aufgabe eignet.
- In Wänden können sich verdeckte Drähte und Leitungen befinden, in Karosserieteilen können versteckte Kraftstoffleitungen verlaufen und in hohem Gras können Steine oder Glas vorhanden sein. Überprüfen Sie vor Arbeitsbeginn immer zunächst gründlich den Arbeitsbereich.

Auf geschuldeten Verschnitt achten

- In einigen Situationen können Verschnittstücke mit hoher Geschwindigkeit vom Schneidwerkzeug weggeschleudert werden. Es liegt in der Verantwortung des Bedieners, für den Schutz anderer, im Arbeitsbereich befindlicher Personen vor katastrophem Ausschussmaterial zu sorgen.

Einsetzen von Zubehör

- Vergewissern Sie sich vor Gebrauch, dass das Schneidzubehör ordnungsgemäß und fest eingesetzt wurde. Prüfen Sie vor Gebrauch, dass Schraubenschlüssel und Einstellwerkzeuge entfernt wurden.
- Verwenden Sie nur für das Gerät empfohlenes Zubehör.
- Versuchen Sie nicht, das Gerät oder sein Zubehör zu modifizieren.

Vorschubrichtung

- Führen Sie das Werkstück dem Schneideinsatz nur gegen die Bewegungsrichtung des Schneideinsatzes zu.

Vorsicht vor Hitzebildung

- Beachten Sie, dass Schneidwerkzeuge und Werkstücke während des Gebrauchs heiß werden können. Versuchen Sie nicht, Werkzeuge auszutauschen, bevor sie völlig abgekühlt sind.

Abfallstoffe kontrollieren

- Achten Sie darauf, dass sich keine Späne oder Staub ansammeln. Sägemehl stellt eine Brandgefahr dar und einige Metallspäne sind explosionsgefährlich.
- Lassen Sie bei Geräten zum Schneiden von Holz und Metall besondere Vorsicht walten. Funken infolge von Metallbearbeitung sind eine häufige Ursache für Holzstaubfeuer.
- Verwenden Sie nach Möglichkeit ein Staubabsaugsystem, um eine sicherere Arbeitsumgebung zu gewährleisten.

Überlastung der Flachdübelfräse vermeiden

Hinweis: Dübelfräsen sind auf die Arbeit unter Belastung ausgelegt. Um Abnutzung und Beschädigungen auf ein Minimum zu begrenzen, muss der Motor rasch wieder abkühlen können.

- Überlasten Sie die Dübelfräse nicht.
- Wenn Brandgeruch von der Dübelfräse ausgeht, schalten Sie ihn nicht ab, sondern nehmen Sie die Last vom Gerät und lassen Sie die Fräse etwa 5–10 Sekunden bei hoher Drehzahl im Leerlauf laufen, damit der Motor vor Wiederaufnahme der Arbeit abkühlen kann.
- Nehmen Sie die Last in regelmäßigen Abständen von der Dübelfräse, um ein Heißlaufen des Gerätemotors zu verhindern.

Falls die Dübelfräse auf rutschbarem Material unter Last verlangsamt:

1. Überprüfen Sie, ob das verwendete Einsatzwerkzeug der erforderlichen Bauart entspricht.
2. Nehmen Sie flachere Arbeitsdurchgänge vor.

Geräteübersicht

1	Hauptgriff
2	Zusatzgriff
3	Ein-/Ausschalter
4	Entriegelungsknopf
5	Verstellbarer Winkelschlag
6	Aufsteckplatte
7	Winkelskala
8	Sterngriff zur Winkelarretierung
9	Absaugstutzen
10	Staubbeutel
11	Höhenstellrad
12	Sterngriff zur Höhenarretierung
13	Höhenskala
14	Schnittiefenregler
15	Feineinstellungsrad
16	Spindelarretierknopf
17	Scheibenfräser
18	Fräserabdeckung

Zubehör (nicht abgebildet)

- 1 Innensechskantschlüssel
- 1 Paar Ersatzkohlebürsten

Bestimmungsgemäße Verwendung

Handgeführtes Elektro-Schneidwerkzeug mit Scheibenfräser zum Schneiden von Nuten und Schlitz in Werkstücke zwecks Erstellung von Holzverbindungen mit Holzflachdübeln.

Auspacken des Gerätes

- Packen Sie Ihr Werkzeug vorsichtig aus und überprüfen Sie es. Machen Sie sich vollständig mit allen Eigenschaften und Funktionen vertraut.
- Vergewissern Sie sich, dass sämtliche Teile des Werkzeugs vorhanden und in einwandfreiem Zustand sind. Sollten Teile fehlen oder beschädigt sein, lassen Sie diese ersetzen, bevor Sie das Werkzeug verwenden.

Vor Inbetriebnahme

WARNUNG! Trennen Sie das Gerät stets vom Stromnetz, bevor Sie Zubehörwechsel oder Einstellungsänderungen vornehmen.

Aufsteckplatte anbringen

- Die Aufsteckplatte (6) muss vor dem Gebrauch an den verstellbaren Winkelschlag (5) angebracht werden.
1. Bringen Sie den Winkelschlag zunächst zwecks einfacherer Montage in die 90°-Stellung (Siehe Winkelschlag einstellen).
 2. Schieben Sie die Aufsteckplatte so auf den Winkelschlag, dass die Fixierhilfen aus Kunststoff mit denen des Winkelschlags ausgerichtet sind.
 3. Vergewissern Sie sich, dass die Aufsteckplatte sicher befestigt ist.

Staubabsaugung

- Für eine optimale Staubabsaugung sollte das Gerät vor dem Gebrauch an einen Staubsauger bzw. eine Absauganlage über den Absaugstutzen (9) angeschlossen werden.
 - Wenn weder ein Staubsauger noch eine Absauganlage zur Verfügung stehen, muss der im Lieferumfang enthaltene Staubbeutel (10) über den Absaugstutzen an das Gerät angeschlossen werden.
 - Befestigen Sie den Staubbeutel durch Aufschieben auf den Staubabsaugstutzen am Gerät.
- Hinweis:** Bei Verwendung des Staubbeutels muss dieser regelmäßig abgenommen und entleert werden. Dies sollte nach Möglichkeit geschehen, sobald der Staubbeutel halb voll ist.

Bedienung

⚠️ WARNUNG! WARNUNG! Tragen Sie bei der Arbeit mit diesem Gerät stets persönliche Schutzausrüstung einschließlich Augen- und Gehörschutz.

Schnitttiefe einstellen

⚠️ WARNUNG! Die Schnitttiefe muss stets ordnungsgemäß eingestellt werden. Andernfalls kann es zu Schäden am Werkstück kommen.

1. Drehen Sie vor Arbeitsbeginn den Schnittiefenregler (14) zum Einstellen der gewünschten Schnitttiefe.

Hinweis: Überprüfen Sie die Genauigkeit des Schnittiefenreglers, indem Sie einen Testschnitt an einem Abfallstück durchführen (siehe „Einen Schnitt vornehmen“). Kalibrieren Sie ggf. neu (siehe „Schnitttiefe kalibrieren“).

Schnittwinkel einstellen

1. Lösen Sie zum Einstellen des Winkels den Sterngriff zur Winkelarretierung (8).
2. Bringen Sie den Winkelschlag (5) mithilfe der Winkelskala (7) in die gewünschte Position.
3. Ziehen Sie nun den Sterngriff zur Winkelarretierung wieder fest.

Hinweis: Überprüfen Sie die Genauigkeit der Winkelskala, indem Sie einen Testschnitt an einem Abfallstück durchführen (siehe „Einen Schnitt vornehmen“). Kalibrieren Sie ggf. neu (siehe „Schnittwinkel kalibrieren“).

Schnitthöhe einstellen

Hinweis: Die Nut für den Flachdübel muss sich stets mittig im Werkstück befinden, d.h. die Schnitthöhe muss auf die halbe Werkstückstärke eingestellt werden.

1. Lösen Sie den Sterngriff zur Höhenarretierung (12) im Gegenuhrzeigersinn.
2. Die Schnitthöhe wird durch die Höhenskala (13) angezeigt.
3. Drehen Sie das Höhenstellrad (11) im Uhrzeigersinn, um den Winkelschlag (5) höher zu stellen.
4. Durch Drehen des Höhenstellrades gegen den Uhrzeigersinn wird der Winkelschlag abgesenkt und der Fräser somit weiter oben an die Werkstückoberfläche gebracht.
5. Ziehen Sie den Sterngriff zur Höhenarretierung wieder an, nachdem der Winkelschlag in der gewünschten Höhe eingestellt wurde.

Hinweis: Überprüfen Sie die Genauigkeit der Höhenskala, indem Sie einen Testschnitt an einem Abfallstück durchführen (siehe „Einen Schnitt vornehmen“). Kalibrieren Sie ggf. neu (siehe „Schnitthöhe kalibrieren“).

Werkstück anzeichnen

- Vor Beginn des Fräsvorgangs muss das Werkstück deutlich angezeichnet werden:
- Legen Sie die beiden zu verbindenden Werkstücke aufeinander und fixieren Sie sie mit einer Schraubzwinde aneinander.
- Kennzeichnen Sie die Mitte der Nuten mit einem Bleistift.

Hinweis: Wenn mehrere Nuten benötigt werden, bestimmen Sie zunächst die Abstände zwischen ihnen. Die Abstände zwischen den Nuten sollten etwa 100 bis 150 mm betragen.

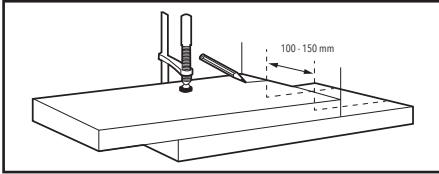

Gerät positionieren

- Richten Sie die Mittelpunktmarkierung am Winkelanschlag (5) mit Ihren Bleistiftmarkierungen am Werkstück aus.

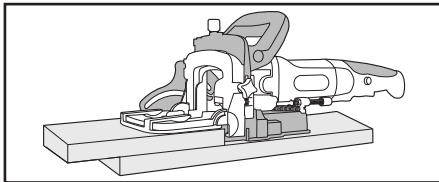

Gerät ein- und ausschalten

WARNUNG! Tragen Sie bei der Arbeit mit diesem Gerät stets angemessene persönliche Schutzausrüstung, wenn Sie Einstellungsänderungen vornehmen oder Zubehör auswechseln.

WARNUNG! Schalten Sie das Gerät NIEMALS ein oder aus, wenn der Fräser das Werkstück berührt. Legen Sie das Gerät erst ab, wenn der Fräser zum vollständigen Stillstand gekommen ist.

WARNUNG! Trennen Sie das Gerät stets vom Stromnetz, wenn die Arbeit beendet ist oder das Gerät unbeaufsichtigt gelassen wird.

- Vergewissern Sie sich, dass der Fräser weder das Werkstück oder einen anderen Gegenstand berührt.
- Halten Sie die Flachdübelfräse gut mit beiden Händen am Hauptgriff (1) und am Zusatzgriff (2) fest.
- Schalten Sie das Gerät ein, indem Sie den Entriegelungsknopf (4) gedrückt halten und den Ein-/Ausschalter (3) drücken.
- Das Gerät lässt sich ausschalten, indem Sie den Ein-/Ausschalter freigeben.

Einen Schnitt vornehmen

WARNUNG! Vergewissern Sie sich vor Fräsbeginn, dass alle nötigen Einstellungen vorgenommen wurden.

WICHTIG: Stellen Sie stets sicher, dass das Werkstück während der Arbeit nicht verrutschen kann; setzen Sie bei Bedarf Schraubzwingen ein.

- Halten Sie die Flachdübelfräse gut mit beiden Händen am Hauptgriff (1) und am Zusatzgriff (2) fest.
- WARNUNG!** Es ist unbedingt darauf zu achten, dass der Winkelanschlag (5) während des gesamten Schnittvorgangs vollkommen flach auf dem Werkstück ruht.
- Achten Sie darauf, dass der Fräser weder das Werkstück noch einen anderen Gegenstand berührt.
- Schalten Sie die Fräse an (siehe Gerät ein- und ausschalten).
- Warten Sie, bis der Motor seine volle Drehzahl erreicht hat.
- Führen Sie den Fräser langsam in das Werkstück ein, indem Sie Vorschubdruck auf den Hauptgriff (1) ausüben.
- Ziehen Sie den Fräser aus dem Werkstück, sobald die eingestellte Schnitttiefe erreicht ist.
- Geben Sie dann den Ein-/Ausschalter frei.

Werkstücke verbinden

Wenn beide Werkstücke mit Nuten versehen sind, können die Werkstücke verbunden werden:

- Tragen Sie auf beide Nuten einen geeigneten Leim auf.
- Setzen Sie den Flachdübel in die Nut in einem der Werkstücke.
- Setzen Sie dann das andere Werkstück auf den Flachdübel.

- Fixieren Sie die Werkstücke mit einer Schraubzwinde aneinander und warten Sie, bis der Leim getrocknet ist (siehe Hinweise des Leimherstellers).

Werkstücke mit mehreren Dübeln verbinden

- Wenn Werkstücke mit mehreren Dübeln miteinander verbunden werden sollen oder falls möglicherweise kleinere Änderungen notwendig werden sollten, gehen Sie wie folgt vor:
- Fräsen Sie eine Nut in der Größe eines Flachdübels in das erste Werkstück.
 - Tragen Sie Leim auf und setzen Sie den Flachdübel in die Nut.
 - Fräsen Sie eine längere Nut in das zweite Werkstück (siehe Abb.).
 - Jetzt lassen sich beide Werkstücke problemlos aneinanderfügen und es besteht ausreichend Spielraum, um ihre genaue Position zu korrigieren.
 - Fixieren Sie die Werkstücke mit einer Schraubzwinde aneinander und warten Sie, bis der Leim getrocknet ist.

• Verbindung der Werkstücke mit mehreren Dübel-Verbindungen

- Führen Sie mehrere Einzelschnitte an beiden Werkstücken durch.
- Tragen Sie Leim auf die Flachdübel und setzen Sie diese in abwechselnder Reihenfolge in beide Werkstücke.
- Fügen Sie die beiden Werkstücke zusammen und spannen Sie diese fest, bis der Leim getrocknet ist (siehe Anweisungen des Leimherstellers).

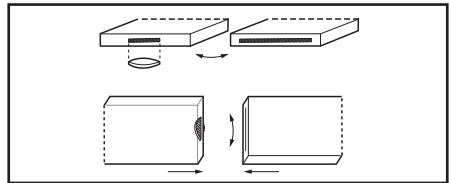

Zubehör

- Eine Reihe von Zubehör und Verschleißteilen einschließlich Flachdübeln in unterschiedlichen Größen ist über Ihren Silverline-Fachhändler erhältlich.
- Ersatzteile können über tools.paresonline.com bezogen werden.

Instandhaltung

WARNUNG! Trennen Sie das Gerät stets vom Stromnetz, bevor Sie Wartungs- oder Reinigungsarbeiten durchführen.

Allgemeine Inspektion

- Überprüfen Sie alle Befestigungsschrauben in regelmäßigen Abständen auf festen Sitz, da sie sich mit der Zeit durch Vibration lockern können.
- Kontrollieren Sie das Netzkabel des Gerätes vor jedem Gebrauch auf Schäden und Verschleiß. Reparaturen müssen durch eine zugelassene Silverline-Reparaturwerkstatt erfolgen. Dies gilt auch für mit dem Gerät verwendete Verlängerungskabel.

Scheibenfräserwechsel

WARNUNG! Trennen Sie das Gerät stets vom Stromnetz, bevor Sie Zubehörwechsel vornehmen. Tragen Sie bei der Handhabung von Fräsern stets schnittfeste Schutzhandschuhe.

- Drehen Sie das Gerät um, so dass die Unterseite der Fräserabdeckung (18) nach oben weist.
- Lösen Sie die vier Befestigungsschrauben mit einem passenden Kreuzschlitzschraubendreher (nicht mitgeliefert).
- Schieben Sie die Abdeckung zur Seite und entnehmen Sie sie dem Gerät.
- Drücken Sie den Spindelarreterungsknopf (16) und drehen Sie den Scheibenfräser langsam von Hand, bis die Arretierung einrastet. Halten Sie den Spindelarreterknopf gedrückt.
- Lösen Sie die Halteschraube des Fräserflansches mit dem im Lieferumfang enthaltenen Sechskantschlüssel.
- Entfernen Sie die Halteschraube, den Flansch und den Fräser.
- Setzen Sie einen neuen Scheibenfräser desselben Typs und mit denselben Abmessungen (siehe „Technische Daten“) ein.

WARNUNG! Achten Sie stets auf die korrekte Drehrichtung entsprechend der Kennzeichnung am Getriebegehäuse.

- Bringen Sie den Fräserflansch und die Halteschraube wieder an und ziehen Sie sie mit dem Sechskantschlüssel im Uhrzeigersinn fest.
- Geben Sie den Spindelarreterungsknopf frei, bringen Sie die Fräserabdeckung wieder an und ziehen Sie die Schrauben fest.

Schnitttiefe kalibrieren

- Am Feineinstellungsrad (15) lässt sich die Schnitttiefe justieren.

Hinweis: Kalibrieren Sie das Gerät nicht, wenn Sie sich des Vorganges nicht sicher sind. Stattdessen lassen Sie die Kalibrierung durch einen autorisierten Silverline-Kundendienstservice ausführen.

1. Lösen Sie die Haltermutter mit einem passenden Mutternschlüssel.
2. Stellen Sie am Feineinstellungsrad die benötigte Schnitttiefe ein.

Hinweis: Eine volle Umdrehung im Uhrzeigersinn bewirkt eine Verringerung der Schnitttiefe um 1 mm.

3. Ziehen Sie die Haltermutter wieder an, wenn die gewünschte Einstellung erreicht ist.
4. Um sicherzustellen, dass die Flachdübelfräse korrekt kalibriert ist, ist es ratsam einen Probeschnitt an einem Stück Ausschussmaterial durchzuführen.

Schnittwinkel kalibrieren

- Feineinstellungen der Winkelskala (7) können an der Skala direkt ausgeführt werden Der Skalenbereich reicht von 0° bis 135°.

Hinweis: Kalibrieren Sie das Gerät nicht, wenn Sie sich des Vorganges nicht sicher sind. Stattdessen lassen Sie die Kalibrierung durch einen autorisierten Silverline-Kundendienstservice ausführen.

Überprüfung der Winkelskala

Hinweis: Die Winkelskala besteht aus zwei Skalenplatten die einen Winkelbereich von 0-90° und 90-135° haben.

0-90° Skala:

1. Entfernen Sie die Aufsteckplatte (6).
2. Positionieren Sie den Winkelanschlag mit der Vorderseite nach unten auf eine ebene Oberfläche.
3. Lösen Sie den Sterngriff zur Winkelarretierung (8).
4. Überprüfen Sie, ob der untere Pfeil auf dem Anschlag mit der 0° Markierung der Skala ausgerichtet ist.
5. Sollte die Skala nicht anzeigen, wenn der Anschlag flach auf der Oberfläche ruht, ist eine erneute Ausrichtung der Skala erforderlich.

90-135° Skala

1. Positionieren Sie das Gerät mit der Oberseite nach unten auf eine ebene Oberfläche.
2. Entfernen Sie die Aufsteckplatte
3. Stellen Sie den Winkelanschlag (5) auf 90°, indem Sie die Skala mit dem oberen Pfeil auf dem Winkelanschlag ausrichten.
4. Überprüfen Sie nun den Winkel des Winkelanschlages in Bezug auf das Fräsegehäuse mithilfe eines Winkelmessers.
5. Sollten die Seiten nicht rechtwinklig sein muss die Skala erneut eingestellt werden.

Einstellung der Skalen

0-90° Skala:

1. Positionieren Sie den Winkelanschlag mit der Vorderseite nach unten flach auf eine ebene Oberfläche.
2. Ziehen Sie den Sterngriff zur Winkelarretierung (8) an.
3. Lösen Sie die zwei Befestigungsschrauben der Skalaplatte.
4. Richten Sie die Skala mit dem unteren Pfeil auf 0° aus.
5. Ziehen Sie die zwei Befestigungsschrauben wieder an.
6. Um eine korrekte Kalibrierung zu überprüfen, sollten Sie einen Probeschnitt an einem Stück Ausschussmaterial durchführen.

90°-135° Skala

1. Positionieren Sie das Gerät mit der Oberseite nach unten auf eine ebene Oberfläche.
2. Stellen Sie den Winkelanschlag mithilfe eines Winkelmessers auf 90°.
3. Ziehen Sie den Sterngriff zur Winkelarretierung (8) an.
4. Lösen Sie die zwei Befestigungsschrauben der oberen Skalaplatte.
5. Richten Sie die Skala mit dem oberen Pfeil auf 90° aus.
6. Ziehen Sie die zwei Befestigungsschrauben wieder an.
7. Um eine korrekte Kalibrierung zu überprüfen, sollten Sie einen Probeschnitt an einem Stück Ausschussmaterial durchführen.

Reinigung

- Halten Sie Ihr Gerät stets sauber. Durch Schmutz und Staub verschleifen die Innenteile schnell und die Lebensdauer des Gerätes wird verkürzt. Reinigen Sie das Gerätegehäuse mit einer weichen Bürste oder einem trockenen Tuch. Die Entlüftungöffnungen mit sauberer, trockener Druckluft reinigen, sofern verfügbar.

Kohlebürsten

- Mit der Zeit unterliegen die Kohlebürsten des Motors dem Verschleiß.
- Wenn der Verschleiß der Kohlen fortgeschritten ist, kann dadurch die Motorleistung abnehmen, die Maschine kurzzeitig ausfallen oder es kann zu sichtbarer Funkenbildung kommen.
- Lassen Sie die Kohlebürsten bei derartigen Verschleißanzeichen von einem zugelassenen Vertragskundendienst ersetzen.

Hinweis: Ein Paar Ersatzkohlebürsten sind im Lieferumfang enthalten

WARNUNG! Nach Einstellen des Winkels und vor dem Gebrauch der Fräse muss der Sterngriff zur Winkelarretierung (8) wieder angezogen werden. Andernfalls kann es zu Schäden am Werkstück oder am Gerät kommen.

Kontakt

Informationen zu Reparatur- und Kundendienst erhalten Sie unter der Rufnummer (+44) 1935/382222.

Webseite: silverlinetools.com/en-GB/Support

Postanschrift:

Powerbox
Boundary Way
Lufton Trading Estate
Yeovil, Somerset
BA22 8HZ
Großbritannien

Lagerung

- Werkzeug an einem sicheren, trockenen Ort außerhalb der Reichweite von Kindern lagern.

Entsorgung

Beachten Sie bei der Entsorgung von defekten und nicht mehr reparablen Elektrowerkzeugen die geltenden Vorschriften und Gesetze.

- Elektrowerkzeuge oder andere elektrische und elektronische Altgeräte nicht über den Hausmüll entsorgen.
- Lassen Sie sich von der zuständigen Behörde bezüglich der ordnungsgemäßen Entsorgung von Elektrowerkzeugen beraten.

Silverline-Tools-Garantie

Dieser Silverline-Artikel wird mit einer 3-Jahres-Garantie angeboten

Registrieren Sie diesen Artikel unter silverlinetools.com innerhalb von 30 Tagen nach dem Kauf, um die 3-Jahres-Garantie zu aktivieren.
Der Garantiezeitraum beginnt mit dem Kaufdatum auf Ihrem Kaufbeleg.

Registrierung Ihres Kaufs

Gehen Sie auf silverlinetools.com, klicken Sie auf „Registrierung“ und geben Sie Folgendes ein:

- Ihre persönlichen Angaben
- Produktdetails und Kaufinformationen

Sobald dieser Artikel registriert worden ist, wird Ihre Garantiebescheinigung im PDF-Format erzeugt. Bitte drucken Sie sie aus und bewahren Sie sie zusammen mit Ihrem Produkt auf.

Garantiebedingungen

Der Garantiezeitraum beginnt mit dem Kaufdatum im Einzelhandel, das auf dem Kaufbeleg angegeben ist.

BITTE BEWAHREN SIE DEN KAUFBELEG AUF!

Falls dieser Artikel innerhalb von 30 Tagen nach dem Kauf einen Defekt aufweisen sollte, bringen Sie es bitte mit Ihrem Kaufbeleg zu dem Fachhändler, bei dem es gekauft wurde, und informieren Sie ihn über die Mängel. Das Gerät wird daraufhin ersetzt oder der Kaufpreis zurückerstattet.

Falls dieser Artikel nach Ablauf von 30 Tagen nach dem Kauf einen Mangel aufweist, senden Sie es bitte an:

Silverline Tools Service Centre

PO Box 2988

Yeovil

BA21 1WU, Großbritannien

Der Garantieanspruch muss während der Garantiezeit gestellt werden.

Sie müssen den Originalkaufbeleg mit Angabe des Kaufdatums einreichen und Ihren Namen und Ihre Adresse sowie den Ort des Kaufs angeben, bevor eine Mängelprüfung durchgeführt werden können.

Sie müssen genaue Angaben über den zu behebenden Defekt machen.

Alle innerhalb der Garantiefrist gemachten Forderungen werden von Silverline Tools daraufhin überprüft werden, ob es sich bei den Mängeln um einen Material- oder Fertigungsfehler handelt.

Versandkosten werden nicht zurückerstattet. Alle Artikel sollten sich in sauberem und sicherem Zustand befinden und sorgfältig verpackt zur Reparatur eingeschickt werden, um Schäden oder Verletzungen während des Transports zu vermeiden. Die Annahme unangemessener oder unsicherer Lieferungen kann von uns verweigert werden.

Alle Arbeiten werden von Silverline Tools oder seinen autorisierten Reparaturwerkstätten durchgeführt.

Die Reparatur oder der Ersatz des Artikels führt nicht zur Verlängerung des Garantiezeitraums.

Mängel, bei denen unsere Prüfung ergibt, dass sie unter die Garantie fallen, werden durch kostenlose Reparatur des Werkzeugs (ohne Versandkosten) oder Ersatz durch ein Werkzeug im einwandfreien Zustand behoben.

Einbehaltene Werkzeuge oder Teile, die ersetzt wurden, gehen in den Besitz von Silverline Tools über.

Die Reparatur bzw. der Ersatz Ihres Artikels unter dieser Garantie erfolgt zusätzlich zu Ihren gesetzlichen Rechten als Verbraucher und hat keine nachteiligen Folgen auf diese.

Durch die Garantie abgedeckt ist:

Die Reparatur des Artikels, nachdem zur Zufriedenheit von Silverline Tools nachgewiesen wurde, dass der Defekt durch fehlerhaftes Material oder mangelhafte Arbeitsausführung bedingt ist und in den Garantiezeitraum fällt.

Wenn ein Ersatzteil nicht mehr erhältlich ist oder nicht mehr hergestellt wird, kann Silverline Tools es gegen einen funktionellen Ersatz austauschen.

Verwendung des Artikels innerhalb der EU.

Durch die Garantie nicht abgedeckt ist:

Silverline Tools garantiert keine Reparaturen, die durch Folgendes erforderlich geworden sind:

Normale Verschleißerscheinungen, die trotz Verwendung entsprechend der Bedienungsanleitung entstehen, z.B. an Messern, Bürsten, Riemen, Glühbirnen, Batterien usw. Ersatz von mitgeliefertem Zubehör wie etwa Bohrspiralen, Klingen, Schleifblättern, Schneidscheiben und anderen zugehörigen Teilen.

Unfallschäden und Fehler, die durch unsachgemäße Verwendung oder Wartung, Missbrauch, Nachlässigkeit oder fahrlässige Bedienung oder Handhabung des Artikels entstanden sind.

Verwendung des Artikels für andere als normale Haushaltszwecke.

Jegliche Veränderungen oder Modifikationen des Artikels.

Die Verwendung von Teilen oder Zubehör, die keine Originalkomponenten von Silverline Tools sind.

Fehlerhafte Montage (außer, wenn von Silverline Tools vorgenommen).

Reparaturen oder Änderungen, die von anderen als Silverline Tools oder seinen autorisierten Reparaturwerkstätten durchgeführt wurden.

Ansprüche, die über die Rechte zur Behebung von Mängeln an dem in diesen Garantiebedingungen genannten Werkzeug hinausgehen.

nicht auf natürliche Abnutzung oder Schäden infolge von Unfällen, unsachgemäßer Verwendung oder Zweckenfremdung.

EG-Konformitätserklärung

Name des Unterzeichners: Mr. Darrell Morris

Bevollmächtigt durch: Silverline

Erklärt hiermit Folgendes:

Die alleinige Verantwortung für die Ausstellung dieser Erklärung trägt der Hersteller. Der Gegenstand der Erklärung erfüllt die einschlägigen Harmonisierungsrechtsvorschriften der Gemeinschaft.

Produktkennung: 128999

Produktbezeichnung: Flachdübelfräse, 900 W

Entspricht den folgenden Richtlinien und Normen:

- Maschinenrichtlinie 2006/42/EG
- EMV-Richtlinie 2004/108/EG
- RoHS-Richtlinie 2011/65/EU
- EN 60745-1:2009+A1:2010
- EN 60745-2-19:2009+A1:2010
- EN 55014-1:2006+A1:2009+A2:2011
- EN 55014-2:2015
- EN 61000-3-2:2014
- EN 61000-3-3:2013

Benannte Stelle: Intertek

Techn. Unterlagen bei: Silverline

Datum: 10.04.18

Unterschiedet von:

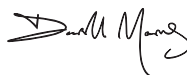

Mr. Darrell Morris,

Geschäftsführender Direktor

Name und Anschrift des Herstellers:

Powerbox International Limited, Handelsregisternummer 06897059.

Eingetragene Anschrift: Powerbox, Boundary Way, Lufton Trading Estate, Yeovil,

Somerset, BA22 8HZ, Großbritannien

Introducción

Gracias por haber elegido esta herramienta Silverline. Estas instrucciones contienen la información necesaria para utilizar este producto de forma segura y eficaz. Lea atentamente este manual para obtener todas las ventajas y características únicas de su nueva herramienta. Conserve este manual a mano y asegúrese de que todas las personas que utilicen esta herramienta lo hayan leído y entendido correctamente.

Descripción de los símbolos

Los símbolos siguientes pueden aparecer en la placa de características de su herramienta. Éstos representan información importante sobre el producto o instrucciones relativas a su uso.



Lleve protección auditiva
Lleve protección ocular
Lleve protección respiratoria
Lleve un casco de seguridad



Lleve guantes de seguridad



Lea el manual de instrucciones



Protección clase II (doble aislamiento para mayor protección)



Protección medioambiental

Los productos eléctricos usados no se deben mezclar con la basura convencional. Están sujetos al principio de recogida selectiva. Solicite información a su ayuntamiento o distribuidor sobre las opciones de reciclaje.



Conforme a las normas de seguridad y la legislación correspondiente.

Abreviaturas de términos técnicos

V	Voltio/s
~, AC	Corriente alterna
A, mA	Amperio/s, miliamperio/s
n_0	Velocidad sin carga
n	Velocidad nominal
°	Grados
Ø	Diámetro
Hz	Hercio/s
W, kW	Vatio/s, kilovatio/s
/min or min ⁻¹	(revoluciones/oscilaciones) por minuto
rpm	(Revoluciones/oscilaciones) por minuto
dB(A)	Nivel de decibelios (ponderada A)
m/s ²	Metros cuadrados por segundo (vibración)

Características técnicas

Tensión:	230 V, 50 Hz
Potencia:	900 W
Velocidad sin carga:	0 - 3.200 min ⁻¹
Ángulo de ajuste de la guía:	0 - 135°
Profundidad de corte máxima:	19 mm
Diámetro de la cuchilla:	100 mm
Dimensiones del disco:	100 x 22 x 3,8 mm, 6 dientes
Diámetro del agujero:	22 mm
Ajuste de altura:	0 - 30 mm
Grado de protección:	IP20
Clase de protección:	□
Longitud del cable de alimentación:	2 m
Dimensiones (L x An x A):	465 x 190 x 170 mm
Peso:	3,6 kg

Como parte de nuestra política de desarrollo de productos, los datos técnicos de los productos Silverline pueden cambiar sin previo aviso.

Información sobre ruido y vibración:

Presión acústica L_{pA} :	89 dB(A)
Potencia acústica L_{WA} :	100 dB(A)
Incertidumbre K:	3 dB
Vibración ponderada a_w :	Empuñadura frontal - 2,597 m/s ² Empuñadura posterior - 1,365 m/s ²
Incertidumbre K:	1,5 m/s ²

El nivel de intensidad sonora para el usuario puede exceder de 85 dB(A). Se recomiendan usar medidas de protección auditiva.

⚠ ADVERTENCIA: Utilice siempre protección auditiva cuando el nivel ruido exceda 85 dB(A) o cuando esté expuesto durante largos periodos de tiempo. Si por algún motivo nota algún tipo de molestia auditiva incluso llevando orejeras de protección, detenga inmediatamente la herramienta y compruebe que las orejeras de protección estén colocadas adecuadamente. Asegúrese de que el nivel de atenuación y protección de las orejeras sea adecuado dependiendo del tipo de herramienta y el trabajo a realizar.

⚠ ADVERTENCIA: La exposición a la vibración durante la utilización de una herramienta puede provocar pérdida del sentido del tacto, entumecimiento, hormigueo y disminución de la capacidad de sujeción. La exposición durante largos periodos de tiempo puede provocar enfermedad crónica. Si es necesario, limite el tiempo de exposición a la vibración y utilice guantes anti-vibración. No utilice la herramienta cuando sus manos estén muy frías, las vibraciones tendrán un mayor efecto. Utilice los datos técnicos de su herramienta para evaluar la exposición y medición de los niveles de ruido y vibración.

Los niveles de vibración y ruido están determinados según las directivas internacionales vigentes. Los datos técnicos se refieren al uso normal de la herramienta en condiciones normales. Una herramienta defectuosa, mal montada o desgastada puede incrementar los niveles de ruido y vibración. Para más información sobre ruido y vibración, puede visitar la página web www.osha.europa.eu

El nivel total de vibraciones producidas ha sido medido mediante un proceso estándar y podrá evaluarse tomando como referencia los datos de emisión comparativos de máquinas similares. El nivel de vibración total también podrá utilizarse en una evaluación de exposición previa.

⚠ ADVERTENCIA: Las vibraciones producidas durante el uso de esta herramienta pueden ser diferentes al valor total declarado. Las variaciones pueden variar dependiendo del tipo de método de uso de esta herramienta. Por lo tanto, será necesario aplicar todas las medidas de seguridad apropiadas para proteger al usuario durante el uso de esta herramienta. Habrá que tener en cuenta todos los aspectos relacionados con el ciclo de trabajo (apagado de la herramienta, funcionamiento sin carga y tiempo de accionamiento).

Lea cuidadosamente este manual y cualquier otra indicación antes de usar este producto. Guarde estas instrucciones con el producto para poderlas consultar en el futuro. Asegúrese de que todas las personas que utilicen este producto están completamente familiarizadas con este manual.

Incluso cuando se esté utilizando según lo prescrito, tenga siempre precaución. Si no está completamente seguro de cómo utilizar este producto correctamente, no intente utilizarlo.

Instrucciones de seguridad para herramientas eléctricas

⚠ ADVERTENCIA: Lea siempre cuidadosamente todas las advertencias e instrucciones de seguridad para utilizar este producto de forma segura. No seguir estas instrucciones podría causar una descarga eléctrica, incendio y/o lesiones graves.

Conserve estas instrucciones de seguridad para futura referencia.

El término "herramienta eléctrica" descrito en este manual se refiere a una herramienta alimentada por conexión eléctrica mediante cable (herramienta alámbrica) o una herramienta eléctrica alimentada por batería (herramienta inalámbrica).

1) Seguridad en el área de trabajo

- Mantenga el área de trabajo limpia y bien iluminada. Las áreas de trabajo desordenadas y oscuras son peligrosas y pueden provocar un accidente.
- No utilice herramientas eléctricas en atmósferas explosivas que contengan líquidos, gases o polvos inflamables. Las herramientas eléctricas producen chispas que pueden encender el polvo o los vapores.
- Mantenga alejados a los niños y personas que se encuentren a su alrededor mientras esté trabajando con un aparato eléctrico. Las distracciones pueden hacerle perder el control de la herramienta.

2) Seguridad eléctrica

- El enchufe de su herramienta eléctrica debe coincidir con la toma de corriente. Nunca realice ningún tipo de modificación en el enchufe. No utilice adaptadores de enchufe sin toma de tierra. No modifique los enchufes y tomas de corriente para reducir el riesgo de descargas eléctricas.
- Evite el contacto corporal con materiales conductores tales como tuberías, radiadores, estufas y refrigeradores. El riesgo de descarga eléctrica se incrementa si su cuerpo está expuesto a materiales conductores.
- No utilice las herramientas eléctricas bajo la lluvia o en zonas extremadamente húmedas. El contacto de agua dentro de la herramienta aumentará el riesgo de descargas eléctricas.
- No doble el cable de alimentación. No use nunca el cable de alimentación para transportar la herramienta eléctrica, tirar de ella o desenchufarla. Mantenga el cable de alimentación alejado de fuentes de calor, aceite, bordes afilados o piezas móviles. Los cables de alimentación dañados o empujados aumentan el riesgo de descargas eléctricas.
- Use un cable de extensión adecuado para uso exterior cuando utilice la herramienta eléctrica en áreas exteriores. El uso de un cable adecuado para exteriores reducirá el riesgo de descargas eléctricas.
- Si es inevitable trabajar con una herramienta eléctrica en lugares húmedos, use un suministro protegido por un interruptor diferencial o disyuntor por corriente diferencial o residual (RCD). El uso de un RCD reduce el riesgo de descargas eléctricas.

3) Seguridad personal

- Manténgase alerta, fíjese en lo que está haciendo y use el sentido común cuando esté utilizando una herramienta eléctrica. No use una herramienta eléctrica cuando esté cansado o bajo la influencia de drogas, alcohol o medicamentos. Distraerse mientras está utilizando una herramienta eléctrica puede provocar lesiones corporales graves.
 - Utilice siempre equipo de protección personal. Use siempre protección ocular. El uso de dispositivos de seguridad personal (mascarillas antipolvo, calzado de seguridad antideslizante, casco de protección y protección auditiva) reducirá el riesgo de lesiones corporales.
 - Evite el arranque accidental de la herramienta. Asegúrese de que el interruptor esté en la posición de apagado antes de enchufar la herramienta. Nunca transporte herramientas con el dedo colocado en el interruptor o con el interruptor en posición de encendido.
 - Retire todas las llaves de ajuste antes de encender la herramienta. Una llave colocada sobre una parte móvil de la herramienta eléctrica puede causar lesiones graves.
 - No adopte posturas forzadas. Colóquese en posición firme y mantenga el equilibrio en todo momento. Esto le permitirá controlar mejor la herramienta eléctrica en situaciones inesperadas.
 - Vístase de manera apropiada. No lleve ropa holgada ni joyas. Mantenga el cabello, la ropa y guantes lejos de las piezas en movimiento. La ropa holgada, las joyas o el cabello largo pueden quedar atrapados en las piezas en movimiento.
 - g) Utilice un sistema de extracción de polvo/aspiradora y asegúrese de utilizarlos de manera apropiada. El uso de estos dispositivos reducirá los peligros relacionados con el polvo.
 - h) No deje que la familiaridad con el producto a base de utilizarlo repetidamente sustituya las normas de seguridad indicadas para utilizar esta herramienta. Utilizar esta herramienta de forma incorrecta puede causar daños y lesiones personales.
- ### 4) Uso y mantenimiento de las herramientas eléctricas
- Nunca fuerce la herramienta eléctrica. Utilice esta herramienta eléctrica de forma adecuada. Utilice su herramienta de forma correcta para cada aplicación.
 - No use esta herramienta eléctrica cuando el interruptor de encendido/apagado esté averiado. Cualquier herramienta eléctrica que no se pueda controlar con el interruptor de encendido/apagado será peligrosa y debe ser reparada inmediatamente.
 - Desenchufe siempre la herramienta o retire la batería antes de realizar cualquier ajuste, cambiar accesorios o almacenar la herramienta. Estas medidas de seguridad preventivas evitarán el arranque accidental de su herramienta eléctrica.

- Guarde siempre las herramientas eléctricas fuera del alcance de los niños. No permita que las personas que no estén familiarizadas con estas instrucciones utilicen la herramienta. Las herramientas eléctricas son peligrosas en manos de personas que no estén capacitadas para su uso.
 - Compruebe regularmente el funcionamiento de sus herramientas eléctricas. Asegúrese de que no haya piezas en movimiento desalineadas o trabadas, piezas rotas o cualquier otro problema que pueda afectar al funcionamiento de la herramienta. Repare siempre las piezas dañadas antes de utilizar la herramienta. La falta de mantenimiento es la causa de la mayoría de los accidentes.
 - f) Las herramientas de corte deben estar siempre afiladas y limpias. Las herramientas de corte correctamente afiladas son menos propensas a trabarse y son más fáciles de controlar.
 - g) Utilice esta herramienta eléctrica y los accesorios según el manual de instrucciones y teniendo en cuenta las condiciones y el trabajo que necesite realizar. El uso de esta herramienta eléctrica con un propósito distinto al cual ha sido diseñada podría ser peligroso y causar lesiones.
 - h) Mantenga siempre las empuñaduras y superficies de agarre limpias y libres de grasa. Las empuñaduras y superficies resbaladizas pueden provocar la pérdida de control de la herramienta de forma inesperada.
- ### 5) Mantenimiento y reparación
- Repare siempre su herramienta eléctrica en un servicio técnico autorizado. Utilice únicamente piezas de recambio idénticas y homologadas. Esto garantizará un funcionamiento óptimo y seguro de su herramienta eléctrica.

Instrucciones de seguridad para herramientas de corte

⚠ ADVERTENCIA: Antes de conectar esta herramienta a la toma de corriente, asegúrese de que la tensión eléctrica sea la misma que el especificada en la placa de datos de esta herramienta. Nunca conecte esta herramienta a una toma de corriente con una tensión incompatible, podría dañar la herramienta y provocar lesiones al usuario. En caso de duda, no enchufe la herramienta. Utilizar una toma de corriente con un voltaje inferior al valor nominal indicado en la placa de datos podría dañar el motor.

Uso adecuado de la herramienta de corte

- Asegúrese de que la herramienta de corte sea la adecuada para el trabajo a realizar. No utilice esta herramienta sin haber leído antes toda la documentación suministrada con el producto.

Protección ocular

- Lleve siempre protección ocular adecuada cuando utilice herramientas de corte.
- Las gafas convencionales no están diseñadas para usar con esta herramienta. Este tipo de gafas no son resistentes a los impactos, usarlas podría causarle lesiones graves.

Protección auditiva

- Utilice siempre protección acústica adecuada cuando el ruido producido por la herramienta supere los 80 dB(A).

Protección respiratoria

- Asegúrese de que el usuario, así como las personas de su alrededor, utilicen siempre mascarillas adecuadas contra el polvo.

Personas cercanas a la zona de trabajo

- Es responsabilidad del usuario asegurarse de que las personas cercanas al área de trabajo no estén expuestas al ruido o al polvo excesivo. Asegúrese de que todas las personas que se encuentren cerca del área de trabajo lleven equipo de protección adecuado.

Objetos ocultos

- Inspeccione el material a cortar y asegúrese de que no hay objetos ocultos (clavos, etc.) antes de empezar a cortar.
- Nunca corte piezas de trabajo que puedan tener objetos ocultos, excepto cuando el accesorio de corte utilizado en la herramienta sea adecuado para ello.
- En las paredes puede haber cables y tuberías ocultos, los paneles de la carrocería de los vehículos pueden esconder tubos de combustible. La hierba crecida puede haber piedras y trozos de cristal. Inspeccione siempre a fondo la zona de trabajo antes de empezar a cortar.

Material despedido de forma inesperada

- En algunas situaciones, el material puede salir despedido de la herramienta de corte a gran velocidad. Asegúrese de que no haya personas cerca de la zona de trabajo. Es responsabilidad del usuario asegurarse de las personas cercanas al área de trabajo lleven siempre equipo de protección adecuado.

Instalación de los accesorios de corte

- Asegúrese de que los accesorios de corte estén instalados correctamente y retire todas las llaves de ajuste antes de comenzar a cortar.
- Utilice solo accesorios de corte recomendados para su herramienta.
- No intente modificar los accesorios de corte.

Dirección de corte

- Introduzca siempre la pieza de trabajo hacia la cuchilla en sentido contrario al movimiento de la cuchilla.

Piezas calientes

- Recuerde que el accesorio de corte y la pieza de trabajo puede calentarse excesivamente durante el uso de esta herramienta. Nunca sustituya los accesorios hasta que se hayan enfriado completamente.

Polvo y residuos

- No deje que se acumule el polvo o las virutas en la zona de trabajo. El aserrín supone un riesgo de incendio y algunas virutas metálicas pueden provocar explosiones.
- Tenga mucha precaución cuando corte madera y metal. Las chispas que produce el corte de metal son causa habitual de incendios producidos donde hay serrín.
- Utilice un sistema de extracción de polvo/aspiradora para mantener un entorno de trabajo limpio y seguro.

Sobrecalentamiento del motor

Nota: Las engletadoras están diseñadas para trabajar bajo carga. Evite el sobrecalentamiento del motor para no dañar la herramienta.

- NO sobrecargue el motor de la herramienta.
- NUNCA detenga la amoladora cuando huele a quemado, retírela de la pieza de trabajo y mantenga el motor en funcionamiento durante 5 - 10 segundos para enfriarlo.
- Deje enfriar el motor regularmente para no dañar la herramienta.

Cuando la herramienta funcione lentamente bajo carga:

- Compruebe que el accesorio sea compatible con el material de la pieza de trabajo.
- Realice varias pasadas para no sobrecargar el motor.

Características del producto

1.	Empuñadura posterior
2.	Empuñadura frontal
3.	Interruptor de encendido/apagado
4.	Botón de bloqueo
5.	Guía ajustable
6.	Protector
7.	Escala de ángulos
8.	Perilla de bloqueo del ángulo
9.	Salida de extracción de polvo
10.	Bolsa para polvo
11.	Perilla de ajuste de altura
12.	Bloqueo de ajuste de altura
13.	Escala de altura
14.	Selector de profundidad 14. Selector de profundidad
15.	Perilla de ajuste de profundidad
16.	Botón de bloqueo del husillo
17.	Cuchilla
18.	Protector de la cuchilla

Accesorios incluidos (no mostrados):

- Llave hexagonal
- Juego de escobillas de carbón de repuesto

Aplicaciones

Herramienta eléctrica con cuchilla circular para cortar ranuras y ensamblar piezas de madera utilizando galletas de diferentes tamaños.

Desembalaje

- Desembale e inspeccione la herramienta con cuidado. Familiarícese con todas sus características y funciones.
- Asegúrese de que el embalaje incluya todas las piezas y compruebe que estén en buenas condiciones. Si faltan piezas o están dañadas, sustitúyalas antes de utilizar esta herramienta.

Antes de usar

ADVERTENCIA: Desconecte siempre la herramienta de la toma de corriente antes de cambiar o sustituir cualquier accesorio.

Montaje del protector

- Antes de utilizar la herramienta, deberá colocar el protector (6) en guía ajustable (5).
- Coloque la guía de ángulos en la posición de 90° (véase "Ajuste el ángulo de la guía")
 - Deslice el protector en la guía y asegúrese de que las ranuras de los cierres del protector estén alineadas con las lengüetas de la guía.
 - Compruebe que el protector esté colocado correctamente.

Extracción de polvo

- Para mejorar la extracción de polvo, conecte siempre esta herramienta a un sistema de aspiración o aspiradora doméstica a través de la salida de extracción de polvo (9).
- Si no dispone de una aspiradora, conecte la bolsa para polvo (10) suministrada en la salida de extracción de polvo.
- Coloque la bolsa para polvo en la salida para la extracción de polvo de la herramienta.

Nota: Retire y limpie regularmente la bolsa para polvo. Se recomienda vaciar la bolsa cuando esté medio llena.

Funcionamiento

ADVERTENCIA: Lleve siempre protección adecuada cuando utilice esta herramienta, incluido protección ocular, protección auditiva y guantes de protección.

Ajuste de la profundidad de corte

ADVERTENCIA: Ajustar la profundidad de corte de forma incorrecta puede dañar la pieza de trabajo.

- Gire el selector de profundidad (14) y ajústelo a la profundidad requerida.

Nota: Una vez haya ajustado el ajuste de profundidad de corte, se recomienda realizar un corte de prueba en un trozo de material desechable (véase "Realizar un corte"). Vuelva a calibrar el ajuste de profundidad cuando sea necesario (Véase "Calibrado de la profundidad de corte").

Ajuste del ángulo de la guía

- Aloje la perilla de bloqueo de ángulo (8).
- Ajuste la guía (5) en el ángulo requerido indicado en la escala de ángulos (7).
- Apretete la perilla de bloqueo de la guía.

Nota: Una vez haya ajustado el ángulo de la guía, se recomienda realizar un corte de prueba en un trozo de material desechable (véase "Realizar un corte"). Vuelva a calibrar el ajuste de profundidad cuando sea necesario (Véase "Calibrado de la escala de ángulos").

Ajuste de la altura de corte

Nota: La ranura para la galleta debe colocarse siempre en el centro de la pieza de trabajo. La altura de corte debe ajustarse a la mitad del grosor de la pieza de trabajo.

- Aloje el bloqueo de ajuste de altura (12) en sentido antihorario.
- La altura de corte está indicada en la escala de altura (13).
- Gire la perilla de ajuste de altura (11) en sentido horario para incrementar la altura de corte.
- Gire la perilla de ajuste de altura en sentido antihorario para disminuir la altura de corte.
- Vuelva a apretar el bloqueo de ajuste de altura (12) para bloquear la altura de la guía en la posición requerida.

Nota: Una vez haya ajustado la altura de corte, se recomienda realizar un corte de prueba en un trozo de material desechable (véase "Realizar un corte"). Vuelva a calibrar el ajuste de profundidad cuando sea necesario (Véase "Calibrado de la escala de altura").

Marcar la pieza de trabajo

- Marque la pieza de trabajo antes de realizar el corte:
- Junte las dos piezas de trabajo donde quiera realizar el ensamblaje y sujételas con una abrazadera.
 - Utilice un lápiz para marcar el centro del ensamblaje.

Nota: Cuando necesite realizar varios ensamblajes, deberá determinar el espacio entre los ensamblajes. Generalmente, se utiliza un espacio entre 100 - 150 mm.

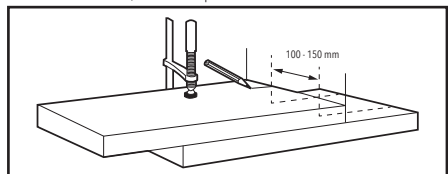

Posición de la herramienta

- Alinee el borde de la guía ajustable (5) con las marcas realizadas en la pieza de trabajo.

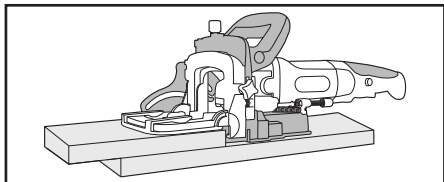

Encendido y apagado

⚠ ADVERTENCIA: Lleve SIEMPRE equipo de protección adecuado cuando utilice esta herramienta.

⚠ ADVERTENCIA: NUNCA encienda ni apague la herramienta cuando la cuchilla esté en contacto con la pieza de trabajo. NUNCA deje la herramienta hasta que la cuchilla se haya detenido completamente.

⚠ ADVERTENCIA: Desconecte SIEMPRE la herramienta de la toma de corriente después de realizar un corte o cuando la herramienta esté desatendido.

1. Asegúrese de que la cuchilla no esté en contacto con la pieza de trabajo u otro objeto.
2. Sujete la herramienta con ambas manos, coloque una mano en la empuñadura posterior (1) y otra en la empuñadura frontal (2).
3. Mantenga pulsado el botón de bloqueo (4) y presione el interruptor de encendido/apagado (3) para encender la herramienta.
4. Suelte el interruptor de encendido/apagado para detener la herramienta.

Realizar un corte

⚠ ADVERTENCIA: Asegúrese de haber realizado los ajustes necesarios antes de comenzar un corte.

IMPORTANTE: Sujete SIEMPRE la pieza de trabajo para evitar que se pueda mover durante el corte.

1. Apoye la guía de ángulos (5) en la pieza de trabajo.
- IMPORTANTE:** Es muy importante que la guía ajustable (5) esté apoyada completamente plana sobre la pieza de trabajo durante todo el corte.
2. Asegúrese de que la cuchilla no esté en contacto con la pieza de trabajo u otro objeto.
3. Encienda la herramienta (véase "Apagado y encendido").
4. Deje que el motor alcance su velocidad máxima.
5. Empuje la herramienta en la pieza de trabajo presionando la empuñadura posterior (1) hacia delante.
6. Cuando la cuchilla haya alcanzado la profundidad requerida, retírela de la pieza de trabajo.
7. Apague la herramienta.

Ensamble de piezas

• Podrá realizar un ensamble una vez haya realizado las ranuras en ambas piezas de trabajo.

1. Aplique adhesivo para madera en todas las ranuras.
2. Coloque la herramienta en la ranura de una de las piezas de trabajo.
3. Coloque la otra pieza de trabajo encima del ensamble.
4. Sujete ambas piezas con una abrazadera y espere hasta que el adhesivo se haya secado completamente (lea las instrucciones suministradas por el fabricante).

Ensamble de piezas con múltiples ensambles

• Puede que necesite realizar pequeños ajustes al ensamblar piezas:

1. Corte una ranura en la pieza de trabajo del mismo tamaño que la galleta.
2. Aplique adhesivo en la ranura e introduzca la galleta.
3. Corte una ranura más larga en la otra pieza de trabajo (ver imagen).
4. Sujete ambas piezas con una abrazadera y espere hasta que el adhesivo se haya secado completamente (lea las instrucciones suministradas por el fabricante).

• Piezas de trabajo con múltiples ensambles:

1. Corte múltiples ranuras en ambas piezas de trabajo.
2. Aplique adhesivo en las ranuras e introduzca las galletas en ambas piezas de trabajo.
3. Sujete ambas piezas con una abrazadera y espere hasta que el adhesivo se haya secado completamente (lea las instrucciones suministradas por el fabricante).

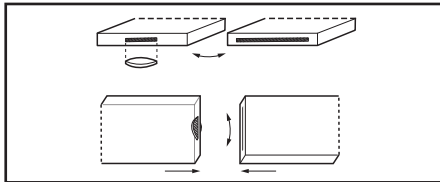

Accesorios

- Existen gran variedad de accesorios y galletas de diferentes tamaños para esta herramienta disponibles en su distribuidor Silverline más cercano.
- Las piezas de repuesto pueden obtenerse a través de www.toolsparsonline.com

Mantenimiento

⚠ ADVERTENCIA: Desconecte SIEMPRE la herramienta de la toma de corriente antes de realizar cualquier tarea de mantenimiento o limpieza.

Inspección general

- Compruebe regularmente que todos los tornillos de fijación estén bien apretados. Con el paso del tiempo, los tornillos y elementos de sujeción pueden vibrar y aflojarse.
- Inspeccione el cable de alimentación antes de utilizar esta herramienta y asegúrese de que no esté dañado. Las reparaciones deben realizarse por un servicio técnico Silverline autorizado.

Sustitución de la cuchilla

⚠ ADVERTENCIA: Desconecte SIEMPRE la herramienta de la toma de corriente antes de realizar cualquier tarea de mantenimiento o limpieza. Lleve SIEMPRE guantes de protección resistente a los cortes cuando manipule cuchillas.

1. Coloque la herramienta boca abajo con el protector de la cuchilla (18) mirando hacia arriba.
2. Afloje los 4 tornillos del protector usando un destornillador (no suministrado).
3. Deslice y retire la tapa de la herramienta.
4. Apriete el botón de bloqueo del husillo (16) y gire la cuchilla lentamente con la mano hasta bloquear el mecanismo. Mantenga apretado el botón de bloqueo del husillo.
5. Utilice la llave hexagonal para aflojar los tornillos de sujeción de la brida de la cuchilla.
6. Retire el tornillo, la brida y la cuchilla.
7. Introduzca una cuchilla nueva del mismo tamaño (véase "Características técnicas").

⚠ ADVERTENCIA: Compruebe SIEMPRE la dirección de rotación indicada en la carcasa mediante una flecha.

8. Vuelva a colocar la brida y el tornillo de sujeción y apriételos utilizando la llave hexagonal.
9. Suelte el botón de bloqueo del husillo, coloque el protector de la cuchilla y apriete los tornillos del protector.

Microajustes de la profundidad de corte

• Utilice la perilla de ajuste de profundidad (15) para realizar microajustes en la profundidad de corte.

Nota: NO INTENTE utilizar esta función si no está totalmente seguro. Si es necesario, contacte con un servicio técnico Silverline para calibrar la herramienta correctamente.

1. Afloje la tuerca con ayuda de una llave.
2. Gire la perilla de ajuste de profundidad hasta alcanzar la profundidad requerida.

Nota: Una vuelta completa incrementará/disminuirá la profundidad en 1 mm.

3. Vuelva a apretar la tuerca de sujeción.
4. Realice un corte de prueba en una pieza de material desechable para comprobar si el ajuste de calibración es correcto.

Calibración de la escala de ángulos

• Utilice la escala de ángulos (7) para realizar los microajustes requeridos.

Nota: NO INTENTE utilizar esta función si no está totalmente seguro. Si es necesario, contacte con un servicio técnico Silverline para calibrar la herramienta correctamente.

Comprobación de la escala

Nota: La escala de ángulo dispone de dos placas con ajustes entre 0 - 90° y 90 - 135°.

Escala 0 - 90°:

1. Retire el protector (6).
2. Coloque la guía de la herramienta hacia abajo sobre una superficie plana.
3. Afloje la perilla de bloqueo del ángulo (8).
4. Compruebe que la flecha inferior de la guía esté alineada en la marca 0°.
5. Necesitará realizar nuevos ajustes si la escala no muestra esta indicación cuando la guía esté plana sobre una superficie plana.

Escala 90 - 135°:

1. Coloque la herramienta sobre una superficie plana.
2. Retire el protector (6).
3. Ajuste la guía (5) a 90° alineando la escala con la flecha superior de la guía.
4. Utilice una escuadra para comprobar el ángulo de la guía y el compartimento de la cuchilla.
5. Necesitará realizar nuevos ajustes si ambas piezas no están a escuadra.

Ajustes de la escala

Escala 0 - 90°:

1. Coloque la herramienta boca abajo sobre una superficie plana.
2. Apriete la perilla de bloqueo del ángulo (8).
3. Afloje los dos tornillos de sujeción de la escala.
4. Alinee la escala con la flecha inferior hasta la marca 0°.
5. Apriete los dos tornillos de sujeción de la escala.
6. Realice un corte de prueba en una pieza de material desechable para comprobar los ajustes.

Escala 90 - 135°:

1. Coloque la herramienta boca abajo sobre una superficie plana.
2. Ajuste la guía (5) a 90° mediante el uso de una escuadra.
3. Apriete la perilla de bloqueo del ángulo.
4. Afloje los dos tornillos de sujeción de la escala.
5. Alinee la escala con la flecha inferior hasta la marca 90°.
6. Apriete los dos tornillos de sujeción de la escala.
7. Realice un corte de prueba en una pieza de material desechable para comprobar los ajustes.

Limpieza

- Mantenga la herramienta siempre limpia. La suciedad y el polvo pueden dañar y reducir la vida útil su herramienta. Utilice un cepillo suave o un paño seco para limpiar la herramienta. Si dispone de un compresor de aire comprimido, sople con aire seco y limpio para limpiar los orificios de ventilación.

Sustitución de las escobillas

- Con el tiempo, las escobillas de carbono del motor se desgastarán.
- Si las escobillas se han desgastado excesivamente, el rendimiento del motor puede disminuir, la herramienta tal vez no arranque o quizás observe una excesiva presencia de chispas.
- Si sospecha que las escobillas pueden estar desgastadas, lleve la herramienta a un servicio técnico autorizado Silverline.

Nota: Esta herramienta se suministra con un par de escobillas de repuesto.

Contacto

Servicio técnico de reparación Silverline - Tel: (+44) 1935 382 222

Web: www.silverlinetools.com/es/ES/Support

Dirección:

Powerbox
Boundary Way
Lufton Trading Estate
Yeovil, Somerset
BA22 8HZ, Reino Unido

Almacenaje

- Guarde esta herramienta y accesorios en un lugar seco y seguro fuera del alcance de los niños.

Reciclaje

Deshágase siempre de las herramientas eléctricas adecuadamente respetando las normas de reciclaje indicadas en su país.

- No elimine sus herramientas u otro equipo eléctrico o electrónico junto con la basura convencional. Recíclelos si hay puntos de reciclaje.
- Póngase en contacto con la autoridad local encargada de la gestión de residuos si necesita más información sobre cómo eliminar este tipo de herramientas correctamente.

Garantía

Este producto Silverline dispone de una garantía de 3 años.

Para obtener la garantía de 3 años, deberá registrar el producto en www.silverlinetools.com antes de que transcurran 30 días. El periodo de garantía será válido desde la fecha indicada en su recibo de compra.

Registro del producto

Visite: silverlinetools.com, seleccione el botón de registro e introduzca:

- Sus datos personales
- Detalles del producto e información de compra

El certificado de garantía le será enviado en formato PDF. Imprímalo y guárdelo con el producto.

Condiciones

El periodo de garantía entra en vigor a partir de la fecha indicada en el recibo de compra.

GUARDE EL RECIBO DE COMPRA

Si el producto se ha averiado antes de que transcurran 30 días desde la fecha de compra, deberá devolverlo a su lugar de compra, junto con el recibo de compra y los detalles de la avería. En este caso, le sustituiremos el producto o le reembolsaremos el importe.

Si el producto se ha averiado después de que transcurran 30 días desde la fecha de compra, devuélvalo a:

Servicio Técnico Silverline Tools

PO Box 2988

Yeovil

BA21 1WU, Reino Unido.

La reclamación siempre debe presentarse durante el periodo de garantía.

Antes de poder realizar cualquier trabajo de reparación, deberá entregar el recibo de compra original en el que se indica la fecha de compra, su nombre, dirección y el lugar donde lo adquirió.

También deberá indicar claramente los detalles del fallo a reparar.

Las reclamaciones presentadas dentro del periodo de garantía deberán ser verificadas por Silverline Tools para averiguar si las deficiencias son consecuencia de los materiales o de la mano de obra del producto.

Los gastos de transporte no son reembolsables. Los productos enviados deben estar limpios y en buenas condiciones para su reparación, deberán empaquetarse cuidadosamente con el fin de evitar que se produzcan daños durante el transporte. Silverline Tools se reserva el derecho a rechazar envíos incorrectos o inseguros.

Todas las reparaciones serán realizadas por Silverline Tools o por un servicio técnico autorizado.

La reparación o sustitución del producto no prolongará el periodo de garantía.

Si la avería está cubierta por la garantía, la herramienta será reparada sin cargo alguno (salvo los gastos de envío), o bien la sustituiremos por una herramienta en perfecto estado de funcionamiento.

Las herramientas o piezas que hayan sido sustituidas serán propiedad de Silverline Tools. La reparación o sustitución del producto bajo garantía aporta beneficios adicionales a sus derechos legales como consumidor, sin afectarlos.

Qué está cubierto:

Silverline Tools deberá comprobar si las deficiencias se deben a materiales o mano de obra defectuosos dentro del periodo de garantía.

En caso de que cualquier pieza no estuviera disponible o estuviera fuera de fabricación, Silverline Tools la sustituirá por una pieza funcional con las mismas características.

Uso del producto en la Unión Europea.

Qué no está cubierto:

Silverline Tools no garantiza las reparaciones causadas por:

Desgaste normal por uso adecuado de la herramienta, por ejemplo hojas, escobillas, correas, bombillas, baterías, etc...

La sustitución de cualquier accesorio suministrado: brocas, hojas, papel de lija, discos de corte y otras piezas relacionadas.

Daño accidental, averías debidas a uso o cuidado negligente, uso incorrecto, negligencia, funcionamiento o manejo indebido del producto.

Utilizar del producto para una finalidad distinta.

Cualquier cambio o modificación del producto.

El uso de piezas y accesorios que no sean recambios originales de Silverline Tools.

Instalación incorrecta (excepto si fue realizada por Silverline Tools).

Reparaciones o alteraciones realizadas por servicios técnicos no autorizados por Silverline Tools.

Las reclamaciones distintas a las indicadas en las presentes condiciones de garantía no estarán cubiertas.

Declaración de conformidad CE

El abajo firmante: Mr Darrell Morris

Autorizado por: Silverline Tools

Declara que el producto:

La presente declaración de conformidad se expide bajo la exclusiva responsabilidad del Fabricante. El objeto de la declaración descrita anteriormente es conforme a la legislación comunitaria de armonización pertinente.

Código de identificación: 128999

Descripción: Engalletadora 900 W

Está en conformidad con las directivas:

- Directiva de máquinas 2006/42/CE
- Compatibilidad electromagnética 2004/108/CE
- Directiva RoHS 2011/65/UE
- EN 60745-1:2009+A11:2010
- EN 60745-2-19:2009+A1:2010
- EN 55014-1:2006+A1:2009+A2:2011
- EN 55014-2:2015
- EN 61000-3-2:2014
- EN 61000-3-3:2013

Organismo notificado: Intertek

La documentación técnica se conserva en: Silverline

Fecha: 10/04/2018

Firma:



Mr Darrell Morris

Director General

Nombre y dirección del fabricante:

Powerbox International Limited, N° de registro: 06897059. Dirección legal: Powerbox,

Boundary Way, Lufton Trading Estate, Yeovil, Somerset, BA22 8HZ, Reino Unido.

Introduzione

Grazie per aver acquistato questo utensile Silverline. Queste istruzioni contengono informazioni utili per il funzionamento sicuro ed affidabile del prodotto. Questo prodotto è dotato di caratteristiche uniche, anche se vi è familiare questa tipologia di utensile, è necessario che leggete e comprendiate a pieno queste istruzioni. Assicuratevi che tutti gli utilizzatori di questo utensile abbiano letto e ben capito queste istruzioni.

Descrizioni dei simboli

La targhetta sul vostro utensile può mostrare simboli. Questi rappresentano informazioni importanti riguardanti il prodotto o istruzioni sul suo utilizzo.



Indossare la protezione acustica
Indossare occhiali di protezione
Indossare una protezione per la respirazione
Indossare il casco



Indossare la protezione delle mani



Leggere il manuale di istruzioni



Costruzione di Classe II (Doppio isolamento per una protezione supplementare)



Protezione ambientale

Il simbolo del cestino barrato indica che i prodotti elettrici non devono essere mischiati con i rifiuti domestici ma conferito ad un centro di raccolta appropriato. Per ulteriori informazioni sul riciclaggio si prega di contattare la sua amministrazione comune locale o il punto vendita



Il prodotto è conforme alle vigenti normative e norme di sicurezza applicabili

Abbreviazioni tecniche

V	Volt
~, CA	Corrente alternata
A, mA	Ampere, milliampere
v_0	Velocità a vuoto
n	Velocità nominale
°	Gradi
Ø	Diametro
Hz	Hertz
W, kW	Watt, kilowatt
/min o min ⁻¹	Operazioni per minuto
rpm o giri/min.	Rivoluzioni o giri per minuto
dB(A)	Livello del suono in decibel (A ponderato)
m/s ²	Metri per secondo quadrato (magnitudo della vibrazione)

Specifiche tecniche

Tensione:	230 V ~, 50 Hz
Potenza:	900 W
Velocità a vuoto:	10.800 min ⁻¹
Angolo guardia:	0-135°
Massima profondità di taglio:	19 mm
Diametro lama:	100 mm
Dimensioni lama:	100 mm x 22 mm x 3,8 mm, 6 denti
Foro:	22 mm
Regolazione altezza:	0-30 mm
Protezione di ingresso:	.IP20
Classe di protezione:	□
Lunghezza cavo di alimentazione:	2 m
Dimensioni (L x l x H):	465 mm x 190 mm x 170 mm
Peso:	3,6 kg

Come parte del nostro continuo sviluppo dei prodotti, le specifiche dei prodotti Silverline possono variare senza preavviso.

Informazioni sul suono e sulle vibrazioni:

Pressione sonora L_{WA} :	89 dB (A)
Potenza sonora L_{WA} :	100 dB (A)
Incertezza K:	3 dB
Vibrazione ponderata:	... Presa frontale - 2,597 m/s ² Presa posteriore - 1,365 m/s ²
Incertezza K:	1,5 m/s ²

Il livello di intensità del suono per l'operatore può superare 85 dB (A) e sono necessarie delle misure di protezione del suono.

⚠ ATTENZIONE: Indossare sempre una protezione uditiva nel caso in cui il livello sonoro superi gli 85dB(A) e, ove necessario, limitare il tempo di esposizione. Qualora i livelli sonori risultino fastidiosi, anche indossando le apposite protezioni, interrompere immediatamente l'uso del dispositivo e controllare che le protezioni acustiche siano inserite nel modo adeguato e forniscano il livello adeguato di attenuazione sonora rispetto al livello sonoro prodotto dal dispositivo.

⚠ ATTENZIONE: L'esposizione dell'utente alle vibrazioni dell'utensile può causare la perdita del senso del tatto, intorpidimento, formicolio e riduzione della capacità di presa. Una lunga esposizione può portare ad una condizione cronica. Se necessario, limitare la durata di esposizione alle vibrazioni e utilizzare guanti anti-vibrazione. Non utilizzare l'utensile se la temperatura delle mani è al di sotto del normale, in quanto ciò farà sì che l'effetto delle vibrazioni sia maggiore. Utilizzare i dati forniti nella specifica relativa alle vibrazioni per calcolare la durata e la frequenza di funzionamento dell'utensile.

I livelli sonori e le vibrazioni nella specifica sono determinati secondo standard internazionali. Le figure rappresentano un normale utilizzo per lo strumento in normali condizioni di lavoro. Un utensile tenuto in cattive condizioni, montato in modo errato o utilizzato in maniera impropria può essere causa di un aumento dei livelli sonori e delle vibrazioni. www.osha.europa.eu fornisce informazioni sui livelli sonori e delle vibrazioni nei luoghi di lavoro utili agli utenti domestici che utilizzano utensili per lunghi periodi di tempo.

Il valore totale dichiarato delle vibrazioni è stato misurato secondo un metodo di prova standard e può essere utilizzato per confrontare un utensile con un altro. Il valore totale della vibrazione dichiarata può anche essere utilizzato in una valutazione preliminare dell'esposizione.

⚠ ATTENZIONE: L'emissione di vibrazioni durante l'uso effettivo dell'utensile elettrico può differire dal valore totale dichiarato in base alle modalità di utilizzo dell'utensile. È necessario identificare le misure di sicurezza per proteggere l'operatore che si basano su una stima dell'esposizione nelle effettive condizioni d'uso (tenendo conto di tutte le parti del ciclo operativo come i tempi in cui l'utensile è spento e quando è in esecuzione inattiva oltre al tempo di attivazione).

Leggere ed assimilare tutte le istruzioni. La non osservanza delle seguenti istruzioni può causare scosse elettriche, incendi e/o lesioni gravi. Conservare tutte le avvertenze di pericolo e le istruzioni operative per ogni esigenza futura. Assicurarsi che tutte le persone che usano questo prodotto conoscano bene questo manuale.

Anche se usato come prescritto, non è possibile eliminare tutti i fattori di rischio residui. Usare con cautela. Se non si è sicuri del modo corretto e sicuro in cui utilizzare questo utensile, non tentare di usarlo.

Norme generali di sicurezza

⚠ **ATTENZIONE:** Leggere tutte le avvertenze, le istruzioni, le illustrazioni e le specifiche fornite in dotazione con l'utensile. La non osservanza delle seguenti istruzioni può causare scosse elettriche, incendi e/o lesioni gravi.

Conservare tutte le avvertenze di pericolo e le istruzioni operative per ogni esigenza futura.

Il termine "elettroutensile" si riferisce all'utensile a rete fissa (con filo) o un utensile a batteria (senza filo).

1) Sicurezza nell'area di lavoro

a) **Mantenere l'area di lavoro pulita e adeguatamente illuminata.** Il disordine e le zone di lavoro non illuminate possono essere fonte di incidenti.

b) **Non usare gli elettroutensili in presenza di atmosfere esplosive, come liquidi, gas e polveri infiammabili.** Gli elettroutensili producono scintille che potrebbero accendere le polveri o i fumi.

c) **Tenere altre persone e i bambini a distanza di sicurezza durante l'impiego dell'utensile elettrico.** Eventuali distrazioni potrebbero far perdere il controllo dell'utensile all'operatore.

2) Sicurezza elettrica

a) **Le spine degli elettroutensili devono essere compatibili con le prese di corrente.** Non modificare in alcun modo la spina dell'elettroutensile. Non usare adattatori con gli elettroutensili dotati di collegamento di messa a terra. L'uso delle spine originali non modificate e delle prese corrispondenti ridurrà il rischio di scosse elettriche.

b) **Evitare il contatto del corpo con le superfici collegate a massa come i tubi, i radiatori, le cucine e i frigoriferi.** Se il corpo dell'operatore è collegato alla terra o alla massa il rischio di scosse elettriche è maggiore.

c) **Non esporre gli elettroutensili alla pioggia e non lasciarli in ambienti umidi o bagnati.** L'ingresso dell'acqua in una macchina utensile aumenta il rischio di scosse elettriche.

d) **Non usare il cavo in modo improprio. Non afferrare mai il cavo per trasportare, tirare o staccare l'elettroutensile dalla presa di corrente.** Tenere il cavo lontano da fonti di calore, olio, e sostanze affini, bordi appuntiti o parti in movimento. I cavi danneggiati o attorcigliati aumentano il rischio di scosse elettriche.

e) **Qualora si voglia usare l'utensile all'aperto, usare cavi di prolunga compatibili con l'uso in ambienti esterni.** Un cavo idoneo all'uso in ambienti esterni riduce il rischio di scosse elettriche.

f) **Se l'utilizzo di un elettroutensile in ambiente umido è inevitabile, utilizzare una fonte di alimentazione protetta da un dispositivo differenziale.** L'uso di un dispositivo differenziale riduce notevolmente il rischio di scosse elettriche.

3) Sicurezza personale

a) **Quando si usa un elettroutensile lavorare sempre con la massima attenzione e concentrazione, lasciandosi guidare dal buon senso.** Non usare mai un elettroutensile quando si è stanchi o sotto l'effetto di medicinali e/o sostanze alcoliche o stupefacenti. Quando si usa un elettroutensile un attimo di distrazione è sufficiente a causare gravi lesioni alle persone.

b) **Usare dispositivi per la protezione personale. Indossare occhiali protettivi.** I dispositivi per la sicurezza personale, come le mascherine antipolvere, le calzature di sicurezza antisvolto, il casco e la cuffia, se usati in maniera appropriata, riducono i rischi di lesioni alle persone.

c) **Evitare l'avviamento accidentale. Assicurarsi che l'interruttore si trovi in posizione arresto (OFF) prima di attaccare la presa e/o la batteria, prendere in mano o trasportare l'utensile.** Trasportare gli elettroutensili con il dito sull'interruttore o collegare l'elettroutensile con l'interruttore acceso aumenta il rischio di incidenti.

d) **Rimuovere tutte le chiavi di regolazione e le chiavi inglesi prima di accendere l'elettroutensile.** Una chiave inglese o una chiave di regolazione collegata a una parte in movimento dell'elettroutensile potrebbe causare lesioni alle persone.

e) **Non andare oltre l'altezza consentita.** In qualsiasi momento mantenere i piedi poggiati su superfici solide e un punto di appoggio sicuro. Un buon equilibrio consente di avere il massimo controllo sull'elettroutensile nelle situazioni inaspettate.

f) **Vestirsi con abbigliamento adeguato. Non indossare abiti larghi o gioielli.** Tenere i capelli, vestiti e quant'altro lontano da parti in movimento. Vestiti, gioielli o capelli lunghi possono impigliarsi nelle parti in movimento.

g) **Se il dispositivo utilizzato è dotato di una bocchetta per l'aspirazione della polvere accertarsi che sia collegata e utilizzata correttamente.** L'uso di tali dispositivi riduce i rischi correlati alle polveri.

h) **Non lasciare che la familiarità acquisita con l'utensile, grazie al suo utilizzo frequente, vi possa sottovalutare gli eventuali rischi connessi all'uso e le istruzioni di sicurezza.** Un utilizzo distratto dell'utensile potrebbe portare al ferimento dell'operatore in una frazione di secondo.

4) Utilizzo e cura di un elettroutensile

a) **Non forzare l'elettroutensile. Usare sempre l'elettroutensile corretto per il lavoro da eseguire.** L'elettroutensile corretto sarà in grado di svolgere il lavoro in modo più efficiente e sicuro nell'ambito della gamma di potenza indicata.

b) **Non usare l'elettroutensile se l'interruttore di accensione non si accende e si spegne.** Gli elettroutensili con un interruttore di accensione difettoso sono pericolosi e devono essere riparati immediatamente.

c) **Staccare la spina dalla presa di corrente prima di effettuare qualsiasi regolazione, sostituire gli accessori o riporre gli attrezzi a motore.** Queste misure di sicurezza preventive riducono il rischio di avvio involontario.

d) **Conservare l'elettroutensile fuori dalla portata dei bambini e non lasciare che venga utilizzato da persone non adeguatamente addestrate e competenti nell'uso degli elettroutensili o che non abbiano letto questo manuale di istruzioni.** Gli elettroutensili diventano estremamente pericolosi nelle mani di persone non addestrate.

e) **Effettuare la manutenzione degli elettroutensili. Controllare che non ci sia un disallineamento o un blocco delle parti in movimento, la rottura di alcune componenti e altre condizioni che possano influire sul funzionamento dell'apparecchio.** In caso di danneggiamento, fare riparare prima di riutilizzarlo. Molti incidenti sono causati da una scarsa manutenzione dell'utensile.

f) **Mantenere le lame pulite e affilate.** Gli utensili da taglio tenuti in buone condizioni operative e con i bordi taglienti affilati sono meno soggetti a bloccarsi e più facili da controllare.

g) **Utilizzare l'elettroutensile e tutti i componenti e gli accessori in conformità con le istruzioni di questo manuale e nella maniera prevista per ciascun tipo di utensile, tenendo conto delle condizioni lavorative e del compito da eseguire.** L'utilizzo degli elettroutensili per fini diversi da quelli previsti rappresenta un rischio per le persone.

h) **Mantenere le impugnature asciutte, pulite e prive di oli e/o grassi.** Delle impugnature scivolose compromettono l'utilizzo sicuro dell'utensile.

5) Riparazione

a) **Qualsiasi intervento sull'elettroutensile deve essere eseguito da personale qualificato utilizzando unicamente pezzi di ricambio compatibili e approvati.** Ciò garantisce la sicurezza dell'elettroutensile.

Sicurezza durante l'utilizzo di strumenti da taglio

⚠ **ATTENZIONE:** Prima di collegare un dispositivo a una sorgente di alimentazione (presa di corrente, presa, ecc.) verificare che la tensione corrisponda a quella indicata sulla targhetta del dispositivo. L'uso di una sorgente di alimentazione con tensione superiore a quella indicata per il dispositivo può causare gravi lesioni all'utente oltre che danni al dispositivo stesso. In caso di dubbi, non collegare il dispositivo. L'uso di una sorgente di alimentazione con tensione inferiore a quella indicata sulla targhetta è dannoso per il motore.

Utilizzare lo utensile da taglio corretto

• Assicurarsi che l'utensile da taglio sia adatto al lavoro che si intende svolgere. Non dare per scontato che l'utensile sia adatto all'utilizzo che se ne intende fare senza aver prima letto le istruzioni.

Proteggiti i tuoi occhi

• Indossare sempre una protezione adeguata per gli occhi quando si utilizzano utensili da taglio. Occhiali di tutti i giorni non sono progettati per offrire alcuna protezione quando si utilizza questo prodotto; lenti normali non sono resistenti agli urti e potrebbero frantumarsi.

Proteggiti il tuo udito

• Indossare sempre protezioni acustiche adeguate quando il rumore dello strumento supera i 85dB

Protezione respiratoria

• Durante l'utilizzo indossare sempre una protezione respiratoria adeguata e assicurarsi del fatto che lo facciano anche tutti gli assistenti.

Preoccuparsi dell'incontumacia di persone in prossimità della zona di lavoro

• È responsabilità dell'utente assicurarsi del fatto che altre persone in prossimità dell'area di lavoro non siano esposte a rumori o polveri pericolose e che siano inoltre dotate di idonei dispositivi di protezione.

Objetti nascosti

• Controllare il pezzo e rimuovere tutti i chiodi ed eventuali altri oggetti in esso incorporati prima del taglio.

• Non tentare di tagliare un materiale che abbia oggetti conficcati al suo interno a meno che non sappia che l'utensile da taglio montato sulla macchina è adatta ad eseguire quel tipo di lavoro. • Le pareti possono nascondere cavi e tubazioni, i pannelli della carrozzeria di automobili possono celare tubazioni del carburante e nell'era alla possono nascondersi pietre e vetro. Controllare sempre l'area di lavoro a fondo prima di procedere.

Attenzione agli scarti di lavoro proiettati

• In alcune situazioni, gli scarti di lavoro possono essere proiettati lontano dal pezzo ad alta velocità. È responsabilità dell'operatore assicurarsi che le persone presenti nella zona di lavoro siano protette da possibili scarti volanti.

Inserire strumenti da taglio

• Assicurarsi del fatto che lame o altri strumenti da taglio siano correttamente e saldamente fissati e verificare che chiavi/regolatori siano stati rimossi prima dell'uso.

• Utilizzare solo strumenti da taglio consigliati per la vostra macchina.

• Non tentare di modificare gli strumenti da taglio.

Direzione di inserimento del pezzo

• Inserire il pezzo sotto la lama o la taglierina sempre nella direzione di movimento delle stesse.

Attenzione al calore

• Gli strumenti da taglio e i pezzi da lavoro possono surriscaldarsi durante la lavorazione. Non tentare di cambiare uno strumento da taglio prima che questo si sia raffreddato completamente.

Controllo delle polveri/truciolii

- Non lasciare che polvere o truciolii si accumulino. Le polveri generate dalla fresatrice possono prendere fuoco e alcune polveri metalliche possono essere esplosive.
- Fare particolare attenzione quando si taglia legno e metallo. Le scintille generate dal taglio del metallo sono causa comune di incendio del legno.
- Se possibile, utilizzare un sistema di estrazione della polvere per assicurarsi di lavorare in un ambiente sicuro.

Evitare che il motore si bruci

Nota: Le fresatrice lamellare è stata creata per lavorare sotto carico. A condizione che il motore si raffreddi rapidamente, l'usura o i danni che si verificheranno saranno minimi.

- NON sovraccaricare l'utensile.
- Se l'utensile emette odore di bruciato, non spegnerlo; rimuoverlo dal carico e farlo lavorare a vuoto per 5-10 secondi ad alta velocità per raffreddare il motore prima di continuare il lavoro.
- Rimuovere l'utensile saltuariamente per mantenere l'utensile durante l'uso.

Se l'utensile rallenta su un materiale appiccicoso quando sotto carico:

1. Controllare che l'accessorio che si sta utilizzando sia quello più adatto.
2. Fai passaggi più superficiali attraverso il materiale.

Familiarizzazione con il prodotto

1.	Impugnatura posteriore
2.	Impugnatura anteriore
3.	Interruttore
4.	Pulsante di blocco su OFF
5.	Guida regolabile
6.	Guardia
7.	Goniometro
8.	Manopola di blocco angolare
9.	Porta di estrazione della polvere
10.	Sacchetto per la polvere
11.	Manopola per la regolazione dell'altezza
12.	Blocco regolazione altezza
13.	Scala per la misurazione dell'altezza
14.	Selezionatore profondità di immersione
15.	Manopola di calibrazione profondità
16.	Pulsante di blocco mandrino
17.	Lama
18.	Rivestimento lama

Accessori (non mostrato):

- 1 x Chiave esagonale
- 1 x Spazzole di ricambio di carbone (paio)

Destinazione d'uso

Utensile elettrico portatile con lama circolare per tagliare scanalature e fessure nei pezzi da lavorare, per il collegamento con lamelle.

Disimballaggio dell'utensile

- Disimballare e ispezionare l'utensile. Familiarizzare completamente con tutte le sue caratteristiche e funzioni.
- Assicurarsi che tutte le parti dell'utensile siano presenti e in buone condizioni. In caso di parti mancanti o danneggiate, sostituire tali parti prima di utilizzare questo utensile.

Prima dell'uso

⚠ ATTENZIONE: Estrarre sempre la spina dalla presa prima di montare o smontare un accessorio o effettuare qualsiasi tipo di regolazione.

Montare la guardia

- La guardia (6) va connessa alla guida regolabile (5) prima dell'uso:
 1. Impostare la guida regolabile su 90° (vedi "Regolare l'angolo della guida").
 2. Far scorrere la guardia nella guida, assicurandosi del fatto che le scanalature si allineino con le linguette sulla guida.
 3. Controllare che la guardia sia ben assicurata.

Estrazione della polvere

- Per estrarre al meglio la polvere, questo utensile dovrebbe essere connesso a un'aspirapolvere o a un sistema di estrazione della polvere tramite la porta di estrazione della polvere (9).
- Se nessuna delle due dovesse essere disponibile, il sacchetto della polvere (10) va montato direttamente all'utensile.
- Connettere il sacchetto all'utensile premendolo sulla porta di estrazione della polvere.

Nota: Quando si utilizza il sacchetto della polvere, rimuovere e svuotare regolarmente. Idealmente, svuotare il sacchetto quando ancora mezzo pieno.

Funzionamento

⚠ ATTENZIONE: Quando si lavora con questo utensile indossare SEMPRE un equipaggiamento di protezione personale adeguato, inclusa la protezione per gli occhi.

Regolare la profondità di taglio

⚠ ATTENZIONE: La mancata regolazione della profondità di immersione potrebbe causare danni all'utensile e al pezzo.

1. Ruotare il selezionatore di profondità di immersione (14) per impostare la profondità di taglio più adatta.

Nota: Controllare l'accuratezza del selezionatore di profondità per effettuare un test su un pezzo di prova (vedi "Effettuare un taglio"). Ricalibrare se necessario (vedi "Calibrare la profondità di immersione").

Regolare l'angolo della guida

1. Allentare la manopola di blocco angolare (8).
2. Regolare la guida (5) posizionandola sull'angolo esatto indicato sul goniometro (7).
3. Stringere nuovamente la manopola di blocco angolare.

Nota: Controllare l'accuratezza del goniometro per effettuare un test su un pezzo di prova (vedi "Effettuare un taglio"). Ricalibrare se necessario (vedi "Calibrare il goniometro").

Regolare l'altezza di taglio

Nota: Poiché la scanalatura per la lamella deve essere sempre centrato sullo spessore del pezzo, l'altezza di taglio deve essere regolata a metà dello spessore del materiale.

1. Ruotare il blocco regolazione altezza (12) in senso antiorario per sbloccarlo.
2. L'altezza di taglio è indicata sulla scala per la misurazione dell'altezza.
3. Ruotare la manopola di regolazione dell'altezza (11) in senso orario per aumentare l'altezza di taglio.
4. Ruotare la manopola di regolazione dell'altezza in senso antiorario per diminuire l'altezza di taglio.
5. Una volta selezionata l'altezza desiderata stringere i blocchi regolazione altezza.

Nota: Controllare l'accuratezza della scala di regolazione altezza per effettuare un test su un pezzo di prova (vedi "Effettuare un taglio"). Ricalibrare se necessario (vedi "Calibrare la scala di regolazione dell'altezza").

Segnare il pezzo

- Prima di effettuare un taglio segnare i pezzi per indicare la posizione del taglio:
 1. posizionare i due pezzi che ha intenzione di connettere uno con l'altro e utilizzare una morsa per assicurare i due pezzi insieme.
 2. Segnare in maniera chiara il punto centrale della scanalatura.

Nota: Se sono necessarie delle scanalature multiple, determinare la distanza l'una dall'altra. Le scanalature dovrebbero avere una distanza l'uno dall'altro 100-150 mm.

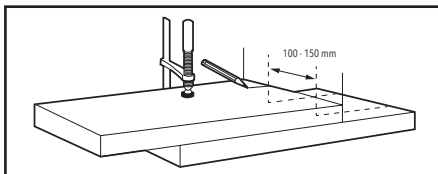

Impostazione dell'utensile

- Allineare il segno centrale sulla guida regolabile (5) con i segni sul pezzo.

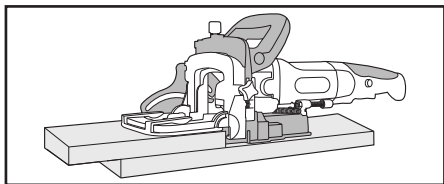

Accensione e spegnimento

⚠ ATTENZIONE: Indossare SEMPRE un equipaggiamento di protezione personale adeguato durante il montaggio e l'utilizzo di questo utensile.

⚠ ATTENZIONE: MAI accendere o spegnere l'utensile quando la lama è ancora a contatto con il pezzo. NON posare l'utensile finché la lama non smette di ruotare.

⚠ ATTENZIONE: Scollegare SEMPRE l'utensile dall'alimentazione elettrica al termine del taglio o quando si lascia l'utensile incustodito.

1. Assicurarsi che la lama non sia a contatto con il pezzo in lavorazione o qualsiasi altro oggetto.
2. Tenere saldamente la fresatrice lamellare, con entrambe le mani, con l'impugnatura posteriore (1) e l'impugnatura anteriore (2).
3. Accendere l'utensile premendo il pulsante di blocco su OFF (4) e l'interruttore ON/OFF (3).
4. Spegnere l'utensile rilasciando l'interruttore ON/OFF.

Effettuare un taglio

⚠ ATTENZIONE: Assicurarsi di aver effettuato tutte le regolazioni necessarie prima di iniziare il taglio.

IMPORTANTE: Fissare SEMPRE il pezzo con una morsa.

1. Poggiare la guida regolabile (5) sul pezzo.

IMPORTANTE: È fondamentale che la guida regolabile (5) rimanga completamente piatta sul pezzo per l'intera durata del taglio.

2. Assicurarsi che la lama non sia a contatto con il pezzo in lavorazione o qualsiasi altro oggetto.
3. Accendere l'utensile (vedi "Accendere e spegnere").
4. Lasciare che il motore raggiunga la massima velocità.
5. Spingere lentamente la lama nel pezzo da lavorare esercitando una pressione in avanti sull'impugnatura posteriore (1).
6. Quando il cutter ha raggiunto la profondità impostata, estrarre lentamente la lama dal pezzo in lavorazione fino a quando la lama non è pulita.
7. Spegnere l'utensile.

Unire pezzi di lavoro

- Quando le scanalature in entrambi i pezzi sono state effettuate, i pezzi possono essere uniti insieme:

1. Applicare una colla adatta a entrambe le scanalature.
2. Inserire la lamella nella scanalatura di uno dei pezzi.
3. Far scorrere il pezzo sulla lamella sosposta.
4. Tenere i pezzi insieme con una morsa e aspettare che la colla si sia asciugata (fare riferimento alle istruzioni del produttore della colla)

Unire pezzi di lavoro con connessioni multiple

- Se mentre si uniscono i pezzi si devono fare delle piccole modifiche:

1. Tagliare nel pezzo una scanalatura grande quanto una lamella.
2. Applicare la colla e posizionare la lamella nella scanalatura.
3. Tagliare una scanalatura più lunga nell'altro pezzo (vedi immagine)
4. Posizionare i pezzi e tenerli insieme con una morsa e aspettare che la colla si sia asciugata (fare riferimento alle istruzioni del produttore della colla)

- Se si uniscono pezzi con connessioni lamellari multiple:
 1. Effettuare diversi tagli su entrambi i pezzi.
 2. Applicare la colla e posizionare le lamelle in maniera alternata nelle scanalature di entrambi i pezzi.
 3. Unire i pezzi e tenerli insieme con una morsa e aspettare che la colla si sia asciugata (fare riferimento alle istruzioni del produttore della colla).

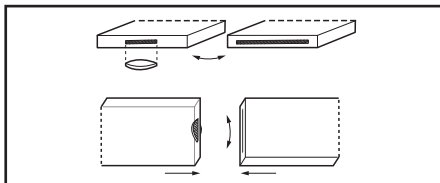

Accessori

- Una vasta gamma di accessori, inclusi lamelle di diverse dimensioni è disponibile presso i nostri rivenditori Silverline.
- Componenti di ricambio possono essere acquistate su tools.paresonline.com

Manutenzione

⚠ ATTENZIONE: Staccare sempre la spina dalla presa prima di effettuare qualsiasi lavoro di ispezione, manutenzione o pulizia.

Ispezione generale

- Controllare regolarmente che tutte le viti siano ben fissate. Con il tempo, a causa delle vibrazioni, potrebbero allentarsi.
- Ispezionare il cavo dell'utensile prima di ogni uso, per assicurarsi del fatto che non siano consumato o danneggiato. Le riparazioni dovrebbero essere effettuate da personale autorizzato Silverline. Questo consiglio si applica anche a qualsiasi prolunga utilizzata con questo utensile.

Cambiare lama

⚠ ATTENZIONE: Assicurarsi SEMPRE che il dispositivo non sia connesso alla rete elettrica quando si cambiano gli accessori e indossare SEMPRE guanti anti taglio quando si toccano le lame.

1. Capovolgere il dispositivo di modo che la copertura lame (18) sia accessibile e che sia rivolta verso l'alto.
2. Allentare le 4 viti della copertura utilizzando un cacciavite (non in dotazione).
3. Far scorrere e quindi sollevare il coperchio dall'utensile.
4. Premere il pulsante di blocco del mandrino (16) e ruotare lentamente la lama a mano, finché non si avverte il meccanismo di bloccaggio. Premere il pulsante di blocco mandrino.
5. Utilizzare la chiave esagonale in dotazione per allentare la vite che tiene la lama ruotandola in senso antiorario.
6. Rimuovere le vite di fissaggio, la flangia e la lama.
7. Inserire una nuova lama identica per tipo e dimensioni a quella originale (vedi "Specifiche tecniche").

⚠ ATTENZIONE: Tenere SEMPRE in considerazione la velocità di rotazione indicata dalla freccia sull'alloggiamento degli ingranaggi.

8. Rimontare la flangia della lama e le vite di fissaggio e serrare nuovamente in senso orario con la chiave esagonale.
9. Rilasciare il pulsante di blocco del mandrino, rimontare il coperchio della lama e serrare le viti del coperchio.

Regolazione fine della profondità di taglio

- La regolazione fine della profondità di taglio può essere effettuata usando la manopola di regolazione della profondità (15).

Nota: In caso di dubbi su come eseguire la calibrazione NON tentare di farla. Effettuare la calibrazione presso un centro di assistenza Silverline autorizzato.

1. Allentare il dado di fissaggio con una chiave adatta.
 2. Ruotare la manopola di regolazione della profondità per regolare secondo necessità.
- Nota:** Una rotazione completa in senso orario comporterà un cambiamento di 1 mm della profondità di taglio.
3. Stringere il dado di fissaggio una volta effettuate le regolazioni.

4. Eseguire tagli di prova su un pezzo di materiale di scarto per garantire che l'utensile sia calibrato correttamente.

Calibrazione del goniometro

- La regolazione fine del goniometro (7) può essere effettuata regolando il goniometro stesso.
- Nota:** In caso di dubbi su come eseguire la calibrazione NON tentare di farla. Effettuare la calibrazione presso un centro di assistenza Silverline autorizzato.

Controllare il goniometro

Nota: Il goniometro comprende due piastre di scala che vanno da 0-90° a 90-135°.

0-90°:

1. Rimuovere la guardia (6)
2. Poggiare l'utensile su una superficie piatta.
3. Allentare la manopola di blocco angolare (8).
4. Controllare che la freccia inferiore della guida si allinea con lo 0° sul goniometro.
5. Se il goniometro non indica quando la guida si trova piatta contro la superficie, potrebbe essere necessario regolarla nuovamente.

Scala 90-135°:

1. Poggiare l'utensile su una superficie piatta.
2. Rimuovere la guardia (6)
3. Impostare la guida (5) su 90° allineando il goniometro con la freccia in alta sulla guida.
4. Utilizzando una squadra controllare che l'angolo della guida corrisponda con l'alloggiamento della lama.
5. Se le facce non dovessero essere perpendicolari, il goniometro potrebbe richiedere una nuova regolazione.

Regolazione del goniometro

0-90°:

1. Poggiare l'utensile su una superficie piatta.
2. Stringere la manopola di blocco angolare (8).
3. Allentare le viti di fissaggio del goniometro.
4. Allineare il goniometro con la freccia inferiore sullo 0°.
5. Avvitare nuovamente le viti di fissaggio.
6. Eseguire tagli di prova su un pezzo di materiale di scarto per assicurarsi che l'utensile sia calibrato correttamente.

Scala 90-135°:

1. Poggiare l'utensile capovolto su una superficie piatta.
2. Posizionare la guida regolabile su 90° utilizzando una squadra.
3. Stringere nuovamente la manopola di blocco angolare.
4. Allentare le viti di fissaggio superiori del goniometro.
5. Allineare il goniometro con la freccia superiore su 90°.
6. Avvitare nuovamente le viti di fissaggio.
7. Eseguire tagli di prova su un pezzo di materiale di scarto per assicurarsi che l'utensile sia calibrato correttamente.

Pulizia

- Tenere l'utensile sempre pulito. Lo sporco e la polvere possono causare la rapida usura delle componenti interne dell'utensile e ridurre la vita in servizio. Pulire il corpo dell'utensile con una spazzola morbida e un panno asciutto. Se disponibile, utilizzare aria compressa asciutta e pulita, soffiandola nei fori di ventilazione.

Spazzole

- Le spazzole di carbonio si consumano nel tempo.
- Spazzole eccessivamente consumate possono causare perdita di potenza, funzionamento a intermittenza o scintille visibili.
- Se si sospetta che le spazzole siano consumate, farle sostituire in un centro servizi Silverline autorizzato.

Nota: Un paio di spazzole al carbone viene fornito in dotazione con questo utensile.

Contatto

Per consigli tecnici e per eventuali riparazioni, contattare il nostro servizio di assistenza telefonico al numero (+44) 1935 382 222

Pagina web: <https://www.silverlinetools.com/it-IT/Support>

Indirizzo:

Powerbox
Boundary Way
Lufton Trading Estate
Yeovil, Somerset
BA22 8HZ, United Kingdom

Conservazione

- Riporre questo dispositivo con cura in un luogo sicuro e asciutto fuori dalla portata dei bambini.

Smaltimento

Rispettare sempre le normative nazionali per lo smaltimento delle apparecchiature elettriche che non sono più funzionali e non sono vitali per la riparazione.

- Non gettare utensili elettrici o altri rifiuti di apparecchiature elettriche ed elettroniche (RAEE) con i rifiuti domestici.
- Contattare l'autorità locale di smaltimento rifiuti per informazioni sul modocorretto di smaltire gli elettroutensili.

Garanzia Silverline Tools

Questo prodotto Silverline è protetto da una garanzia di 3 anni

Per attivare la garanzia di 3 anni è necessario registrare il prodotto sul sito www.silverlinetools.com con entro 30 giorni dalla data d'acquisto. La data d'inizio del periodo di garanzia corrisponde alla data d'acquisto riportata sullo scontrino di vendita.

Registrazione dell'acquisto

Accedere al sito: silverlinetools.com e selezionare il tasto registra per inserire:

- Dati personali
- Informazioni sul prodotto

Una volta che queste informazioni sono state inserite, il vostro certificato di garanzia sarà inviato per posta elettronica nel formato PDF. Si prega di stampare e conservare il Certificato insieme alla ricevuta d'acquisto.

Termini e condizioni

Il periodo di garanzia decorre dalla data dell'acquisto presso il rivenditore indicata sulla ricevuta d'acquisto.

SI PREGA DI CONSERVARE LA RICEVUTA D'ACQUISTO

Nel caso in cui il prodotto risultasse difettoso entro 30 giorni dalla data d'acquisto, sarà necessario restituire al punto vendita presso cui è stato acquistato, presentando la ricevuta e spiegando chiaramente la natura del difetto riscontrato. Il prodotto difettoso sarà sostituito o sarà rimborsato l'importo d'acquisto.

Nel caso in cui il prodotto risultasse difettoso dopo 30 giorni dalla data d'acquisto, sarà necessario inviare una richiesta di indennizzo in garanzia a:

Silverline Tools Service Centre
PO Box 2988
Yeovil
BA21 1WU, GB

Le richieste di indennizzo devono essere presentate durante il periodo della garanzia.

Affinché la richiesta sia approvata, è necessario presentare anche la ricevuta d'acquisto originale, indicando il luogo e la data dell'acquisto del prodotto e il proprio nome e indirizzo.

Sarà necessario inoltre fornire una descrizione dettagliata del guasto riscontrato.

Le richieste effettuate durante il periodo di garanzia saranno verificate da Silverline Tools per stabilire se il difetto del prodotto è dovuto a problemi di materiali o di lavorazione.

Le spese di spedizione non saranno rimborsate. Tutti i prodotti devono essere spediti puliti e in condizioni tali da garantire l'esecuzione della riparazione in modo sicuro. I prodotti devono essere imballati con cura per evitare danni o lesioni durante il trasporto. Silverline Tools si riserva il diritto di non accettare prodotti spediti in condizioni non idonee o non sicure.

Le riparazioni saranno eseguite da Silverline Tools o da un centro di riparazione autorizzato.

La riparazione o la sostituzione del prodotto non estende o rinnova il periodo di garanzia.

Nel caso in cui determini che il prodotto e il difetto riscontrato sono coperti dalla garanzia, Silverline Tools provvederà a riparare l'utensile

gratuitamente (esclusi i costi di spedizione) o, a propria discrezione, a sostituirlo con un nuovo utensile.

Gli utensili o le parti trattenuti da Silverline Tools in cambio di un prodotto o componente sostitutivo diventano proprietà di Silverline Tools.

La riparazione o la sostituzione di un prodotto in garanzia estende i diritti del consumatore previsti per legge, senza modificarli.

Cosa copre la garanzia:

La riparazione del prodotto, nel caso in cui Silverline Tools determini che il problema sia dovuto a difetti dei materiali o difetti di lavorazione riscontrati durante il periodo della garanzia.

Nel caso in cui un componente non sia più disponibile o fuori produzione, Silverline Tools si riserva il diritto di sostituirlo con un componente adeguato.

Prodotti acquistati e utilizzati all'interno dell'Unione Europea.

Cosa non copre la garanzia:

La Garanzia Silverline Tools non copre le riparazioni se il difetto è stato causato da:

La normale usura dei componenti per via dell'utilizzo del prodotto come indicato nelle istruzioni d'uso (ad esempio, lame, spazzole, cinghie, lampadine, batterie, ecc.).

La sostituzione di accessori forniti a corredo, come ad esempio punte, lame, fogli abrasivi, dischi di taglio e altri componenti correlati.

I danni accidentali, causati dall'uso improprio, dall'abuso e dalla manipolazione, conservazione e cura inadeguata dell'utensile da parte del proprietario.

L'uso del prodotto per fini non domestici.

La modifica o alterazione del prodotto.

Difetti causati dall'uso di parti e accessori che non siano componenti originali Silverline Tools.

Installazione difettosa (fatto salvo quando l'installazione viene eseguita da Silverline Tools).

Riparazioni o alterazioni eseguite da terze parti che non siano la Silverline Tools o i centri di riparazione autorizzati da quest'ultima.

Richieste diversi dal diritto alla correzione degli errori con lo strumento denominato in queste condizioni di garanzia non sono coperti dalla garanzia.

Dichiarazione di conformità CE

Il sottoscritto: Sig. Darrell Morris
 come autorizzato da: Silverline Tools

Dichiara che il prodotto:

Questa dichiarazione è stata emessa unicamente sotto la responsabilità del produttore.

L'obiettivo della dichiarazione è in conformità con la pertinente Normativa di Armonizzazione dell'Unione.

Codice di identificazione: 128999

Descrizione: Fresatrice lamellare 900 W

Si conforma alle seguenti direttive

- Directiva de máquinas 2006/42/CE
- Compatibilidad electromagnética 2004/108/CE
- Directiva RoHS 2011/65/UE
- EN 60745-1:2009+A11:2010
- EN 60745-2-19:2009+A1:2010
- EN 55014-1:2006+A1:2009+A2:2011
- EN 55014-2:2015
- EN 61000-3-2:2014
- EN 61000-3-3:2013

Organismo notificato: Intertek

La documentazione tecnica è conservata da: Silverline Tools

Data: 10/04/2018

Firma:



Darrell Morris

Direttore generale

Nome e indirizzo del fabbricante:

Powerbox International Limited, N°. Società 06897059. Indirizzo registrato: Powerbox,

Boundary Way, Lufton Trading Estate, Yeovil, Somerset, BA22 8HZ, Regno Unito.

Inleiding

Hartelijk dank voor de aankoop van dit Silverline-product. Deze handleiding omvat informatie die nodig is voor een veilig en efficiënt gebruik van dit product. Dit product is in het bezit van unieke kenmerken en, zelfs indien u bekend bent met gelijkaardige producten, is het nodig om deze handleiding aandachtig door te lezen om er zeker van te zijn dat u de instructies volledig begrijpt. Zorg ervoor dat alle gebruikers van het product deze handleiding volledig gelezen en begrepen hebben.

Beschrijving van de symbolen

Op het typeplaatje van uw gereedschap kunnen symbolen voorkomen. Deze vertegenwoordigen belangrijke informatie met betrekking tot het product of instructies met betrekking tot het gebruik ervan.



Draag oorbescherming
Draag oogbescherming
Draag ademhalingsbescherming
Draag hoofdbescherming



Draag handsbescherming



Lees de gebruikshandleiding



Klasse II constructie (dubbel geïsoleerd voor bijkomende bescherming)



Milieubescherming

Elektrische producten mogen niet met het normale huishuis worden weggegooid. Gelieve te recycleren indien deze mogelijkheid bestaat. Vraag de plaatselijke autoriteiten of de verkoper om advies betreffende de recyclagemogelijkheden.



Voldoet aan de van kracht zijnde wetgeving en veiligheidsnormen

Abbreviazioni tecniche

V	Volts
~, CA	Wisselstroom
A, mA	Ampere, milli-Amp
n ₀	Onbelaste snelheid
n	Nominale snelheid
°	Graden
Ø	Diameter
Hz	Hertz
W, kW	Watt, kilowatt
/min or min ⁻¹	Bewerkingen per minuut
rpm o giri/min.	Toeren per minuut
dB(A)	Geluidsniveau decibel (A-gevoegen)
m/s ²	Meter per seconde ² (trillingsmagnitude)

Specificaties

Spanning:	230 V~, 50 Hz
Vermogen:	900 W
Onbelaste snelheid:	10.800 min ⁻¹
Hoekbereik geleiding:	0-135°
Maximum werkingsdiepte:	19 mm
Bladdiameter:	100 mm
Bladafmetingen:	100 x 22 x 3,8 mm, 6f
Boring:	22 mm
Hoogte-instelling:	0-30 mm
Binnendringingsbescherming:	IP20
Beschermingsklasse:	□
Lengte stroomsoor:	2 m
Afmetingen (L x B x H):	465 x 190 x 170 mm
Gewicht:	3,6 kg

In het kader van onze voortgaande productontwikkeling kunnen de specificaties van Silverline-producten zonder voorafgaande kennisgeving worden gewijzigd.

Geluids- & trillingsgegevens

Geluidsdruk L _{WA} :	89 dB(A)
Geluidsvermogen L _{WA} :	100 dB(A)
Onzekerheid K:	3 dB
Gewogen trilling:	Voorste greep - 2,597 m/s ² Achterste greep - 1,365 m/s ²
Onzekerheid K:	1,5 m/s ²

De geluidintensiteit voor de bediener kan 85 dB(A) overschrijden en gehoorbescherming is dan ook noodzakelijk.

⚠ WAARSCHUWING: Bij een geluidsinstallatie van 85 dB(A) of hoger is het dragen van gehoorbescherming en het beperken van de blootstellingstijd noodzakelijk. Bij oncomfortabel hoge geluidsniveaus, zelfs met gehoorbescherming, dient u het gebruik van de machine onmiddellijk te stoppen. Controleer de pasvorm en ook of het geluidsdempingsniveau is aangepast aan het geluidsniveau dat door uw gereedschap wordt geproduceerd.

⚠ WAARSCHUWING: Blootstelling van een gebruiker aan trillingen van het gereedschap kan aanleiding geven tot gevoelloosheid, een dof gevoel, tintelingen, en een verminderd gripvermogen. Langdurige blootstelling kan aanleiding geven tot een chronische conditie. Beperk, indien nodig, de blootstellingstijd aan trillingen, en gebruik steeds trillingsdempende handschoenen. Gebruik het gereedschap niet wanneer uw handen een temperatuur bezitten die lager is dan een normale comfortabele temperatuur omdat trillingen in dat geval een groter effect hebben. Maak gebruik van de informatie in de specificaties met betrekking tot trillingen om de duur en de frequentie te berekenen waarmee het gereedschap kan gebruikt worden.

Geluids- en trillingsniveaus in de specificaties zijn bepaald in overeenstemming met internationale normen. De waarden gelden voor een normaal gebruik van het gereedschap in normale omstandigheden. Een slecht onderhouden, verkeerd geassembleerd, of verkeerd gebruikt gereedschap kan aanleiding geven tot hogere geluids- en trillingsniveaus. www.osha.europa.eu geeft informatie met betrekking tot geluids- en trillingsniveaus op de werkplek, informatie die nuttig kan zijn voor huishoudelijke gebruikers die het gereedschap gedurende langere tijd gebruiken.

De aangeduide totale trillingswaarde werd gemeten in overeenstemming met een standaard testmethode en kan gebruikt worden om gereedschappen onderling te vergelijken. De aangeduide totale trillingswaarde kan eveneens gebruikt worden in een voorafgaande blootstellingsevaluatie.

⚠ WAARSCHUWING: De trillingsemissie tijdens het werkelijke gebruik van het gereedschap kan verschillend zijn van de aangeduide totale waarde, afhankelijk van de wijze waarop het gereedschap gebruikt wordt. Veiligheidsmaatregelen dienen geïdentificeerd te worden om de gebruiker te beschermen, waarbij deze maatregelen gebaseerd zijn op een schatting van de blootstelling in de werkelijke gebruiksomstandigheden (met inachtneming van alle onderdelen van de werkingscyclus, zoals de perioden tijdens dewelke het gereedschap is uitgeschakeld en tijdens dewelke het onbelast draait, bovenop de triggertijd).

Zorg ervoor dat u, voorafgaand aan het gebruik van het gereedschap, deze handleiding en alle met het gereedschap verbonden etiketten en labels aandachtig gelezen en begrepen hebt. Houd deze handleiding bij het product. Zorg ervoor dat iedereen die dit product gebruikt, volledig op de hoogte is van deze handleiding.

Zelfs indien men dit gereedschap gebruikt zoals voorgeschreven, is het onmogelijk om alle residuale risicofactoren te elimineren. Wees voorzichtig tijdens het gebruik. Indien u niet zeker bent van de correcte en veilige wijze waarop dit gereedschap gebruikt dient te worden, probeer dan dat niet.

Algemeen veiligheidswaarschuwingen elektrische gereedschap

⚠️ **WAARSCHUWING:** Lees alle veiligheidswaarschuwingen, instructies, illustraties, en specificaties die met dit gereedschap meegeleverd worden. Het niet naleven van alle hiernavolgende instructies kan resulteren in elektrische schokken, brand en/of ernstig letsel.

Bewaar alle waarschuwingen en instructies voor toekomstig gebruik.

De term "elektrisch gereedschap" in de waarschuwingen verwijst naar uw elektrisch gereedschap dat op een elektrisch netwerk is aangesloten (met een snoer) of dat met behulp van een accu wordt gevoed (snoerloos).

1) Veiligheid werkruimte

- a) Houd de werkruimte zuiver en goed verlicht. Rommelige en donkere ruimtes geven dikwijls aanleiding tot ongelukken.
- b) Werk niet met elektrisch gereedschap in explosieve omgevingen, bijvoorbeeld indien er ontvlambare vloeistoffen, gassen, of stof aanwezig zijn. Elektrisch gereedschap creëert vonken die stof of dampen kunnen doen ontbranden.

- c) Houd kinderen en omstanders uit de buurt wanneer u elektrisch gereedschap gebruikt. Door afleiding kunt u de controle over het gereedschap verliezen.

2) Elektrische veiligheid

- a) De stekkers van het elektrische gereedschap moeten afgestemd zijn op het stopcontact. Pas de stekker nooit aan. Gebruik geen adapterstekkers in combinatie met geaard elektrisch gereedschap. Het gebruik van ongewijzigde stekkers en passende stopcontacten beperkt het risico op elektrische schokken.
- b) Vermijd lichamelijke contact met geaarde oppervlakken zoals buizen, radiatoren, fornuizen en koelkasten. Het risico op een elektrische schok neemt toe wanneer uw lichaam geaard is.
- c) Stel elektrisch gereedschap niet bloot aan regen of aan natte omstandigheden. Water dat elektrisch gereedschap binnendringt, verhoogt het risico op elektrische schokken.
- d) Beschadig het snoer niet. Gebruik het snoer nooit om het elektrisch gereedschap te dragen, voor te trekken, of om de stekker uit het stopcontact te trekken. Houd het snoer uit de buurt van hitte, olie, scherpe randen of bewegende delen. Een beschadigd of in de knoop geraakt snoer verhoogt het risico op elektrische schokken.
- e) Wanneer u elektrisch gereedschap buiten gebruikt, maak dan gebruik van een verlengsnoer dat geschikt is voor gebruik buitenshuis. Gebruik een verlengsnoer dat geschikt is voor gebruik buitenshuis om het risico op elektrische schokken te beperken.
- f) Indien het onvermijdelijk is om elektrisch gereedschap te gebruiken in een vochtige omgeving, gebruik dan een voeding waarop een aardlekbeveiliging (Residual Current Device - RCD) is voorzien. Het gebruik van een RCD beperkt het risico op elektrische schokken.

3) Persoonlijke veiligheid

- a) Blijf alert, let op wat u doet, en gebruik uw gezond verstand wanneer u elektrisch gereedschap gebruikt. Gebruik elektrisch gereedschap nooit wanneer u vermoeid bent of onder de de invloed bent van drugs, alcohol of geneesmiddelen. Onoplettendheid tijdens het gebruik van elektrisch gereedschap kan aanleiding geven tot ernstig persoonlijk letsel.
 - b) Gebruik persoonlijke beschermingsuitrusting. Draag steeds oogbescherming. Beschermende uitrusting, aangepast aan de omstandigheden, zoals een stofmasker, antislip veiligheidschoenen, een helm, of gehoorbescherming beperkt het risico op persoonlijk letsel.
 - c) Zorg ervoor dat het gereedschap niet per ongeluk wordt gestart. Zorg ervoor dat de schakelaar in de uit-stand staat alvorens u de stekker in het stopcontact steekt en/of de accu aanbrengt, het gereedschap opneemt of draagt. Het dragen van elektrisch gereedschap met uw vinger op de schakelaar of het aansluiten van het gereedschap op een voeding wanneer de schakelaar is ingeschakeld, kan aanleiding geven tot ongelukken.
 - d) Verwijder alle stel- of moersleutels voordat u het elektrische gereedschap inschakelt. Een moer- of stelsleutel die is achtergelaten op of in een roterend onderdeel van het elektrisch gereedschap kan aanleiding geven tot persoonlijk letsel.
 - e) Reik niet te ver. Zorg ervoor dat u steeds stabiel in en evenwicht staat. Zo houdt u meer controle over het elektrische gereedschap in onverwachte situaties.
 - f) Draag geschikte kleding. Draag geen loshangende kleding of sieraden. Houd haren en kleding uit de buurt van bewegende delen. Loshangende kleding, sieraden en lange haren kunnen gegrepen worden door bewegende onderdelen.
 - g) Als er inrichtingen voorzien zijn voor het afvoeren of voor het verzamelen van stof, zorg er dan voor dat deze op de correcte wijze aangesloten en gebruikt worden. Het gebruik van inrichtingen voor het verzamelen en het afvoeren van stof kan het risico op aan stof gerelateerde ongelukken beperken.
 - h) Het is niet omdat u gereedschap dikwijls gebruikt en er bekend mee bent dat u nalatig mag worden en de veiligheidsprincipes van het gereedschap mag verwaarlozen. Een onbedachte actie kan aanleiding geven tot ernstig letsel in een fractie van een seconde.
- ### 4) Gebruik en onderhoud van elektrisch gereedschap
- a) Forceer elektrisch gereedschap nooit. Gebruik elektrisch gereedschap dat geschikt is voor het werk dat u wilt uitvoeren. Geschikt elektrisch gereedschap werkt beter en veiliger op een snelheid waarvoor het werd ontworpen.
 - b) Gebruik het elektrische gereedschap niet indien de schakelaar het apparaat niet in- en uitschakelt. Elektrisch gereedschap dat niet met behulp van de schakelaar kan bediend worden, is gevaarlijk en moet hersteld worden.

- c) Haal de stekker uit het stopcontact en/of verwijder de accu (indien mogelijk) uit het elektrische gereedschap alvorens u instellingen aanpast, accessoires vervangt of het elektrische gereedschap opbergt. Dergelijke voorzorgsmaatregelen verminderen het risico op het per ongeluk starten van het elektrische gereedschap.
 - d) Berg elektrisch gereedschap dat niet in gebruik is op buiten het bereik van kinderen, en laat personen die niet bekend zijn met het elektrische gereedschap of met deze instructies het elektrische gereedschap niet bedienen. Elektrisch gereedschap is gevaarlijk indien het gebruikt wordt door onervaren gebruikers.
 - e) Onderhoud het elektrische gereedschap en de bijbehorende accessoires. Controleer een eventuele foutieve uitlijning of het vastzitten van bewegende delen, eventuele gebroken onderdelen, en welke andere afwijkingen dan ook die de werking van het elektrische gereedschap zouden kunnen beïnvloeden. Indien het elektrische gereedschap beschadigd is, dient het gerepareerd te worden alvorens u het opnieuw gebruikt. Vele ongelukken worden veroorzaakt door slecht onderhouden elektrisch gereedschap.
 - f) Houd snijwerkruigen scherp en schoon. Goed onderhouden snijwerkruigen met scherpe snijranden slaan minder snel vast en zijn gemakkelijker te bedienen en te controleren.
 - g) Gebruik het elektrisch gereedschap, accessoires en onderdelen volgens deze instructies en in overeenstemming met de werkomstandigheden en met het uit te voeren werk. Het gebruik van het elektrische gereedschap voor werkzaamheden die verschillen van deze waarvoor het apparaat bedoeld is, kan aanleiding geven tot gevaarlijke situaties.
 - h) Houd de handgrepen en greepoppervlakken droog, schoon, en vrij van olie en vet. Glibberige handgrepen en greepoppervlakken maken een veilige manipulatie en controle van het gereedschap in onverwachte situaties onmogelijk.
- ### 5) Onderhoud
- a) Laat uw elektrisch gereedschap onderhouden door een gekwalificeerde persoon en maak enkel gebruik van identieke vervangstukken. Zo bent u ervan verzekerd dat de veiligheid van het elektrische gereedschap gewaarborgd blijft.

Veiligheid verspanend gereedschap

⚠️ **WAARSCHUWING:** Voordat u elektrisch gereedschap aansluit op een stroombron (stopcontact, aftakking, enzovoort) dient u zich er van te vergewissen dat de voedingsspanning dezelfde is als deze die gespecificeerd is op het typeplaatje van het gereedschap. Een voeding met een spanning die groter is dan deze die gespecificeerd is voor het gereedschap kan aanleiding geven tot ernstig letsel en kan het gereedschap beschadigen. Indien u twijfelt, steek de stekker dan niet in het stopcontact. Een voeding met een spanning die lager is dan deze die gespecificeerd is op het typeplaatje, is schadelijk voor de motor.

Gebruik het correcte verspanende gereedschap

- Zorg ervoor dat het verspanende gereedschap geschikt is voor de uit te voeren taak. Ga er niet van uit dat het gereedschap geschikt is zonder voorafgaand aan het gebruik de productinformatie te hebben.

Bescherm uw ogen

- Draag steeds geschikte oogbescherming wanneer verspanend gereedschap gebruikt wordt.
- Normale brillen zijn niet ontworpen om de nodige bescherming te bieden tijdens het gebruik van dit product: normale lenzen zijn niet impactbestendig en kunnen breken.

Gehoorbescherming

- Draag steeds geschikte gehoorbescherming wanneer het door het gereedschap geproduceerd lawaai luider is dan 85 dB.

Ademhalingsbescherming

- Zorg ervoor dat u, en eventuele personen rondom u, geschikte stofmaskers dragen.

Let op de mensen rondom u

- Het behoort tot de verantwoordelijkheid van de gebruiker om ervoor te zorgen dat andere personen die zich in de buurt van de werkzone ophouden, niet blootgesteld worden aan gevaarlijke lawaai of aan stof, en eveneens voorzien zijn van geschikte beschermende uitrusting

Verborg voorwerpen

- Inspecteer het werkstuk en verwijder eventuele spijkers en andere ingebedde voorwerpen alvorens het werk aan te vatten.
- Probeer geen materiaal te verwerken waarin voorwerpen voorwerpen aanwezig zijn, tenzij u weet dat het verspanende gereedschap dat is aangebracht op uw machine geschikt is voor het werk
- In wanden en muren kunnen bedradingen en buizen en leidingen aanwezig zijn, terwijl in de panelen van de carrosserie van een auto brandstofleidingen aanwezig kunnen zijn, en lang of hoog gas stenen en glas kan verbergen. Controleer de werkzone steeds grondig alvorens van start te gaan.

Let op weggeslingerd afval

- In bepaalde situaties kan afvalmateriaal door het snijgereedschap weggeslingerd worden aan hoge snelheid. Het behoort tot de verantwoordelijkheid van de gebruiker om ervoor te zorgen dat andere personen in de werkzone beschermd zijn tegen de risico's van eventueel weggeslingerd afval.

Snijgereedschappen aanbrengen

- Zorg ervoor dat snijgereedschappen steeds op de correcte wijze en stevig aangebracht zijn, en controleert dat eventuele sleutels verwijderd zijn voorafgaand aan het gebruik van het gereedschap
- Maak enkel gebruik van snijgereedschappen die zijn aanbevolen voor u machine
- Probeer snijgereedschappen niet te wijzigen

Aanvoerinrichting

- Voor het te bewerken materiaal steeds naar het blad of naar het verspanende gereedschap aan tegen de bewegingsrichting van het blad of het verspanende gereedschap in

Let op eventueel geproduceerde warmte

- Snijgereedschappen en werkstukken kunnen tijdens het gebruik heet worden. Probeer geen gereedschappen te vervangen of te wijzigen tot ze volledig zijn afgekoeld

Controle van stof/spanen

- Zorg ervoor dat stof en spanen niet kunnen accumuleren. Zaagstof vormt een brandgevaar, terwijl stof van sommige metalen explosief is.
- Wees uitermate voorzichtig wanneer u hout en metaal snijdt. Vonken tijdens het snijden van metaal zijn een veelvoorkomende oorzaak van houtstobranden
- Gebruik indien mogelijk een stofafvoersysteem om er zeker van te zijn dat er een veilige werkomgeving gecreëerd is

Voorom het verbranden van de motor

Opmerking: Lamellendeuvelmachines zijn ontworpen om te werken onder belasting. Op voorwaarde dat de motor snel wordt afgekoeld, zal er sprake zijn van minimale slijtage of schade.

- Overbelast het gereedschap NIET.
- Indien het gereedschap een brandgeur afgeeft, stop het gereedschap dan niet maar verwijder de belasting en laat het onbelast draaien gedurende ongeveer 5-10 seconden aan een hoge snelheid om de motor af te koelen alvorens verder te gaan met de werkzaamheden.
- Herhaal het verwijderen van de belasting van het gereedschap regelmatig om het tijdens het gebruik koel te houden.

Indien een gereedschap onder belasting vertraagt wanneer er op kleverig materiaal gewerkt wordt:

1. Controleer of het correcte type accessoire gebruikt wordt.
2. Maak gebruik van minder diepe doorgangen over het materiaal.

Productonderdelen

1	Achterste handvat
2	Voorste handvat
3	Aan/Uit-triggerschakelaar
4	UIT-vergrendelknop
5	Verstelbare geleider
6	Beschermkap
7	Hoekschaal
8	Borgknop hoek
9	Stofafvoeropening
10	Stofzak
11	Knop hoogte-instelling
12	Vergrendeling hoogte-instelling
13	Hoogteschaal
14	Selectie insteekdiepte
15	Knop diepte-kalibratie
16	Borgknop as
17	Blad
18	Beschermkap blad

Accessoires (niet weergegeven)

- 1 x zesantsleutel
- 1 x Reserve-koolstofborstels (paar)

Voor gebruik

In de hand vastgehouden, elektrisch gereedschap met cirkelvormig zaagblad, om groeven en sleuven in werkstukken aan te brengen, met het oog op het maken van een verbinding met behulp van houten, lamelvormige deuvles.

Uw product uit de verpakking halen

- Haal uw product voorzichtig uit de verpakking en inspecteer het. Zorg dat u volledig op de hoogte bent van alle kenmerken en functies ervan.
- Zorg ervoor dat alle onderdelen van het product aanwezig zijn en in goede staat verkeren. Indien er onderdelen ontbreken of beschadigd zijn, dienen deze vervangen te worden alvorens het product te gebruiken

Voorafgaand aan het gebruik

⚠ WAARSCHUWING: Zorg ervoor dat het gereedschap is losgekoppeld van de voeding alvorens accessoires aan te brengen of te vervangen, of alvorens aanpassingen door te voeren.

Aanbrengen van de beschermkap

- De beschermkap (6) dient voorafgaand aan de werkzaamheden aangebracht te zijn op de instelbare geleiding (5):
1. Plaats de instelbare geleiding in de 90° positie (zie "instelling van de geleidingshoek")
 2. Schuif de beschermkap op de geleiding, waarbij men erop dient te letten dat de sleuven op de clips van de beschermkap uitgelijnd zijn met de op de geleiding voorziene kenmerken
 3. Controleer of de beschermkap stevig aangebracht is

Stofafvoer

- Voor een optimale stofafvoer dient het gereedschap verbonden te zijn met een stofzuiger of met een in de werkplaats aanwezig stofafvoersysteem via de stofafvoerpoort (9)
- Indien geen van beide beschikbaar zijn, dient de meegeleverde stofzak (10) op het gereedschap aangebracht te worden

- Breng de zak op het gereedschap aan door hem op de stofafvoerpoort te drukken

Opmerking: Wanneer u gebruik maakt van de stofzak dient u deze regelmatig te verwijderen en leeg te maken. Het beste is het wanneer de stofzak leeg wordt gemaakt wanneer hij halfvol is.

Werking

⚠ WAARSCHUWING: Draag STEEDS gepaste persoonlijke beschermende uitrusting, met inbegrip van oogbescherming, wanneer u dit gereedschap gebruikt.

Instellen van de insteekdiepte

⚠ WAARSCHUWING: Het niet correct instellen van de insteekdiepte kan aanleiding geven tot schade aan het gereedschap en aan het werkstuk.

1. Verdraai de selector (14) voor de insteekdiepte om de gewenste insteekdiepte in te stellen

Opmerking: Controleer de nauwkeurigheid van de diepteselectie door een testsnede uit te voeren op een stuk afvalmateriaal (zie "uitvoeren van een snede"). Kalibreer indien nodig opnieuw (zie "kalibreren van de insteekdiepte")

Aanpassen van de geleidingshoek

1. Draai de hoekborgknop (8) los
2. Stel de geleiding (5) in op de gewenste hoek die kan afgelezen worden op de hoekschaal (7)
3. Draai de hoekborgknop vast

Opmerking: Controleer de nauwkeurigheid van de hoekschaal door een testsnede uit te voeren op een stuk afvalmateriaal (zie "uitvoeren van een snede"). Kalibreer indien nodig opnieuw (zie "kalibreren van de hoekschaal")

Instellen van de snijhoogte

Opmerking: Omdat de sleuf voor de lamellendeuvel steeds centraal uitgelijnd dient te zijn ten opzichte van de dikte van het werkstuk, moet de snijhoogte ingesteld zijn op de helft van de dikte van het materiaal.

1. Verdraai de hoogte-instellingsvergrendeling (12) in tegenwijzerzin om deze los te maken
2. De snijhoogte kan afgelezen worden op de hoogteschaal (13)
3. Verdraai de hoogte-instellingsknop (11) in wijzerzin om de snijhoogte te vergroten
4. Verdraai de hoogte-instellingsknop in tegenwijzerzin om de snijhoogte te verkleinen
5. Zodra de gewenste hoogte geselecteerd is, moet de hoogte-instellingsvergrendeling opnieuw vastgezet worden

Opmerking: Controleer de nauwkeurigheid van de hoogteschaal door een testsnede uit te voeren op een stuk afvalmateriaal (zie "uitvoeren van een snede"). Kalibreer indien nodig opnieuw (zie "kalibreren van de hoogteschaal")

Markeren van het werkstuk

- Alvorens een snede te maken, dient het werkstuk duidelijk gemarkeerd te worden om de snijpositie aan te geven:

1. Plaats de twee werkstukken die u wenst te verbinden bovenop elkaar en gebruik een klem om ze samen te drukken
2. Markeer duidelijk het centrum van de sleuf

Opmerking: Indien meerdere sleuven vereist zijn, bepaal dan de onderlinge afstand. Sleuven dienen een onderlinge afstand van 100-150 mm te vertonen

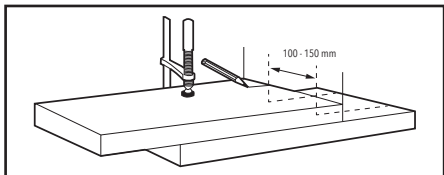

Positioneren van het gereedschap

- Lijn de centrale marking op de instelbare geleiding (5) uit ten opzichte van de markeringen op het werkstuk

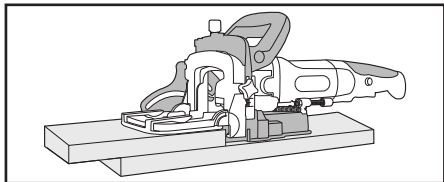

In- & uitschakelen

⚠ WAARSCHUWING: Draag steeds geschikte persoonlijke beschermende uitrusting wanneer u dit gereedschap opstelt en gebruikt.

⚠ WAARSCHUWING: Schakel het gereedschap NOOIT AAN of UIT wanneer het blad nog steeds contact maakt met het werkstuk. Leg het gereedschap NIET neer tot het blad tot stilstand is gekomen.

⚠ WAARSCHUWING: Koppel het gereedschap STEEDS los van de voeding wanneer u klaar bent met de bewerking of wanneer het gereedschap onbeheerd wordt achtergelaten.

- Zorg ervoor dat het blad geen contact maakt met het werkstuk of met welk voorwerp dan ook
- Houd het apparaat stevig met beide handen vast - één hand op het achterste handvat (1) en het andere op het voorste handvat (2)
- Schakel het gereedschap IN door de UIT-borgknop (4) in te drukken en door de AAN/UIT-trekkerschakelaar (3) in te drukken.
- Schakel het apparaat UIT door de AAN/UIT-trekkerschakelaar los te laten

Een snede uitvoeren

⚠ WAARSCHUWING: Zorg ervoor dat u alle vereiste instellingen hebt doorgevoerd alvorens de snede aan te brengen.

BELANGRIJK: Klem uw werkstuk STEEDS veilig vast.

- Laat de instelbare geleiding (5) op het werkstuk rusten
- BELANGRIJK:** Het is van cruciaal belang dat de instelbare geleiding (5) volledig vlak op het werkstuk blijft liggen gedurende de volledige duur van het uitvoeren van de snede.
- Zorg ervoor dat het blad geen contact maakt met het werkstuk of met welk voorwerp dan ook
- Schakel het gereedschap IN (zie "AAN- & UIT-schakelen")
- Laat de motor op volle toeren komen.
- Druk het blad traag tegen en in het werkstuk door een voorwaartse druk uit te oefenen op het achterste handvat (1)
- Zodra het blad de ingestelde diepte bereikt heeft, trekt u het blad uit het werkstuk tot het weer vrij is.
- Schakel het gereedschap UIT

Werkstukken verbinden

- Wanneer de sleuven in de beide werkstukken zijn aangebracht, kunnen de werkstukken met elkaar verbonden worden:

- Breng een geschikte lijm aan in beide sleuven
- Breng de lamellendeuvel aan in de sleuf in één van de werkstukken
- Schuif het andere werkstuk over de blootgelegde lamellendeuvel
- Klem de werkstukken samen en wacht tot de lijm is gedroogd (zie de instructies van de fabrikant van de lijm)

Werkstukken verbinden met meerdere verbindingen

- Wanneer werkstukken worden verbonden en er kleine aanpassingen nodig kunnen zijn:
 - Breng een sleuf met de maat van een lamellendeuvel aan in het eerste werkstuk
 - breng lijm aan en plaats een lamellendeuvel in de sleuf
 - breng een langere sleuf aan in het andere werkstuk (zie afbeelding)
 - Positioneer de werkstukken, klem ze samen, en wacht tot de lijm is gedroogd (zie de instructies van de fabrikant van de lijm)
- Wanneer er werkstukken worden verbonden met meerdere lamellendeuvelverbindingen:
 - Breng meerdere individuele sleuven aan in beide werkstukken
 - Breng lijm aan en plaats de lamellendeuvels in afwisselende sleuven in beide werkstukken.
 - Schuif de twee werkstukken op elkaar, klem ze samen, en wacht tot de lijm is gedroogd (zie de instructies van de fabrikant van de lijm)

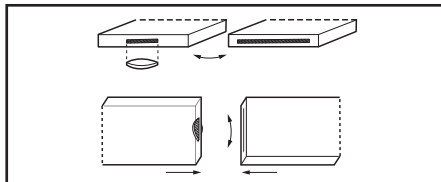

Accessoires

- Een heel gamma aan accessoires, met inbegrip van lamellendeuvels van diverse maten, is te verkrijgen bij uw Silverline-leverancier
- Reserveonderdelen zijn te verkrijgen op toolsparsonline.com

Onderhoud

⚠ WAARSCHUWING: Koppel het gereedschap STEEDS los van de voeding alvorens inspectie-, onderhouds- of schoonmaakwerkzaamheden uit te voeren.

Algemene inspectie

- Controleer regelmatig of alle bevestigingsschroeven aangedraaid zijn. Deze kunnen in de loop van de tijd losstrillen.
- Inspecteer het netsnoer van het gereedschap op eventuele schade of slijtage, voorafgaand aan elk gebruik. Reparaties mogen enkel uitgevoerd worden door een geautoriseerd Silverline-servicecentrum. Dit geldt eveneens voor verlengsnoeren die in combinatie met dit gereedschap gebruikt worden.

Blad vervangen

⚠ WAARSCHUWING: Zorg er STEEDS voor dat het gereedschap is losgekoppeld van de voeding wanneer er accessoires vervangen worden, en draag STEEDS handschoenen die bestand zijn tegen sneden wanneer u bladen manipuleert.

- Draai het gereedschap op een zodanige wijze dat de bladbeschermingskap (18) toegankelijk is en naar boven is gericht
- Los de 4 kapschroeven met behulp van een schroevendraaier (niet meegeleverd)
- Schuif en til vervolgens de kap van het gereedschap
- Druk de borgknop (16) van de naaf in en draai het blad traag met de hand tot u voelt dat het vergrendelmechanisme contact maakt. Houd de borgknop van de naaf ingedrukt
- gebruik de meegeleverde zeskantsleutel om de schroef te lossen die het blad vasthoudt, door de schroef in tegengijzerzin te draaien
- Verwijder de vastzetschroef, de flens, en het blad
- Plaats een nieuw blad van hetzelfde type en met dezelfde afmetingen (zie "Specificaties")
- ⚠ WAARSCHUWING:** Let STEEDS op de draairichting die staat aangeduid op de behuizing in de vorm van een pijl.
- Breng de bladflens en de vastzetschroef opnieuw aan, en span in wijzerzin aan met de zeskantsleutel
- Laat de borgknop van de naaf los, plaats de beschermingskap opnieuw, en span de kapschroeven aan

Fijne instelling van de snijdiepte

- Een fijne instelling van de snijdiepte kan doorgevoerd worden met behulp van de dieptekalibratieknop (15)

Opmerking: indien u niet zeker bent van de wijze waarop de kalibratie dient uitgevoerd te worden, probeer dat dan NIET. Laat de kalibratie in dat geval uitvoeren door een geautoriseerd Silverline-servicecentrum.

- Los de vastzetmoer met behulp van een geschikte sleutel
- Draai de diepte-instelknop om de vereiste instelling door te voeren

Opmerking: Een volledige omwenteling in wijzerzin is equivalent aan een wijziging van de snijdiepte van 1 mm.

- Span de vastzetmoer aan zodra de instellingen zijn doorgevoerd
- Voer een testsnede uit op een stuk afvalmateriaal om er zeker van te zijn dat het gereedschap correct gekalibreerd is

Kalibratie van de hoekschaal

- Een fijne instelling van de hoekschaal (7) kan doorgevoerd worden door de schaal zelf in te stellen

Opmerking: indien u niet zeker bent van de wijze waarop de kalibratie dient uitgevoerd te worden, probeer dat dan NIET. Laat de kalibratie in dat geval uitvoeren door een geautoriseerd Silverline-servicecentrum.

Controleren van de schaal

Opmerking: De schaal bestaat uit twee schaalplaten met een respectievelijk bereik van 0-90° en van 90-135°

0-90° Schaal:

- Verwijder de bescherming (6)
- Leg de gereedschapsgeleiding ondersteboven op een vlak oppervlak
- Draai de hoekborgknop (8) los
- Controleer of de onderste pijl op de geleiding tegenover de 0° markering op de schaal staat
- Indien de schaal niet aanduidt wanneer het oppervlak van de geleiding vlak tegen het oppervlak is geplaatst, kan het zijn dat de schaal dient aangepast te worden

90-135° Schaal:

- Leg het gereed op een vlak oppervlak
- Verwijder de bescherming (6)
- Stel de geleiding (5) in op 90° door de schaal uit te lijnen met de bovenste pijl op de geleiding
- gebruik een winkelhaak om de hoek van de geleiding te controleren ten opzichte van de behuizing van het blad
- Indien de oppervlakken niet haaks zijn, kan het zijn dat de schaal dient aangepast te worden

Aanpassen van de schaal

0-90° Schaal:

- Leg de gereedschapsgeleiding ondersteboven op een vlak oppervlak
- Draai de hoekborgknop (8) vast
- Los de twee schaalbevestigingsschroeven
- Lijn de schaal uit met de onderste pijl tegenover 0°
- Draai de bevestigingsschroeven opnieuw vast
- Voer een testsnede uit op een stuk afvalmateriaal om er zeker van te zijn dat het gereedschap correct gekalibreerd is

90-135° Schaal:

- Leg het gereedschap ondersteboven op een vlak oppervlak
- Stel de instelbare geleiding in op 90° met behulp van een ingenieurswinkelhaak
- Draai de hoekborgknop vast
- Los de twee bovenste schaalbevestigingsschroeven
- Lijn de schaal uit met de bovenste pijl tegenover 90°
- Draai de bevestigingsschroeven opnieuw vast
- Voer een testsnede uit op een stuk afvalmateriaal om er zeker van te zijn dat het gereedschap correct gekalibreerd is

Schoonmaken

- Houd het gereedschap te allen tijde schoon. Vuil en stof geven aanleiding tot een snelle slijtage van de interne onderdelen, en verkorten de levensduur van de machine. Maak het lichaam van het gereedschap schoon met een zachte borstel of met een droog doek. Indien aanwezig, maak dan gebruik van droge perslucht om de ventilatiegaten door te blazen

Borstels

- In de loop van de tijd kunnen de koolstofborstels van de motor afslijten
- Buitensporig afgesleten borstels kunnen de oorzaak zijn van vermogensverlies, van defecten, of van zichtbare vonkvorming
- Indien u denkt dat de borstels versleten zouden kunnen zijn, laat ze dan vervangen door een geautoriseerd Silverline-servicecentrum

Opmerking: Een paar reserve-koolstofborstels wordt meegeleverd met het gereedschap.

Contact

Voor advies in verband met technische zaken of met herstellingen, gelieve contact op te nemen met (+44) 1935 382 222

Web: silverlinetools.com/en-GB/Support

Adres:

Powerbox
Boundary Way
Lufton Trading Estate
Yeovil, Somerset
BA22 8HZ, Verenigd Koninkrijk

Opberging

- Berg deze uitrusting voorzichtig op op een veilige en droge plek, buiten het bereik van kinderen.

Afvoer en verwerking

Respecteer steeds de nationale regelgeving wanneer u elektrisch gereedschap afdankt dat niet langer functioneert en niet gerepareerd kan worden.

- Voer geen elektrische en elektronische uitrusting (WEEE) af met het huishoudelijk afval
- Neem contact op met uw plaatselijke reinigingsdienst om informatie in te winnen met betrekking tot de correcte wijze om elektrisch gereedschap af te voeren

Silverline Tools Garantie

Dit Silverline product komt met 3 jaar garantie.

Registreer dit product binnen 30 dagen van aankoop op www.silverlinetools.com om aanmerking te komen voor 3 jaar garantie. De garantieperiode begint op de datum van aankoop op het ontvangstbewijs.

Het gekochte product registreren

Ga naar: silverlinetools.com, kies Registration (registratie) en voer het volgende in:

- Uw persoonlijke gegevens
- De gegevens van het product en de aankoop

U ontvangt het garantiebewijs in PDF-vorm. Druk het af en bewaar het bij het product.

Voorwaarden

De garantieperiode gaat in vanaf de datum van aankoop op het ontvangstbewijs.

BEWAAR HET ONTVANGSTBEWIJS OP EEN VEILIGE PLAATS

Als dit product binnen 30 dagen van de aankoopdatum een fout heeft, breng het dan naar de winkelier waar u het heeft gekocht, met uw ontvangstbewijs, en met vermelding van de details van de storing. U kunt om een nieuwe vragen of om uw geld terug.

Als dit product na de periode van 30 dagen een fout heeft, stuur het dan naar:

Silverline Tools Service Centre

PO Box 2988

Yeovil

BA21 1WJ, GB

Alle claims moeten binnen de garantieperiode worden ingediend.

U moet het originele ontvangstbewijs geven met de datum van aankoop, uw naam, adres en plaats van aankoop voordat er aan kan worden gewerkt.

U moet nauwkeurige gegevens verschaffen van de fout die verholpen moet worden.

Claims die binnen de garantieperiode worden ingediend, worden door Silverline Tools nagelopen om te kijken of het probleem een kwestie is van de materialen of de fabricage van het product.

De verzendkosten worden niet vergoed. De geretourneerde items moeten voor de reparatie in een redelijk schone en veilige staat verkeren en moeten zorgvuldig worden verpakt om schade en letsel tijdens het vervoer te voorkomen. Ongeschiede en onveilige leveringen kunnen worden afgewezen.

Al het werk wordt uitgevoerd door Silverline Tools of een officiële reparatiedienst.

De garantieperiode wordt niet door de reparatie of vervanging van het product verlengd.

Defecten waarvan wij beschouwen dat ze onder de garantie vallen, worden verholpen door middel van gratis reparatie van het gereedschap (exclusief verzendingskosten) of door vervanging door een gereedschap in perfecte staat van werking.

De ingehouden gereedschappen of onderdelen die zijn vervangen, worden het eigendom van Silverline Tools.

De reparatie of vervanging van het product onder garantie zijn voordelen die bijkomstig zijn aan uw wettelijke rechten als consument, en hebben daar geen invloed op.

Wat is gedekt:

De reparatie van het product, mits naar tevredenheid van Silverline Tools kan worden vastgesteld dat de gebreken het gevolg zijn van defecte materialen of fabrieksfouten binnen de garantieperiode.

Onderdelen die niet meer verkrijgbaar zijn en die niet meer worden vervaardigd worden door Silverline Tools vervangen door een functionele vervanging.

Gebruik van dit product in de EU.

Wat niet is gedekt:

Silverline Tools geeft geen garantie op reparaties als gevolg van:

Normale slijtage veroorzaakt door gebruik in overeenstemming met de bedieningsinstructies zoals zaagbladen, borstels, riemen, gloeilampen, batterijen enz.

De vervanging van geleverde accessoires zoals boortjes, zaagbladen, schuurvellen, snijschijven en aanverwante producten.

Accidentele schade, storingen veroorzaakt door nalatigheid in gebruik of verzorging, misbruik, verwaarlozing, onvoorzichtige bediening en hantering van het product.

Gebruik van het product voor andere doeleinden dan normaal huishoudelijk gebruik.

Alle soorten wijzigingen en modificaties van het product.

Gebruik van andere onderdelen en accessoires dan de originele onderdelen van Silverline Tools.

Defecte installatie (behalve wanneer geïnstalleerd door Silverline Tools).

Reparaties of wijzigingen die zijn uitgevoerd door anderen dan Silverline Tools of diens officiële reparatiediensten.

Behalve claims voor het recht op correctie van fouten van het gereedschap volgens de bepalingen van deze garantie zijn geen andere claims gedekt.

EG-verklaring van overeenstemming

De ondergetekende: Mr Darrell Morris

Gemachtigd door: Silverline Tools

Verklaart dat:

Deze verklaring wordt verstrekt onder de volledige verantwoordelijkheid van de fabrikant.

Het hierboven beschreven voorwerp is conform de desbetreffende communautaire harmonisatiewetgeving

Identificatienummer: 128999

Beschrijving: 900 W lamellenfrees

Voldoet aan de volgende richtlijnen:

- Machinerichtlijn 2006/42/EG
- Elektromagnetische verenigbaarheid 2004/108/EG
- RoHS-richtlijn 2011/65/EU
- EN 60745-1:2009+A11:2010
- EN 60745-2-19:2009+A1:2010
- EN 55014-1:2006+A1:2009+A2:2011
- EN 55014-2:2015
- EN 61000-3-2:2014
- EN 61000-3-3:2013

Keuringsinstantie: Intertek

De technische documentatie wordt bijgehouden door: Silverline Tools

Datum: 10-04-2018

Handtekening:

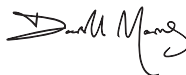

Darrell Morris

Algemeen directeur

Naam en adres van fabrikant:

Powerbox International Limited, handelsregister nummer 06897059.

Geregistreerd adres: Powerbox, Boundary Way, Lufton Trading Estate, Yeovil, Somerset,

BA22 8HZ, Verenigd Koninkrijk

Wstęp

Dziękujemy za zakup narzędzia marki Silverline. Zalecamy zapoznać się z niniejszymi instrukcjami: zawierają one informacje niezbędne dla bezpiecznej i wydajnej obsługi produktu. Produkt posiada serię unikalnych funkcji, dlatego też, nawet, jeśli jesteś zaznajomiony z podobnymi produktami, przeczytanie instrukcji obsługi umożliwi Ci pełne wykorzystanie tego wyjątkowego projektu. Przechowuj niniejsze instrukcje w zasięgu ręki i upewnij się, że użytkownicy narzędzia przeczytali i w pełni zrozumieli wszystkie zalecenia.

Opis symboli

Tabela znamionowa zawiera symbole dotyczące narzędzia. Stanowią one istotne informacje o produkcie lub instrukcje dotyczące jego stosowania.



Należy nosić środki ochrony słuchu
Należy nosić okulary ochronne
Należy nosić środki ochrony dróg oddechowych
Należy używać kasku ochronnego



Należy nosić rękawice ochronne



Należy w całości przeczytać instrukcję obsługi



Konstrukcja klasy II (podwójnie izolowana w celu dodatkowej ochrony)



Ochrona środowiska

Nie należy wyrzucać zużytych produktów elektrycznych wraz z odpadami komunalnymi. Jeśli jest to możliwe, należy przekazać produkt do punktu recyklingu. W celu uzyskania wskazówek dotyczących recyklingu należy skontaktować się z władzami lokalnymi lub sprzedawcą.



Urządzenie zgodne z odpowiednimi przepisami i normami bezpieczeństwa

Kluczowe skróty techniczne

V	Wolt
~, CA	Prąd przemienny
A, mA	Amper, mili-Amp
n ₀	Prędkość bez obciążenia
n	Prędkość znamionowa
°	Stopnie
Ø	Średnica
Hz	Herc
W, kW	Wat, kilowat
/min or min ⁻¹	Obroty lub ruch postępowo zwrotny na minutę
rpm	Obroty na minutę
dB(A)	Poziom hałasu w decybelach (A mierzony)
m/s ²	Metry na sekundę do kwadratu (wartość drgań)

Dane techniczne

Napięcie	230 V~, 50 Hz
Moc	900 W
Prędkość bez obciążenia:	10 800 min ⁻¹
Zakres kąta regulacji:	0-135°
Maksymalna głębokość cięcia:	19 mm
Średnica tarczy:	100 mm
Wymiary tarczy:	100 x 22 x 3,8 mm, 6T
Otwór:	22 mm
Regulacja wysokości:	0-30 mm
Stopień ochrony:	IP20
Klasa ochrony:	<input checked="" type="checkbox"/>
Długość kabla zasilającego:	2 m
Wymiary (dł. x szer. x wys.):	465 x 190 x 170 mm
Waga:	3,6 kg

W wyniku nieprzerwanego procesu rozwojowego produktów specyfikacje produktów Silverline mogą ulec zmianie bez uprzedniego powiadomienia.

Parametry emisji dźwięku i wibracji

Poziom ciśnienia akustycznego L _{WA}	89 dB(A)
Poziom mocy akustycznej L _{WA}	100 dB(A)
Niepewność pomiaru K	3 dB(A)
Wartość emisji wibracji:	Przedni uchwyt - 2,597 m/s ² Tylny uchwyt - 1,365 m/s ²
Niepewność pomiaru K	1,5 m/s ²

Poziom natężenia dźwięku dla operatora może przekroczyć 85 dB(A) dlatego konieczne jest zastosowanie środków ochrony słuchu.

⚠ OSTRZEŻENIE: Jeżeli poziom hałasu przekracza 85dB(A) należy zawsze stosować środki ochrony słuchu oraz, jeśli to konieczne, ograniczyć czas narażenia na nadmierny hałas. Jeśli poziom hałasu powoduje dyskomfort, nawet w przypadku zastosowania środków ochrony słuchu, niezwłocznie przestań korzystać z narzędzia i sprawdź czy środek ochrony słuchu jest prawidłowo zamontowany i zapewnia odpowiedni poziom tłumienia dźwięku w odniesieniu do poziomu hałasu wytwarzanego przez narzędzie.

⚠ OSTRZEŻENIE: Narażenie użytkownika na wibracje narzędzia może spowodować utratę zmysłu dotyku, drętwienie, mrowienie i zmniejszenie zdolności uchwytu. Długotrwałe narażenie może prowadzić do stanu przewlekłego. Jeśli jest to konieczne, ogranicz czas narażenia na wibrację i stosuj rękawice antywibracyjne. Nie korzystaj z urządzenia w trybie ręcznym w temperaturze niższej niż normalna komfortowa temperatura otoczenia, ponieważ zwiększy to efekt wywołany przez wibrację. Skorzystaj z wartości liczbowych podanych w specyfikacji dotyczącej wibracji, aby obliczyć czas trwania i częstotliwość pracy z narzędziem.

Poziom hałasu i drgań w specyfikacji określone są zgodnie z normą EN60745 lub podobnymi normami międzynarodowymi. Wartości te reprezentują korzystanie z urządzenia w normalnych warunkach roboczych. Niedbała konserwacja, nieprawidłowy montaż lub nieprawidłowe użytkowanie urządzenia mogą spowodować wzrost poziomu hałasu oraz wibracji.

www.osha.europa.eu dostarcza informacji na temat poziomów hałasu i wibracji w środowisku pracy, które mogą być przydatne dla użytkowników prywatnych, korzystających z urządzenia przez długi czas.

Podany w niniejszej instrukcji poziom drgań pomierzony został zgodnie z procedurą pomiarową i może zostać użyty do porównywania elektronarzędzi. Można go też użyć do wstępnej oceny ekspozycji na drgania

⚠ Ostrzeżenie: Podany poziom drgań może odbiegać od podanego w zależności od zastosowania narzędzia. Należy zidentyfikować i wprowadzić dodatkowe środki bezpieczeństwa, mające na celu ochronę operatora przed skutkami ekspozycji na drgania w konkretnych warunkach (trzeba wziąć pod uwagę także okresy, gdy urządzenie jest wyłączone, lub gdy jest wprawdzie włączone, ale nie jest używane do pracy).

Należy uważnie przeczytać poniższą instrukcję oraz dołączone etykiety ze zrozumieniem przed zastosowaniem narzędzia. Przechowaj tę instrukcję wraz z produktem do wykorzystania w przyszłości. Ponadto upewnij się, że wszystkie osoby, które korzystają z tego narzędzia w pełni zapoznają się z tą instrukcją.

Pomimo zastosowania się do następujących instrukcji nie jest możliwe wyeliminowanie wszystkich pozostałych czynników ryzyka. Zawsze należy zachować ostrożność. Jeśli nie jesteś pewny, co do prawidłowego i bezpiecznego korzystania z danego narzędzia, nie należy go używać.

Ogólne instrukcje dotyczące bezpieczeństwa użytkowania elektronarzędzia

⚠️ OSTRZEŻENIE: Należy przeczytać wszystkie instrukcje przed rozpoczęciem pracy oraz zachować ją na przyszłość. Postępuj zgodnie z podaną instrukcją podczas ich użytkowania dla zmniejszenia ryzyka pożaru, porażenia prądem obrażeń ciała

Zachowaj wszystkie instrukcje do wykorzystania w przyszłości.

Termin „elektronarzędzie” odnosi się do urządzenia zasilanego siecią (przewodowego) lub urządzenia zasilanego za pomocą baterii (beprzewodowego).

1) Bezpieczeństwo obszaru pracy

a) Zadbaj o prawidłową higienę i prawidłowe oświetlenie obszaru pracy. Zaniedbyszenie lub brak wystarczającego oświetlenia obszaru pracy mogą doprowadzić do wypadków.

b) Nie należy używać elektronarzędzi w przestrzeniach zagrożonych wybuchem, np. w obecności łatwopalnych cieczy, gazów lub pyłów. Urządzenia elektryczne wytwarzają iskry, które mogą podpalić pył lub opary.

c) Nie dopuszczaj dzieci ani innych osób do obszaru pracy elektronarzędzi. Nieuwaga może spowodować utratę kontroli.

2) Bezpieczeństwo elektryczne

a) Wtyczka elektronarzędzia musi pasować do gniazda zasilania. Nie wolno modyfikować wtyczki w żaden sposób. W przypadku elektronarzędzi z uzziemieniem nie należy stosować przejściówek. Oryginalne wtyczki i pasujące gniazda zmniejszają ryzyko porażenia prądem.

b) Unikaj dotyku nieszczęśliwych powierzchni, takich jak rury, grzejniki, piece i lodówki. Uzziemienie ciała powoduje zwiększenie ryzyka porażenia prądem.

c) Nie wystawiaj elektronarzędzi na działanie deszczu lub wilgoci. Przedostanie się wody do urządzenia zwiększa ryzyko porażenia prądem.

d) Nie nalczy nadwyrażać kabla. Nigdy nie używaj go do przenoszenia, przeciągania lub odłączania elektronarzędzia. Trzymaj przewód z dala od żrącego ciepła, oleju, ostrych krawędzi lub ruchomych części urządzenia. Uszkodzone lub poplątane kable zwiększają ryzyko porażenia prądem.

e) W przypadku korzystania z urządzenia na wolnym powietrzu używaj przedłużacza przystosowanego do używania na zewnątrz. Korzystanie z przedłużacza przystosowanego do używania na zewnątrz zmniejsza ryzyko porażenia prądem.

f) W przypadku korzystania z elektronarzędzia w miejscu o dużym natężeniu wilgoci należy używać gniazda zasilania wyposażonego w wyłącznik różnicowoprądowy (RCD). Korzystanie z wyłącznika różnicowoprądowego zmniejsza ryzyko porażenia prądem.

3) Bezpieczeństwo osobiste

a) Podczas korzystania z elektronarzędzi bądź czujny, uważaj, co robisz i zachowaj zdrowy rozsądek. Nie używaj ich, gdy jesteś zmęczony albo pod wpływem narkotyku, alkoholu lub leków. Chwila nieuwagi podczas obsługi urządzenia może spowodować poważne obrażenia ciała.

b) Korzystaj ze środków ochrony osobistej. Zawsze stosuj środki ochrony oczu. Wyposażenie ochronne, takie jak maska przeciwpyłowa, obuwie robocze antypoślizgowe na szorstkiej podszewie, kask ochronny lub nasznik ochronne używane w odpowiednich warunkach, zmniejsza ryzyko obrażeń.

c) Zapobiegaj przypadkowemu włączeniu urządzenia. Przed podłączeniem do źródła zasilania i / lub akumulatora, podnoszeniem lub przenoszeniem narzędzia, upewnij się, że przełącznik zasilania znajduje się w pozycji wyłączonej. Przenoszenie urządzenia z palcem umieszczonym na wyłączniku zasilania lub podłączenie elektronarzędzi przy włączonym przełączniku zasilania stwarza ryzyko wypadku.

d) Przed włączeniem elektronarzędzia usuń z niego wszelkie klucze regulacyjne. Narzędzie lub klucz pozostawiony w obrabianej części części elektronarzędzia może spowodować obrażenia ciała.

e) Nie wychylaj się. W każdej chwili zachowaj odpowiednią pozycję i równowagę. Umożliwia to lepszą kontrolę nad elektronarzędziem w nieoczekiwanych sytuacjach.

f) Noś odpowiednią odzież. Nie zakładaj do pracy z elektronarzędziem luźnej odzieży ani biżuterii. Trzymaj włosy, odzież i rękawice z dala od ruchomych części urządzenia. Luźne ubranie, biżuteria lub długie włosy mogą zostać wciągnięte przez ruchome części urządzenia.

g) Jeśli do zestawu złożone są urządzenia do podłączenia mechanizmów odsysania i zbierania pyłu, sprawdź czy są one przyłączone i prawidłowo zamocowane. Korzystanie z urządzenia odsysającego pył może zmniejszyć zagrożenie pyłami.

h) Nie pozwól aby znajomość urządzenia, pozwoliła na ignorowanie zasad bezpieczeństwa. Nieostrożne działanie może doprowadzić do poważnych obrażeń w ciągu sekund.

4) Użytkowanie i pielęgnacja elektronarzędzi.

a) Nie należy przeciążać urządzenia. Używaj narzędzi odpowiednich do danego zastosowania. Prawidłowe narzędzie wykoną zadanie lepiej i bezpieczniej w podanym zakresie sprawności.

b) Nie należy używać urządzenia, jeśli nie można go włączyć lub wyłączyć za pomocą odpowiedniego przełącznika. Urządzenia, które nie mogą być kontrolowane za pomocą przełącznika są niebezpieczne i muszą zostać oddane do naprawy.

c) Przed dokonaniem regulacji, wymiany akcesoriów lub przechowywaniem elektronarzędzia odłącz wtyczkę od źródła zasilania i / lub akumulator od urządzenia. Te prewencyjne środki bezpieczeństwa zmniejszają ryzyko przypadkowego uruchomienia elektronarzędzia.

d) Nieużywane elektronarzędzie przechowuj w miejscu niedostępnym dla dzieci i nie dopuszczaj do nich osób nie znających elektronarzędzi lub ich instrukcji obsługi. Elektronarzędzia stanowią niebezpieczeństwo w rękach niedoświadczonych użytkowników.

e) Przeprowadzaj konserwację elektronarzędzi. Sprawdź urządzenie pod kątem nieprawidłowego ustawienia lub zablokowania elementów ruchomych, pęknięć części lub innych usterek, które mogą mieć negatywny wpływ na funkcjonowanie urządzenia. W przypadku usterek należy naprawić urządzenie przed ponownym użyciem. Niewłaściwa konserwacja elektronarzędzi jest przyczyną wielu wypadków.

f) Utrzymuj narzędzia tnące w czystości i dobrze naostrzone. Zadbane narzędzia tnące z ostrymi krawędziami tnącymi rzadziej się zacinają i łatwiej nimi sterować.

g) Używaj elektronarzędzia, akcesoria, końcówki itp. zgodnie z tymi instrukcjami, biorąc pod uwagę warunki pracy i realizowane zadania. Używanie narzędzi do wykonywania prac niezgodnych z ich przeznaczeniem może doprowadzić do niebezpiecznych sytuacji.

h) Utrzymuj rękojeści oraz powierzchnie uchwytów suchą, czystą bez oleju i smaru. Śliskie uchwyty nie zapewniają bezpiecznej obsługi i kontroli narzędzia w nieoczekiwanych sytuacjach.

5) Serwis

a) Urządzenie powinno być serwisowane przez wykwalifikowany personel naprawczy przy użyciu wyłącznie oryginalnych części zamiennych. Zagwarantuje to bezpieczeństwo elektronarzędzia.

Bezpieczeństwo korzystania z narzędzi tnących

⚠️ OSTRZEŻENIE: Przed podłączeniem narzędzia do źródła zasilania (gniazda zasilania wyłącznika sieciowego, sieci itp.) należy upewnić się, że napięcie zasilania jest takie samo, jak podano na tabliczce znamionowej urządzenia. Źródło zasilania o napięciu większym niż napięcie określone dla narzędzia może spowodować poważne obrażenia użytkownika oraz uszkodzenie narzędzia. W przypadku wątpliwości nie podłączaj urządzenia do danego źródła zasilania. Korzystanie ze źródła zasilania o napięciu mniejszym niż napięcie określone na tabliczce znamionowej jest szkodliwe dla silnika.

Użytkowanie odpowiedniego narzędzia tnącego

Należy się upewnić, że narzędzie tnące jest odpowiednie do danej pracy. Nie wolno zakładać, że narzędzie jest odpowiednie bez sprawdzenia dokumentacji produktu przed zastosowaniem.

ochrona oczu

Zawsze należy nosić odpowiednie środki ochrony oczu podczas korzystania z narzędzi tnących

Okulary do czytania nie zapewniają żadnej ochrony podczas korzystania z narzędzi; zwykłe szoczki nie są odporne na uderzenia i mogą ulec zniszczeniu

ochrona słuchu

Zawsze należy nosić odpowiednie środki ochrony słuchu podczas korzystania z narzędzi, których poziom natężenia dźwięku może przekroczyć 85dB

ochrona dróg oddechowych

Należy się upewnić o własnym oraz osób przebywających wokół o posiadaniu odpowiednich środków ochrony dróg oddechowych

Świadomość innych osób przebywających wokół

Obowiązkiem operatora jest upewnić się o nie narażeniu osób znajdujących się w pobliżu obszaru roboczego na hałas lub kurz i wyposażeniu ich w odpowiedni sprzęt ochronny

Ukryte przedmioty

Należy sprawdzić przedmiot roboczy i usunąć wszystkie gwóźdźe i inne obiekty osadzone w przedmiocie przed rozpoczęciem cięcia

Nie wolno ciąć przedmiotu, który posiada osadzone obiekty, wyjątkiem są narzędzia, które nadają się do takiej pracy

Ściany mogą ukrywać okablowanie, rury odpływowe, panele nadwozia przewody paliwowe, zaś wysoka trawa kamienie i szkło. Należy, więc zawsze przed rozpoczęciem pracy dokładnie sprawdzać obszar roboczy.

Uwaga na wyrzucane odpady

W niektórych przypadkach materiał odpadowy może być wyrzucany z prędkością narzędzia tnącego. Obowiązkiem operatora jest ochrona wszystkich osób znajdujących się wokół przed wyrzuceniem materiałem odpadowym

Montaż akesorii tnących

Należy się upewnić, że narzędzie tnące zostało prawidłowo zmontowane, a klucze i inne regulatory zostały usunięte przed rozpoczęciem pracy

Należy używać tylko zalecanych akcesoriów dla danego urządzenia

Nie wolno podejmować prób modyfikacji narzędzi skrawających

Uwaga na emisję ciepła

Narzędzia tnące i obrabiane przedmioty nagrzewają się podczas użytkowania. Nie wolno dokonywać próby wymiany narzędzia do jego całkowitego ostygnięcia

Kontrola odpadów

- Nie wolno dopuścić do sprężania się kurzu i materiału odpadowego. Trociny są zagrożeniem pożarowym, zaś niektóre metalowe opilki są wybuchowe
- Należy zachować szczególną ostrożność podczas cięcia drewna i metalu. Wydobywając się iskry w trakcie cięcia elementów metalowych są częstą przyczyną pożarów pozostałych trocin i innych odpadów drewnianych
- W miarę możliwości należy używać systemu odsysania pyłu w celu zapewnienia bezpiecznego środowiska pracy

Unikanie przepalenia silnika

Uwaga: Bruzdownice są przeznaczone do pracy pod obciążeniem. O ile silnik zostanie szybko schłodzony, uszkodzenia lub zużycie będą minimalne.

- NIE NALEŻY nadmierne obciążać narzędzia.
- Jeśli podczas pracy ze narzędziem użytkownik poczuje zapach spalenizny, NIE WOLNO zatrzymać narzędzia. Zamiast tego należy ją odsunąć od elementu obrabianego i na 5–10 sekund pozostawić silnik na wysokich obrotach, co spowoduje jego schłodzenie się.
- Porządkować tę czynność regularnie, aby chłodzić silnik narzędzia podczas pracy. Jeżeli narzędzie zwalnia na lepkim materiale podczas pracy:
 - Sprawdzić, czy wybrano właściwe akcesoria.
 - Wykonywać krótsze ruchy.

Przedstawienie produktu

1.	Tylny uchwyt
2.	Przedni uchwyt
3.	Przełącznik spustowy ON/OFF
4.	Przycisk odblokowania
5.	Regulowana prowadnica
6.	Oslona
7.	Miara kąta
8.	Pokrętło blokady kąta
9.	Port odsysania pyłu
10.	Torba na pył
11.	Pokrętło blokady regulacji wysokości
12.	Pokrętło regulacji wysokości
13.	Skala wysokości
14.	Miara wyboru ogranicznika głębokości
15.	Pokrętło kalibracji głębokości
16.	Przycisk blokady wrzeciona
17.	Tarcza
18.	Pokrywa tarczy

Akcesoria (nieprzedstawione)

- 1 x Klucz sześciokątny
- 1 x Zapasowa para szczotek węglowych

Zastosowanie zgodne z przeznaczeniem

Frezarka do łączników jest przeznaczona do wycinania rowków i szczelin do połączenia drewnianych elementów przez łączniki płaskie.

Rozpakowanie narzędzia

- Ostrożnie rozpakuj i sprawdź narzędzie. Zapoznaj się ze wszystkimi mechanizmami i funkcjami.
- Upewnij się, że narzędzie zawiera wszystkie części i są one w dobrym stanie. Jeśli brakuje pewnych części lub są one uszkodzone, należy uzupełnić lub wymienić je przed rozpoczęciem korzystania z narzędzia

Przygotowanie do eksploatacji

OSTRZEŻENIE: Należy się upewnić, że urządzenie jest odłączone od źródła zasilania przed montowaniem, wymianą akcesoriów, bądź dokonaniem jakichkolwiek regulacji.

Montaż osłony

- Oslona (6) powinna zostać przymocowana do regulowanej prowadnicy (5) przed użyciem narzędzia:
 - Dla łatwiejszego montażu ustaw prowadnicę na pozycji 90° (patrz 'Regulacja prowadnicy kątowej')
 - Nasunij osłonę na prowadnicę upewniając się, otwory na wypustkach osłony są zrównane z zatrzaskami na prowadnicy
 - Sprawdź, czy osłona została prawidłowo zamontowana

Odsysanie pyłu

- Dla osiągnięcia lepszych efektów niniejsze urządzenie powinno być podłączone do warsztatowego systemu odsysania pyłu, bądź odkurzacza poprzez port odsysania pyłu (9)
 - Jeśli obydwie metody nie są możliwe, dołączona w komplecie torba na pył (10), musi zostać zamontowana,
 - Podłącz torbę do urządzenia poprzez wciśnięcie w port odsysania pyłu
- Uwaga:** W przypadku korzystania z torby na pył, należy ją regularnie opróżniać i czyścić. Zaleca się opróżnianie worka, kiedy jest w połowie pełny

Obsługa

OSTRZEŻENIE: ZAWSZE należy nosić okulary ochronne, odpowiednią maskę przeciwpyłową oraz nauszniki przeciwhałasowe, jak również odpowiednie rękawice podczas pracy z powyższym urządzeniem.

Regulacja głębokości cięcia

OSTRZEŻENIE: Nieprawidłowe dopasowanie głębokości cięcia może doprowadzić do uszkodzenia urządzenia oraz materiału obróbki.

- Dostosuj odpowiednią głębokość cięcia na miarce (14)
- Uwaga:** Sprawdź, czy wybrana głębokość cięcia jest prawidłowa poprzez przeprowadzenie testu na skrawku niepotrzebnego materiału (patrz 'Cięcie'). Skalibruj w razie potrzeby (patrz 'Kalibracja głębokości cięcia')

Regulacja prowadnicy kątowej

- Poluzuj pokrętło blokady kąta (8)
- Dostosuj prowadnicę (5) na wymagany kąt, wskazany na skali kątowej (7)
- Dokręć pokrętło blokady kąta

Uwaga: Sprawdź, czy wybrany kąt na skali został prawidłowo wybrany poprzez przeprowadzenie testu na skrawku niepotrzebnego materiału (patrz 'Cięcie'). Skalibruj w razie potrzeby (patrz 'Kalibracja skali kąta')

Regulacja wysokości cięcia

Uwaga: Jako że szczelina musi być zawsze wyśrodkowana do grubości materiału obróbki, wysokość cięcia, musi być ustawiona na połowę grubości materiału.

- W celu odblokowania, przekręć w lewo pokrętło blokady regulacji wysokości (12)
- Wysokość cięcia jest wskazana na skali wysokości (13)
- Przekręć pokrętło regulacji wysokości (11) w prawo, aby zwiększyć wysokość cięcia
- Przekręć pokrętło regulacji wysokości w lewo, aby zmniejszyć wysokość cięcia
- Po wybraniu odpowiedniej wysokości przykręć wysokość blokady wysokości

Uwaga: Sprawdź, czy wybrana wysokość cięcia na skali została prawidłowo wybrana poprzez przeprowadzenie testu na skrawku niepotrzebnego materiału (patrz 'Cięcie'). Skalibruj w razie potrzeby (patrz 'Kalibracja skali wysokości').

Znakowanie materiału obróbki

- Przed dokonaniem cięcia, należy wyraźnie znaczyć obrabiany materiał obróbki, wskazując miejsce cięcia:
 - Położ dwa elementy obróbki jeden na drugim tak, jakbyś chciał je ze sobą połączyć, po czym użyj zacisku stolarskiego, aby je ze sobą zabezpieczyć

2. Wyraźnie zaznacz środkowy punkt szczyliny, która ma być wycięta

Uwaga: W przypadku konieczności wykonania wielu nacięć określ odległości między nimi. Nacięcia powinny być oddalone od siebie 100-150 mm.

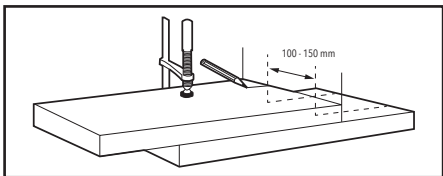

Ustawienie narzędzia

- Zrównaj środkowy punkt na regulowanej przewodnicy (5) z zaznaczeniem na materiale obróbki

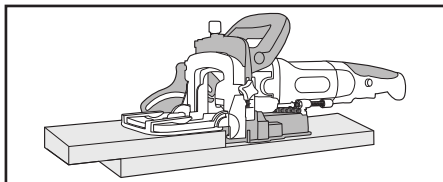

Włączanie/ wyłączenie

⚠ OSTRZEŻENIE: Należy zawsze nosić odpowiednie wyposażenie ochronne podczas regulacji i pracy powyższym urządzeniem.

⚠ OSTRZEŻENIE: NIGDY nie włączaj ani wyłączaj urządzenia, jeśli tarcza tnąca jest w kontakcie z materiałem obróbki. NIE ODKŁADAJ urządzenia, jeśli tarczą tnącą nie przestała się obracać.

⚠ OSTRZEŻENIE: ZAWSZE odłącz urządzenie od zasilania, po skończeniu cięcia, bądź pozostawiając narzędzie bez nadzoru.

1. Upewnij się, że tarcza nie dotyka materiału obróbki, ani żadnego innego elementu
2. Trzymaj urządzenie obiema rękoma, za tylni (1) i przedni uchwyt (2)
3. Włącz maszynę, trzymając jednocześnie przycisk odblokowania (4) oraz przełącznik spustowy ON/OFF (3)
4. Wyłącz urządzenie poprzez zwolnienie przełącznika ON/OFF

Cięcie

⚠ OSTRZEŻENIE: Upewnij się, że wszystkie potrzebne regulacje zostały dokonane przed przystąpieniem do cięcia.

WAŻNE: Należy ZAWSZE zaciągnąć bezpiecznie materiał obróbki.

1. Oprzyj przewodnicę regulacji (5) na materiale obróbki

WAŻNE: Bardzo istotne jest, aby przewodnica regulacji (5) leżała całkowicie na płasko na materiale obróbki przez cały czas wykonywania cięcia.

2. Upewnij się, że tarcza tnąca nie dotyka elementu obróbki, ani innego elementu
3. Włącz urządzenie (patrz 'Włączanie/wyłączenie')
4. Odczekaj, aż silnik osiągnie pełną prędkość
5. Delikatnie skieruj tarczę w stronę materiału obróbki, nakładając lekki nacisk na tylny uchwyt (1)
6. Jeśli tarcza osiągnie wymaganą głębokość, należy powoli wycofać tarczę z materiału obróbki
7. Wyłącz maszynę.

Łączenie elementów obróbki

- Po wykonaniu cięć w elementach obróbki, obydwa materiały mogą zostać ze sobą połączone:

1. Nałóż odpowiedni klej w oba wycięte szczeliny
2. Umieść lamelkę w szczelinie jednego materiału
3. Wsuń drugi element na część wystającej lamelki
4. Zaciśnij oba elementy ze sobą i odczekaj, aż klej wyschnie (postępuj zgodnie z zaleceniami instrukcji producenta kleju)

Łączenie elementów z kilkoma cięciami

- W przypadku łączenia elementów, może być konieczne dokonanie drobnych regulacji:

1. Wytnij szczelinę wielkości swojej lamelki, w pierwszym elemencie obróbki
2. Nałóż klej i umieść lamelkę w pierwszym wycięciu
3. Wykonaj dłuższe cięcie w drugim elemencie (patrz zdjęcie)

4. Ustaw materiał i zaciśnij ze sobą do momentu wyschnięcia kleju (postępuj zgodnie z zaleceniami instrukcji producenta kleju)

- W przypadku łączenia elementów z kilkoma połączeniami:

1. Wykonaj cięcia w obydwu materiałach
2. Nałóż klej i umieść lamelki w obydwu materiałach
3. Połącz ze sobą materiały obróbki i zaciśnij do momentu wyschnięcia kleju (postępuj zgodnie z zaleceniami instrukcji producenta kleju)

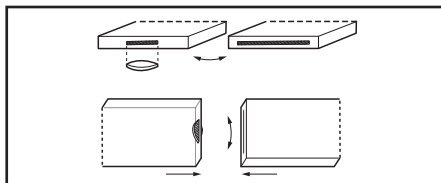

Akcesoria

- Szeroki zakres akcesoriów, w tym lamelki o różnej wielkości są dostępne u dystrybutora Silverline.
- Części zamienne są dostępne na stronie www.toolsparsonline.com

Konserwacja

OSTRZEŻENIE: Przed przeprowadzeniem kontroli, czynności konserwacyjnych lub czyszczenia ZAWSZE odłączaj urządzenie od źródła zasilania.

Kontrola rutynowa

- Regularnie sprawdzaj, czy wszystkie śruby mocujące są odpowiednio dokręcone.
- Sprawdź przewód zasilania urządzenia pod kątem uszkodzeń i zużycia za każdym razem przed rozpoczęciem użytkowania urządzenia. Naprawy powinny być przeprowadzane przez autoryzowane centrum serwisowe Silverline. Zalecenie to dotyczy również przewodów zasilania wykorzystywanych przy urządzeniu.

Wymiana tarczy tnącej

OSTRZEŻENIE: ZAWSZE należy się upewnić, że urządzenie jest odłączone od zasilania przed wymianą akcesoriów, jak również ZAWSZE należy nosić rękawice odporne na przecięcie.

- Obróć urządzenie, aby osłona tarczy (18) była skierowana do góry
- Okręć 4 śruby, przy pomocy wkrętaka (brak w komplecie)
- Wsuń, a następnie podnieś osłonę z urządzenia
- Wciśnij przycisk blokady wrzeciona (16) i obróć ostrożnie tarczę przy użyciu ręki, do momentu aż mechanizm blokujący zadziała. Trzymaj wciśnięty przycisk blokady wrzeciona
- Przy użyciu dołączonego klucza sześciokątnego odkręć śrubę tarczę, przekręcając klucz w lewo
- Zdejmij śrubę, kołnier oraz tarczę
- Umieść nową identyczną tarczę z tymi samymi wymiarami (patrz 'Dane techniczne')

⚠ OSTRZEŻENIE: Należy ZAWSZE zwracać uwagę na kierunek obrotów, który jest wskazany strzałką na obudowie urządzenia.

- Zamontuj ponownie kołnierz oraz śrubę i przykręć w prawo przy użyciu klucza sześciokątnego
- Zwolnij przycisk blokady wrzeciona i przykręć śrubę pokrywki

Drobna regulacja głębokości cięcia

- Drobna regulacja głębokości cięcia jest możliwa dzięki pokrętłu kalibracji głębokości (15)

Uwaga: W przypadku braku pewności, jak dokonać kalibracji, NIE PRÓBUJ tego robić. Zaleca się oddać urządzenie do autoryzowanego centrum serwisowego Silverline.

- Odkręć nakrętkę przy użyciu odpowiedniego klucza
- Obróć pokrętło regulacji głębokości w zależności od potrzeby

Uwaga: Jeden pełen obrót pokrętłem równa się 1 milimetrowi głębokości cięcia.

- Przykręć nakrętkę po dokonaniu regulacji
- Przeprowadź test na kawałku zbędnego materiału, aby się upewnić o dokonaniu prawidłowej kalibracji

Kontakt

W celu uzyskania porady technicznej lub naprawy, skontaktuj się z infolinią pod numerem (+44) 1935 382 222

Strona online: silverlinetools.com/en-GB/Support

Adres:

Powerbox
Boundary Way
Lufton Trading Estate
Yeovil, Somerset
BA22 8HZ, United Kingdom

Przechowywanie

Należy przechowywać narzędzie w bezpiecznym, suchym miejscu niedostępnym dla dzieci

Utylizacja

Należy zawsze przestrzegać przepisów krajowych dotyczących utylizacji elektronarzędzi, które nie są już funkcjonalne i nie nadają się do naprawy.

- Nie wyrzucaj elektronarzędzi lub innych odpadów elektrycznych i elektronicznych (WEEE) wraz z odpadami komunalnymi.

Skontaktuj się z władzami lokalnymi zajmującymi się utylizacją odpadów, aby uzyskać informacje na temat prawidłowego sposobu utylizacji elektronarzędzi

Gwarancja narzędzi Silverline

Niniejszy produkt Silverline posiada 3 letnią gwarancję

Aby zakwalifikować się do uzyskania powyższej gwarancji należy zarejestrować niniejszy produkt na stronie www.silverlinetools.com w ciągu 30 dni od daty zakupu. Okres gwarancji rozpoczyna się w dniu zakupu produktu widocznym na paragonie.

Rejestracja produktu

Rejestracja produktu można dokonać na stronie www.silverlinetools.com, wybierając przycisk „Rejestracja”. Należy wprowadzić:

- Dane osobowe
- Szczegóły dotyczące produktu oraz informacje dotyczące zakupu

Po wprowadzeniu tych informacji zostanie utworzony certyfikat gwarancji niniejszego produktu, jako dokument w formie PDF, który należy wydrukować i zachować wraz z dowodem zakupu.

Zasady i warunki

Okres gwarancji zaczyna obowiązywać od daty zakupu detalicznego znajdującego się na paragonie.

PROSIMY O ZACHOWANIE PARAGONU

Jeśli produkt wykaże jakiegokolwiek usterki w ciągu 30 dni od daty zakupu, należy go zwrócić do dystrybutora/sklepu, w którym towar zakupiono, od którego został zakupiony okazując przy tym dowód zakupu.

Jeśli usterka pojawi się po 30 dniach, należy zwrócić produkt do:

Silverline Tools Service Centre

PO Box 2988

Yeovil

BA21 1WU, UK

Roszczenia gwarancyjne należy zgłaszać w okresie gwarancji. Należy dostarczyć dowód zakupu, swoje imię i nazwisko, adres miejsca zakupu przed wykonaniem jakichkolwiek napraw.

Należy podać dokładne dane usterki wymagające naprawy.

Wnioski złożone w okresie gwarancji będą weryfikowane przez Silverline Tools, do ustalenia czy usterki są związane z materiałem lub wyrobem produktu.

Koszty transportu nie zostaną pokryte. Produkt przeznaczony do zwrotu musi być starannie oczyszczony. Należy zapakować produkt prawidłowo i bezpiecznie tak, aby nie został uszkodzony podczas transportu do nas. Możemy odrzucić roszczenia niewłaściwie dostarczonych produktów.

Wszystkie naprawy będą przeprowadzone przez firmę Silverline Tools lub agencję upoważnioną do tego.

Naprawa lub wymiana produktu nie przedłuży okresu gwarancyjnego.

Usterki uznane przez nas, jako objęte gwarancją będą poddane naprawie bezpłatnie (bez kosztów transportowych) lub poprzez wymianę na narzędzie pracujące w idealnym stanie.

Narzędzia lub części zamienne, do których wydano zamiennik staną się własnością Silverline Tools.

Naprawa lub wymiana produktu w ramach gwarancji zapewnia korzyści, które są dodatkkiem i nie wpływają w żaden sposób na ustawowe prawa konsumenta.

Gwarancja pokrywa:

Naprawę produktu (w okresie gwarancji), jeśli zostanie on zakwalifikowany zgodnie z wymogami Silverline Tools w związku z usterekami, które wynikły z wad materiałowych lub wad związanych z produkcją.

Jeżeli jakaś część zastępcza nie jest już dostępna lub wycofana z produkcji, Silverline Tools zastąpi ją funkcjonalnym zamiennikiem.

Produkty używane w EU.

Czego nie pokrywa gwarancja:

Silverline Tools nie pokrywa napraw powstałych w wyniku:

- normalnego zużycia spowodowanego przez normalne użytkowanie zgodnie z instrukcją obsługi, np: noże, szczotki, pasy, żarówki akumulatory itp.
- wymiany dowolnego dołączonego wyposażenia np.: noży, wiertła, papieru ściernego, tarcz do cięcia i innych podobnych elementów.
- przypadkowego uszkodzenia spowodowanego niewłaściwym użytkowaniem lub zaniedbaniem, nieostrożnym działaniem lub niestaranym obchodzeniem się z produktem.
- stosowania produktu do innych celów.
- zmiany lub modyfikacji produktu w jakikolwiek sposób.
- usterek wynikających z wykorzystania części zamiennych i akcesoriów, które nie są oryginalnymi elementami Silverline Tools.
- niewłaściwej instalacji (z wyjątkiem instalacji przeprowadzonej Silverline Tools).
- naprawy lub modyfikacji przeprowadzonej przez osoby inne niż z Centrum Usług Silverline Tools lub autoryzowanych punktów serwisowych.
- roszczeń innych niż związane z usterekami ujętymi w gwarancji produktu.

Deklaracja Zgodności WE

Niżej podpisany: Mr Darrell Morris

upoważniony przez: Silverline

Oświadczam, że:

Powyższa deklaracja została wydana na wyłączną odpowiedzialność producenta.

Opisany powyżej przedmiot deklaracji jest zgodny z właściwymi przepisami

Unijnego prawodawstwa harmonizacyjnego

Kod identyfikacyjny: 128999

Opis: Frezarka do łączników płaskich 900 W

Produkt jest zgodny z następującymi dyrektywami oraz normami:

- Machineryrichtlijn 2006/42/EG
- Elektromagnetische verenigbaarheid 2004/108/EG
- RoHS-richtlijn 2011/65/EU
- EN 60745-1:2009+A11:2010
- EN 60745-2-19:2009+A1:2010
- EN 55014-1:2006+A1:2009+A2:2011
- EN 55014-2:2015
- EN 61000-3-2:2014
- EN 61000-3-3:2013

Zastosowana dyrektywa oceny zgodności: Interetek

Dokumentacja techniczna produktu znajduje się w posiadaniu: Silverline

Data: 10-04-2018

Podpis:

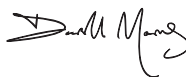

Mr Darrell Morris

Dyrektor naczelny

Nazwa i adres producenta:

Powerbox International Limited, zarejestrowany pod numerem 06897059.

Adres rejestracyjny firmy : Powerbox, Boundary Way, Lufton Trading Estate, Yeovil, Somerset,

BA22 8HZ, United Kingdom.



GB 3 Year Guarantee. Register online within 30 days. Terms and Conditions apply.

FR Garantie de 3 ans. Enregistrez votre produit en ligne dans un délai de 30 jours suivant la date d'achat. Des conditions générales s'appliquent.

DE 3 Jahre Garantie. Innerhalb von 30 Tagen online registrieren. Es gelten die Allgemeinen Geschäftsbedingungen

ES 3 años de garantía. Registre su producto online durante los primeros 30 días. Se aplican términos y condiciones.

IT 3 anni di garanzia. Registra il tuo prodotto on-line entro 30 giorni dall'acquisto. Vengono applicati i termini e le condizioni generali.

NL 3 jaar garantie. Registreer uw product binnen 30 dagen online. Algemene voorwaarden zijn van toepassing

PL 3 Letnia Gwarancja. Zarejestruj się online w ciągu 30 dni. Obowiązują Zasady i Warunki

[silverlinetools.com](https://www.silverlinetools.com)