

Thermoelectric Cooler WC50

Instruction Manual

English / Nederlands / Deutsch / Français

moa
color your life

www.moacolors.com

BEFORE USE

Before use, please read this manual carefully.

Only connect the appliance to an earthed wall socket.

This appliance is for household use only. When using electrical appliances, basic safety precautions should always be followed to avoid fires, electric shocks, burns, or other injuries and damage. Read these operating and safety instructions carefully.

IMPORTANT SAFEGUARDS (1/2)

1. This appliance is not intended for use by persons (including children) with reduced physical, sensory or mental capabilities, or lack of experience and knowledge unless they have been given supervision or instruction concerning use of the appliance by a person responsible for their safety.
2. Children should be supervised to ensure that they do not play with the appliance.
3. This appliance can be used by children aged from 8 years and above and persons with reduced physical, sensory or mental capabilities or lack of experience and knowledge if they have been given supervision or instruction concerning use of the appliance in a safe way and understand the hazards involved. Children shall not play with the appliance. Cleaning and user maintenance shall not be made by children without supervision.
4. If the supply cord is damaged, it must be replaced by the manufacturer, its service agent, or similarly qualified persons to avoid a hazard.
5. When positioning the appliance, ensure the supply cord is not trapped or damaged.
6. Do not locate multiple portable socket-outlets or portable power supplies at the rear of the appliance.
7. Keep ventilation openings, in the appliance enclosure or the built-in structure, clear of obstruction.
8. Do not use mechanical devices or other means to accelerate the defrosting process, other than those recommended by the manufacturer.

IMPORTANT SAFEGUARDS (2/2)

9. Do not damage the refrigerant circuit.

10. Do not use electrical appliances inside the drink storage compartments of the appliance, unless they are of the type recommended by the manufacturer.

11. Do not store explosive substances such as aerosol cans with a flammable propellant in this appliance.

12. Children aged 3 to 8 years are allowed to load and unload refrigerating appliances.

13. This appliance is intended to be used in household and similar applications such as

- staff kitchen areas in shops, offices, and other working environments;
- farmhouses and by clients in hotels, motels, and other residential type environments;
- bed and breakfast type environments;
- catering and similar non-retail applications.

14. To avoid contamination of drink, please respect the following instructions:

- Opening the door for long periods can cause a significant increase in the temperature in the compartments of the appliance.
- Clean regularly surfaces that can come in contact with drink and accessible drainage systems.
- Clean water tanks if they have not been used for 48 h, flush the water system connected to a water supply if water has not been drawn for 5 days.
- If the refrigerating appliance is left empty for long periods, switch off, defrost, clean, dry, and leave the door open to prevent mold from developing within the appliance.

Note: This appliance contains flammable refrigerant R600a and foaming agent cyclopentane. Please avoid contact fire when you transport and use it.

Please ask a professional for servicing when the machine broke down.

Please send it to your local appointed disposal station when you discard it.

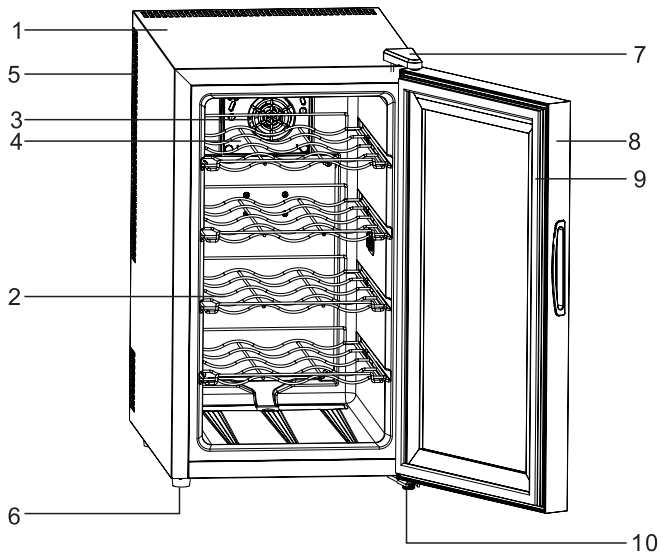

PARTS & LOCATION

- | | |
|------------------------|--------------------------|
| 1. Cabinet | 6. Leveling feet |
| 2. Shelf | 7. Door hinge with cover |
| 3. Cold sink fan | 8. Glassdoor |
| 4. Cold sink Fan Cover | 9. Gasket |
| 5. Ventilation Holes | 10. Bottom hinge |

CONTROL

It is recommended you install the Winecooler in a place where the ambient temperature is between 23°C-26°C/72 -78°F. If the ambient temperature is above or below recommended temperatures, the performance of the unit may be affected. For example, placing your unit in extreme cold or hot conditions may cause interior temperatures to fluctuate. The range of 12-18°C may not be reached.

Temperature Ranges For Your Cooler:

Temperature Range 12-18°C

CONTROL PANEL

Temperature & light

1. Quik press the button once for the interior light to turn ON or OFF. The light will be turned off automatically if it remains ON for 10 minutes.



2. You can select the temperature display setting from Fahrenheit to Celsius degree by pushing this button for two seconds.



Lock

Press and hold the button for 2 seconds to unlock the control panel. You will hear a "BEEP" sound to alert you that the control is now active.



Temperature up & down

After unlocking you can set the temperature as you desire by pressing the arrow pointing up (increase) or the arrow pointing down (decrease) to adjust the temperature in 1 increment.

Note:

When you use the cooler for the first time or restart the cooler after having been shut off for a long time, there could be a few degrees variance between the temperature you select and the one indicated on the LED readout. This is normal. Once the cooler runs for a few hours the display will stabilize.

ELECTRIC DIAGRAM

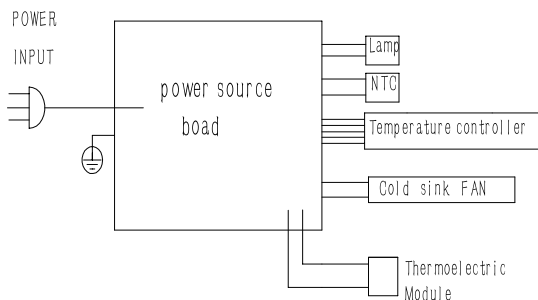

USE & PLACEMENT

NOTE

1. Position your cooler so that the plug is accessible.
2. Keep your cooler out of direct sunlight.
3. Do not place next to the heat-generating appliance.
4. Do not place directly on the ground. Provide a suitable stand.
5. This refrigerating appliance is not suitable for freezing foodstuffs.
6. The storage box is not suitable for storing food, which may cause food deterioration.

Very important

1. The cooler will have better performance at an ambient of 20-25 degree; We suggest the cooler be powered off if the ambient temperature is lower than 10 degrees.
2. After plugging the appliance, allow the unit to cool down for 2-3 hours before placing a beverage into the cooler compartment.
3. Ventilation is very important for this kind of thermoelectric cooler; The inside PCB will be broken easily if the ventilation is bad; It will also reduce the life of the cooler.
4. If leakage occurs (which can be easily detected due to the unpleasant smell), please
 - Switch off the cooler immediately
 - Ventilate the room thoroughly
 - Call for the after-sales service department
5. These models use a thermoelectric cooling system with an automatic defrosting system, so there is no need to defrost it manually.
6. This refrigerating appliance is not intended to be used as a built-in appliance.
7. The recommended temperature control for this product is 14 degrees.

Power supply

1. The cooler must be connected to a properly earthed socket in line with relevant valid country regulations before operating;
2. Check the data label (which is on the side of the cooler) for voltage and frequency corresponds to your local one; If not, don't plug your cable into the socket;

Product cleaning

First, please use this for the first time, please remove the tape for fixing the fixture in the box, and wipe with a soft cloth. Please rinse the water thoroughly and remove the moisture.

Product function description

1. This refrigerating appliance not suitable for storing food.
2. This refrigerating appliance is not suitable for freezing food.
3. This refrigerating appliance is recommended to be designed at 17°C.
4. The shelves placed in factory mode is the most efficient use of energy for the refrigerating appliances.
5. The following combination of shelves is recommended for energy to be used as efficiently as possible by the refrigeration unit.

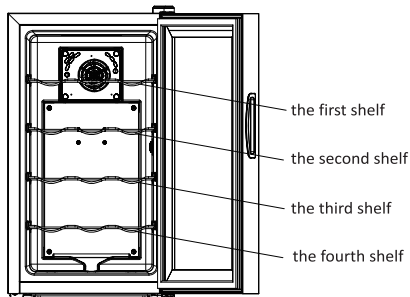

6. When the surrounding temperature is 25°C and the pantry has no load, it will take around 60 minutes to decrease the pantry's temperature from 25°C to 17°C.
7. This refrigerating appliance is recommended to be designed at 17°C. The energy consumption is 0.252kWh/24h. If the set temperature is higher than 17°C, the energy consumption will be lower. If the set temperature is lower than 17°C, the energy consumption will be higher.
8. Defrosting procedure: When the semiconductor refrigeration piece works for 24 hours, power off and stop defrosting for 10 minutes.

Ventilation

When putting a TE cooler, ventilation should be considered seriously, please refer to the following:

1. there should be left at least 200 cm³ for ventilation
2. the distance between the wall and cooler side should be at least 20mm
3. the bottom should be left at least 50mm for air flowing
4. air passing through must not be preheated
5. the entire cooling system should be considered in the ventilation

TROUBLESHOOTING

Failure: No cooling

Possible reason: No power

Action: Check the electricity supply, or change a new plug

Failure: Poor cooling performance

Possible reason: High ambient temperature

Action: The room temperature is hotter than normal

Failure: Poor cooling performance

Possible reason: Poor instruction

Action: The door is opened too often

Failure: Poor cooling performance

Possible reason: Poor ventilation

Action: Install cooler according to our ventilation instruction

Failure: Noisy

Possible reason: Dust

Action: Clean the dust from the fan

Failure: Frost or ice inside

Possible reason: No defrost

Action: Stop working for at least one hour, then restart it

Failure: Frost or ice inside

Possible reason: Low ambient temperature

Action: Adjust the air-conditioner to be around 25degree

DISPOSAL

Do not dispose of the device in normal domestic waste.
Dispose of the device over a registered waste disposal firm or through your communal waste disposal facility.
Observe the currently valid regulations. In case of doubt, consult your waste disposal facility.

WARRANTY

Dear Valued Customer,

Thank you very much for purchasing a MOA product.

We wish you to inform you that this product is covered by a warranty which complies with all legal provisions concerning existing warranty and consumer rights in the country where the product was purchased.

Should you find any defect or malfunction of your MOA product, please contact the appropriate Customer Care Center.

Sincerely yours,
The MOA Team



Caution: risk of fire

Product Information Sheet

COMMISSION DELEGATED REGULATION (EU) 2019/2016

Supplier's name or trademark: MOA - MOA

Supplier's address: Nobelstraat 31, 3846 CE Harderwijk, NL

Model identifier: MOAWC50

Type of refrigerating appliance:

| | | | |
|-------------------------|-----|--------------------------------|--------------|
| Low-noise appliance: | Yes | Design type: | freestanding |
| Wine storage appliance: | No | Other refrigerating appliance: | No |

General product parameters:

| Parameter | Value | Parameter | Value | |
|---|--------|---|-------------------------------------|----|
| Overall dimensions (millimetre) | Height | 635 | Total volume (dm ³ or l) | 48 |
| | Width | 360 | | |
| | Depth | 547 | | |
| EEI | 119 | Energy efficiency class | F | |
| Airborne acoustical noise emissions (dB(A) re 1 pW) | 26 | Airborne acoustical noise emission class | A | |
| Annual energy consumption (kWh/a) | 91.98 | Climate class: | tropical | |
| Minimum ambient temperature (°C), for which the refrigerating appliance is suitable | 16 | Maximum ambient temperature (°C), for which the refrigerating appliance is suitable | 32 | |
| Winter setting | No | | | |

Compartment Parameters:

| Compartment type | Compartment parameters and values | | | | |
|----------------------|-----------------------------------|---|--|----------------------------|--|
| | Yes | Compartment volume (dm ³ or l) | Recommended temperature setting for optimised food storage (°C) These settings shall not contradict the storage conditions set out in Annex IV, Table 3 | Freezing capacity (kg/24h) | Defrosting type (auto-defrost=A, manual defrost=M) |
| Pantry | Yes | 48 | 17 | - | A |
| Wine storage | No | - | - | - | - |
| Cellar | No | - | - | - | - |
| Fresh food | No | - | - | - | - |
| Chill | No | - | - | - | - |
| 0-star or ice-making | No | - | - | - | - |

Page 1 / 2

| | | | | | |
|---|----|---|--|---|---|
| 1-star | No | - | - | - | - |
| 2-star | No | - | - | - | - |
| 3-star | No | - | - | - | - |
| 4-star | No | - | - | - | - |
| 2-star section | No | - | - | - | - |
| Variable temperature compartment | - | - | - | - | - |
| Light source parameters: | | | | | |
| Type of light source | | | Lighting technology used: LED; Non-directional or directional: NDLS; Mains or non-mains: -; Connected light source (CLS): No; Colour-tunable light source: No; Envelope: -; High luminance light source: No; Anti-glare shield: No; Dimmable: No | | |
| Energy efficiency class | | | - | | |
| Minimum duration of the guarantee offered by the manufacturer: - | | | | | |
| Additional information: | | | | | |
| WebLink to the manufacturer's website, where the information in point4(a) Annex of Commission Regulation (EU) 2019/2019 is found: https://www.moacolors.com | | | | | |

VOOR HET GEBRUIK

Lees deze handleiding voor gebruik met aandacht.

Sluit het apparaat alleen aan op een geaard stopcontact.

Dit apparaat is alleen voor huishoudelijk gebruik. Bij gebruik van elektrische apparaten, moeten algemene veiligheidsmaatregelen altijd opgevolgd worden om brand, elektrische schokken, brandwonden en andere verwondingen en vormen van schade te voorkomen. Lees deze gebruiksaanwijzing en veiligheidsmaatregelen zorgvuldig.

BELANGRIJKE VEILIGHEIDSMATREGELEN (1/2)

1. Dit apparaat is niet bedoeld voor gebruik door personen (inclusief kinderen) met verminderde fysieke, zintuiglijke of mentale vermogens, of gebrek aan ervaring en kennis, tenzij ze onder toezicht staan of instructies krijgen over het gebruik van het apparaat van een persoon die verantwoordelijk is voor hun veiligheid.
2. Kinderen moeten onder toezicht staan om te zorgen dat ze niet met het apparaat spelen.
3. Dit apparaat mag worden gebruikt door kinderen vanaf acht jaar en door personen met verminderde fysieke, zintuiglijke of mentale vermogens of gebrek aan ervaring en kennis, mits ze onder toezicht staan en instructies krijgen over veilig gebruik van het apparaat en de eraan verbonden risico's begrijpen. Kinderen moeten niet met het apparaat spelen. Reiniging en onderhoud mogen niet gedaan worden door kinderen zonder toezicht.
4. Als het aansluitsnoer is beschadigd moet het door de fabrikant, zijn onderhoudsmonteur of vergelijkbaar bevoegde personen worden vervangen om risico te vermijden.
5. Zorg er bij plaatsing van het apparaat voor dat het aansluitsnoer niet klem zit of beschadigd raakt.
6. Plaats geen draagbare contactdozen of spanningsbronnen aan de achterkant van het apparaat.
7. Houd ventilatieopeningen in de kast van het apparaat of de ingebouwde structuur vrij.

BELANGRIJKE VEILIGHEIDSMATREGELEN (2/2)

8. Gebruik geen mechanische apparaten of andere middelen om het ontdooiingsproces te versnellen, uitgezonderd die welke door de fabrikant worden aanbevolen.

9. Beschadig het koelcircuit niet.

10. Gebruik geen elektrische apparaten in de drankopbergvakken van het apparaat, tenzij ze van het type zijn dat door de fabrikant wordt aanbevolen.

11. Bewaar geen explosieve stoffen zoals aerosolblikjes met een brandbaar drijfgas in dit apparaat.

12. Kinderen tussen de drie en acht jaar mogen koelapparaten vullen en leeghalen.

13. Dit apparaat is bedoeld voor gebruik in huishoudelijke en soortgelijke toepassingen zoals

- personeelskeukens in winkels, kantoren en andere werkomgevingen;
- boerderijen en door gasten in hotels, motels en andere verblijfsomgevingen;
- bed and breakfast-achtige omgevingen;
- horeca en andere niet-winkeltoepassingen.

14. Neem de volgende instructies in acht om verontreiniging van drank te vermijden:

- De deur lange tijd open houden kan een aanzienlijke stijging van de temperatuur in de koelvakken van het apparaat veroorzaken.
- Reinig regelmatig oppervlakken die in contact kunnen komen met drank en toegankelijke afvoersystemen.
- Reinig watertanks als die 48 uur lang zijn gebruikt, schakel het apparaat uit, ontdooi, reinig, droog, en laat de deur openstaan om te voorkomen dat zich binnen in het apparaat schimmel vormt.

Let op: Dit apparaat bevat het brandbare koelmiddel R600a en het schuimmiddel cyclopentaan. Vermijd contact met vuur als je het apparaat vervoert en gebruikt.

Schakel een professional in als de machine kapotgaat.

Breng het apparaat naar de aangewezen afvalverwijderingsplaats als u het wegdoet.

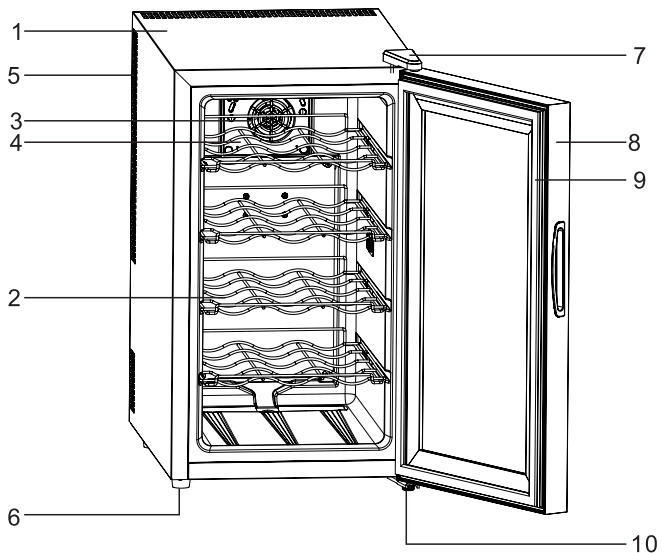

ONDERDELEN & LOCATIE

- | | |
|-----------------------------------|--------------------------------|
| 1. Kabinet | 6. Stelvoetjes |
| 2. Schap | 7. Deurscharnier met afdekking |
| 3. Ventilator koudewisselaar | 8. Glazen deur |
| 4. Schermafdekking koudewisselaar | 9. Pakking |
| 5. Ventilatieopeningen | 10. Onderscharnier |

BEDIENING

Het wordt aanbevolen om de koeler te installeren op een plek waar de omgevingstemperatuur tussen 23°C-26°C ligt. Als de omgevingstemperatuur boven of onder de aanbevolen temperatuur ligt, kan dat invloed hebben op het functioneren van het apparaat. Als je het apparaat bijvoorbeeld in extreem koude of warme omstandigheden plaatst, kan de binnentemperatuur fluctueren. Het bereik van 12-18°C wordt dan misschien niet gehaald.

Temperatuurbereik voor je koeler:
Temperatuurbereik 12-18°C

BEDIENINGSPANEEL

Temperatuur & licht

1. Druk eenmaal op de knop om het binnenlichtje AAN of UIT te zetten. Het lichtje wordt automatisch uitgeschakeld als het 10 minuten AAN blijft.



2. Op de display van de temperatuur kun je de instelling omzetten van Fahrenheit naar Celsius door de knop twee seconden ingedrukt te houden.



Vergrendeling

Houd de knop 2 seconden ingedrukt om het bedieningspaneel te ontgrendelen. Je hoort een 'PIEP'-geluid om aan te geven dat de bediening nu actief is.



Temperatuur hoger & lager

Na ontgrendelen kun je de temperatuur naar believen instellen door op de omhoog wijzende pijl (hoger) of de omlaag wijzende pijl (lager) te drukken om de temperatuur één stapje aan te passen

Let op:

Als je de koeler voor de eerste maal gebruikt of hem weer opstart na hem lange tijd niet gebruikt te hebben, kan er enkele graden verschil zijn tussen de temperatuur die je selecteert en de temperatuur die op de LED-display te zien is. Dit is normaal. Als de koeler eenmaal een paar uur draait zal de display stabiliseren.

GEBRUIK & PLAATSING

Let op

1. Plaats de koeler zo dat je bij de stekker kunt.
2. Houd de koeler uit direct zonlicht.
3. Plaats hem niet naast een apparaat dat warmte uitstraalt.
4. Plaats niet direct op de grond. Zorg voor een geschikte standplaats.
5. Dit koelapparaat is niet geschikt om etenswaren in te vriezen.
6. De opbergbox is niet geschikt om voedsel te bewaren; het voedsel kan bederven.

Zeer belangrijk

1. De koeler zal beter functioneren bij een omgevingstemperatuur van 20-25 graden; we raden aan de koeler uit te schakelen als de omgevingstemperatuur onder de 10 graden ligt.
2. Laat het apparaat nadat je het hebt aangesloten twee tot drie uur afkoelen voordat je een drankje in het koelvak plaatst.
3. Ventilatie is heel belangrijk voor dit soort thermo-elektrische koeler. De pcb's in het apparaat kunnen gemakkelijk afbreken als de ventilatie slecht is. Het gaat ook ten koste van de levensduur van de koeler.
4. Als zich lekkage voordoet (wat eenvoudig te detecteren is vanwege de onaangename geur),
 - Schakel dan onmiddellijk de koeler uit
 - Ventileer de kamer grondig
 - Bel de serviceafdeling
5. In deze modellen wordt gebruik gemaakt van een thermo-elektrisch koelsysteem met een automatisch ontdooiingssysteem, dus het is niet nodig handmatig te ontdooien.
6. Dit koelapparaat is niet bedoeld voor gebruik als inbouwapparaat.
7. De aanbevolen temperatuurregeling voor dit product is 14 graden.

Stroomvoorziening

1. De koeler moet voorafgaand aan gebruik worden aangesloten op een correct geaard stopcontact in overeenstemming met de geldende landelijke bepalingen.
2. Controleer op het informatie-etiket (aan de zijkant van de koeler) of het voltage en de frequentie overeenkomen met die ter plaatse; zo niet, steek dan niet de stekker in het stopcontact.

Reiniging van het product

Verwijder voor het eerste gebruik de tape om de armatuur in de box vast te zetten, en veeg af met een zachte doek. Spoel grondig af met water en verwijder het vocht.

Beschrijving van de functie van het product

1. Die koelapparaat is niet geschikt om voedsel te bewaren.
2. Dit koelapparaat is niet geschikt om voedsel in te vriezen.
3. De aanbevolen omgevingstemperatuur bij het ontwerp van dit koelapparaat is 17°C.
4. De plaatsing van de schappen door de fabrikant geeft het meest efficiënte gebruik voort koelapparaten.
5. De volgende combinatie van schappen wordt aanbevolen voor een zo efficiënt mogelijk energieverbruik van het koelapparaat

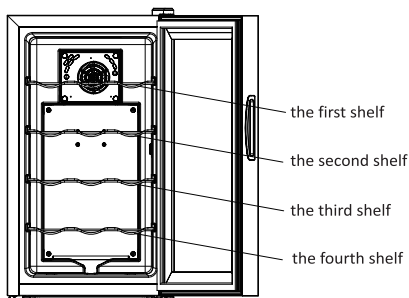

6. Als de omgevingstemperatuur 25°C is en de kast leeg is, duurt het ongeveer 60 minuten om de temperatuur in de kast van 25°C naar 17°C te laten dalen.
7. Het koelapparaat is ontworpen voor een temperatuur van 17°C. Het energieverbruik is 0,252kWh/24u. Als de ingestelde temperatuur hoger is dan 17°C zal het energieverbruik lager zijn. Als de ingestelde temperatuur lager is dan 17°C, zal het energieverbruik hoger zijn.
8. Ontdooiingsprocedure: als het halfgeleider koelement 24 uur werkt, schakel dan de stroom uit en stop 10 minuten met ontdooien.

Ventilatie

Bij gebruik van een thermo-elektrische koeler moet de ventilatie serieuze aandacht krijgen, houd u aan het volgende:

1. Er moet minstens 200cm³ ruimte zijn voor ventilatie
2. De afstand tussen de muur en de zijkant van de koeler moet minstens 20mm zijn
3. Aan de onderkant moet minstens 50mm ruimte zijn voor de luchtstroom
4. Passerende lucht met niet voorverwarmd zijn
5. Bij ventilatie moet rekening worden gehouden met het gehele koelsysteem

PROBLEEMOPLOSSING

Probleem: geen koeling

Mogelijke oorzaak: geen stroom

Actie: controleer de stroomtoevoer of vervang de stekker

Probleem: slechte koeling

Mogelijke oorzaak: hoge omgevingstemperatuur

Actie: De kamertemperatuur is warmer dan normaal

Probleem: slechte koeling

Mogelijke oorzaak: slechte instructie

Actie: de deur wordt te vaak geopend

Probleem: slechte koeling

Mogelijke oorzaak: slechte ventilatie

Actie: installeer de koeler volgens onze ventilatie-instructies

Probleem: luidruchtig

Mogelijke oorzaak: stof

Actie: ontdoe de ventilator van stof

Probleem: ijsvorming aan de binnenkant

Mogelijke oorzaak: geen ontdooiing

Actie: Schakel minstens een uur lang uit, dan herstarten

Probleem: ijsvorming aan de binnenkant

Mogelijke oorzaak: lage omgevingstemperatuur

Actie: Stel de airconditioner in rond 25 graden

VERWIJDEREN

Gooi het apparaat niet bij het huishoudelijk afval.
Breng het apparaat naar een geregistreerd afvalverwerkingsbedrijf of naar de plaatselijke milieustraat.
Houd u zich aan de huidige geldige regelgeving. Neem in geval van twijfel contact op met het dichtstbijzijnde afvalverwerkingsbedrijf.

GARANTIE

Gewaardeerde klant,

Hartelijk dank voor uw aankoop van een MOA-product.

Wij wensen u hierbij mee te delen dat dit product wordt gedekt door een garantie die voldoet aan alle wettelijke bepalingen inzake de heersende garantie- en consumentenrechten in het land waar het product werd gekocht.

Mocht u een defect of storing vaststellen aan uw MOA-product, neemt u dan a.u.b. contact op met het passende Customer Care Center (klantenservice), waar u het product heeft gekocht.

Hartelijke groet,
Het MOA Team



Caution: risk of fire

VOR INBETRIEBNAHME

Bitte lesen Sie diese Bedienungsanleitung vor Gebrauch sorgfältig durch.

Schließen Sie das Gerät nur an eine geerdete Steckdose an.

Dieses Gerät ist nur für den Hausgebrauch bestimmt. Bei der Verwendung von elektrischen Geräten sollten immer grundlegende Sicherheitsregeln beachtet werden, um Brände, Stromschläge, Verbrennungen oder andere Verletzungen und Schäden zu vermeiden. Lesen Sie diese Betriebs- und Sicherheitsanweisungen sorgfältig durch.

WICHTIGE SICHERHEITSMASSNAHMEN (1/2)

1. Dieses Gerät darf nicht von Personen (einschließlich Kinder) mit eingeschränkten physischen, sensorischen oder geistigen Fähigkeiten oder Personen ohne Erfahrung und Fachwissen benutzt zu werden, es sei denn, sie werden durch eine Person beaufsichtigt, die für ihre Sicherheit zuständig ist oder haben von dieser Person Anweisungen erhalten, wie das Gerät zu benutzen ist.
2. Kinder sollten beaufsichtigt werden, um sicherzustellen, dass sie nicht mit dem Gerät spielen.
3. Dieses Gerät kann von Kindern ab 8 Jahren und älter sowie von Personen mit eingeschränkten physischen, sensorischen oder mentalen Fähigkeiten oder Personen ohne Erfahrung und Fachwissen benutzt werden, jedoch nur, wenn sie beaufsichtigt oder im sicheren Gebrauch des Geräts unterwiesen wurden und die daraus entstehenden Gefahren verstehen. Kinder dürfen nicht mit dem Gerät spielen. Reinigung und Benutzerwartung dürfen nicht von Kindern ohne Aufsicht durchgeführt werden.
4. Wenn das Netzkabel beschädigt ist, muss es durch den Hersteller, seinen Kundendienst oder einer ähnlich qualifizierten Person ersetzt werden, um Gefahren zu vermeiden.
5. Achten Sie bei der Platzierung des Geräts darauf, dass das Netzkabel nicht eingeklemmt oder beschädigt wird.
6. Bringen Sie keine Mehrfachsteckdosen oder tragbare Netzteile an der Rückseite des Geräts an.
7. Halten Sie Belüftungsöffnungen im Gehäuse des Geräts oder in der Einbaukonstruktion frei von Hindernissen.

WICHTIGE SICHERHEITSMASSNAHMEN (2/2)

8. Verwenden Sie keine mechanischen Geräte oder andere Mittel zur Beschleunigung des Abtauvorganges, die nicht vom Hersteller empfohlen werden.

9. Beschädigen Sie den Kältemittelkreislauf nicht.

10. Verwenden Sie keine elektrischen Geräte in den Staufächern für Getränke, es sei denn, es handelt sich dabei um den Typen, den der Hersteller empfiehlt.

11. Bewahren Sie in diesem Gerät keine explosiven Stoffe wie z.B. Spraydosen mit brennbarem Treibmittel auf.

12. Kinder im Alter von 3 bis 8 Jahren dürfen Kühlgeräte be- und entladen.

13. Dieses Gerät ist für die Verwendung im Haushalt und ähnlichen Umgebungen vorgesehen, wie z. B.

- Küchenbereiche für das Personal in Geschäften, Büros und anderen Arbeitsumgebungen;
- Bauernhäuser und von Gästen in Hotels, Motels und anderen wohnähnlichen Umgebungen;
- Umgebungen wie z.B. Bed& Breakfast;
- Gastronomie und ähnliche Großhandel-Umgebungen.

14. Um die Verunreinigung eines Getränks zu vermeiden, beachten Sie bitte die folgenden Anweisungen:

- Ein längeres Öffnen der Tür kann zu einem deutlichen Temperaturanstieg in den Fächern des Geräts führen.
- Reinigen Sie regelmäßig die Oberflächen, die direkt mit Getränken in Kontakt kommen, und alle zugängliche Abflusssysteme.
- Reinigen Sie die Wassertanks, wenn sie 48 h lang nicht benutzt wurden; Spülen Sie das an eine Wasserversorgung angeschlossene Wassersystem aus, wenn 5 Tage lang kein Wasser entnommen wurde.
- Wenn das Kühlgerät über einen längeren Zeitraum leer steht, schalten Sie es dann aus, lassen Sie es auftauen, reinigen und trocknen Sie es und lassen Sie die Tür offen, um eine mögliche Schimmelbildung im Gerät zu vermeiden.

Hinweis: Dieses Gerät enthält das entflammbare Kältemittel R600a und das Treibmittel Cyclopentan. Vermeiden Sie beim Transport und bei der Verwendung Kontakt mit Feuer.

Wenden Sie sich bitte an einen Fachmann, wenn das Gerät kaputt ist.

Wenn Sie das Gerät entsorgen möchten, geben Sie es dann bitte bei der örtlich zuständigen Entsorgungsstelle ab.

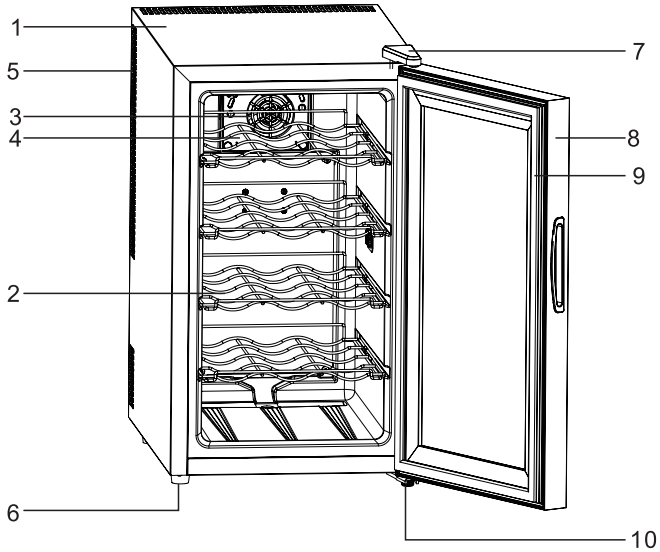

ERSATZTEILE & STANDORT

- | | |
|------------------------------------|-------------------------------|
| 1. Ablagefach | 6. AusgleichsfüÙe |
| 2. Regal | 7. Tùrscharnier mit Abdeckung |
| 3. Kùhlkùrperlùfter | 8. Gläserne Tùr |
| 4. Abdeckung des Kùhlkùrperlùfters | 9. Dichtung |
| 5. Belùftungslocher | 10. Unteres Scharnier |

STEUERUNG

Es wird empfohlen, den Kühler an einem Ort aufzustellen, an dem die Umgebungstemperatur zwischen 23°C-26°C/72 -78°C liegt. Wenn die Umgebungstemperatur über oder unter diesen empfohlenen Temperaturen liegt, kann die Leistung des Geräts beeinträchtigt werden. Wenn Sie Ihr Gerät z.B. an einem extrem kalten oder heißen Ort aufstellen, kann dies auch zu Schwankungen der Innentemperatur führen. Der Temperaturbereich von 12-18°C wird dann möglicherweise nicht erreicht.

Temperaturbereiche für Ihren Kühler:
Temperaturbereich 12-18°C

BEDIENFELD

Temperatur & Licht

1. Drücken Sie die Taste einmal kurz ein, um die Innenbeleuchtung ein- oder auszuschalten. Das Licht wird automatisch ausgeschaltet, wenn es 10 Minuten lang eingeschaltet blieb.



2. Sie können die Einstellung der Temperaturanzeige von Fahrenheit auf Celsius-Grad umstellen, indem Sie diese Taste zwei Sekunden lang drücken.



Schloss

Halten Sie die Taste 2 Sekunden lang eingedrückt, um das Bedienfeld zu entsperren. Sie hören dann einen "BEEP"-Ton, der Sie darauf hinweist, dass die Steuerung jetzt aktiv ist.



Temperatur Senkung & Erhöhung

Nach dem Entsperren Sie können die Temperatur nach Wunsch einstellen, indem Sie den Pfeil nach oben (Erhöhung) oder den Pfeil nach unten (Senkung) drücken, um die gewünschte Temperatur in 1er-Schritten einzustellen.

Hinweis:

Wenn Sie den Kühler zum ersten Mal verwenden oder nach einer längeren Abschaltzeit wieder einschalten, kann es zu einer Abweichung von einigen Grad zwischen der von Ihnen gewählten und der auf der LED-Anzeige angezeigten Temperatur kommen. Dies ist normal. Sobald der Kühler einige Stunden eingeschaltet bleibt, stabilisiert sich die Anzeige.

VERWENDUNG & PLATZIERUNG

HINWEIS

1. Stellen Sie Ihren Kühler so auf, dass er sich in der Nähe einer Steckdose befindet.
2. Halten Sie Ihren Kühler von direkter Sonneneinstrahlung fern.
3. Stellen Sie ihn nicht neben wärmeerzeugende Geräte.
4. Stellen Sie das Gerät nicht direkt auf den Boden. Sorgen Sie für einen geeigneten erhöhten Standplatz.
5. Dieses Kühlgerät ist nicht zum Einfrieren von Lebensmitteln geeignet.
6. Die Aufbewahrungsbox ist nicht für die Lagerung von Lebensmitteln geeignet und kann zu einem Verderben der Lebensmittel führen.

Sehr wichtig

1. Der Kühler hat bei einer Umgebungstemperatur von 20-25 Grad eine bessere Leistung; Wir empfehlen Ihnen, den Kühler auszuschalten, wenn die Umgebungstemperatur unter 10 Grad liegt.
2. Lassen Sie das Gerät nach dem Einstecken des Kabels 2-3 Stunden abkühlen, bevor Sie Getränke in das Kühlfach stellen.
3. Für diese thermoelektrische Kühlerart ist Belüftung sehr wichtig; Die PCB im Inneren bricht leicht, wenn keine gute Belüftung vorhanden ist; Dies verkürzt zudem die Lebensdauer des Kühlers.
4. Wenn eine Leckage auftritt (die aufgrund eines unangenehmen Geruchs leicht zu erkennen ist), bitten wir Sie
 - den Kühler sofort auszuschalten
 - den Raum gründlich zu lüften
 - den Kundendienst anzurufen
5. Diese Modelle verwenden ein thermoelektrisches Kühlsystem mit einer automatischen Abtauung, wodurch ein Abtauen mit der Hand nicht erforderlich ist.
6. Dieses Kühlgerät kann nicht als Einbaugerät verwendet werden.
7. Die empfohlene Temperaturregelung für dieses Produkt beträgt 14 Grad.

Stromversorgung

1. Das Kühlgerät muss vor der Inbetriebnahme an eine ordnungsgemäß geerdete Steckdose gemäß den jeweils gültigen Ländervorschriften angeschlossen werden;
2. Prüfen Sie auf dem Datenetikett, das sich auf der Seite des Kühlers befindet, ob Strom und Frequenz mit Ihren örtlichen Gegebenheiten übereinstimmen; falls nicht, stecken Sie das Kabel nicht in die Steckdose;

Reinigung des Produkts

Fall Sie das Gerät zum ersten Mal benutzen, entfernen Sie dann bitte zuerst das Klebeband, mit dem das Gerät an die Verpackung befestigt wurde und wischen Sie es mit einem weichen Tuch ab. Spülen Sie es anschließend mit reichlich Wasser gründlich ab und trocknen Sie es ab.

Beschreibung der Produktfunktion

1. Dieses Kühlgerät ist nicht zur Lagerung von Lebensmitteln geeignet.
2. Dieses Kühlgerät ist nicht zum Einfrieren von Lebensmitteln geeignet.
3. Wir empfehlen, dieses Kühlgerät auf 17°C auszuliegen.
4. Mit der vom Hersteller gewählte Platzierung der Regale wird Energie am effizientesten genutzt.
5. Die folgende Kombination von Regalen wird empfohlen, damit die Energie durch das Kühlgerät möglichst effizient genutzt wird.

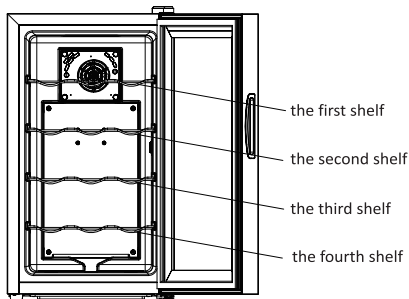

6. Wenn die Umgebungstemperatur 25°C beträgt und keine Produkte im Gerät stehen, dauert es etwa 60 Minuten, um die Temperatur von 25°C auf 17°C zu senken.
7. Es wird empfohlen, dieses Kühlgerät auf 17°C einzustellen. Der Energieverbrauch beträgt dann 0,252kWh/24h. Wenn die eingestellte Temperatur höher als 17 °C ist, ist der Energieverbrauch niedriger. Wenn die eingestellte Temperatur niedriger als 17 °C ist, ist der Energieverbrauch dahingegen höher.
8. Abtauprozess: Wenn das Halbleiterkühlstück 24 Stunden lang arbeitet, schalten Sie es aus und stoppt für 10 Minuten mit dem Abtauprozess.

Belüftung

Wenn Sie einen TE-Kühler aufstellen, sollten Sie eine gute Belüftung in Betracht ziehen:

1. Es sollten mindestens 200 cm³ für die Belüftung freigehalten werden
2. Der Abstand zwischen der Wand und der Kühlerseite sollte mindestens 20 mm betragen.
3. Zwischen Boden und Gerät sollten mindestens 50 mm für die Luftströmung freigehalten werden
4. Durchströmende Luft sollte nicht warm sein
5. Bei der Belüftung sollte das gesamte Kühlsystem berücksichtigt werden

FEHLERBEHEBUNG

Fehler: Keine Kühlung

Mögliche Ursache: Kein Strom

Maßnahme: Kontrollieren Sie die Stromversorgung, oder tauschen Sie einen neuen Stecker aus

Fehler: Schlechte Kühlleistung

Mögliche Ursache: Hohe Umgebungstemperatur

Maßnahme: Die Raumtemperatur ist wärmer als normal

Fehler: Schlechte Kühlleistung

Mögliche Ursache: Schlechtes folgen der Anweisungen

Maßnahme: Die Tür wird zu oft geöffnet

Fehler: Schlechte Kühlleistung

Mögliche Ursache: Schlechte Belüftung

Maßnahme: Kühler gemäß unserer Lüftungsanweisung installieren

Fehler: Lärm

Mögliche Ursache: Staub

Maßnahme: Reinigen Sie den Staub vom Ventilator

Fehler: Frost oder Eis im Inneren

Mögliche Ursache: Keine Abtauwung

Maßnahme: Schalten Sie das Gerät mindestens eine Stunde aus und schalten Sie er dann wieder ein

Fehler: Frost oder Eis im Inneren

Mögliche Ursache: Niedrige Umgebungstemperatur

Maßnahme: Stellen Sie die Klimaanlage auf etwa 25Grad ein

ENTSORGUNG

Dieses Gerät nicht über den Haushaltsmüll entsorgen.
Bitte entsorgen Sie dieses Gerät über ein zugelassenes Entsorgungsunternehmen oder Ihre öffentliche Recyclinganlage.
Bitte beachten Sie die aktuell geltenden Richtlinien und wenden Sie sich im Zweifelsfall an Ihre zuständige Recyclinganlage.

GARANTIE

Sehr geehrte Kundin, sehr geehrter Kunde,

vielen Dank, dass Sie sich für ein Produkt der Marke MOA entschieden haben.

Wir möchten Sie hiermit darüber informieren, dass die Gewährleistung dieses Produkts sämtliche gesetzlichen Vorschriften zu bestehenden Gewährleistungen sowie Ihre Rechte als Verbraucher in dem Land berücksichtigt, in dem Sie dieses Produkt gekauft haben.

Sollten Sie einen Fehler feststellen oder sollte Ihr MOA-Gerät nicht ordnungsgemäß funktionieren, wenden Sie sich bitte an das betreffende Kundenservice-Zentrum.

Mit freundlichen Grüßen
Ihr MOA Team



Caution: risk of fire

AVANT UTILISATION

Avant utilisation, veuillez lire attentivement ce manuel.

Branchez l'appareil uniquement sur une prise murale mise à la terre.

Cet appareil est destiné à un usage domestique uniquement. Lors de l'utilisation d'appareils électriques, des précautions de sécurité de base doivent toujours être suivies pour éviter les incendies, les chocs électriques, les brûlures ou autres blessures et dommages. Lisez attentivement ces instructions de fonctionnement et de sécurité.

CONSIGNES DE SÉCURITÉ IMPORTANTES (1/2)

1. Cet appareil n'est pas destiné à être utilisé par des personnes (y compris des enfants) dont les capacités physiques, sensorielles ou mentales sont réduites, ou qui manquent d'expérience et de connaissances, à moins qu'elles ne soient supervisées ou formées à l'utilisation de l'appareil par une personne responsable de leur sécurité.
2. Les enfants doivent être surveillés afin de s'assurer qu'ils ne jouent pas avec l'appareil.
3. Cet appareil peut être utilisé par des enfants âgés de 8 ans et plus et par des personnes ayant des capacités physiques, sensorielles ou mentales réduites ou manquant d'expérience et de connaissances si elles sont supervisées ou si elles ont reçu des instructions concernant l'utilisation de l'appareil en toute sécurité et comprennent les risques encourus. Les enfants ne doivent pas jouer avec l'appareil. Le nettoyage et l'entretien par les utilisateurs ne doit pas être effectué par des enfants sans surveillance.
4. Si le cordon d'alimentation est endommagé, il doit être remplacé par le fabricant ou son agent de service ou une personne qualifiée similaire afin d'éviter tout danger.
5. Lorsque vous placez l'appareil, assurez-vous que le cordon d'alimentation n'est pas coincé ou endommagé.
6. N'utilisez pas de multiprises portables ou d'alimentation électrique portable à l'arrière de l'appareil.
7. Veillez à ce que les ouvertures de ventilation, dans le boîtier de l'appareil ou dans la structure encastrée, ne soient pas obstruées.

CONSIGNES DE SÉCURITÉ IMPORTANTES (2/2)

8. N'utilisez pas de dispositifs mécaniques ou d'autres moyens pour accélérer le processus de dégivrage, autres que ceux recommandés par le fabricant.

9. Veillez à ne pas endommager le circuit frigorifique.

10. N'utilisez pas d'appareils électriques dans les compartiments de stockage des boissons de l'appareil, sauf s'ils sont du type recommandé par le fabricant.

11. Ne stockez pas de substances explosives telles que des bombes aérosol avec un agent propulsif inflammable dans cet appareil.

12. Les enfants âgés de 3 à 8 ans sont autorisés à charger et à décharger les appareils de réfrigération.

13. Cet appareil n'est destiné à être utilisé qu'à des fins domestiques ou similaires telles que :

- des cuisines du personnel, dans les magasins, les bureaux et autres environnements de travail ;
- fermes et par des clients dans des hôtels, des motels et d'autres environnements de type résidentiel ;
- des environnements de type chambre d'hôtes ;
- restauration et autres applications similaires non liées à la vente au détail.

14. Pour éviter toute contamination des boissons, veuillez respecter les instructions suivantes :

- L'ouverture prolongée de la porte peut provoquer une augmentation de la température dans les compartiments de l'appareil.
- Nettoyez régulièrement les surfaces qui peuvent entrer en contact avec les boissons et les systèmes d'évacuation accessibles.
- Nettoyez les réservoirs d'eau s'ils n'ont pas été utilisés pendant 48 h ; évacuez le système d'eau connecté à une alimentation en eau si l'eau n'a pas été prélevée pendant 5 jours.
- Si l'appareil de réfrigération est laissé vide pendant de longues périodes, éteignez, dégivrez, nettoyez, séchez et laissez la porte ouverte pour éviter le développement de moisissures dans l'appareil.

Note : Cet appareil contient le réfrigérant inflammable R600a et l'agent moussant cyclopentane. Veuillez éviter tout contact avec le feu lorsque vous le transportez et l'utilisez.

Veillez faire appel à un professionnel pour l'entretien de la machine en cas de panne.

Veillez l'envoyer à la station d'élimination désignée de votre localité lorsque vous souhaitez vous en débarrasser.

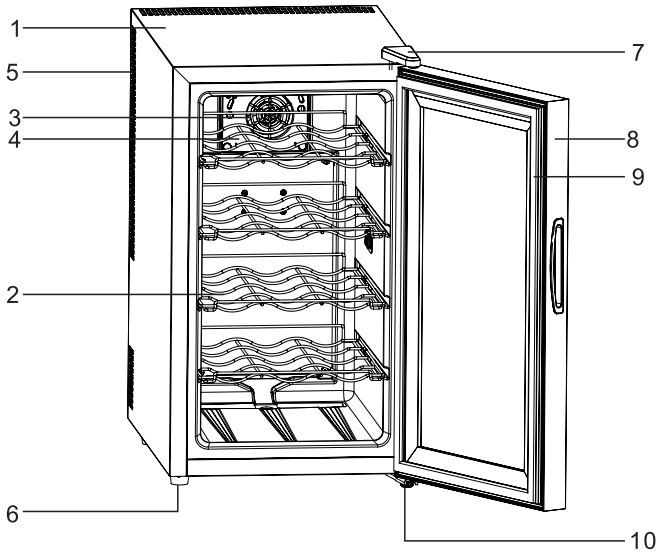

PIÈCES ET EMPLACEMENT

- | | |
|--|--------------------------------------|
| 1. Armoire | 6. Pieds de nivellement |
| 2. Clayette | 7. Charnière de porte avec couvercle |
| 3. Ventilateur d'évier froid | 8. Porte en verre |
| 4. Couverture de ventilateur d'évier froid | 9. Joint d'étanchéité |
| 5. Trous de Ventilation | 10. Charnière inférieure |

FOCTIONNEMENT

Il est recommandé d'installer le refroidisseur dans un endroit où la température ambiante se situe entre 23°C-26°C / 72 -78°C. Si la température ambiante est supérieure ou inférieure aux températures recommandées, les performances de l'appareil peuvent être affectées. Le fait de placer votre unité dans des conditions de froid ou de chaleur extrêmes peut par exemple faire fluctuer la température intérieure. La plage de 12 à 18 °C peut alors ne pas être atteinte.

Plages de température pour votre Refroidisseur :
Plage de Températures 12-18°C

PANNEAU DE CONTRÔLE

Température & lumière

1. Appuyez une fois sur le bouton pour que la lumière intérieure s'allume ou s'éteigne. La lumière s'éteindra automatiquement si elle reste allumée pendant 10 minutes.



2. Vous pouvez sélectionner le réglage de l'affichage de la température de Fahrenheit à Celsius degrés en appuyant sur ce bouton pendant deux secondes.



Verrouillage

Appuyez sur le bouton et maintenez-le enfoncé pendant 2 secondes pour déverrouiller le panneau de contrôle. Vous entendrez un « BIP » vous avertissant que le contrôle est désormais actif.



Augmentation et diminution de la Température

Après le déverrouillage vous pouvez régler la température comme vous le souhaitez en appuyant sur la flèche pointant vers le haut (augmentation) ou la flèche pointant vers le bas (diminution) pour ajuster la température par paliers de 1.

Remarque:

Lorsque vous utilisez le refroidisseur pour la première fois ou que vous le redémarrez après une longue période d'arrêt, il peut y avoir un écart de quelques degrés entre la température que vous sélectionnez et celle indiquée sur l'affichage LED. C'est normal Lorsque le refroidisseur fonctionne pendant quelques heures, l'affichage se stabilisera.

UTILISATION ET PLACEMENT

REMARQUE

1. Positionnez votre refroidisseur de manière à ce que la prise soit accessible.
2. Gardez votre refroidisseur à l'abri de la lumière directe du soleil.
3. Ne pas placer à côté d'un appareil générateur de chaleur.
4. Ne placez pas l'appareil directement sur le sol. Fournissez un support adapté.
5. Cet appareil de réfrigération n'est pas adapté à la congélation des aliments.
6. La boîte de stockage n'est pas adaptée à la conservation des aliments, ce qui peut entraîner leur détérioration.

Très important

1. Le refroidisseur aura de meilleures performances à une température ambiante de 20-25 degrés. Nous conseillons d'éteindre le refroidisseur si la température ambiante est inférieure à 10 degrés.
2. Après avoir branché l'appareil, laissez l'appareil refroidir pendant 2 à 3 heures avant de placer une boisson dans le compartiment réfrigéré.
3. La ventilation est très importante pour ce type de refroidisseur thermoélectrique ; le circuit imprimé intérieur risque de se casser facilement si la ventilation est mauvaise ; cela réduira également la durée de vie du refroidisseur.
4. En cas de fuite (qui peut être facilement détectée en raison de l'odeur désagréable), veuillez :
 - Éteindre le refroidisseur immédiatement
 - Bien aérer la pièce
 - Appeler le service après-vente
5. Ces modèles utilisent un système de refroidissement thermoélectrique avec un système de dégivrage automatique, de sorte qu'il n'est pas nécessaire de le dégivrer manuellement.
6. Cet appareil de réfrigération n'est pas destiné à être utilisé comme un appareil encastré.
7. Le réglage de température recommandé pour cet appareil est de 14 degrés.

Alimentation électrique

1. Le refroidisseur doit être raccordé à une prise de courant correctement mise à la terre conformément aux réglementations en vigueur dans le pays concerné avant l'utilisation ;
2. Vérifiez sur l'étiquette de données (qui se trouve sur le côté du refroidisseur) si la tension et la fréquence correspondent à celles de votre région ; sinon, ne branchez pas votre fiche dans la prise ;

Nettoyage du produit

Tout d'abord, avant de l'utiliser pour la première fois, retirez le ruban adhésif pour fixer le dispositif dans la boîte et essuyez-le avec un chiffon doux. Veuillez rincer l'eau abondamment et éliminer toute trace d'humidité.

Description de la fonction du produit

1. Cet appareil de réfrigération n'est pas adapté à la conservation des aliments.
2. Cet appareil de réfrigération n'est pas adapté à la congélation des aliments.
3. Il est recommandé de placer cet appareil de réfrigération à 17°C.
4. Les clayettes placées par défaut permettent une utilisation plus efficace de l'énergie pour les appareils de réfrigération.
5. La combinaison de clayettes suivante est recommandée pour que l'énergie soit utilisée aussi efficacement que possible par l'unité de réfrigération.

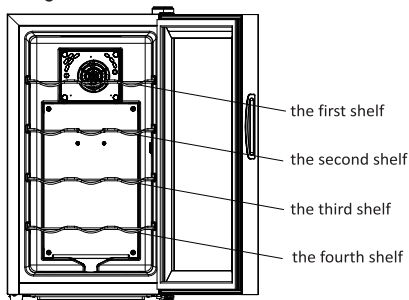

6. Lorsque la température ambiante est de 25°C et que l'appareil n'est pas chargé, il faut environ 60 minutes que la température de l'appareil passe de 25°C à 17°C.
7. Il est recommandé de placer cet appareil de réfrigération à 17°C. La consommation d'énergie est de 0,252kWh / 24h. Si la température réglée est supérieure à 17 °C, la consommation d'énergie sera plus faible. Si la température réglée est inférieure à 17 °C, la consommation d'énergie sera plus élevée.
8. Procédure de décongélation : Lorsque la pièce de réfrigération du semi-conducteur fonctionne pendant 24 heures, coupez l'alimentation et arrêtez le dégivrage pendant 10 minutes.

Ventilation

Lors de l'installation d'un refroidisseur TE, la ventilation doit être prise en considération sérieusement, veuillez vous référer aux points suivants:

1. il doit y avoir au moins 200 cm³ pour la ventilation
2. la distance entre le mur et le côté du refroidisseur doit être d'au moins 20 mm
3. le bas de l'appareil doit être à une hauteur d'au moins à 50 mm pour que l'air puisse circuler
4. l'air qui passe ne doit pas être préchauffé
5. l'ensemble du système de refroidissement doit être pris en compte dans la ventilation

DÉPANNAGE

Panne : Pas de refroidissement

Cause possible : Pas d'alimentation

Action : Vérifiez l'alimentation électrique ou changer la prise

Panne : Mauvaise performance de refroidissement

Cause possible : Température ambiante élevée

Action : La température ambiante est plus élevée que la normale

Panne : Mauvaise performance de refroidissement

Cause possible : Mauvaise instruction

Action : La porte est trop souvent ouverte

Panne : Mauvaise performance de refroidissement

Cause possible : Mauvaise ventilation

Action : Installez le refroidisseur conformément à nos instructions de ventilation

Panne : Bruyant

Cause possible : Poussière

Action : Éliminez la poussière du ventilateur

Panne : Givre ou glace à l'intérieur

Cause possible : Pas de dégivrage

Action : Arrêtez le fonctionnement pendant au moins une heure, puis redémarrez l'appareil

Panne : Givre ou glace à l'intérieur

Cause possible : Faible température ambiante

Action : Réglez le climatiseur à environ 25 degrés

DISPOSITION

Ne jetez pas l'appareil avec les ordures ménagères normales. Jetez l'appareil dans une entreprise d'élimination des déchets agréée ou dans votre installation d'élimination des déchets commune. Respectez la réglementation en vigueur. En cas de doute, consultez votre installation d'élimination des déchets.

GARANTIE

Très cher client,

Merci beaucoup d'avoir acheté un produit MOA.

Nous souhaitons vous informer que ce produit est couvert par une garantie conforme à toutes les dispositions légales concernant la garantie et les droits des consommateurs existants dans le pays où le produit a été acheté.

Si vous constatez un défaut ou un dysfonctionnement de votre produit MOA, veuillez contacter le centre de service clientèle approprié.

Cordialement,
L'équipe MOA



Caution: risk of fire