 **ЕЛЕКТРИЧЕСКИ СТЕНЕН КОНВЕКТОР С ЕЛЕКТРОННО УПРАВЛЕНИЕ**
ИНСТРУКЦИЯ ЗА МОНТИРАНЕ, ПОЛЗВАНЕ И ПОДДЪРЖАНЕ

 **ELECTRIC WALL-MOUNTED CONVECTOR HEATER WITH ELECTRONIC CONTROL**
MANUAL FOR INSTALLATION, OPERATION AND MAINTENANCE

 **ELEKTRISCHE WANDCONVECTOR MET ELEKTRONISCHE BEDIENING**
HANDLEIDING VOOR INSTALLATIE, GEBRUIK EN ONDERHOUD

 **ΗΛΕΚΤΡΙΚΟΣ ΕΠΙΤΟΙΧΟΣ ΘΕΡΜΟΠΟΜΠΟΣ ΜΕ ΗΛΕΚΤΡΟΝΙΚΗ ΔΙΑΧΕΙΡΙΣΗ**
ΟΔΗΓΙΕΣ ΕΓΚΑΤΑΣΤΑΣΗΣ, ΧΡΗΣΗΣ ΚΑΙ ΣΥΝΤΗΡΗΣΗΣ

 **CONVECTOR ELECTRIC DE PERETE CU CONTROL ELECTRONIC**
INSTRUCȚIUNI DE MONTAJ, UTILIZARE ȘI ÎNTREȚINERE

 **CONVECTEUR MURAL ÉLECTRIQUE À COMMANDE ÉLECTRONIQUE**
INSTRUCTIONS D'INSTALLATION, D'UTILISATION ET DE MAINTENANCE

 **ELEKTRISCHER WANDKONVEKTOR MIT ELEKTRONISCHER STEUERUNG**
MONTAGE-, BETRIEBS- UND WARTUNGSANLEITUNG

 **ELEKTRONIKUS VEZÉRLÉSŰ, FALRA SZERELHETŐ ELEKTROMOS KONVEKTOR**
TELEPÍTÉSI, ÜZEMELTETÉSI ÉS KARBANTARTÁSI ÚTMUTATÓ

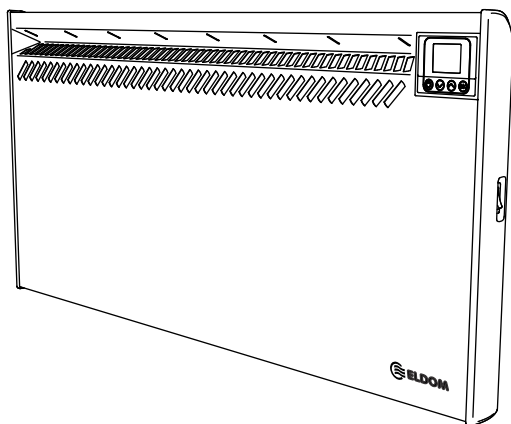
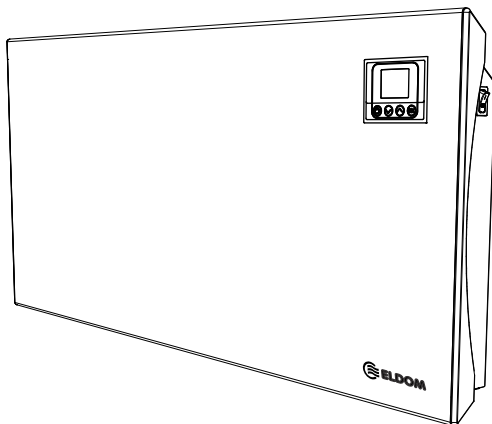

1

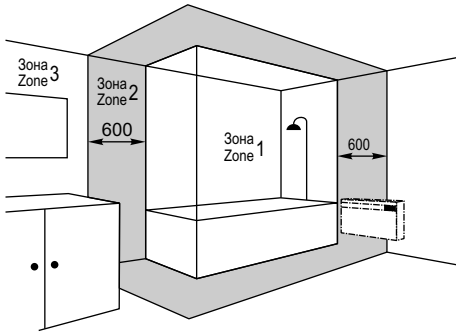

2

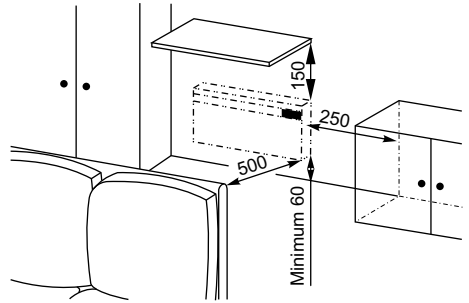

3

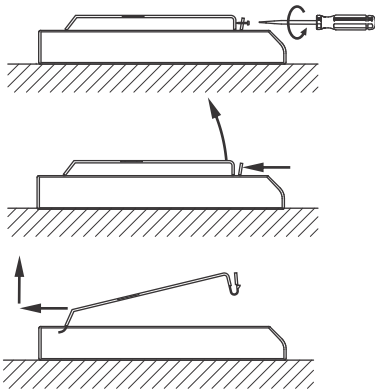

4

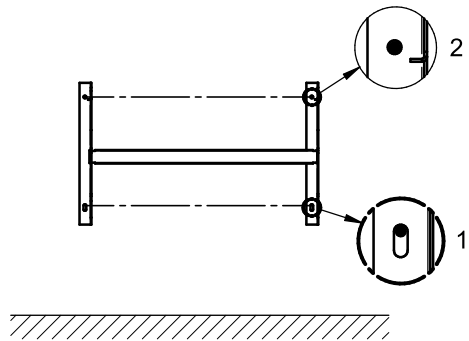

5

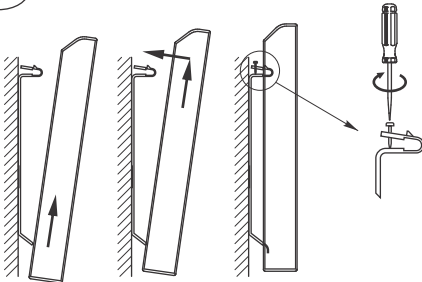

6

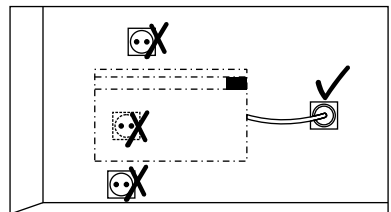

ПРЕДУПРЕЖДЕНИЯ!

BG

Преди монтиране и ползване на уреда прочетете внимателно тази инструкция!

 При ползването на отоплителния уред има опасност от изгаряне при допир до лицевата му страна, когато той работи или скоро е бил изключен, не я пипайте в тези случаи!

 Този символ означава, че е забранено покриването на отоплителния уред!

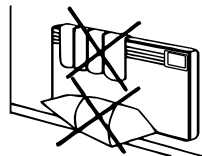



 Забранено е да се поставят каквито и да е предмети върху,

 За да се избегне прегряване, не покривайте отоплителния уред!

 Ако охранващият шнур на уреда се повреди, той трябва да бъде заменен от производителя, негов сервизен представител или лице с подобна квалификация, за да се избегне опасност.

 Всички дейности свързани с вътрешните части на отоплителния уред се извършват само от квалифицирани специалисти!

 Този уред може да бъде използван от деца не по-малки от 8 годишна възраст и лица с ограничени физически, сетивни или умствени способности, или с недостатъчен опит и познания, ако те са наблюдавани или инструктирани относно използването на уреда по безопасен начин и разбират свързаните с това опасности. Децата не трябва да си играят с уреда. Почистването и обслужването от потребителя не трябва да се извършва от деца, освен ако те не са под наблюдение.

 **ВНИМАНИЕ!** Деца на възраст под 3 години не трябва да се доближават до уреда, освен ако не са под постоянно наблюдение.

 **ВНИМАНИЕ!** Деца на възраст между 3 и 8 години трябва да могат само да включват и изключват уреда при условие, че той е разположен или монтиран в очакваната си позиция за нормална работа и децата са наблюдавани или обучени за използване на уреда по безопасен начин и разбират възможните опасности. Не трябва да се допуска деца на възраст между 3 и 8 години да включват уреда в контакта, да го настройват и почистват, или да извършват обслужването му от потребителя.

 **ВНИМАНИЕ!** Някои части от този уред може да се нагреят силно и да причинят изгаряния. Задължително е да се обърне специално внимание, ако наблизко има деца и уязвими хора.

 **ВНИМАНИЕ!** Уредът да НЕ се разполага в непосредствена близост до контакти на електрическата инсталация Фиг. 6.

ОПАЗВАНЕ НА ОКОЛНАТА СРЕДА

Този уред е маркиран в съответствие с „НАРЕДБА за излязлото от употреба електрическо и електронно оборудване“.

Символът  върху уреда или върху документите, приложени към уреда показва, че този уред не бива да се третира като битов отпадък. Вместо това той трябва да се предаде в специализиран пункт за рециклиране на електрическо и електронно оборудване. При изхвърлянето му спазвайте местните норми за изхвърляне на отпадъци. За по-подробна информация за третирането, възстановяването и рециклирането на този уред се обърнете към Вашата местна градска управа, към Вашата служба за изхвърляне на битови отпадъци или към магазина, от който сте закупили уреда.

Регламент (ЕС) 2015/1188, Приложение II, т. 3, а)

Идентификатор на модела			RH10N	RH15N	RH20N	RH25N	RH30N	RH10NW	RH15NW	RH20NW	RH25NW	RH30NW
Позиция	Символ	Мерна единица	Стойност									
Топлинна мощност												
Номинална топлинна мощност	P_{nom}	kW	1,0	1,5	2,0	2,5	3,0	1,0	1,5	2,0	2,5	3,0
Минимална топлинна мощност	P_{min}	kW	0	0	0	0	0	0	0	0	0	0
Максимална непрекъсната топлинна мощност	$P_{max,c}$	kW	1,0	1,5	2,0	2,5	3,0	1,0	1,5	2,0	2,5	3,0
Спомагателно потребление на електроенергия												
При номинална топлинна мощност	eI_{max}	kW	0	0	0	0	0	0	0	0	0	0
При минимална топлинна мощност	eI_{min}	kW	0	0	0	0	0	0	0	0	0	0
В режим на готовност	eI_{SB}	kW	0,001	0,001	0,001	0,001	0,001	0,001	0,001	0,001	0,001	0,001
Вид топлинно зареждане, само за електрически акумулиращи локални отоплителни топлоизточници												
ръчен регулатор на топлинното зареждане с вграден термостат	[да/не]	не	не	не	не	не	не	не	не	не	не	не
ръчен регулатор на топлинното зареждане с обратна връзка за температура в помещението и/или навън	[да/не]	не	не	не	не	не	не	не	не	не	не	не
електронен регулатор на топлинното зареждане с обратна връзка за температурата в помещението и/или навън	[да/не]	не	не	не	не	не	не	не	не	не	не	не
отдавана чрез обдуване топлинна енергия	[да/не]	не	не	не	не	не	не	не	не	не	не	не
Вид топлинна мощност/регулиране на температурата в помещението												
една степен на топлинна мощност и без регулиране на температурата в помещението	[да/не]	не	не	не	не	не	не	не	не	не	не	не
Две или повече ръчни степени, без регулиране на температурата в помещението	[да/не]	не	не	не	не	не	не	не	не	не	не	не
с механичен термостат за регулиране на температурата в помещението	[да/не]	не	не	не	не	не	не	не	не	не	не	не
с електронен регулатор на температурата в помещението	[да/не]	не	не	не	не	не	не	не	не	не	не	не
електронен регулатор на температурата в помещението и денонощен таймер	[да/не]	не	не	не	не	не	не	не	не	не	не	не
електронен регулатор на температурата в помещението и седмичен таймер	[да/не]	да	да	да	да	да	да	да	да	да	да	да
Други варианти за регулиране												
регулиране на температурата в помещението с откриване на човешко присъствие	[да/не]	не	не	не	не	не	не	не	не	не	не	не
регулиране на температурата в помещението с откриване на отворен прозорец	[да/не]	да	да	да	да	да	да	да	да	да	да	да
с възможност за дистанционно управление	[да/не]	не	не	не	не	не	не	да	да	да	да	да
с адаптивно управление на пускането в действие	[да/не]	не	не	не	не	не	не	не	не	не	не	не
с ограничение на времето за работа	[да/не]	да	да	да	да	да	да	да	да	да	да	да
с датчик във вид на черна полусфера	[да/не]	не	не	не	не	не	не	не	не	не	не	не
Координати за контакт	ЕЛДОМИНВЕСТ ООД, гр. Варна, www.eldominvest.com											

Идентификатор на модела RH01WxxY-W			xxY											
Позиция	Символ	Мерна единица	05E	10E	15E	20E	25E	30E	05W	10W	15W	20W	25W	30W
		Стойност												
Топлинна мощност														
Номинална топлинна мощност	P_{nom}	kW	0,5	1,0	1,5	2,0	2,5	3,0	0,5	1,0	1,5	2,0	2,5	3,0
Минимална топлинна мощност	P_{min}	kW	0	0	0	0	0	0	0	0	0	0	0	0
Максимална непрекъсната топлинна мощност	$P_{max,c}$	kW	0,5	1,0	1,5	2,0	2,5	3,0	0,5	1,0	1,5	2,0	2,5	3,0
Спомагателно потребление на електроенергия														
При номинална топлинна мощност	el_{max}	kW	0	0	0	0	0	0	0	0	0	0	0	0
При минимална топлинна мощност	el_{min}	kW	0	0	0	0	0	0	0	0	0	0	0	0
В режим на готовност	el_{SB}	kW	0,001	0,001	0,001	0,001	0,001	0,001	0,001	0,001	0,001	0,001	0,001	0,001
Вид топлинно зареждане, само за електрически акумулиращи локални отоплителни топлоизточници														
ръчен регулатор на топлинното зареждане с вграден термостат	[да/не]	не	не	не	не	не	не	не	не	не	не	не	не	не
ръчен регулатор на топлинното зареждане с обратна връзка за температурата в помещението и/или навън	[да/не]	не	не	не	не	не	не	не	не	не	не	не	не	не
електронен регулатор на топлинното зареждане с обратна връзка за температурата в помещението и/или навън	[да/не]	не	не	не	не	не	не	не	не	не	не	не	не	не
отдавана чрез обдухване топлинна енергия	[да/не]	не	не	не	не	не	не	не	не	не	не	не	не	не
Вид топлинна мощност/регулиране на температурата в помещението														
една степен на топлинна мощност и без регулиране на температурата в помещението	[да/не]	не	не	не	не	не	не	не	не	не	не	не	не	не
Две или повече ръчни степени, без регулиране на температурата в помещението	[да/не]	не	не	не	не	не	не	не	не	не	не	не	не	не
с механичен термостат за регулиране на температурата в помещението	[да/не]	не	не	не	не	не	не	не	не	не	не	не	не	не
с електронен регулатор на температурата в помещението	[да/не]	не	не	не	не	не	не	не	не	не	не	не	не	не
електронен регулатор на температурата в помещението и денонощен таймер	[да/не]	не	не	не	не	не	не	не	не	не	не	не	не	не
електронен регулатор на температурата в помещението и седмичен таймер	[да/не]	да	да	да	да	да	да	да	да	да	да	да	да	да
Други варианти за регулиране														
регулиране на температурата в помещението с откриване на човешко присъствие	[да/не]	не	не	не	не	не	не	не	не	не	не	не	не	не
регулиране на температурата в помещението с откриване на отворен прозорец	[да/не]	да	да	да	да	да	да	да	да	да	да	да	да	да
с възможност за дистанционно управление	[да/не]	не	не	не	не	не	не	не	да	да	да	да	да	да
с адаптивно управление на пускането в действие	[да/не]	не	не	не	не	не	не	не	не	не	не	не	не	не
с ограничение на времето за работа	[да/не]	да	да	да	да	да	да	да	да	да	да	да	да	да
с датчик във вид на черна полусфера	[да/не]	не	не	не	не	не	не	не	не	не	не	не	не	не
Координати за контакт	ЕЛДОМИНВЕСТ ООД, гр. Варна, www.eldominvest.com													

ТЕХНИЧЕСКИ ДАННИ

Електрическият стенен конвектор е предназначен за битови цели – затопляне на въздуха в битови помещения и поддържане на достигнатата в тях температура.

Модел	RH01W05X-W	RH10N(W) / RH01W10X-W	RH15N(W) / RH01W15X-W	RH20N(W) / RH01W20X-W	RH25N(W) / RH01W25X-W	RH25N(W) / RH01W25X-W
Мощност / Напрежение	500 W / 230 V~	1000 W / 230 V~	1500 W / 230 V~	2000 W / 230 V~	2500 W / 230 V~	3000 W / 230 V~
Дължина W [mm]	400	716 / 592	916 / 688	1116 / 880	1366 / 1072	1566 / 1216
L [mm]	200±2	480 / 200±2	480 / 200±2	890 / 480±2	890 / 480±2	890 / 480±2

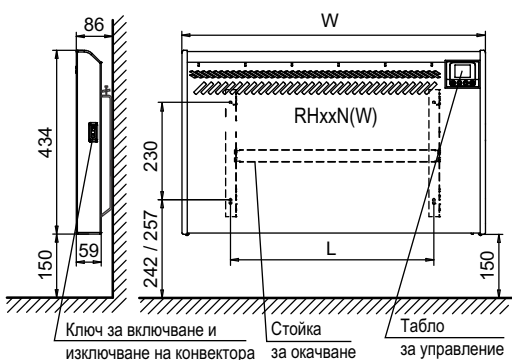

Данните и размерите са приблизителни.

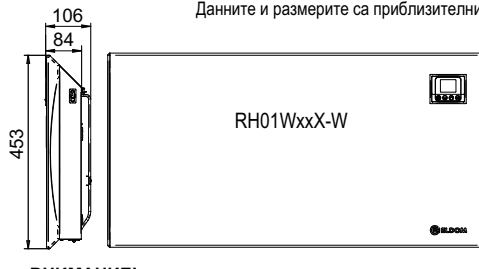

ВНИМАНИЕ!

Размерът 150 mm между конвектора и пода на помещението е препоръчителен.

Минималното допустимо разстояние от пода до долния край на конвектора е 60 mm. Ако то не бъде спазено, ще се намали безопасността на уреда.

МОНТИРАНЕ НА УРЕДА

Монтирането на уреда трябва да се извършва съгласно действащите в страната стандарти и правила.

 Конвекторният отоплител е със степен на защита срещу поражение от електрически ток Клас II и е защитен от пръски (IP24). Той може да се монтира в битови помещения, в това число и в Зона 2 на помещенията за къпане, но така, че органите за управление не трябва да са достъпни от лицата приемачи душ или вана – виж фиг. 1.

При монтирането на уреда е необходимо да се спазват минималните разстояния от различните препятствия и околните предмети така, както е показано на фиг. 2.

 Не монтирайте уреда:

- На места където има принудителна тяга, която може да наруши контролните настройки (под отвори за естествена или принудителна вентилация, вентилатори и др.).
- Под, над и пред контакти (розетки) фиг. 6.

Монтирането на уреда на големи надморски височини може да доведе до повишаване температурата на изходящия въздух (примерно с 10 °C при изменение на височината с 1000 m).

Извадете внимателно конвектора от неговата опаковка и я съхранете на удобно за Вас място.

Поставете уреда с предната страна към земята, като не махате предпазните стиропорени странични панели (фиг. 3). Фигурите са на втората страница на тази книжка.

Откачете стойката за окачване съгласно показаната схема на фиг. 3.

Монтирането на конвектора на стена от стоманобетон или от плътни тухли може да се извърши, след като стойката се закрепят към стената съгласно фиг. 4, при използване на наличните в опаковката винтове и дюбели.

Поставете уреда на стойката съгласно фиг. 5.

Щелселът на захранващия шнур на конвектора може да се присъедини към изправен монофазен контакт от електрическата мрежа с напрежение 230 V~. Контактът трябва така да е разположен, че да бъде лесно достъпен след монтиране на уреда в работното му положение.

Забранява се заземяване на уреда!

Забранява се увеличаването на разстоянието от стената до конвектора, което се осигурява от предоставената от производителя стойка за окачване!

ПОЛЗВАНЕ НА УРЕДА - Табло за управление на конвектора

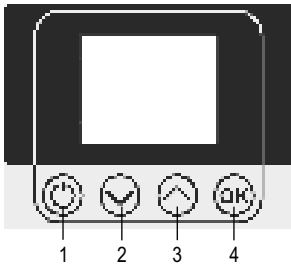

1 – „Включване/Изключване“ на конвектора
„Меню настройки“ – след натискане за 2 сек.
„Изход“ от „Меню настройки“

2 – „-“ или „Надолу“
режим „Сън“ – след натискане за 2 сек.

3 – „+“ или „Нагоре“
„Отложен старт“ – след натискане за 2 сек. от Режим „Изключен“
„Допълнително нагряване“ – след натискане за 2 сек. от Режим „Нагряване“. Работа на уреда при увеличена температура с 2.5 °C над настроената в продължение на 1 час. След това настроената температура се възстановява до зададена преди включване на режима. Този режим се изключва и с натискане на бутон 1.

4 – „Информация“
„Изчистване на таймери“ – след натискане за 2 сек.
„Потвърждение“ (OK) в „Меню настройки“

Символи: за отворен прозорец
 при електронна защита от прегряване
 при защита от деца
 доп. нагряване

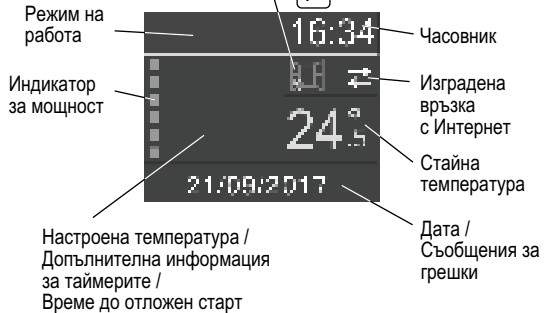

Включване и изключване на уреда в работен режим

Включването на конвектора в работен режим се извършва с превключването на ключа, разположен на десния страничен панел (натиска се края на клавиша, маркиран с „I“) и натискането на бутон 1 от панела на електронния блок за управление. Изключването на уреда от работен режим се извършва по същия начин, като се ползва бутон 1 на електронния блок за управление и се натисне края на клавиша на ключа с маркировка „0“.

⚠ ВНИМАНИЕ! Ключът на страничния панел и бутон 1 от електронното табло за управление са функционални бутони. Пълното изключване на конвектора се извършва САМО с изваждането на щепсела на захранващия шнур от контакта.

При всяко включване на уреда, в продължение на 2 сек., на графичния дисплей се индикират хардуерната и софтуерната версии на контролера. След това се извежда основният екран с информация за температура, дата, час, както и допълнителна информация в зависимост от текущия режим на работа. Контролерът запаметява последния активен режим на работа преди спиране на уреда, за неограничен период от време, и винаги го стартира при повторното му включване. Контролерът също има способността да запазва информация за настройките на системно време, дата, режим „Сън“ и режим „Отложен старт“ при кратковременно спиране на захранването. Период на запаметяване - до 24ч. (ако конвекторът е бил включен минимум 4 мин.), или до 40 сек. (ако е бил включен за по-кратко време).

Уредът е предварително настроен така, че да се включи в режим „Нагряване“ при първоначално пускане.

ЕЗИК! Информацията на дисплея може да бъде изписвана на различни езици. Изборът на език е от подменю „Език (Language)“ » 2сек. **⬇** + **⬆** + OK.

ВНИМАНИЕ! Задължително трябва да се настройват началните час и дата.

Влизането в режим „Настройки“ става със задържане за 2 секунди на бутон 1, при което се визуализира основното меню. Придвижването в менюто става с бутони „▲“ и „▼“.

За влизане в текущата настройка се натиска бутон „OK“. След като се изведе екрана със съответните настройки, отделните параметри в него се коригират по следния начин:

Текущият параметър се извежда ограден в правоъгълник. С бутони „▲“ и „▼“ става обхождането на параметрите. С натискане на бутон „OK“ се влиза в режим на корекция на текущия параметър като стойността му се извежда с негативен цвят в пълтен правоъгълник.

Сега с бутони „▲“ и „▼“ може да се промени стойността на параметъра. След като необходимата стойност е избрана, се натиска бутон „OK“ за потвърждаване на промяната и излизане от режим на корекция на параметъра. Изключение от това правило са параметрите във вид на отметки (активирано/деактивирано). При тях натискането на бутон „OK“ директно променя състоянието на отметката. След като всички параметри са настроени, направените промените се потвърждават с натискане на бутон 1, при което контролера се връща в основното меню. За допълнителни настройки в основното меню, вижте раздел „Функции на контролера“.



Основни работни режими на контролера

Режим „Нагриване“

За стартиране на този режим се използва бутон 1. В този режим конвекторът поддържа зададената температура. Съобщение в поле „Режим на работа“ – няма съобщение. На дисплея се показват текущата измерена и зададената температури, скалата на индикаторът за мощността, час и дата.

Режим „Изключен“

За стартиране на този режим се използва бутон 1.

В този режим, при спадане на измерената температура под зададената, нагревателят не се включва. Изключение е спадането на измерената температура под 7°C, когато се активира режим „Защита от замръзване“.

Съобщение в поле „Режим на работа“ - „Изключен“.

На дисплея се показват текущата измерена температура, час и дата.

Режим „Отложен старт“

Съобщение в поле „Режим на работа“ - „Изключен“.

Когато конвекторът е в режим „Изключен“, с натискане и задържане за 2 секунди на бутон ▲ се позволява въвеждане на час, когато уредът да се включи автоматично. Часът се задава със стъпка 10 минути. Отложеният старт може да бъде до 24 часа. При влизане в режим на настройка на „Отложен старт“, времето по подразбиране е текущия час, закръглен до 10 минути и с последващо натискане на

бутоните ▲ или ▼ времето може да се увеличава или намалява с 10 минути. Ако някой от бутоните ▲ или ▼ се задържи над 0.7 сек., стойността започва автоматично да се увеличава или намалява със скорост 4 единици в секунда. При активиран режим „Отложен старт“ в средното поле на дисплея се извежда частъ на включването. Ако искате да коригирате вече зададеното време, задържете отново бутон ▲. Анулирането на режим „Отложен старт“ става с натискане на бутон „On/Off“. Тогава конвекторът ще премине към режим „Нагриване“. При спиране на захранването, докато е включен режим „Отложен старт“, контролерът запазва времето за отложен старт. Ако настроеното време настъпи преди да се е възстановило захранването, тогава при възстановяване на захранването контролерът ще остане в изключено състояние.

Режим „Защита от замръзване“

Тази функция, автоматично и независимо от избрания режим, включва конвектора, когато измерената в помещението температура спадне под 7°C. За цела конвекторът трябва да е включен в електрическата мрежа и механичният ключ да е на положение „I“. При активирането на този режим се поддържа минимална температура от 7 °C.

Съобщение в поле „Режим на работа“ - „Защ. Замр.“

При повишаване на стайната температура над 7°C защитният режим се изключва.

Режим „Сън“

В този режим конвекторът автоматично и постепенно, в рамките на 2 часа намалява с 3 градуса зададената температура. Този режим се активира, когато конвекторът е в режим „Нагриване“, с натискане и задържане на бутон 2 за над 2 секунди. При активиране на режима за 5 секунди в средното поле на екрана се извежда надпис „Включен режим Сън“, след което екранът приема вида на режим „Нагриване“.

Съобщение в поле „Режим на работа“ - „Сън“.

Режим „Сън“ се прекъсва с натискане на бутон 1, при което конвекторът се изключва. Режим „Сън“ ще се изключи сам след 6 часа!

Режим „Таймери“/Режим „Програма“

Контролерът има вграден седмичен програматор, който дава възможност за създаване на седем независимо настроени времеви интервали на работа, като всеки един интервал може да се повтаря през дните от седмицата. Седмичният програматор може да работи в два режима - режим „Таймери“ и режим „Програма“. Преминването от единия към другия режим става чрез промяна на „Таймер“ настройката в подменю „Сист. настройки“. Когато настройката е „Вкл.“, тогава програматорът е в режим „Таймери“ съдържащ само начало и край на интервалите и дните от седмицата, за които важи.

Съобщение в поле „Режим на работа“ - „Таймери“.

Когато настройката е „Пром. I“, тогава програматора е в режим „Програма“, където освен начало и край на интервала и дни от седмицата, за които важи програмата, се въвежда и температура.

Съобщение в поле „Режим на работа“ - „Програма“.

Всяка от програмите или таймерите може да бъде активирана/деактивирана. При въвеждането на начало и край трябва да се има предвид, че контролерът не позволява края да е преди началото.

При настроен седмичен програматор, ако се задържи бутон „ОК“ за над 2 секунди, то всички таймери се деактивират като се извежда съобщение „Таймерита са спрени“ за 5 секунди, след което конвекторът минава в режим „Нагриване“ без седмичен програматор.

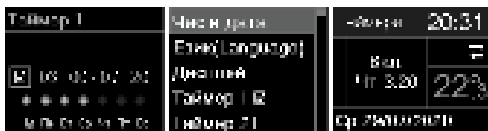
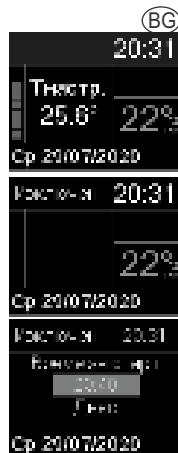

Функции на контролера и начин за настройване

Настройване на зададена температура

За да се промени температурата, се използват бутони 2 и 3. Максималната температура, която може да се зададе е 28 °C, а минималната е 7 °C. Натискането на който и да е от тези два бутона извежда на дисплея зададената до момента температура. Със следващи натискания на бутоните се променя заданието в желаната посока. Ако до 5 секунди не се натисне нов бутон, новото задание се запомня и се преминава автоматично към основния екран. Ако някой от бутоните 2 или 3 се задържи над 0.7 сек., стойността на зададената температура започва автоматично да се увеличава или намалява със скорост 4 единици в секунда.

Регулиране на мощността на уреда

Когато измерената температура е по-ниска от зададената, нагревателят се включва - скалата на индикаторът за мощността се запълва. Колкото повече измерената температура се доближава до зададената, толкова по-малко е запълването на скалата. При достигане на настроената температура, индикаторът изгасва. Функцията за регулиране на мощността може да бъде изключвана от подменю „Сист. настройки“ чрез деактивиране на отметката „Рег. мощност“. В този случай, при всички работни режими, нагревателят работи на пълна мощност по време на нагряване, или е напълно изключен при достигане на зададената температура.

Защита от деца

Тази функция заключва всички бутони на контролното табло, ограничавайки възможността за неоторизиран достъп до настройките на контролера. Включването на функцията става от подменю „Защита от деца“, след което се следват инструкциите на дисплея - „Натиснете ОК за заключване на бутоните“. На дисплея се изписва следното съобщение - „Бутоните са заключени!“. Желателно е с натискане на бутон 1 да се излезе от менюто на настройките, при което на дисплея се визуализира символ , илюстриращ включването на защитата от деца. За да се изключи защитата от деца, трябва да се задържи бутон „ОК“ за време, по-дълго от 7 секунди.

Защита от падане на конвектора

Ако конвекторът бъде съборен докато е включен, контролерът изключва нагревателя, извежда съобщение "Съборен уред" и активира звукова аларма. Алармата ще се деактивира автоматично след възстановяване на нормалното положение на уреда или с натискане на бутон 1 за изключване на конвектора. Възможно е погрешно сработване на защитата, ако конвекторът е стоял дълго време в студено помещение и след това рязко бъде внесен на значително по-топло място.

Функция „Отворен прозорец“

Контролерът има вградена функция за разпознаване на отворен прозорец, която автоматично спира нагряването. На дисплея се визуализира символ , Тази функция може да работи в два режима - режим „Smart“ и режим „Вкл.“. Преминаването от единият към другият режим става чрез промяна на „Отв. проз.“ настройката в подменю „Сист. настройки“. Когато настройката е „Smart“, конвекторът ще продължи нагряването веднага щом разпознае, че прозорецът е затворен или след изтичане на 15 минути от активирането на защитния режим, докато при „Вкл.“ нагряването ще продължи 60 минути след активирането на режима. Функция "Отворен прозорец" се деактивира и при натискане на бутон 1, с което конвекторът се изключва, или от подменю „Сист. настройки“ се избере настройка „Изкл.“.

Поддържане на системни дата и час

Контролера поддържа системни дата и час.

За да работят коректно всички Таймери/Програми, Отложен старт и броячите за консумирана електроенергия, датата и часът трябва да бъдат сверени. Сверянето се настройва от главното меню, подменю „Час и дата“. Отметката за активиране на опцията за автоматично сверяване работи единствено за моделите с WiFi управление.

Дистанционно управление през Интернет

Тази функция изисква допълнително инсталиран WiFi модул, който е в конфигурацията на следните модели конвектори: RH10NW, RH15NW, RH20NW, RH25NW, RH30NW, RH01WxxW-x

Ако закупеният от вас уред има моделен номер, съответстващ на някой от изброените - моля прочетете допълнителното приложение към настоящата инструкция.

Двустепенна защита от прегряване

Освен на електро-механичната термо защита, конвекторите разчитат и на електронната защита вградена в контролера. Тази защита предотвратява аварийно превишаване на температурата във вътрешността на уреда. Функцията временно прекъсва нагряването, докато температурата не спадне под допустимия максимум. Визуализира се символ .

Цветен графичен дисплей

Електронната разполага с цветен дисплей с висока резолюция. От подменю „Дисплей“ се правят настройки за „Яркост“ (степен от 1 до 10) и отметка за активация на „Димиране“. Димирането автоматично намалява яркостта на дисплея 30 секунди след последното натискане на бутон (функцията не работи при настроена яркост - 1).

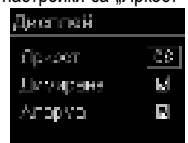

Отчитане на консумираната електроенергия

Контролерът поддържа отделни броячи за консумирана дневна и нощна електроенергия. За да бъдат коректни отчетените данни, е необходимо да бъдат настроени мощността на уреда от подменю „Сист. настройки“ - настройка „Мощн.“ и началния час на всяка тарифа от подменю „Начало тарифи“. При еднократно натискане на бутон „ОК“ се визуализират броячите за консумирана електроенергия и датата и часа на последното им нулиране. Докато се извежда този екран, ако бутон "OK" се задържа за 2 секунди, тогава броячите се нулират и се записва датата и часа на нулирането. При следващо натискане на бутон "OK" се преминава към екраните с графика на консумираната електроенергия по часове. Контролерът съхранява такава информация за последните 7 дни. С натискане на бутони ▲ или ▼ се сменят графиките с дните, за които има налична информация. Под всяка графика се извежда датата, за която се отнася, и общата консумирана електроенергия за съответния ден. Трябва да се има предвид, че информацията за консумираната електроенергия се изчислява на базата на настроената мощност на нагревателя.

С повторно натискане на бутони ▲ или ▼ се преминава към графиките със средната стайна температура по часове. Контролерът съхранява такава информация за последните 4 дни. С натискане на бутони ▲ или ▼ се сменят графиките с дните, за които има налична информация. Под всяка графика се извежда датата, за която се отнася.

Допълнителна информация

На дисплея може да бъде визуализирана допълнителна информация, като:

Информация за състоянието на WiFi модула. Необходимо е да се натисне веднъж бутон „ОК“, след което бутон ▼ . Ако сте закупили уред без WiFi управление, на дисплея ще се изпише съобщението „Няма WiFi модул“.

Информация за хардуерната и софтуерната версии на контролера. Необходимо е да се натисне веднъж бутон „ОК“, след което два пъти бутон ▼ .

Информация за грешки при работата на уреда. Всички съобщения за грешки се извеждат в съответното поле на дисплея. Съобщенията могат да бъдат следните:

Прекъснат TS	Датчикът за стайна температура е изключен или прекъснат. Нагревателят няма да работи
TS накъсо	Датчикът за стайна температура е накъсо. Нагревателят няма да работи.
Отв. прозорец	Активиран е режим "Отворен прозорец".
Съборен уред	Активирана защита при събаряне на уреда
Грешно време !	Часовникът не е сверен. Седмичният програматор няма да работи.

ТЕХНИЧЕСКО ОБСЛУЖВАНЕ И ПОДДЪРЖАНЕ



Задължително първо изключете уреда от ключа и извадете щепсела от контакта.

- За да се запазят техническите характеристики на уреда е необходимо, примерно един път в месеца, да се почистват от прах горната и долната решетка на уреда със суха кърпа, прахосмукачка или четка.
- Почиствайте корпуса със суха кърпа, прахосмукачка или четка, като винаги изключвате уреда от захранващата мрежа преди това.
- Забранено е при почистване на уреда да се използват течности! Забранено е да се ползва генератор на пара!
- Не ползвайте абразивни препарати.
- Почистването на задната част на конвектора става след като отколчат двете скоби в горния им край съгласно фиг. 5 , като по този начин може да го освободите и почистите.
- Предупреждение! След като почистите задната страна, задължително монтирайте конвектора в нормалното му положение съгласно фиг. 5.

ПРЕПОРЪКИ ЗА ПОЛЗВАНЕ НА УРЕДА

Не е необходимо да настройвате уреда на максимална температура, температурата в помещението няма да се повишава по-бързо.

При проветряване на помещението за дълго време, изключете уреда от бутон 1 или от ключа на десния страничен панел.

При напускане на дома за няколко часа, не забравяйте да понижите температурата.

В случай на отсъствие, в течение на:

- По-малко от 2 часа – не променяйте настроената от Вас температура.
- От 2 до 24 часа – намалете зададената температура с няколко градуса.

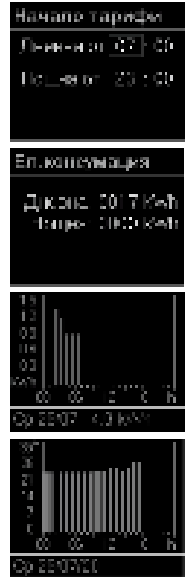

- Повече от 24 часа или през лятото – оставете уреда включен в електрическата мрежа и с включен механичен ключ, изключен от електронния блок за управление (бутон 1). По този начин ще позволите на функцията против замръзване да се включи при необходимост.

Ако в помещението има повече от един конвектор, включвайте ги да работят едновременно – ще осигурите поддържането на постоянна температура без увеличаване разхода на електроенергия. Това е в сила и за помещения, които не са обитавани за постоянно – по-добре е уредите да се оставят включени на минимални температурни настройки, отколкото напълно да се изключват.

ГАРАНЦИЯ, ГАРАНЦИОНЕН СРОК, ГАРАНЦИОННИ УСЛОВИЯ

Гаранцията, гаранционните условия, гаранционният срок, валидността на гаранцията на закупения продукт, сервизните задължения на продавача и производителя в продължение на гаранционния срок на уреда са описани в гаранционната му карта. При закупуването на уреда, за да е в сила, гаранционната карта трябва да бъде попълнена и подписана от продавача и купувача. Запазете гаранционната карта на сигурно място. Във всички случаи са в сила и приложимите закони, наредби и другите нормативни документи, третиращи правата и задълженията на потребителя, продавача и производителя, и техните взаимоотношения, отнасящи се до закупения уред, неговото монтиране, ползване, обслужване и поддържане.

Специалисти и правоспособни лица по смисъла на тази книжка с инструкции, и на гаранционната карта на закупения продукт са лицата с подходящи образование, квалификация и правоспособност, които са представители на фирма, имаща предмет на дейност и актуална практика в областта на монтирането, обслужването, поддържането и ремонтирането на битови уреди.

СПАЗВАНЕТО НА ИЗИСКВАНИЯТА НА ТАЗИ ИНСТРУКЦИЯ Е ПРЕДПОСТАВКА ЗА БЕЗОПАСНАТА РАБОТА НА ЗАКУПЕНИЯ ОТ ВАС ПРОДУКТ И Е ЕДНО ОТ ГАРАНЦИОННИТЕ УСЛОВИЯ.

ЗАБРАНЯВАТ СЕ ВСЯКАКВИ ПРОМЕНИ И ПРЕУСТРОЙСТВА ОТ СТРАНА НА ПОТРЕБИТЕЛЯ ИЛИ ОТ УПЪЛНОМОЩЕНИ ОТ НЕГО ЛИЦА В КОНСТРУКЦИЯТА НА ПРОДУКТА. ПРИ КОНСТАТИРАНЕ НА ТАКИВА ДЕЙСТВИЯ АВТОМАТИЧНО ОТПАДАТ ГАРАНЦИОННИТЕ ЗАДЪЛЖЕНИЯ НА ПРОИЗВОДИТЕЛЯ ИЛИ ПРОДАВАЧА.

В СЛУЧАЙ НА НЕОБХОДИМОСТ СЕ ОБРЪЩАЙТЕ КЪМ ОТОРИЗИРАНИТЕ ОТ ПРОИЗВОДИТЕЛЯ СЕРВИЗНИ БАЗИ, ПОСОЧЕНИ В ПРИЛОЖЕНИЯ СПИСЪК.

ПРОИЗВОДИТЕЛЯТ СИ ЗАПАЗВА ПРАВОТО НА КОНСТРУКТИВНИ ПРОМЕНИ БЕЗ ПРЕДИЗВЕСТИЕ, КОИТО НЕ ВЛОШАВАТ БЕЗОПАСНОСТТА НА ПРОДУКТА.

WARNINGS!

Before installation and operation with the appliance, read carefully the present manual!

 When using the convector heater, there is a risk of burning in contact with the appliance front when it is running or has been soon disconnected, so do not touch it in such cases!



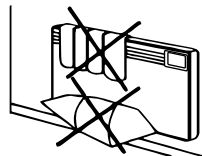

This symbol indicates that it is prohibited to cover to appliance.

 It is absolutely prohibited to place any objects on or under the heater!





 In order to avoid overheating do not cover the convector heater!

 When the power cord is damaged it must be changed by the producer, his service representative or a person with similar qualification in order to avoid any danger.

 Any activities within the heater internal parts such as maintenance and repair with change of spare parts must be completed only by qualified specialists!

 This appliance may be used by children of age over eight years old and persons with reduced physical, sensory or mental capabilities, or lack of experience and knowledge, where they are under supervision or instructed about the safe use of the appliance and understand the dangers. Children must not be allowed to play with the unit! User cleaning and maintenance shall not be completed by children except when under supervision by an adult.

 **ATTENTION!** Children of age under 3 (say: three) years must not approach the appliance if not under constant supervision!

 **ATTENTION!** Children of age between 3 (say: three) and 8 (say: eight) years must be allowed only to switch on and off the appliance under condition that it is located or installed within expected position for normal operation and children are either under constant supervision or instructed how to use safely the appliance and understand related dangers. It should not be allowed to children of age between 3 (say: three) and 8 (say: eight) years to plug-in the appliance, to manipulate its settings an clean it, or to perform any user related maintenance operations.

 **ATTENTION!** Some parts of this convector heater may heat strongly and cause burns. It is compulsory to pay special attention if there are children or vulnerable people around.

 **ATTENTION!** The appliance should NOT be positioned in the immediate vicinity of mains sockets Fig. 6.

ENVIRONMENTAL PROTECTION

This appliance is marked according the REGULATION concerning waste electric and electronic equipment.

The symbol  on the product, or on the accompanying documents indicates that this appliance may not be treated as household waste. Instead it should be handed over to the applicable collection point for the recycling of electrical and electronic equipment. Disposal must be carried out in accordance with local environmental regulations for waste disposal. For more detailed information about treatment, recovery and recycling of this product, please contact your local city office, your household waste disposal service or the shop where you purchased the product.

Regulation (EU) 2015/1188, Annex II, point 3, a).

Model identifier:			RH10N	RH15N	RH20N	RH25N	RH30N	RH10NW	RH15NW	RH20NW	RH25NW	RH30NW
Item	Symbol	Unit	Value									
Heat output												
Nominal heat output	P_{nom}	kW	1,0	1,5	2,0	2,5	3,0	1,0	1,5	2,0	2,5	3,0
Minimum heat output (indicative)	P_{min}	kW	0	0	0	0	0	0	0	0	0	0
Maximum continuous heat output	$P_{max,c}$	kW	1,0	1,5	2,0	2,5	3,0	1,0	1,5	2,0	2,5	3,0
Auxiliary electricity consumption												
At nominal heat output	el_{max}	kW	0	0	0	0	0	0	0	0	0	0
At minimum heat output	el_{min}	kW	0	0	0	0	0	0	0	0	0	0
In standby mode	el_{SB}	kW	0,001	0,001	0,001	0,001	0,001	0,001	0,001	0,001	0,001	0,001
Type of heat input, for electric storage local space heaters only												
manual heat charge control, with integrated thermostat	[yes/no]	no	no	no	no	no	no	no	no	no	no	no
manual heat charge control with room and/or outdoor temperature feedback	[yes/no]	no	no	no	no	no	no	no	no	no	no	no
electronic heat charge control with room and/or outdoor temperature feedback	[yes/no]	no	no	no	no	no	no	no	no	no	no	no
fan assisted heat output	[yes/no]	no	no	no	no	no	no	no	no	no	no	no
Type of heat output/room temperature control												
single stage heat output and no room temperature control	[yes/no]	no	no	no	no	no	no	no	no	no	no	no
Two or more manual stages, no room temperature control	[yes/no]	no	no	no	no	no	no	no	no	no	no	no
with mechanic thermostat room temperature control	[yes/no]	no	no	no	no	no	no	no	no	no	no	no
with electronic room temperature control	[yes/no]	no	no	no	no	no	no	no	no	no	no	no
electronic room temperature control plus day timer	[yes/no]	no	no	no	no	no	no	no	no	no	no	no
electronic room temperature control plus week timer	[yes/no]	yes	yes	yes	yes	yes	yes	yes	yes	yes	yes	yes
Other control options												
room temperature control, with presence detection	[yes/no]	no	no	no	no	no	no	no	no	no	no	no
room temperature control, with open window detection	[yes/no]	yes	yes	yes	yes	yes	yes	yes	yes	yes	yes	yes
with distance control option	[yes/no]	no	no	no	no	no	no	yes	yes	yes	yes	yes
with adaptive start control	[yes/no]	no	no	no	no	no	no	no	no	no	no	no
with working time limitation	[yes/no]	yes	yes	yes	yes	yes	yes	yes	yes	yes	yes	yes
with black bulb sensor	[yes/no]	no	no	no	no	no	no	no	no	no	no	no
Contact details	ELDOMINVEST Ltd, Varna, Bulgaria www.eldominvest.com											

Model identifier: RH01WxxY-W			xxY											
Item	Symbol	Unit	05E	10E	15E	20E	25E	30E	05W	10W	15W	20W	25W	30W
			Value											
Heat output														
Nominal heat output	P_{nom}	kW	0,5	1,0	1,5	2,0	2,5	3,0	0,5	1,0	1,5	2,0	2,5	3,0
Minimum heat output (indicative)	P_{min}	kW	0	0	0	0	0	0	0	0	0	0	0	0
Maximum continuous heat output	$P_{max,c}$	kW	0,5	1,0	1,5	2,0	2,5	3,0	0,5	1,0	1,5	2,0	2,5	3,0
Auxiliary electricity consumption														
At nominal heat output	$e_{l,max}$	kW	0	0	0	0	0	0	0	0	0	0	0	0
At minimum heat output	$e_{l,min}$	kW	0	0	0	0	0	0	0	0	0	0	0	0
In standby mode	$e_{l,SB}$	kW	0,001	0,001	0,001	0,001	0,001	0,001	0,001	0,001	0,001	0,001	0,001	0,001
Type of heat input, for electric storage local space heaters only														
manual heat charge control, with integrated thermostat	[yes/no]	no	no	no	no	no	no	no	no	no	no	no	no	no
manual heat charge control with room and/or outdoor temperature feedback	[yes/no]	no	no	no	no	no	no	no	no	no	no	no	no	no
electronic heat charge control with room and/or outdoor temperature feedback	[yes/no]	no	no	no	no	no	no	no	no	no	no	no	no	no
fan assisted heat output	[yes/no]	no	no	no	no	no	no	no	no	no	no	no	no	no
Type of heat output/room temperature control														
single stage heat output and no room temperature control	[yes/no]	no	no	no	no	no	no	no	no	no	no	no	no	no
Two or more manual stages, no room temperature control	[yes/no]	no	no	no	no	no	no	no	no	no	no	no	no	no
with mechanic thermostat room temperature control	[yes/no]	no	no	no	no	no	no	no	no	no	no	no	no	no
with electronic room temperature control	[yes/no]	no	no	no	no	no	no	no	no	no	no	no	no	no
electronic room temperature control plus day timer	[yes/no]	no	no	no	no	no	no	no	no	no	no	no	no	no
electronic room temperature control plus week timer	[yes/no]	yes	yes	yes	yes	yes	yes	yes	yes	yes	yes	yes	yes	yes
Other control options														
room temperature control, with presence detection	[yes/no]	no	no	no	no	no	no	no	no	no	no	no	no	no
room temperature control, with open window detection	[yes/no]	yes	yes	yes	yes	yes	yes	yes	yes	yes	yes	yes	yes	yes
with distance control option	[yes/no]	no	no	no	no	no	no	no	yes	yes	yes	yes	yes	yes
with adaptive start control	[yes/no]	no	no	no	no	no	no	no	no	no	no	no	no	no
with working time limitation	[yes/no]	yes	yes	yes	yes	yes	yes	yes	yes	yes	yes	yes	yes	yes
with black bulb sensor	[yes/no]	no	no	no	no	no	no	no	no	no	no	no	no	no
Contact details	ELDOMINVEST Ltd, Varna, Bulgaria www.eldominvest.com													

TECHNICAL DESCRIPTION

The electric wall-mounted convector heater is a household appliance intended to heat air in living rooms and maintain a specified temperature.

Model	RH01W05X-W	RH10N(W) / RH01W10X-W	RH15N(W) / RH01W15X-W	RH20N(W) / RH01W20X-W	RH25N(W) / RH01W25X-W	RH25N(W) / RH01W25X-W
Power / Voltage	500 W / 230 V~	1000 W / 230 V~	1500 W / 230 V~	2000 W / 230 V~	2500 W / 230 V~	3000 W / 230 V~
Length W [mm]	400	716 / 592	916 / 688	1116 / 880	1366 / 1072	1566 / 1216
L [mm]	200±2	480 / 200±2	480 / 200±2	890 / 480±2	890 / 480±2	890 / 480±2

All data and dimensions provided are approximate.

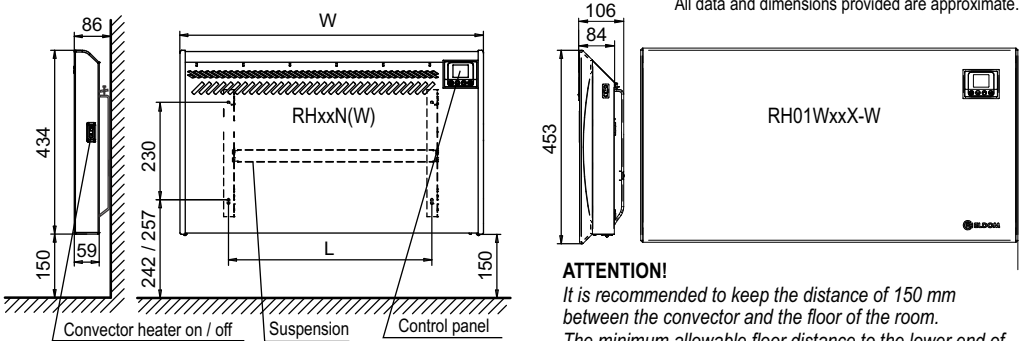

ATTENTION!

It is recommended to keep the distance of 150 mm between the convector and the floor of the room. The minimum allowable floor distance to the lower end of the convector is 60 mm. Failure to comply shall reduce the appliance safety.

APPLIANCE INSTALLATION

The heater installation must strictly comply with standards and rules in force in the country.

 The convector heater has a degree of protection against Class II electrical current and is splash-proof (IP24). It can be installed in living rooms, including in Zone 2 of bathing rooms, but so that controls must not be accessible to persons taking a shower or bath - please refer to Fig. 1.

When installing the appliance it is necessary to comply with the minimum prescribed distances from various obstacles and surrounding objects as shown in Fig. 2.

 Do not install the appliance:

- In places with compulsory draft, which can disrupt the control settings (under natural or forced ventilation apertures, fans, etc.).
- Under, over and in front of sockets (rosettes), please refer to Fig. 6.

When installing the heater on locations of high altitudes take into account that it may impact the temperature of the outlet air (by increasing it with about 10 °C when the altitude changes with 1000 m)

Take carefully the heater out of its packaging and keep it at a conventional place for any future needs.

Place the appliance with the front side to the ground without still removing the protective styrofoam side panels (Fig. 3). Please refer to the figures on the second page of this booklet.

Unfasten the suspension stand according to the diagram shown in Fig. 3.

The installation of the convector heater on a reinforced concrete or solid brick wall can be carried out after the stand is secured to the wall according to Fig. 4, using the screws and dowels available in the package.

Place the appliance on the stand as shown in Fig. 5.

The convector power cord plug can be connected to a protected single phase power outlet with voltage 230 V~. The socket must be located so that it is easily accessible after fitting the device into its working position.

It is forbidden to ground the appliance!

It is forbidden to increase the distance from the wall to the convector heater, which is secured by the suspension stand provided by the manufacturer!

HOW TO USE THE APPLIANCE - *Convector control board*

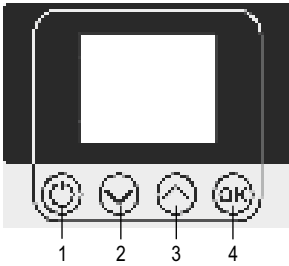

- 1 – Switching the convector heater On / Off;
„Settings“ menu - after pressing for 2 sec.
„Exit“ from „Settings“ menu
- 2 – „-“ or Down;
„Sleep mode“ - after pressing for 2 sec.
- 3 – „+“ or Up;
Delayed start - after pressing for 2 sec. while in Standby mode
Extra heating - after pressing for 2 sec. while in Heating mode. The appliance operates at a temperature increased by 2.5 °C above the set temperature for one hour. Then the temperature is restored to the set temperature before the mode is enabled.
This mode is also disabled by pressing button 1.
- 4 – „Information“
„Clear timers“ – after pressing for 2 sec.
„Confirmation“ (OK) in „Settings“ menu

Appliance switching on and off

Switching the convector On is carried out by switching the key located on the right side panel (pressing the end of the key marked "I") and then pressing the button 1 on the electronic control panel. Switching the appliance Off is carried out in the same way as using button 1 of the electronic control board and then pressing the key marked "0".

⚠ ATTENTION! The side panel switch and button 1 of the electronic control board are function keys. Complete turning off of the appliance is carried out **ONLY** by taking the power supply cord out of the power supply socket.

Each time the appliance is switched on, on the graphic display for 2 seconds are shown the hardware and software versions. Then is displayed the main screen with temperature, date, time, and additional information depending on the current operating mode. The controller stores the last active operating mode for an unlimited period of time before shutting down the device and always starts with the same when switched on again. The controller also has the ability to save information about system time, date, sleep mode, and delayed start mode in cases of short-time power failures. Period of such data saving - up to 24 hours. (if the convector heater has been turned on for at least 4 minutes) or up to 40 seconds (if it was switched on for a shorter time).

The device is preconfigured so that it enters in Heating mode when it is switched on for the first time.

LANGUAGE! The information can be displayed in different languages. Selecting a language is carried out from the sub-menu Language » 2sec. ⬆ + ⬇ + OK.

ATTENTION! It is imperative to set the time, date and the language initially!

By holding the button 1 for 2 seconds is displayed the main menu which means entering the Settings mode. Navigate in the menu with the "▲" and "▼" buttons.

To enter the current settings, press the OK button. Once the screen with the relevant settings is displayed, the individual parameters in it are corrected as follows:

The current parameter is displayed enclosed in a rectangle. With the "▲" and "▼" buttons, the parameters set are crawled. Pressing the OK key enters the correction mode of the current parameter as its value is displayed with a negative color in a filled rectangle.

Now with the "▲" and "▼" buttons you can change the value of the parameter. Once the required value is selected, press the OK button to confirm the change and exit the parameter adjustment mode. An exception to this rule are parameters as bookmarks (enabled / disabled). Instead, pressing the OK button changes the status of the bookmark directly. Once all parameters have been set, the changes made are confirmed by pressing button 1, and the controller returns to the main menu. For additional settings in the main menu, see the "Controller Features" section.

Symbols: open window detection
 overheating protection
 child protection
 extra heating

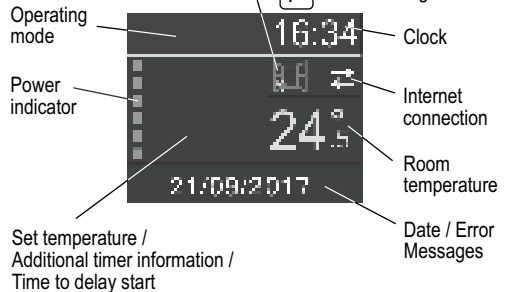

Controller main operating modes

Heating mode

To start the appliance in this mode, use button 1.

In this mode, the convector heater shall maintain the temperature set. Message in field Operating mode - no message. The display shows the current measured and set temperatures, the power indicator scale, the time, and date.

Standby mode

To start the appliance in this mode, use button 1.

In this mode, when the measured temperature falls below the temperature set, the heater shall not switch on. However, when the temperature drops below 7°C, the **Antifrost mode** mode is activated.

Message in field Operating mode - **Standby**

The current measured temperature, time, and date are shown on the display.

Delayed Start mode

Message in field Operating mode - **Standby**

When the convector heater is in OFF mode, pressing and holding for 2 seconds on the ▲ button allows you to enter time when the appliance shall switch on automatically. The time is set in 10 minutes steps. The delayed start can be programmed up to 24 hours. At entry in Delayed Start mode setting, the default time is the current

time, rounded up to 10 minutes, and then pressing the ▲ or ▼ buttons you may increase or decrease the time by steps of 10 minutes. If any of the ▲ or ▼ buttons is held for more than 0.7 seconds, the value automatically starts to increase or decrease at 4 units per second. When the Delayed Start mode is activated, in the middle of the display is shown the turn-on time. If you want to adjust the preset time, hold down the ▲ button again. The Delay Start mode is canceled by pressing the On / Off button. The convector heater shall then switch to Heat mode. When the power is turned off while the Delay Start mode is on, the controller shall store the delay time. If the set time shall occur before the power is restored, then the controller shall remain in OFF state when the power is restored.

Antifrost mode

This function shall switch on the convector heater automatically and independently of the selected mode when the room temperature drops below 7°C. For this purpose, the convector heater must be plugged into the mains and the convector heater on / off switch must be in the "I" position. When activating this mode, a minimum room temperature of 7°C shall be maintained.

Message in field Operating mode - **Antifrost**

When the room temperature raises above 7°C, the Anti-freeze safety mode switches off.

Sleep mode

In this mode the convector heater shall, within 2 hours, automatically and gradually decrease with 3 degrees the temperature set. This mode activates by pressing and holding button 2 for more than 2 seconds when the convector is in Heat mode. When this mode is activated for five seconds in the display middle field is shown Sleep Mode On, then the display takes the appearance of Heat mode.

Message in field Operating mode - **Sleep**.

The sleep mode is interrupted by pressing button 1 when the convector heater is switched off. The Sleep mode will turn itself off after 6 hours!

Timers mode / Program mode

The controller has a built-in weekly programmer that allows you to create seven independently set operating time intervals, and each interval can be repeated over the days of the week. The weekly programmer can operate in two modes - Timer and Program. Switching from one mode to the other is possible by changing the **Timers** setting in the sub-menu **System**. When the setting is **On/Off**, the controller is in the Timers mode, with only start and end of the time intervals and the days of the week for which it is valid.

Message in field Operating mode - **Timers**

When the setting of Timers in System is **Change t**, the controller is in the Program mode, where, in addition to the start and end of the time intervals and days of the week for which the program applies, a temperature may be entered.

Message in field Operating mode - **Program**

Each program or timer set can be activated / deactivated. When introducing a start and an end it must be borne in mind that the controller does not allow the end time to be before the start one.

With a weekly programmer set, hold the OK button for more than 2 seconds and all timers set shall be deactivated by displaying the Timer Stop message for 5 seconds, then the convector shall switch to Heat mode without a weekly programmer.

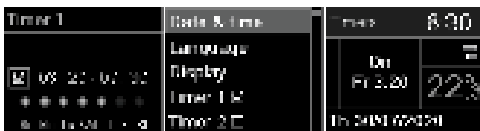

Controllers features and settings

Setting specific temperature

Use buttons 2 and 3 to change the temperature. The maximum temperature that can be set is 28 °C and the minimum is 7 °C. Pressing any of these two buttons shall display the current temperature set. With the following keystrokes you may change the assignment in the desired direction. If no new button is pressed within 5 seconds, the new task shall be memorized and automatically the unit shall switch to the main screen. If any of the buttons 2 or 3 shall be held for more than 0.7 s, the temperature set point value automatically starts to increase or decrease with the speed of 4 units per second.

Adjusting the power of the appliance

When the measured temperature is lower than the set one, the convector heater switches on - its power indicator scale fills in. The more the temperature is approaching the set one, the less is the filling of the scale. When the set temperature is reached, the indicator goes out. The power control function can be switched off by the sub-menu Settings by deactivating the check-mark Reg. power. In this case, under all operating modes, the convector heater shall run at full power during heating or shall be completely switched off when the temperature set is reached.

Child lock

This feature locks all control panel buttons, limiting the possibility of unauthorized access to the controller settings. The feature is turned on by the child protection sub-menu, followed by the instruction on the display - Press OK to lock the buttons. The following message is displayed - Buttons are locked!. It is suitable to press the button 1 to exit the settings menu, displaying a symbol illustrating child protection . To turn off child protection, you must hold the OK button for a time longer than 7 seconds.

Protection against convector heater falling

If the convector heater is knocked down while switched on, the controller switches off the heater, the unit displays a message Convector fell, and activates an audible alarm. The alarm will be deactivated automatically after restoring the appliance normal position or by pressing button 1 to switch off the convector heater. It may be a malfunction if the convector heater was stored in a cold place for a long time and then placed in a significantly warmer place.

Open window feature

The controller has a built-in feature for recognizing an open window that automatically stops heating. An open window icon appears on the display. This feature operates in two modes - Smart and On. Switching from one mode to the other is done by changing the setup Open window in sub-menu System Settings. When the setting is Smart, the convector heater shall continue heating as soon as it detects that the window is closed or after 15 minutes have elapsed since the protection mode is activated, while the heating mode ON shall continue for 60 minutes once the mode is activated. The Open window feature is disabled when you press button 1, which switches the convector heater to Standby mode, or from the sub-menu **System** set **Open Win** to **Off**

Keeping the system date and time

The controller unit keeps the system date and time

For all Timer / Program, Delayed Start, and Power Meters to work correctly, the date and time must be verified. Verification is set from the main menu, sub-menu Time and Date. The auto-enable option check box works only on models with WiFi control.

Remote control over the Internet

This feature requires an additional WiFi module installed in the configuration of the following convector heater models: RH10NW, RH15NW, RH20NW, RH25NW, RH30NW, RH01WxxW-x.

If the appliance you bought has a model number corresponding to one of the listed above - please read the supplement to this Instruction manual.



Two stage overheat protection

Apart from the electro-mechanical thermal protection, the convector heaters also rely on the electronic protection built into the controller. This protection prevents accidental overheating of the appliance inside. The feature temporarily interrupts the heating until the temperature drops below the allowed maximum. A symbol is displayed. 

Color graphic display

The electronics have a high-resolution color display. The Display sub-menu sets Brightness settings (from 1 to 10) and Dimming activation check-box. Dimming automatically reduces the brightness of the display 30 seconds after the last press of a button (the feature does not work at set brightness -1).

Reporting consumed electricity

The controller supports separate counters for daily and nocturnal electricity consumption. In order to report correctly the concerned data, it shall be necessary to set the unit power from the sub-menu Settings - Power setting, and the start time of each tariff in the Home tariffs sub-menu. When the OK button is pressed once, the electricity consumption counters are displayed and the date and time of their last reset. While this screen is displayed, if the OK button is held for 2 seconds, then the counters are reset and the resetting date and time are recorded. Next time you press the OK button, it switches to the screens with a graph of the electricity consumed by hours. The controller shall store such information for the last 7 days. By pressing the  or  buttons, the charts shall change with the days for

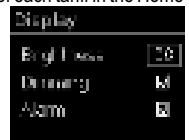

which information is available. Each graph shows the date to which it refers and the total electricity consumed for that day. It should be borne in mind that the information on the electricity consumed is calculated on the basis of the convector heater set power.

Pressing ▲ or ▼ button again moves to the hourly average room temperature graphs. The controller shall store such information for the last 4 days. By pressing the ▲ or ▼ buttons, the charts shall change with the days for which information is available. Below each graph is the date to which it refers.

Additional information

The display may show additional information such as:

Information about the condition of the WiFi module It is necessary to press the OK button once, then the ▼ button. If you purchased a device without WiFi control, the message No WiFi module shall be displayed.

Information about the controller hardware and software versions. It is necessary to press the OK button once, then press ▼ twice.

Information about the appliance operation errors. All error messages are displayed in the corresponding field on the display. Messages can be as follows:

Disconnected TS	The room temperature sensor is switched off or interrupted. The heater shall not work
TS short-circuit	The room temperature sensor is short-circuited. The heater shall not work.
Open window	The Open window mode is enabled.
Fallen appliance / Colaps. devoce	Enabled protection when the appliance is decommissioned
Wrong Time !	The watch is not set. The weekly programmer will not work.

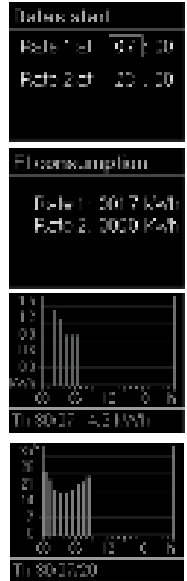

SERVICE AND MAINTENANCE



Make sure to turn off the appliance first and remove the plug from the socket.

- In order to preserve the unit technical characteristics and to prevent overheating is necessary, for example, once a month to clean the accumulated dust from the heater top with dry cloth and the bottom grid with a vacuum cleaner or a bristle.
- Clean the cabinet with a dry cloth, vacuum cleaner or brush, always disconnecting the appliance from the power supply beforehand.
- It is prohibited to use liquids when cleaning the unit. It is prohibited to use a steam generator!
- Do not use abrasive materials!
- Clean the rear of the convactor once you have unlocked the two clamps at the top end of the convactor as shown in fig. 5, so you can release and clean it.
- Warning! After cleaning the heater back side it is compulsory to place the unit back in its normal position (according fig. 5).

ADVICES FOR APPLIANCE PROPER USE

It is not necessary to set the unit in operation at highest temperature, the degrees in the room shall not climb up quicker.

When you ventilate or aerate the room for a long time, turn off the appliance from the button 1 or from the key on the right side panel.

When leaving home for few hours mind decreasing the temperature set.

Should you be absent for:

- less than two hours it is not necessary to change the temperature set.
- from 2 (say: two) to 24 (say: twenty four) hours you may decrease temperature set with few degrees.
- More than 24 hours or in the summer - leave the appliance plugged into the mains and with a mechanical switch turned off by the electronic control unit (button 1). This will allow the antifreeze function to be switched on as required.

If you have more than one electric convactor in the room you may switch them on simultaneously, thus securing constant temperature without increasing power consumption. It is true also for rooms which are not permanently used – it is better to leave the units switched on at minimum temperature stings than to switch them off completely.

WARRANTY, WARRANTY PERIOD AND WARRANTY CONDITIONS

The warranty, warranty conditions, warranty period, warranty validity for purchased appliance and service related manufacturer or vendor liabilities during the appliance warranty period are listed in the appliance warranty form. When buying the appliance the warranty form must be filled and signed both by seller and buyer. Keep the warranty form in a secure place.

In all instances shall be in force the applicable laws, regulations and other legislation dealing with the rights and obligations of

consumer, seller and manufacturer, and their relationships related to purchased water heater, its installation, use, servicing and maintenance.

Warranty term is determined by seller and is in force only for the geographical territory of the country.

Warranty is valid only if the appliance:

- Is installed according to the requirements for installation and operation.
- Is used only as per designed purpose and in accordance with the installation and operation manual.

Warranty consists of free of charge repair of all factory defects, which may arise during the warranty term. Repair is performed by service specialists, authorized by seller.

Warranty is not valid for damages, caused by:

- Improper transportation
- Improper storage
- Improper usage
- Supply voltage, different than the unit's rated voltage.
- Damages due to freezing
- Elemental perils, disasters and other force majeure circumstances.
- Non observance of the installation and operation manual.
- In cases, when a non authorized person has tried to repair any kind of a defect.

In the above cases the defect will be repaired against relative payment.

Warranty shall not apply to normal wear parts and components of the device, parts that are being removed during normal use, lighting and signal lamps and the like, changing the color of external surfaces, change of shape, size and location of parts and components that are exposed to impact and conditions that are not considered normal use.

Lost profits, tangible and intangible damages caused by temporary inability to use the device during its prevention and repair shall not be covered by the warranty.

COMPLIANCE WITH THE REQUIREMENTS OF THIS INSTRUCTION MANUAL IS A PREREQUISITE FOR SAFE OPERATION OF YOUR PURCHASED PRODUCT AND IS ONE OF THE WARRANTY TERMS AND CONDITIONS.

IT IS ABSOLUTELY PROHIBITED TO THE USER OR ANY AUTHORIZED BY HIM PERSON TO UNDERTAKE ANY CHANGES IN THE PRODUCT DESIGN AND STRUCTURE. ANY FINDING OF SUCH ACTIONS OR ATTEMPTS SHALL AUTOMATICALLY RENDER VOID ALL WARRANTY LIABILITIES OF SELLER OR PRODUCER.

IN CASE OF NECESSITY FOR SERVICE SEEK ONLY MANUFACTURER AUTHORIZED SERVICE COMPANIES LISTED IN THE ANNEXED FORM.

THE MANUFACTURER PRESERVED HIS RIGHT TO STRUCTURAL CHANGES WITHOUT NOTICE WHERE SUCH SHALL NOT AFFECT PRODUCT SAFETY.

WAARSCHUWINGEN!

NL

Lees deze handleiding zorgvuldig door voordat u dit toestel in gebruik neemt!

 Bij het gebruik van het verwarmingstoestel bestaat er een risico op brandwonden bij aanraking aan de voorzijde, wanneer het toestel aan is of binnenkort uitgezet was – raak in zulke gevallen de oppervlakte niet aan!

 Dit symbool betekent dat het verboden is om het verwarmingstoestel te bedekken!

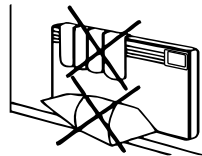



 Het is verboden om voorwerpen op, onder en in het verwarmingstoestel te plaatsen!

 Om overhitting te voorkomen, bedek het verwarmingstoestel niet!

 Indien de elektrische kabel wordt beschadigd, moet de kabel onmiddellijk worden vervangen door de fabrikant, zijn service vertegenwoordiger of persoon met dergelijke kwalificatie, om elk risico op gevaar te vermijden.

 Alle werkzaamheden met betrekking tot de interne onderdelen van het verwarmingstoestel mogen alleen door een gekwalificeerd technicus worden uitgevoerd!

 Dit toestel mag gebruikt worden door kinderen boven de 8 jaar en personen met lichamelijke, zintuiglijke of geestelijke beperkingen of met weinig ervaring en kennis, mits ze worden begeleid of geïnstrueerd over het veilige gebruik van het toestel en mits ze de risico's van het gebruik begrijpen. De kinderen mogen niet spelen met het toestel. De reiniging en het onderhoud van het toestel mag niet uitgevoerd worden door kinderen.

 **LET OP!** Kinderen jonger dan 3 jaar mogen zich niet in de buurt van het toestel bevinden, tenzij ze onder constante bewaking zijn.

 **LET OP!** Kinderen tussen 3 en 8 jaar mogen alleen het toestel gewoon aan- en uitzetten, mits deze is geplaatst of geïnstalleerd in de verwachte stand voor een normaal gebruik en ze onder toezicht staan of worden geïnstrueerd over het veilige gebruik van het toestel en begrijpen wat de mogelijke gevaren zijn. Kinderen tussen 3 en 8 jaar mogen het toestel niet aansluiten op de stopcontact, instellen, reinigen en onderhoud plegen i.p.v. de gebruiker.

 **LET OP!** Sommige delen van dit toestel kunnen zeer heet worden en brandwonden veroorzaken. Men moet bijzondere aandacht besteden in geval van de aanwezigheid van kinderen en kwetsbare personen.

 **LET OP!** Het toestel mag NIET in de buurt van de stopcontacten van de elektrische installatie worden geplaatst. Afb. 6.

MILIEUBESCHERMING

Dit toestel is gekenmerkt in overeenstemming met de „VERORDENING betreffende de afgedankte elektrische en elektronische apparatuur“.

Het symbool  op het toestel of de bijbehorende documentatie van het toestel geeft aan dat dit toestel niet mag worden beschouwd als huishoudelijk afval. Het toestel moet worden gebracht bij een verzamelpunt voor recyclen van afgedankte elektrische en elektronische apparatuur. Bij het afvoeren dient u de lokale voorschriften betreffende het afvoeren van afval na te leven. Voor meer informatie over de behandeling, verwerking en recycling van dit toestel neem contact op met het gemeentebestuur, de Dienst voor afvoeren van huishoudelijk afval of met de winkel waar u het toestel hebt gekocht.

Verordening (EU) 2015/1188, bijlage II, punt 3, a)

Typeaanduiding:			RH10N	RH15N	RH20N	RH25N	RH30N	RH10NW	RH15NW	RH20NW	RH25NW	RH30NW
Item	Symbool	Eenheid	Waarde									
Warmteafgifte												
Nominale warmteafgifte	P_{nom}	kW	1,0	1,5	2,0	2,5	3,0	1,0	1,5	2,0	2,5	3,0
Minimale warmteafgifte (indicatief)	P_{min}	kW	0	0	0	0	0	0	0	0	0	0
Maximale continue warmteafgifte	$P_{max,c}$	kW	1,0	1,5	2,0	2,5	3,0	1,0	1,5	2,0	2,5	3,0
Aanvullend elektriciteitsverbruik												
Bij nominale warmteafgifte	el_{max}	kW	0	0	0	0	0	0	0	0	0	0
Bij minimale warmteafgifte	el_{min}	kW	0	0	0	0	0	0	0	0	0	0
In stand-bymodus	el_{SB}	kW	0,001	0,001	0,001	0,001	0,001	0,001	0,001	0,001	0,001	0,001
Type warmte-input, uitsluitend voor elektrische warmteopslagtoestellen												
Handmatige sturing van de warmteopslag, met geïntegreerde thermostaat	[ja/nee]	nee	nee	nee	nee	nee	nee	nee	nee	nee	nee	nee
Handmatige sturing van de warmteopslag, met kamer- en/of buitentemperatuurfeedback	[ja/nee]	nee	nee	nee	nee	nee	nee	nee	nee	nee	nee	nee
Elektronische sturing van de warmteopslag, met kamer- en/of buitentemperatuurfeedback	[ja/nee]	nee	nee	nee	nee	nee	nee	nee	nee	nee	nee	nee
Door een ventilator bijgestane warmteafgifte	[ja/nee]	nee	nee	nee	nee	nee	nee	nee	nee	nee	nee	nee
Type warmteafgifte/sturing kamertemperatuur												
Eentrapswarmteafgifte, geen sturing van de kamertemperatuur	[ja/nee]	nee	nee	nee	nee	nee	nee	nee	nee	nee	nee	nee
Twee of meer handmatig in te stellen trappen, geen sturing van de kamertemperatuur	[ja/nee]	nee	nee	nee	nee	nee	nee	nee	nee	nee	nee	nee
Met mechanische sturing van de kamertemperatuur door thermostaat	[ja/nee]	nee	nee	nee	nee	nee	nee	nee	nee	nee	nee	nee
Met elektronische sturing van de kamertemperatuur	[ja/nee]	nee	nee	nee	nee	nee	nee	nee	nee	nee	nee	nee
Elektronische sturing van de kamertemperatuur plus dag-tijdschakelaar	[ja/nee]	nee	nee	nee	nee	nee	nee	nee	nee	nee	nee	nee
Elektronische sturing van de kamertemperatuur plus week-tijdschakelaar	[ja/nee]	ja	ja	ja	ja	ja	ja	ja	ja	ja	ja	ja
Andere sturingsopties												
Sturing van de kamertemperatuur, met aanwezigheidsdetectie	[ja/nee]	nee	nee	nee	nee	nee	nee	nee	nee	nee	nee	nee
Sturing van de kamertemperatuur, met openraamdetectie	[ja/nee]	ja	ja	ja	ja	ja	ja	ja	ja	ja	ja	ja
Met de optie van afstandsbediening	[ja/nee]	nee	nee	nee	nee	nee	nee	ja	ja	ja	ja	ja
Met adaptieve sturing van de start	[ja/nee]	nee	nee	nee	nee	nee	nee	nee	nee	nee	nee	nee
Met beperking van de werkingstijd	[ja/nee]	ja	ja	ja	ja	ja	ja	ja	ja	ja	ja	ja
Met black-bulbsensor	[ja/nee]	nee	nee	nee	nee	nee	nee	nee	nee	nee	nee	nee
Contactgegevens	ELDOMINVEST Ltd, Varna, Bulgaria www.eldominvest.com											

Typeaanduiding: RH01WxxY-W			xxY											
Item	Symbool	Eenheid	05E	10E	15E	20E	25E	30E	05W	10W	15W	20W	25W	30W
			Waarde											
Warmteafgifte														
Nominale warmteafgifte	P_{nom}	kW	0,5	1,0	1,5	2,0	2,5	3,0	0,5	1,0	1,5	2,0	2,5	3,0
Minimale warmteafgifte (indicatief)	P_{min}	kW	0	0	0	0	0	0	0	0	0	0	0	0
Maximale continue warmteafgifte	$P_{max.c}$	kW	0,5	1,0	1,5	2,0	2,5	3,0	0,5	1,0	1,5	2,0	2,5	3,0
Aanvullend elektriciteitsverbruik														
Bij nominale warmteafgifte	$e_{l,max}$	kW	0	0	0	0	0	0	0	0	0	0	0	0
Bij minimale warmteafgifte	$e_{l,min}$	kW	0	0	0	0	0	0	0	0	0	0	0	0
In stand-bymodus	$e_{l,SB}$	kW	0,001	0,001	0,001	0,001	0,001	0,001	0,001	0,001	0,001	0,001	0,001	0,001
Type warmte-input, uitsluitend voor elektrische warmteopslagtoestellen														
Handmatige sturing van de warmteopslag, met geïntegreerde thermostaat	[ja/nee]	nee	nee	nee	nee	nee	nee	nee	nee	nee	nee	nee	nee	nee
Handmatige sturing van de warmteopslag, met kamer- en/of buitentemperatuurfeedback	[ja/nee]	nee	nee	nee	nee	nee	nee	nee	nee	nee	nee	nee	nee	nee
Elektronische sturing van de warmteopslag, met kamer- en/of buitentemperatuurfeedback	[ja/nee]	nee	nee	nee	nee	nee	nee	nee	nee	nee	nee	nee	nee	nee
Door een ventilator bijgestane warmteafgifte	[ja/nee]	nee	nee	nee	nee	nee	nee	nee	nee	nee	nee	nee	nee	nee
Type warmteafgifte/sturing kamertemperatuur														
Eentrapswarmteafgifte, geen sturing van de kamertemperatuur	[ja/nee]	nee	nee	nee	nee	nee	nee	nee	nee	nee	nee	nee	nee	nee
Twee of meer handmatig in te stellen trappen, geen sturing van de kamertemperatuur	[ja/nee]	nee	nee	nee	nee	nee	nee	nee	nee	nee	nee	nee	nee	nee
Met mechanische sturing van de kamertemperatuur door thermostaat	[ja/nee]	nee	nee	nee	nee	nee	nee	nee	nee	nee	nee	nee	nee	nee
Met elektronische sturing van de kamertemperatuur	[ja/nee]	nee	nee	nee	nee	nee	nee	nee	nee	nee	nee	nee	nee	nee
Elektronische sturing van de kamertemperatuur plus dag-tijdschakelaar	[ja/nee]	nee	nee	nee	nee	nee	nee	nee	nee	nee	nee	nee	nee	nee
Elektronische sturing van de kamertemperatuur plus week-tijdschakelaar	[ja/nee]	ja	ja	ja	ja	ja	ja	ja	ja	ja	ja	ja	ja	ja
Andere sturingsopties														
Sturing van de kamertemperatuur, met aanwezigheidsdetectie	[ja/nee]	nee	nee	nee	nee	nee	nee	nee	nee	nee	nee	nee	nee	nee
Sturing van de kamertemperatuur, met openraamdetectie	[ja/nee]	ja	ja	ja	ja	ja	ja	ja	ja	ja	ja	ja	ja	ja
Met de optie van afstandsbediening	[ja/nee]	nee	nee	nee	nee	nee	nee	nee	ja	ja	ja	ja	ja	ja
Met adaptieve sturing van de start	[ja/nee]	nee	nee	nee	nee	nee	nee	nee	nee	nee	nee	nee	nee	nee
Met beperking van de werkingstijd	[ja/nee]	ja	ja	ja	ja	ja	ja	ja	ja	ja	ja	ja	ja	ja
Met black-bulbsensor	[ja/nee]	nee	nee	nee	nee	nee	nee	nee	nee	nee	nee	nee	nee	nee
Contactgegevens	ELDOMINVEST Ltd, Varna, Bulgaria www.eldominvest.com													

TECHNISCHE BESCHRIJVING

De elektrische wandconvector is bestemd voor huishoudelijk gebruik – verwarming van de lucht in residentiële ruimten en onderhoud van de door hen bereikte temperatuur.

Model	RH01W05X-W	RH10N(W) / RH01W10X-W	RH15N(W) / RH01W15X-W	RH20N(W) / RH01W20X-W	RH25N(W) / RH01W25X-W	RH25N(W) / RH01W25X-W
Vermogen / Spanning	500 W / 230 V~	1000 W / 230 V~	1500 W / 230 V~	2000 W / 230 V~	2500 W / 230 V~	3000 W / 230 V~
Lengte W [mm]	400	716 / 592	916 / 688	1116 / 880	1366 / 1072	1566 / 1216
L [mm]	200±2	480 / 200±2	480 / 200±2	890 / 480±2	890 / 480±2	890 / 480±2

De gegevens en afmetingen zijn ongeveer.

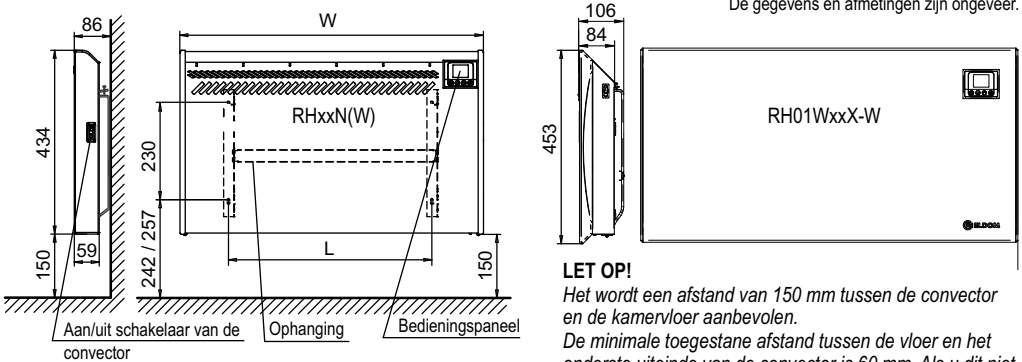

LET OP!

Het wordt een afstand van 150 mm tussen de convector en de kamervloer aanbevolen.

De minimale toegestane afstand tussen de vloer en het onderste uiteinde van de convector is 60 mm. Als u dit niet naleeft, neem de veiligheid van het apparaat af.

INSTALLATIE VAN HET TOESTEL

De installatie van het toestel moet volgens de geldende normen en voorschriften worden uitgevoerd.



De convectieverwarmer heeft een mate van beveiliging tegen elektrische schokken Klasse II en is spatwaterdicht (IP24). Het kan in woonruimten worden geïnstalleerd, waaronder in Zone 2 van de badkamers, maar op zulke manier dat het bedieningspaneel niet toegankelijk mag zijn voor mensen die douchen of baden - zie afb. 1.

Bij de installatie van het toestel moet men de minimumafstanden van de verschillende obstakels en omliggende objecten naleven zoals getoond in afb. 2.



Installeer het toestel niet:

- Op plaatsen met een geforceerde trek die aan de controle-instellingen kan storen (onder openingen met natuurlijke of geforceerde ventilatie, ventilatoren e.a.).
- Onder, boven of voor stopcontacten (contactdozen) afb. 6.

De installatie van het toestel op hooggelegen gebieden kan tot verhoging van de temperatuur van de afgevoerde lucht (bijv. met 10 °C bij wijziging van de hoogte met 1000 m).

Neem de convector zorgvuldig uit de verpakking weg en bewaar de verpakking op een handige voor u plek.

Plaats het toestel met zijn voorzijde op grond en verwijder de beschermende polystyrene zijpanelen (afb. 3). De afbeeldingen kunt u zien op de tweede pagina van dit handboek.

Ontkoppel de ophanging volgens de schema op afb. 3.

De installatie van de convector op een muur van gewapend beton of massieve stenen kan worden uitgevoerd nadat de ophanging aan de muur wordt bevestigd volgens afb. 4 door middel van de in het pakket beschikbare schroeven en pluggen.

Plaats het toestel op de ophanging volgens afb. 5.

De stekker van de elektrische kabel van de convector kan worden aangesloten tot een verticaal eenfasig stopcontact van het elektriciteitsnet met een spanning van 230 V~. Het stopcontact moet zodanig worden geplaatst dat het gemakkelijk toegankelijk is na de installatie van het toestel in zijn werkstand.

De aarding van het toestel is verboden!

Het is verboden de afstand tussen de muur en de convector te vergroten, die door de meegeleverde ophanging bokzak wordt verzorgd!

GEBRUIK VAN HET TOESTEL - Bedieningspaneel van de convector

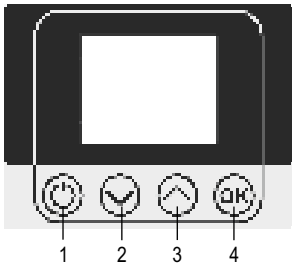

- 1 – Aan/Uit* van de convector;
„Menu Instellingen“ (Settings) – na 2 sec. ingedrukt houden
„Uitgang“ via „Menu Instellingen“
- 2 – „-“ of „Naar beneden“;
modus „Slaapstand“ (Sleep) – na het verstrijken van de 2 sec.
- 3 – „+“ of „Naar boven“;
„Uitgestelde start“ – na 2 sec. ingedrukt houden - „Uit“-modus (Standby)
„Extra verw“ – na 2 sec. ingedrukt houden - Modus „Verwarming“ (Heating mode). Het toestel werkt bij een verhoogde temperatuur van 2,5°C boven de ingestelde waarde gedurende 1 uur. De temperatuur wordt dan weer op de ingestelde temperatuur teruggezet voordat de voormelde modus wordt ingeschakeld. Deze modus wordt ook uitgeschakeld door op de toets 1.
- 4 – „Informatie“
„Timers resetten“ – na 2 sec. ingedrukt houden.
„Bevestiging“ (OK) in „Menu Instellingen“

Symbolen: voor open raam
 voor elektronische bescherming tegen oververhitting
 voor kinderbeveiliging
 extra verw

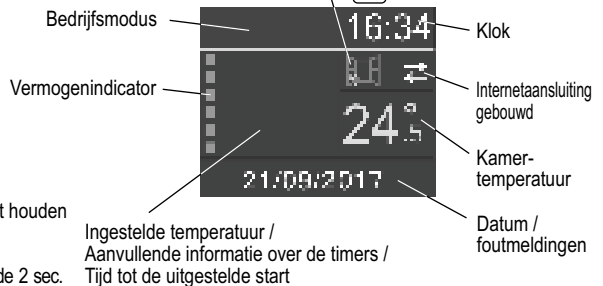

Aan- en uitzetten van het toestel in bedrijfsmodus

Het aanzetten van de convector in bedrijfsmodus geschiedt door de omschakeling van de schakelaar, gelegen aan de rechterzijpaneel (door het drukken van het einde van de toets, gemarkeerd met een "I" in) en het drukken van toets 1 op het bedieningspaneel. Het uitzetten van het toestel van bedrijfsmodus geschiedt op dezelfde wijze door middel van toets 1 en het drukken van het einde van de toets, gemarkeerd met een „0“.

! LET OP! De schakelaar van het zijpaneel en toets 1 op het bedieningspaneel zijn functionele toetsen. De volledige uitschakeling van de convector geschiedt ALLEEN door het trekken van de stekker van de elektrische kabel uit het stopcontact.

Elke keer, als het toestel wordt ingeschakeld, worden de hardware- en softwareversies van de controlemechanisme gedurende de eerste 2 seconden op het grafische display weergegeven. Vervolgens wordt afhankelijk van de actuele bedrijfsmodus het hoofdscherm met de temperatuur, datum, tijd en aanvullende informatie weergegeven. De regelaar slaat de laatste actieve modus op voordat u het toestel voor onbepaalde tijd uitschakelt en start deze weer op wanneer het toestel wordt ingeschakeld. De regelaar kan ook systeeminstellingen opslaan zoals systeemtijd, datum, slaapstand en uitgestelde start bij kortstondige stroomuitval. Opslagtijd - tot 24 uur. (als de convector minstens 4 minuten was ingeschakeld) of maximaal 40 seconden (als de convector voor een kortere periode was ingeschakeld).

Het toestel is zo geconfigureerd dat het in de modus "Verwarming" inschakelt als u het toestel voor het eerst opstart.

TAAL! De informatie op het display kan in verschillende talen worden weergegeven. De gewenste taal kan worden gekozen uit het submenu "Taal (Language)". » 2sec. + + OK.

LET OP! Het is noodzakelijk om eerst de tijd, datum en taal in te stellen!

Om naar de modus "Instellingen" te gaan, moet u toets 1 drukken en voor ongeveer 2 seconden ingedrukt houden totdat het hoofdmenu verschijnt. De navigatie in het menu gebeurt met de toetsen "▲" en "▼".

Om naar de actuele instelling te gaan, moet u de toets "OK" drukken. Zodra het scherm met de betreffende instellingen wordt weergegeven, worden de afzonderlijke parameters als volgt aangepast:

De actuele parameter wordt in een rechthoek weergegeven. Met de toetsen "▲" en "▼" navigeert u op de parameters. Door op de toets "OK" te drukken, raakt u in de modus voor het aanpassen van de desbetreffende parameter. De waarde wordt met negatieve kleur in rechthoek weergegeven.

Met de toetsen "▲" en "▼" kunt u nu de waarde van de parameter wijzigen. Zodra de gewenste waarde is geselecteerd, drukt u op "OK" om de wijziging te bevestigen en de parameterinstelmodus te verlaten. Een uitzondering op deze regel zijn de aangevinkte status (geactiveerd/deactiveerd). Daarbij wordt de aangevinkte status rechtstreeks veranderd als u op de toets "OK" drukt. Nadat alle parameters zijn ingesteld, worden de wijzigingen bevestigd door op toets 1 te drukken en keert de controller terug naar het hoofdmenu. Voor meer instellingen in het hoofdmenu, zie het hoofdstuk "Functies van de regelaar".



Basisbedrijfsmodi van de regelaar**Modus „Verwarming“ (Heating mode)**

Gebruik toets 1 om deze modus te starten.

In deze modus handhaaft de convector de ingestelde temperatuur. Bericht in het veld „Bedrijfsmodus“ – geen bericht. Op het display wordt de actueel gemeten en ingestelde temperaturen, de vermogensschaal, de tijd en datum weergegeven.

„Uit“-modus (Standby)

Gebruik toets 1 om deze modus te starten.

In deze modus schakelt de verwarming niet in wanneer de gemeten temperatuur onder de ingestelde temperatuur daalt. Een uitzondering hiervan is, als de gemeten temperatuur onder 7°C wordt. In dit geval wordt de „Anti-frost“ modus geactiveerd.

Het bericht op het veld „Bedrijfsmodus“ - **Standby**

Op het display worden de actuele gemeten temperatuur, tijd en datum weergegeven.

Modus „Uitgestelde start“ (Delayed Start)

Het bericht op het veld „Bedrijfsmodus“ - **Standby**

Als de convector in de „Uit“-modus staat, kunt u de tijd invoeren door de toets ▲ te drukken en voor 2 seconden ingedrukt te houden, als u wenst dat het toestel automatisch inschakelt. De tijd wordt ingesteld in stappen van 10 minuten. De uitgestelde start is mogelijk enkel in periode van 24 uur. Als u „Uitgestelde start“ instelt, wordt het actuele uur, afgerond tot 10 minuten, als referentietijd beschouwd, en door het drukken van de toetsen ▲ of ▼ wordt de tijd verhoogd of verlaagd in stappen van 10 minuten. Als een van de toetsen ▲ of ▼ boven 0.7 sec. ingedrukt wordt gehouden, wordt de waarde met 4 punten per seconde veranderd. Bij een geactiveerde „Uitgestelde start“ wordt in het midden van het display het uur van het aanzetten van de convector weergegeven. Indien u de ingestelde tijd wenst aan te passen, houdt de toets ▲ ingedrukt. De annulering van „Uitgestelde start“ gebeurt via de toets „On/Off“. De convector schakelt dan over naar de modus „Verwarming“. Bij stroomuitval, terwijl de „Uitgestelde start“ actief is, behoudt de regelaar de ingestelde tijd voor uitgestelde start. Als de ingestelde tijd wordt bereikt voordat de stroomvoorzorging wordt hersteld, zal de regelaar in uit-stand zijn als de stroomvoorzorging weer wordt hersteld.

Modus „Anti-frost“ (Antifrost)

Deze functie schakelt de convector automatisch en onafhankelijk van een geselecteerde modus in, als de kamertemperatuur onder 7°C daalt. Hiervoor moet de convector met stroom worden verzorgd en de mechanische schakelaar in de stand "I" zijn. Bij de activering van deze functie wordt een minimum temperatuur van 7°C aangehouden.

Bericht in het veld „Bedrijfsmodus“ - **Antifrost**

Indien de kamertemperatuur boven 7°C stijgt, wordt de veiligheidsmodus uitgeschakeld.

Modus „Slaapstand“ (Sleep)

In deze modus verlaagt de convector automatisch en geleidelijk de ingestelde temperatuur met 3 graden binnen 2 uur. Deze modus wordt geactiveerd als de convector in modus „Verwarming“ staat, door toets 2 te drukken en deze voor meer dan 2 seconden ingedrukt te houden. Bij activering van de modus voor 5 seconden verschijnt „Geactiveerde slaapstand“ in het midden op het display, waarna het display naar de modus „Verwarming“ omschakelt.

Bericht in het veld „Bedrijfsmodus“ - **Sleep**.

De „Slaapstand“ wordt onderbroken door toets 1 in te drukken, waarbij de convector uitschakelt. De „Slaapstand“ schakelt zichzelf uit na 6 uur!

Timermodus / Programmamodus (Timers / Program)

De regelaar heeft een ingebouwde weekprogrammeur waarmee u zeven onafhankelijk van elkaar ingestelde tijdsintervallen kunt instellen, waarbij elk interval gedurende de weekdagen kan worden herhaald. De weekprogrammeur kan in twee modi werken: Timermodus en Programmamodus. Het overschakelen van de ene naar de andere modus gebeurt door in het submenu „Systeeminstellingen“ (**System**) de instelling „Timer“ (**Timers**) te wijzigen. Als de instelling „On/Off“ is, dan is de programmeur in de timermodus die alleen het begin en einde bevat van de intervallen en dagen van de week waarvoor deze geldt.

Bericht in het veld „Bedrijfsmodus“ - **Timers**

Als de instelling „Change t“ is, dan is de programmeur in de programmamodus waar naast het begin en einde van het interval en de dagen van de week waarvoor het programma geldt, ook een temperatuur wordt ingevoerd.

Bericht in het veld „Bedrijfsmodus“ - **Program**

Alle programma's of timers kunnen worden in- of uitgeschakeld. Bij het invoeren van een start en een einde moet men er rekening mee houden dat de regelaar niet toestaat dat het einde voor het begin plaatsvindt.

Bij een ingestelde weekprogrammeur kunnen alle timers gedeactiveerd worden door de toets „OK“ voor meer dan 2 seconden ingedrukt te houden, waarbij het bericht „Timers gedeactiveerd“ voor 5 seconden verschijnt. Daarna schakelt de convector naar modus „Verwarming“ over.

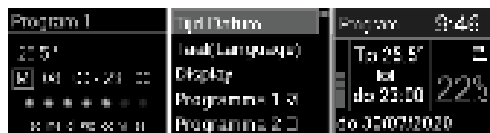
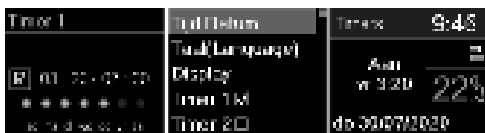

Funcies van de regelaar en instelwijze

De ingestelde temperatuur aanpassen

Om de temperatuur te wijzigen, worden de toetsen 2 en 3 gebruikt. De maximale temperatuur die kan worden ingesteld is 28 °C en de minimum temperatuur is 7 °C. Als u op één van deze twee toetsen drukt, wordt de actuele ingestelde temperatuur weergegeven. De volgende druk op de toetsen verandert de instelwaarde in de gewenste richting. Als er binnen 5 seconden geen nieuwe toets wordt ingedrukt, wordt de nieuwe instelwaarde opgeslagen en wordt het display automatisch overgeschakeld naar het hoofdmenu. Als één van de toetsen 2 of 3 langer dan 0,7 s. wordt ingedrukt, wordt de gewenste waarde automatisch verhoogd of verlaagd met 4 punten per seconde.

Het vermogen van het toestel aanpassen

Indien de gemeten temperatuur lager is dan de ingestelde temperatuur, schakelt het verwarmingstoestel in - de vermogensaanwijzerschaal wordt vol. Hoe meer de gemeten temperatuur de ingestelde waarde nadert, des te minder staat de vermogensaanwijzerschaal minder vol. Wanneer de ingestelde temperatuur is bereikt, gaat de indicator uit. De vermogensregelfunctie kan worden uitgeschakeld vanuit het submenu "Systeeminstellingen" door het vinkje op "Vermogen instellen" te deactiveren. In dit geval werkt de verwarming bij alle bedrijfsmodi op volle capaciteit tijdens verwarming of wordt bij het bereiken van de ingestelde temperatuur volledig uitgeschakeld.

Kinderbeveiliging (Child lock)

Deze functie vergrendelt alle toetsen op het bedieningspaneel waardoor de eventuele onbevoegde toegang tot de instellingen van de regelaar wordt beperkt. De functie wordt ingeschakeld via het submenu Kinderbeveiliging, gevolgd door instructies op het display: „Druk op de toets OK om de toetsen te vergrendelen“. Op het display wordt het volgende bericht weergegeven: "De toetsen zijn vergrendeld!" Het is wenselijk om op toets 1 te drukken om het menu Instellingen te verlaten, waarbij het symbool  op het display verschijnt ter illustratie van de kinderbeveiliging. Om de kinderbeveiliging uit te schakelen, moet u de toets "OK" langer dan 7 seconden ingedrukt houden.

Bescherming tegen vallen van de convector

Indien de convector valt, terwijl hij ingeschakeld is, schakelt de regelaar de verwarmers uit. Op het display verschijnt het bericht "Gevallen toestel" en daarmee wordt een alarm geactiveerd. Het alarm wordt automatisch gedeactiveerd nadat de normale positie van het toestel is hersteld of door op toets 1 te drukken om de convector uit te schakelen. Het kan er een storing zijn als de convector lange tijd op een koude plaats was en dan ineens op een veel warmere plaats wordt geplaatst.

Functie „Open raam“ (Open window)

De regelaar heeft een ingebouwde functie voor het herkennen van een open raam die de verwarming automatisch stopt. Op het display verschijnt een teken van een geopende raam. Deze functie kan in twee modi werken: "Smart" - modus en "Aan" - modus. Het overschakelen van de ene naar de andere modus gebeurt door in het submenu "Systeeminstellingen" de optie "Open raam" te selecteren. Wanneer de instelling "Smart" is ingesteld, gaat de convector door met het verwarmen zodra hij detecteert dat de raam gesloten is of na 15 minuten nadat de beveiligingsmodus geactiveerd is. Bij "Aan" gaat het verwarmen 60 minuten na de activering van de functie door. De functie "Open raam" wordt gedeactiveerd ook door toets 1 in te drukken waarbij de convector uitgeschakeld wordt of via het submenu "Systeeminstellingen" door de instelling "Uit" te kiezen.

Systeemdatum en -tijd

De controller handhaaft een systeemdatum en -tijd.

Zodat alle Timers/Programma's, uitgestelde start en energiemeters correct werken, moeten de datum en tijd worden geverifieerd. De verificatie wordt ingesteld in het hoofdmenu, submenu "Tijd en datum". Het selectievakje voor automatisch inschakelen werkt alleen op modellen met Wifi-besturing.

Afstandsbediening via internet

Voor deze functie is een extra WiFi-module nodig die in de configuratie van de volgende convectormodellen is geïnstalleerd: RH10NW, RH15NW, RH20NW, RH25NW, RH30NW, RH01WxxW-x.

Indien de door u gekochte toestel een modelnummer heeft dat overeenkomt met een van de vermelde modelnummers, gelieve de aanvullende informatie bij deze gebruiksaanwijzing door te lezen.

Bescherming tegen oververhitting op twee niveaus

Naast de elektromechanische thermische bescherming zijn de convectoren ook afhankelijk van de in de regelaar ingebouwde elektronische bescherming. Deze bescherming voorkomt dat de binnenkant van het toestel per ongeluk oververhit raakt. De functie onderbreekt de verwarming tijdelijk totdat de temperatuur onder het toegestane maximum daalt. Op het display wordt het symbool  weergegeven.

Grafisch kleurendisplay

De elektronica heeft een kleurendisplay met een hoge resolutie. In het submenu „Display“ wordt de "Helderheid" (waarden 1 tot en met 10) ingesteld en het "Dimmen" geactiveerd. De "Dimmen" functie vermindert automatisch de helderheid van het display 30 seconden na het laatste drukken op een toets (de functie werkt niet bij ingestelde helderheid - 1).

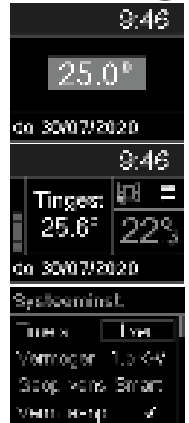

De stroomconsumptie meten

De regelaar ondersteunt aparte tellers voor dag- en nachtverbruik van elektriciteit. Om ervoor te zorgen dat de gemeten gegevens correct zijn, is het noodzakelijk om het vermogen via het sybmenu "Systeeminstellingen" – Instelling "Vermogen" en het startuur van elk tarief in het submenu "Begin Tarieven" in te stellen. Als u eenmaal op de toets "OK" indrukt, worden op het display de tellers voor de verbruikte elektriciteit en datum en tijd van de laatste nullering weergegeven. Als dit scherm wordt weergegeven en de toets "OK" 2 seconden ingedrukt wordt gehouden, worden de tellers gereset en de datum en tijd van de nullering opgeslagen. De volgende keer wanneer u op de toets "OK" drukt, schakelt het over naar de schermen met een grafiek van het elektriciteitsverbruik per uur. De regelaar bewaart deze informatie gedurende de volgende 7 dagen. Door op de toetsen ▲ of ▼ te drukken worden de grafieken doorgebladerd met de dagen waarvoor informatie beschikbaar is. Elke grafiek toont de datum waarop het betrekking heeft en het totale elektriciteitsverbruik voor die dag. Houd er rekening mee dat de informatie over het elektriciteitsverbruik wordt berekend op basis van het ingestelde vermogen van het verwarmingstoestel.

Door nogmaals op de toets ▲ of ▼ te drukken gaat naar de grafieken met uurgemiddelde kamertemperatuur. De regelaar slaat dergelijke informatie op voor de laatste 4 dagen. Door de toetsen ▲ of ▼ worden de grafieken doorgebladerd met de dagen waarvoor informatie beschikbaar is. Onder elke grafiek staat de datum waarop deze betrekking heeft.

Aanvullende informatie

Het display kan aanvullende informatie weergeven, zoals bijvoorbeeld:

Statusinformatie van de WiFi-module. U moet een keer op de toets "OK" drukken en vervolgens op de toets ▼. Als u een apparaat zonder WiFi-bediening hebt aangeschaft, wordt het bericht "Geen WiFi-module" weergegeven.

Informatie over de hardware- en softwareversies van de regelaar. U moet een keer op de toets "OK" drukken en vervolgens twee keer op de toets ▼.

Informatie over fouten in de werking van het toestel. Alle foutmeldingen worden in het betreffende veld op het display weergegeven. De berichten kunnen als volgt zijn:

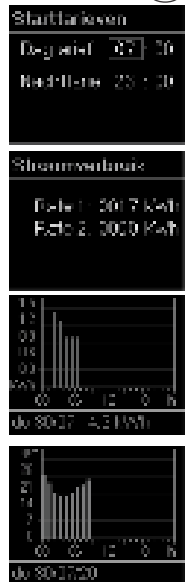

TS onderbr.	De kamertempatuursensor is uitgeschakeld of onderbroken. De verwarmers werkt niet
TS kortsl.	Kortsluiting bij de kamertempatuursensor De verwarmers werkt niet.
Geop.venster	Modus "Open raam" geactiveerd.
Gevallen toestel	De bescherming tegen vallen van het toestel is geactiveerd.
Verkeerde tijd!	De klok is niet juist ingesteld. De weekprogrammeur werkt niet.

TECHNISCH SERVICEBEDIENING EN ONDERHOUD



Schakel het toestel eerst uit en verwijder de stekker uit het stopcontact.

- Om de technische eigenschappen van het toestel te behouden, moeten bijvoorbeeld eens per maand de bovenste en onderste grills van het toestel worden gereinigd met een droge doek, stofzuiger of borstel.
- Reinig de behuizing met een droge doek, stofzuiger of borstel en tijdens de reiniging moet het toestel met getrokken stekker uit het stopcontact zijn.
- Het is verboden vloeistoffen te gebruiken bij het reinigen van het toestel! Het is verboden een stoomgenerator te gebruiken!
- Gebruik geen schuurmiddelen.
- Reinig de achterkant van de convector zodra u de twee klemmen aan de bovenkant van de convector hebt ontgrendeld, zoals aangegeven in afb. 5, zodat u deze kunt losmaken en reinigen.
- Waarschuwing! Monteer de achterkant van de convector na de reiniging in de normale positie volgens afb. 5.

AANBEVELINGEN VOOR HET GEBRUIK VAN HET TOESTEL

Het is niet nodig om het apparaat op een maximale temperatuur in te stellen, de kamertemperatuur zal niet sneller stijgen.

Als u de kamer lange tijd verlucht, moet u het toestel uitschakelen via toets 1 of via de schakelaar op het rechter zijpaneel.

Als u het huis voor enkele uren verlaat, vergeet niet om de temperatuur te verlagen.

In geval van afwezigheid, in de loop van:

- Minder dan 2 uur - Wijzig de ingestelde temperatuur niet.
- Van 2 tot 24 uur - Verlaag de ingestelde temperatuur met enkele graden.

- Meer dan 24 uur of in de zomer - Laat het toestel op het elektriciteitsnet aangesloten en met een ingeschakelde mechanische schakelaar, maar uitgeschakeld via het elektronische bedieningspaneel (toets 1). Hierdoor kan de anti-frost functie indien nodig worden ingeschakeld.

Als er meer dan één convector in de kamer aanwezig zijn, schakel deze dan tegelijkertijd in – dit zorgt voor een constante temperatuur zonder het stroomverbruik te verhogen. Dit geldt ook voor ruimten die niet permanent bezet zijn - het is beter om de apparaten bij een minimum temperatuurinstelling ingeschakeld te laten dan volledig uit te schakelen.

GARANTIE, GARANTIETERMIJN, GARANTIEVOORWAARDEN

De garantie, garantievoorwaarden, garantietermijn, de geldigheid van de garantie van de gekochte boiler en de serviceverplichtingen van de verkoper en fabrikant gedurende de garantieperiode van het toestel, zijn beschreven in de garantiekaart van het toestel. Wanneer u het toestel koopt, moet deze kaart ingevuld en ondertekend worden door de verkoper en koper. Bewaar deze garantiekaart op een veilige plaats.

In alle gevallen zijn de geldende wetten en regelgeving van toepassing met betrekking tot de rechten en plichten van de consument, verkoper en de fabrikant, en hun betrekking tot de gekochte boiler, zijn installatie, gebruik, service en onderhoud.

De garantieperiode wordt bepaald door de verkoper en is geldig slechts op het grondgebied van het land.

De garantie is alleen geldig indien het toestel:

- is geïnstalleerd volgens de instructies van de handleiding voor montage en gebruik.
- doeltreffend wordt gebruikt en in overeenstemming met de instructies voor installatie en gebruik.

De garantie biedt gratis reparatie van fabricagedefecten die kunnen optreden tijdens de garantieperiode. De reparatie wordt uitgevoerd door de service vakmannen, erkend door de verkoper.

De garantie geldt niet voor schade, veroorzaakt door:

- onjuist transport
- slechte opslag
- onjuist gebruik
- elektrische netspanning, verschillend van de nominale waarden voor gebruik
- schade ten gevolge van het bevroren
- natuurrampen, calamiteiten, rampen of andere gevallen van overmacht
- het niet naleven van de handleiding voor montage en gebruik
- in geval van een poging dat het toestel wordt gerepareerd door een onbevoegd persoon

In de bovengenoemde gevallen wordt het defect slechts tegen een vergoeding verholpen.

De garantie is niet van toepassing op de onderdelen en componenten van het toestel die tijdens het gebruik normaal aan slijtage worden onderworpen, voor onderdelen die worden vervangen tijdens normaal gebruik van verlichting en signaallampjes, en dergelijke, voor verandering van de kleur van de buitenoppervlakken, voor verandering van de vorm, afmetingen en positionering van onderdelen en componenten die zijn blootgesteld aan invloed buiten de omstandigheden van normaal gebruik.

Gederfde winst, materiële en immateriële schade als gevolg van een tijdelijke onmogelijkheid om het toestel te gebruiken tijdens zijn onderhoud en reparaties vallen niet onder de garantie.

DE NALEVING VAN DE VOORSCHRIFTEN VAN DEZE HANDLEIDING IS EEN VOORWAARDE VOOR VEILIG GEBRUIK VAN HET DOOR U GEKOCHTE PRODUCT EN IS TEVENS EEN GARANTIEVOORWAARDE.

ALLE VERANDERINGEN EN VERBOUWINGEN AAN DE CONSTRUCTIE VAN HET PRODUCT DOOR DE GEBRUIKER OF DOOR HEM GEMACHTIGDE PERSONEN ZIJN VERBODEN. BIJ CONSTATERING VAN DERGELIJKE HANDELINGEN OF POGINGEN HIERTOE VERVALLEN AUTOMATISCH DE GARANTIEVERPLICHTINGEN VAN DE VERKOPER OF DE FABRIKANT.

NEEM INDIEN NODIG CONTACT OP MET DOOR DE VERKOPER OF FABRIKANT ERKENDE SERVICEBEDRIJVEN, OPGEGEVEN IN DE BIJGEOEGDE LIJST.

DE FABRIKANT BEHOUDT ZICH HET RECHT VOOR CONSTRUCTIEVE VERANDERINGEN TE VERRICHTEN ZONDER BEKENDMAKING VOORAF, INDIEN DEZE NIET DE VEILIGHEID VAN HET PRODUCT AANTASTEN.

IN GEVAL VAN NOODZAAK EN INDIEN ER EEN ONENIGHEID OF GESCHIL ONTSTAAT MET BETREKKING TOT DE VERTALING EN DE BEGRIPPEN IN DEZE TAALVERSIE VAN DE HANDLEIDING VOOR INSTALLATIE, GEBRUIK EN ONDERHOUD, ZAL DE ENGELSE VERSIE ALS ORIGINEEL WORDEN BESCHOUWD EN VOORRANG HEBBEN.

ΠΡΟΕΙΔΟΠΟΙΗΣΕΙΣ!

GR

Πριν από την εγκατάσταση και τη χρήση της συσκευής διαβάστε προσεκτικά αυτές τις οδηγίες!

 Κατά τη χρήση της θερμαντικής συσκευής υπάρχει κίνδυνος εγκαυμάτων όταν έρχεστε σε επαφή με την μπροστινή πλευρά της, όταν λειτουργεί ή ήταν πρόσφατα απενεργοποιημένη, μην αγγίζετε σε αυτές τις περιπτώσεις!

 Το σύμβολο αυτό σημαίνει ότι απαγορεύεται η κάλυψη της θερμαντικής συσκευής!

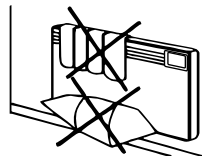



 Απαγορεύεται η τοποθέτηση οποιωνδήποτε αντικειμένων επάνω, κάτω και μέσα στην θερμαντική συσκευή!

 Για να αποφευχθεί η υπερθέρμανση, μην καλύπτετε τη συσκευή θέρμανσης!

 Εάν το καλώδιο τροφοδοσίας της συσκευής έχει υποστεί ζημίες, πρέπει να αντικατασταθεί από τον κατασκευαστή, από εξουσιοδοτημένο συνεργείο ή από εξειδικευμένο τεχνικό για να αποφευχθεί ο κίνδυνος.

 Όλες οι ενέργειες που σχετίζονται με τα εσωτερικά μέρη του θερμαντήρα εκτελούνται μόνο από εξειδικευμένους τεχνικούς!

 Η συσκευή αυτή μπορεί να χρησιμοποιηθεί από παιδιά ηλικίας τουλάχιστον 8 ετών και άτομα με μειωμένες σωματικές, αισθητηριακές ή διανοητικές ικανότητες ή με έλλειψη εμπειρίας και γνώσεων, εκτός αν βρίσκονται υπό επίβλεψη ή έχουν οδηγίες για τη σωστή χρήση της συσκευής με ασφαλή τρόπο και κατανοούν τους σχετικούς κινδύνους. Τα παιδιά δεν πρέπει να παίζουν με τη συσκευή. Ο καθαρισμός και η συντήρηση από τον χρήστη δεν θα πρέπει να εκτελείται από παιδιά εκτός εάν βρίσκονται υπό επιτήρηση.

 **ΠΡΟΣΟΧΗ!** Τα παιδιά κάτω των 3 ετών δεν πρέπει να έρχονται κοντά στη συσκευή, εκτός εάν βρίσκονται υπό συνεχή παρακολούθηση.

 **ΠΡΟΣΟΧΗ!** Τα παιδιά ηλικίας μεταξύ 3 και 8 ετών πρέπει να μπορούν μόνο να ενεργοποιούν και να απενεργοποιούν τη συσκευή εάν η συσκευή βρίσκεται ή έχει τοποθετεί στην αναμενόμενη θέση για κανονική λειτουργία και τα παιδιά εποπτεύονται ή εκπαιδεύονται για να χρησιμοποιούν τη συσκευή με ασφαλή τρόπο και κατανοούν τους πιθανούς κινδύνους. Στα παιδιά ηλικίας μεταξύ 3 και 8 ετών δεν επιτρέπεται να συνδέσουν τη συσκευή στην πρίζα, να την ρυθμίσουν και να την καθαρίσουν ή να κάνουν τη συντήρηση από το χρήστη.

 **ΠΡΟΣΟΧΗ!** Τα μέρη της συσκευής αυτής μπορούν να γίνουν πολύ καυτά και να προκαλέσουν εγκαύματα. Θα πρέπει να δοθεί ιδιαίτερη προσοχή στις περιπτώσεις παρουσίας παιδιών και ευάλωτων ατόμων.

 **ΜΗΝ** τοποθετείτε τη συσκευή πολύ κοντά στις πρίζες της ηλεκτρικής εγκατάστασης. Εικ. 6.

ΠΡΟΣΤΑΣΙΑ ΤΟΥ ΠΕΡΙΒΑΛΛΟΝΤΟΣ

Η συσκευή αυτή φέρει σήμανση σύμφωνα με τον „ΚΑΝΟΝΙΣΜΟ για τα απόβλητα ειδών ηλεκτρικού και ηλεκτρονικού εξοπλισμού“.

Το σύμβολο  στη συσκευή ή στα έγγραφα που συνοδεύουν τη συσκευή υποδεικνύει ότι η συσκευή αυτή δεν πρέπει να επεξεργάζεται ως οικιακό απόβλητο. Αντί να κάνετε αυτό θα πρέπει να παραδοθεί σε κατάλληλο σημείο ανακύκλωσης ηλεκτρικού και ηλεκτρονικού εξοπλισμού. Κατά την απόρριψή της θα πρέπει να τηρείτε τους τοπικούς κανονισμούς διάθεσης των αποβλήτων. Για πιο λεπτομερείς πληροφορίες σχετικά με την επεξεργασία, την αποκατάσταση και την ανακύκλωση αυτής της συσκευής, επικοινωνήστε με την Τοπική Διοίκηση της πόλης, με την Υπηρεσία αποκομιδής οικιακών απορριμμάτων ή με το κατάστημα όπου έχετε αγοράσει τη συσκευή.

ΚΑΝΟΝΙΣΜΟΣ (ΕΕ) 2015/1188, Παράρτημα II, σημείο 3, α)

Αναγνωριστικό μοντέλου:			RH10N	RH15N	RH20N	RH25N	RH30N	RH10NW	RH15NW	RH20NW	RH25NW	RH30NW
Χαρακτηριστικό	Σύμβολο	Μονάδα	Αριθμητική τιμή									
Θερμική ισχύς												
Ονομαστική θερμική ισχύς	P_{nom}	kW	1,0	1,5	2,0	2,5	3,0	1,0	1,5	2,0	2,5	3,0
Ελάχιστη θερμική ισχύς (ενδεικτική)	P_{min}	kW	0	0	0	0	0	0	0	0	0	0
Μέγιστη συνεχής θερμική ισχύς	$P_{max,c}$	kW	1,0	1,5	2,0	2,5	3,0	1,0	1,5	2,0	2,5	3,0
Βοηθητική κατανάλωση ηλεκτρικής ενέργειας												
στην ονομαστική θερμική ισχύ	el_{max}	kW	0	0	0	0	0	0	0	0	0	0
στην ελάχιστη θερμική ισχύ	el_{min}	kW	0	0	0	0	0	0	0	0	0	0
σε κατάσταση αναμονής	el_{SB}	kW	0,001	0,001	0,001	0,001	0,001	0,001	0,001	0,001	0,001	0,001
Είδος θερμικής ισχύος μόνον στην περίπτωση των ηλεκτρικών τοπικών θερμοσυσκευασιών												
χειροκίνητος ρυθμιστής θερμικού φορτίου με ενσωματωμένο θερμοστάτη	[ναι/όχι]	όχι	όχι	όχι	όχι	όχι	όχι	όχι	όχι	όχι	όχι	όχι
χειροκίνητος ρυθμιστής θερμικού φορτίου με ανάδραση θερμοκρασίας δωματίου και/ή θερμοκρασίας εξωτερικού χώρου	[ναι/όχι]	όχι	όχι	όχι	όχι	όχι	όχι	όχι	όχι	όχι	όχι	όχι
ηλεκτρονικός ρυθμιστής θερμικού φορτίου με ανάδραση θερμοκρασίας δωματίου ή/και θερμοκρασίας εξωτερικού χώρου	[ναι/όχι]	όχι	όχι	όχι	όχι	όχι	όχι	όχι	όχι	όχι	όχι	όχι
παραγωγή θερμότητας υποβοηθούμενη από ανεμιστήρα	[ναι/όχι]	όχι	όχι	όχι	όχι	όχι	όχι	όχι	όχι	όχι	όχι	όχι
Είδος θερμικής ισχύος/ρυθμιστή θερμοκρασίας δωματίου												
μονοβάθμια θερμική ισχύς και χωρίς ρυθμιστή θερμοκρασίας δωματίου	[ναι/όχι]	όχι	όχι	όχι	όχι	όχι	όχι	όχι	όχι	όχι	όχι	όχι
δύο ή περισσότερες χειροκίνητες βαθμίδες χωρίς ρυθμιστή θερμοκρασίας δωματίου	[ναι/όχι]	όχι	όχι	όχι	όχι	όχι	όχι	όχι	όχι	όχι	όχι	όχι
με μηχανικό θερμοστατικό ρυθμιστή θερμοκρασίας δωματίου	[ναι/όχι]	όχι	όχι	όχι	όχι	όχι	όχι	όχι	όχι	όχι	όχι	όχι
με ηλεκτρονικό ρυθμιστή θερμοκρασίας δωματίου	[ναι/όχι]	όχι	όχι	όχι	όχι	όχι	όχι	όχι	όχι	όχι	όχι	όχι
με ηλεκτρονικό ρυθμιστή θερμοκρασίας δωματίου και χρονοδιακόπτη ημέρας	[ναι/όχι]	όχι	όχι	όχι	όχι	όχι	όχι	όχι	όχι	όχι	όχι	όχι
με ηλεκτρονικό ρυθμιστή θερμοκρασίας δωματίου και χρονοδιακόπτη εβδομάδας	[ναι/όχι]	ναι	ναι	ναι	ναι	ναι	ναι	ναι	ναι	ναι	ναι	ναι
Άλλες δυνατότητες ρύθμισης												
ρυθμιστής θερμοκρασίας δωματίου με ανιχνευτή παρουσίας	[ναι/όχι]	όχι	όχι	όχι	όχι	όχι	όχι	όχι	όχι	όχι	όχι	όχι
ρυθμιστής θερμοκρασίας δωματίου με ανιχνευτή ανοιχτού παραθύρου	[ναι/όχι]	ναι	ναι	ναι	ναι	ναι	ναι	ναι	ναι	ναι	ναι	ναι
με δυνατότητα ρύθμισης εξ αποστάσεως	[ναι/όχι]	όχι	όχι	όχι	όχι	όχι	όχι	ναι	ναι	ναι	ναι	ναι
με ρυθμιστή προσαρμοζόμενης εκκίνησης	[ναι/όχι]	όχι	όχι	όχι	όχι	όχι	όχι	όχι	όχι	όχι	όχι	όχι
με περιορισμό διάρκειας λειτουργίας	[ναι/όχι]	ναι	ναι	ναι	ναι	ναι	ναι	ναι	ναι	ναι	ναι	ναι
με αισθητήρα θερμομέτρου μελανής σφαιράς	[ναι/όχι]	όχι	όχι	όχι	όχι	όχι	όχι	όχι	όχι	όχι	όχι	όχι
Στοιχεία επικοινωνίας:	ELDOMINVEST Ltd, Varna, Bulgaria www.eldominvest.com											

Αναγνωριστικό μοντέλου: RH01WxxY-W			xxY											
Χαρακτηριστικό	Σύμβολο	Μονάδα	05E	10E	15E	20E	25E	30E	05W	10W	15W	20W	25W	30W
			Αριθμητική τιμή											
Θερμική ισχύς														
Όνομαστική θερμική ισχύς	P_{nom}	kW	0,5	1,0	1,5	2,0	2,5	3,0	0,5	1,0	1,5	2,0	2,5	3,0
Ελάχιστη θερμική ισχύς (ενδεικτική)	P_{min}	kW	0	0	0	0	0	0	0	0	0	0	0	0
Μέγιστη συνεχής θερμική ισχύς	$P_{max,c}$	kW	0,5	1,0	1,5	2,0	2,5	3,0	0,5	1,0	1,5	2,0	2,5	3,0
Βοηθητική κατανάλωση ηλεκτρικής ενέργειας														
στην ονομαστική θερμική ισχύ	$e_{l,max}$	kW	0	0	0	0	0	0	0	0	0	0	0	0
στην ελάχιστη θερμική ισχύ	$e_{l,min}$	kW	0	0	0	0	0	0	0	0	0	0	0	0
σε κατάσταση αναμονής	$e_{l,SB}$	kW	0,001	0,001	0,001	0,001	0,001	0,001	0,001	0,001	0,001	0,001	0,001	0,001
Είδος θερμικής ισχύος μόνον στην περίπτωση των ηλεκτρικών τοπικών θερμοσυσσωρευτών														
χειροκίνητος ρυθμιστής θερμικού φορτίου με ενσωματωμένο θερμοστάτη	[ναι/όχι]	όχι	όχι	όχι	όχι	όχι	όχι	όχι	όχι	όχι	όχι	όχι	όχι	όχι
χειροκίνητος ρυθμιστής θερμικού φορτίου με ανάδραση θερμοκρασίας δωματίου και/ή θερμοκρασίας εξωτερικού χώρου	[ναι/όχι]	όχι	όχι	όχι	όχι	όχι	όχι	όχι	όχι	όχι	όχι	όχι	όχι	όχι
ηλεκτρονικός ρυθμιστής θερμικού φορτίου με ανάδραση θερμοκρασίας δωματίου ή/και θερμοκρασίας εξωτερικού χώρου	[ναι/όχι]	όχι	όχι	όχι	όχι	όχι	όχι	όχι	όχι	όχι	όχι	όχι	όχι	όχι
παραγωγή θερμότητας υποβοηθούμενη από ανεμιστήρα	[ναι/όχι]	όχι	όχι	όχι	όχι	όχι	όχι	όχι	όχι	όχι	όχι	όχι	όχι	όχι
Είδος θερμικής ισχύος/ρυθμιστή θερμοκρασίας δωματίου														
μονοβάθμια θερμική ισχύς και χωρίς ρυθμιστή θερμοκρασίας δωματίου	[ναι/όχι]	όχι	όχι	όχι	όχι	όχι	όχι	όχι	όχι	όχι	όχι	όχι	όχι	όχι
δύο ή περισσότερες χειροκίνητες βαθμίδες χωρίς ρυθμιστή θερμοκρασίας δωματίου	[ναι/όχι]	όχι	όχι	όχι	όχι	όχι	όχι	όχι	όχι	όχι	όχι	όχι	όχι	όχι
με μηχανικό θερμοστατικό ρυθμιστή θερμοκρασίας δωματίου	[ναι/όχι]	όχι	όχι	όχι	όχι	όχι	όχι	όχι	όχι	όχι	όχι	όχι	όχι	όχι
με ηλεκτρονικό ρυθμιστή θερμοκρασίας δωματίου	[ναι/όχι]	όχι	όχι	όχι	όχι	όχι	όχι	όχι	όχι	όχι	όχι	όχι	όχι	όχι
με ηλεκτρονικό ρυθμιστή θερμοκρασίας δωματίου και χρονοδιακόπτη ημέρας	[ναι/όχι]	όχι	όχι	όχι	όχι	όχι	όχι	όχι	όχι	όχι	όχι	όχι	όχι	όχι
με ηλεκτρονικό ρυθμιστή θερμοκρασίας δωματίου και χρονοδιακόπτη εβδομάδας	[ναι/όχι]	ναι	ναι	ναι	ναι	ναι	ναι	ναι	ναι	ναι	ναι	ναι	ναι	ναι
Άλλες δυνατότητες ρύθμισης														
ρυθμιστής θερμοκρασίας δωματίου με ανιχνευτή παρουσίας	[ναι/όχι]	όχι	όχι	όχι	όχι	όχι	όχι	όχι	όχι	όχι	όχι	όχι	όχι	όχι
ρυθμιστής θερμοκρασίας δωματίου με ανιχνευτή ανοιχτού παραθύρου	[ναι/όχι]	ναι	ναι	ναι	ναι	ναι	ναι	ναι	ναι	ναι	ναι	ναι	ναι	ναι
με δυνατότητα ρύθμισης εξ αποστάσεως	[ναι/όχι]	όχι	όχι	όχι	όχι	όχι	όχι	όχι	ναι	ναι	ναι	ναι	ναι	ναι
με ρυθμιστή προσαρμοζόμενης εκκίνησης	[ναι/όχι]	όχι	όχι	όχι	όχι	όχι	όχι	όχι	όχι	όχι	όχι	όχι	όχι	όχι
με περιορισμό διάρκειας λειτουργίας	[ναι/όχι]	ναι	ναι	ναι	ναι	ναι	ναι	ναι	ναι	ναι	ναι	ναι	ναι	ναι
με αισθητήρα θερμομέτρου μελανής σφαιράς	[ναι/όχι]	όχι	όχι	όχι	όχι	όχι	όχι	όχι	όχι	όχι	όχι	όχι	όχι	όχι
Στοιχεία επικοινωνίας:	ELDOMINVEST Ltd, Varna, Bulgaria www.eldominvest.com													

ΤΕΧΝΙΚΕΣ ΠΡΟΔΙΑΓΡΑΦΕΣ

Ο ηλεκτρικός επίτοιχος θερμοπομπός έχει σχεδιαστεί για οικιακή χρήση – θέρμανση του αέρα σε κατοικημένους χώρους και διατήρηση της θερμοκρασίας που έχει επιτευχθεί.

Μοντέλο	RH01W05X-W	RH10N(W) / RH01W10X-W	RH15N(W) / RH01W15X-W	RH20N(W) / RH01W20X-W	RH25N(W) / RH01W25X-W	RH25N(W) / RH01W25X-W
Ισχύς / Τάση	500 W / 230 V~	1000 W / 230 V~	1500 W / 230 V~	2000 W / 230 V~	2500 W / 230 V~	3000 W / 230 V~
Μήκος W [mm]	400	716 / 592	916 / 688	1116 / 880	1366 / 1072	1566 / 1216
L [mm]	200±2	480 / 200±2	480 / 200±2	890 / 480±2	890 / 480±2	890 / 480±2

De gegevens en afmetingen zijn ongeveer.

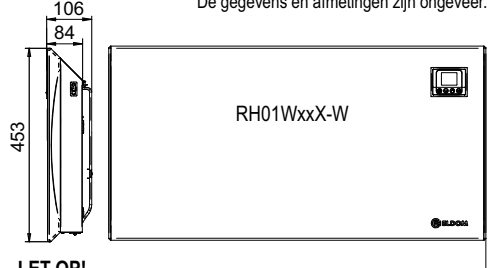
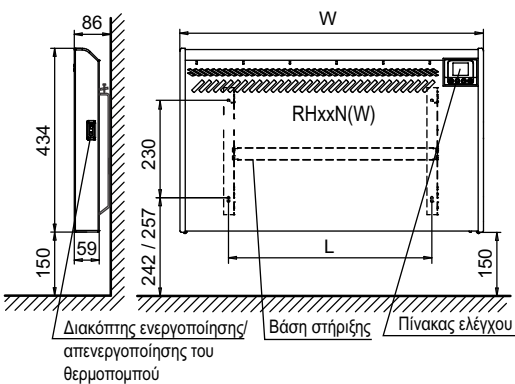

LET OP!

Συνιστάται απόσταση 150 mm μεταξύ του θερμοπομπού και του δαπέδου του δωματίου.

Η ελάχιστη επιτρεπόμενη απόσταση από το δάπεδο έως το κάτω άκρο του θερμαντήρα είναι 60 mm. Εάν η απόσταση δεν τηρηθεί, η ασφάλεια της συσκευής θα μειωθεί.

ΕΓΚΑΤΑΣΤΑΣΗ ΤΗΣ ΣΥΣΚΕΥΗΣ

Η εγκατάσταση της συσκευής θα πρέπει να πραγματοποιείται σύμφωνα με τα ισχύοντα στη χώρα πρότυπα και τους κανόνες.

! Η θερμάστρα θερμοπομπός έχει βαθμό προστασίας από ηλεκτροπληξία Κατηγορίας II και προστατεύεται από πιστοίσιματα (IP24). Μπορεί να εγκατασταθεί σε κατοικημένους χώρους, επίσης και στη Ζώνη 2 στα μπάνια, αλλά έτσι ώστε τα όργανα διαχείρισης δεν θα πρέπει να είναι προσβάσιμα από άτομα που κάνουν ντους ή είναι στη μπανιέρα – βλ. σχ. 1.

Κατά την εγκατάσταση της συσκευής είναι απαραίτητο να τηρηθούν οι ελάχιστες αποστάσεις από τα διάφορα εμπόδια και τα γύρω αντικείμενα, όπως φαίνεται στο σχήμα 2.

! Μην τοποθετήσετε τη συσκευή:

- Σε χώρους όπου υπάρχει βεβιασμένη κυκλοφορία που μπορεί να διαταράξει τις ρυθμίσεις ελέγχου (κάτω από τα ανοίγματα φυσικού ή εξαναγκασμένου εξαερισμού, ανεμιστήρες κλπ.).
- Κάτω, πάνω και μπροστά τις πρίζες (ροζέτες) σχήμα 6.

Η εγκατάσταση της συσκευής σε μεγάλο υψόμετρο μπορεί να οδηγήσει στην αύξηση της θερμοκρασίας του αέρα εξαγωγής (π.χ. κατά 10 °C κατά διακύμανση του ύψους με 1000 m).

Αφαιρέστε προσεκτικά το θερμοπομπό από τη συσκευασία του και αποθηκεύστε την σε ένα βολικό για εσάς μέρος.

Τοποθετήστε τη συσκευή με την μπροστινή πλευρά στο πάτωμα, αφήνοντας τα προστατευτικά πλευρικά πάνελ από αφρώδες υλικό (σχ. 3). Οι εικόνες είναι στη δεύτερη σελίδα αυτού του εγχειριδίου.

Αφαιρέστε τη βάση στήριξης σύμφωνα με το σχήμα 3.

Η τοποθέτηση του θερμοπομπού σε τοίχο από οπλισμένο σκυρόδεμα ή συμπαγή τούβλα μπορεί να γίνει όταν η βάση στερεωθεί στον τοίχο σύμφωνα με το σχήμα 4, χρησιμοποιώντας τις βίδες και τους πεύρους που υπάρχουν στη συσκευασία.

Τοποθετήστε τη συσκευή στη βάση σύμφωνα με το σχήμα 5.

Το βύσμα του καλωδίου τροφοδοσίας του θερμοπομπού μπορεί να ενταχθεί σε μια όρθια μονοφασική πρίζα από το ηλεκτρικό δίκτυο με τάση 230 V~. Η πρίζα πρέπει να τοποθετηθεί έτσι ώστε να είναι εύκολα προσβάσιμη μετά την εγκατάσταση της συσκευής στη θέση λειτουργίας της.

Απαγορεύεται η γείωση της συσκευής!

Απαγορεύεται η αύξηση της απόστασης από τον τοίχο έως το θερμοπομπό που εξασφαλίζεται από την παρεχόμενη από τον κατασκευαστή βάση στήριξης!

ΧΡΗΣΗ ΤΗΣ ΣΥΣΚΕΥΗΣ - Πίνακας ελέγχου του θερμοπομπού

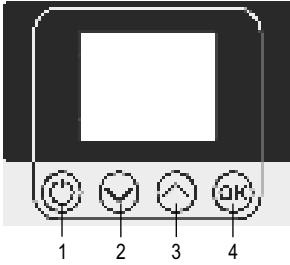

- 1 – Ενεργοποίηση/ Απενεργοποίηση του θερμοπομπού;
„Μενού ρυθμίσεων“ (Settings)– μετά από πίεση για 2 δευτερόλεπτα
„Εξόδος“ από „Μενού ρυθμίσεων“
- 2 – „+“ ή „Κάτω“;
Λειτουργία „Αναστολή“ (Sleep) – μετά από πάτημα για 2 δευτερόλεπτα.
- 3 – „+“ ή „Επάνω“;
„Καθυστερημένη εκκίνηση“ – μετά από πάτημα για 2 δευτερόλεπτα - λειτουργία „Απενεργοποίηση“ (Standby)
„Επιπλέον θέρμανση“ – μετά από πάτημα για 2 δευτερόλεπτα - Λειτουργία „Θέρμανση“ (Heating mode). Λειτουργία της συσκευής σε αυξημένη θερμοκρασία κατά 2.5 °C πάνω από τη ρυθμιζόμενη για 1 ώρα. Στη συνέχεια, η ρυθμιζόμενη θερμοκρασία επανέρχεται στην καθορισμένη πριν από την ενεργοποίηση της λειτουργίας. Αυτή η λειτουργία απενεργοποιείται επίσης πατώντας το κουμπί 1.
- 4 – „Πληροφορίες“
„Εκκαθάριση τάιμερ“ (Timers reset) – μετά από πάτημα για 2 δευτερόλεπτα.
„Επιβεβαίωση“ (OK) στο „Μενού ρυθμίσεων“

Σύμβολα: για ανοιχτό παράθυρο
 με ηλεκτρονική προστασία υπερθέρμανσης
 στην προστασία από παιδιά

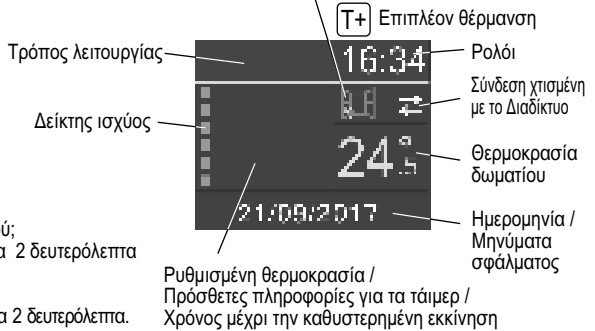

Ενεργοποίηση και απενεργοποίηση της συσκευής σε κατάσταση λειτουργίας

Η ενεργοποίηση του θερμοπομπού σε κατάσταση λειτουργίας πραγματοποιείται πατώντας το διακόπτη που βρίσκεται στο δεξί πλευρικό πάνελ (πατήστε το άκρο του πλήκτρου με την ένδειξη «I») και πατώντας το κουμπί 1 από τον πάνελ της ηλεκτρονικής μονάδας ελέγχου. Η απενεργοποίηση της συσκευής από την κατάσταση λειτουργίας γίνεται με τον ίδιο τρόπο, χρησιμοποιώντας το κουμπί 1 της ηλεκτρονικής μονάδας ελέγχου και πατώντας το άκρο του διακόπτη με την ένδειξη „0“.

ΠΡΟΣΟΧΗ! Ο διακόπτης του πλευρικού πάνελ και το κουμπί 1 από τον ηλεκτρονικό πίνακα ελέγχου είναι λειτουργικά κουμπιά. Η πλήρης απενεργοποίηση του θερμοπομπού γίνεται ΜΟΝΟ με την αποσύνδεση του βύσματος του καλωδίου τροφοδοσίας από την πρίζα.

Κάθε φορά που ενεργοποιείται η συσκευή, στην γραφική οθόνη εμφανίζονται για 2 δευτερόλεπτα οι εκδόσεις υλικού και λογισμικού του ελεγκτή. Στη συνέχεια εμφανίζεται η κύρια οθόνη με πληροφορίες σχετικές με τη θερμοκρασία, την ημερομηνία, την ώρα και πρόσθετες πληροφορίες ανάλογα με τον τρέχοντα τρόπο λειτουργίας. Ο ελεγκτής αποθηκεύει την τελευταία ενεργή λειτουργία πριν την απενεργοποίηση της συσκευής, για απεριόριστο χρονικό διάστημα, και ξεκινάει πάντα όταν επανενεργοποιείται. Ο ελεγκτής έχει επίσης τη δυνατότητα να αποθηκεύει πληροφορίες σχετικά με τις ρυθμίσεις του χρόνου συστήματος, ημερομηνίας, αναστολής λειτουργίας /ύπνου/ και λειτουργίας καθυστερημένης εκκίνησης σε περίπτωση βραχυχρόνιας διακοπής του ρεύματος. Περίοδος αποθήκευσης -έως 24 ώρες (εάν ο θερμοπομπός έχει ενεργοποιηθεί για τουλάχιστον 4 λεπτά) ή έως και 40 δευτερόλεπτα (εάν έχει ενεργοποιηθεί για μικρότερο χρονικό διάστημα).

Η συσκευή έχει ρυθμιστεί εκ των προτέρων έτσι ώστε να ενεργοποιηθεί στη λειτουργία „Θέρμανση“ κατά την αρχική ενεργοποίηση.

Γλώσσα Οι πληροφορίες στην οθόνη μπορούν να εμφανιστούν σε διάφορες γλώσσες. Η επιλογή μιας γλώσσας γίνεται από το υπομενού „Γλώσσα“ (Language). » 2sec. + + OK.

ΠΡΟΣΟΧΗ! Είναι απαραίτητο να ρυθμίσετε πρώτα την ώρα, την ημερομηνία και τη γλώσσα!

Η είσοδος στη λειτουργία „Ρυθμίσεις“ γίνεται κρατώντας πατημένο το κουμπί 1 για 2 δευτερόλεπτα και έτσι εμφανίζεται το κύριο μενού. Η πλοήγηση στο μενού γίνεται με τα κουμπιά „▲“ και „▼“.

Για να μπειτε στην τρέχουσα ρύθμιση, πατήστε το κουμπί „OK“. Μόλις εμφανιστεί η οθόνη με τις σχετικές ρυθμίσεις, οι μεμονωμένες παράμετροι σε αυτήν διορθώνονται ως εξής:

Η τρέχουσα παράμετρος εμφανίζεται κλεισμένη σε ένα ορθογώνιο. Με τα κουμπιά „▲“ και „▼“ πραγματοποιείται η ανίχνευση των παραμέτρων. Πατώντας το κουμπί "OK" μπαίνετε στη λειτουργία διόρθωσης της τρέχουσας παραμέτρου και η τιμή της εμφανίζεται με ένα αρνητικό χρώμα σε ένα συμπαγές ορθογώνιο.

Τώρα με τα κουμπιά „▲“ και „▼“ μπορείτε να αλλάξετε την τιμή της παραμέτρου. Αφού επιλέξετε την επιθυμητή τιμή, πατήστε το κουμπί "OK" για να επιβεβαιώσετε την αλλαγή και να βγείτε από τη λειτουργία

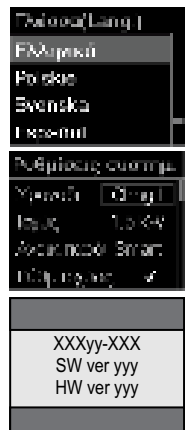

ρύθμισης παραμέτρων. Εξαιρέση σε αυτόν τον κανόνα είναι οι παράμετροι με τη μορφή σελιδοδεικτών (ενεργοποιημένο/ απενεργοποιημένο). Σε αυτές τις παραμέτρους πατώντας το κουμπί "OK" αλλάζει άμεσα η κατάσταση του σελιδοδείκτη. Μόλις ρυθμιστούν όλες οι παράμετροι, οι αλλαγές που έγιναν επιβεβαιώνονται πατώντας το κουμπί 1 και ο ελεγκτής επιστρέφει στο κύριο μενού. Για πρόσθετες ρυθμίσεις στο κύριο μενού, βλ. ενότητα «Λειτουργίες του ελεγκτή».

Βασικοί τρόποι λειτουργίας του ελεγκτή

Λειτουργία „Θέρμανση“ (Heating mode)

Για να εκκινήσετε αυτή τη λειτουργία, χρησιμοποιείται το κουμπί 1.

Σε αυτή την κατάσταση, ο θερμοπομπός διατηρεί τη ρυθμισμένη θερμοκρασία. Μήνυμα στο πεδίο „Τρόπος λειτουργίας“ - κανένα μήνυμα. Στην οθόνη εμφανίζονται οι τρέχουσες μετρούμενες και ρυθμισμένες θερμοκρασίες, η κλίμακα του δείκτη ισχύος, ώρα και ημερομηνία.

Λειτουργία „Απενεργοποίηση“ (Standby)

Για να εκκινήσετε αυτή τη λειτουργία, χρησιμοποιήστε το κουμπί 1.

Σε αυτή την κατάσταση, σε περίπτωση μείωσης της μετρημένης θερμοκρασίας κάτω από την καθορισμένη, ο θερμαντήρας δεν ενεργοποιείται. Εξαιρέση είναι η μείωση της μετρημένης θερμοκρασίας κάτω των 7°C, όταν ενεργοποιείται η „Antifrost“.

Μήνυμα στο πεδίο „Τρόπος λειτουργίας“ - **Αναμονή**

Στην οθόνη εμφανίζεται η τρέχουσα μετρούμενη θερμοκρασία, η ώρα και η ημερομηνία.

„Καθυστερημένη εκκίνηση“ (Delayed Start)

Μήνυμα στο πεδίο „Τρόπος λειτουργίας“ - **Αναμονή**

Όταν ο θερμοπομπός βρίσκεται σε λειτουργία «Απενεργοποίηση», πατώντας και κρατώντας πατημένο το κουμπί ▲ για 3 δευτερόλεπτα, επιτρέπεται η εισαγωγή της ώρας όταν η συσκευή ανάβει αυτόματα. Η ώρα ρυθμίζεται με βήμα 10 λεπτών. Η καθυστερημένη εκκίνηση μπορεί να είναι έως 24 ώρες. Εισάγοντας τη ρύθμιση καθυστερημένης εκκίνησης, ο προεπιλεγμένος χρόνος είναι η τρέχουσα ώρα, στρογγυλευμένη έως 10 λεπτά και στη συνέχεια η με το πάτημα των κουμπιών ▲ ή ▼ η ώρα μπορεί να αυξηθεί ή να μειωθεί κατά 10 λεπτά. Εάν κάποιο από τα κουμπιά ▲ ή ▼ κρατηθεί πάνω από 0.7 δευτερόλεπτα, η τιμή αρχίζει να αυξάνεται ή να μειώνεται αυτόματα με ρυθμό 4 μονάδες ανά δευτερόλεπτο. Όταν ενεργοποιείται η λειτουργία καθυστερημένης εκκίνησης στη μέση της οθόνης εμφανίζεται η ώρα της ενεργοποίησης. Αν θέλετε να ρυθμίσετε το προκαθορισμένο χρόνο, κρατήστε πατημένο το κουμπί ▲. Η ακύρωση της λειτουργίας καθυστερημένης εκκίνησης γίνεται με το πάτημα του κουμπιού "On/Off". Ο θερμοπομπός θα μεταβεί στη λειτουργία «Θέρμανση». Σε περίπτωση διακοπής ρεύματος, ενώ η λειτουργία Καθυστερημένης εκκίνησης είναι ενεργοποιημένη, ο ελεγκτής αποθηκεύει το χρόνο καθυστερημένης εκκίνησης. Εάν έρθει ο καθορισμένος χρόνος πριν αποκατασταθεί η τροφοδοσία, τότε όταν αποκατασταθεί η τροφοδοσία, ο ελεγκτής θα παραμείνει στην κατάσταση εκτός λειτουργίας.

Αντιψυκτική λειτουργία (Antifrost)

Με τη λειτουργία αυτή ο θερμοπομπός ανάβει αυτόματα όταν η μετρούμενη θερμοκρασία στο δωμάτιο πέσει κάτω από τους 7°C., ανεξάρτητα από τον επιλεγμένο τρόπο λειτουργίας. Για το σκοπό αυτό ο θερμοπομπός πρέπει να είναι συνδεδεμένος στο ηλεκτρικό δίκτυο και ο μηχανικός διακόπτης να είναι σε θέση „I“. Κατά την ενεργοποίηση αυτής της λειτουργίας διατηρείται μια ελάχιστη θερμοκρασία των 7°C.

Μήνυμα στο πεδίο „Τρόπος λειτουργίας“ - **Αντιψ. προστ.**

Όταν η θερμοκρασία δωματίου αυξηθεί πάνω από 7°C η προστατευμένη λειτουργία απενεργοποιείται.

Κατάσταση αναστολής λειτουργίας (Sleep)

Σε αυτή τη λειτουργία ο θερμοπομπός μειώνει αυτόματα και σταδιακά τη ρυθμισμένη θερμοκρασία κατά 3 μοίρες εντός 2 ωρών. Αυτή η λειτουργία ενεργοποιείται όταν ο θερμοπομπός είναι σε λειτουργία «Θέρμανση» πατώντας και κρατώντας πατημένο το κουμπί 2 για περισσότερο από 2 δευτερόλεπτα. Όταν ενεργοποιείται η λειτουργία για 5 δευτερόλεπτα στο μεσαίο πεδίο της οθόνης εμφανίζεται η ένδειξη «Ενεργοποίηση Αναστολής Λειτουργίας» και μετά η οθόνη εισέρχεται σε λειτουργία „Θέρμανση“.

Μήνυμα στο πεδίο „Τρόπος λειτουργίας“ - **Υπνος**

Η κατάσταση αναστολής λειτουργίας διακόπεται με το κουμπί 1 και ο θερμοπομπός απενεργοποιείται. Η κατάσταση αναστολής λειτουργίας θα απενεργοποιηθεί μετά από 6 ώρες!

Λειτουργία „Τάιμερ“ / Λειτουργία „Πρόγραμμα“ (Timers / Program)

Ο ελεγκτής έχει ενσωματωμένο εβδομαδιαίο προγραμματιστή που σας επιτρέπει να δημιουργήσετε επτά ανεξάρτητα ρυθμισμένα χρονικά διαστήματα λειτουργίας και κάθε διάστημα μπορεί να επαναλαμβάνεται στις ημέρες της εβδομάδας. Ο εβδομαδιαίος προγραμματιστής μπορεί να λειτουργεί με δύο τρόπους – Λειτουργία "Τάιμερ" και Λειτουργία "Πρόγραμμα". Η μετάβαση από τη μία κατάσταση στην άλλη γίνεται με αλλαγή της ρύθμισης „Τάιμερ“ (Timer) στο υπομενού „Ρυθμίσεις συστήματος“ (System). Όταν η ρύθμιση είναι „On/Off“ τότε το πρόγραμμα βρίσκεται στη λειτουργία «Τάιμερ» που περιέχει μόνο εβδομάδα και τέλος των διαστημάτων και των ημερών της εβδομάδας για τις οποίες ισχύει.

Μήνυμα στο πεδίο „Τρόπος λειτουργίας“ - **Χρονοδι.**

Όταν η ρύθμιση είναι „Change t“, τότε ο προγραμματιστής βρίσκεται σε λειτουργία «Πρόγραμμα», όπου εκτός από την εκκίνηση και το τέλος του διαστήματος ή τις ημέρες της εβδομάδας για τις οποίες ισχύει, εισάγεται και θερμοκρασία.

Μήνυμα στο πεδίο „Τρόπος λειτουργίας“ - **Πρόγραμμα**

Κάθε πρόγραμμα ή ταίμερ μπορούν να ενεργοποιηθούν / απενεργοποιηθούν. Κατά την εισαγωγή εκκίνησης και τέλους πρέπει να ληφθεί υπόψη ότι ο ελεγκτής δεν επιτρέπεται το τέλος να είναι πριν από την εκκίνηση.



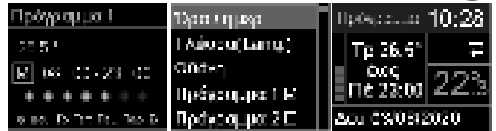

Σε περίπτωση προγραμματισμένου εβδομαδιαίου προγραμματιστή, κρατώντας πατημένο το κουμπί „OK” για περισσότερο από 2 δευτερόλεπτα, όλα τα τάιμερ απενεργοποιούνται με την εμφάνιση του μηνύματος

“Τα τάιμερ απενεργοποιήθηκαν” για 5 δευτερόλεπτα και μετά ο θερμοπομπός μπαίνει στη λειτουργία „Θέρμανση” χωρίς εβδομαδιαίο προγραμματιστή.

Λειτουργίες ελεγκτή και τρόπος ρύθμισης

Ρύθμιση της καθορισμένης θερμοκρασίας

Για να αλλάξετε τη θερμοκρασία, χρησιμοποιήστε τα κουμπιά 2 και 3. Η μέγιστη θερμοκρασία που μπορεί να ρυθμιστεί είναι 28 °C,

και η ελάχιστη είναι 7 °C. Πατώντας οποιοδήποτε από αυτά τα δύο κουμπιά στην οθόνη εμφανίζεται η θερμοκρασία που έχει ρυθμιστεί μέχρι τώρα. Με το επόμενο πάτημα των κουμπιών αλλάζει η ρύθμιση στην επιθυμητή κατεύθυνση. Εάν δεν πατηθεί νέο κουμπί μέσα σε 5 δευτερόλεπτα, η νέα ρύθμιση αποθηκεύεται και μεταβαίνει αυτόματα στην κύρια οθόνη. Αν κάποιο από τα κουμπιά 2 ή 3 κρατηθεί για περισσότερο από 0.7 δευτερόλεπτα, η τιμή της καθορισμένης θερμοκρασίας αρχίζει αυτόματα να αυξάνεται ή να μειώνεται με ρυθμό 4 μονάδες ανά δευτερόλεπτο.

Ρύθμιση της ισχύος της συσκευής

Όταν η μετρούμενη θερμοκρασία είναι μικρότερη από την επιλεγμένη, ο θερμαντήρας ενεργοποιείται – η κλίμακα του δείκτη ισχύος πληρώνεται. Όσο περισσότερο πλησιάζει η μετρούμενη θερμοκρασία την επιλεγμένη, τόσο μικρότερη είναι η πλήρωση της κλίμακας. Όταν επιτευχθεί η ρυθμισμένη θερμοκρασία, η ένδειξη σβήνει. Η λειτουργία ρύθμισης ισχύος μπορεί να απενεργοποιηθεί από το υπομενού „Ρυθμίσεις συστήματος” με την απενεργοποίηση του σημάδιου «Ρύθμιση ισχύος». Σε αυτή την περίπτωση, σε όλους τους τρόπους λειτουργίας, ο θερμαντήρας λειτουργεί με πλήρη ισχύς κατά τη διάρκεια θέρμανσης ή απενεργοποιείται εντελώς όταν επιτευχθεί η ρυθμισμένη θερμοκρασία.

Προστασία από παιδιά (Child lock)

Αυτή η λειτουργία κλειδώνει όλα τα κουμπιά του πίνακα ελέγχου, περιορίζοντας τη δυνατότητα μη εξουσιοδοτημένης πρόσβασης στις ρυθμίσεις του ελεγκτή. Η ενεργοποίηση της λειτουργίας αυτής γίνεται από το υπομενού „Προστασία από παιδιά” και μετά ακολουθήστε τις οδηγίες στην οθόνη – „Πατήστε OK για να κλειδώσετε τα κουμπιά”. Στην οθόνη εμφανίζεται το ακόλουθο μήνυμα –“**The buttons are locked!**”. Είναι επιθυμητό να πατήσετε το κουμπί 1 για έξοδο από το μενού ρυθμίσεων και μετά στην οθόνη εμφανίζεται ένα σύμβολο που απεικονίζει την ενεργοποίηση της προστασίας από παιδιά.

Για να απενεργοποιήσετε την προστασία από παιδιά, πρέπει να κρατήσετε πατημένο το κουμπί „OK” για περισσότερο από 7 δευτερόλεπτα.

Προστασία κατά της πώσης του θερμοπομπού

Εάν ο θερμοπομπός πέσει ενώ δουλεύει, ο ελεγκτής απενεργοποιεί τον θερμαντήρα, εμφανίζει ένα μήνυμα «Αποσυναρμολογημένη συσκευή» και ενεργοποιείται ένα ηχητικό σήμα συναγερμού. Ο συναγερμός θα απενεργοποιηθεί αυτόματα μετά την αποκατάσταση της κανονικής θέσης της συσκευής ή με το πάτημα του κουμπιού 1 για απενεργοποίηση του θερμοπομπού. Μπορεί να γίνει διασύνδεση της προστασίας, εάν ο θερμοπομπός ήταν για μεγάλο χρονικό διάστημα σε ένα κρύο δωμάτιο και μετά τοποθετείται ξαφνικά σε ένα πολύ θερμότερο χώρο.

Λειτουργία „Ανοιχτό παράθυρο” (Open window)

Ο ελεγκτής έχει ενσωματωμένη δυνατότητα αναγνώρισης ανοιχτού παραθύρου που σταματά αυτόματα τη θέρμανση. Στην οθόνη εμφανίζεται ένα σύμβολο για ανοιχτό παράθυρο. Η λειτουργία αυτή γίνεται με δύο τρόπους – λειτουργία „Smart” και λειτουργία “ON”. Η μετάβαση από τη μία κατάσταση στην άλλη γίνεται με την αλλαγή της ρύθμισης «Ανοιχτό παράθυρο» στο υπομενού «Ρυθμίσεις συστήματος». Όταν η ρύθμιση είναι „Smart”, ο θερμοπομπός θα συνεχίσει τη θέρμανση μόλις εντοπίσει ότι το παράθυρο είναι κλειστό ή αφού έχουν παρέλθει 15 δευτερόλεπτα από την ενεργοποίηση της λειτουργίας προστασίας, ενώ στη λειτουργία “ON” η θέρμανση θα συνεχιστεί για 60 λεπτά αφού ενεργοποιηθεί η λειτουργία. Η λειτουργία «Ανοιχτό παράθυρο» απενεργοποιείται και όταν πατήσετε το κουμπί 1, με το οποίο απενεργοποιείται ο θερμοπομπός ή από το υπομενού «Ρυθμίσεις συστήματος» επιλέξετε „Απενεργοποίηση”.

Διατήρηση της ημερομηνίας και της ώρας του συστήματος

Ο ελεγκτής διατηρεί ημερομηνία και ώρα συστήματος.

Για να λειτουργούν σωστά όλα τα Τάιμερ/Προγράμματα, Καθυστερημένη εκκίνηση και οι μετρητές κατανάλωσης ηλεκτρικής ενέργειας, πρέπει να επαληθευτεί η ημερομηνία και η ώρα. Η επαλήθευση ρυθμίζεται από το κύριο μενού, υπομενού „Ωρα και Ημερομηνία”. Το σημάδι για ενεργοποίηση της επιλογής αυτόματου ελέγχου λειτουργεί μόνο για τα μοντέλα με διαχείριση Wifi.

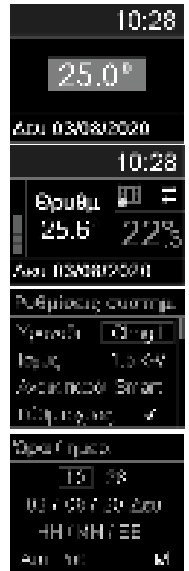

Τηλεχειριστήριο μέσω Internet

Αυτή η λειτουργία απαιτεί να εγκατασταθεί μια πρόσθετη μονάδα WiFi, που είναι στη διαμόρφωση των ακόλουθων μοντέλων θερμοπομπών: RH10NW, RH15NW, RH20NW, RH25NW, RH30NW, RH01WxxW-x. Εάν η συσκευή που έχετε αγοράσει έχει έναν αριθμό μοντέλου που αντιστοιχεί σε έναν από τους παραπάνω-παρακάτω με διαβάστε το πρόσθετο παράρτημα της παρούσας οδηγίας.

Προστασία υπερθέρμανσης δύο επιπέδων

Εκτός από την ηλεκτρομηχανική θερμική προστασία, οι θερμοπομπή βασίζονται επίσης στην ηλεκτρονική προστασία που είναι ενσωματωμένη στον ελεγκτή. Αυτή η προστασία αποτρέπει την τυχαία υπερθέρμανση του εσωτερικού της συσκευής. Η λειτουργία διακόπτει προσωρινά τη θέρμανση έως ότου η θερμοκρασία πέσει κάτω από το επιτρεπόμενο μέγιστο όριο. Εμφανίζεται ένα σύμβολο .

Εγχρωμη γραφική οθόνη

Η ηλεκτρονική διαθέτει μια εγχρωμη οθόνη υψηλής ανάλυσης. Από το υπομενού „Οθόνη” επιλέγονται οι ρυθμίσεις „Φωτεινότητα” (βαθμός από 1 έως 10) και σημάδι για ενεργοποίηση “Diming”. Diming μειώνει αυτόματα τη φωτεινότητα της οθόνης 30 δευτερόλεπτα μετά το τελευταίο πάτημα ενός κουμπιού (η λειτουργία δεν ενεργοποιείται στη ρυθμισμένη φωτεινότητα - 1).

Μέτρηση της καταναλισκόμενης ηλεκτρικής ενέργειας

Ο ελεγκτής διαθέτει χωριστούς μετρητές για καθημερινή και νυκτερινή κατανάλωση ηλεκτρικής ενέργειας. Για να είναι σωστά τα μετρημένα δεδομένα, είναι απαραίτητο να ρυθμίσετε την ισχύ της συσκευής από το υπομενού „Ρυθμίσεις συστήματος” - ρύθμιση „Ισχύς” και την ώρα έναρξης κάθε τιμής από το υπομενού «Αρχή τιμές». Όταν πατηθεί μία φορά το κουμπί „OK” εμφανίζονται οι μετρητές καταναλισκόμενης ηλεκτρικής ενέργειας και η ημερομηνία και η ώρα του τελευταίου μηδενισμού τους. Ενώ εμφανίζεται αυτή η οθόνη, αν το κουμπί „OK” κρατηθεί για 2 δευτερόλεπτα, τότε οι μετρητές επαναρυθμίζονται και καταγράφεται η ημερομηνία και η ώρα της επαναφοράς. Την επόμενη φορά που πατάτε το κουμπί «OK», μεταβαίνετε στις οθόνες με γράφημα της κατανάλωσης ηλεκτρικής ενέργειας κατά ώρες. Ο ελεγκτής αποθηκεύει αυτές τις πληροφορίες για τις τελευταίες 7 μέρες. Πατώντας τα κουμπιά ▲ ή ▼ αλλάζουν τα γραφήματα με τις ημέρες για τις οποίες υπάρχουν διαθέσιμες πληροφορίες. Κάτω από κάθε γράφημα εμφανίζεται ημερομηνία στην οποία αναφέρεται και η συνολική κατανάλωση ηλεκτρικής ενέργειας για την αντίστοιχη ημέρα. Θα πρέπει να ληφθεί υπόψη ότι οι πληροφορίες σχετικά με την κατανάλωση ηλεκτρικής ενέργειας υπολογίζονται με βάση τις ρυθμισμένες ισχύος του θερμοαντήρα.

Ξαναπατώντας τα κουμπιά ▲ ή ▼ μεταβαίνετε στα γραφήματα μέσης θερμοκρασίας δωματίου ανά ώρες. Ο ελεγκτής αποθηκεύει αυτές τις πληροφορίες για τις τελευταίες 4 ημέρες. Πατώντας τα κουμπιά ▲ ή ▼ τα γραφήματα με τις μέρες για τις οποίες υπάρχουν διαθέσιμες πληροφορίες αλλάζουν. Κάτω από κάθε γράφημα εμφανίζεται η αντίστοιχη ημερομηνία.

Πρόσθετες πληροφορίες

Η οθόνη ενδέχεται να εμφανίσει πρόσθετες πληροφορίες, όπως:

Πληροφορίες για την κατάσταση της μονάδας WiFi. Είναι απαραίτητο να πατήσετε μία φορά το κουμπί „OK”, και μετά ▼. Εάν αγοράσατε μια συσκευή χωρίς διαχείριση WiFi, στην οθόνη θα εμφανιστεί το μήνυμα „Δεν υπάρχει διαθέσιμη μονάδα”.

Πληροφορίες για τις εκδόσεις υλικού και λογισμικού του ελεγκτή. Πληροφορίες για τις εκδόσεις υλικού και λογισμικού του ελεγκτή. Είναι απαραίτητο να πατήσετε μία φορά το κουμπί „OK”, και μετά το κουμπί ▼ δύο φορές.

Πληροφορίες σχετικά με σφάλματα κατά τη λειτουργία της συσκευής. Όλα τα μηνύματα σφάλματος εμφανίζονται στο αντίστοιχο πεδίο της οθόνης. Τα μηνύματα μπορούν να είναι τα εξής:

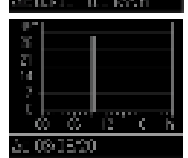
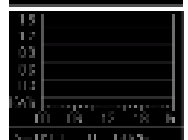
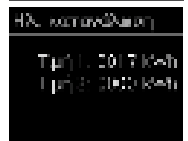
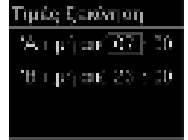

Διακοπή TS	Ο αισθητήρας θερμοκρασίας δωματίου είναι απενεργοποιημένος ή έχει διακοπεί. Ο θερμοαντήρας δεν θα λειτουργήσει.
TS βραχυκύκλ.	Ο αισθητήρας θερμοκρασίας δωματίου είναι βραχυκυκλωμένος. Ο θερμοαντήρας δεν θα λειτουργήσει.
Ανοικ.παράθ.	Η λειτουργία „Ανοιχτό παράθυρο” είναι ενεργοποιημένη.
Πεσμένη συσκευή	Ενεργοποιείται προστασία σε περίπτωση πτώσης της συσκευής.
Λάθος ώρα!	ο ρολόι δεν έχει ρυθμιστεί. Ο εβδομαδιαίος προγραμματιστής δεν θα λειτουργήσει.

ΤΕΧΝΙΚΗ ΕΞΥΠΗΡΕΤΗΣΗ ΚΑΙ ΣΥΝΤΗΡΗΣΗ



Πρώτα υποχρεωτικά αποσυνδέστε τη συσκευή από το διακόπτη και βγάλτε το βύσμα από την πρίζα.

- Για να διατηρηθούν τα τεχνικά χαρακτηριστικά της συσκευής είναι απαραίτητο, για παράδειγμα μια φορά το μήνα, να καθαρίσετε την σκόνη από την άνω και την κάτω σχάρα της συσκευής με ένα στεγνό πανί, ηλεκτρική σκούπα ή βούρτσα.
- Πρέπει να καθαρίζετε το σώμα με ένα στεγνό πανί, ηλεκτρική σκούπα ή βούρτσα, πάντα αποσυνδεδεμένος από πριν τη συσκευή από το δίκτυο τροφοδοσίας.
- Απαγορεύεται η χρήση υγρών όταν καθαρίζεται τη συσκευή! Απαγορεύεται η χρήση γεννήτριας ατμού!
- Μην χρησιμοποιήσετε λειαντικά καθαριστικά.
- Ο καθαρισμός του πίσω μέρους του θερμοπομπού γίνεται αφού απαγκιστρώσετε τους δύο σφιγκτήρες στο άνω άκρο σύμφωνα με το σχήμα 5, και με αυτόν τον τρόπο μπορείτε να το αφαιρέσετε και να το καθαρίσετε.
- Προειδοποίηση! Αφού καθαρίσετε το πίσω μέρος, πρέπει υποχρεωτικά να εγκαταστήσετε τον θερμοπομπό στην κανονική του θέση σύμφωνα με το σχήμα 5.

ΣΥΣΤΑΣΕΙΣ ΓΙΑ ΤΗ ΧΡΗΣΗ ΤΗΣ ΣΥΣΚΕΥΗΣ

Δεν είναι απαραίτητο να ρυθμίσετε τη συσκευή στο μέγιστο όριο θερμοκρασίας, η θερμοκρασία δωματίου δεν θα αυξηθεί πιο γρήγορα.

Εάν αερίζεται το δωμάτιο για μεγάλο χρονικό διάστημα, απενεργοποιήστε τη συσκευή από το κουμπί 1 ή από το διακόπτη στο δεξιό πλευρικό πάνελ.

Όταν αφήνετε το σπίτι για λίγες ώρες, μην ξεχάσετε να μειώσετε τη θερμοκρασία.

Σε περίπτωση απουσίας για διάρκεια:

- κάτω από 2 ώρες- μην αλλάζετε την καθορισμένη από εσάς θερμοκρασία.
- από 2 έως 24 ώρες – μειώστε την καθορισμένη θερμοκρασία κατά λίγους βαθμούς.
- Άνω των 24 ωρών ή το καλοκαίρι - αφήστε τη συσκευή στην πρίζα και με συνδεδεμένο μηχανικό διακόπτη, αλλά αποσυνδεδεμένο από την ηλεκτρονική μονάδα ελέγχου (κουμπί 1). Με τον τρόπο αυτό επιτρέπεται η ενεργοποίηση της αντιψυκτικής λειτουργίας εάν είναι απαραίτητο.

Εάν το δωμάτιο έχει περισσότερους από ένα θερμοπομπό, ενεργοποιήστε τους να λειτουργούν ταυτόχρονα - θα εξασφαλίσει τη διατήρηση μιας σταθερής θερμοκρασίας, χωρίς να αυξάνεται η κατανάλωση ενέργειας. Αυτό ισχύει και για τους χώρους στους οποίους δεν κατοικείται - μόνιμα- καλύτερα να αφήσετε τις συσκευές συνδεδεμένες σε ελάχιστες ρυθμίσεις θερμοκρασίας, από ό, τι να τις αποσυνδέσετε εντελώς.

GARANTIE, GARANTIETERMIJN, GARANTIEVOORWAARDEN

Η εγγύηση, οι όροι εγγύησης, η διάρκεια εγγύησης, η ισχύς της εγγύησης της αγορασμένης συσκευής και οι υποχρεώσεις εξυπηρέτησης του πωλητή και του κατασκευαστή κατά τη διάρκεια της εγγύησης της συσκευής περιγράφονται στην κάρτα εγγύησης της συσκευής. Με την αγορά της συσκευής, αυτή η κάρτα θα πρέπει να συμπληρωθεί και να υπογραφεί από τον αγοραστή και τον πωλητή. Κρατήστε την κάρτα εγγύησης σε ένα ασφαλές μέρος.

Σε όλες τις περιπτώσεις εφαρμόζονται οι ισχύοντες νόμοι, κανονισμοί και τα άλλα νομοθετικά έγγραφα σχετικά με τα δικαιώματα και τις υποχρεώσεις του καταναλωτή, του πωλητή και του κατασκευαστή και τις σχέσεις τους που αφορούν το αγορασμένο θερμοαντήρα, την εγκατάστασή του, τη χρήση, την εξυπηρέτηση και τη συντήρηση.

Η περίοδος εγγύησης καθορίζεται από τον πωλητή και ισχύει μόνο για την γεωγραφική επικράτεια της αντίστοιχης χώρας.

Η εγγύηση της συσκευής ισχύει μόνο εφόσον:

- Έχει εγκατασταθεί σύμφωνα με τις απαιτήσεις των οδηγιών εγκατάστασης και χρήσης.
- Χρησιμοποιείται μόνο για τον προορισμό του και σύμφωνα με τις οδηγίες εγκατάστασης και χρήσης.

Η εγγύηση εξασφαλίζει δωρεάν επισκευή όλων των κατασκευαστικών ελαττωμάτων που μπορεί να προκύψουν κατά τη διάρκεια της περιόδου εγγύησης. Η επισκευή γίνεται από τεχνικούς συνεργείου, που είναι εξουσιοδοτημένοι από τον πωλητή.

Η εγγύηση της συσκευής δεν ισχύει για ζημιές που προκαλούνται από:

- Ακατάλληλη μεταφορά
- Κακή αποθήκευση
- Ακατάλληλη χρήση
- Η τάση στο ηλεκτρικό δίκτυο διαφορετική από την ονομαστική τάση της συσκευής
- Ζημιές που προκλήθηκαν από το πάγωμα
- Εξαιρετικούς κινδύνους, φυσικές καταστροφές, θεομηνίες και άλλα περιστατικά ανωτέρας βίας.
- Μη τήρηση των οδηγιών εγκατάστασης και χρήσης.
- Σε περιπτώσεις όταν έγινε προσπάθεια από μη εξουσιοδοτημένο πρόσωπο να επισκευάσει οποιοδήποτε ελάττωμα.

Στις παραπάνω περιπτώσεις το ελάττωμα αφαιρείται έναντι αμοιβής.

Η εγγύηση της συσκευής δεν ισχύει για τα μέρη ή τα εξαρτήματα της συσκευής τα οποία υπόκεινται σε φυσιολογική φθορά κατά τη διάρκεια της χρήσης τους, για μέρη που αφαιρούνται κατά τη διάρκεια της κανονικής χρήσης, για φωτισμό και λάμπες σήματος και

άλλα παρόμοια, για αλλαγή του χρώματος εξωτερικών επιφανειών, για αλλαγή του σχήματος, των διαστάσεων και τη θέση των μερών και των εξαρτημάτων που εκτίθενται σε συνθήκες που δεν αντιστοιχούν στους όρους κανονικής του χρήσης.

Διαφυγόντα κέρδη, υλικές και άυλες ζημίες που προκλήθηκαν από την προσωρινή αδυναμία χρήσης της συσκευής κατά τη διάρκεια της πρόληψης και επισκευής δεν καλύπτονται από την εγγύηση της συσκευής.

Η ΤΗΡΗΣΗ ΤΩΝ ΑΠΑΙΤΗΣΕΩΝ ΤΩΝ ΟΔΗΓΙΩΝ ΑΥΤΩΝ ΕΙΝΑΙ ΠΡΟΥΠΟΘΕΣΗ ΓΙΑ ΤΗΝ ΑΣΦΑΛΗ ΛΕΙΤΟΥΡΓΙΑ ΤΟΥ ΠΡΟΙΟΝΤΟΣ ΠΟΥ ΕΧΕΤΕ ΑΓΟΡΑΣΕΙ ΚΑΙ ΕΙΝΑΙ ΕΝΑΣ ΑΠΟ ΤΟΥΣ ΟΡΟΥΣ ΕΓΓΥΗΣΗΣ.

ΑΠΑΓΟΡΕΥΟΝΤΑΙ ΟΠΟΙΕΣΔΗΠΟΤΕ ΑΛΛΑΓΕΣ ΚΑΙ ΑΝΑΚΑΤΑΣΚΕΥΕΣ ΑΠΟ ΤΟΝ ΧΡΗΣΤΗ Η ΑΠΟ ΕΞΟΥΣΙΟΔΟΤΗΜΕΝΑ ΑΠΟ ΤΟΝ ΙΔΙΟ ΠΡΟΣΩΠΑ ΣΤΗΝ ΔΟΜΗ ΤΟΥ ΠΡΟΙΟΝΤΟΣ. ΣΕ ΠΕΡΙΠΤΩΣΗ ΔΙΑΠΙΣΤΩΣΗΣ ΤΕΤΟΙΩΝ ΕΝΕΡΓΕΙΩΝ Η ΑΠΟΠΕΙΡΑ ΤΕΤΟΙΩΝ, ΟΙ ΥΠΟΧΡΕΩΣΕΙΣ ΕΓΓΥΗΣΗΣ ΑΥΤΟΜΑΤΑ ΑΝΑΚΑΛΟΥΝΤΑΙ ΑΠΟ ΤΟΝ ΠΩΛΗΤΗ Η ΤΟΝ ΚΑΤΑΣΚΕΥΑΣΤΗ.

ΕΑΝ ΕΙΝΑΙ ΑΠΑΡΑΙΤΗΤΟ ΕΠΙΚΟΙΝΩΝΗΣΤΕ ΜΕ ΜΙΑ ΑΠΟ ΤΙΣ ΕΞΟΥΣΙΟΔΟΤΗΜΕΝΕΣ ΑΠΟ ΤΟΝ ΠΩΛΗΤΗ Η ΤΟΝ ΚΑΤΑΣΚΕΥΑΣΤΗ ΕΤΑΙΡΕΙΕΣ -ΣΥΝΕΡΓΕΙΑ, ΠΟΥ ΑΝΑΦΕΡΟΝΤΑΙ ΣΤΟΝ ΣΥΝΗΜΜΕΝΟ ΠΙΝΑΚΑ.

Ο ΚΑΤΑΣΚΕΥΑΣΤΗΣ ΔΙΑΤΗΡΕΙ ΤΟ ΔΙΚΑΙΩΜΑ ΚΑΤΑΣΚΕΥΑΣΤΙΚΩΝ ΑΛΛΑΓΩΝ ΧΩΡΙΣ ΠΡΟΕΙΔΟΠΟΙΗΣΗ, ΠΟΥ ΔΕΝ ΕΠΗΡΕΑΖΟΥΝ ΤΗΝ ΑΣΦΑΛΕΙΑ ΤΟΥ ΠΡΟΙΟΝΤΟΣ.

ΣΕ ΠΕΡΙΠΤΩΣΗ ΑΝΑΓΚΗΣ ΚΑΙ ΑΝ ΠΡΟΚ'ΥΨΟΥΝ ΚΑΤΑΣΤΑΣΕΙΣ ΔΙΑΦΟΡΑΣ ΣΧΕΤΙΚΑ ΜΕ ΤΗ ΜΕΤΑΦΡΑΣΗ ΚΑΙ ΤΙΣ ΎΝΝΟΙΕΣ ΣΕ ΑΥΤΗ ΤΗΝ ΈΚΔΟΣΗ ΤΩΝ ΟΔΗΓΙΩΝ ΕΓΚΑΤΑΣΤΑΣΗΣ ΚΑΙ ΧΡΗΣΗΣ, ΩΣ ΠΡΩΤΟΤΥΠΟ ΚΑΙ ΜΕ ΠΡΟΤΕΡΑΙΟΤΗΤΑ ΧΡΗΣΙΜΟΠΟΙΕΙΤΑΙ Η ΑΓΓΛΙΚΗ ΈΚΔΟΣΗ.

AVERTISMENTE!

RO

Înainte de instalarea și utilizarea aparatului citiți cu atenție aceste instrucțiuni!

 La folosirea aparatului de încălzire există pericolul de ardere, dacă atingeți partea sa frontală, în momentul în care aparatul funcționează sau dacă a fost oprit de recent, nu atingeți partea frontală în aceste situații!

 Simbolul acesta înseamnă că se interzice acoperirea aparatului de încălzire!

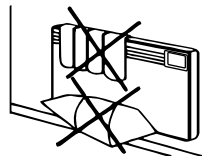



 Se interzice punerea oricărui obiecte pe, sub și în aparatul de încălzire!

 Pentru a evita supraîncălzirea, nu acoperiți aparatul de încălzire!

 Dacă șnurul de alimentare al aparatului va fi deteriorat, acesta trebuie schimbat de producător, de către reprezentantul acestuia pentru service sau de către o persoană cu o calificare asemănătoare, pentru a evita pericolul.

 Toate activitățile legate de părțile interne ale aparatului de încălzire se vor efectua numai de către specialiști calificați!

 Acest produs poate fi utilizat de către copii cu vârsta de cel puțin 8 ani de zile și de persoane cu capacități reduse fizice, senzoriale sau mentale, sau lipsite de experiență și cunoștințe, numai în cazul în care acestea au fost supravegheate sau instruite privind utilizarea aparatului într-un mod sigur și înțeleg pericolele legate de acest lucru. Aparatul nu trebuie lăsat la îndemâna copiilor. Curățarea și service-ul utilizatorului nu trebuie realizate de copii, cu excepția situației în care aceștia sunt supravegheați.

 **ATENȚIE!** Copiii cu vârstele de sub 3 ani de zile nu trebuie să se apropie de aparat, cu excepția situației în care sunt în continuu monitorizați.

 **ATENȚIE!** Copiii cu vârstele între 3 și 8 ani de zile trebuie doar să poată opri și porni aparatul, în condiția în care acesta este amplasat sau montat în poziția așteptată pentru funcționarea normală și copiii sunt supravegheați sau instruiți în folosirea aparatului într-un mod sigur și ei înțeleg posibilele pericole. Nu trebuie permis copiilor cu vârste între 3 și 8 ani de zile să conecteze aparatul în priză, să-l seteze și să-l curețe, sau să efectueze mentenanța de utilizator.

 **ATENȚIE!** Unele părți ale acestui aparat se pot încinge puternic și pot cauza arsuri. Neapărat trebuie acordată atenție specială dacă în apropiere sunt copii și persoane vulnerabile.

 **ATENȚIE!** Aparatul NU trebuie amplasat în apropiere imediată de prizele de electricitate de la instalația electrică Fig. 6.

PROTECȚIA MEDIULUI

Acest aparat este marcat în conformitate cu Ordonanța privind Deșeurile de Echipamente Electrice și Electronice.

Simbolul  aplicat aparatului sau pe documentele anexate aparatului arată că el nu trebuie tratat ca gunoi menajer. În schimb, el trebuie returnat la un punct specializat de reciclare pentru echipamente electrice și electronice. La returnare, respectați normele locale de aruncare a gunoierului. Pentru informare mai amănunțită cu privire la tratarea, recuperarea și reciclarea acestui aparat, adresați-vă consiliului municipal, serviciului pentru culegerea gunoierului menajer sau magazinului de la care ați achiziționat aparatul.

Identificatorul de model(e):			RH10N	RH15N	RH20N	RH25N	RH30N	RH10NW	RH15NW	RH20NW	RH25NW	RH30NW
Parametru	Simbol	Unitate	Valoare									
Puterea termică												
Puterea termică nominală	P_{nom}	kW	1,0	1,5	2,0	2,5	3,0	1,0	1,5	2,0	2,5	3,0
Puterea termică minimă (cu titlu indicativ)	P_{min}	kW	0	0	0	0	0	0	0	0	0	0
Puterea termică maximă continuă	$P_{max,c}$	kW	1,0	1,5	2,0	2,5	3,0	1,0	1,5	2,0	2,5	3,0
Consumul auxiliar de energie electrică												
La putere termică nominală	$e_{l,max}$	kW	0	0	0	0	0	0	0	0	0	0
La putere termică minimă	$e_{l,min}$	kW	0	0	0	0	0	0	0	0	0	0
În modul standby	$e_{l,SB}$	kW	0,001	0,001	0,001	0,001	0,001	0,001	0,001	0,001	0,001	0,001
Modul de acumulare a căldurii, numai în cazul aparatelor electrice pentru încălzire locală cu acumulator de căldură (alegeți o variantă)												
control manual al sarcinii termice, cu termostat integrat	[da/nu]	nu	nu	nu	nu	nu	nu	nu	nu	nu	nu	nu
control manual al sarcinii termice, ca răspuns la temperatura camerei și/sau exterioară	[da/nu]	nu	nu	nu	nu	nu	nu	nu	nu	nu	nu	nu
control electronic al sarcinii termice, ca răspuns la temperatura camerei și/sau exterioară	[da/nu]	nu	nu	nu	nu	nu	nu	nu	nu	nu	nu	nu
putere termică comandată de ventilator	[da/nu]	nu	nu	nu	nu	nu	nu	nu	nu	nu	nu	nu
Tip de putere termică/controlul temperaturii camerei												
cu o singură treaptă de putere termică și fără controlul temperaturii camerei	[da/nu]	nu	nu	nu	nu	nu	nu	nu	nu	nu	nu	nu
două sau mai multe trepte de putere manuale, fără controlul temperaturii camerei	[da/nu]	nu	nu	nu	nu	nu	nu	nu	nu	nu	nu	nu
cu controlul temperaturii camerei prin intermediul unui termostat mecanic	[da/nu]	nu	nu	nu	nu	nu	nu	nu	nu	nu	nu	nu
cu control electronic al temperaturii camerei	[da/nu]	nu	nu	nu	nu	nu	nu	nu	nu	nu	nu	nu
cu control electronic al temperaturii camerei și cu temporizator cu programare zilnică	[da/nu]	nu	nu	nu	nu	nu	nu	nu	nu	nu	nu	nu
cu control electronic al temperaturii camerei și cu temporizator cu programare săptămânală	[da/nu]	da	da	da	da	da	da	da	da	da	da	da
Alte opțiuni de control												
controlul temperaturii camerei, cu detectarea prezenței	[da/nu]	nu	nu	nu	nu	nu	nu	nu	nu	nu	nu	nu
controlul temperaturii camerei, cu detectarea unei ferestre deschise	[da/nu]	da	da	da	da	da	da	da	da	da	da	da
cu opțiune de control la distanță	[da/nu]	nu	nu	nu	nu	nu	nu	da	da	da	da	da
cu demaraj adaptabil	[da/nu]	nu	nu	nu	nu	nu	nu	nu	nu	nu	nu	nu
cu limitarea timpului de funcționare	[da/nu]	da	da	da	da	da	da	da	da	da	da	da
cu senzor cu bulb negru	[da/nu]	nu	nu	nu	nu	nu	nu	nu	nu	nu	nu	nu
Date de contact	ELDOMINVEST Ltd, Varna, Bulgaria www.eldominvest.com											

Identificatorul de model(e): RH01WxxY-W			xxY											
Parametru	Simbol	Unitate	05E	10E	15E	20E	25E	30E	05W	10W	15W	20W	25W	30W
			Valoare											
Puterea termică														
Puterea termică nominală	P_{nom}	kW	0,5	1,0	1,5	2,0	2,5	3,0	0,5	1,0	1,5	2,0	2,5	3,0
Puterea termică minimă (cu titlu indicativ)	P_{min}	kW	0	0	0	0	0	0	0	0	0	0	0	0
Puterea termică maximă continuă	$P_{max,c}$	kW	0,5	1,0	1,5	2,0	2,5	3,0	0,5	1,0	1,5	2,0	2,5	3,0
Consumul auxiliar de energie electrică														
La putere termică nominală	e_{max}	kW	0	0	0	0	0	0	0	0	0	0	0	0
La putere termică minimă	e_{min}	kW	0	0	0	0	0	0	0	0	0	0	0	0
În modul standby	e_{SB}	kW	0,001	0,001	0,001	0,001	0,001	0,001	0,001	0,001	0,001	0,001	0,001	0,001
Modul de acumulare a căldurii, numai în cazul aparatelor electrice pentru încălzire locală cu acumulator de căldură (alegeți o variantă)														
control manual al sarcinii termice, cu termostat integrat	[da/nu]	nu	nu	nu	nu	nu	nu	nu	nu	nu	nu	nu	nu	nu
control manual al sarcinii termice, ca răspuns la temperatura camerei și/sau exterioară	[da/nu]	nu	nu	nu	nu	nu	nu	nu	nu	nu	nu	nu	nu	nu
control electronic al sarcinii termice, ca răspuns la temperatura camerei și/sau exterioară	[da/nu]	nu	nu	nu	nu	nu	nu	nu	nu	nu	nu	nu	nu	nu
putere termică comandată de ventilator	[da/nu]	nu	nu	nu	nu	nu	nu	nu	nu	nu	nu	nu	nu	nu
Tip de putere termică/controlul temperaturii camerei														
cu o singură treaptă de putere termică și fără controlul temperaturii camerei	[da/nu]	nu	nu	nu	nu	nu	nu	nu	nu	nu	nu	nu	nu	nu
două sau mai multe trepte de putere manuale, fără controlul temperaturii camerei	[da/nu]	nu	nu	nu	nu	nu	nu	nu	nu	nu	nu	nu	nu	nu
cu controlul temperaturii camerei prin intermediul unui termostat mecanic	[da/nu]	nu	nu	nu	nu	nu	nu	nu	nu	nu	nu	nu	nu	nu
cu control electronic al temperaturii camerei	[da/nu]	nu	nu	nu	nu	nu	nu	nu	nu	nu	nu	nu	nu	nu
cu control electronic al temperaturii camerei și cu temporizator cu programare zilnică	[da/nu]	nu	nu	nu	nu	nu	nu	nu	nu	nu	nu	nu	nu	nu
cu control electronic al temperaturii camerei și cu temporizator cu programare săptămânală	[da/nu]	da	da	da	da	da	da	da	da	da	da	da	da	da
Alte opțiuni de control														
controlul temperaturii camerei, cu detectarea prezenței	[da/nu]	nu	nu	nu	nu	nu	nu	nu	nu	nu	nu	nu	nu	nu
controlul temperaturii camerei, cu detectarea unei ferestre deschise	[da/nu]	da	da	da	da	da	da	da	da	da	da	da	da	da
cu opțiune de control la distanță	[da/nu]	nu	nu	nu	nu	nu	nu	nu	da	da	da	da	da	da
cu demaraj adaptabil	[da/nu]	nu	nu	nu	nu	nu	nu	nu	nu	nu	nu	nu	nu	nu
cu limitarea timpului de funcționare	[da/nu]	da	da	da	da	da	da	da	da	da	da	da	da	da
cu senzor cu bulb negru	[da/nu]	nu	nu	nu	nu	nu	nu	nu	nu	nu	nu	nu	nu	nu
Date de contact	ELDOMINVEST Ltd, Varna, Bulgaria www.eldominvest.com													

DATE TEHNICE

Încălzitorul convector electric este destinat utilizării în gospodării - încălzirea aerului din încăperile gospodăriilor și menținerea temperaturii atinse în acestea.

Model	RH01W05X-W	RH10N(W) / RH01W10X-W	RH15N(W) / RH01W15X-W	RH20N(W) / RH01W20X-W	RH25N(W) / RH01W25X-W	RH25N(W) / RH01W25X-W
Putere / Tensiune	500 W / 230 V~	1000 W / 230 V~	1500 W / 230 V~	2000 W / 230 V~	2500 W / 230 V~	3000 W / 230 V~
Lungime W [mm]	400	716 / 592	916 / 688	1116 / 880	1366 / 1072	1566 / 1216
L [mm]	200±2	480 / 200±2	480 / 200±2	890 / 480±2	890 / 480±2	890 / 480±2

De gegevens en afmetingen zijn ongeveer.

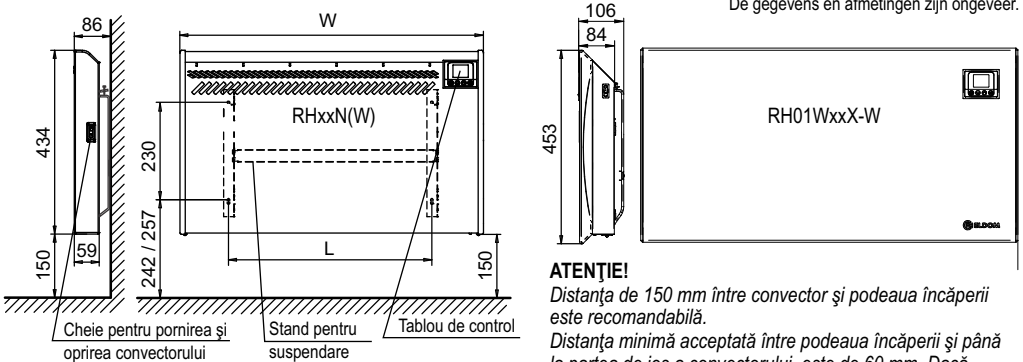

ATENȚIE!

Distanța de 150 mm între convector și podeaua încăperii este recomandabilă.

Distanța minimă acceptată între podeaua încăperii și până la partea de jos a convectorului, este de 60 mm. Dacă această nu va fi respectată, va scade siguranța aparatului.

MONTAREA APARATULUI

Montarea aparatului trebuie efectuată conform standardelor și regulilor în vigoare în țară.



Încălzitorul cu convector are treapta de protecție împotriva daunelor provocate de curent electric, Clasa a II-a și este protejat împotriva stropirii (IP24). Acesta poate fi montat în încăperile gospodăriilor, inclusiv în zona a 2-a a încăperilor tip grup sanitar, dar într-o manieră în care organele de control ale aparatului să nu fie accesibile persoanelor care fac duș sau cadă - vezi fig. 1.

La montarea aparatului este necesară respectarea distanțelor minime față de diferitele obstacole și față de obiectele din jur, așa cum este arătat pe fig. 2.



nu instalați aparatul:

- La locurile la care există tiraj forțat care poate perturba setările de control (sub orificiile ventilației naturale sau forțate, ventilatoare etc.).
- Sub, peste și în fața prizelor de curent, figura 6.

Montarea aparatului la înălțimi mari deasupra nivelului mării poate rezulta în creșterea temperaturii aerului la ieșire (spre exemplu cu 10 °C la modificarea înălțimii cu 1000 m).

Scoateți cu atenție convectorul din ambalaj și păstrați ambalajul la un loc confortabil pentru Dvs.

Așezați aparatul cu partea frontală spre pământ, cu îndepărtați panourile laterale de protecție din polistiren (fig. 3). Figurile sunt pe pag. 2 din prezentul manual.

Desfaceți standul de suspendare așa cum este arătat pe schema din fig. 3.

montarea convectorului pe un perete din oțel-beton sau din cărămidă se poate efectua după ce standul va fi fixat la perete conform fig. 4, folosindu-se șuruburile și diblurile prevăzute în ambalaj.

Așezați aparatul pe stand așa cum este arătat pe fig. 5.

Ștecherul șnurului de alimentare a convectorului se poate conecta la o priză funcțională monofază, de la rețeaua de alimentare cu energie electrică cu tensiunea de 230 V~. Priza trebuie amplasată în așa fel într-un câț să fie ușor accesibilă după instalarea aparatului în poziția de funcționare.

Se interzice împănântarea aparatului!

Se interzice majorarea distanței de la perete până la convector, asigurată prin standul de suspendare pe care producătorul îl pune la dispoziția utilizatorului în ambalaj!

UTILIZAREA APARATULUI - Tablou de control al convectorului

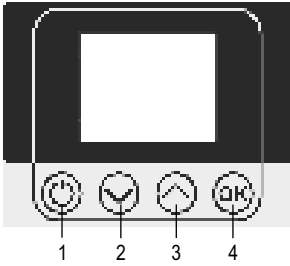

- 1 – „Pornirea/Oprirea” convectorului
„Meniul setări” – după apăsarea timp de 2 sec.
„Ieșire” din „Meniul setări”
- 2 – „-” sau „În jos”
regim „Sleep” – după apăsarea timp de 2 sec.
- 3 – „+” sau „În sus”
„Start amânat” – după apăsarea timp de 2 sec. - Regimul "Oprit" (Standby)
„Încălzire suplimentară ” – după apăsarea timp de 2 sec. - Regimul „Încălzire” (Heating mode). Funcționarea aparatului la temperatură crescută cu 2.5 °C peste temperatura setată timp de 1 oră. Ulterior, temperatura din setări revine la temperatura setată înainte de pornirea regimului. Regimul acesta se oprește și prin apăsarea butonului 1.
- 4 – „Informații”
„Resetarea timerilor” – după apăsarea timp de 2 sec.
„Confirmare” (OK) în „Meniul setări”

Simboluri: pentru fereastră deschisă

la protecția electronică de supraîncălzire.

la protecția de copii

Încălzire suplimentară

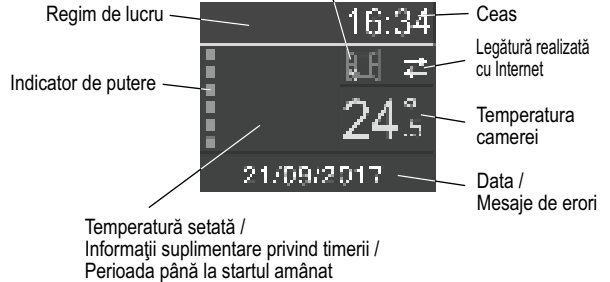

Pornirea și oprirea aparatului în / din regimul de funcționare

Pornirea convectorului în regim de funcționare se va efectua prin comutarea cheii amplasată pe panoul din dreapta, lateral (se va apăsa butonul marcat cu "I") și prin apăsarea butonului 1 de pe panoul blocului electronic de control. Oprirea aparatului din regimul de funcționare se va efectua în aceeași modalitate, folosindu-se butonul 1 al blocului electronic de control și apăsându-se partea butonului marcată cu "0".

ATENȚIE! Cheia de pe panoul lateral și butonul 1 de pe tabloul electric de control sunt butoane funcționale. Oprirea completă a convectorului se va realiza NUMAI prin scoaterea ștecherului cablului de alimentare din contact.

La fiecare pornire a aparatului, timp de 2 secunde, pe display-ul grafi se vor indica versiunile de hardware și de software ale controlerului. Ulterior se va afișa ecranul de bază cu informațiile privind temperatura, data, ora, precum și informații suplimentare, în funcție de regimul curent de funcționare. Controlerul memorează ultimul regim activ de funcționare înainte de oprirea aparatului, pentru o perioadă nelimitată de timp și pornește acest regim mereu la pornirea repetată a aparatului. Controlerul, de asemenea are capacitatea de a stoca informații privind setările timpului din sistem, data, regimul "Sleep" și regimul de "Start amânat", la oprirea pe scurtă durată a alimentării. Perioada de memorare - până la 24 de ore. (dacă convectorul a fost pornit timp de cel puțin 4 min.) sau până la 40 de sec (dacă a fost pornit pentru o perioadă mai scurtă).

Aparatul este în prealabil setat într-o modalitate în care să pornească în regim de "Încălzire" la prima pornire.

LIMBA Informațiile de pe display pot fi afișate în limbi diferite. Selecția limbii se face de la sub-meniul "Limba (Language)".

» 2sec. + + OK.

ATENȚIE! În mod obligatoriu trebuie setate data și ora la început.

Accesarea regimului "Setări" se efectuează prin apăsarea timp de 2 secunde a butonului 1, după care se va vizualiza meniul de bază. Trecerea prin meniuri se face cu butoanele " " și " ".

Pentru accesarea setării curente se va apăsa butonul "OK". După afișarea setării curente pe ecran, cu setările respective, parametrii separați din acesta vor fi corecți după cum urmează:

Parametrul curent va fi afișat înconjurat de un dreptunghi. Cu butoanele " " și " " se efectuează trecerea prin parametri. Prin apăsarea butonului "OK" se accesează regimul corectiv al parametrului curent, valoarea acestuia fiind evidențiată în culoare negativă, în dreptunghi în culoare solidă.

Acum cu butoanele " " și " " se poate modifica valoarea parametrului. După selectarea valorii necesare, se va apăsa butonul "OK" pentru confirmarea modificării și ieșirea din regimul de corecție al parametrului. Excepție de la această regulă sunt numai parametrii sub forma de bifuri (activat/dezactivat). În cazul lor, apăsarea butonului "OK" modifică în mod direct starea bifului. După ce toți parametrii sunt setați, modificările efectuate vor fi confirmate prin apăsarea butonului 1, prin care controlerul se va înapoia la meniul principal. Pentru setările suplimentare ale meniului de bază, consultați secțiunea "Funcțiile controlerului".



Regimurile principale de funcționare ale controlerului**Regimul „Încălzire“ (Heating mode)**

Pentru lansarea acestui regim se va folosi butonul 1. În acest regim, convectorul menține temperatura setată. Mesaj din câmpul "Regim de funcționare" - nu este afișat un mesaj. Pe display sunt afișate temperatura curentă măsurată și temperatura setată, gradele indicatorului de putere, ora și data.

Regimul "Oprit" (Standby)

Pentru lansarea acestui regim se va folosi butonul 1.

În acest regim, la scăderea temperaturii măsurate sub cea setată, încălzitorul nu va porni. Face excepție scăderea temperaturii măsurate sub 7°C, în momentul în care se va activa regimul "Protecție anti-îngheț".

Mesajul din câmpul "Regim de lucru" - **Standby**

Pe display sunt afișate temperatura curentă măsurată, ora și data.

Regimul "Start amânat" (Delayed Start)

Mesajul din câmpul "Regim de lucru" - **Standby**

În momentul în care convectorul este în regim "Oprit", prin apăsarea și ținerea apăsat timp de 2 secunde a butonului ▲ se permite introducerea orei, în situația în care aparatul pornește automat. Ora va fi setată în intervale de 10 minute. Startul amânat poate fi setat la interval de până la 24 de ore. Prin accesarea regimului de setări "Start amânat", timpul default este ora curentă, rotunjită până la 10 minute și prin apăsarea ulterioară a butoanelor ▲ sau ▼ timpul se poate majora sau reduce cu câte 10 minute. Dacă unul din butoanele ▲ sau ▼

va fi ținut apăsat timp de peste 0.7 sec, valoarea începe în mod automat să crească sau să scadă cu o viteză de 4 unități pe secundă. Cu regimul "Start amânat" activat, în câmpul din mijloc al display-ului va fi afișată ora de pornire. Dacă doriți să corectați timpul deja setat, țineți din nou apăsat butonul ▲. Anularea regimului "Start amânat" se face prin apăsarea butonului "On/Off". Atunci convectorul va trece în regimul "Încălzire". La oprirea alimentării, cu regimul "Start amânat" pornit, controlerul menține timpul pentru startul amânat. Dacă ora setată intervine înainte de restabilirea alimentării electrice, în această situație la restabilirea alimentării controlerul va rămâne oprit.

Regimul "Protecție împotriva înghețului" (Antifrost)

Această funcțiune, în mod automat și independent de regimul selectat, pornește convectorul când temperatura măsurată în încăperea scade sub 7°C. În acest scop convectorul trebuie conectat la rețeaua de alimentare cu energie electrică și cheia mecanică trebuie pusă în poziția "I". La activarea acestui regim se va menține temperatura minimă de 7°C.

Mesajul din câmpul "Regim de lucru" - **Antiîngheț**

La creșterea temperaturii din încăperea peste 7°C regimul de protecție se oprește.

Regimul „Sleep“ (Sleep)

În acest regim convectorul în mod automat și treptat, în cadrul a 2 ore, reduce cu 3 grade temperatura setată. Acest regim este activat în situația în care convectorul este în regim de "Încălzire", prin apăsarea și ținerea apăsat a butonului 2 timp de peste 2 secunde. La activarea regimului timp de 5 secunde, în câmpul din mijloc al ecranului va fi afișat mesajul "Regim pornit Sleep", ulterior pe ecran vor apărea caracteristicile regimului "Încălzire".

Mesajul din câmpul "Regim de lucru" - **Somn**

Regim "Sleep" va fi întrerupt prin apăsarea butonului 1, fapt prin care convectorul se oprește. Regimul "Sleep" se va opri singur după 6 ore!

Regimul "Timere" / Regim "Program" (Timers / Program)

Controlerul are programator săptămânal incorporat care oferă posibilitatea pentru crearea a șapte intervale de funcționare și de timp setate în mod independent, fiecare interval se va putea repeta pe parcursul zilelor din săptămână. Programatorul săptămânal poate funcționa în două regimuri - regim "Timere" și regim "Program". Trecerea de la unul la celălalt regim se face prin schimbarea setării "Timer" din sub-meniul "Setările sistemului". În momentul în care setarea afișează "Pornit", programatorul este în regim de "Timere" care conține numai începutul și sfârșitul intervalelor și zilele săptămânii, pentru care este valabil.

Mesajul din câmpul "Regim de lucru" - **Timers**

În momentul în care setarea este "**Change t**", atunci programatorul este în regim "Program", acolo se va introduce și temperatura, nu numai începutul și sfârșitul unui interval și zilele săptămânii pentru care este valabil programul.

Mesajul din câmpul "Regim de lucru" - **Program**

Fiecare din programele sau timerele poate fi activat/dezactivat. La introducerea de început și sfârșit trebuie să aveți în vedere faptul că, controlerul nu permite setarea sfârșitului înainte de început.

Cu programatorul săptămânal setat, dacă țineți butonul "OK" apăsat timp de peste 2 secunde, atunci toate timerele vor fi dezactivate și se va afișa mesajul "Timerele sunt oprite" - timp de 5 secunde, după aceea convectorul va trece în regimul "Încălzire", fără programator săptămânal.

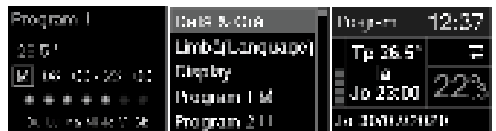
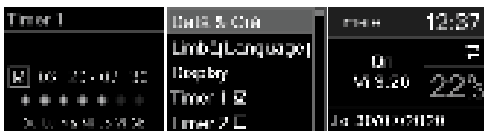

Funcțiile controlerului și modalitățile de setare

Setarea temperaturii

Pentru modificarea temperaturii se vor folosi butoanele 2 și 3. Temperatura maximă care poate fi setată este de 28 °C, iar temperatura minimă este de 7 °C. Apăsarea oricărui dintre aceste două butoane afișează pe display temperatura setată până la momentul de față. Prin următoarele apăsări ale butoanelor, se va modifica setarea, în sensul dorit. Dacă, până la 5 secunde nu se va apăsa un buton nou, se va memora noua setare și se va trece în mod automat la ecranul de bază. Dacă unul din butoanele 2 sau 3 va fi ținut apăsat timp de peste 0.7 sec, valoarea temperaturii setate începe în mod automat să crească sau să scadă cu o viteză de 4 unități pe secundă.

Reglarea puterii aparatului

Când temperatura măsurată este mai mică decât este cea setată, încălzitorul pornește - scara de putere a indicatorului va fi completată. Cu cât temperatura măsurată se apropie mai mult de cea setată, cu atât mai mică este umplerea scării. La atingerea temperaturii setate, indicatorul se oprește. Funcția de reglare a puterii se poate deconecta de la sub-meniu "Setările sistemului" prin dezactivarea bifului "Puterea reglată". În acest caz, în toate regimurile de funcționare, încălzitorul funcționează la putere maximă în timpul încălzirii sau este complet deconectat la atingerea temperaturii setate.

Protecție de copii (Child lock)

Această funcțiune include toate butoanele de pe tabloul de control limitând posibilitatea de acces neautorizat la setările controlerului. Pornirea funcției se face de la sub-meniu "Protecție de copii", după aceea vor fi urmăriți instrucțiunile afișate pe display - "Apăsăți OK pentru blocarea butoanelor". Pe display va apărea următorul mesaj - "Butoanele sunt blocate". Se recomandă ca prin apăsarea butonului 1 să se iasă de la meniul setărilor, după care pe display va fi vizualizat simbolul care ilustrează pornirea protecției de copii . Pentru a se opri protecția de copii, trebuie ținut butonul "OK" pentru o perioadă de peste 7 secunde.

Protecție anti-cădere a convectorului

Dacă convectorul va fi dărâmat când este pornit, controlerul va opri încălzitorul, se va afișa mesajul "Aparat dărâmat" și se va activa alarma sonoră. Alarma se va dezactiva în mod automat după așezarea în poziție normală a aparatului sau prin apăsarea butonului 1, pentru oprirea convectorului. Este posibilă pornirea incorectă a protecției dacă convectorul a stat așezat pentru o perioadă prea mare în încăperea rece și dacă după aceea va fi dus într-o încăpere mult mai caldă.

Funcția "Fereastră deschisă" (Open window)

Controlerul are funcția incorporată pentru recunoașterea ferestrei deschise, această funcție oprind în mod automat încălzirea. Pe display va fi vizualizat simbolul ferestrei deschise. Aceasta funcțiune poate funcționa în două regimuri - regim "Smart" și regim "Pornit". Trecerea de la unul la celălalt regim se face prin schimbarea setării "Fereastră deschisă" din sub-meniu "Setările sistemului". Când setarea este „Smart”, convectorul va continua încălzirea imediat după ce va recunoaște că fereastra este închisă sau după expirarea a 15 minute de la activarea regimului de protecție, iar dacă setarea este "Pornit", încălzirea va continua timp de 60 de minute după activarea regimului. Funcția de "Fereastră deschisă" va fi dezactivată și prin apăsarea butonului 1, prin care convectorul va fi oprit, sau prin selectarea de la sub-meniu "Setările sistemului" a setării "Oprit".

Menținerea datei și orei din sistem

Controlerul menține data și ora din sistem.

Pentru ca toate Timerele/Programele să funcționeze în mod corect, Startul amânat și controale pentru energia electrică consumată, data și ora trebuie setate corect. Setarea curentă se efectuează de la meniul principal, sub-meniu "Ora și data". Biful pentru activarea opțiunii de setare automată funcționează numai pentru modelele cu control prin WiFi.

Control la distanță prin Internet

Această funcțiune necesită un modul WiFi instalat suplimentar care este în configurarea următoarelor modele de convectori: RH10NW, RH15NW, RH20NW, RH25NW, RH30NW, RH01WxxW-x.

Dacă aparatul achiziționat de Dvs. are număr de model care corespunde unuia dintre cele enumerate - vă rugăm să citiți anexele suplimentare la această instrucțiune.

Protecție dublă împotriva supraîncălzirii.

Convectorii contează nu numai pe protecția termică electro-mecanică, ci și pe cea electronică incorporată în controler. Această protecție previne depășirea accidentală a temperaturii în interiorul aparatului. Funcția întrerupe temporar încălzirea, până la scăderea temperaturii sub minimul permis. Este vizualizată prin simbolul .

Display grafic color

Electronica dispune de un display color cu rezoluție înaltă. De la sub-meniu "Display" se vor face setările pentru "Luminozitate" (gradele de la 1 la 10) și biful pentru activarea "Dimming". "Dimming"-ul reduce în mod automat luminozitatea display-ului 30 de secunde după ultima apăsare a butonului (funcția nu funcționează la luminozitate setată de -1).

Raportarea energiei electrice consumate

Controlerul menține contoare separate pentru energia electrică consumată pe tarif de zi și pe tarif de noapte. Pentru a fi corecte datele raportate, este necesară setarea puterii aparatului de la sub-meniu "Setările sistemului" - setarea "Putere" și ora inițială a fiecărui tarif de la sub-meniu "Început tarifi". La apăsarea unică a butonului "OK" vor fi vizualizate contoarele pentru energia electrică consumată și data și ora ultimei resetări.



Aflându-vă pe acest ecran, dacă țineți apăsat butonul "OK" timp de 2 secunde, contoarele vor fi resetate și se va menționa și data și ora resetării. La următoarea apăsarea butonului "OK", se va trece la ecranele cu graficul energiei electrice consumate, după ore. Controlerul salvează aceste informații pentru ultimele 7 zile. Prin apăsarea butoanelor ▲ sau ▼ se vor schimba graficele cu zilele pentru care există informații disponibile. Sub fiecare grafică se va afișa data la care se referă și energia electrică totală consumată pentru ziua respectivă. Trebuie avut în vedere că informațiile privind energia electrică consumată vor fi calculate în baza puterii setate a încălzitorului.

Prin apăsarea repetată a butoanelor ▲ sau ▼ se va trece la graficele cu valoarea medie a încăperii, după ore. Controlerul salvează aceste informații pentru ultimele 4 zile. Prin apăsarea butoanelor ▲ sau ▼ se vor schimba graficele cu zilele pentru care există informații disponibile. Sub fiecare grafică se va afișa data la care se referă.

Informații suplimentare

Pe display poate fi vizualizată informație suplimentară precum:

Informație privind starea modulului WiFi. Este necesară apăsarea o dată a butonului „OK”, după aceea a butonului ▼ . Dacă ați achiziționat un aparat fără control prin WiFi, pe display va fi afișat mesajul "Fără modul WiFi".

Informații privind versiunile de hardware și software ale controlerului. Este necesară apăsarea o dată a butonului "OK", după aceea de două ori a butonului ▼ .

Informații privind greșeli în funcționarea aparatului. Toate mesajele pentru greșeli /erori/ vor fi afișate în câmpul respectiv al display-ului. Mesajele pot fi următoarele:

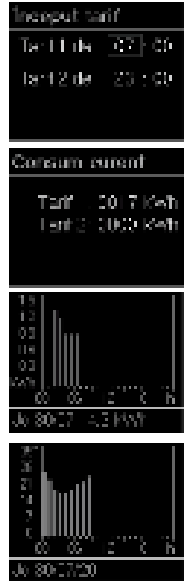

TS ontrerupt	Senzorul pentru temperatura încăperii este oprit sau întrerupt Încălzitorul nu va funcționa.
TS scurtc	Senzorul pentru temperatura încăperii a avut scurtcircuit. Încălzitorul nu va funcționa.
Fer.deschisă	S-a activat regimul "Fereastră deschisă".
Dispozitiv Cazut	S-a activat protecția în caz de dărâmare a aparatului.
Timp eronat!	Ceasul nu este setat. Programatorul săptămânal nu va funcționa.

SERVICII TEHNICE ȘI ÎNTREȚINERE



În mod obligatoriu opriți mai întâi aparatul din cheie și scoateți ștecherul din priză.

- Pentru menținerea caracteristicilor tehnice ale aparatului, este necesar ca, spre exemplu, o dată pe lună să curățați grilajul de sus și cel de jos de praf, cu ajutorul unui prosop moale și uscat, cu aspiratorul de aer sau cu peria.
- Curățați corpusul cu o cârpă moale, aspirator sau perie, oprind mereu aparatul din rețeaua de alimentare înainte de asta.
- Se interzice folosirea de lichide pentru curățarea aparatului! Se interzice folosirea generatoarelor de abur!
- Nu folosiți produse abrazive.
- Curățarea părții de spate a convectorului se face după desfacerea celor două cleme în partea lor de sus, conform fig. 5, așa puteți elibera și curăța partea respectivă.
- Avertisment! După curățarea părții de spate, în mod obligatoriu montați convectorul în starea normală, potrivit fig. 5.

RECOMANDĂRI PENTRU FOLOSIREA APARATULUI

Nu este necesar să setați aparatul la temperatura maximă, temperatura din încăpere nu va crește mai repede.

La aerisirea încăperii, pentru o perioadă mai îndelungată, opriți aparatul de la butonul 1 sau de la cheia de pe panoul de dreaptă - lateral. Ieșind de acasă pentru câteva ore, nu uitați să reduceți temperatura.

Dacă veți fi plecați de acasă timp de:

- Sub 2 ore - nu modificați temperatura setată de Dvs.
- Între 2 ore și 24 de ore - reduceți temperatura setată cu câteva grade.
- Peste 24 de ore, sau vara - lăsați aparatul conectat la rețeaua de electricitate și cu cheia mecanică conectată, dar oprit din blocul electronic de control (butonul 1). În acest mod veți permite funcției împotriva înghețului să pornească, la nevoie.

Dacă în încăperea este mai mult decât un convector, porniți-le simultan - veți asigura întreținerea temperaturii constante fără a majora consumul de energie electrică. Acest lucru este aplicabil și încăperilor care nu sunt locuite în mod permanent - este mai bine să lăsați aparatele aprinse, la temperaturi minime setate, decât să le deconectați de tot.

GARANȚIE, CONDIȚII DE GARANȚIE

Termenul de garanție este determinat de către vânzător și este în vigoare doar pentru teritoriul geografic al țării respective.

Garanția aparatului este valabilă numai dacă el:

- este instalat în conformitate cu cerințele de instalare și operare.
- este folosit numai conform destinației și în conformitate cu manualul de instalare și funcționare.

Garanția constă în repararea gratuită a tuturor defectelor de fabrică, care pot apărea în timpul perioadei de garanție. Reparațiile vor fi efectuate de specialiștii de service, autorizat de către vânzător.

Garanția aparatului nu este valabilă pentru daunele cauzate de:

- Transport în condiții necorespunzătoare
- Depozitare necorespunzătoare;
- Utilizare necorespunzătoare
- Tensiunile din rețeaua de curent electric, diferite de tensiunile nominale pentru dispozitiv.
- Daune cauzate de îngheț.
- Riscuri de natură extraordinară, calamități și dezastre naturale și alte circumstanțe de forță majoră.
- Nerespectarea instrucțiunilor de instalare și de exploatare.
- În cazurile, când o persoană neautorizată a încercat să repare orice fel de defect.

În cazurile de mai sus reparațiile vor fi efectuate contra cost.

Garanția pentru aparat nu este în vigoare pentru părți și piese ale aparatului care se uzează normal în timpul utilizării aparatului, piese care sunt date jos în timpul utilizării normale, lămpile semnalizatoare și butoanele iluminate și altele asemănătoare, pentru schimbarea culorii suprafețelor exterioare, modificarea formei dimensiunile și amplasarea pieselor și părților care sunt expuse la influențe, necorespunzătoare condițiilor de utilizare normală.

Beneficii omise, daunele materiale și morale pricinuite de imposibilitatea temporară de utilizare a aparatului în timpul profilacticii și reparației sale nu sunt cuprinse în garanția aparatului.

CONFORMAREA CU CERINȚELE DIN PREZENTA INSTRUCȚIUNE ESTE O CONDIȚIE PREALABILĂ PENTRU FUNCȚIONAREA SIGURĂ A PRODUSULUI ACHIZIȚIONAT DE DVS. ȘI ESTE UNADIN CONDIȚIILE DE GARANȚIE SUNT INTERZISE ORICE MODIFICĂRI ȘI RECONSTRUCȚII DIN PARTEA UTILIZATORULUI SAU PERSOANELOR AUTORIZATE DE ACESTA ÎN CONSTRUCȚIA PRODUSULUI. ÎN CAZUL ÎN CARE SE CONSTATĂ ASEMENEA ACȚIUNI SAU ÎNCERCARE DE A SE EFECTUA ÎN MOD AUTOMAT VOR DECĂDEA OBLIGAȚIILE DE GARANȚIE ALE VÂNZĂTORULUI ȘI ALE PRODUCĂTORULUI.

ÎN CAZ DE NEVOIE ADRESAȚI-VĂ COMPANIILOR AUTORIZATE DE CĂTRE VÂNZĂTOR SAU PRODUCĂTOR, INDICATE ÎN LISTA ANEXATĂ.

PRODUCĂTORUL ÎȘI REZERVĂ DREPTUL DE MODIFICĂRI CONSTRUCTIVE FĂRĂ PRAEVIZ, CARE NU AFECTEAZĂ SIGURANȚA PRODUSULUI

ÎN CAZUL ÎN CARE ESTE NEVOIE ȘI ÎN CAZUL APARIȚIEI SITUAȚIILOR LITIGIOASE ÎN LEGĂTURĂ CU TRADUCEREA ȘI NOȚIUNILE DIN ACEASTĂ VERSIUNE A INSTRUCȚIUNII DE INSTALARE ȘI UTILIZARE, CU FORȚĂ DE ORIGINAL ȘI CU PRIORITYATE ASE FOLOSI VERSIUNEA ÎN LIMBA ENGLEZĂ.

AVERTISSEMENTS !

(FR)

Lire attentivement les instructions avant l'installation et l'utilisation de l'appareil!

 Lors de l'utilisation de l'appareil de chauffage, il existe un risque de brûlure au contact avec la partie supérieure de l'appareil lorsqu'il est en marche ou vient d'être débranché. Ne le touchez pas dans ces cas!

 Ce symbole signifie qu'il est interdit de couvrir l'appareil de chauffage!

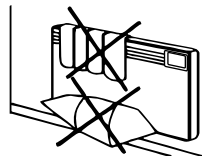



 Il est interdit de poser des objets au-dessus, au-dessous et à l'intérieure de l'appareil de chauffage!

 Pour éviter la surchauffe, ne couvrez pas l'appareil de chauffage!

 Si le cordon d'alimentation de l'appareil est endommagé, il doit être remplacé par le fabricant, son service après-vente ou une personne possédant une qualification similaire, afin d'éviter tout danger.

 Toutes les opérations liées aux pièces internes de l'appareil de chauffage ne peuvent être effectuées que par du personnel qualifié!

 Cet appareil peut être utilisé par des enfants de moins de 8 ans et des personnes ayant des capacités physiques, sensorielles ou mentales limitées ou dont l'expérience et les connaissances sont insuffisantes si elles sont supervisées ou instruites sur l'utilisation de l'appareil de manière sûre et comprennent les risques associés. Il est interdit aux enfants de jouer avec l'appareil. Le nettoyage et l'entretien par l'utilisateur ne doivent pas être effectués par des enfants, sauf s'ils sont sous surveillance.

 **ATTENTION !** Les enfants de moins de 3 ans ne doivent pas s'approcher de l'appareil à moins d'être surveillés en permanence.

 **ATTENTION !** Les enfants âgés de 3 à 8 ans ne devraient pouvoir mettre l'appareil sous tension ou hors tension, à condition que s'il soit placé ou assemblé dans la position prévue pour son fonctionnement normal, et que les enfants sont surveillés ou formés à utiliser l'appareil de façon sûre et qu'ils comprennent les dangers potentiels. Les enfants âgés de 3 à 8 ans ne devraient pas être autorisés à brancher l'appareil à la prise, à le régler, à le nettoyer ou à effectuer son service.

 **ATTENTION !** Certaines parties de l'appareil peuvent devenir très chaudes et causer des brûlures. Il est impératif de porter une attention particulière si des enfants et des personnes vulnérables se trouvent à proximité.

 **ATTENTION ! NE PAS DISPOSER** l'appareil à proximité des prises électriques. Fig. 6.

PROTECTION DE L'ENVIRONNEMENT

Cet appareil est marqué conformément au "Décret relatif à la mise au rebut de l'équipement électrique et électronique".

Le symbole  sur l'appareil ou sur les documents joints à l'appareil indique que cet appareil ne doit pas être traité avec les déchets ménagers. Au contraire, il doit être remis au point de recyclage des équipements électriques et électroniques. Éliminer conformément à la réglementation locale en matière d'élimination des déchets. Pour plus d'informations sur le traitement, la récupération et le recyclage de cet appareil, contactez votre administration municipale, votre service de collecte des déchets ménagers ou le magasin où vous l'avez acheté.

RÈGLEMENT (UE) 2015/1188 , ANNEXE II, 3, a)

Référence(s) du modèle:			RH10N	RH15N	RH20N	RH25N	RH30N	RH10NW	RH15NW	RH20NW	RH25NW	RH30NW
Caractéristique	Symbole	Unité	Valeur									
Puissance thermique												
Puissance thermique nominale	P_{nom}	kW	1,0	1,5	2,0	2,5	3,0	1,0	1,5	2,0	2,5	3,0
Puissance thermique minimale (indicative)	P_{min}	kW	0	0	0	0	0	0	0	0	0	0
Puissance thermique maximale continue	$P_{max,c}$	kW	1,0	1,5	2,0	2,5	3,0	1,0	1,5	2,0	2,5	3,0
Consommation d'électricité auxiliaire												
À la puissance thermique nominale	$e_{l,max}$	kW	0	0	0	0	0	0	0	0	0	0
À la puissance thermique minimale	$e_{l,min}$	kW	0	0	0	0	0	0	0	0	0	0
En mode veille	$e_{l,SB}$	kW	0,001	0,001	0,001	0,001	0,001	0,001	0,001	0,001	0,001	0,001
Type d'apport de chaleur, pour les dispositifs de chauffage décentralisés électriques à accumulation uniquement												
contrôle thermique manuel de la charge avec thermostat intégré	[oui/non]	non	non	non	non	non	non	non	non	non	non	non
contrôle thermique manuel de la charge avec réception d'informations sur la température de la pièce et/ou extérieure	[oui/non]	non	non	non	non	non	non	non	non	non	non	non
contrôle thermique électronique de la charge avec réception d'informations sur la température de la pièce et/ou extérieure	[oui/non]	non	non	non	non	non	non	non	non	non	non	non
puissance thermique réglable par ventilateur	[oui/non]	non	non	non	non	non	non	non	non	non	non	non
Type de contrôle de la puissance thermique/de la température de la pièce												
contrôle de la puissance thermique à un palier, pas de contrôle de la température de la pièce	[oui/non]	non	non	non	non	non	non	non	non	non	non	non
contrôle à deux ou plusieurs paliers manuels, pas de contrôle de la température de la pièce	[oui/non]	non	non	non	non	non	non	non	non	non	non	non
contrôle de la température de la pièce avec thermostat mécanique	[oui/non]	non	non	non	non	non	non	non	non	non	non	non
contrôle électronique de la température de la pièce	[oui/non]	non	non	non	non	non	non	non	non	non	non	non
contrôle électronique de la température de la pièce et programmeur journalier	[oui/non]	non	non	non	non	non	non	non	non	non	non	non
contrôle électronique de la température de la pièce et programmeur hebdomadaire	[oui/non]	oui	oui	oui	oui	oui	oui	oui	oui	oui	oui	oui
Autres options de contrôle												
contrôle de la température de la pièce, avec détecteur de présence	[oui/non]	non	non	non	non	non	non	non	non	non	non	non
contrôle de la température de la pièce, avec détecteur de fenêtre ouverte	[oui/non]	oui	oui	oui	oui	oui	oui	oui	oui	oui	oui	oui
option contrôle à distance	[oui/non]	non	non	non	non	non	non	oui	oui	oui	oui	oui
contrôle adaptatif de l'activation	[oui/non]	non	non	non	non	non	non	non	non	non	non	non
limitation de la durée d'activation	[oui/non]	oui	oui	oui	oui	oui	oui	oui	oui	oui	oui	oui
capteur à globe noir	[oui/non]	non	non	non	non	non	non	non	non	non	non	non
Coordonnées de contact	ELDOMINVEST Ltd, Varna, Bulgaria www.eldominvest.com											

Référence(s) du modèle: RH01WxxY-W			xxY											
Caractéristique	Symbole	Unité	05E	10E	15E	20E	25E	30E	05W	10W	15W	20W	25W	30W
			Valeur											
Puissance thermique														
Puissance thermique nominale	P_{nom}	kW	0,5	1,0	1,5	2,0	2,5	3,0	0,5	1,0	1,5	2,0	2,5	3,0
Puissance thermique minimale (indicative)	P_{min}	kW	0	0	0	0	0	0	0	0	0	0	0	0
Puissance thermique maximale continue	$P_{max,c}$	kW	0,5	1,0	1,5	2,0	2,5	3,0	0,5	1,0	1,5	2,0	2,5	3,0
Consommation d'électricité auxiliaire														
À la puissance thermique nominale	$e_{l,max}$	kW	0	0	0	0	0	0	0	0	0	0	0	0
À la puissance thermique minimale	$e_{l,min}$	kW	0	0	0	0	0	0	0	0	0	0	0	0
En mode veille	$e_{l,SB}$	kW	0,001	0,001	0,001	0,001	0,001	0,001	0,001	0,001	0,001	0,001	0,001	0,001
Type d'apport de chaleur, pour les dispositifs de chauffage décentralisés électriques à accumulation uniquement														
contrôle thermique manuel de la charge avec thermostat intégré	[oui/non]	non	non	non	non	non	non	non	non	non	non	non	non	non
contrôle thermique manuel de la charge avec réception d'informations sur la température de la pièce et/ou extérieure	[oui/non]	non	non	non	non	non	non	non	non	non	non	non	non	non
contrôle thermique électronique de la charge avec réception d'informations sur la température de la pièce et/ou extérieure	[oui/non]	non	non	non	non	non	non	non	non	non	non	non	non	non
puissance thermique réglable par ventilateur	[oui/non]	non	non	non	non	non	non	non	non	non	non	non	non	non
Type de contrôle de la puissance thermique/de la température de la pièce														
contrôle de la puissance thermique à un palier, pas de contrôle de la température de la pièce	[oui/non]	non	non	non	non	non	non	non	non	non	non	non	non	non
contrôle à deux ou plusieurs paliers manuels, pas de contrôle de la température de la pièce	[oui/non]	non	non	non	non	non	non	non	non	non	non	non	non	non
contrôle de la température de la pièce avec thermostat mécanique	[oui/non]	non	non	non	non	non	non	non	non	non	non	non	non	non
contrôle électronique de la température de la pièce	[oui/non]	non	non	non	non	non	non	non	non	non	non	non	non	non
contrôle électronique de la température de la pièce et programmeur journalier	[oui/non]	non	non	non	non	non	non	non	non	non	non	non	non	non
contrôle électronique de la température de la pièce et programmeur hebdomadaire	[oui/non]	oui	oui	oui	oui	oui	oui	oui	oui	oui	oui	oui	oui	oui
Autres options de contrôle														
contrôle de la température de la pièce, avec détecteur de présence	[oui/non]	non	non	non	non	non	non	non	non	non	non	non	non	non
contrôle de la température de la pièce, avec détecteur de fenêtre ouverte	[oui/non]	oui	oui	oui	oui	oui	oui	oui	oui	oui	oui	oui	oui	oui
option contrôle à distance	[oui/non]	non	non	non	non	non	non	non	oui	oui	oui	oui	oui	oui
contrôle adaptatif de l'activation	[oui/non]	non	non	non	non	non	non	non	non	non	non	non	non	non
limitation de la durée d'activation	[oui/non]	oui	oui	oui	oui	oui	oui	oui	oui	oui	oui	oui	oui	oui
capteur à globe noir	[oui/non]	non	non	non	non	non	non	non	non	non	non	non	non	non
Coordonnées de contact	ELDOMINVEST Ltd, Varna, Bulgaria www.eldominvest.com													

FICHE TECHNIQUE

Le convecteur mural électrique est conçu pour un usage domestique: chauffer l'air dans les pièces et maintenir la température atteinte.

Modèle	RH01W05X-W	RH10N(W) / RH01W10X-W	RH15N(W) / RH01W15X-W	RH20N(W) / RH01W20X-W	RH25N(W) / RH01W25X-W	RH25N(W) / RH01W25X-W
Puissance / Tension	500 W / 230 V~	1000 W / 230 V~	1500 W / 230 V~	2000 W / 230 V~	2500 W / 230 V~	3000 W / 230 V~
Longueur W [mm]	400	716 / 592	916 / 688	1116 / 880	1366 / 1072	1566 / 1216
L [mm]	200±2	480 / 200±2	480 / 200±2	890 / 480±2	890 / 480±2	890 / 480±2

Les données et les dimensions sont approximatives.

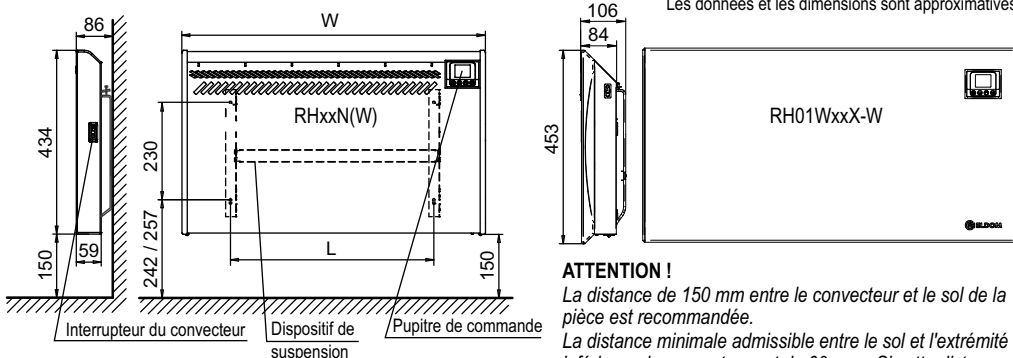

ATTENTION !

La distance de 150 mm entre le convecteur et le sol de la pièce est recommandée.

La distance minimale admissible entre le sol et l'extrémité inférieure du convecteur est de 60 mm. Si cette distance n'est pas respectée, la sécurité de l'appareil sera réduite.

INSTALLATION DE L'APPAREIL

L'installation de l'appareil doit être effectuée conformément aux normes et règles en vigueur dans le pays.



Le convecteur a un degré de protection contre le courant électrique de classe II et est protégé contre les projections (IP24). Il peut être installé dans des pièces, y compris dans la zone 2 des salles de bain, mais de façon que les contrôles ne soient pas accessibles aux personnes qui prennent une douche ou un bain - voir la figure 1.

Lors de l'installation de l'appareil, il est nécessaire de respecter les distances minimales par rapport aux différents obstacles et aux objets environnants, comme indiqué à la figure 2.



N'installez pas l'appareil:

- Aux endroits où il y a un tirage forcé, ce qui peut perturber les réglages de contrôle (sous les ouvertures de ventilation naturelle ou forcée, de ventilateurs, etc.).
- Au-dessous, au-dessus et devant les prises figure 6.

Le montage de l'appareil à haute altitude peut entraîner une augmentation de la température de l'air de sortie (par exemple de 10 ° C lorsque l'altitude est modifiée de 1000 m).

Retirez soigneusement le convecteur de son emballage et rangez-le dans un endroit pratique.

Placez l'appareil la face au sol, et n'enlevez pas les panneaux latéraux de protection renforcés (figure 3). Les figures se trouvent à la deuxième page de cette brochure.

Déconnectez le support de suspension conformément au schéma présenté à la figure 3.

Le convecteur peut être monté sur un mur en béton armé ou en brique solide une fois que le support est fixé au mur conformément à la figure 4, en utilisant les vis et les chevilles disponibles dans l'emballage.

Placez l'appareil sur le support comme indiqué à la figure 5.

La fiche du cordon d'alimentation du convecteur peut être connectée au contact monophasé vertical du réseau 230 V ~. Le contact doit être situé de manière à être facilement accessible après le montage de l'appareil dans sa position de travail.

La mise à la terre de l'appareil est interdite!

Il est interdit d'augmenter la distance entre le mur et le convecteur, fournie par le support de suspension livré par le fabricant!

UTILISATION DE L'APPAREIL - Pupitre de commande du convecteur

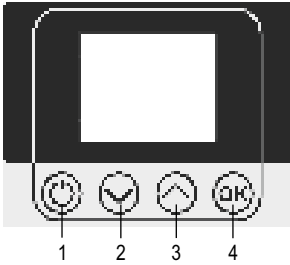

- 1 – "Marche/ Arrêt" du convecteur
"Menu Réglages" - après avoir appuyé pendant 2 secondes.
"Quitter" le "Menu Réglages »
- 2 – „+“ ou „vers le bas“
mode "Veille"- après avoir appuyé pendant 2 secondes.
- 3 – „+“ ou „vers le haut“
"Démarrage différé" - après avoir appuyé pendant 2 secondes. - Mode „Débranché“ (Standby)
„Chauffage supplémentaire" – après avoir appuyé pendant 2 secondes. - Mode „Chauffage“ (Heating mode). Faire fonctionner l'appareil pendant 1 heure à température augmentée de 2,5 °C au-dessus de la température consignée. Ensuite la température réglée est rétablie à la température consignée avant l'activation de ce mode. Ce mode est également désactivé en appuyant sur la touche 1.
- 4 – " Information"
"Effacer les minuteries" - après avoir appuyé pendant 2 secondes.
"Confirmation" (OK) dans le "Menu Réglages »

- Symboles:
- pour fenêtre ouverte
 - protection électronique contre la surchauffe
 - sécurité enfant
 - Chauffage supplémentaire

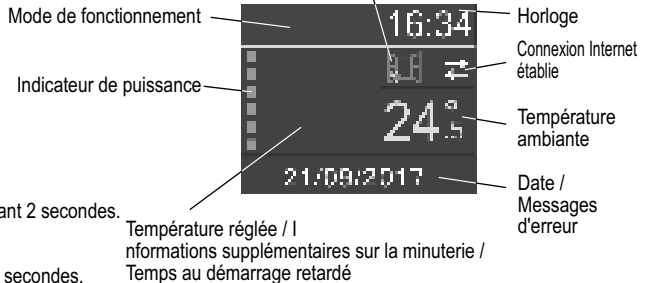

Mise en marche et arrêt de l'appareil en mode actif

Pour mettre en marche le convecteur en mode de fonctionnement, vous devez actionner la touche située sur le panneau latéral droit (en appuyant sur l'extrémité de la touche marquée "I") et en appuyant sur la touche 1 de l'unité de contrôle électronique. Pour arrêter l'appareil en mode de fonctionnement, procédez de la même manière en utilisant la touche 1 de l'unité de commande électronique et en appuyant sur l'extrémité de la touche marquée "0".

ATTENTION ! Le commutateur du panneau latéral et la touche 1 du tableau de bord électronique sont des touches de fonction. L'arrêt complet du convecteur s'effectue UNIQUEMENT en débranchant le cordon d'alimentation de la prise.

Chaque fois que l'appareil est connecté pendant 2 secondes, les versions matérielle et logicielle du contrôleur s'affichent sur l'écran graphique. Ensuite, l'écran principal indiquant la température, la date, l'heure et des informations supplémentaires s'affiche en fonction du mode de fonctionnement actuel. Le contrôleur mémorise le dernier mode actif avant d'arrêter l'appareil pour une durée illimitée et le démarre toujours à sa mise en marche consécutive. Le contrôleur a également la possibilité de stocker des informations sur l'heure du système, la date, la mise en veille et les temps du démarrage différé pour les pannes de courte durée. Période de conservation - jusqu'à 24h. (si le convecteur a été mis en marche depuis au moins 4 minutes) ou jusqu'à 40 secondes. (s'il était mis en marche pour un temps plus court).

L'appareil est préréglé de sorte qu'il entre en mode "Chauffage" lors de la première mise en service.

LANGUE Les informations peuvent être affichées dans différentes langues. La sélection d'une langue se fait depuis le sous-menu "Langue". » 2sec. + + OK.

ATTENTION ! Il est obligatoire de définir l'heure et la date de début.

Pour accéder au mode "Paramètres", maintenez la touche 1 enfoncée pendant 2 secondes et affichez le menu principal. La navigation se fait à l'aide des touches "▲" et "▼".

Pour entrer le réglage actuel, appuyez sur la touche "OK". Une fois que l'écran avec les paramètres appropriés est affiché, les paramètres individuels qu'il contient sont corrigés comme suit:

Le paramètre actuel est affiché entouré d'un rectangle. Appuyez sur les touches "▲" et "▼" pour faire défiler les paramètres. Appuyez sur la touche "OK" pour entrer dans le mode de correction du paramètre actuel car sa valeur est affichée avec une couleur négative dans un rectangle plein.

Maintenant, avec les touches "▲" et "▼", la valeur du paramètre peut être changée. Une fois la valeur souhaitée est sélectionnée, appuyez sur la touche "OK" pour confirmer le changement et quitter le mode de réglage des paramètres. Les signets (activé / désactivé) constitue une exception à cette règle. Appuyez sur la touche "OK" pour modifier directement le statut du signet. Une fois que tous les paramètres ont été définis, les modifications apportées sont confirmées en appuyant sur la touche 1 et le contrôleur revient au menu principal. Pour plus de paramètres dans le menu principal, voir la section "Fonctions du contrôleur".

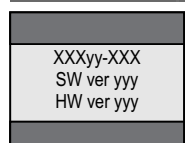
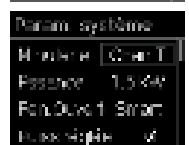
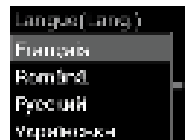

Modes de fonctionnement principaux du contrôleur**Mode „Chauffage“ (Heating mode)**

Pour démarrer ce mode, utilisez la touche 1. Dans ce mode, le convecteur maintient la température réglée. Message dans la case "Mode de fonctionnement" - pas de message. L'écran affiche les températures actuelles mesurées et définies, l'échelle d'indicateur de puissance, l'heure et la date.

Mode „Débranché“ (Standby)

Pour démarrer ce mode, utilisez la touche 1.

Dans ce mode, si la température mesurée tombe en dessous de la température définie, le chauffage ne se met pas en marche. La seule exception est la chute de température en dessous de 7 ° C lorsque le mode "Antigel" est activé.

Message dans la case "Mode de fonctionnement" - "Mode veille".

L'écran affiche la température actuelle mesurée, l'heure et la date.

Mode "Démarrage différé" (Delayed Start)

Message dans la case "Mode de fonctionnement" - "Mode veille".

Lorsque le convecteur est en mode "Débranché", appuyez 2 secondes sur la touche ▲ pour saisir l'heure lorsque l'appareil se met en marche automatiquement. L'heure est réglée par étapes de 10 minutes. Le démarrage différé peut durer jusqu'à 24 heures. Lorsque vous entrez le paramètre de démarrage différé,

l'heure par défaut est l'heure actuelle, arrondie à 10 minutes, puis en appuyant les touches ▲ ou ▼ vous pouvez augmenter ou diminuer le temps de 10 minutes. Si l'une des touches ▲ ou ▼ est maintenue enfoncée pendant plus de 0,7 seconde, la valeur augmente ou diminue automatiquement à 4 unités par seconde. Lorsque le mode Démarrage différé est activé au milieu de l'écran, le temps d'activation est affiché. Si vous souhaitez ajuster l'heure déjà réglée, maintenez la touche ▲ enfoncée à nouveau. L'annulation du mode Démarrage différé s'effectue en appuyant sur la touche "On / Off". Le convecteur passera ensuite en mode de chauffage. Lorsque l'appareil est mis hors tension alors que le mode "Départ différé" est activé, le contrôleur enregistre le temps de retard. Si l'heure réglée survient avant que le courant soit rétabli, le contrôleur reste à l'état éteint lors du rétablissement du courant.

Mode „Antigel“ (Antifrost)

Cette fonction, automatiquement et indépendamment du mode sélectionné, met en marche le convecteur lorsque la température ambiante chute en dessous de 7 ° C. À cet effet le convecteur doit être branché au réseau électrique et l'interrupteur mécanique est réglé sur "I". Lors de l'activation de ce mode, une température minimale de 7 ° C est maintenue.

Message dans la case "Mode de fonctionnement" - **Prot. gel**

Lorsque la température ambiante est supérieure à 7 ° C, le mode de sécurité est désactivé.

Mode "Sommeil" (Sleep)

Dans ce mode, le convecteur diminue automatiquement et progressivement la température de consigne de 3 degrés dans 2 heures. Ce mode est activé lorsque le convecteur est en mode de chauffage en appuyant sur la touche 2 pendant plus de 2 secondes. Lorsque le mode est activé pendant 5 secondes "Mode veille activé" s'affiche dans la partie centrale de l'écran, puis l'écran adopte le mode "Chauffage".

Message dans la case "Mode de fonctionnement" - "Sommeil"

Le mode **Sommeil** est désactivé en appuyant sur la touche 1 après quoi le convecteur est coupé. Le mode **Sommeil** se désactivera dans 6 heures!

Mode "Minuteries" / mode "Logiciel" (Timers / Program)

Le contrôleur possède un programmeur hebdomadaire intégré qui vous permet de créer sept intervalles de temps définis indépendamment, chaque intervalle pouvant être répété tous les jours de la semaine. Le programmeur hebdomadaire peut fonctionner dans deux modes: le mode "Minuteries" et le mode "Programme". Le passage d'un mode à l'autre se fait en modifiant le réglage "Minuterie" dans le sous-menu "Configuration du système". Lorsque le paramètre est "Marche", le programmeur est en mode "Minuteries" et ne contient que le début et la fin des intervalles et des jours de la semaine pour lesquels il est valide.

Message dans la case "Mode de fonctionnement" - "Minuterie"

Lorsque le paramètre est "Chan. T", le programmeur est en mode "**Logiciel**", où, en plus du début et de la fin de l'intervalle et des jours de la semaine auxquels s'applique le programme, est introduite la température.

Message dans la case "Mode de fonctionnement" - "**Logiciel**"

Chacun des programmes ou des minuteries peut être activé / désactivé. Lors de l'introduction d'un début et d'une fin, il faut garder à l'esprit que le contrôleur ne permet pas que la fin soit avant le début.

Avec un programmeur hebdomadaire défini, en maintenant la touche "OK" enfoncée pendant plus de 2 secondes, tous les minuteries sont désactivées en affichant le message "Minuteries désactivées" pendant 5 secondes, puis le convecteur passe en mode "Chauffage" sans programmeur hebdomadaire.

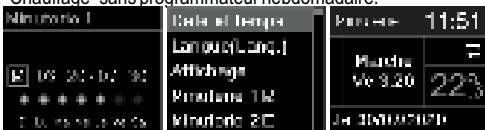

Caractéristiques et configuration du contrôleur

Réglage de la température de consigne

Pour changer la température, les touches 2 et 3 sont utilisées. La température maximale pouvant être réglée est de 28 °C et la minimale de 7 °C. Appuyez sur l'une de ces deux touches pour afficher le réglage actuel de la température. Appuyant de nouveau sur les touches vous pouvez modifier la tâche dans la direction souhaitée. Si vous n'appuyez pas sur une nouvelle touche dans les 5 secondes, la nouvelle tâche est enregistrée et passe automatiquement à l'écran principal. Si l'une des touches 2 ou 3 est maintenue enfoncée pendant plus de 0,7 seconde, la valeur de la température de consigne augmente ou diminue automatiquement à 4 unités par seconde.

Réglage de la puissance de l'appareil

Lorsque la température mesurée est inférieure à la température de consigne, le chauffage est allumé - l'échelle d'indicateur de puissance est remplie. Plus la température mesurée se rapproche de la température de consigne, moins le remplissage de l'échelle est important. Lorsque la température définie est atteinte, le voyant s'éteint. La fonction de contrôle de l'alimentation peut être désactivée à partir du sous-menu "Configuration du système" en désactivant la case "Réglage de la puissance". Dans ce cas, dans tous les modes de fonctionnement, l'élément chauffant fonctionne à pleine puissance pendant le chauffage ou est complètement désactivé lorsque la température de consigne est atteinte.

Sécurité enfant (Child lock)

Cette fonction verrouille toutes les touches du pupitre de commande, limitant ainsi la possibilité d'un accès non autorisé aux paramètres du contrôleur. La fonction est activée à partir du sous-menu Sécurité enfant, suivi des instructions à l'écran - "Appuyez sur OK pour verrouiller les touches". Le message suivant est affiché - "Les touches sont verrouillées!". Il est souhaitable d'appuyer sur la touche 1 pour quitter le menu des paramètres, qui affiche un symbole illustrant l'activation de la sécurité enfants. Pour désactiver la sécurité enfants, vous devez maintenir la touche "OK" enfoncée pendant plus de 7 secondes.

Protection du convecteur contre les chutes

Si le convecteur soit renversé alors qu'il est en fonction, le contrôleur désactive l'élément chauffant, affiche un message "Appareil renversé" et active une alarme sonore. L'alarme est automatiquement désactivée après la restauration de la position normale de l'appareil ou en appuyant sur la touche 1 pour débrancher le convecteur. Si le convecteur était mis dans un endroit froid pendant une longue période et ensuite fut placé dans un endroit plus chaud, cela peut causer un dysfonctionnement de sa protection.

Fonction „Fenêtre ouverte“ (Open window)

Le contrôleur possède une fonction intégrée permettant de détecter une fenêtre ouverte qui arrête automatiquement le chauffage. Un caractère de fenêtre ouverte apparaît à l'écran. Cette fonction peut fonctionner dans deux modes: le mode "Smart" et le mode "Marche". Le passage d'un mode à l'autre se fait en modifiant le réglage "Fenêtre ouverte" dans le sous-menu "Configuration du système". Lorsque le réglage est "Smart", le convecteur continue à chauffer dès qu'il détecte que la fenêtre est fermée ou au bout de 15 minutes depuis l'activation du mode de protection, tandis que le chauffage continue pendant 60 minutes après l'activation du mode. La fonction "Fenêtre ouverte" est désactivée en appuyant sur la touche 1 qui désactive le convecteur ou si à partir du sous-menu "Configuration du système" vous choisissez "Désactivé".

Maintenir la date et l'heure du système

Le contrôleur maintient la date et l'heure du système.

Pour que tous les minuteries / programmes, le départ différé et les compteurs d'énergie fonctionnent correctement, la date et l'heure doivent être mises à jour et à l'heure. Le réglage s'effectue par le menu principal, sous-menu "Heure et date". La case d'activation de l'option de vérification automatique ne fonctionne que pour les modèles avec contrôle Wifi.

Contrôle à distance via Internet

Cette fonctionnalité nécessite l'installation d'un module WiFi supplémentaire dans la configuration des modèles de convecteur suivants: RH10NW, RH15NW, RH20NW, RH25NW, RH30NW, RH01WxxW-x.

Si l'appareil que vous avez acheté a un numéro de modèle correspondant à l'un des modèles énumérés, veuillez lire le supplément à ce manuel d'instructions.

Protection contre la surchauffe en deux temps

Outre la protection thermique électromécanique, les convecteurs reposent également sur la protection électronique intégrée au contrôleur. Cette protection évite une surchauffe accidentelle de l'intérieur de l'appareil. La fonction interrompt temporairement le chauffage jusqu'à ce que la température tombe en dessous du maximum autorisé. Le symbole  est affiché

Affichage graphique couleur

L'électronique dispose d'un écran couleur haute résolution. Dans le sous-menu "Affichage", les réglages "Luminosité" (1 à 10) et la case d'activation "Variateur" sont activés. Le variateur réduit automatiquement la luminosité de l'affichage 30 secondes après la dernière pression sur une touche (la fonction ne fonctionne pas si la luminosité est réglée - 1).

Rapport de l'électricité consommée

Le contrôleur maintient des compteurs séparés pour l'électricité consommée de jour et de nuit. Afin que les données rapportées soient correctes, il est nécessaire de régler la puissance de l'appareil à partir du sous-menu "Configuration du système" - paramètre "Puissance" et l'heure de début de chaque tarif dans le sous-



menu "Début Tarifs". En appuyant une fois sur la touche "OK", les compteurs de consommation d'électricité ainsi que la date et l'heure de la dernière réinitialisation sont affichés. Pendant que cet écran est affiché, si la touche "OK" est maintenue enfoncée pendant 2 secondes, les compteurs sont réinitialisés et la date et l'heure de réinitialisation sont enregistrées. La prochaine fois que vous appuierez sur la touche "OK", les écrans afficheront un graphique de l'électricité consommée par heures. Le contrôleur enregistre ces informations pour les 7 derniers jours. En appuyant les touches ▲ ou ▼, les diagrammes sont modifiés avec les jours pour lesquels les informations sont disponibles. En dessous de chaque graphique est affichée la date à laquelle il se rapporte et l'électricité totale consommée pour cette journée. Il convient de garder à l'esprit que les informations sur l'électricité consommée sont calculées sur la base de la puissance de chauffage réglée.

Appuyez à nouveau sur la touche ▲ ou ▼ pour afficher les graphiques de la température ambiante moyenne par heure. Le contrôleur enregistre ces informations pour les 4 derniers jours. En appuyant les touches ▲ ou ▼, les diagrammes sont modifiés avec les jours pour lesquels les informations sont disponibles. En dessous de chaque graphique s'affiche la date à laquelle il se réfère.

Informations supplémentaires

Des informations supplémentaires peuvent être affichées sur l'écran, telles que:

Informations sur l'état du module WiFi. Il est nécessaire d'appuyer une fois sur la touche "OK", puis sur la touche ▼. Si vous avez acheté un appareil sans contrôle WiFi, le message "Absence de module WiFi" s'affiche.

Informations sur les versions matérielle et logicielle du contrôleur. Il est nécessaire d'appuyer une fois sur la touche "OK", puis deux fois sur la touche ▼.

Informations sur les erreurs dans le fonctionnement de l'appareil. Tous les messages d'erreur sont affichés dans le champ correspondant à l'écran. Ces messages peuvent être les suivants:

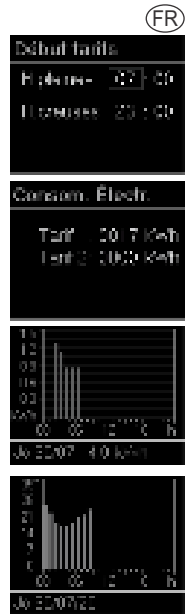

TS interrompu	Le capteur de température ambiante est désactivé ou interrompu. L'élément chauffant ne fonctionnera pas
TS court-circuit	Le capteur de température ambiante fait court-circuit. L'élément chauffant ne fonctionnera pas.
Fen. ouverte	Le mode "Fenêtre ouverte" est activé.
Appareil tombé	Protection activée contre une chute de l'appareil
Erreur temps!	L'horloge n'est pas réglée. Le programmeur hebdomadaire ne fonctionnera pas.

MAINTENANCE ET ENTRETIEN



Il est impératif de déconnecter d'abord l'appareil de la clé et de débrancher la prise.

- Afin de préserver les caractéristiques techniques de l'appareil, il est nécessaire, par exemple, de nettoyer les grilles supérieures et inférieures de l'appareil avec un chiffon sec, un aspirateur ou une brosse.
- Nettoyez le boîtier avec un chiffon sec, un aspirateur ou une brosse, débranchez toujours l'appareil de la prise de courant avant cette opération.
- L'utilisation de liquides pour le nettoyage de l'appareil est interdite ! L'utilisation d'un générateur de vapeur est interdite !
- Ne pas utiliser de produits nettoyants abrasifs.
- Nettoyez l'arrière du convecteur après avoir déclipé les deux attaches situées à son extrémité supérieure, comme indiqué sur la figure 5, afin que vous puissiez le libérer et le nettoyer.
- Avertissement ! Après avoir nettoyé la face arrière, installez le convecteur dans sa position normale, comme indiqué sur la figure 5.

RECOMMANDATIONS D'UTILISATION DE L'APPAREIL

Il n'est pas nécessaire de régler l'appareil à une température maximale, la température de la pièce n'augmentera pas plus vite.

Lorsque vous aérez la pièce pendant une plus longue période, éteignez l'appareil en appuyant sur la touche 1 ou sur la touche du panneau latéral droit.

Lorsque vous quittez votre domicile pour quelques heures, n'oubliez pas de baisser la température.

En cas d'absence, au cours de:

- Moins de 2 heures - ne changez pas la température que vous avez réglée.

- De 2 à 24 heures - abaissez la température de consigne de quelques degrés.
- Plus de 24 heures ou en été, laissez l'appareil branché sur le réseau électrique et avec l'interrupteur mécanique connecté, déconnecté de l'unité de commande électronique (touche 1). Cela permettra d'activer la fonction antigel si nécessaire.

S'il y a plus d'un convecteur dans la pièce, allumez-les en même temps, afin de maintenir une température constante sans augmenter la consommation d'énergie. Cela est aussi valable pour les pièces qui ne sont pas occupées en permanence - il est préférable de laisser les appareils à des températures minimales plutôt que de les éteindre complètement.

GARANTIE, TERME DE GARANTIE ET CONDITIONS DE GARANTIE

La garantie, les conditions de garantie, le terme de garantie, la validité de la garantie de l'appareil acheté et les obligations de service pour le vendeur ou le fabricant pendant le terme de garantie de l'appareil sont décrits dans sa carte de garantie. Lorsque vous achetez l'appareil, cette carte doit être remplie et signée par vous comme acheteur et le vendeur. Gardez la carte de garantie dans un endroit sûr.

Dans tous les cas sont en vigueur les lois, les ordonnances et autres règlements portant sur les droits et obligations du consommateur, du vendeur et du fabricant et leurs relations relatives aux chauffe-eau achetée, son installation, utilisation, entretien et maintenance.

Le terme de garantie est déterminé par le vendeur et est valable uniquement sur le territoire de son pays spécifique.

La garantie est valide uniquement quant le dispositif:

- est installé suivant les exigences de montage et d'exploitation.
- est utilisé uniquement comme prévu dans sa conception et conformément à ses instructions d'installation et d'utilisation.

La garantie consiste en réparation gratuite de tous les défauts de fabrication qui peuvent se manifester pendant le terme de garantie. Les réparations s'effectuent uniquement par un des dépanneurs autorisés par le vendeur.

La garantie n'est pas valide pour des dommages causés par:

- Transport incorrect.
- Stockage incorrect.
- Utilisation incorrecte.
- Tension du réseau d'alimentation électrique incompatible avec la tension d'exploitation de l'appareil.
- Risques exceptionnels, catastrophes naturelles ou autres circonstances de force majeure;
- Violation des instructions de montage et d'exploitation.
- En cas où une personne non autorisée a tenté de réparer quel que soit défaut.
- Dans les cas ci-dessus les défauts seront éliminés sur paiement.

La garantie ne couvre pas les pièces d'usure normales et les composants du dispositif, les pièces qui sont enlevés pendant l'utilisation normale, voyants d'éclairage et de signalisation et analogues, pour revêtement des surfaces extérieures, en cas de changement de la forme, la taille et l'emplacement des pièces et des composants qui ont subi un accident, ainsi que dans des conditions qui ne sont pas considérées comme une utilisation normale.

Toute perte de profits, dommages matériels et immatériels causés par l'incapacité temporaire d'utiliser le chauffe-eau pendant son service et ses réparations ne sont pas couverts par la garantie.

LE RESPECT DES DISPOSITIONS DU PRÉSENT GUIDE EST UNE CONDITION PRÉALABLE POUR LE FONCTIONNEMENT EN TOUTE SÉCURITÉ DE L'APPAREILACHÉTÉ ET EST UNE DES CONDITIONS DE GARANTIE.

IL EST INTERDIT AU CONSOMMATEUR OU AUX PERSONNES AUTORISÉES PAR LUI DE FAIRE TOUT CHANGEMENT OU RÉORGANISATION DE LA STRUCTURE DE L'APPAREIL. TELS ACTIONS SONT CAUSE D'ANNUELLEMENT AUTOMATIQUE DES OBLIGATIONS DE GARANTIE DU FABRICANT OU REVENDEUR.

EN CAS DE BESOIN SE RÉFÉRER AUX DÉPANNÉURS AUTORISÉS PAR LE FABRICANT OU REVENDEUR.











LE FABRICANT SE RESERVE LE DROIT À DES CHANGEMENTS DE LA STRUCTURE ET CONCEPTION DE L'APPAREIL SANS PRÉAVIS QUAND TELS CHANGEMENTS N'ONT PAS D'INCIDENCE SUR LA SÉCURITÉ DES APPAREILS.

EN CAS DE NECESSITE ET EN CAS DE DIFFÉRENDS CONCERNANT LA TRADUCTION ET LES CONCEPTS UTILISÉS DANS CETTE VERSION LINGUISTIQUE DES INSTRUCTIONS POUR MONTAGE ET EXPLOITATION COMME ORIGINALE ET AVEC PRIORITÉ D'INTERPRÉTATION SERA CONSIDÉRÉE SA VERSION ANGLAISE.

WARNUNGEN!

DE

Bitte lesen Sie diese Anleitung vor Montage und Betrieb des Gerätes sorgfältig durch!

-  Bei dem Betrieb des Heizgerätes besteht die Gefahr der Verbrennung bei Berührung seiner Frontseite, insbesondere wenn das Gerät arbeitet oder kürzlich ausgeschaltet wurde. In diesem Fall die Frontseite nicht berühren!
-  Dieses Symbol weist darauf hin, dass das Heizgerät nicht abgedeckt werden darf!
-  Legen Sie keine Gegenstände auf, unter und in das Heizgerät!
-  Um eine Überhitzung des Gerätes zu vermeiden, decken Sie das Gerät nicht ab!
-  Das Netzanschlusskabel darf bei Beschädigung oder Austausch nur durch einen vom Hersteller berechtigten Fachhandwerker mit dem originalen Ersatzteil ersetzt werden. Dadurch können Gefahren vermieden werden.
-  Sämtliche Arbeiten mit den Innenteilen des Heizgerätes sind nicht von ausgebildeten Fachkräften vorzunehmen!
-  Das Gerät kann von Kindern ab 8 Jahren sowie von Personen mit verringerten physischen, sensorischen oder mentalen Fähigkeiten oder Mangel an Erfahrung und Wissen benutzt werden, wenn sie beaufsichtigt werden oder bezüglich des sicheren Gebrauchs des Gerätes unterwiesen wurden und die daraus resultierenden Gefahren verstanden haben. Kinder dürfen nicht mit dem Gerät spielen. Die Reinigung und die Benutzer-Wartung darf nicht von Kindern vorgenommen werden, es sei denn, sie werden ständig beaufsichtigt.
-  **ACHTUNG!** Halten Sie Kinder unter 3 Jahren von dem Gerät fern, wenn keine ständige Beaufsichtigung gewährleistet ist.
-  **ACHTUNG!** Das Gerät kann von 3- bis 8-jährigen Kindern ein- und ausgeschaltet werden, wenn sie beaufsichtigt werden oder bezüglich des sicheren Gebrauchs des Gerätes unterwiesen wurden und die daraus resultierenden Gefahren verstanden haben. Voraussetzung hierfür ist, dass das Gerät wie beschrieben montiert wurde. Das Einstecken des Netzanschlusskabels in die Steckdose, die Einstellung des Gerätes, die Reinigung und die Benutzer-Wartung dürfen nicht von Kindern zwischen 3 und 8 Jahren vorgenommen werden.
-  **ACHTUNG!** Teile des Gerätes können sehr heiß werden und Verbrennungen verursachen. Wenn Kinder und schutzbedürftige Personen anwesend sind, ist besondere Vorsicht geboten.
-  **ACHTUNG!** Das Gerät soll NICHT in unmittelbarer Nähe von elektrischen Steckdosen positioniert werden Abb. 6.

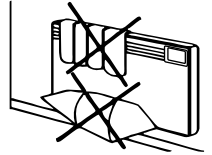

UMWELTSCHUTZ Dieses Gerät ist entsprechend der „VERORDNUNG über ausrangierte elektrische und elektronische Haushaltsgeräte“ kennzeichnet. Das Symbol  auf dem Gerät oder auf den dem Gerät beigelegten Dokumenten weist darauf hin, dass das Gerät am Ende seiner Lebensdauer nicht im normalen Hausmüll entsorgt werden darf. Es muss bei einem Entsorgungszentrum mit speziellen Einrichtungen für elektrische oder elektronische Geräte abgegeben werden. Der Benutzer muss bei der Entsorgung die örtlichen Entsorgungsvorschriften beachten. Nähere Informationen über die Behandlung, Verwertung und über das Recyclingverfahren erhalten Sie bei Ihrer Stadtverwaltung, bei Ihrem zuständigen Entsorgungszentrum oder bei dem Fachhändler, bei dem Sie das Produkt gekauft haben.

VERORDNUNG (EU) 2015/1188 , ANHANG II, 3, a)

Modellkennung(en):			RH10N	RH15N	RH20N	RH25N	RH30N	RH10NW	RH15NW	RH20NW	RH25NW	RH30NW
Angabe	Symbol	Einheit	Wert									
Wärmeleistung												
Nennwärmeleistung	P_{nom}	kW	1,0	1,5	2,0	2,5	3,0	1,0	1,5	2,0	2,5	3,0
Mindestwärmeleistung (Richtwert)	P_{min}	kW	0	0	0	0	0	0	0	0	0	0
Maximale kontinuierliche Wärmeleistung	$P_{max,c}$	kW	1,0	1,5	2,0	2,5	3,0	1,0	1,5	2,0	2,5	3,0
Hilfsstromverbrauch												
Bei Nennwärmeleistung	$e_{l,max}$	kW	0	0	0	0	0	0	0	0	0	0
Bei Mindestwärmeleistung	$e_{l,min}$	kW	0	0	0	0	0	0	0	0	0	0
Im Bereitschaftszustand	$e_{l,SB}$	kW	0,001	0,001	0,001	0,001	0,001	0,001	0,001	0,001	0,001	0,001
Nur bei elektrischen Speicher-Einzelraumheizgeräten: Art der Regelung der Wärmezufuhr												
manuelle Regelung der Wärmezufuhr mit integriertem Thermostat	[ja/nein]	nein	nein	nein	nein	nein	nein	nein	nein	nein	nein	nein
manuelle Regelung der Wärmezufuhr mit Rückmeldung der Raum- und/oder Außentemperatur	[ja/nein]	nein	nein	nein	nein	nein	nein	nein	nein	nein	nein	nein
elektronische Regelung der Wärmezufuhr mit Rückmeldung der Raum- und/oder Außentemperatur	[ja/nein]	nein	nein	nein	nein	nein	nein	nein	nein	nein	nein	nein
Wärmeabgabe mit Gebläseunterstützung	[ja/nein]	nein	nein	nein	nein	nein	nein	nein	nein	nein	nein	nein
Art der Wärmeleistung/Raumtemperaturkontrolle												
einstufige Wärmeleistung, keine Raumtemperaturkontrolle	[ja/nein]	nein	nein	nein	nein	nein	nein	nein	nein	nein	nein	nein
zwei oder mehr manuell einstellbare Stufen, keine Raumtemperaturkontrolle	[ja/nein]	nein	nein	nein	nein	nein	nein	nein	nein	nein	nein	nein
Raumtemperaturkontrolle mit mechanischem Thermostat	[ja/nein]	nein	nein	nein	nein	nein	nein	nein	nein	nein	nein	nein
mit elektronischer Raumtemperaturkontrolle	[ja/nein]	nein	nein	nein	nein	nein	nein	nein	nein	nein	nein	nein
elektronische Raumtemperaturkontrolle und Tageszeitregelung	[ja/nein]	nein	nein	nein	nein	nein	nein	nein	nein	nein	nein	nein
elektronische Raumtemperaturkontrolle und Wochentagsregelung	[ja/nein]	ja	ja	ja	ja	ja	ja	ja	ja	ja	ja	ja
Sonstige Regelungsoptionen												
Raumtemperaturkontrolle mit Präsenzerkennung	[ja/nein]	nein	nein	nein	nein	nein	nein	nein	nein	nein	nein	nein
Raumtemperaturkontrolle mit Erkennung offener Fenster	[ja/nein]	ja	ja	ja	ja	ja	ja	ja	ja	ja	ja	ja
mit Fernbedienungsoption	[ja/nein]	nein	nein	nein	nein	nein	nein	ja	ja	ja	ja	ja
mit adaptiver Regelung des Heizbeginns	[ja/nein]	nein	nein	nein	nein	nein	nein	nein	nein	nein	nein	nein
mit Betriebszeitbegrenzung	[ja/nein]	ja	ja	ja	ja	ja	ja	ja	ja	ja	ja	ja
mit Schwarzkugelsensor	[ja/nein]	nein	nein	nein	nein	nein	nein	nein	nein	nein	nein	nein
Kontaktangaben	ELDOMINVEST Ltd, Varna, Bulgaria www.eldominvest.com											

Modellkennung(en): RH01WxxY-W			xxY											
Angabe			05E	10E	15E	20E	25E	30E	05W	10W	15W	20W	25W	30W
Symbol	Einheit	Wert												
Wärmeleistung														
Nennwärmeleistung	P_{nom}	kW	0,5	1,0	1,5	2,0	2,5	3,0	0,5	1,0	1,5	2,0	2,5	3,0
Mindestwärmeleistung (Richtwert)	P_{min}	kW	0	0	0	0	0	0	0	0	0	0	0	0
Maximale kontinuierliche Wärmeleistung	$P_{max,c}$	kW	0,5	1,0	1,5	2,0	2,5	3,0	0,5	1,0	1,5	2,0	2,5	3,0
Hilfsstromverbrauch														
Bei Nennwärmeleistung	$e_{l,max}$	kW	0	0	0	0	0	0	0	0	0	0	0	0
Bei Mindestwärmeleistung	$e_{l,min}$	kW	0	0	0	0	0	0	0	0	0	0	0	0
Im Bereitschaftszustand	$e_{l,SB}$	kW	0,001	0,001	0,001	0,001	0,001	0,001	0,001	0,001	0,001	0,001	0,001	0,001
Nur bei elektrischen Speicher-Einzelraumheizgeräten: Art der Regelung der Wärmezufuhr														
manuelle Regelung der Wärmezufuhr mit integriertem Thermostat	[ja/nein]	nein	nein	nein	nein	nein	nein	nein	nein	nein	nein	nein	nein	nein
manuelle Regelung der Wärmezufuhr mit Rückmeldung der Raum- und/oder Außentemperatur	[ja/nein]	nein	nein	nein	nein	nein	nein	nein	nein	nein	nein	nein	nein	nein
elektronische Regelung der Wärmezufuhr mit Rückmeldung der Raum- und/oder Außentemperatur	[ja/nein]	nein	nein	nein	nein	nein	nein	nein	nein	nein	nein	nein	nein	nein
Wärmeabgabe mit Gebläseunterstützung	[ja/nein]	nein	nein	nein	nein	nein	nein	nein	nein	nein	nein	nein	nein	nein
Art der Wärmeleistung/Raumtemperaturkontrolle														
einstufige Wärmeleistung, keine Raumtemperaturkontrolle	[ja/nein]	nein	nein	nein	nein	nein	nein	nein	nein	nein	nein	nein	nein	nein
zwei oder mehr manuell einstellbare Stufen, keine Raumtemperaturkontrolle	[ja/nein]	nein	nein	nein	nein	nein	nein	nein	nein	nein	nein	nein	nein	nein
Raumtemperaturkontrolle mit mechanischem Thermostat	[ja/nein]	nein	nein	nein	nein	nein	nein	nein	nein	nein	nein	nein	nein	nein
mit elektronischer Raumtemperaturkontrolle	[ja/nein]	nein	nein	nein	nein	nein	nein	nein	nein	nein	nein	nein	nein	nein
elektronische Raumtemperaturkontrolle und Tageszeitregelung	[ja/nein]	nein	nein	nein	nein	nein	nein	nein	nein	nein	nein	nein	nein	nein
elektronische Raumtemperaturkontrolle und Wochentagsregelung	[ja/nein]	ja	ja	ja	ja	ja	ja	ja	ja	ja	ja	ja	ja	ja
Sonstige Regelungsoptionen														
Raumtemperaturkontrolle mit Präsenzerkennung	[ja/nein]	nein	nein	nein	nein	nein	nein	nein	nein	nein	nein	nein	nein	nein
Raumtemperaturkontrolle mit Erkennung offener Fenster	[ja/nein]	ja	ja	ja	ja	ja	ja	ja	ja	ja	ja	ja	ja	ja
mit Fernbedienungsoption	[ja/nein]	nein	nein	nein	nein	nein	nein	nein	ja	ja	ja	ja	ja	ja
mit adaptiver Regelung des Heizbeginns	[ja/nein]	nein	nein	nein	nein	nein	nein	nein	nein	nein	nein	nein	nein	nein
mit Betriebszeitbegrenzung	[ja/nein]	ja	ja	ja	ja	ja	ja	ja	ja	ja	ja	ja	ja	ja
mit Schwarzkugelsensor	[ja/nein]	nein	nein	nein	nein	nein	nein	nein	nein	nein	nein	nein	nein	nein
Kontaktangaben	ELDOMINVEST Ltd, Varna, Bulgaria www.eldominvest.com													

TECHNISCHE DATEN

Der elektrische Wandkonvektor ist für den Einsatz im häuslichen Umfeld vorgesehen – Erwärmung von Wohnräumen und Halten der in ihnen erreichten Temperatur.

Modell	RH01W05X-W	RH10N(W) / RH01W10X-W	RH15N(W) / RH01W15X-W	RH20N(W) / RH01W20X-W	RH25N(W) / RH01W25X-W	RH25N(W) / RH01W25X-W
Leistung/Spannung	500 W / 230 V~	1000 W / 230 V~	1500 W / 230 V~	2000 W / 230 V~	2500 W / 230 V~	3000 W / 230 V~
Länge W [mm]	400	716 / 592	916 / 688	1116 / 880	1366 / 1072	1566 / 1216
L [mm]	200±2	480 / 200±2	480 / 200±2	890 / 480±2	890 / 480±2	890 / 480±2

Die Daten und die Abmessungen sind ungefähr.

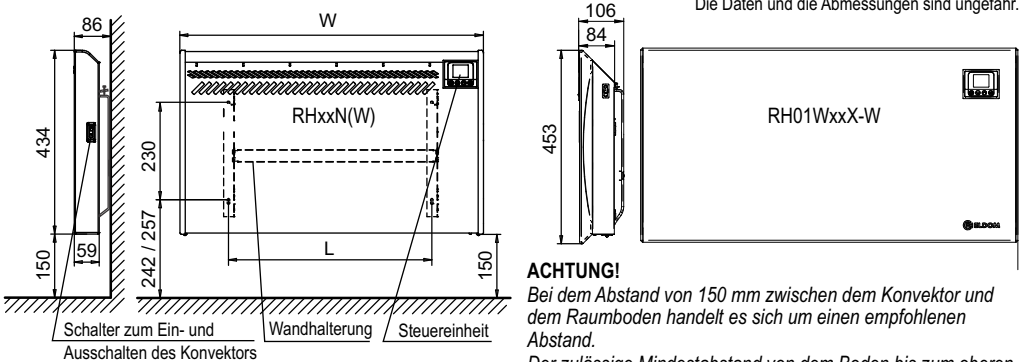

ACHTUNG!

Bei dem Abstand von 150 mm zwischen dem Konvektor und dem Raumboden handelt es sich um einen empfohlenen Abstand.

Der zulässige Mindestabstand von dem Boden bis zum oberen Ende des Konvektors beträgt 60 mm. Wir dieser Abstand nicht eingehalten, so wird die Sicherheit des Gerätes beeinträchtigt.

INSTALLATION DES GERÄTES

Die Installation des Gerätes soll nach Maßgabe der geltenden Normen und Vorschriften des Landes erfolgen.

! Der Konvektor besitzt einen Schutz gegen elektrischen Schlag Klasse II und ist sprühwasserdicht (IP24). Er kann in Wohnräumen, einschl. im Bereich 2 von Duschräumen installiert werden, jedoch so, dass die Bedienelemente nicht für duschenden Personen oder für Personen in einer Wanne zugänglich sind – siehe Abb. 1.

Bei der Montage des Gerätes sind die Mindestabstände zu diversen Hindernissen und zu benachbarten Gegenständen einzuhalten, wie auf Abb. 2 gezeigt.

! Montieren Sie das Gerät nicht:

- an Orten mit Zwangsbelüftung, die den Kontrolleinstellungen (unter Öffnungen für freie Belüftung oder für Zwangsbelüftung, Ventilatoren etc.) stören könnte.
- unter, auf und vor Steckdosen (Steckerdosen) Abb. 6.

Die Installation des Gerätes in großen Höhen kann eine Erhöhung der Temperatur der Abluft (z.B. um 10 °C bei Höhenänderung um 1000 m) verursachen.

Nehmen Sie den Konvektor vorsichtig aus der Verpackung und bewahren Sie sie an einem für Sie bequemen Ort auf.

Legen Sie das Gerät mit der Frontseite zum Boden, entfernen Sie die seitlichen Schutzplatten aus Schaumpolystyrol noch nicht (Abb. 3). Die Abbildungen sind auf Seite 2 dieser Anleitung angegeben.

Hängen Sie die Wandhalterung nach dem gezeigten Schema aus - Abb. 3.

Die Montage des Konvektors an einer Wand aus Stahlbeton oder Vollziegeln kann erst dann erfolgen, wenn die Wandhalterung an der Wand gem. Abb. 4 montiert ist. Bei der Montage sind die in dem Lieferumfang enthaltenen Schrauben und Dübel zu verwenden.

Stellen Sie das Gerät auf die Wandhalterung gem. Abb. 5.

Der Stecker des Netzanschlusskabels des Konvektors kann in eine unbeschädigte Steckdose mit Netzspannung 230 V~ gesteckt werden. Achten Sie beim Anschluss an eine Steckdose darauf, dass die Steckdose nach der Installation des Gerätes in seiner normalen Betriebsposition frei zugänglich ist.

Eine Erdung des Gerätes ist verboten!

Eine Vergrößerung des durch die von dem Hersteller bereitgestellte Wandhalterung gewährleisteten Abstandes von der Wand zum Konvektor ist untersagt!

BETRIEB DES GERÄTES - Bedieneinheit des Konvektors

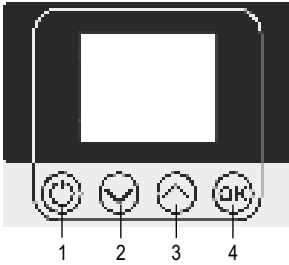

- 1 – „Ein-/Ausschalten“ des Konvektors
„Menü Einstellungen“ – nach Drücken für 2 Sekunden
„Ausgang“ im „Menü Einstellungen“
- 2 – „-“ oder „nach unten“
„Sleep“ Betriebsart – nach Drücken für 2 Sekunden
- 3 – „+“ oder „nach oben“
„Zeitvorwahl“ – nach Drücken in Betriebsart „Aus“ für 2 Sekunden
„Zusätzliche Heizung“ – nach Drücken in Betriebsart „Heizung“ für 2 Sekunden. Das Gerät funktioniert eine Stunde lang bei einer Temperatur die um 2.5 °C höher als die eingestellte Temperatur ist. Dann wird die vor der Einschaltung der Betriebsart vorgegebene Temperatur wiederhergestellt. Diese Betriebsart kann auch durch Drücken des 1 Knopfes ausgeschaltet werden.
„Informationen“
- 4 – „Timer löschen“ – nach Drücken für 2 Sek.
„Bestätigen“ (OK) in „Menü Einstellungen“

Symbole:

- für ein offenes Fenster im Falle eines elektronischen Überhitzungsschutzes
- Kindersicherung
- zusätzliche Aufheizung

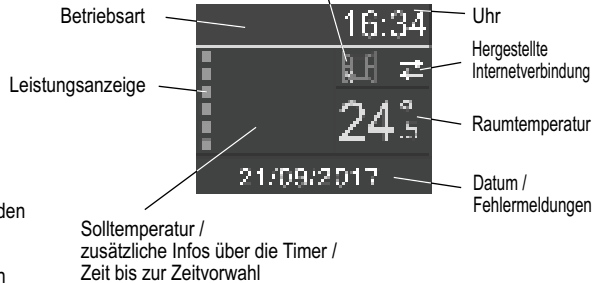

Ein- und Ausschalten des Gerätes in einer Betriebsart

Das Einschalten des Konvektors in der jeweiligen Betriebsart erfolgt durch Betätigen des Druckknopfes auf der rechten Seite (das mit „I“ gekennzeichnete Ende drücken) und durch Drücken der Taste 1 auf der elektronischen Steuereinheit. Das Ausschalten der jeweiligen Betriebsart erfolgt auf dieselbe Art und Weise, dabei wird Taste 1 der elektronischen Steuereinheit betätigt und das mit „0“ gekennzeichnete Ende des Druckknopfes gedrückt.

ACHTUNG! Der Druckknopf auf der Seitenwand und Taste 1 auf der elektronischen Steuereinheit sind Funktionstasten. Der Konvektor ist erst dann vom Netz getrennt, wenn der Stecker des Netzanschlusskabels aus der Steckdose gezogen ist.

Nach jedem Einschalten des Gerätes werden die Hardware- und die Softwareversion des Controllers angezeigt. Danach erscheint die Hauptanzeige mit Informationen über die Temperatur, das Datum, die Uhrzeit sowie mit zusätzlichen Informationen je nach der aktuellen Betriebsart. Der Controller speichert die vor dem Ausschalten des Gerätes zuletzt aktive Betriebsart für eine unbeschränkte Zeit und startet ihn wieder bei erneutem Einschalten. Der Controller kann darüber hinaus Informationen über die Einstellungen der Systemzeit, des Datums, des Sleep-Modus und der Betriebsart „Zeitvorwahl“ bei kurzzeitigem Stromausfall speichern. Speicherzeit - bis 24 Stunden. (wenn der Konvektor min. 4 Min. eingeschaltet wurde) bzw. bis 40 Sek. (Wenn das Gerät für eine kürzere Zeit eingeschaltet wurde).

Das Gerät ist so voreingestellt, dass bei der erstmaligen Inbetriebnahme die Betriebsart „Heizung“ einschaltet.

SPRACHE Die Informationen auf der Anzeige können auf verschiedene Sprachen erscheinen. Die Sprachauswahl erfolgt im Untermenü „Sprache (Language)“. » 2sec. + + OK.

ACHTUNG! Die Anfangszeit und das Anfangsdatum sind unbedingt einzustellen.

Taste 1 drücken und für 2 Sekunden gedrückt halten, um in die Betriebsart „Einstellungen“ zu gelangen, bei wird die Hauptanzeige gezeigt. Das Navigieren durch das Menü erfolgt mit den Tasten und .

Um in die jeweilige Einstellung zu gelangen, Taste „OK“ drücken. Nachdem Erscheinen der Anzeige mit den jeweiligen Einstellungen, können Sie die einzelnen Parameter wie folgt korrigieren:

Der laufende Parameter erscheint in einem Rechteck umrandet. Das Navigieren durch die Parameter erfolgt mit den Tasten und . Durch Drücken der Taste „OK“ gelangen Sie die Betriebsart zur Korrektur des laufenden Parameters; dabei erscheint sein Wert in negativer Farbe und in einem dicken Rechteck umrandet.

Jetzt können Sie den Parameterwert durch Drücken der Tasten und ändern. Nachdem der benötigte Wert gewählt wird, die „OK“ Taste zur Bestätigung der Änderung und zum Verlassen der Betriebsart zur Korrektur des Parameters drücken. Eine Ausnahme machen die Parameter in Form von Haken (aktiviert/deaktiviert). Bei diesen führt das Drücken der „OK“ Taste direkt zur Änderung des Zustandes des Hakens. Nachdem alle Parameter eingestellt sind, werden die vorgenommenen Änderungen durch Drücken der Taste 1 bestätigt, dabei kehrt der Controller in die Hauptanzeige zurück. Nähere Informationen über die zusätzlichen Einstellungen in der Hauptanzeige finden Sie im Abschnitt „Funktionen des Controllers“.

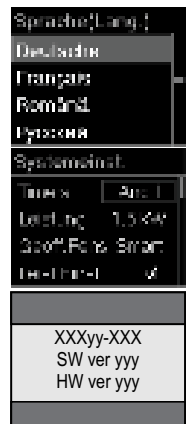

Wichtigste Betriebsarten des Kontrollers**Betriebsart „Heizung“ (Heating mode)**

Zum Starten dieser Betriebsart Taste 1 verwenden. In dieser Betriebsart hält der Konvektor die Solltemperatur. Mitteilung im Feld „Betriebsart“ – keine Mitteilung. Auf dem Display werden die gemessene Ist-Temperatur und die Solltemperatur, die Skala der Anzeige der Leistung, das Datum und die Uhrzeit angezeigt.

Betriebsart „Aus“ (Standby)

Zum Starten dieser Betriebsart Taste 1 verwenden.

IN dieser Betriebsart schaltet das Heizelement aus, wenn die gemessene Temperatur die Solltemperatur unterschreitet. Eine Ausnahme macht die Senkung der gemessenen Temperatur unter 7°C, dann wird die Betriebsart „Frostschutz“ aktiviert.

Mitteilung im Feld „Betriebsart“ - „Standby“.

Auf dem Display werden die aktuelle gemessene Temperatur, das Datum und die Uhrzeit angezeigt.

Betriebsart „Zeitvorwahl“ (Delayed Start)

Mitteilung im Feld „Betriebsart“ - „Standby“.

Befindet sich der Konvektor in Betriebsart „Aus“, kann durch Drücken und Gedrückthalten für 2 Sekunden der Taste ▲ die Uhrzeit eingegeben werden, wenn das Gerät automatisch einschaltet. Die Urzeit wird in 10-Minuten-Schritt eingegeben. Die Zeitvorwahl kann 24 Stunden umfassen. Wenn Sie in Betriebsart

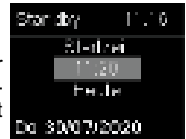
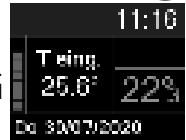

„Zeitvorwahl“ gelangen, erscheint die voreingestellt Uhrzeit als laufende, auf 10 Min. gerundete Uhrzeit, durch anschließendes Drücken der Tasten ▲ oder ▼ erhöht sich bzw. reduziert sich die Uhrzeit. Wird eine der Tasten ▲ oder ▼ für mehr als 0.7 Sek. Gedrückt gehalten, erhöht bzw. reduziert sich der Wert mit 4 Einheiten pro Sekunde. Ist die Betriebsart „Zeitvorwahl“ aktiviert, erscheint im Mittelfeld der Anzeige die Uhrzeit des Einschaltens. Wenn Sie die schon eingestellte Zeit korrigieren möchten, die Taste ▲ erneut gedrückt halten. Das Zurücksetzen der Betriebsart „Zeitvorwahl“ erfolgt durch Drücken der „On/Off“ Taste. Somit gelangt der Konvektor in Betriebsart „Heizung“. Bei Stromausfall, solange die Betriebsart „Zeitvorwahl“ aktiviert ist, speichert der Controller die Zeit für die Zeitvorwahl. Wird die eingestellte Zeit noch vor der Wiederherstellung der Stromversorgung erreicht, bleibt der Controller im ausgeschalteten Zustand bei der Wiederherstellung der Stromversorgung.

Betriebsart „Frostschutz“ (Antifrost)

Diese Funktion schaltet den Konvektor automatisch und unabhängig von der gewählten Betriebsart ein, wenn die gemessene Raumtemperatur unter 7°C fällt. Dazu soll der Konvektor an das Netz angeschlossen sein und der mechanische Schalter soll in Stellung „I“ sein. Bei Aktivieren dieser Betriebsart wird eine Mindesttemperatur von 7 °C gehalten.

Mitteilung im Feld „Betriebsart“ - „Antifrost“.

Überschreitet die Raumtemperatur 7°C, wird die Betriebsart „Frostschutz“ ausgeschaltet.

Betriebsart „Sleep“

In dieser Betriebsart reduziert der Konvektor automatisch und kontinuierlich die Solltemperatur um 3 Grad innerhalb von 2 Stunden. Diese Betriebsart wird aktiviert, wenn der Konvektor sich in Betriebsart „Heizung“ befindet - durch Drücken und Gedrückthalten der Taste 2 für mehr als 2 Sekunden. Bei Aktivieren der Betriebsart erscheint für 5 Sekunden auf dem mittleren Feld der Anzeige die Überschrift „Sleep eingeschaltet“, danach schaltet die Anzeige in Betriebsart „Heizung“.

Mitteilung im Feld „Betriebsart“ - „Sleep“.

Die Betriebsart „Sleep“ wird durch Drücken der Taste 1 unterbrochen, dabei schaltet der Konvektor aus. Die Betriebsart „Sleep“ wird nach 6 Stunden automatisch ausschalten!

Betriebsart „Timer“ / Betriebsart „Programm“ (Timers / Program)

Der Controller ist mit einer integrierten wöchentlichen Programmierereinheit ausgestattet, die das Anlegen von sieben unabhängig eingestellten zeitlichen Arbeitsintervalle ermöglicht; dabei kann sich jedes einzelne Intervall in den Wochentagen wiederholen. Die wöchentliche Programmierereinheit kann in zwei Betriebsarten funktionieren - Betriebsart „Timer“ und Betriebsart „Programm“. Das Umschalten zwischen den vorgenannten Betriebsarten erfolgt durch Änderung der „Timer“ Einstellung im Untermenü „Systemeinstellungen“. Bei Einstellung „Ein“ befindet sich die Programmierereinheit in Betriebsart „Timer“, die nur den Beginn und das Ende der Intervalle und der Wochentage, für die sie gilt, enthält.

Mitteilung im Feld „Betriebsart“ - „Timer“.

Bei Einstellung „And. t“ befindet sich die Programmierereinheit in Betriebsart „Programm“; dort wird neben Beginn und Ende des Intervalls und der Wochentage, für die das Programm gilt, auch die Temperatur eingegeben.

Mitteilung im Feld „Betriebsart“ - „Programm“.

Jedes Programm oder jeder Timer kann aktiviert/deaktiviert werden. Bei dem Eingeben von Beginn und Ende ist zu beachten, dass der Controller ein Ende vor dem Beginn nicht erlaubt.

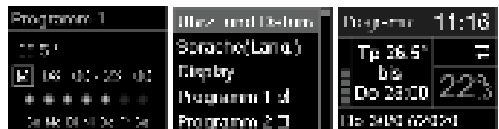
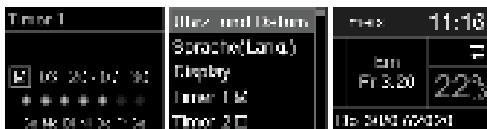

Ist die wöchentliche Programmierereinheit eingestellt und wird die „OK“ Taste für mehr als 2 Sekunden gedrückt gehalten, so werden alle Timer deaktiviert; eine Mitteilung „Timer sind gestoppt“ wird für 5 Sekunden angezeigt, danach schaltet der Konvektor in Betriebsart „Heizung“ ohne wöchentliche Programmierereinheit.

Funktionen des Controllers und Einstellung

Vorgegebene Temperatur einstellen

Zur Änderung der Temperatur die Tasten 2 und 3 verwenden. Die Höchsttemperatur, die eingestellt werden kann, ist 28 °C, und die Mindesttemperatur - 7 °C. Durch Drücken einer dieser zwei Tasten wird die bis zu diesem Zeitpunkt eingestellte Temperatur angezeigt. Mit jedem weiteren Drücken der Tasten wird der Job in die gewünschte Richtung geändert. Wird innerhalb von 5 Sekunden keine neue Taste gedrückt, speichert das System die den neuen Job und wechselt zur Hauptanzeige. Wird eine der Tasten 2 oder 3 für mehr als 0,7 Sek. Gedrückt gehalten, erhöht bzw. verringert sich der Wert der Solltemperatur automatisch um 4 Einheiten pro Sekunde.

Regelung der Leistung des Gerätes

Ist die gemessene Temperatur niedriger als die Solltemperatur, schaltet das Heizelement ein - der Balken der Leistungsanzeige wird voll. Je mehr die gemessene Temperatur sich der Solltemperatur nähert, desto weniger füllt sich der Balken. Nach Erreichen der Solltemperatur erlischt die Anzeige. Die Funktion zur Regulierung der Leistung kann im Untermenü „Systemeinstellungen“ durch Deaktivieren des Hakens „Reg. Leistung“ ausgeschaltet werden. In diesem Fall arbeitet das Heizelement mit voller Leistung während des Heizbetriebs oder ist komplett ausgeschaltet nach Erreichen der Solltemperatur.

Kindersicherung (Child lock)

Diese Funktion sperrt alle Tasten auf dem Bedienfeld und beschränkt dadurch die Möglichkeit zum unbefugten Zugang zu den Einstellungen des Controllers. Die Funktion wird im Untermenü „Kindersicherung“ aktiviert, danach sind die Hinweise auf dem Display zu befolgen - „OK Drücken, um die Tasten zu sperren“. Auf der Anzeige erscheint folgende Mitteilung - „Tasten gesperrt!“. Wünschenswert wäre, durch Drücken der Taste 1 das Einstellungs Menü zu verlassen, dabei wird das Symbol  angezeigt, das auf die Aktivierung der Kindersicherung hinweist. Um die Kindersicherung zu deaktivieren, Taste „OK“ für mehr als 7 Sekunden gedrückt halten.

Fallschutz des Konvektors

Fällt der Konvektor auf den Boden, solange er eingeschaltet ist, schaltet der Controller das Heizelement aus, die Mitteilung „Gerät gefallen“ wird angezeigt und ein Alarm wird aktiviert. Der Alarm wird nach Wiederherstellung der normalen Geräteanlage und nach Drücken der Taste 1 zum Ausschalten des Konvektors automatisch deaktiviert. Ein Fehlsprechen des Schutzes ist dann möglich, wenn der Konvektor lange Zeit in einem kalten Raum gelagert und dann auf einmal in einen wesentlich wärmeren Raum getragen wurde.

Fenster-offen-Funktion (Open window)

Der Controller besitzt eine integrierte Funktion zur Erkennung eines offenen Fensters, die die Heizung automatisch ausschaltet. Auf dem Display wird ein Fenster-offen-Symbol angezeigt. Diese Funktion kann in zwei Betriebsarten funktionieren - „Smart“ und „Ein.“. Das Umschalten zwischen den vorgenannten Betriebsarten erfolgt durch Änderung der von „Fenster-offen“ Einstellung im Untermenü „Systemeinstellungen“. Bei „Smart“ Einstellung wird der Konvektor weiter heizen, sobald er erkennt, dass das Fenster geschlossen ist, oder nachdem 15 Minuten ab dem Aktivieren der Schutzart abgelaufen sind, und bei Betriebsart „Ein.“ dauert die Heizung 60 Minuten nach dem Aktivieren der Betriebsart. Das Deaktivieren der Fenster-offen-Funktion erfolgt auch durch Drücken der Taste 1, dadurch schaltet der Konvektor aus, oder im Untermenü „Systemeinstellungen“ - indem die Einstellung „Aus.“ gewählt wird.

Unterhalten von Systemdatum und Systemzeit

Der Controller unterhält Systemdatum und -uhrzeit. Damit alle Timer/Programme, die Zeitvorwahl und die Stromzähler für den verbrauchten Strom korrekt funktionieren, müssen das Datum und die Uhrzeit nachgestellt werden. Das Nachstellen erfolgt im Hauptmenü, Untermenü „Datum und Uhrzeit“. Der Haken zum Aktivieren der Option für automatisches Nachstellen funktioniert nur bei den Modellen mit WiFi Steuerung.

Fernbedienung über Internet

Diese Funktion erfordert ein zusätzlich installiertes WiFi Modul, welches an folgende Konvektormodelle angeschlossen werden kann: RH10NW, RH15NW, RH20NW, RH25NW, RH30NW, RH01WxxW-x Hat der von Ihnen gekaufte Konvektor eine der vorgenannten Modellnummern, dann bitte den zusätzlichen Anhang zu dieser Anleitung sorgfältig lesen.

Zweistufiger Überhitzungsschutz

Neben dem elektromechanischen Wärmeschutz besitzen die Konvektoren auch einen in dem Controller integrierten elektronischen Schutz. Dieser Schutz verhindert eine überhöhte Überhitzung im Geräteinneren. Die Funktion unterbricht vorübergehend die Heizung solange, bis die Temperatur unter dem zulässigen Minimum fällt. Das Symbol  wird angezeigt.

Graphische Farbanzeige

Die Elektronik verfügt über eine Farbanzeige mit hoher Auflösung. Die Einstellungen für „Helligkeit“ (Stufen 1 - 10) werden im Untermenü „Display“ gemacht, und der Haken zur Aktivierung wird bei „Dimmen“ gesetzt. Das Dimmen reduziert automatisch die Helligkeit der Anzeige innerhalb von 30 Sekunden nach dem letzten Drücken einer Taste (Die Funktion ist bei eingestellter Helligkeit - 1 nicht aktiv).

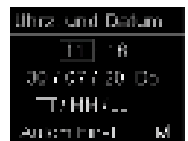

Verbrauchte Energie ablesen

Der Kontroller unterhält einzelne Zähler für die verbrauchte Energie in Tages- und Nachttarif. Damit die abgelesenen Daten korrekt sind, müssen die Leistung des Gerätes im Untermenü „Systemeinstellungen“ - Einstellung „Leistung“ und die Anfangszeit jedes Tarifs im Untermenü „Beginn Tarife“ eingestellt werden. Durch einmaliges Drücken der „OK“ Taste werden die Zähler für en verbrauchten Strom sowie das Datum und die Uhrzeit ihrer letzten Rücksetzung angezeigt. Während diese Anzeige angezeigt wird, können die Zähler durch Drücken der „OK“ Taste für 2 Sekunden zurückgesetzt, und es wird das Datum und die Uhrzeit der Rücksetzung gespeichert. Bei dem nächsten Drücken der „OK“ Taste wird zu den Anzeigen mit Grafik des nach Stunden verbrauchten Stroms gewechselt. Der Kontroller speichert derartige Angaben für die letzten 7 Tage. Durch Drücken der Tasten ▲ oder ▼ werden die Grafiken mit den tagen, über die Informationen vorliegen, gewechselt. Unter jeder Grafik werden das jeweilige Datum und die Gesamtmenge des verbrauchten Stroms angezeigt. Bitte beachten, dass die Angaben über den verbrauchten Strom aufgrund der eingestellten Leistung des Heizelements berechnet werden.

Durch erneutes Drücken der Tasten ▲ oder ▼ wird zu den Grafiken der durchschnittlichen Raumtemperatur nach Stunden gewechselt. Der Kontroller speichert derartige Angaben für die letzten 4 Tage. Durch Drücken der Tasten ▲ oder ▼ werden die Grafiken mit den tagen, über die Informationen vorliegen, gewechselt.

Unter jeder Grafik wird das jeweilige Datum angezeigt.

Zusätzliche Informationen

Auf dem Display können folgende zusätzliche Informationen angezeigt werden:

Angaben über den Zustand des WiFi Moduls. Die Taste „OK“ und dann die Taste ▼ drücken. Wenn Sie ein Gerät ohne WiFi Steuerung gekauft haben, erscheint auf der Anzeige die Mitteilung „Kein WiFi Modul“.

Angaben über die Hardware- und die Softwareversion des Kontrollers. Die Taste „OK“ einmal und danach die Taste ▼ zweimal drücken.

Angaben über Fehler beim Betrieb des Gerätes. Sämtliche Mitteilungen werden auf dem jeweiligen Feld des Displays angezeigt. Folgende Mitteilungen werden angezeigt:

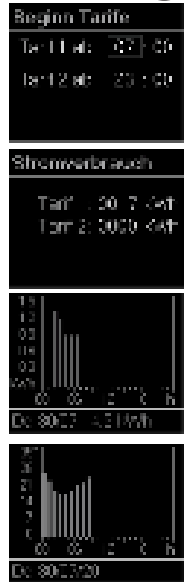

TS unterbrochen	Der Sensor für die Raumtemperatur ist aus oder unterbrochen. Das Heizelement wird nicht funktionieren
TS Kurzschluss	Kurzschluss des Raumtemperatursensors. Das Heizelement wird nicht funktionieren.
Geöff.Fenst.	Fenster-offen-Betriebsart ist aktiviert.
Gerät herunterg.	Aktivierter Schutz beim Herunterfallen des Gerätes
Falsche Zeit!	Die Uhr ist nicht nachgestellt. Die wöchentliche Programmierereinheit wird nicht funktionieren.

WARTUNG UND PFLEGE



Schalten Sie zuerst unbedingt das Gerät aus und ziehen Sie den Netzstecker aus der Steckdose.

- Um die Funktionsfähigkeit des Gerätes zu behalten, sollten Sie mindestens einmal monatlich den Staub von dem oberen und dem unteren Gitter des Gerätes mit einem trockenen Tuch abwischen, mit Staubsauger oder mit Bürste reinigen.
- Reinigen Sie das Gehäuse mit trockenem Tuch, Staubsauger oder Bürste. Trennen Sie immer das Gerät zuvor von dem Netz.
- Benutzen Sie für die Gerätereinigung keine Flüssigkeiten! Der Einsatz von Dampferzeuger ist untersagt!
- Keine Scheuermittel verwenden.
- Für die Reinigung der Rückseite des Konvektors beide Verschluss-Klipps an dem oberen Ende wie auf Abb. 5 ausclippen. Dadurch können Sie das Gerät lösen und reinigen.
- Vorsicht! Nach Reinigung der Rückseite müssen Sie das Gerät unbedingt in deiner normalen Lage wie auf Abb. 5 gezeigt montieren.

HINWEISE ZUM BETRIEB DES GERÄTES

Es ist nicht nötig, das Gerät auf Höchsttemperatur zu stellen, dadurch wird es die Raumtemperatur nicht schneller erhöhen.

Wenn Sie den Raum länger lüften, müssen Sie das Gerät von der Taste 1 oder von dem Schalter auf der rechten Seite ausschalten.

Wenn Sie die Wohnung für mehrere Stunden verlassen, müssen Sie das Heizgerät auf niedrigere Temperatur stellen

Bei Abwesenheit:

- bis 2 Stunden – die von Ihnen Solltemperatur nicht ändern.
- zwischen 2 und 24 Stunden – die Solltemperatur um einige Grade reduzieren.
- für mehr als 24 Stunden oder im Sommer – das Gerät nicht vom Netz trennen, den mechanischen Schalter eingeschaltet, jedoch von der elektronischen Steuereinheit ausgeschaltet lassen (Taste 1). Dadurch ist es möglich, dass die Anti-Freeze-Funktion nach Bedarf einschaltet.

Gibt es in einem Raum mehrere Konvektoren, sollten Sie diese gleichzeitig einschalten – dadurch wird eine gleichbleibende Temperatur ohne Steigerung des Stromverbrauchs gewährleistet. Dies gilt auch für Räume, die nicht ständig bewohnt sind – es ist besser, dass die Geräte auf Mindesttemperatur funktionieren, als sie vollständig auszuschalten.

GEWÄHRLEISTUNG, GEWÄHRLEISTUNGSFRIST UND GARANTIEBEDINGUNGEN

Die Gewährleistung, die Gewährleistungsfrist und die Garantiebedingungen sowie die Gültigkeit der Garantie des gekauften Geräts und die Verpflichtungen des Herstellers und des Verkäufers, Kundendienstleistungen während der Gewährleistungsfrist zu erbringen, sind in der Garantiekarte des Geräts angegeben. Die Garantiekarte muss bei dem Kauf des Geräts ausgefüllt und sowohl vom Verkäufer als auch von dem Käufer unterschrieben werden. Bewahren Sie die Garantiekarte an einem sicheren Ort auf.

In allen Fällen sind auch die einschlägigen Gesetze, Verordnungen und die anderen Rechtsvorschriften über die Rechte und die Pflichten des Verbrauchers, des Verkäufers, über ihre Beziehungen in Bezug auf das gekaufte Gerät, über seine Installation, Verwendung, Wartung und Instandhaltung anzuwenden.

Die Gewährleistungsfrist wird von dem Verkäufer festgelegt und gilt nur für das geographische Gebiet des jeweiligen Landes.

- Die Garantie des Geräts gilt nur unter folgenden Bedingungen:
 - Das Gerät ist entsprechend den Montage- und Gebrauchsanleitungen installiert.
 - Das Gerät wird nur bestimmungsgemäß und nach Maßgabe der Montage- und Gebrauchsanleitungen verwendet.

Die Garantie umfasst die Behebung sämtlicher Fabrikationsfehler, die während der Garantiezeit auftreten können. Nur die vom Verkäufer autorisierten Fachleute dürfen die Reparaturen vornehmen. Die Reparatur wird von den von dem Verkäufer autorisierten Servicetechnikern durchgeführt.

Die Garantie deckt keine Schäden aus:

- Unsachgemäßem Transport;
- Unsachgemäßer Lagerung;
- Unsachgemäßem Gebrauch;
- Netzspannung, die von der Nennspannung des Gerätes abweicht;
- Außergewöhnlichen Gefahren, Naturkatastrophen, Unfällen oder sonstiger höheren Gewalt;
- Nichtbeachtung der Montage- und Gebrauchsanleitung;
- In allen Fällen, wenn eine nicht autorisierte Person das Gerät zu reparieren versucht hatte.
- In den vorgenannten Fällen wird der Schaden gegen Bezahlung behoben.

Die Garantie des Geräts gilt nicht für Teile und Komponenten des Geräts, die während seiner üblichen Anwendung abgenutzt werden, auch nicht für Teile, die während des normalen Gebrauchs abgebaut werden, für Leuchten und Signallampen etc., für Verfärbung von externen Oberflächen, für Änderung der Form, der Abmessung und der Anordnung von Teilen und Komponenten, die einer den normalen Bedingungen für Verwendung des Geräts nicht entsprechenden Auswirkung ausgesetzt worden sind.

Versäumte Nutzen, materielle und immaterielle Schäden infolge vorübergehender Unmöglichkeit zur Verwendung des Geräts in der Zeit seiner Reparatur und Wartung, werden von der Garantie des Geräts nicht gedeckt.

DIE EINHALTUNG DER IN DIESEM HANDBUCH ANGEgebenEN ANFORDERUNGEN IST VORAUSSETZUNG FÜR DEN SICHEREN BETRIEB DES GEKAUFTEN PRODUKTS UND ZÄHLT ZU DEN GARANTIEBEDINGUNGEN.

JEGLICHE, VOM BENUTZER ODER VON DEN VON IHM BEVOLLMÄCHTIGTEN PERSONEN VORGENOMMENE ÄNDERUNGEN UND UMBAUTEN AN DER KONSTRUKTION DES PRODUKTS SIND STRENG VERBOTEN. WERDEN DERARTIGE HANDLUNGEN ODER VERSUCHE FESTGESTELLT, DANN SIND AUCH DIE GARANTIEPFLICHTEN DES HERSTELLERS ODER DES VERKÄUFERS UNWIRKSAM.

FALLS NÖTIG, BITTE DIE VON DEM HERSTELLER ODER VON DEN VERKÄUFER AUTORISIERTEN KUNDENDIENSTE KONTAKTIEREN.

DER HERSTELLER BEHÄLT SICH DAS RECHT VOR, STRUKTURVERÄNDERUNGEN OHNE ANKÜNDIGUNG VORZUNEHMEN, SOFERN DIE SICHERHEIT DES PRODUKTS NICHT BEEINTRÄCHTIGT WIRD.

BEI BEDARF UND WENN STREITIGKEITEN IM ZUSAMMENHANG MIT DER ÜBERSETZUNG UND DEN BEGRIFFEN IN DER SPRACHVERSION DIESER MONTAGE- UND GEBRAUCHSANLEITUNG ENTSTEHEN, HAT DIE ENGLISCHE VERSION DES DOKUMENTS ALS ORIGINAL VORRANG

FIGYELMEZTETÉSEK!

A telepítés és üzemeltetés előtt olvassa el figyelmesen az útmutatót!

 A konvektor használata közben, vagy közvetlen a kikapcsolás után, a konvektor eleje forró lehet, és megégetheti magát. Ilyenkor ne érintse meg!

 Ez a jelölés azt jelenti, hogy tilos letakarni a készüléket!

 Szigorúan tilos bármit a készülékre, vagy az alá helyezni!

 A konvektor letakarása a túlmelegedés elkerülése érdekében tiltott!

 Ha a tápkábel megsérül, a forgalmazó szervíz képviselőjének, vagy más, szakképesített személynek ki kell cserélnie, a veszély elkerülésének érdekében!

 A termékben bármilyen tevékenységet, javítást, csak képzett szakember végezhet!

 Ezt a készüléket nyolc évesnél idősebb gyermekek, fizikailag korlátozott, értelmileg vagy érzékszervileg sérült személyek is használhatják, amennyiben megértették a veszélyeit, megértették az üzemeltetését, és képesek biztonságosan üzemeltetni az eszközt. Ez nem játékszer gyermekek számára! Gyermekek csak felnőtt felügyelete alatt végezhetik el a készülék tisztítását!

 **FIGYELEM!** Három éven aluli gyermekek nem tartózkodhatnak felügyelet nélkül a készülék közelében!

 **FIGYELEM!** Három és nyolc év közötti gyermekek ki- és bekapcsolhatják a készüléket, amennyiben az a normál működtetéshez megfelelő helyre van telepítve, és a gyermeket folyamatos felügyelet alatt tartják, vagy megtanítyják rá, hogyan kell biztonságosan üzemeltetni a készüléket. A gyermeknek meg kell értenie annak veszélyeit csak ezáltal képes biztonságosan kezelni az eszközt. A három és nyolc év közötti gyerekeknek nem szabad megengedni, hogy csatlakoztassák a készüléket a hálózathoz, tisztítsák azt, vagy bármilyen felhasználói karbantartást, esetleg beállítást elvégezzenek.

 **FIGYELEM!** A konvektor egyes elemei működés közben felforrósodhatnak, ezért kötelező különös figyelemmel lenni, ha gyermek, vagy kiszolgáltatót személy van a közelben!

 **FIGYELEM!** A készüléket NEM szabad elektromos szerelvény aljzatának közvetlen közelében elhelyezni. 6. Ábra.

KÖRNYEZETVÉDELEM

Erre a termékre az elektronikai hulladékokra vonatkozó előírások érvényesek!

 a készüléken, vagy a mellékelt dokumentumban azt jelzi, hogy a hulladéknak nyilvánított készüléket nem szabad háztartási hulladékgyűjtőben elhelyezni, hanem kizárólag elektronikai hulladékok gyűjtő helyére kell leadni. További részletekről érdeklődjön a forgalmazónál, vagy a helyi szakhatóságnál.

A BIZOTTSÁG (EU) 2015/1188 RENDELETE, MELLÉKLET II, 3, a)

Modellazonosító(k):			RH10N	RH15N	RH20N	RH25N	RH30N	RH10NW	RH15NW	RH20NW	RH25NW	RH30NW
Jellemző	Jel	Mértékegység	Érték									
Hőteljesítmény												
Névleges hőteljesítmény	P_{nom}	kW	1,0	1,5	2,0	2,5	3,0	1,0	1,5	2,0	2,5	3,0
Minimális hőteljesítmény (indikatív)	P_{min}	kW	0	0	0	0	0	0	0	0	0	0
Maximális folyamatos hőteljesítmény	$P_{max,c}$	kW	1,0	1,5	2,0	2,5	3,0	1,0	1,5	2,0	2,5	3,0
Kiegészítő villamosenergia-fogyasztás												
A névleges hőteljesítményen	$e_{l,max}$	kW	0	0	0	0	0	0	0	0	0	0
A minimális hőteljesítményen	$e_{l,min}$	kW	0	0	0	0	0	0	0	0	0	0
Készletléti üzemmódban	$e_{l,SB}$	kW	0,001	0,001	0,001	0,001	0,001	0,001	0,001	0,001	0,001	0,001
A hőbveltel típusa (csak a hőtárolós elektromos egyedi helyiségfűtő berendezések esetében)												
Kézi töltésszabályozás beépített termosztáttal	[igen / nem]	nem	nem	nem	nem	nem	nem	nem	nem	nem	nem	nem
Kézi töltésszabályozás beltéri és/vagy kültéri hőmérséklet-visszacsatolással	[igen / nem]	nem	nem	nem	nem	nem	nem	nem	nem	nem	nem	nem
Elektronikus töltésszabályozás beltéri és/vagy külső hőmérséklet-visszacsatolással	[igen / nem]	nem	nem	nem	nem	nem	nem	nem	nem	nem	nem	nem
Ventilátorral segített hőleadás	[igen / nem]	nem	nem	nem	nem	nem	nem	nem	nem	nem	nem	nem
A teljesítmény, illetve a beltéri hőmérséklet szabályozásának típusa												
Egyetlen állás, beltéri hőmérséklet-szabályozás nélkül	[igen / nem]	nem	nem	nem	nem	nem	nem	nem	nem	nem	nem	nem
Két vagy több kézi szabályozású állás, beltéri hőmérséklet-szabályozás nélkül	[igen / nem]	nem	nem	nem	nem	nem	nem	nem	nem	nem	nem	nem
Mechanikus termosztátos beltéri hőmérséklet-szabályozás	[igen / nem]	nem	nem	nem	nem	nem	nem	nem	nem	nem	nem	nem
Elektronikus beltéri hőmérséklet-szabályozás	[igen / nem]	nem	nem	nem	nem	nem	nem	nem	nem	nem	nem	nem
Elektronikus beltéri hőmérséklet-szabályozás és napszak szerinti szabályozás	[igen / nem]	nem	nem	nem	nem	nem	nem	nem	nem	nem	nem	nem
Elektronikus beltéri hőmérséklet-szabályozás és heti szabályozás	[igen / nem]	igen	igen	igen	igen	igen	igen	igen	igen	igen	igen	igen
Más szabályozási lehetőségek												
Beltéri hőmérséklet-szabályozás jelenlét-érzékeléssel	[igen / nem]	nem	nem	nem	nem	nem	nem	nem	nem	nem	nem	nem
Beltéri hőmérséklet-szabályozás nyitottablak-érzékeléssel	[igen / nem]	igen	igen	igen	igen	igen	igen	igen	igen	igen	igen	igen
Távszabályozási lehetőség	[igen / nem]	nem	nem	nem	nem	nem	nem	igen	igen	igen	igen	igen
Adaptív bekapcsolásszabályozás	[igen / nem]	nem	nem	nem	nem	nem	nem	nem	nem	nem	nem	nem
Működési idő korlátozása	[igen / nem]	igen	igen	igen	igen	igen	igen	igen	igen	igen	igen	igen
Feketegömb-érzékelővel ellátva	[igen/nem]	nem	nem	nem	nem	nem	nem	nem	nem	nem	nem	nem
Kapcsolatfelvételi adatok	ELDOMINVEST Ltd, Varna, Bulgaria www.eldominvest.com											

Modellazonosító(k): RH01WxxY-W			xxY											
Jellemző			05E	10E	15E	20E	25E	30E	05W	10W	15W	20W	25W	30W
Mértékegység			Érték											
Hőteljesítmény														
Névleges hőteljesítmény	P_{nom}	kW	0,5	1,0	1,5	2,0	2,5	3,0	0,5	1,0	1,5	2,0	2,5	3,0
Minimális hőteljesítmény (indikatív)	P_{min}	kW	0	0	0	0	0	0	0	0	0	0	0	0
Maximális folyamatos hőteljesítmény	$P_{max,c}$	kW	0,5	1,0	1,5	2,0	2,5	3,0	0,5	1,0	1,5	2,0	2,5	3,0
Kiegészítő villamosenergia-fogyasztás														
A névleges hőteljesítményen	$e_{l,max}$	kW	0	0	0	0	0	0	0	0	0	0	0	0
A minimális hőteljesítményen	$e_{l,min}$	kW	0	0	0	0	0	0	0	0	0	0	0	0
Készletléti üzemmódban	$e_{l,SB}$	kW	0,001	0,001	0,001	0,001	0,001	0,001	0,001	0,001	0,001	0,001	0,001	0,001
A hőbevitel típusa (csak a hőtárolós elektromos egyedi helyiségfűtő berendezések esetében)														
Kézi töltésszabályozás beépített termosztáttal	[igen / nem]	nem	nem	nem	nem	nem	nem	nem	nem	nem	nem	nem	nem	nem
Kézi töltésszabályozás beltéri és/vagy kültéri hőmérséklet-visszacsatolással	[igen / nem]	nem	nem	nem	nem	nem	nem	nem	nem	nem	nem	nem	nem	nem
Elektronikus töltésszabályozás beltéri és/vagy külső hőmérséklet-visszacsatolással	[igen / nem]	nem	nem	nem	nem	nem	nem	nem	nem	nem	nem	nem	nem	nem
Ventilátorral segített hőleadás	[igen / nem]	nem	nem	nem	nem	nem	nem	nem	nem	nem	nem	nem	nem	nem
A teljesítmény, illetve a beltéri hőmérséklet szabályozásának típusa														
Egyetlen állás, beltéri hőmérséklet-szabályozás nélkül	[igen / nem]	nem	nem	nem	nem	nem	nem	nem	nem	nem	nem	nem	nem	nem
Két vagy több kézi szabályozású állás, beltéri hőmérséklet-szabályozás nélkül	[igen / nem]	nem	nem	nem	nem	nem	nem	nem	nem	nem	nem	nem	nem	nem
Mechanikus termosztátos beltéri hőmérséklet-szabályozás	[igen / nem]	nem	nem	nem	nem	nem	nem	nem	nem	nem	nem	nem	nem	nem
Elektronikus beltéri hőmérséklet-szabályozás	[igen / nem]	nem	nem	nem	nem	nem	nem	nem	nem	nem	nem	nem	nem	nem
Elektronikus beltéri hőmérséklet-szabályozás és napszak szerinti szabályozás	[igen / nem]	nem	nem	nem	nem	nem	nem	nem	nem	nem	nem	nem	nem	nem
Elektronikus beltéri hőmérséklet-szabályozás és heti szabályozás	[igen / nem]	igen	igen	igen	igen	igen	igen	igen	igen	igen	igen	igen	igen	igen
Más szabályozási lehetőségek														
Beltéri hőmérséklet-szabályozás jelenlét-érzékeléssel	[igen / nem]	nem	nem	nem	nem	nem	nem	nem	nem	nem	nem	nem	nem	nem
Beltéri hőmérséklet-szabályozás nyitottablak-érzékeléssel	[igen / nem]	igen	igen	igen	igen	igen	igen	igen	igen	igen	igen	igen	igen	igen
Távszabályozási lehetőség	[igen / nem]	nem	nem	nem	nem	nem	nem	nem	igen	igen	igen	igen	igen	igen
Adaptív bekapcsolásszabályozás	[igen / nem]	nem	nem	nem	nem	nem	nem	nem	nem	nem	nem	nem	nem	nem
Működési idő korlátozása	[igen / nem]	igen	igen	igen	igen	igen	igen	igen	igen	igen	igen	igen	igen	igen
Feketegömb-érzékelővel ellátva	[igen/nem]	nem	nem	nem	nem	nem	nem	nem	nem	nem	nem	nem	nem	nem
Kapcsolatfelvételi adatok	ELDOMINVEST Ltd, Varna, Bulgaria www.eldominvest.com													

TECHNIKAI LEÍRÁS

A falra szerelhető elektromos fűtőtest, egy háztartási eszköz. Arra készült, hogy szobákat fűtsön a kívánt hőfokra.

Modell	RH01W05X-W	RH10N(W) / RH01W10X-W	RH15N(W) / RH01W15X-W	RH20N(W) / RH01W20X-W	RH25N(W) / RH01W25X-W	RH25N(W) / RH01W25X-W
Áramellátás	500 W / 230 V~	1000 W / 230 V~	1500 W / 230 V~	2000 W / 230 V~	2500 W / 230 V~	3000 W / 230 V~
Hossz W [mm]	400	716 / 592	916 / 688	1116 / 880	1366 / 1072	1566 / 1216
L [mm]	200±2	480 / 200±2	480 / 200±2	890 / 480±2	890 / 480±2	890 / 480±2

Die Daten und die Abmessungen sind ungefähr.

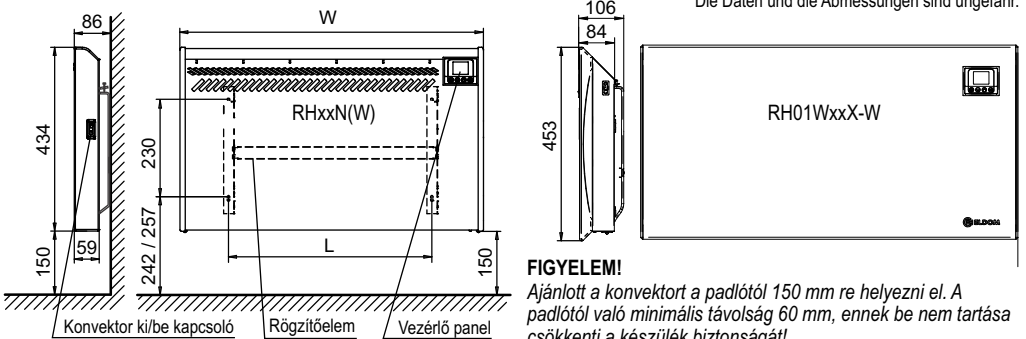

FIGYELEM!

Ajánlott a konvektort a padlótól 150 mm re helyezni el. A padlótól való minimális távolság 60 mm, ennek be nem tartása csökkenti a készülék biztonságát!

KÉSZÜLÉK TELEPÍTÉSE

A fűtőtest telepítésekor figyelembe kell venni az országban hatályos, erre vonatkozó szabályokat.

! A konvektor (IP24) szintű védettséggel rendelkezik (Fröccsenő víz ellen védett). Lakószobákba és a fürdőszobák 2-es zónákba telepíthető, úgy, hogy a fürdőszobában éppen fürdő személy ne érhesse el. (nézze meg újra az 1. ábrát)

A készülék felszerelésekor figyelembe kell venni a 2. ábrán látható minimális biztonsági távolságokat!



Ne helyezze a készüléket:

- Olyan helyre, ahol szándékos huzat van, mert megzavarja a vezérlését (pl. szellőzők, ventilátorok).
- Konnektorok elé, alá fölél! (Nézzé meg újra a 6. ábrát)

Telepítéskor vegye figyelembe, hogy a fűtőtestből kilépő meleglevégő hőmérséklete a tengerszint feletti magasságtól is függ. (kb. 10 °C a változás 1000 m-enként)

Óvatosan vegye ki a készüléket a csomagolásból, és tartsa azt meg, hátha a jövőben még szüksége lesz rá. Helyezze a földre az elülső oldalával lefelé, anélkül, hogy levenné róla az oldalsó hungarocell csomagolóelemeket. (3. ábra). Tanulmányozza át a 2. oldalon lévő ábrákat!

Vegye le a rögzítő elemet a konvektorról (3. ábra), majd ezt rögzítse beton, vagy tömör téglafalra a csomagban található tiplik és csavarok segítségével! (4. ábra)

Helyezze fel a készüléket a falra felszerelt rögzítő elemre. A tápkábel egy földelt, egyfázisú, 230V-os konnektorhoz csatlakoztassa, de csak miután a helyére került az eszköz.

Tilos külön leföldelni a készüléket!

Tilos a gyártó rögzítőeleme által adott faltól való távolságot megnövelni!

AKÉSZÜLÉK HASZNÁLATA – Konvektor kezelőfelület

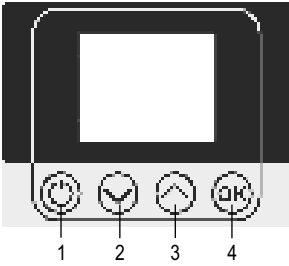

- 1 – Ki/Be kapcsoló gomb; „Beállítások” menü – 2 másodpercig nyomva. „Vissza” a „Beállítások.” menüből
- 2 – Csökkentés „-“ ; „Álvó mód” - 2 másodperc nyomás után.
- 3 – „+” növelés; Késleltetett kapcsolás – 2 másodpercig nyomva készenléti módban Extra fűtés – 2 másodpercig nyomva fűtés módban. A készülék működése a beállított érték felett 2,5°C-kal magasabb hőmérsékleten, 1 órán át. Azután visszaállítja a hőmérsékletet az üzemmód bekapcsolása előtt beállított értékre. Ezt az üzemmódot a „On/Off” gomb megnyomásával is kikapcsolhatja.
- 4 – „Információ” „Időzítések törlése” – 2 másodpercig nyomva „Megerősítés” (OK) a „Beállítások” menü

- Szimbólumok:
- nyitott ablak érzékelés
 - túlfűtés védelem
 - gyerekzár
 - extra fűtés

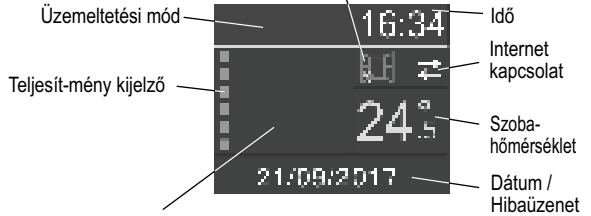

Beállított hőmérséklet /
Időzítő információ /
Késleltetett indítás ideje

Készülék ki- és bekapcsolása

A konvektort a jobb oldalon található főkapcsoló bekapcsolásával ("I" állás) kapcsolhatja be. A kikapcsoláshoz először a vezérlő panel 1-es gombjával kapcsolja ki a készüléket, majd pedig a főkapcsolót kapcsolja le ("0" állás)

FIGYELEM! Az oldalsó főkapcsoló, és a panel 1-es gombja, csak funkciógombok. A teljes kikapcsoláshoz a tápkábelt is ki kell húzni.

A készülék minden egyes ki és bekapcsolásakor megjelenik a kijelzőn a szoftver és a hardver verziója 2 másodpercig. Ezután megjelenik a fő képernyő, hőmérséklettel, dátummal, idővel és kiegészítő információkkal, az aktuális üzemmódtól függően. A vezérlő korlátlan ideig tárolja az utolsó aktív üzemmódot, mielőtt leállítja a készüléket, és mindig ugyanazzal a funkcióval indul, amikor ismét bekapcsolja. A vezérlő emellett megőrzi az információkat a rendszeridőről, dátumról, álvó üzemmódról és késleltetett indítási módról rövid távú áramkimaradások esetén.

A készüléket előzetesen úgy konfigurálják, hogy az első bekapcsolásakor fűtési üzemmódba lép.

NYELV A rendszer nyelvét módosíthatja a beállítások menü, "Nyelv" (Language) almenüben. » 2sec. + + OK.

FIGYELEM! A dátumot, időt, és nyelvet mindigárt az elején be kell állítani!

Az 1-es gomb 2 másodpercig való nyomásával beléphet a "Beállítások" menübe. A menüben a és gombokkal lépkedhet.

A kívánt beállításhoz nyomja meg az OK gombot. Miután megnyitotta a megfelelő beállítást, az ott megjelenő értékeket, a következők szerint módosíthatja:

A választott paraméter egy zárt négyszögben látható. A és gombokkal válthat a paraméterek között. Az OK gomb megnyomásával kiválaszthatja a módosítani kívánt paramétert, ilyenkor az egy negatív színű négyszögben látható.

Most a és gombokkal módosíthatja az értékeket. Miután kiválasztotta a kívánt értéket, nyomja meg az OK gombot a változtatás megerősítéséhez és a paraméter-beállítási módból való kilépéshez.

Azoknál a paramétereknél, ahol a beállításnak két lehetősége van (engedélyezés/letiltás), ott csak az OK gomb megnyomásával módosíthatja a beállítást. Miután az összes paramétert beállította, az elvégzett változtatásokat az 1-es gomb megnyomásával rögzítheti, és a vezérlő visszatér a főmenübe.

Fő üzemeltetési módok:

Fűtés üzemmód (Heating mode)

Az ebben a módban való indításhoz nyomja meg az 1-es gombot.

Ebben a módban a konvektor tartja a beállított hőmérsékletet. Az üzemmód mező üres. A kijelző megjeleníti az aktuális hőmérsékletet a beállított hőmérsékletet, a teljesítmény jelzőt, valamint a dátumot és az időt

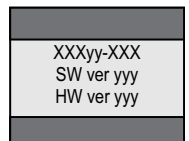
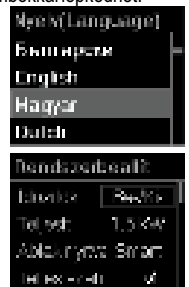

Készenléti üzemmód (Standby)

Az ebben a módban való indításhoz nyomja meg az 1-es gombot.

Ha ebben a módban szeretné üzemeltetni a készüléket, nyomja meg az 1-es gombot. Ebben a módban ha a hőmérséklet a beállított érték alá csökken, a konvektor nem kapcsol be, kivéve, ha 7 °C alá esik, ekkor aktiválódik a fagyvédelem.

Az üzemmód mezőben - „**Készenlét**“.

A kijelzőn megjelenik az aktuálisan mért hőmérséklet, idő és dátum.



Késleltetett indítás (Delayed Start)

Az üzemmód mezőben - „**Készenlét**“.

Ha a konvektor kikapcsolt állapotban van, nyomja 2 másodpercig a ▲ gombot, majd adja meg, hogy a készülék mikor kapcsol. Az időt 10 perces lépésekben tudja változtatni. A késleltetett indítás akár 24 óra is programozható. A késleltetett üzemmódba belépve látható, az alapértelmezett beállítás, az aktuális idő, a következő 10 percre kerekítve. A ▲ és ▼ gombokkal 10 perces lépésekkel módosíthatja az időt. Ha a ▲ vagy ▼ gombok valamelyikét több mint 0,7 másodpercig tartja lenyomva, akkor az érték másodpercenként 4 egységgel automatikusan növekszik vagy csökken. Ha a „Késleltetett indítási” mód be van kapcsolva, a kijelző közepén látható a bekapcsolási idő. Ha módosítani szeretné az indítás idejét, nyomja meg újra hosszan a ▲ gombot. A késleltetett üzemmódból a Be/Ki kapcsoló gombbal léphet ki. Ekkor a konvektor fűtés üzemmódba kapcsol. Ha a készüléket kikapcsolják a késleltetési időn belül, a vezérlő megjegyzi a késleltetési időt. Ha a késleltetési időn belül bekapcsolja a berendezést, az OFF állapotba kerül a bekapcsolási ideje.

Fagyvédelem üzemmód (Antifrost)

Ennek a funkciónak automatikusan, kiválasztott üzemmódtól függetlenül be kell kapcsolnia a fűtést, ha a szoba hőmérséklete 7°C alá esik. Ahhoz, hogy ez működjön, a konvektornak csatlakoztatva kell Lennie a hálózathoz, és a főkapcsolónak "I" állásban kell Lennie. Ez a mód, legalább 7 °C-on tartja a hőmérsékletet.

Az üzemmód mezőben - „**Fagyvédel**“.

Ha a hőmérséklet 7 °C fölé emelkedik, a fagyvédelem üzemmód kikapcsol.

Alvó mód

Ebben a módban a beállított hőmérséklet 2 órán keresztül fokozatosan csökken 3°C-ot. Ezt a módot a 2-es gomb hosszan nyomásával lehet aktiválni. Ha bekapcsolja ezt az üzemmódot, a kijelzőn 5 másodpercre megjelenik: "Alvó mód bekapcsolva"

Az üzemmód mezőben - „**Alvás**“.

Az alvó mód megszakítható, az 1-es gomb megnyomásával, ekkor a konvektor kikapcsol. Az alvó mód 6 óra elteltével automatikusan kikapcsol.

Időzítő / Program üzemmód (Timers / Program)

A vezérlő beépített programozóval rendelkezik, amellyel két különböző heti programot, ezeken belül hét napot programozhat be külön-külön. A heti programozás két mód szerint lehetséges: Időzítő/program. Váltás az egyik és a másik mód között, a beállítások menü, "rendszer" almenüben lehetséges.

Az üzemmód mezőben - „**Időzítő**“.

Az időzítő módban csak a konvektor bekapcsolás és a kikapcsolás időpontjait lehet megadni.

Az üzemmód mezőben - „**Program**“.

Minden időzítés/program aktiválható és inaktíválható. A be és kikapcsolási idő megadásakor figyelembe kell venni, hogy a vezérlő nem engedi, hogy a kikapcsolási idő a bekapcsolás előtt legyen.

Ha a heti program be van kapcsolva, az OK gomb hosszan nyomásával kiléphet ebből az üzemmódból, ekkor automatikusan a program nélküli fűtés üzemmód aktiválódik.

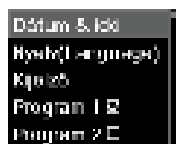
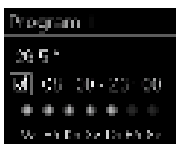
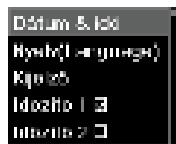

A vezérlő funkciói és beállításai

Specifikus hőmérséklet beállítása

Használja a módosításhoz a 2-es és 3-as gombot. A maximum hőmérséklet 28 °C a minimum 7 °C. A két gomb közül bármelyik megnyomásával megjelenik a beállított hőmérséklet. A következő gombnyomással már az értéket módosítja. Ha 5 másodpercen belül nem nyom meg újabb gombot, akkor a beállított hőmérséklet elmentésre kerül, majd a főképernyő visszatér. Ha a két gomb közül bármelyiket 0,7 másodpercnél hosszabb ideig nyomja, akkor a hőmérséklet értéke másodpercenként 4-el fog csökkenni vagy nőni.

A készülék teljesítményének beállítása

Ha az érzékelt hőmérséklet alacsonyabb, mint a beállított hőmérséklet, akkor a konvektor fűteni kezd, és a teljesítményt jelző skála megtelik. Az érzékelt hőmérséklet minél inkább megközelíti a beállított hőmérsékletet, a skála annál kisebb értéket fog mutatni. A beállított hőmérséklet elérésekor a skála nem mutat értéket. A teljesítmény szabályozás funkciót ki is kapcsolhatja, a beállítások menü, "rendszer" almenüjében (Telj. beáll.). Ebben az esetben a minden üzemmódban teljes teljesítménnyel kell fűtítenie a konvektornak, és a beállított hőmérséklet elérésekor teljesen ki kell kapcsolnia.

Gyerekzár (Child lock)

Ez a funkció lezárja a vezérlő összes gombját, ezzel megakadályozva, a véletlen elállítást. Ezt a funkciót a Gyerekzár almenüben lehet bekapcsolni, a kijelző utasításai szerint – Nyomja meg az OK gombot a gombok lezárásához. Ezután a következő üzenet fog megjelenni: „Gombok lezárva!”. Az 1-es gomb megnyomásával

kiléphetha Beállítások menüből, ekkor a kijelzőn látható a Gyerekzár ikon: . A Gyerekzár funkciót az OK gomb több mint 7 másodpercig tartó megnyomásával oldhatja fel.

Leesés esetén működő védelem

Ha konvektor üzemelés közben leesik, a fűtés automatikusan leáll, megszólal egy riasztás, és a kijelzőn a "konvektor leesett" üzenet lesz olvasható. A riasztás megszűnik, ha a konvektor visszaáll a megfelelő helyzetbe, vagy az 1-es gombbal leállíthatja a fűtést. A riasztás ekkor is megszűnik. Hasonló hibajelenséget produkálhat, ha a készüléket hosszú ideig hideg helyen tárolják, majd jelentősen melegebb helyre viszik.

Nyitott ablak érzékelés (Open window)

A vezérlő beépített érzékelővel rendelkezik, amellyel észleli, ha nyitva van az ablak, ekkor leállítja a fűtést. Megjelenik egy nyitott ablak ikon. Ez a funkció két módban működhet: Intelligens vagy bekapcsolt. Váltás a módok között, a beállítások menü, "rendszer" almenüjében lehetséges (Nyitott abl.). Ha a funkció intelligens (smart) módban van, akkor a becsukott ablak érzékelése után, vagy a funkció aktiválása után 15 perccel újraindítja a fűtést, ha azonban bekapcsolt (Be) módban van, akkor a funkció aktiválása után 60 perccel automatikusan újraindul a fűtés. A funkció le van tiltva, ha a készülék készenléti üzemmódban van, vagy a rendszer menüben KI állapot van bejelölve.

Dátum és idő megjegyzése

Áramszünet esetén a vezérlő megjegyzi a dátumot és az időt. Az időzítők és programok megfelelő működéséhez elengedhetetlen a megfelelő idő és dátum beállítás, ezért ellenőrizze azt! Az ellenőrzést/beállítást a beállítások menü "dátum és idő" almenüjében teheti meg.

Internetes távoli vezérlés

A következő modellek rendelkeznek beépített WiFi-vel:

RH10NW, RH15NW, RH20NW, RH25NW, RH30NW, RH01WxxW-x.

Ha a vásárolt készülékének a típuszáma megegyezik valamelyikkel a fent felsoroltak közül, akkor kérjük, olvassa el a mellékelt kiegészítő útmutatót.



Kétfokozatú túlmelegedés védelem

Az elektromechanikus védelem mellett a konvektor vezérlője rendelkezik elektronikus túlmelegedés védelemmel is. Ez a védelem megakadályozza a készülék túlmelegedését. A funkció ideiglenesen megszakítja a fűtést, amíg a hőfok a megengedett maximum alá csökken. Ilyenkor szimbólum jelenik meg.

Színes grafikus kijelző

Die Elektronik verfügt über eine Farbanzeige mit hoher Auflösung. Die Einstellungen für „Helligkeit“ (Stufen 1 - A vezérlő nagy felbontású színes kijelzővel rendelkezik. A beállítások menü, "kijelző" almenüjében beállíthatja a képernyő fényerejét (1-10 ig), illetve aktiválhatja a "szabályozás" funkciót, amely az utolsó gombnyomás után 30 másodperc elteltével lecsökkenti a fényerőt. (Ez a funkció 1-es fényerőnél nem működik.)

Elfogyasztott villamos energia

A vezérlő képes külön számolni a nappali, és éjszakai áramfogyasztást. Az adatok helyes számolása érdekében a beállítások, "rendszer" almenüjében állítsa be a teljesítményt, a "tarifa kezdődik" almenüben pedig a nappali és éjszakai áram intervallumát. Ha megnyomja az OK gombot, megjelenik az eddigi fogyasztás, az utolsó időpont rögzítése óta. Ha szeretne új számolást kezdeni, nyomja meg hosszan az OK gombot. Ha még egyszer megnyomja az OK gombot, akkor órára levétítve láthatja a fogyasztást. Ezek az adatok 1 hétig vannak tárolva. A  vagy  gombok megnyomásával válthat a rendelkezésre álló

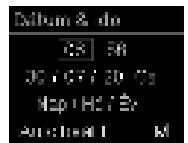
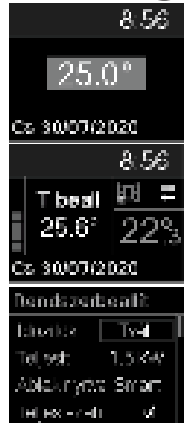

információk között. Minden grafikonnál megjelenik, melyik napra vonatkozik, illetve az adott időre számolt energiafogyasztás. Figyelembe kell venni, hogy a villamos fogyasztást a konvektor a beállított teljesítmény alapján számolja ki.

A ▲ vagy ▼ gomb újbóli megnyomásával a szoba hőmérsékletének változását tekintheti meg. Ezek az információk az elmúlt 4 napról állnak rendelkezésre. A ▲ vagy ▼ gomb nyomásával válthat a rendelkezésre álló információk között. Az egyes grafikonok alatt található az a dátum, amire az adott grafikon vonatkozik.

További információk

A kijelzőn további információk jelenhetnek meg: WiFi Kapcsolat

Nyomja meg egyszer az OK gombot, majd a ▼ gombot, ha ön WiFi nélküli készüléket vásárolt, akkor a "Nincs WiFi modem" üzenetet fogja látni.

Változat. (Hardver és szoftver információ) Nyomja meg az OK gombot, majd a ▼ gombot kétszer.

Hibaüzenet Az összes hibaüzenet a főképernyő alsó, üzenet mezőjében jelenik meg.

A hibaüzenetek a következők lehetnek:

Megszakított TS	A szobahőmérséklet szenzor nincs csatlakoztatva, vagy meghibásodott. A konvektor nem működik.
TS rövidzárlat	A szobahőmérséklet érzékelő zárlatos. A konvektor nem működik.
Ablak nyitva	Nyitott ablak érzékelve.
Ledönt. készülék	A védelem működött a készülék leesésekor
Hibás idő!	Az idő nincs beállítva. A heti programozás így nem működik.

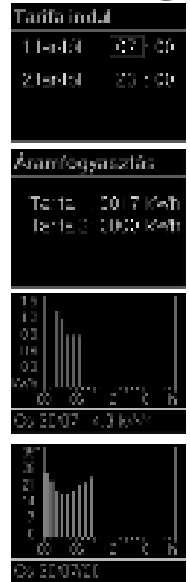

JAVÍTÁS ÉS KARBANTARTÁS



Először kapcsolja ki a készüléket és húzza ki a dugaszt!

- A készülék műszaki jellemzőinek megőrzése, és a túlmelegedés elkerülésének érdekében havonta egyszer meg kell tisztítani a készülék tetejét, és alját a felgyülemlett portól, alul porszívóval vagy söprűvel, felül pedig száraz ruhával!
- Amikor a burkolat tisztítását végzi, mindig húzza ki a konvektorból a készüléket, és mindig száraz eszközt használjon!
- Szigorúan tilos folyadékot használni a tisztításhoz! Szigorúan tilos gőzölő tisztítót használni a tisztításhoz!
- Ne használjon súrolószert!
- Tisztítsa a konvektor hátulját is! Ehhez az 5. ábra szerint kell levennie a rögzítő elemről a fűtőtestet!
- Figyelem! A konvektor hátuljának megtisztítása után kötelező megfelelően helyezni vissza! (lásd 5-ös ábra).

HASZNÁLATI JAVASLATOK

Nem fog a hőmérséklet gyorsabban emelkedni, ha azt a legnagyobbra állítja be!

Ha hosszú ideig szellőzteti a helyiséget, kapcsolja ki a készüléket az 1-es gombbal, vagy a jobb oldali főkapcsolóval!

Ha néhány órára elmegy otthonról, ne felejtse el átállítani a hőmérsékletet, energiatakarékosági okból!

A következőket érdemes betartani:

- kevesebb, mint két órán belül, nem érdemes módosítani a beállított hőmérsékletet.
- délután 2 órától éjjelig csökkentheti a beállított hőmérsékletet néhány fokkal.
- Ha hosszabb ideig nem használjuk a berendezést, érdemes a hálózathoz csatlakoztatva hagyni, az aktív fagyvédelem és a beállítások megőrzése miatt. Nyáron azonban ne hagyjuk csatlakoztatva, így megóvhatjuk az esetlegesen előforduló hálózat okozta károsodástól. Elképzelhető azonban, hogy ősszel ellenőrizni kell a beállításokat.

Ha a helyiségben több konvektor van, ezeket egyszerre is bekapcsolhatja, a hőmérséklet tartása érdekében, ez nem fog többletfogyasztást okozni. Ha van olyan helyiség, amit nem használnak állandóan, célszerű minimális hőfokon bekapcsolva tartani az ott lévő készüléket, ez energiatakarékosabb megoldás, mint szükség esetén egy hideg szoba felfűtése.

GARANCIA, GARANCIA IDEJE ÉS FELTÉTELEI

• A garancia (jótállás), a garanciális feltételek, a szervizelést végző vállalat, és a garancia idő alatt az értékesítő kötelességei megtalálhatók a garancialevélen. Ezt mind a forgalmazónak, mind a vásárlónak ki kell töltenie, és alá kell írnia. Tartsa biztonságos helyen, a garanciát igazoló papírokat!

Minden esetben a hatályos szabályozások alapján kell eljárni a vásárolt készülék telepítése, üzemeltetése, karbantartása és javítása során!

A garancia időt, az értékesítő határozza meg, és csak az ország területén belül érvényes!

A garancia csak akkor érvényes, ha

- A telepítés, és a működtetés megfelelő volt.
- Csak rendeltetésszerűen volt használva és telepítve.

A garancia a garanciaidőn belüli összes gyári hiba ingyenes kijavításáról szól, melyet a forgalmazó által felhatalmazott személy vagy személyek végezhetnek el.

A garancia érvénytelen, ha:

- A termék szállítás során sérül
- A termék nem megfelelően van tárolva
- A termék nem rendeltetésszerűen van használva
- A tápfeszültség eltér a névleges tápfeszültségtől
- A termékben fagyás okozott kárt
- Alapvető veszélyek, katasztrófa okozta meghibásodás
- Nem tartják be a kezelési, és telepítési útmutatót.
- A termékben illetéktelen személy próbált javítást végezni

Ha a fentiek közül bármelyik fennál, akkor a javításért díjat számolhatnak fel!

A garancia nem vonatkozik a nem használatból adódó meghibásodásokra, a termék színének esetleges megváltozására, a külső behatás miatt történő sérülésekre!

A garancia nem terjed ki az elveszített nyereségre, tárgyi és immateriális károkra, amelyeket az eszköz a működésképtelensége miatt okozott vagy a javítási ideje alatt/miatt keletkeztek.

A KEZELÉSI ÚTMUTATÓ KÖVETELMÉNYEINEK BETARTÁSA ELŐFELTÉTELE A TERMÉK BIZTONSÁGOS ÜZEMELTETÉSÉNEK, ÉS A GARANCIAEGYIK FELTÉTELE!

SZIGORÚAN TILOS BÁRMILYEN MÓDOSÍTÁST VÉGREHAJTANI A TERMÉK KONSTRUKCIÓJÁBAN, SZERKEZETÉBEN VAGY KINÉZETÉBEN!

BÁRMILYEN ILLETÉKTELEN JAVÍTÁS VAGY JAVÍTÁSI KÍSÉRLET FELMENTIA GYÁRTÓT ÉS/VAGY A FORGALMAZÓT A GARANCIÁLIS KÖTELEZETTSÉGE ALÓL.

A JAVÍTÁST CSAKA GYÁRTÓ ÉS/VAGY FORGALMAZÓ ÁLTAL MEGBÍZOTT SZEMÉLY VÉGEZheti.

A GYÁRTÓ FENNTARTJA A JOGOT A SZERKEZETI VÁLTOZTATÁSOKRA, MELYEK NEM BEFOLYÁSOLJÁK AZ ESZKÖZ BIZTONSÁGOS MŰKÖDÉDÉT.

A TELEPÍTÉS ÉS AZ ORIGINÁLIS HASZNÁLATI ÉS AZ ANGOLI VÁLTOZAT HASZNÁLATÁHOZ FELELŐS HASZNÁLATÁRA VONATKOZÓ FELTÉTELEK ÉS FOGALMAK

Производител:
ЕЛДОМИНВЕСТ ООД
бул. „Вл. Варненчик“ № 275А, 9009 Варна, България
Manufacturer:
ELDOMINVEST Ltd.
275A Vl. Varnenchik blvd., Varna, 9009, Bulgaria

www.eldominvest.com

<https://youtu.be/oO-pr5VYzbU>

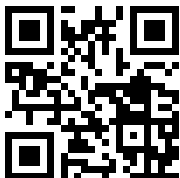

<https://youtu.be/EoZjebnvxFg>

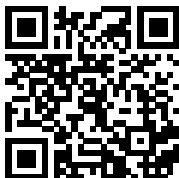

<https://youtu.be/4kJokmeMpA0>

