

GEBRUIKSAANWIJZING

INHOUDSOPGAVE

- 02 Veiligheidsvoorschriften
- 04 Benaming van onderdelen
- 06 Hoe te demonteren : persvat
- 07 Hoe de ingrediënten te prepareren/ gebruik per type zeef
- 08 Hoe te monteren : sap maken
- 10 Hoe te monteren : ijs maken
- 12 Hoe de topset op de basis te monteren
- 13 Veiligheidsinstructies tijdens het gebruik
- 14 Hoe te gebruiken : voor sap / ijs
- 15 Hoe de bedieningshendel per functie te gebruiken
- 16 Hoe de bedieningshendel per soort ingrediënt te gebruiken (sap maken)
- 17 Wanneer de **persschroeft** stopt tijdens het gebruik 
- 18 Montage en reiniging van de citruspers
- 19 Gebruik van de citruspers
- 20 Hoe te reinigen : Siliconen onderdelen
- 22 Voordat een reparatieverzoek wordt gedaan
- 24 Productspecificaties / Garantie

Versapers 5G (Alleen voor huishoudelijk gebruik / garantie inbegrepen)

1. Lees de "Aanwijzingen voor veilig gebruik (Pagina 2)" aandachtig en gebruik het apparaat naar behoren.
2. Na het lezen van de gebruiksaanwijzing, bewaar deze op een **handge** plaats om later  nog eens te raadplegen.
3. Gebruik de machine niet in het buitenland wanneer daar een ander energienet en voltage wordt gebruikt.
4. Het ontwerp en de productontwikkeling kunnen zonder voorafgaand bericht gewijzigd worden.

02

01 Lees a.u.b. <Veiligheidsvoorschriften>
02 Volg a.u.b. < Veiligheidsvoorschriften>
03 Veiligheidsvoorschriften worden als volgt geclassificeerd.



Waarschuwing Het niet opvolgen van deze waarschuwing kan ernstig letsel of de dood tot gevolg hebben.

Veiligheidsvoorschriften

DOE DE STEKKER NIET IN OF UIT HET STOPCONTACT MET NATTE HANDEN. Dit kan een elektrische schok of letsel veroorzaken.

GEBRUIK ALLEEN 230V ~ 240V. Dit kan een elektrische schok veroorzaken, brand of abnormale werking veroorzaken. Een afwijkend voltage kan de levensduur van de motor beperken of leiden tot een defect.

STEEK DE STEKKER OP EEN JUISTE MANIER IN HET STOPCONTACT. Dit kan leiden tot een elektrische schok of brand.

ALS HET AANSLUIJSNOER BESCHADIGD IS MOET HET VERVANGEN WORDEN DOOR DE FABRIKANT, HAAR TECHNISCHE DIENST OF EEN VERGELIJKBAAR GEKWALIFICEERD PERSOON OM GEVAARLIJKE SITUATIES TE VOORKOMEN. Als het aansluit snoer beschadigd is kan dit een elektrische schok of brand veroorzaken.

BRENG NOOIT VERANDERINGEN AAN HET APPARAAT. PROBEER HET APPARAAT NIET ZELF TE DEMONTEREN OF REPAREREN. STEEK GEEN VINGERS, VREEMDE STOFFEN OF VOORWERPEN ZOALS PINNEN IN DE OPENINGEN OF UITSPARINGEN VAN DE MACHINE. Dit kan brand, een elektrische schok of uitval van het apparaat veroorzaken. Voor technisch support, kunt u contact opnemen met uw dealer of de Klantenservice.

GEBRUIK HET AANSLUIJSNOER NIET WANNEER HET GEBROKEN OF BESCHADIGD IS OF WANNEER DE STEKKER LOS ZIT. Dit kan een elektrische schok, brand of letsel veroorzaken.

ZORG DAT DE BASIS TE ALLEN TIJDE DROOG BLIJFT. Pas op dat er geen vloeistoffen of andere substanties in de schakelaar op het apparaat komen.

GEBRUIK DE SCHAKELAAR NIET MET NATTE HANDEN. Dit kan een elektrische schok of brand veroorzaken.

ZORG ERVOOR DAT DE AANSLUITING GEAARD IS. NIET AARDEN OP EEN GASLEIDING, PLASTIC WATERLEIDING, TELEFOONSNOER, ETC. Dit kan een elektrische schok, brand, storing of explosie veroorzaken. Gebruik altijd een geaard stopcontact.

DEMONTTEER HET PERSVAT NOOIT ALS U HET APPARAAT AAN HEEFT STAAN, STEEK GEEN VINGERS, VREEMDE VOORWERPEN ZOALS VORKEN, LEPELS, ETC. IN DE VULOPENING OF SAPUITGANG. Dit kan letsel, een ongeluk of storing veroorzaken.

HET APPARAAT KAN WORDEN GEBRUIKT DOOR PERSONEN MET LICHAAMELIJKE, ZINTUIGLIJKE OF VERSTANDELIJKE BEPERKINGEN OF GEEN KENNIS EN ERVARING, INDIEN ZIJ SUPERVISIE OF INSTRUCTIE HEBBEN. ONTVANGEN HOE HET APPARAAT OP EEN VEILIGE WIJZE TE GEBRUIKEN EN ALS ZE DE RISICO'S VAN HET GEBRUIK BEGRIJPEN. KINDEREN DIENEN NIET MET HET APPARAAT TE SPELEN. REINIGING EN ONDERHOUD DIENT NIET DOOR KINDEREN TE WORDEN UITGEVOERD. HET APPARAAT DIENT NIET DOOR KINDEREN GEBRUIKT TE WORDEN. HOUD HET APPARAAT BUITEN HET BEREIK VAN KINDEREN. NIET GEBRUIKEN ZONDER HET CORRECT SLUITEN VAN DE VULOPENING. Dit kan letsel of een storing veroorzaken.

INDIEN U GAS RUKT, ZET HET APPARAAT DAN NIET AAN EN DOE DE STEKKER NIET IN OF UIT HET STOPCONTACT. OPEN HET RAAM EN ZORG VOOR VOLLEDIGE EN ONMIDDELLIJKE VENTILATIE. Dit kan letsel of een storing veroorzaken.

03



Voorzorgsmaatregel Het niet opvolgen van een voorzorgsmaatregel kan ernstig letsel of schade aan het apparaat veroorzaken.

STEEK NOOIT EEN VINGER, VORK OF LEPEL, ETC. IN DE SAPUITGANG. Dit kan letsel of een storing veroorzaken.

INDIEN DE SCHROEF STOPT MET DRAAIEN, DRUK DE [REV] KNOP DAN IN EN HOUD 3~5 SECONDEN VAST. NADAT DE SCHROEF VOLLEDIG TOT STILSTAND IS GEKOMEN, ZET DE MACHINE WEER AAN DOOR DE [ON] KNOP IN TE DRUKKEN. Als een dergelijke stop aanhoudt tijdens het gebruik, kunnen de onderdelen beschadigen en kan de prestatie minder worden vanwege oververhitting van de motor. Als het probleem blijft optreden, zet het apparaat dan onmiddellijk uit en neem contact op met de klantenservice.

PROBEER DE BASIS NIET TE VERPLAATSEN, HET PERSVAT OF ONDERDELEN TE DEMONTEREN OF ZE VAST TE ZETTEN TIJDENS HET GEBRUIK. Dit kan letsel of een storing veroorzaken. Indien een dergelijke actie nodig is, zet het apparaat uit en haal de stekker uit het stopcontact.

PAS OP DAT STROPDASSEN, LANGE KETTINGEN, SJAALS ETC. NIET IN DE VULOPENING TERECHT KOMEN TIJDENS HET GEBRUIK. Dit kan letsel, een storing of defect veroorzaken.

ZET HET APPARAAT OP EEN VLAKE EN STABIELE ONDERGROND. Dit kan letsel of een storing veroorzaken.

GEBRUIK DE MACHINE NIET LANGER DAN 30 MINUTEN AANEENGESLOTEN. Dit kan oververhitting van de motor veroorzaken. Laat het apparaat voldoende afkoelen gedurende circa 5 minuten en hervat het gebruik.

GEBRUIK BIJ HET INVOEREN VAN INGREDIENTEN IN DE VULOPENING ALLEEN DE BIJGELEVERDE DRUKKER. Dit kan letsel of een storing veroorzaken.

ZORG DAT HET APPARAAT NIET STOOT EN LAAT HET APPARAAT NIET VALLEN. Dit kan een elektrische schok, brand of beschadiging veroorzaken.

ALS ZICH TIJDENS HET GEBRUIK EEN ONAANGENAME GEUR OF OVERMATIGE HITTE OF ROOK ONTWIKKELT, STOP ONMIDDELLIJK HET GEBRUIK EN NEEM CONTACT OP MET DE KLANTENSERVICE. Bij het eerste gebruik zal een machine een geur afgeven die na verloop van tijd vanzelf verdwijnt.

HAAL DE STEKKER NA GEBRUIK UIT HET STOPCONTACT. HAAL DE STEKKER ALTIJD UIT HET STOPCONTACT WANNEER DE MACHINE NIET GEBRUIKT WORDT EN VOOR HET MONTEREN, DEMONTEREN OF REINIGEN. HOUDT DE STEKKER GOED VAST BIJ HET VERWIJDEREN VAN DE STEKKER UIT DE STOPCONTACT. Het vasthouden van het aansluit snoer kan een elektrische schok of brand veroorzaken.

NIET REINIGEN BIJ TEMPERATUREN VAN 80°C OF MEER. ZET DE MACHINE OF DE ONDERDELEN NIET IN DE VAATWASSER, DROGER, MAGNETRON, ETC. Dit kan een storing of de vervorming van onderdelen veroorzaken.

DE MACHINE WEEGT ONGEVEER 6.3 kg. BIJ HET VERPLAATSEN VAN DE MACHINE, HOUD DE MACHINE MET BEIDE HANDEN AAN DE ONDERZIJDE STEVIG VAST. Bij het vasthouden aan het persvat of aan de rand van de basis kan de machine vallen, wat kan leiden tot letsel of een storing.

GEBRUIK GEEN HUISHOUDELIJKE PROCEEDURES VOOR COMMERCIËLE DOELEN. Het invoeren van grote hoeveelheden ingrediënten kan de onderdelen beschadigen. Gelieve contact op te nemen met de Klantenservice voor informatie over hoe het product voor commerciële doeleinden kan worden gebruikt.

04

Benaming van onderdelen

01 Vulopening

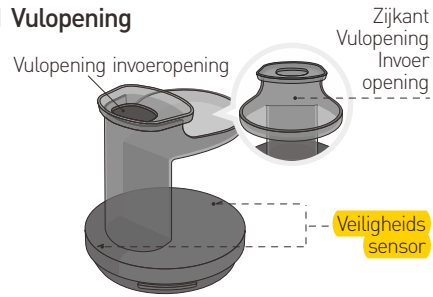

02 Ronde Schraper

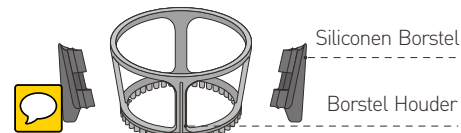

03 Persschroef



04 Persvat

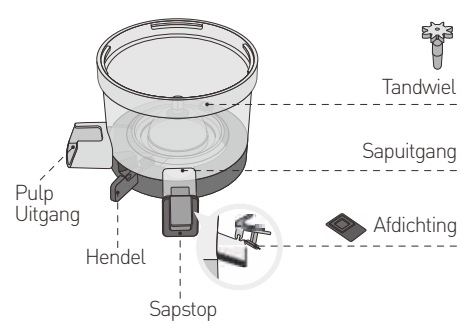

05 Drukker

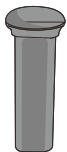

06 Fijne Zeef

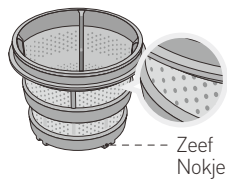

07 IJzeef

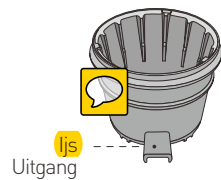

08 Sapkan



09 Pulpkan



05

Benaming van onderdelen

10 Basis

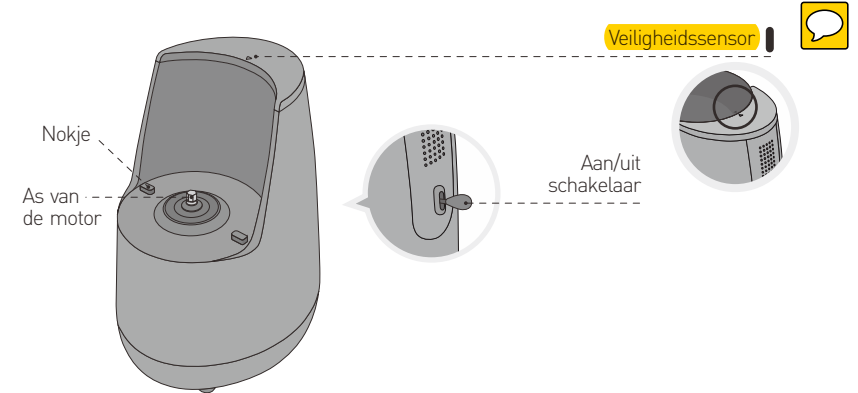

11 Schoonmaakborstel

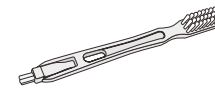

12 Citruspers

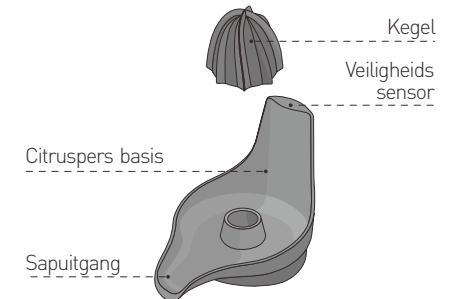

13 Tospet Rekje

*Het topset rekje kan niet meer uit elkaar gehaald worden als deze eenmaal in elkaar gezet is

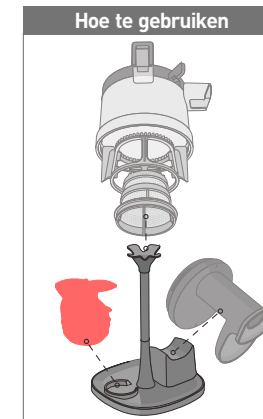
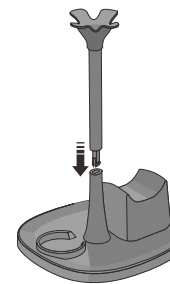

Hoe te demonteren: persvat

NOOT: De handigste manier is om eerst het gehele persvat te verwijderen door deze vanaf de basis recht naar boven te tillen en vervolgens stap 1 t/m 4 te volgen.

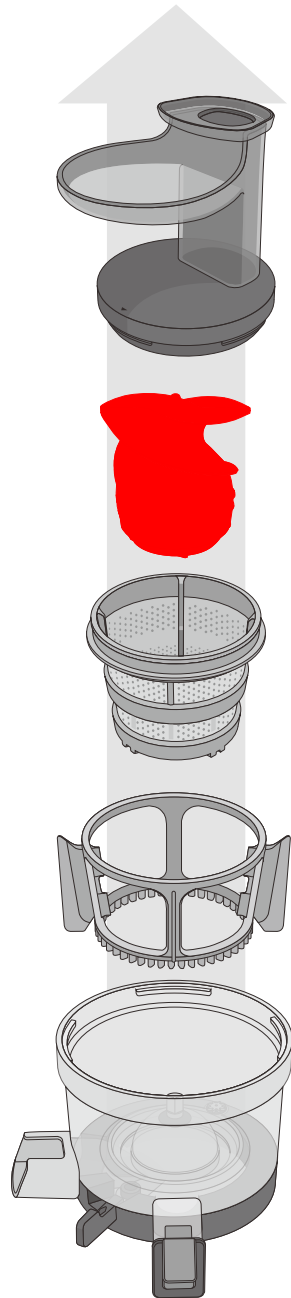

1 Draai de vulopening tegen de klok in en trek deze omhoog.

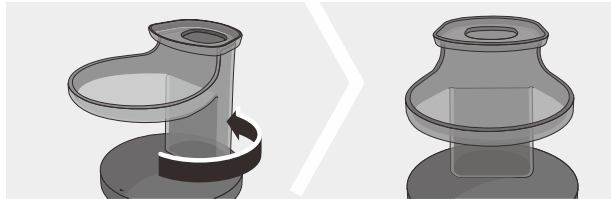

2 Demonteer door de zeef en ronde schraper uit het persvat te trekken.

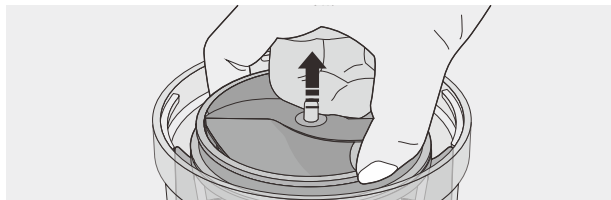

3 Trek de persschroef eruit door beide snijvlakken vast te houden.

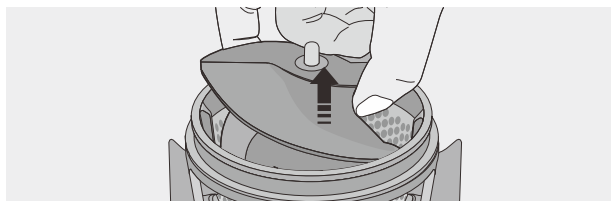

4 Haal de ronde schraper en zeef uit elkaar.

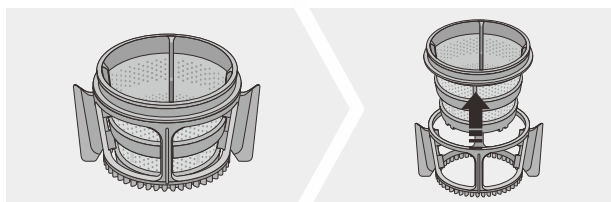

Hoe de ingrediënten te prepareren / gebruik per type zeef

Hoe de ingrediënten te snijden voor het maken van sap

Appel · peer · kiwi · komkommer Fruit en groenten zoals appel, peer, kiwi, komkommer, etc. kunnen indien gewenst met zaadjes en schil worden geperst.

Granaatappel · druiven · bessen Haal elke druif van de tros af. Pel de granaatappel en gebruik alleen het vruchtvlees. Pas op dat er niet te veel druiven/bessen met zaden gebruikt worden en reinig de machine voordat deze verstopt raakt.

Watermeloen · meloen · sinaasappel · grapefruit · citroen Verwijder de schil van watermeloen, meloen, sinaasappel, grapefruit, citroen en snijd ze in het juiste formaat.

Mango · cherry · peach · lemon [?]

Tarwegras · bieftlook · peterselie · dille · bleekselderij Snijd vezelige ingrediënten in kleine stukjes van maximaal 3-4 cm dwars op de vezel. Bij voorkeur zelfs in stukjes van 1 cm lang. Voer kleine hoeveelheden tegelijk in. Bij voorkeur afwisselen met wortel of biet voor een betere doorvoer.

Gember · Knoflook · Wortel · Biet Bij het persen van sap uit hoogvezelige ingrediënten, waaronder gember, dun snijden en langzaam invoeren. Bij het persen van sap uit knolgewassen, waaronder gember (winterwortel, paardebloem, aardappel, biet, etc.), kunnen bijkomende materialen zoals restjes aarde op de oppervlakte de onderdelen beschadigen. Reinig ze grondig. Wanneer een grote hoeveelheid sap wordt geperst, herhaal het proces van "demontage en reiniging na sap maken uit 1 kg ingrediënten".

Hoe de ingrediënten te prepareren voor het maken van ijs

Bevroren fruit Snijd bevroren fruit in kleine plakjes van 1 cm voor het maken van ijs. Verwijder harde pitten voor het invriezen. Gebruik pitloze druiven. Let erop dat het product zacht genoeg moet zijn om te kauwen voordat het in de ijszeef wordt gedaan. Sommige vruchten moeten eerst licht ontdooid worden voor gebruik.

Diepgevoren items kunnen de ijszeef beschadigen. Laat ze iets ontdooiden voor gebruik. Het overvoeren van bevroren ingrediënten kan het product beschadigen. Voer ze met beleid en in kleine hoeveelheden in en houd de pers in de gaten tijdens het draaien.

Gebruik per type zeef

Fijne zeef De fijne zeef heeft piepkleine en kleine gaatjes om een mooi zacht sap te maken.

Ijszeef Deze zeef is voor het maken van smoothies, slurrie en ijs van bevroren vruchten. Pers geen grote hoeveelheden in en voer geen grote stukken in. Er kan wat sap uit de pulpuitgang of buiten de zeef langs komen bij het gebruik van licht ontdooid fruit. Dit is een normaal verschijnsel en geen storing. Gebruik geen bevroren water of ijsklontjes.

NOOT

Deze ijszeef is alleen bedoeld voor zacht bevroren fruit. Gebruik deze niet om ijs te vermalen of om zaden of koffiebonen te malen.

08

Hoe te monteren : om sap te maken

1
STAP

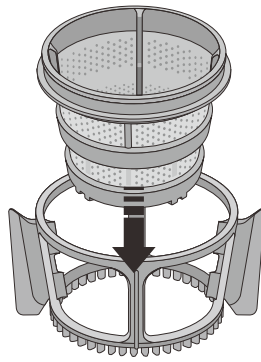

Monteer de zeef en ronde schraper zoals afgebeeld.

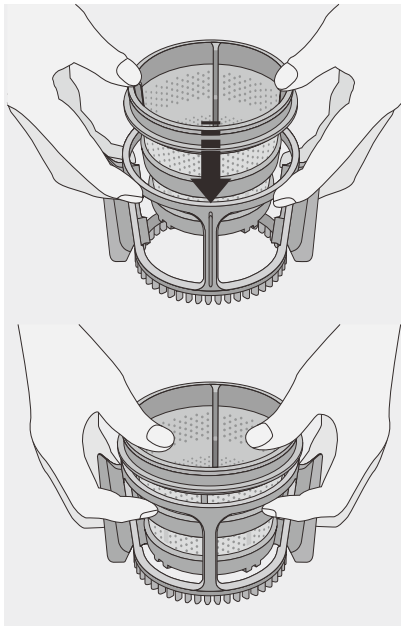

2
STAP

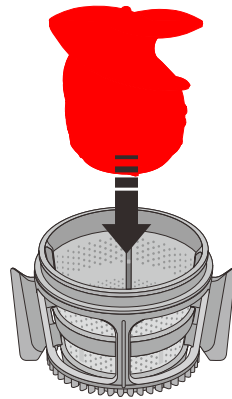

Monteer de persschroef in [STAP1].

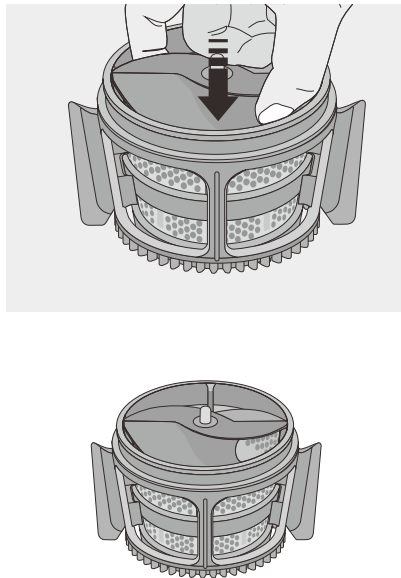

09

Hoe te monteren : om sap te maken

3
STAP

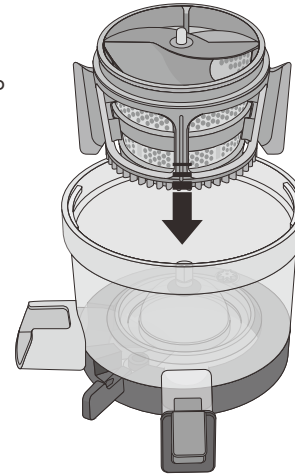

Plaats de gemonteerde onderdelen uit [STAP 2] in het persvat door de zeef heen en weer te draaien en door de gleuf in de bodem van het persvat te passen.

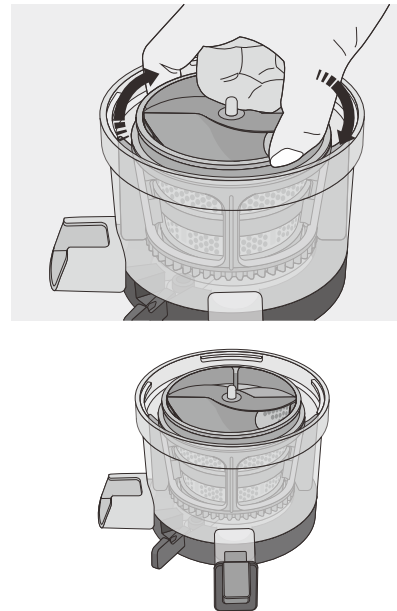

4
STAP

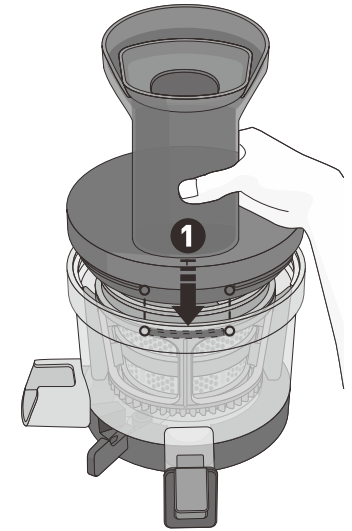

Na het plaatsen van de vulopening op het persvat, draai met de klok mee tot deze volledig vergrendeld is.

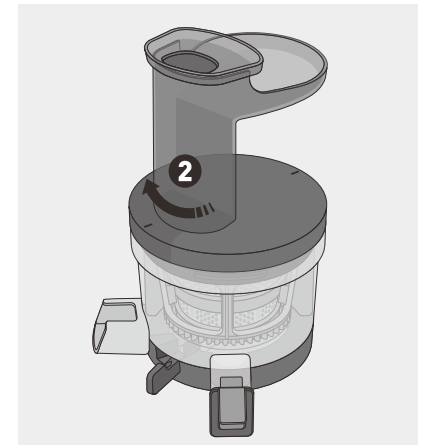

NOOT

De vulopening kan worden gebruikt wanneer deze op elk van beide manieren gemonteerd is.



10

Hoe te monteren : om ijs te maken

1
STAP

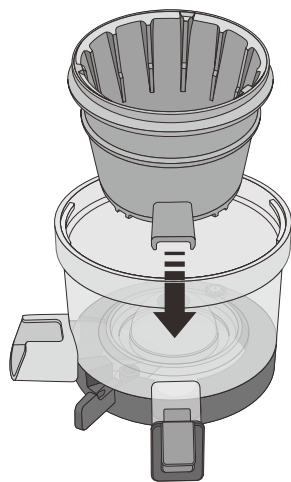

Monteer het persvat en de ijszeef. Plaats de ijsuitgang in lijn met de sapuitgang.

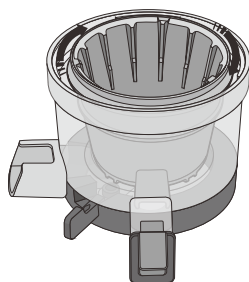
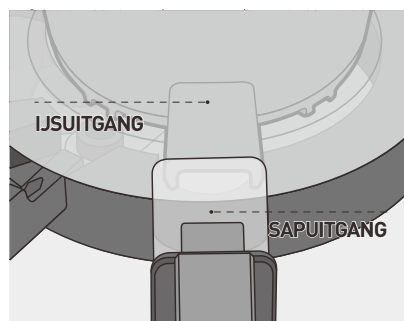

2
STAP

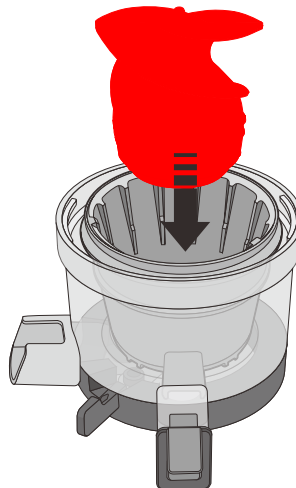

Druk de persschroef in de gemonteerde onderdelen uit [STAP 1] tot de schroef perfect past.

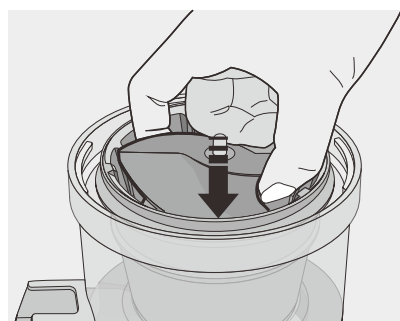

NOOT

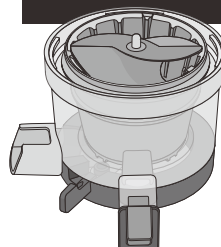

De ronde schraper is niet nodig voor het maken van ijs.

11

Hoe te monteren : om ijs te maken

3
STAP

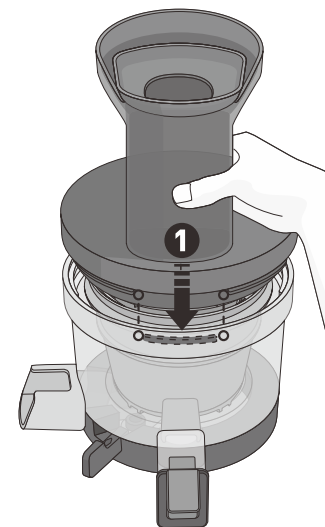

Na het plaatsen van de vulopening op het persvat, draai met de klok mee tot deze volledig vergrendeld is.

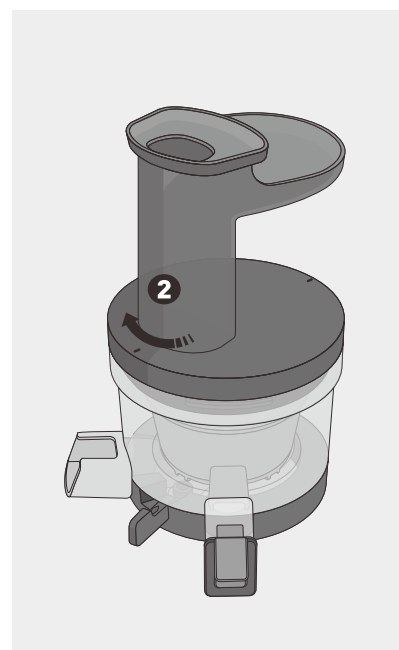

NOOT

De vulopening kan worden gebruikt wanneer deze op elk van beide manieren gemonteerd is.

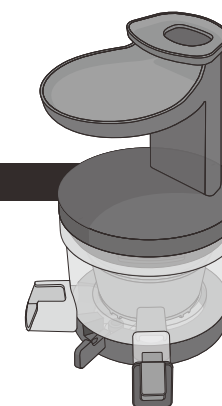

Hoe de topset op de basis te monteren

De montage methode is hetzelfde ongeacht het type zeef.

- 1 Zet de bedieningshendel van de topset op [● CLOS] zoals op afbeelding 1

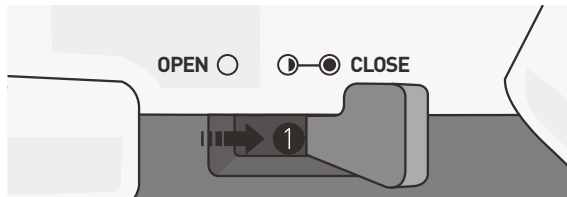

- 2 Plaatst de onderkant van het persvat op de nokjes van de basis. Als de bedieningshendel niet op [● CLOS] staat, zullen topset en basis niet helemaal passen.

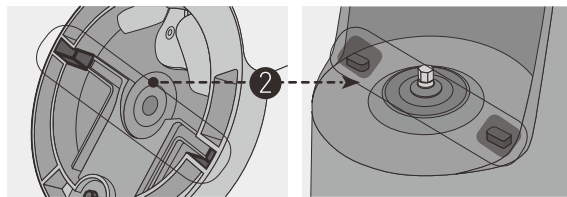

- Wanneer het symbool 1 op de basis en het symbool 2 achterop de topset goed in lijn zijn, is deze perfect gemonteerd.

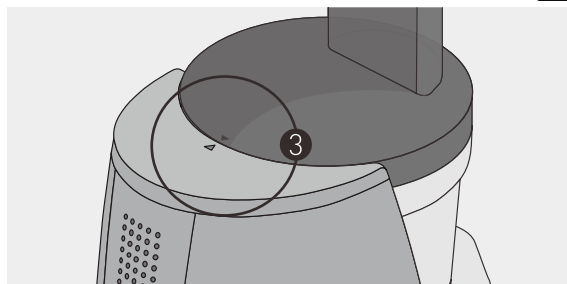

NOOT

De basis alleen zal niet werken.
De machine zal niet werken wanneer de topset niet correct gemonteerd is, ook al staat deze op de basis.

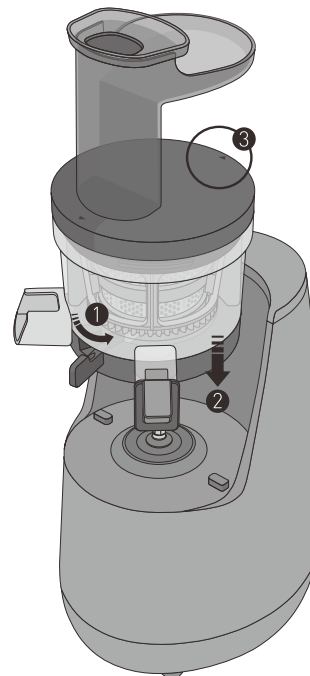

NOOT

Wanneer de vulopening in lijn met de veiligheidssensor op de basis is gemonteerd, zal de machine zelfs werken wanneer de vulopening **achterstevoren** is gemonteerd, zoals hieronder afgebeeld.

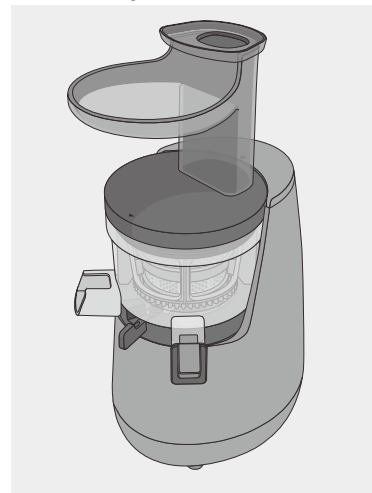

Voorzorgsregels tijdens het gebruik

Ingrediënten die voorzichtigheid vragen en die beschadiging of storing kunnen veroorzaken.

- Fruit met harde zaden zoals kaki fruit, abrikoos, citroen, pruim, perzik, kers, etc. die te hard zijn om met onze tanden te kauwen. De zaden dienen verwijderd te worden voor het persen.
- Steelvormige groenten met stugge vezels zoals peterselie, dille, bleekselderij, etc. dienen in kleine stukjes van 3-4 cm of kleiner te worden gesneden voordat ze in de vulopening worden ingevoerd.
- Doe geen sesamzaad, koffiebonen, boomschors, peper, etc. waar geen sap uit geperst kan worden in de machine.
- Gebruik geen vruchten ingemaakt in alcohol, suiker, honing, etc. (druiven, abrikozen, bessen, etc.).
- Gebruik geen ingrediënten die van zichzelf geen sap bevatten, zoals vijgen, aloe en zeewier. (Gelieve contact op te nemen met de Klantenservice voor meer informatie over welke ingrediënten geperst kunnen worden.)
- Sap maken van een grote hoeveelheid knolgewassen, waaronder gember, kan schade of een storing veroorzaken. Gelieve het proces "1 kg persen, demontage en reiniging" te herhalen.

Wij adviseren om groene groentensappen en fruitsappen onmiddellijk na het persen te consumeren, liever dan ze gedurende langere tijd te bewaren.

Niet gebruiken voor het vermalen van granen.

- Het kan beschadiging of een storing veroorzaken.

Pers restanten die via de pulpuitgang zijn uitgescheiden niet opnieuw.

- Zachte vruchten kunnen wel opnieuw worden geperst.

Zet de machine niet aan voordat de ingrediënten zijn ingevoerd.

Gebruik de machine niet langer dan 30 minuten aaneengesloten.

- Het kan een storing veroorzaken door oververhitting van de motor.
- Bij aaneengesloten gebruik, stop en laat het apparaat circa 5 minuten afkoelen en hervat daarna het gebruik.

Steek nooit eetstokjes of een lepel in de pulpuitgang tijdens het gebruik.

- Het tijdens het gebruik in de pulpuitgang steken van eetstokjes, etc. kan ervoor zorgen dat ze vast komen te zitten in de ronde schrapper en dit kan schade aan de onderdelen veroorzaken.

Druk de ingrediënten alleen met de drukker aan.

- Het kan in de schroef komen te zitten en kan verwonding en storing veroorzaken.

Gebruik de schakelaar niet met natte handen.

- Dit kan een elektrische schok of brand veroorzaken.

Zorg ervoor dat er geen vreemde substanties rondom de schakelaar zitten.

Wanneer meer dan 400ml ineens geperst wordt, gelieve de bedieningshendel elke 400ml te openen om de pulp te uit te scheiden.

- De vulopening kan niet worden geopend of het kan schade veroorzaken wanneer de druk in het persvat toeneemt

Gebruik alleen de ijszeef voor bevroren fruit.

Doe geen ijsklontjes, andere ingrediënten in de machine voor vermaling.

- Het kan schade of een storing veroorzaken.

NOOT

Verwelkte ingrediënten door langdurige opslag in de koeling kunnen minder of geen sap geven. Als de machine niet gelijk na gebruik wordt gereinigd, kunnen restanten opdrogen en gaan vastzitten. Dit zal montage en reiniging bemoeilijken en ook tot een mindere prestatie leiden.

Hoe te gebruiken : Sap / ijs maken

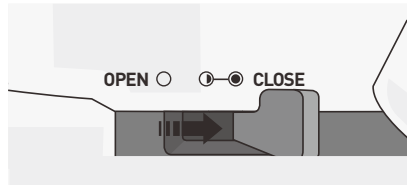

1 Zet de hendel voor gebruik in de [●CLOSE] stand.

De topset zal niet op de basis passen als de bedieningshendel niet op CLOSE [●CLOSE] staat.

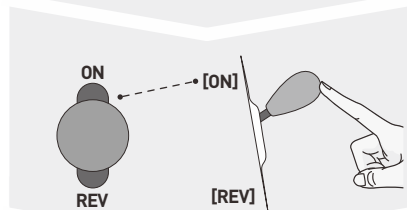

2 Druk op de [ON] knop om te starten.

Voor uw veiligheid, het apparaat werkt alleen wanneer de topset op de juiste wijze op de basis is gemonteerd.

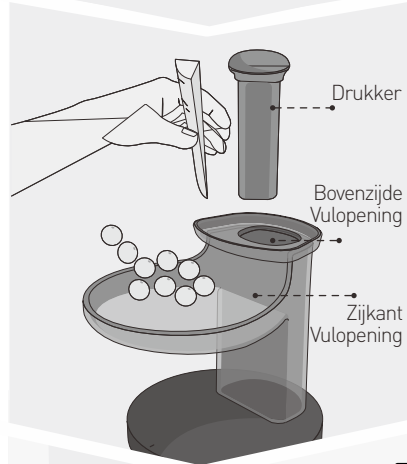

3 Voer de ingrediënten geleidelijk in de opening van de vulopening en druk aan met de drukker.

Druk de ingrediënten met niets anders aan dan de bijgeleverde drukker.

Gelieve stukjes van 3-4cm in te voeren. Bij gebruik van de ijszeef kan wat sap uit de pulpuitgang of buiten de zeef langs lopen. Dit is normaal.

Wanneer meer dan 400ml ineens geperst wordt, gelieve de bedieningshendel elke 400ml te openen om de pulp te uit te scheiden.

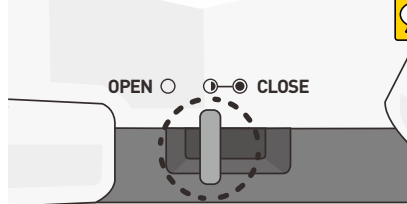

Sap : Zet de hendel op half-dichte [○] positie voordat de laatste ingrediënten worden ingevoerd.

Ijs: Sluit [●CLOSE] de bedieningshendel voor het gebruik.

De vulopening kan makkelijk worden geopend zolang de pulpuitvoer doorloopt.

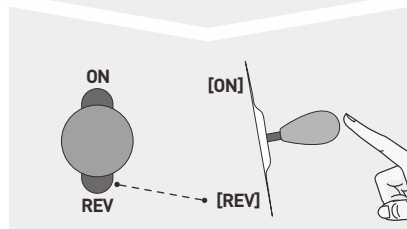

5 Nadat het persen gereed is, zet de schakelaar in de [REV] stand.

Stop de machine langzaam na het indrukken van de knop voor veiligheid en productprestatie.

NOOT

Bij het gebruik van de [ON] of [REV] knop, zorg ervoor dat de persschroef volledig tot stilstand komt.

Hoe de bedieningshendel te gebruiken per functie

- De bedieningshendel zit tussen de sapstop en de pulpuitgang.
- De bedieningshendel heeft verschillende functies en kan helpen bij het persen en het reinigingsproces.

[●CLOSE] Voorbereiding-Sap functie

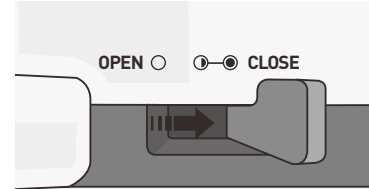

Voor de meeste ingrediënten krijg je goed sap wanneer de bedieningshendel tijdens het gebruik gesloten [●CLOSE] wordt. Wanneer meer dan 400ml ineens geperst wordt, gelieve de bedieningshendel na elke 400ml te openen om de pulp af te scheiden.

Voor het persen van vruchten of bessen met zaden, zoals druiven, rode bessen en granaatappel, zet de bedieningshendel op [●CLOSE] en daarna naar half-dichte [○] positie wanneer er sap uit begint te komen.

[●CLOSE] IJs functie

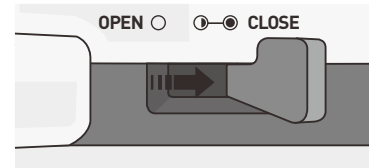

Sluit [●CLOSE] de bedieningshendel voor het gebruik aangezien de pulp niet apart uitgevoerd wordt.

[○] Afronding, Simpele Reinigingsmethode

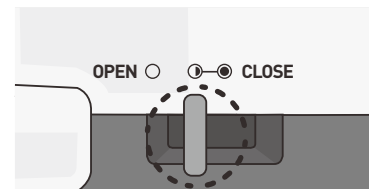

Zet de bedieningshendel in half-dichte [○] positie bij het invoeren van de laatste ingrediënten en laat de restanten vrijkomen. De vulopening kan gemakkelijk worden geopend wanneer de restanten in de zeef zijn vrijgekomen.

Voor de Simpele Reinigingsmethode, zet de bedieningshendel in half-dichte [○] positie en laat de restanten vrijkomen.

[OPEN ○] Reinigingsstand

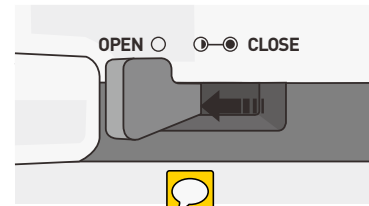

Bij het losmaken en reinigen van het persvat, zet de bedieningshendel volledig in [OPEN ○] positie. Het persvat kan nu gemakkelijk en handig gereinigd worden.

De bedieningshendel kan niet in de [OPEN ○] positie worden gezet wanneer de topset op de machine staat.

NOOT

Als de Vulopening moeilijk te openen is na het gebruik, zet de bedieningshendel in half-dichte [○] positie en houd de [REV] knop gedurende 3-5 seconden ingedrukt. Herhaal dit 2-3 keer en de Vulopening kan gemakkelijk geopende worden.



Hoe de bedieningshendel te gebruiken per ingrediënt (sap maken)

NOOT Gebruik de bedieningshendel aan de hand van de eigenschappen van de verschillende ingrediënten, zo maak je een nog lekkerder sap. Wanneer meer dan 400ml ineens geperst wordt, gelieve de bedieningshendel na elke 400ml te openen om de pulp af te scheiden. De vulopening kan niet geopend worden of het kan schade veroorzaken wanneer de druk in het persvat toeneemt.

Ingrediënten

Appel, peer, meloen, watermeloen, aardbei, blauwe bes, sinaasappel, grapefruit, citroen, mango, pruim, perzik, kers, kaki fruit, ananas, tarwegras, peterselie, bleekselderij, paardebloem, wortel, gember, aardappel, biet, tomaat, paprika, broccoli, bloemkool, kool, boerenkool, spinazie, (gekookte) zoete aardappel, pompoen, mais.

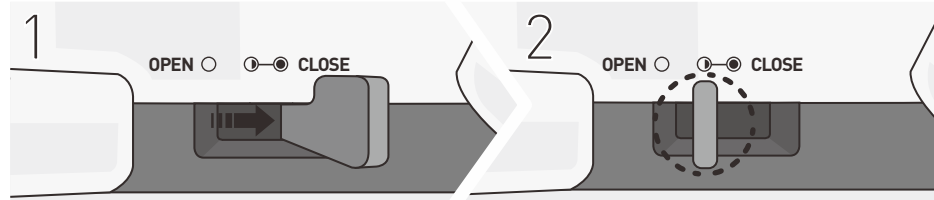

1 Begin met de bedieningshendel in [●]CLOSE positie.

2 Als het persen bijna klaar is, zet de bedieningshendel in [●]half-open positie.

Ingrediënt met zaden

Druiven, granaatappel, kiwi, tomaat, braam, framboos, moerbei, etc.

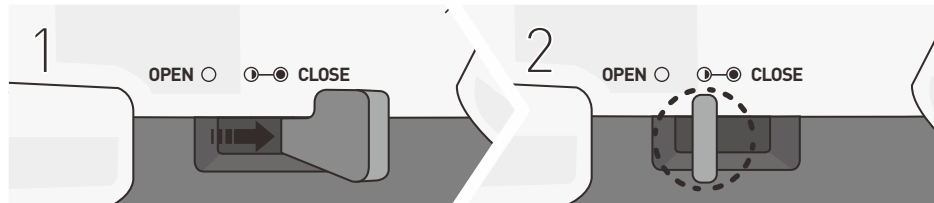

1 Begin met de bedieningshendel in [●]CLOSE positie.

2 Als het persen bijna klaar is, zet de bedieningshendel in [●]half-open positie.

Mixen met (noten)melk

Banaan, aardbei, blauwe bes, etc.

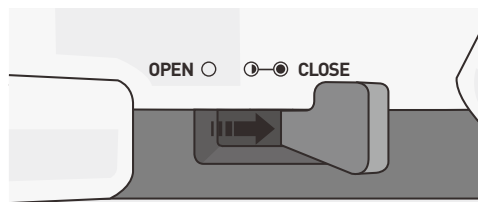

Wanneer de persschroef stopt tijdens het gebruik

- De machine kan stoppen als er te veel ingrediënten tegelijk of te snel achter elkaar worden ingevoerd.
- Voer de ingrediënten rustig in, aangezien de machine ze perst en niet vermaalt.

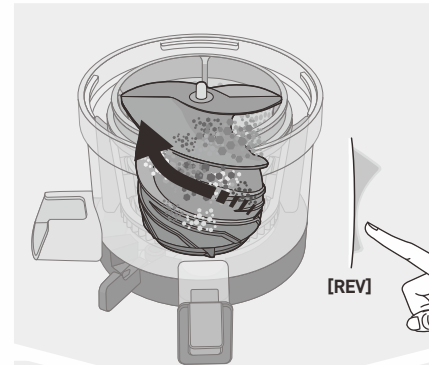

1 Druk de [REV] knop op de schakelaar voor 3~5 seconden in en laat weer los. Herhaal dit 2~3 keer.

"Reverse" is een functie die de schroef (motor) in de omgekeerde richting laat draaien (werken).

Deze omgekeerde richting werkt alleen wanneer de [REV] knop ingedrukt is en stopt weer wanneer de schakelaar losgelaten wordt.

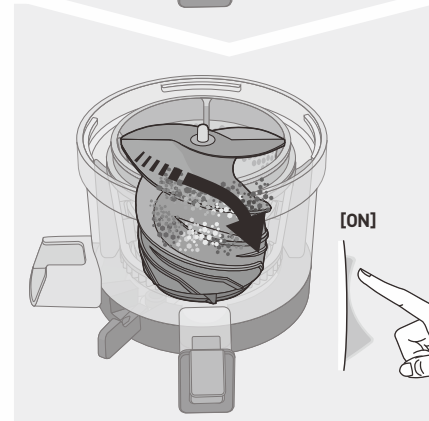

2 Druk op de [ON] knop om de machine weer aan te zetten nadat de schroef volledig tot stilstand is gekomen vanuit de omgekeerde richting.

Bij het gebruiken van de [ON] of [REV] knop, let op dat de schroef volledig tot stilstand is gekomen.

NOOT

Wanneer het nog niet lukt na bovenstaande instructies te hebben gevolgd, haal dan de stekker uit het stopcontact en demonteer de topset, reinig deze. En probeer het nog eens.

Waarschuwing bij het gebruik van de bedieningsschakelaar

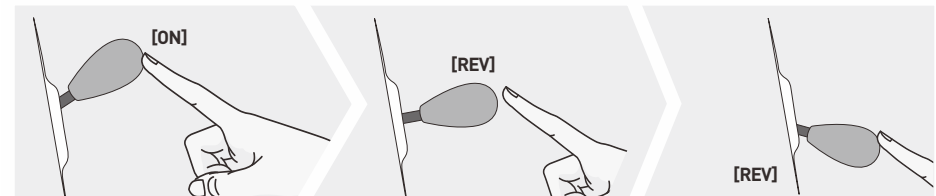

NOOT

Bij het gebruik van "reverse" tijdens het gebruik, druk de [REV] knop kort in om het apparaat te stoppen, daarna [REV] ingedrukt houden om de machine achteruit te laten draaien. Wanneer de machine gestopt wordt, zal deze niet direct tot stilstand komen. Hij gaat langzamer draaien en stopt dan. Wanneer de machine geheel tot stilstand is gekomen, kan elke draairichting gekozen worden.

Montage en reiniging van de citruspers

Hoe de citruspers op de machine te monteren

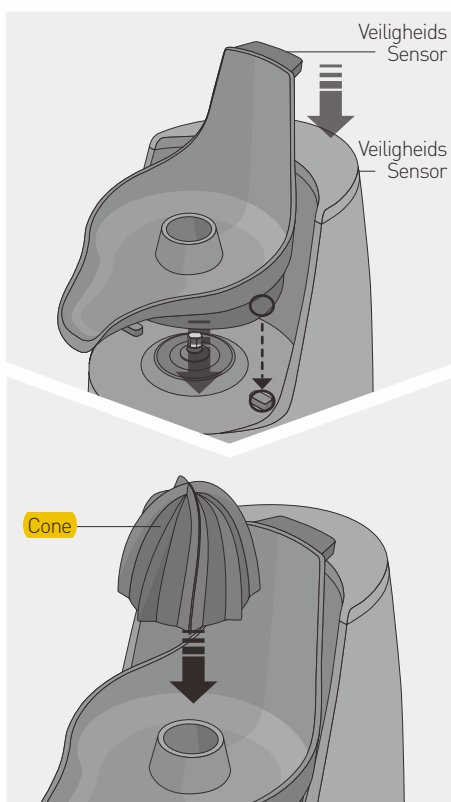

1 Plaats de schenktuit op de machine.

Zorg dat de sleuven in de schenktuit precies op de nokjes van de machine passen.

2 Plaats de kegel op de draaisas van de machine.

Reiniging

1. **Schakel** de machine uit en neem de stekker uit het stopcontact voor reiniging.
2. Verwijder de kegel en schenktuit van de machine en reinig de onderdelen onder stromend water.
3. Spoel of **lastig** alle onderdelen van de citruspers direct na gebruik af. Opgedroogde citruspulp is **lastig** te verwijderen.

NOOT

NIET REINIGEN BIJ TEMPERATUREN VAN 80°C OF HOGER. ZET DE MACHINE EN ONDERDELEN NIET IN DE VAATWASSER, DROGER OF MAGNETRON, ETC. Dit kan een storing of vervorming van onderdelen veroorzaken.

Gebruik van de citruspers

Hoe de citruspers te gebruiken

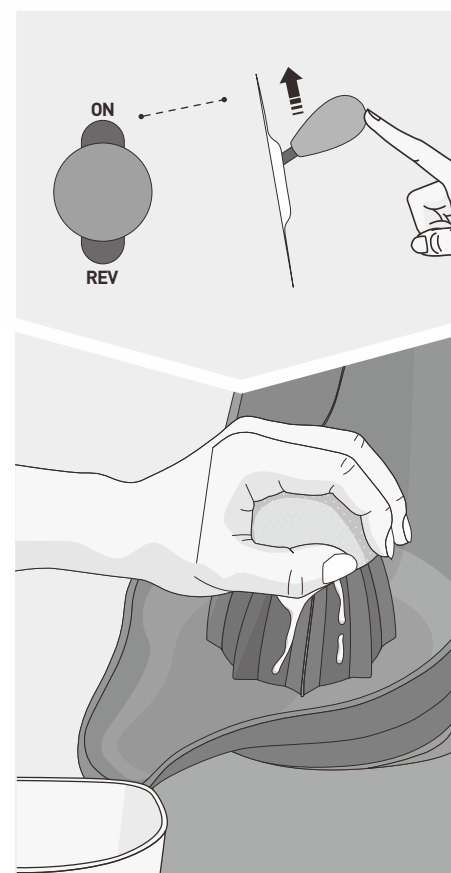

1 Druk op de [ON] knop om de machine aan te zetten.

Zet de sapkan onder de schenktuit.

2 Snijd het citrusfruit doormidden. Plaats een helft op de kegel en druk rustig naar beneden.

Wanneer erg veel sap wordt geperst uit de ingrediënten, kan de schenktuit overlopen.

Hoe de citruspers te gebruiken

Verwijder zaden voor het persen. Als deze niet vooraf verwijderd worden, kunnen ze in het sap terecht komen.

Wil je helder sap, gebruik dan de complete topset om te persen.

Was het fruit voor gebruik op de citruspers.

Gebruik liever fruit op kamertemperatuur dan koud fruit uit de koelkast om zoveel mogelijk sap eruit te kunnen halen.

Gebruik vruchten met een mooie heldere kleur en vermijd vruchten die een beschadigde of uitgedroogde schil hebben.

Drink het sap bij voorkeur onmiddellijk op in plaats van het langere tijd te bewaren.

Hoe te reinigen

Het reinigen van onderdelen

- 01 Trek de stekker met droge handen uit het stopcontact nadat de machine volledig tot stilstand is gekomen.
- 02 Verwijder de topset van de basis. Draai de vulopening om te openen en til de onderdelen eruit om de set te demonteren.
- 03 Gebruik een reinigingsborstel en was de topset onder stromend water af.
- 04 Open de bedieningshendel [OPENO] en sapstop om het persvat te reinigen.
- 05 Reinig de basis met een vochtige handdoek of een zachte doek.
- 06 De siliconen afdichting kan worden gedemonteerd en gereinigd. (inclusief de afdichting van de sapstop en de siliconen borstels)
- 07 De onderdelen kunnen worden gereinigd door ze gedurende circa 30 minuten te laten weken in een oplossing van kristalsoda of azijn.

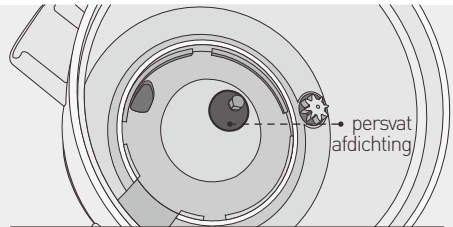

De persvat afdichting kan niet worden gedemonteerd. Probeer deze niet te verwijderen. Als geprobeerd wordt de persvat afdichting te verwijderen, kan deze beschadigen.

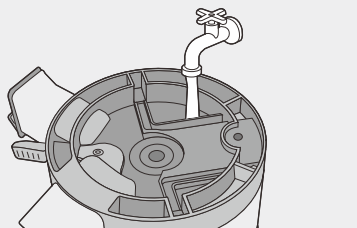

Bij het reinigen van het persvat, spoel de restanten uit de binnenzijde en onderzijde onder stromend water.

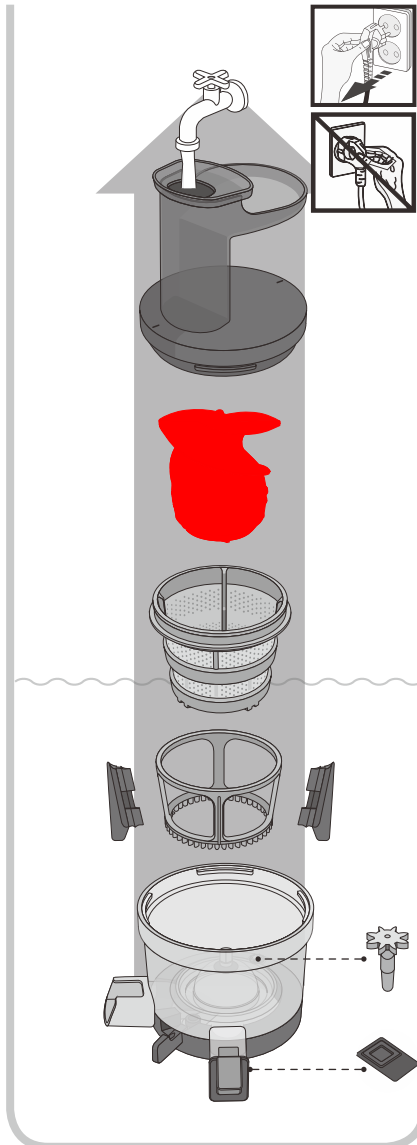

NOOT

Als de unit niet direct na gebruik gereinigd wordt, kunnen resten opdrogen en vastplakken aan de oppervlakte. Dit zal demontage en reiniging bemoeilijken en eveneens leiden tot verminderde prestatie. Niet wassen met heet of kookend water, een stalen schuurborstel, schurende materialen, gootsteenontstoppers, of scherpe reinigingsgereedschappen. Niet in de vaatwasser of borddroger zetten. Na het wassen zorgvuldig en aan de lucht laten drogen en op een schone plaats opbergen.

Hoe te reinigen : Siliconen onderdelen

Afdichting van de sapstop

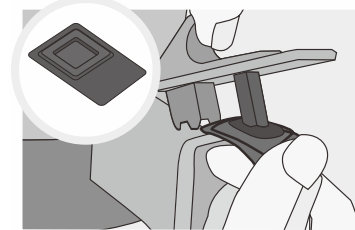

Open de sapstop, houd persvat en sapstop met een hand vast en verwijder de afdichting van de sapstop met de andere hand om deze te demonteren.

Let op de sapstop en het persvat niet te laten vallen of beschadigen tijdens de demontage.

Tandwiel

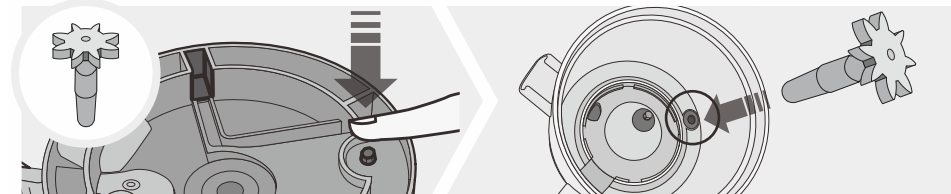

Druk het tandwiel eruit vanaf de onderkant van het persvat.

Plaats het tandwiel terug na reiniging.

Siliconen borstel

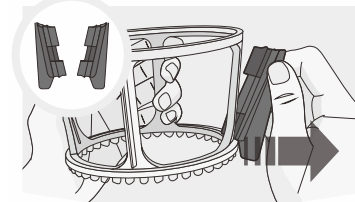

1 Verwijder de siliconen borstels uit de ronde schraper.

Volg de aanbevolen methode om de siliconen borstels uit de ronde schraper te halen. Anders kan beschadiging ontstaan aan de ronde schraper en de siliconen borstels.

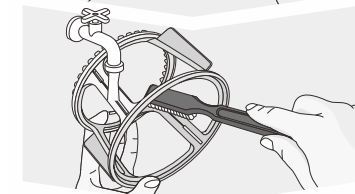

2 Gebruik een reinigingsborstel en was de binnen- en buitenkant van de ronde schraper onder stromend water.

Reinig de siliconen borstels op dezelfde wijze onder stromend water.

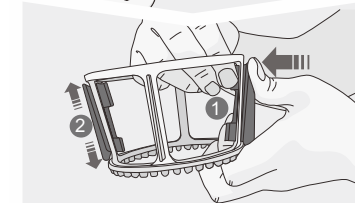

3 Na reiniging, zet de siliconen borstels terug door op de achterzijde van de siliconen borstel te drukken 1, terwijl de binnenste vleugel naar binnen wordt getrokken met de andere hand, zoals afgebeeld. Trek totdat het niet verder kan. Er is een risico op beschadiging als het product wordt gebruikt terwijl deze niet volledig gemonteerd is 2. Pak de boven- en onderkant van de buitenste vleugel vast en trek ze goed aan.

Wanneer de siliconen borstel er niet goed ingezet wordt, kan deze rimpelen of eruit vallen tijdens het persen.

Voordat een reparatieverzoek wordt gedaan

Wanneer u aanvullende informatie nodig hebt, neem dan contact op met uw lokale Klantenservice of bezoek www.versapers.nl.

Als u gebruik wilt maken van onze service, zorg dan dat u het model- en serienummer van de fabrikant bij de hand heeft. Deze kunt u vinden op de onderkant van de machine.

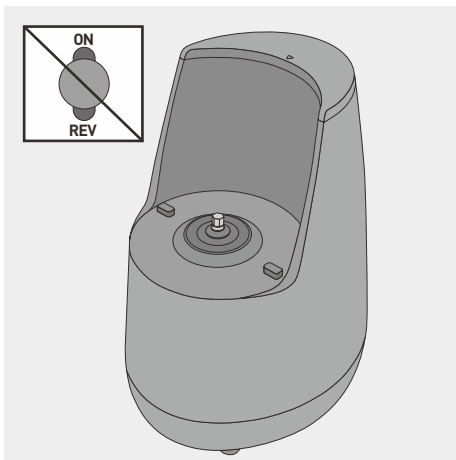

01 De machine zelf doet het niet.

De machine zelf zal niet werken. Voor uw veiligheid, werkt deze machine alleen wanneer de topset er op correcte wijze op gemonteerd is.

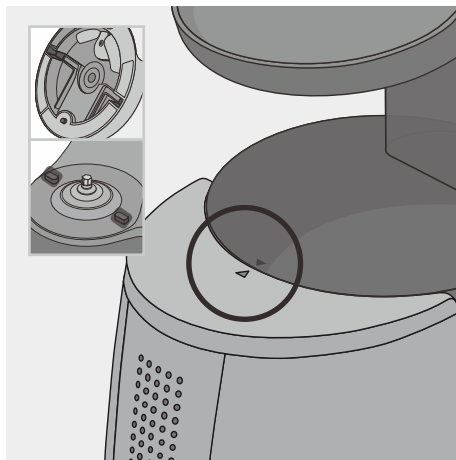

02 Zet de machine in elkaar zodat de veiligheidssensor goed contact kan maken.

Voor uw veiligheid, werkt de machine alleen wanneer deze op de juiste wijze in elkaar gezet is.

03 De machine doet het niet.

Controleer of de stekker goed in het stopcontact zit. Controleer of de vulopening correct gemonteerd is.

De machine kan weigeren als deze voor een langere tijd aaneengesloten is gebruikt (meer dan 30 minuten). Hij zal het weer doen als de basis (motor) afgekoeld is. Als de vulopening niet op de juiste manier is vastgezet werkt de machine niet uit veiligheidsoverwegingen.

Controleer of de machine conform de voorschriften in de gebruiksaanwijzing is gemonteerd.

Zie de montagevoorschriften in de gebruiksaanwijzing of neem contact op met de Klantenservice voor assistentie.

04 De machine stopt tijdens normaal gebruik.

Heeft u grote hoeveelheden of een dik/groot stuk gebruikt?

Lees Pagina 17 van de gebruiksaanwijzing en volg de aanwijzingen voor het gebruik van de [REV] knop. Als het probleem hierna nog niet is opgelost, neem dan contact op met de Klantenservice.

05 Er zitten fijne lijntjes of krasjes op de persschroef.

Dit zijn gietmerkjes die het gevolg zijn van het productieproces. Dit is normaal en ze vormen geen bezwaar om de persschroef te gebruiken.

06 De topset past niet op de basis.

Wanneer de bedieningshendel in de OPEN  positie staat, past de topset niet op de basis. Zet de bedieningshendel voor montage in de  CLOSE positie.

Voordat een reparatieverzoek wordt gedaan

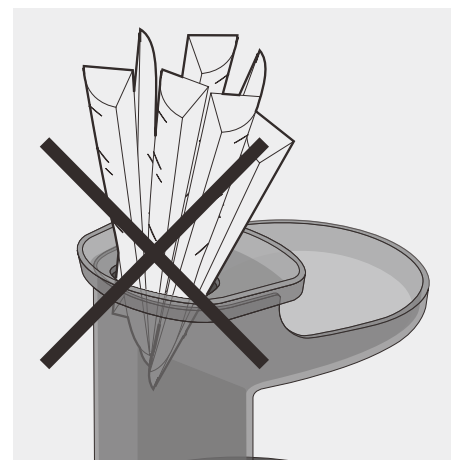

07 Voer niet te veel ingrediënten ineens in.

Wanneer een overmatige hoeveelheid ingrediënten of grote stukken worden ingevoegd, kan de machine stoppen.

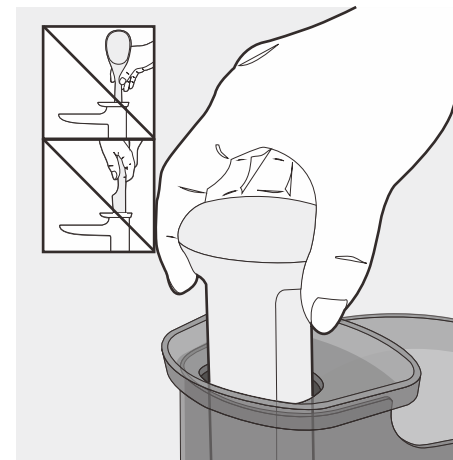

08 Gebruik altijd alleen de drukker voor het aandrukken van ingrediënten in de vulopening.

Andere voorwerpen kunnen schade, verwonding, etc. veroorzaken.

09 Er loopt sap over de basis.

Heeft u een grote hoeveelheid ingrediënten in de vulopening ingevoerd?

Als de hoeveelheid ingevoerde ingrediënten te groot is in vergelijking met de grootte van de pulpuitgang, kan het siliconen lipje gedeeltelijk naar buiten worden gedrukt en kan er sap uit de opening lopen. Voer niet te grote hoeveelheden ineens in en per stukje bij beetje. Neem contact op met de Klantenservice als er sap over de basis blijft lekken.

10 De vulopening gaat niet open.

Er kunnen veel pulpresten in het persvat zitten. Zet de bedieningshendel in de half-dichte positie en druk op de [ON] knop om de resten te verwijderen. Houd de [REV] knop gedurende 3-5 seconden ingedrukt en laat weer los. Herhaal dit proces 2-3 keer.

Zit er een vreemd object (harde pitten zoals een kersenpit) in de machine?

Druk op de [REV] knop en druk de ingrediënten terug omhoog in de trechter van de vulopening. Probeer de vulopening niet met geweld te openen. Neem contact op met de Klantenservice voor assistentie.

11 De topset schudt tijdens het persen.

Een licht schudden kan optreden door het bewegen van de motor.

Grotere of kleinere bewegingen treden op afhankelijk van de textuur van de pulp van de ingrediënten (hard of taai). Dit is normaal omdat de persschroef draait en het is geen storing. Harde ingrediënten (zoals wortel, aardappel, radijs, bieten, koolrabi, etc.) kunnen meer bewegingen van het persvat veroorzaken dan zachte ingrediënten.

Productspecificaties / Garantie

Productnaam	Versapers Emotion	Lengte aansluitsnoer	1.4 m
Modelnaam	5G	Motor	Enkelfase inductiemotor
Volta	120 V	Zekering	250 V 8 A
Frequentie	60 Hz	Gewicht	6.3 kg
Stroomverbruik	150 W	Afmetingen	Breedte 280 mm Lengte 187 mm Hoogte 428 mm
Toeren per minuut	43 rpm	Afmetingen citruspers	Breedte 137 mm Lengte 191 mm Hoogte 137 mm
Standaard gebruiksduur	Minder dan 30 minuten	Gewicht citruspers	205 g

Garantie

U kunt uw aankoop registreren op de Versapers website via: <http://versapers.com/warranty>
Uw garantie wordt uitgevoerd bij de locale distributeur waar u het product gekocht heeft.

Bewaar altijd de originele aankoopbon voor het geval u aanspraak wilt maken op de garantie. Dit verzekert u ervan dat Versapers garantie geeft op uw Versapers Slow Juicer met betrekking tot materiaal- en constructiefouten.

Op de motor geldt een garantie van tien (10) jaar en op alle andere onderdelen geldt een garantie van twee (2) jaar vanaf de aankoopdatum door de originele koper.

Deze garantie geldt niet voor beschadigingen veroorzaakt door ongevallen, verkeerd gebruik, misbruik, commercieel gebruik, aanpassingen aan het apparaat, het niet opvolgen van de gebruiksaanwijzing, of schade veroorzaakt door onderdelen of reparatie die niet zijn goedgekeurd of aanbevolen door Versapers.

Beschadigingen veroorzaakt door transport moeten bij de vervoerder worden geclaimd. Versapers is niet verantwoordelijke voor enige vorm van schade of verlies ontstaan door gebruik van dit apparaat.

Indien reparatie of onderhoud nodig is, biedt het apparaat dan aan bij de dealer waar u deze aangeschaft heeft en zoals op uw factuur vermeld staat.

versapers[®]
The juice revolution

Merk: VERSAPERS
Versapers webpage: www.versapers.nl

MEMO

When diet is wrong,
medicine is of no use
When diet is correct,
Medicine is of no need

Let food be thy medicine

versapers[®]
The juice revolution

WWW.VERSAPERS.NL
A DUTCH BRAND, MADE IN SOUTH KOREA
Copyright© All Rights Reserved by Versapers
5G V2018-01 NL