

MP3-CD Soundmachine

AZ3068

Meet Philips at the Internet

<http://www.philips.com>

Gebruikershandleiding

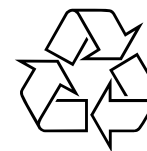

AZ 3068



PHILIPS



Printed in China

YM-621-1

1

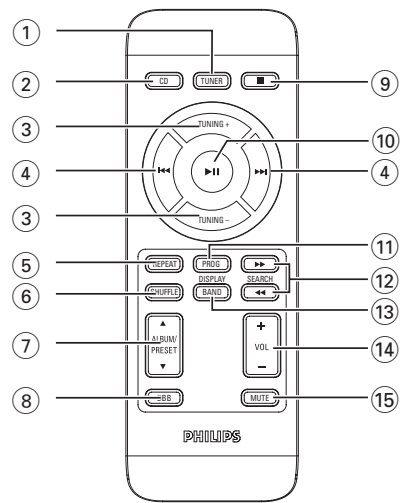
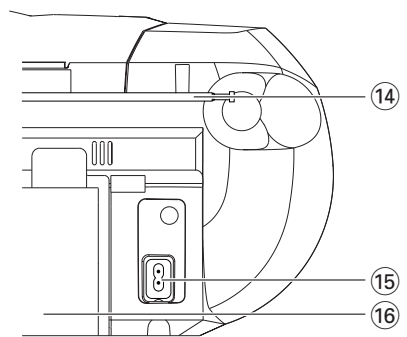
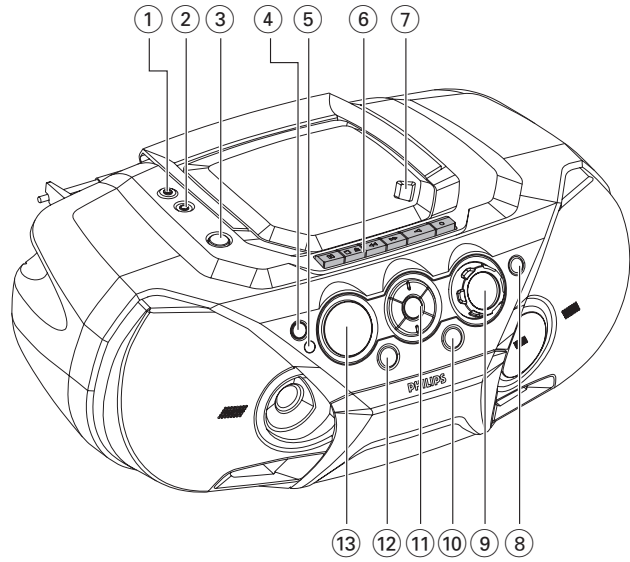

2

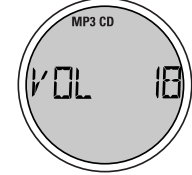

6

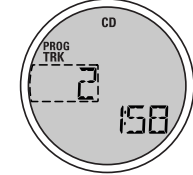

3

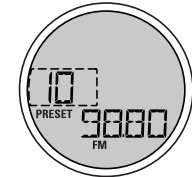

7

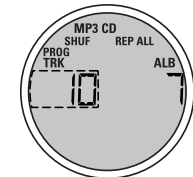

4

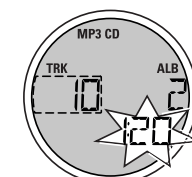

8

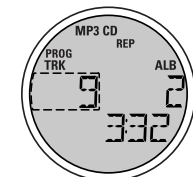

5

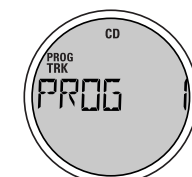

9



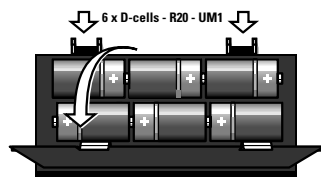
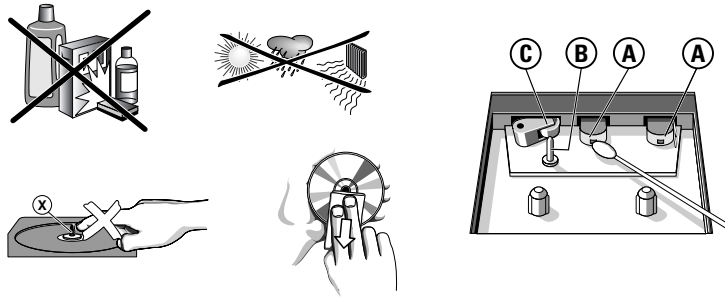

Remove the insulation plastic tab.
Retirez la feuille de protection en plastique.

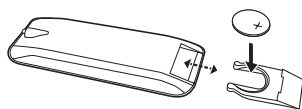
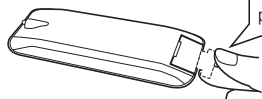

Nederlands

Gefeliciteerd met uw aankoop en welkom bij Philips!

Wilt u volledig profiteren van de ondersteuning die Philips u kan bieden Registreer dan uw product op www.philips.com/welcome.

BIJGELEVERDE ACCESSOIRES

- stroomkabel
- Afstandsbediening

BOVEN- EN VOORKANT (Zie 1)

- 1 – 3,5 mm-aansluitbus voor een stereoheadtelefoon
- Nuttige tips:** Als de hoofdtelefoon aangesloten wordt op het apparaat dan worden de luidsprekers uitgeschakeld.
- 2 **AUX** – 3,5 mm LINE-IN-ingang voor een extra apparaat.
 - 3 **STANDBY** – aan/uit-schakelaar
 - 4 **Source** – om de functie CD/TUNER/AUX/TAPE te kiezen
 - 5 **IR Sensor** – infraroodsensor voor de afstandsbediening
 - 6 **Cassette recorder-toetsen**
 - RECORD** – opnemen starten
 - PLAY** – afspelen starten
 - SEARCH** – cassette versneld vooruit/terugspoelen
 - STOP•OPEN**
 - om het cassettevak te openen
 - om de cassette te stoppen
 - PAUSE** – afspelen of opnemen tijdelijk onderbreken.
 - 7 **OPEN•CLOSE** - druk op deur om te openen/ sluiten
 - 8 **DBB** – schakelt de laagtonenversterking aan en uit. (DBB1 of DBB2)
 - 9 **VOLUME** – om het volumeniveau in te stellen
 - 10 **FM•MW•DISPLAY**
 - TUNER**: om het golfgebied te kiezen
 - MP3**: hiermee worden de MP3/WMA-CD-informatie weergegeven
 - 11 **Bedieningstoetsen**
 - PRESET (ALB/ PRE) -, + (omhoog, omlaag) – (enkel bij) MP3/WMA-CD**: om het vorige/ volgende album te kiezen.
 - TUNER**: om een geprogrammeerde zender te kiezen.
 - – om het afspelen van een CD te beëindigen;
 - om een CD-programma te wissen

TOETSEN

SEARCH – **CD/MP3/WMA**:

- om binnen een nummer achteruit of vooruit te zoeken;
- om naar het begin van het huidige nummer/ vorige/ volgende nummer te gaan

TUNER: om af te stemmen op een radiozender (omlaag, omhoog)

MODE – om de verschillende manieren van afspelen te kiezen: bijv. **REPEAT** of **SHUFFLE** in willekeurige volgorde

▶II – om het afspelen van een cd te starten of te onderbreken

12 **PROGRAM** **CD/MP3/WMA**: om nummers te programmeren en het programma te controleren;

Tuner: om voorkeurzenders te programmeren

13 **Display** – geeft informatie over het apparaat weer

ACHTERKANT

14 **Telescoopantenne** – om de FM-ontvangst te verbeteren

15 **AC MAINS** – aansluitbus voor het netsnoer

16 **Batterijvak** – voor 6 batterijen, type R-20, UM1 of D

AFSTANDBEDIENING (Zie 1)

- 1 **TUNER** – hiermee selecteert u de tunerbron
- 2 **CD** – hiermee selecteert u de geluidsbron voor CD
- 3 **TUNING -, + (omhoog, omlaag)** – tom af te stemmen op een radiozender
- 4 – om naar het begin van het huidige nummer/ vorige/ volgende nummer te gaan
- 5 **REPEAT** – de herhaal-modi in de **CD**-bron geselecteerd.
- 6 **SHUFFLE** – de SHUFFLE-modi in de **CD**-bron geselecteerd.
- 7 **ABLUM/PRESET (ALB/ PRE) ▲, ▼ – (enkel bij) MP3/WMA-CD**: om het vorige/ volgende album te kiezen.
 - TUNER**: om een geprogrammeerde zender te kiezen.
- 8 **DBB** – schakelt de laagtonenversterking aan en uit. (DBB1 of DBB2)
- 9 **■** – om het afspelen van een CD te beëindigen;
 - om een CD-programma te wissen
- 10 **▶II** – om het afspelen van een CD te starten/ te onderbreken
- 11 **PROGRAM** **CD/MP3/WMA**: om nummers te programmeren en het programma te controleren;
 - Tuner**: om voorkeurzenders te programmeren

STROOMVOORZIENING

- ⑫ **SEARCH** ◀◀, ▶▶ – om binnen een nummer achteruit/ vooruit te zoeken
- ⑬ **BAND/DISPLAY**
 - om het golfgebied te kiezen
 - hiermee worden de CD-informatie weergegeven
- ⑭ **VOLUME +, -** – om het volumeniveau in te stellen (*harder, zachter*)
- ⑮ **MUTE** – om het geluid uit/ terug in te schakelen

LET OP

Het gebruik van de toetsen en regelingen of het toepassen van de aanwijzingen anders dan hier beschreven, kan leiden tot blootstelling aan gevaarlijke straling of tot onveilige werking.

STROOMVOORZIENING

Wilt u de batterijen sparen, gebruik dan zo vaak als u kunt de netvoeding. Let erop dat u het netsnoer uit het apparaat en het stopcontact haalt voor u de batterijen in het apparaat plaatst.

Batterijen (niet bijgeleverd)

- Plaats 6 batterijen, type **R-20, UM-1** of **D**, (bij voorkeur alkaline) met de juiste polariteit. (Zie [A](#))

Afstandsbediening

Belangrijk!

- **Verwijder voordat u de afstandsbediening gebruikt het plastic beschermplasje, zoals getoond in de afbeelding.** [A](#).
- **Als de afstandsbediening niet correct werkt of het bedieningsbereik beperkt is, vervangt u de batterij door een nieuwe batterij van het type CR2025.**

- 1 Trek de batterijlade naar buiten.
- 2 Vervang de batterij.
- 3 Duw de batterijlade helemaal terug tot deze zich in de oorspronkelijke positie bevindt.

Door verkeerd gebruik kunnen batterijen gaan lekken waardoor roest ontstaat in het batterijvak of waardoor de batterijen kunnen openbarsten.

- Gebruik geen verschillende types batterijen door elkaar, bijvoorbeeld alkaline met zink-koolstof. Gebruik voor het apparaat enkel batterijen van hetzelfde type.
- Als u de batterijen vervangt, gebruik dan geen oude en nieuwe batterijen door elkaar.

BASISFUNCTIES

- **Batterijen bevatten chemicaliën en moeten daarom op de juiste manier ingeleverd worden.**

Gebruiken van de netvoeding

- 1 Controleer of de netspanning op **het typeplaatje op de onderkant van het apparaat** overeenkomt met de plaatselijke netspanning. Is dit niet het geval, neem dan contact op met uw leverancier of serviceorganisatie.
- 2 Steek de stekker van het netsnoer in het stopcontact.
- 3 Trek de stekker uit het stopcontact als u de netvoeding helemaal uit wilt schakelen.
- 4 Installeer het apparaat in de buurt van een stopcontact en op een plaats waar u gemakkelijk bij de stekker kunt.

Het typeplaatje vindt u op de onderkant van het apparaat.

Automatische stand-by

Als een CD of cassette klaar is met spelen en het apparaat langer dan 15 minuten stil blijft staan dan wordt het apparaat automatisch uitgeschakeld om stroom te besparen.

Na 5 minuten in de pauzestand stopt de cd-weergave automatisch. 15 minuten later schakelt het apparaat uit.

BASISFUNCTIES

In- en uitschakelen en kiezen van een functie

- 1 Druk op **STANDBY**  (alleen op het apparaat) om het apparaat in te schakelen.
- 2 Druk één of meerdere keren op **SOURCE** om de functie te kiezen: **CD, TUNER, AUX** of **TAPE**.
- 3 Druk op  om het apparaat uit te schakelen.

Nuttige tips:

- Om van **TAPE** naar **TUNER, CD** of **AUX** te gaan, of als u het apparaat uit wilt schakelen, moet u eerst op de cassettoets **STOP**  drukken om het afspelen te beëindigen en moeten alle cassettoetsen ontgrendeld zijn.
- De geluidsinstellingen, de geprogrammeerde zenders en het volumeniveau (tot een volumeniveau van maximaal 20) blijven bewaard in het geheugen van het apparaat.

DIGITALE TUNER

Instellen van het volume en het geluid

- Stel het volume in met de **VOLUME**-knop.
 - In het display wordt het volumeniveau weergegeven  en een cijfer van 0 tot 32. (Zie [2](#))

Lagetonenregeling

Er zijn drie DBB (Dynamic Bass Boost)-opties:

- **Uit**: geen versterking van lage tonen
- **DBB1**: matige lagetonenversterking.
- **DBB2**: krachtige lagetonenversterking
- Druk een of meer keren op **DBB** om de opties voor lagetonenversterking te kiezen
 - DBB1,2 wordt weergegeven wanneer DBB ingeschakeld is.

MUTE: Geluid dempen

1. Druk op **MUTE** op de afstandsbediening om de geluidsweergave onmiddellijk uit te schakelen.
 - Het afspelen gaat verder zonder geluid en het display knippert **MUTE**.
2. Om het geluid weer in te schakelen kunt u:
 - nogmaals op **MUTE** drukken;
 - de volumeknoppen instellen;
 - een andere bron kiezen.

DIGITAL TUNER

Afstemmen op een radiozender

- 1 Druk  op aan en druk vervolgens op **SOURCE** om de **TUNER** te kiezen. (of druk op **TUNER** op de afstandsbediening).
 - In het display verschijnt kort **TUNER** en vervolgens worden de frequentie van de radiozender, het golfgebied en, indien geprogrammeerd, het zendernummer weergegeven. (Zie [3](#))
- 2 Druk één of meerdere keren op **FM•MW** om het gewenste golfgebied te kiezen. (of druk op **BAND** op de afstandsbediening)
- 3 Houd **SEARCH**  of  (of druk op **TUNING - , +** op de afstandsbediening) ingedrukt tot de frequenties op het display beginnen te lopen.
 - De radio stemt automatisch af op een zender die sterk genoeg is. Tijdens het automatisch afstemmen verschijnt in het display **SEARCH**.
- 4 Herhaal indien nodig stap 2 en 3 tot u de gewenste zender gevonden heeft.
- Om af te stemmen op een zwakke zender: druk herhaaldelijk kort op  of  tot de ontvangst optimaal is.

DIGITALE TUNER

Verbeteren van de radio-ontvangst:

- Voor **FM**, moet u de telescoopantenne uittrekken, neerklappen en draaien. Als het signaal te sterk is, schuif dan de antenne in elkaar.
- Voor **MW**, heeft het apparaat een ingebouwde antenne. Richt de antenne door het hele apparaat te draaien.

Programmeren van radiozenders

U kunt in het totaal 30 radiozenders, handmatig of automatisch (Autostore) in het geheugen opslaan.

Handmatig programmeren



- 1 Stem af op de gewenste zender (zie Afstemmen op een radiozender).
- 2 Druk op **PROGRAM** om te beginnen met programmeren.
 - Display: **program** knipperen.
- 3 Druk één of meerdere keren op **PRESET (ALB/ PRE)**   om een nummer van 1 tot 30 toe te kennen aan deze zender.
- 4 Druk op **PROGRAM** om te bevestigen.
 - Display het voorkeuzenummer, het golfgebied en de frequentie worden weergegeven
- 5 Herhaal de stappen 1 tot 4 om nog meer zenders op te slaan.
 - Nuttige tips:** U kunt een geprogrammeerde zender wissen door een andere frequentie op dezelfde plaats op te slaan.

Autostore - automatisch programmeren

De Autostore-functie programmeert automatisch vanaf nummer 1. Alle eerder geprogrammeerde zenders, bijvoorbeeld handmatig, worden gewist.

- Houd de toets **PROGRAM** en **AUTOSTORE** verschijnt kort in het display.
 - De beschikbare zenders worden geprogrammeerd
 - Als alle zenders opgeslagen zijn, begint de eerste geprogrammeerde zender automatisch te spelen.

Om te luisteren naar een (automatisch) geprogrammeerde zender

Druk één of meerdere keren op de toetsen **PRESET (ALB/ PRE)**   tot de gewenste geprogrammeerde zender in het display verschijnt.

Dit apparaat voldoet aan de radio-ontstoringseisen van de Europese Unie.

MP3-CD/ CD-SPELERR

INFORMATIE OVER MP3

De techniek voor muziekcompressie MP3 (MPEG Audio Layer 3) verkleint de digitale gegevens van een audio-cd aanzienlijk, terwijl het geluid van cd-kwaliteit blijft.

- **Hoe krijgt u muziekbestanden:** U kunt legale muziekbestanden van het internet naar de harde schijf van uw computer downloaden of ze van uw eigen audio-cd's maken. Plaats hiertoe een audio-cd in de cd-romdrive van uw computer en converteer de muziek met daarvoor geschikte codeersoftware. Voor een goede geluidskwaliteit wordt bij MP3 muziekbestanden een bitsnelheid van 128 kbps of hoger aanbevolen.
- **Hoe maakt u een cd-rom met MP3-bestanden:** Gebruik de cd-brander van uw computer om de muziekbestanden van uw harde schijf op een cd-rom op te nemen („branden“)

✓ Nuttige tip:

- Zorg dat de bestandsnamen van de MP3-/WMA bestanden eindigen op .mp3/.wma.
- Totaal aantal muziekbestanden en albums: ongeveer 350 (bij bestandsnamen met een standaardlengte van 20 tekens)
- Het aantal muziekbestanden dat kan worden afgespeeld is afhankelijk van de lengte van de bestandsnamen. Bij korte bestandsnamen worden meer bestanden ondersteund.

Afspelen van een CD

Op deze CD-speler kunnen audiodisks afgespeeld worden inclusief CD-R(W)s, en MP3 CD-ROMs.

- CD-I's, CDV's, VCD's, DVD's of computer-CD's kunnen niet afgespeeld worden.
 - DRM-beveiligde WMA-disc wordt niet ondersteund.
1. Druk één of meerdere **STANDBY ON** \odot op aan Kies de bron **CD**. (of **CD** op de afstandsbediening).
 2. Druk op **OPEN•CLOSE** open het CD-vak.
→ \square \square wordt weergegeven wanneer de CD-lade geopend is.
 3. Leg een CD in de speler met de bedrukte kant naar boven en druk op **OPEN•CLOSE** om het cd-vak te sluiten.
→ In het display verschijnt **REPEAT** terwijl de cd-speler de inhoud van de cd scan.
– Bij MP3-cd's kan het lezen langer dan 10 seconden duren.
- Audio-disk: het totaal aantal nummers en de totale speelduur van de disk worden weergegeven.

MP3-CD/ CD-SPELER

MP3/WMA-CD: het totaal aantal albums en nummers wordt weergegeven.

4. Druk op **▶▶** om het afspelen te starten.
→ **Enkel bij MP3/WMA-CD's:** album-/volgn-Information verschijnt in het display (wenn diese ID3-Tag-Information verfügbar ist).
- #### ✓ Nuttige tip:
- Bij het afspelen van een disk met CD Audio-nummers en MP3/WMA-bestanden worden eerst de CD Audio-nummers afgespeeld.
 - Als u uw MP3/WMA-bestanden niet in albums hebt ondergebracht op uw disc, wordt als albumnummer "0" weergegeven.
5. Wilt u het afspelen tijdelijk onderbreken, druk dan op **▶▶**. Druk opnieuw op **▶▶** om verder te gaan met afspelen.
→ Anzeige: Während der Pause blinkt die abgelaufene Spielzeit auf. (Zie \square)
6. Druk op \blacksquare om het afspelen van de CD te beëindigen.

✓ Nuttige tips: het afspelen van de CD stopt ook:

- wanneer u de CD-deur opent;
- aan het eind van de CD;
- wanneer u tape, AUX of tuner kiest.

Informatie weergeven (Enkel bij MP3/WMA-CD's)

De ID3 tag maakt deel uit van een MP3/WMA-bestand en bevat allerlei informatie over het nummer zoals titel van het nummer of de naam van de artiest.

- Druk, tijdens het afspelen, herhaaldelijk kort op de toets **FM•MW•DISPLAY** om de tekstinformatie te zien.
– Display: **NO ID3 TAG** indien geen ID3-Tag-Information aanwezig zijn..

✓ Nuttige tip:

– Maak de ID3 taginformatie af met uw MP3/WMA-codeersoftware voordat u de MP3/WMA-cd brandt.

Kiezen van een ander nummer

- Druk één of meerdere keren op **SEARCH** \ll of \gg (\ll of \gg op de afstandsbediening) op het apparaat om te kiezen.

MP3-CD/ CD-SPELERR

Enkel bij MP3/WMA-CD's:

Drukken op **ALBUM/ PRESET** – of + tom de gewenste album te selecteren.

- Druk, terwijl de speler (tijdelijk) stilstaat, op **▶▶** om het afspelen te starten.

✓ Nuttige tips:

– Als u in de modus Shuffle op \ll drukt, keert u terug naar het begin van de huidige track.

Zoeken naar een passage binnen een nummer

1. Houd **SEARCH** \ll of \gg (\ll of \gg op de afstandsbediening)
→ De CD wordt dan zachtjes en versneld afgespeeld.
2. Laat de toets \ll of \gg los zodra u de gewenste passage herkent om op de normale manier verder te gaan met afspelen.
→ De gewone weergave herneemt vanaf dat punt.

Programmeren van CD-nummers

Terwijl de speler stilstaat, kunt u de nummers op uw CD kiezen en in de gewenste volgorde programmeren. In het totaal kunnen 20 nummers in het geheugen opgeslagen worden.

1. Kies het gewenste nummer met \ll of \gg op het apparaat.

Enkel bij MP3/WMA-CD's:

- Drukken op **ALBUM/ PRESET** – of + tom de gewenste album te selecteren.
2. Druk op **PROGRAM**.
→ **PROG** en Het aantal opgeslagen nummers wordt weergegeven. (Zie \square)
→ De display geeft aan: **program** en het geselecteerde muzieknummer. (Zie \square)
 3. Herhaal de stappen 1 en 2 om alle gewenste nummers te kiezen en te programmeren.
 4. Druk op **▶▶** om het afspelen van het programma te starten.

✓ Nuttige tip:

– Tijdens normaal afspelen kunt u op **PROGRAM** drukken om een huidig muziekstuk aan uw programmalijst toe te voegen.

– Als u op **PROGRAM** drukt en er geen nummer wordt gekozen, wordt **SELECT TRACK** weergegeven.

MP3-CD/ CD-SPELER

– Display: **FULL** als u meer dan 20 nummers probeert te programmeren.

Controleren van een programma

- Houd terwijl de speler stilstaat de toets **PROGRAM** ingedrukt totdat de nummers die u geprogrammeerd heeft één voor één in het display verschijnen.

✓ Nuttige tip:

– De display geeft aan **NO PROG** aan wanneer geen muzieknummers geprogrammeerd zijn.

Wissen van een programma

U kunt de inhoud van het geheugen wissen door:

- Door tweemaal op \blacksquare te drukken tijdens het afspelen of eenmaal in de stopstand.
 - Op **STANDBY ON** \odot te drukken;
 - als u een andere born kiest;
 - De CD-lade openen
- **CLEAR** verschijnt kort in het display en **program** verdwijnt.

Verschillende manieren van afspelen: SHUFFLE en REPEAT (Zie \square - \square)

U kunt de verschillende manieren van afspelen kiezen of wijzigen en u kunt ze ook met de PROGRAM combineren.

shuffle - alle nummers van de hele CD/ van het programma worden in willekeurige volgorde afgespeeld.
shuffle repeat all -de hele CD/ het hele programma wordt in willekeurige volgorde telkens opnieuw herhaald.

repeat all - de hele CD/ het hele programma wordt herhaald

repeat - het huidige (willekeurig gekozen) nummer wordt telkens opnieuw herhaald.

1. Druk één of meerdere keren op **MODE** om de manier van afspelen te kiezen. (**SHUFFLE** / **REPEAT** op de afstandsbediening).
2. Staat de speler stil, druk dan op **▶▶** om het afspelen te starten.
 - Heeft u **shuffle** gekozen dan gaat het afspelen meteen van start.
3. Wilt u weer op de normale manier verder gaan met afspelen, druk dan herhaaldelijk op **MODE** tot in het display geen enkele van de verschillende manieren nog aangegeven wordt.
– U kunt ook op \blacksquare drukken om de manier van afspelen af te sluiten.

AUX

AUX (audiokabel niet bijgeleverd) (Zie 9)

Op dit 3,5 mm contact kunt u andere audio-apparatuur op uw systeem aansluiten, bijv. een MP3-cd-speler

1. Druk  op aan en druk vervolgens op **SOURCE** om de **AUX**.

→ Display: **AUX. PHILIPS** beweegt.

2. Gebruik een audiokabel om het contact **AUX** aan te sluiten op het contact **LINE OUT** / hoofdtelefoon van uw externe apparatuur.

3. Om geluidsstringen te voorkomen moet men het volume op de externe apparatuur op een laag niveau instellen.

4. Om de klank en het volume in te stellen gebruikt u de bedieningsknoppen van uw externe apparatuur en van de AZ3067.

CASSETTERECORDER

Afspelen van een cassette



1. Druk  op aan en druk vervolgens op **SOURCE** om de **TAPE**.

→ Display: **TAPE** blijft weergegeven zolang de cassette recorder in gebruik is.

2. Plaats een cassette in de houder en sluit het cassette deurtje.

3. Druk op **PLAY**  om het afspelen te starten.

4. Wilt u het afspelen onderbreken, druk dan op **PAUSE II**. Druk opnieuw op deze toets om verder te gaan met afspelen.

5. Druk op **SEARCH**  of  om de cassette versneld te spoelen.

6. Druk op **STOP/OPEN**  om de cassette te stoppen.

Nuttige tip:

- Tijdens het afspelen, de toetsen worden aan het eind van de cassette automatisch ontgrendeld en het apparaat wordt uitgeschakeld behalve tijdens **II**.

- De knoppen van de cassettespeler worden niet vrijgegeven nadat u de cassette versneld hebt afgespeeld. Zorg dat de knoppen zijn vrijgegeven als u het apparaat wilt uitschakelen.

CASSETTERECORDER

ALGEMENE INFORMATIE OVER HET OPNEMEN

- Opnemen is slechts geoorloofd als geen inbreuk wordt gemaakt op auteursrechten of andere rechten van derden.
- Gebruik voor opnames enkel **NORMAL**-cassettes (IEC I) waarvan de nokjes niet uitgebroken zijn. Dit apparaat is niet geschikt voor opnames op **CHROME**- (IEC II) of **METAL**-cassettes (IEC IV).
- Het optimale opnameniveau wordt automatisch ingesteld. De toetsen **VOLUME** en **BASS** hebben geen invloed op de opname.
- Om te voorkomen dat een cassette per ongeluk gewist wordt, moet u de nokjes uitbreken. Als u weer wilt kunnen opnemen, plak dan een stukje plakband over de openingen.

Opnemen via de CD speler.

- 1 Kies de bron **CD**.
- 2 Plaats een cd in de cd-speler en stel, indien gewenst, een programma samen.
- 3 Druk **STOP/OPEN**  om cassette deurtje te openen en voeg een nieuwe cassette in. Sluit deurtje.
- 4 Druk op **RECORD**  om de opname te starten.
- 5 Druk op  om het CD afspelen te starten.
- 6 Om het opnemen te pauzeren, drukt u op **PAUSE II**. Druk opnieuw op **PAUSE II** om verder te gaan met opnemen.
- 7 Drukt u op **STOP/OPEN**  om het opnemen te beëindigen.

Opnemen van de radio

- 1 Stem af op de gewenste radiozender (zie Afstemmen op een radiozender).
- 2 Herhaal de stappen 3 tot 7 onder Synchron starten bij opnemen van een CD.

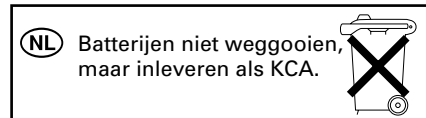

ONDERHOUD & VEILIGHEIDA



ONDERHOUD & VEILIGHEID (vedi 10)

Onderhoud van de CD-speler en de CD's

- Als de CD-speler de CD's niet op de juiste manier kan lezen, gebruik dan een schoonmaak-CD om de lens schoon te maken voor u het apparaat ter reparatie aanbiedt.
- Raak de lens van de CD-speler nooit aan!
- Bij plotse temperatuurveranderingen kan er condens ontstaan en kan de lens van de CD-speler beslaan. Het afspelen van een CD is dan niet mogelijk. Probeer niet de lens schoon te maken maar laat de CD-speler enige tijd acclimatiseren in een warme omgeving tot de condens verdwenen is.
- Sluit altijd het CD-vak om te voorkomen dat er stof op de lens komt.
- Maak de CD schoon door met een zachte, pluisvrije doek vanuit het midden in een rechte lijn naar de rand te wrijven. Gebruik geen schoonmaakmiddelen want deze kunnen de CD beschadigen.
- Schrijf nooit op een CD en plak er geen stickers op.

Onderhoud van de cassette recorder

Om verzekerd te zijn van een goede geluidskwaliteit bij het opnemen en afspelen, moet u de aangegeven delen (A), (B) en (C) één keer per maand schoonmaken. Gebruik een wattenstaafje met een beetje alcohol of speciale reinigingsvloeistof voor het schoonmaken van het deck.

- 1 Open het cassettevak.
- 2 Druk op **PLAY**  en maak de aandrukrol (C) schoon.
- 3 Druk op **PAUSE II** en maak de koppen (A) en de toonas (B) schoon.
- 4 Druk na het schoonmaken op **STOP/OPEN** .

Veiligheidsvoorschriften

- Zet het apparaat op een harde, vlakke ondergrond zodat het niet om kan vallen.
- Als u het netsnoer of de aansluiting op het apparaat gebruikt om het apparaat uit te schakelen, dient u ervoor te zorgen dat deze goed toegankelijk zijn.
- Bescherm het apparaat, de batterijen, de cd's en cassettes tegen vocht, regen, zand of extreem hoge temperaturen zoals bij verwarmingsapparatuur of in felle zon.

- Apparaat mag niet worden blootgesteld aan spatwater.
- Leg niets op het apparaat. Er moet voldoende ventilatieruimte (minimaal 15 cm) zijn bij de ventilatieopeningen om te voorkomen dat het apparaat te warm wordt.
- De ventilatie mag niet worden gehinderd door het afsluiten van de ventilatieopeningen met voorwerpen, zoals kranten, tafelkleden, gordijnen enz.
- Er mogen geen voorwerpen met een open vlam, zoals aangestoken kaarsen op het apparaat worden geplaatst.
- Geen voorwerpen met vloeistoffen, zoals vazen, mogen op het apparaat worden geplaatst.
- De mechanische delen van het apparaat zijn voorzien van zelfsmerende lagers en mogen dus niet gesmeerd of geolied worden.
- U kunt het apparaat schoonmaken met een licht bevochtigde zeemlap. Gebruik geen schoonmaakmiddelen die alcohol, spiritus, ammonia of schuurmiddel bevatten want die kunnen het apparaat beschadigen.
- Batterijen (batterijdelen of geplaatste batterijen) mogen niet worden blootgesteld aan hoge temperaturen (die worden veroorzaakt door zonlicht, vuur en dergelijke).

LET OP

- **Zichtbare en onzichtbare laserstraling. Kijk niet in de straal als het deksel open is.**

- **Hoogspanning Niet openen. U loopt anders het risico een elektrische schok te krijgen. Dit apparaat bevat alleen onderhoudsvrije onderdelen.**

- **Breng geen wijzigingen aan het apparaat aan om blootstelling aan straling te voorkomen.**

VERHELPEN VAN STORINGEN

Als zich een probleem voordoet, controleer dan eerst de punten op de onderstaande lijst voor u het apparaat ter reparatie aanbiedt. Maak het apparaat niet open want dan loopt u het risico een elektrische schok te krijgen. Kunt u het probleem niet oplossen aan de hand van deze aanwijzingen, raadpleeg dan uw leverancier of serviceorganisatie.

WAARSCHUWING: Maak het apparaat niet open want dan loopt u het risico een elektrische schok te krijgen. Probeer in geen geval zelf het apparaat te repareren want dan vervalt de garantie.

Geen geluid/voeding

- *Het volume staat te zacht*
- Zet het VOLUME harder
- *Het netsnoer is niet goed aangesloten*
- Sluit het netsnoer op de juiste manier aan
- *De batterijen zijn leeg/ verkeerd geplaatst*
- Plaats (nieuwe) batterijen op de juiste manier
- *De hoofdtelefoon is aangesloten*
- Haal de stekker van de hoofdtelefoon uit het apparaat
- *Elektrostatische ontlading/storingen*
- Maak de netkabel los. Als er batterijen in het apparaat zitten, verwijder deze dan uit het batterijvak. Houd STANDBY y van het apparaat 10 seconden ingedrukt, maak de netkabel weer vast/ plaats de batterijen opnieuw in het batterijvak en probeer het apparaat opnieuw aan te zetten
- *CD bevat bestanden die geen audiobestanden zijn*
- Druk eenmaal of vaker op **SEARCH** ◀◀ of ▶▶ om naar een geluidsnummer op een CD te springen in plaats van een gegevensbestand

Veel ruis of brom

- *Elektrische interferentie: het apparaat staat te dicht bij een tv, videorecorder of computer*
- Zet ze verder van elkaar af

De afstandsbediening werkt niet zoals het hoort

- *De batterijen zijn leeg/ verkeerd geplaatst*
- Plaats (nieuwe) batterijen op de juiste manier
- *U zit te ver van/ niet goed recht voor het apparaat*
- Ga dichterbij/ recht voor het apparaat zitten

Slechte radio-ontvangst

- *Zwak radiosignaal*
- FM / MW: richt de FM/MW -telescoopantenne

NF DISC in het display

- *De CD-r(w) is leeg of niet afgesloten*
- Gebruik een afgesloten CD-R(W)

INSERT DISC/CHECK DISC/DISC ERROR in het display

- *Geen CD in de speler*
- Plaats een CD in de speler
- *Krassen of vuil op de CD*
- Vervang de CD/ maak deze schoon, zie Onderhoud
- *De lens van de laser is beslagen*
- Wacht tot de lens geacclimatiseerd is

De CD-speler slaat nummers over

- *De CD is beschadigd of vuil*
- Vervang de CD of maak deze schoon
- *shuffle of program is ingeschakeld*
- Zet shuffle / program uit

Het geluid wordt onderbroken tijdens MP3/WMA-weergave

- *De MP3/WMA-file is gemaakt aan een compressiesnelheid die hoger is dan 320 kbps*
- Gebruik een lagere compressie-snelheid om CD-nummers in MP3/WMA-formaat op te nemen
- *De CD is beschadigd of vuil*
- Vervang de CD of maak deze schoon

Scarsa qualità di suono della cassetta

- *Polvere o sporizia sulle testine, ecc.*
- Pulire le parti della piastra, vedi Manutenzione
- *Uso di tipi di cassette incompatibili (METAL o CHROME)*
- Usare solamente NORMALE (IEC I) per la registrazione

La registrazione non funziona

- *La linguetta della cassetta potrebbe essere rotta*
- Applicare del nastro adesivo al posto della linguetta

Met het oog op het milieu

Wij hebben de hoeveelheid verpakkingsmateriaal zoveel mogelijk beperkt en ervoor gezorgd dat de verpakking gemakkelijk in 3 materialen te scheiden is: karton, polystyreen-schuim en polyethyleen.

Uw apparaat bestaat uit materialen die door een gespecialiseerd bedrijf gerecycled kunnen worden. Informeer waar u verpakkingsmateriaal, lege batterijen en oude apparatuur voor recycling kunt inleveren.

Wegwerpen van uw afgedankt apparaat

Uw apparaat werd ontworpen met en vervaardigd uit onderdelen en materialen van superieure kwaliteit, die gerecycleerd en opnieuw gebruikt kunnen worden.

Wanneer het symbool van een doorstreepte vuilnisemmer op wielen op een product is bevestigd, betekent dit dat het product conform is de Europese Richtlijn 2002/96/EC



Gelieve u te informeren in verband met het plaatselijke inzamelingsstelsel voor elektrische en elektronische apparaten.

Gelieve u te houden aan de plaatselijke reglementering en apparaten niet met het gewone huisvuil mee te geven. Door afgedankte apparaten op een correcte manier weg te werpen helpt u mogelijke negatieve gevolgen voor het milieu en de gezondheid te voorkomen.

Het zonder toestemming vervaardigen van kopieën van auteursrechtelijk beschermde werken, inclusief computer programma's, bestanden, uitzendingen en geluidsopnames, kan een inbreuk op auteursrechten en een strafbaar feit zijn. De apparatuur dient niet voor dergelijke doeleinden gebruikt te worden.

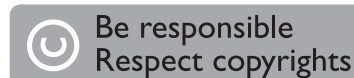

Gehoorbescherming

Zet het volume niet te hard.

- Als u het volume van uw hoofdtelefoon te hard zet, kan dit uw gehoor beschadigen. Dit product kan geluiden produceren met een decibelbereik dat het gehoor kan beschadigen, zelfs als u minder dan een minuut aan het geluid wordt blootgesteld. Het hogere decibelbereik is bedoeld voor mensen die al slechter horen.
- Geluid kan misleidend zijn. Na verloop van tijd raken uw oren gewend aan hogere volumes. Als u dus gedurende langere tijd luistert, kan geluid dat u normaal in de oren klinkt, eigenlijk te luid en schadelijk voor uw gehoor zijn. Om u hiertegen te beschermen, dient u het volume op een veilig niveau te zetten voordat uw oren aan het geluid gewend raken en het vervolgens niet hoger te zetten.

Een veilig geluidsniveau instellen:

- Zet de volumeregeling op een lage stand.
- Verhoog langzaam het volume totdat het aangenaam en duidelijk klinkt, zonder storingen.

Gedurende langere tijd luisteren:

- Langdurige blootstelling aan geluid, zelfs op normale, 'veilige' niveaus, kan gehoorbeschadiging veroorzaken.
- Gebruik uw apparatuur met zorg en neem een pauze op zijn tijd.

Volg de volgende richtlijnen bij het gebruik van uw hoofdtelefoon.

- Luister op redelijke volumes gedurende redelijke perioden.
- Let erop dat u niet het volume aanpast wanneer uw oren aan het geluid gewend raken.
- Zet het volume niet zo hoog dat u uw omgeving niet meer hoort.
- Wees voorzichtig en gebruik de hoofdtelefoon niet in mogelijk gevaarlijke situaties.
- Gebruik geen hoofdtelefoon tijdens het besturen van een motorvoertuig, fiets, skateboard enz. Dit levert mogelijk gevaren op in het verkeer en is in veel gebieden niet toegestaan.