

vtech[®]
baby

Handleiding

Speelpret Activiteitenkubus



INLEIDING

Gefeliciteerd met uw aankoop van de **Speelpret Activiteitenkubus** van **VTech®**. Wij van **VTech®** doen ons uiterste best goede producten te maken die leuk en leerzaam zijn voor uw kind. Mocht u nog vragen of opmerkingen hebben, neemt u dan a.u.b. contact op met onze klantenservice, telefoonnummer: (0031) (0)495-459123 / e-mail: klantenservice@vtechnl.com

De knipperende lichtjes en interactieve toetsen van de **Speelpret Activiteitenkubus** van **VTech®** moedigen aan om op ontdekking te gaan! Het bewegen van de verschillende onderdelen, het drukken op de toetsen en het plaatsen van de vormpjes in de juiste opening bevordert de ontwikkeling van de motorische vaardigheden en de oog-handcoördinatie. Maak kennis met kleuren, cijfers, dieren, muziekinstrumenten en nog meer!

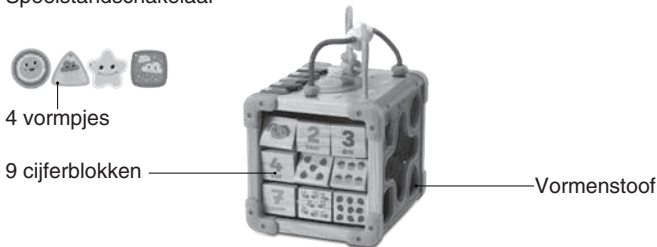
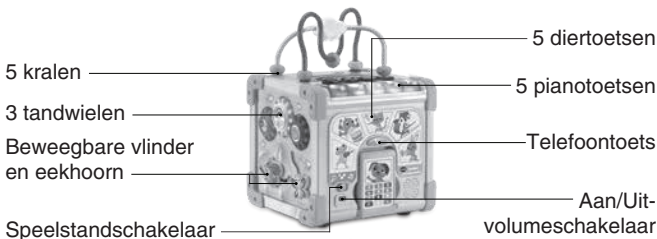

INHOUD VAN DE DOOS

- Eén VTech® Speelpret Activiteitenkubus
- Eén handleiding

WAARSCHUWING:

Alle verpakkingsmaterialen, zoals plakband, plastic, demolabel, verpakkingsslotjes, tie-wraps, koorden, schroeven enz., maken geen deel uit van het product en dienen voor de veiligheid van uw kind te worden verwijderd.

Let op: Sla deze handleiding op, deze bevat belangrijke informatie over het product.

Losmaken van de verpakkingsslotjes:

- ① Draai het verpakkingsslotje.
- ② Neem het verpakkingsslotje uit de houder en gooi het weg bij het afval.

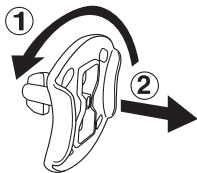

HOE PLAATS JE DE BATTERIJEN?

1. Zet het speelgoed UIT.
2. Open het batterijklepje aan de onderkant van het speelgoed. Gebruik hiervoor een schroevendraaier.
3. Wanneer er gebruikte of lege batterijen aanwezig zijn, verwijder deze dan uit het batterijenvak door elke batterij aan één kant omhoog te tillen.
4. Plaats 2 nieuwe 'AA' (LR06/AM-3) batterijen volgens de afbeelding in het batterijenvak. Voor optimale prestaties bevelen wij alkaline batterijen of volledig opgeladen NiMH (nikkel-metaalhydride) batterijen aan.
5. Plaats het klepje terug en maak het goed vast.
6. Nu is het speelgoed klaar voor gebruik.

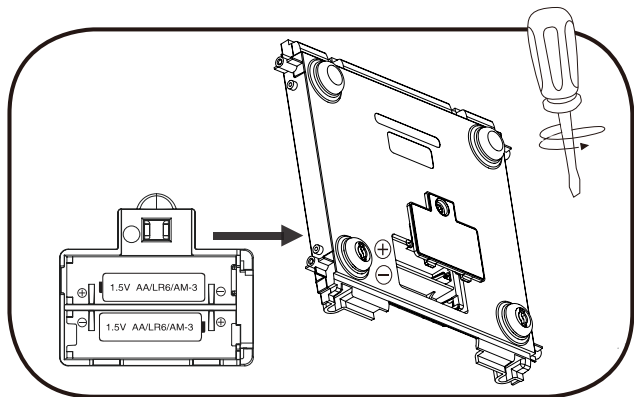

WAARSCHUWING:

Batterijen dienen door een volwassene geplaatst te worden.
Houd batterijen buiten het bereik van kinderen.

BELANGRIJKE INFORMATIE OVER BATTERIJEN

- Plaats de batterijen volgens de polen (+,-) om lekkage te voorkomen.
- Gebruik geen verschillende soorten batterijen door elkaar: alkaline, standaard (zink-koolstof), oplaadbare of nieuwe en gebruikte batterijen.
- Gebruik alleen het type en de soort batterijen die in deze handleiding staan vermeld.
- De contactklemmen van de voeding mogen niet kortgesloten worden.
- Indien het speelgoed langere tijd niet zal worden gebruikt, is het aan te bevelen de batterijen te verwijderen.
- Verwijder lege of zwakke batterijen uit het speelgoed.
- Gooi batterijen niet weg in vuur of in de natuur.

OPLAADBARE BATTERIJEN:

- Haal oplaadbare batterijen eerst uit het speelgoed en laad ze daarna buiten het speelgoed op.
- Het opladen of verwijderen van batterijen dient altijd onder toezicht van een volwassene te gebeuren.
- Probeer nooit gewone (niet oplaadbare) batterijen te herladen.

Milieu

Verwijdering van batterijen en product



Het symbool van een doorgekruiste container geeft aan dat het product en de batterijen niet met het normale huisafval mogen worden weggegooid omdat deze stoffen bevatten die schadelijk kunnen zijn voor het milieu en de gezondheid. Lever het product en/of de batterijen aan het eind van hun levenscyclus in bij een officieel aangewezen inzamelpunt.

Win advies in bij de plaatselijke autoriteiten voor informatie over speciale plaatsen voor Klein Chemisch Afval (K.C.A.), waar u gebruikte batterijen en/of producten kunt inleveren.

De chemische symbolen Hg, Cd of Pb geven aan dat het kwik- (Hg), cadmium- (Cd) of loodgehalte (Pb) in de batterij hoger is dan de referentieniveaus in de Richtlijn 2006/66/EC.



De zwarte balk geeft aan dat het product na 13 augustus 2005 op de markt werd gebracht.

Help het milieu door uw product en/of batterijen op een verantwoordelijke manier weg te gooien.

Kijk voor meer informatie op:

www.stibat.nl

FUNCTIES

1. Aan/Uit volumeschakelaar

Verschuif de **Aan/Uit volumeschakelaar** naar het lage volume () of het hoge volume () om het speelgoed aan te zetten. Je hoort een grappig geluidje, vrolijke zinnnetjes en een gezongen liedje. Verschuif de **Aan/Uit-volumeschakelaar** naar () om het speelgoed uit te zetten.



2. Speelstandschakelaar

Verschuif de **speelstandschakelaar** om kleuren, vormen en muziekinstrumenten te ontdekken.



3. Automatische uitschakeling

Om batterijen te sparen, schakelt de **Speelpret Activiteitenkubus** automatisch uit als er enige tijd niet mee wordt gespeeld. Het speelgoed kan weer geactiveerd worden door op een pianotoets of diertoets te drukken.

ACTIVITEITEN

1. Speel met de **kralen** of draai de **wolk** rond en rond. Druk op de kralenspiraal met de wolk om zinnnetjes over het weer te activeren.

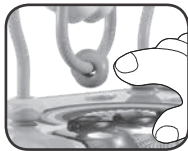

2. Het draaien van de kleurrijke **tandwielen** en het bewegen van de dieren bevordert de fijne motoriek. Beweeg de eekhoorn door het bos en laat de vlinder omhoog vliegen.

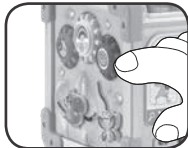

3. Het kleintje maakt kennis met cijfers en dieren én leert tellen door de **cijferblokken** te draaien.

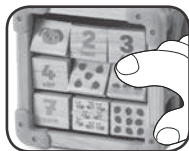

4. Het plaatsen van de vormpjes in de juiste openingen van de **vormenstoof** helpt bij de ontwikkeling van de fijne motoriek.

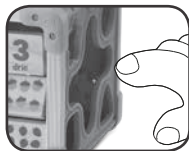

5. Druk op de vijf **pianotoetsen** om muzieknoten te horen. Druk op de **diertoetsen**, in de muziekstand (🎵), om met behulp van de pianotoetsen verschillende instrumenten te horen.



6. Het uitnemen en terugplaatsen van de **telefoon** activeert vrolijke zinnnetjes van de hond.



7. Druk op de **telefoontoets** om de hond te bellen en leuke vragen te horen.

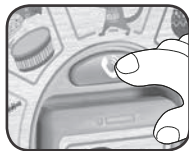

8. Druk op de **diertoetsen** en maak kennis met vijf dieren, muziekinstrumenten en muziekstijlen.



Speelstanden

1. Ontdekken

Verschuif de **speelstandschakelaar** naar (🔍) om naar de speelstand 'Ontdekken' te gaan. Druk op de **diertoetsen** om dieren en kleuren te ontdekken. Druk op de **pianotoetsen** om kleuren te horen en speel een zoekspelletje met de hond door op de **telefoontoets** te drukken.

2. Leren

Verschuif de **speelstandschakelaar** naar (▲●●) om naar de speelstand 'Leren' te gaan. Druk op de **diertoetsen** om 5 muziekinstrumenten en 5 muziekstijlen te ontdekken. Druk op de **pianotoetsen** om de naam van elke vorm te horen.

3. Muziek

Verschuif de **speelstandschakelaar** naar (🎵) om naar de speelstand 'Muziek' te gaan. Druk op de **diertoetsen** om vrolijke melodietjes te horen die door verschillende instrumenten gespeeld worden. Of maak zelf muziek met behulp van de pianotoetsen. Druk op de **telefoontoets** om de hond leuke zinnnetjes te horen zeggen.

GEZONGEN LIEDJE

Ontdek deze kubus, o wat zie jij?
Een vogel, een hond en een blijde bij.
Zing maar mee en speel met mij!

ONDERHOUD EN VERZORGING

1. Maak het speelgoed a.u.b. alleen schoon met een vochtige en niet met een natte doek.
2. Zet het speelgoed niet voor langere tijd in de felle zon of in de buurt van een andere warmtebron.
3. Als het speelgoed voor langere tijd niet wordt gebruikt, is het aan te bevelen de batterijen te verwijderen.
4. Laat het speelgoed niet op harde oppervlakken vallen en stel het niet bloot aan vocht of water.
5. Reinig het speelgoed niet met bijtende schoonmaakmiddelen.

LET OP:

Als de **Speelpret Activiteitenkubus** opeens stopt of als het geluid slechter wordt:

1. Zet dan het speelgoed uit en laat het zo enkele minuten staan.
2. Zet het daarna weer aan.
3. Blijft het probleem bestaan, dan kan het veroorzaakt worden door bijna lege batterijen.
4. Vervang de oude batterijen door nieuwe en probeer het opnieuw.

Blijft het probleem nog steeds bestaan, neem dan a.u.b. contact op met onze klantenservice, e-mail: klantenservice@vtechnl.com / telefoonnummer: (0031) (0)495-459123

BELANGRIJKE MEDEDELING:

Het ontwerpen en ontwikkelen van educatief speelgoed gaat gepaard met een verantwoordelijkheid die wij bij **VTech**[®] uitermate serieus opvatten. Wij zetten ons volledig in om er zeker van te zijn dat de informatie, die de kern van ons product is, zeer nauwkeurig en accuraat is. Het kan echter gebeuren dat er fouten voorkomen. Het is voor u van belang om te weten dat wij volledig achter onze producten staan en u aanmoedigen contact op te nemen met onze klantenservice indien u problemen heeft met, of suggesties heeft voor onze producten. Wij staan u dan graag te woord.
Telefoonnummer: (0031) (0)495-459123 /
E-mail: klantenservice@vtechnl.com

Bezoek onze website voor meer informatie over onze producten en garantievoorwaarden:

vtechnl.com

