



Handleiding robotstofzuiger



TONIHOMI Robotstofzuiger

D2-001

Namens TONIHOMI® bedanken wij je graag voor het aanschaffen van dit product.

Lees voor gebruik de handleiding aandachtig en geheel door en bewaar deze voor latere raadpleging om optimaal, veilig en langdurig gebruik te kunnen garanderen.

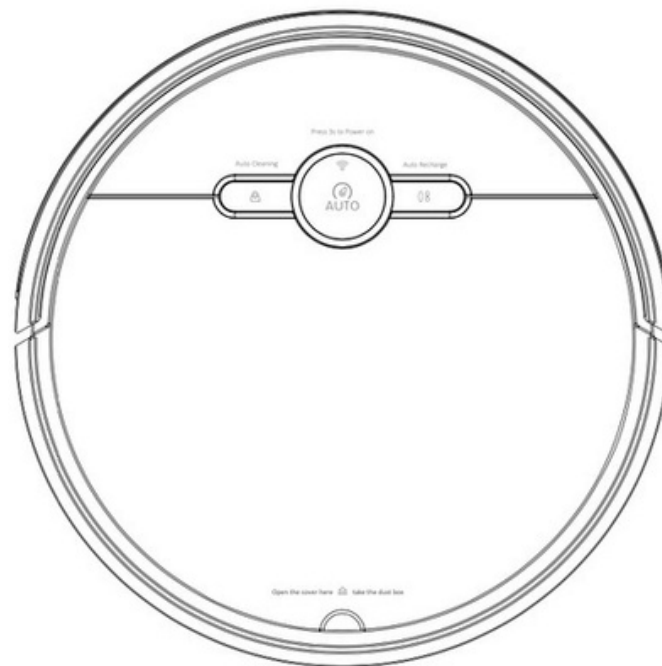



NL Inhoudsopgave

Stappenplan: quick-guide
Gebruiksaanwijzing

1. Veiligheidsvoorschriften - pag. 37. Dweilfunctie - pag. 19

- 1.1 Belangrijke informatie 7.1 Gebruik
- 1.2 Veiligheidsinstructies: algemeen 7.2 Reiniging: dweildoek
- 1.3 Veiligheidsinstructies: product 7.3 Reiniging: waterreservoir
- 1.4 Veiligheidsinstructies: kinderen 8. Afstandsbediening -
- 1.5 Veiligheidsinstructies: accu 8.1 Overzicht

2. Beschrijving robotstofzuiger - pag. 68. 2 Stand-by

- 2.1 Verpakkingsinhoud 8.3 Automatisch opladen
- 2.2 Overzicht 8.4 Halt/Stop

3. Functies & eigenschappen - pag. 108. 5 Richting

- 3.1 Gebruik 8.6 Automatische reiniging
- 3.2 In- & uitschakeling 8.7 Spot reiniging
- 3.3 Reinigingsfuncties 8.8 Reiniging langs muren

4. Opladen - pag. 138. 9 Probleemoplossing afstandsbediening

- 4.1 Opladstation 9. Probleemoplossing robotstofzuiger - pag. 23 4.2 Automatisch opladen 10. Specificaties - pag. 23

4.3 Handmatig opladen 11. Milieu & omgeving - pag. 24

4.4 Eerstvolgende reinigingsstand 12. Garantie - pag. 24

5. Onderhoud - pag. 14

- 5.1 Borstels
- 5.2 Stofreservoir & filter
- 5.3 Sensors

6. Wifi verbinding - pag. 17

- 6.1 Smartphone verbinding
- 6.2 Apparaat verbinding
- 6.3 Smart Life App: gebruik
- 6.4 Smart Life App: automatische reiniging
- 6.5 Smart Life App: spot reiniging
- 6.6 Smart Life App: reiniging in specifieke richting
- 6.7 Smart Life App: opladen
- 6.8 Smart Life App: tijd programmeren



Stappenplan: snel overzicht

In deze quick-guide begeleiden we je stapsgewijs bij de installatie van jouw TONIHOME® robotstofzuiger en is het apparaat in enkele stappen klaar voor gebruik. Raadpleeg de gehele gebruiksaanwijzing voor gedetailleerde aanwijzingen en neem het stappenplan nauwkeurig door om onduidelijkheden te voorkomen.

1. Verbinden

Stap 1: Installeer de Smart Life app.

Stap 2: Creëer een account en log in.

Stap 3: Selecteer 'toestel toevoegen'.

Stap 4: Ga naar 'klein huishoudelijk' en kies voor 'reinigungsrobot'.

Stap 5: Maak verbinding met je WiFi netwerk.

Stap 6: Zet de robotstofzuiger aan.

Stap 7: Verbind je telefoon met de robotstofzuiger.

Stap 8: Geef de robotstofzuiger een naam en je bent klaar!

2. Stofzuigen

Tips

- Zorg dat de robotstofzuiger volledig is opgeladen vóór gebruik (ook bij de 1e keer).
- Verwijder kabels en obstakels van de vloer zodat de stofzuiger goed te werk kan gaan.
- Bevestig de zijborstels voor nóg schonere randen en hoeken.

Stap 1: Vul het waterreservoir en koppel deze aan het apparaat.

Liever geen dweilfunctie? Verwijder het reservoir van het apparaat. Het apparaat werkt in deze functie iets sneller en duurzamer.

Stap 2: Bevestig het doek met de bijgeleverde magic tapes.

Liever geen dweilfunctie? Sla deze stap over en ga direct door naar stap 6.

Stap 3: Selecteer de middelste knop om automatisch schoonmaken in te schakelen (of gebruik de afstandsbediening/app).

Stap 4: Selecteer de linker knop voor spot reiniging (of gebruik de afstandsbediening/app).

Stap 5: Selecteer de rechter knop om de stofzuiger terug te laten keren naar het opladstation (of gebruik de afstandsbediening/app).

Stap 6: Leeg het reservoir na elk gebruik.

Stap 7: Controleer of de stofzuiger weer wordt opgeladen voor volgend gebruik.

1. Veiligheidsvoorschriften

1.1 Belangrijke informatie

Dit apparaat kan gebruikt worden door kinderen vanaf 8 jaar en personen met beperkte fysieke/sensomotorische/mentale vermogens of weinig ervaring en kennis, mits zij instructies met betrekking tot veilig gebruik hebben ontvangen, de mogelijke gevaren begrijpen of in aanwezigheid van toezicht zijn.

Dit apparaat dient niet door kinderen gebruikt te worden als speelgoed. Reinigings- en onderhoudswerkzaamheden dienen niet uitgevoerd te worden door kinderen zonder toezicht van een volwassene.

Waarschuwing:

Raak de elektronica, accu of geïntegreerde oplader (home base) van het apparaat niet aan. Onderhoud van interne componenten dient niet uitgevoerd te worden door de gebruiker.

Raadpleeg enkel en alleen bevoegd onderhoudspersoneel voor nodige onderhoudswerkzaamheden.

Zorg dat de nominale spanning van de bijgeleverde oplader overeenkomt met de spanning van een standaard stopcontact

1.2 Veiligheidsinstructies: Algemeen

- Lees de veiligheids- en bedieningsinstructies aandachtig door vóór gebruik.
- Neem alle gegeven waarschuwingen en veiligheidsmaatregelen omtrent o.a. de elektrische behuizing, accu, adapter, robot en gebruiksinstructies te allen tijde in acht.
- Volg alle gegeven instructies omtrent bediening en gebruik.
- Neem voor onderhoudswerkzaamheden contact op met CleanWise®

Potentieel gevaarlijke situatie met **schadelijk** letsel tot mogelijk gevolg.

Potentieel gevaarlijke situatie met **minimaal/licht** letsel tot mogelijk gevolg.

1.3 Veiligheidsinstructies: Product

⚠ Waarschuwing



Gebruik enkel en alleen de origineel bijgeleverde batterij, adapter en het bijbehorende oplaadstation om schade en eventueel elektrische shock te voorkomen. Bevestig het oplaadstation op 2 meter afstand van omringende objecten.



Gebruik de robotstofzuiger niet bij schade van onderdelen of het apparaat zelf. Demonteer of repareer het apparaat nooit zelf.



Raak de stofzuiger en het stopcontact niet met natte handen aan om elektrische shock te voorkomen.

Gebruik de robotstofzuiger niet in een onbegrensde omgeving. Het apparaat kan vallen en anderen schade toebrengen.



Gebruik de stroomkabel niet om het apparaat te bewegen en probeer de kabel niet buitensporig te buigen of draaien.

Houdt de robotstofzuiger uit de buurt van vuur en licht ontvlambare materialen.

⚠ Let op!

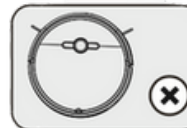

- Gebruik alleen binnenhuis
- Gebruik de robotstofzuiger uitsluitend voor het opzuigen van droog materiaal.
- Ruim losse kabels en bedrading op voor gebruik
- Verwijder etenswaren voor gebruik
- Til het apparaat met twee handen in zijn geheel op

1. Veiligheidsvoorschriften

1.1 Belangrijke informatie

Dit apparaat kan gebruikt worden door kinderen vanaf 8 jaar en personen met beperkte fysieke/sensomotorische/mentale vermogens of weinig ervaring en kennis, mits zij instructies met betrekking tot veilig gebruik hebben ontvangen, de mogelijke gevaren begrijpen of in aanwezigheid van toezicht zijn.

Dit apparaat dient niet door kinderen gebruikt te worden als speelgoed. Reinigings- en onderhoudswerkzaamheden dienen niet uitgevoerd te worden door kinderen zonder toezicht van een volwassene.

Waarschuwing:

Raak de elektronica, accu of geïntegreerde oplader (home base) van het apparaat niet aan. Onderhoud van interne componenten dient niet uitgevoerd te worden door de gebruiker.

Raadpleeg enkel en alleen bevoegd onderhoudspersoneel voor nodige onderhoudswerkzaamheden.

Zorg dat de nominale spanning van de bijgeleverde oplader overeenkomt met de spanning van een standaard stopcontact

1.2 Veiligheidsinstructies: Algemeen

- Lees de veiligheids- en bedieningsinstructies aandachtig door vóór gebruik.
- Neem alle gegeven waarschuwingen en veiligheidsmaatregelen omtrent o.a. de elektrische behuizing, accu, adapter, robot en gebruiksinstructies te allen tijde in acht.
- Volg alle gegeven instructies omtrent bediening en gebruik.
- Neem voor onderhoudswerkzaamheden contact op met CleanWise®

Potentieel gevaarlijke situatie met **schadelijk** letsel tot mogelijk gevolg.

Potentieel gevaarlijke situatie met **minimaal/licht** letsel tot mogelijk gevolg.

1.3 Veiligheidsinstructies: Product

⚠ Waarschuwing



Gebruik enkel en alleen de origineel bijgeleverde batterij, adapter en het bijbehorende oplaadstation om schade en eventueel elektrische shock te voorkomen. Bevestig het oplaadstation op 2 meter afstand van omringende objecten.

Gebruik de robotstofzuiger niet bij schade van onderdelen of het apparaat zelf. Demonteer of repareer het apparaat nooit zelf.



Raak de stofzuiger en het stopcontact niet met natte handen aan om elektrische shock te voorkomen.

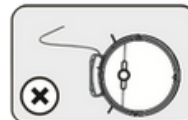

Gebruik de robotstofzuiger niet in een onbegrensde omgeving. Het apparaat kan vallen en anderen schade toebrengen.

Gebruik de stroomkabel niet om het apparaat te bewegen en probeer de kabel niet buitensporig te buigen of draaien.



Houdt de robotstofzuiger uit de buurt van vuur en licht ontvlambare materialen.

⚠ Let op!

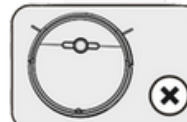

- Gebruik alleen binnenhuis
- Gebruik de robotstofzuiger uitsluitend voor het opzuigen van droog materiaal.
- Ruim losse kabels en bedrading op voor gebruik
- Verwijder etenswaren voor gebruik
- Til het apparaat met twee handen in zijn geheel op

1.4 Veiligheidsinstructies: Kinderen



- Kinderen dienen dit product alleen te gebruiken onder toezicht van een volwassene.
- Verstikkingsgevaar! Houd kinderen uit de buurt van verpakkingsmateriaal.

1.5 Veiligheidsinstructies: Accu



1. Gebruik enkel en alleen de originele adapter en bijgeleverde accu
2. Verwijder de batterij voor het apparaat wordt weggegooid.
3. Breng gebruikte batterijen naar een recycling punt of servicepunt.

2. Beschrijving robotstofzuiger

2.1 Verpakkingsinhoud

Nummer	Beschrijving	Aantal
1	Robotstofzuiger (met batterij)	1
2	Oplaadpunt	1
3	Afstandsbediening	1
4	Oplaadkabel	1
5	Dweildoek	1
6	Handleiding	1
7	Zijborstels	2
8	Filter	1



2.2 Overzicht

Bovenaanzicht

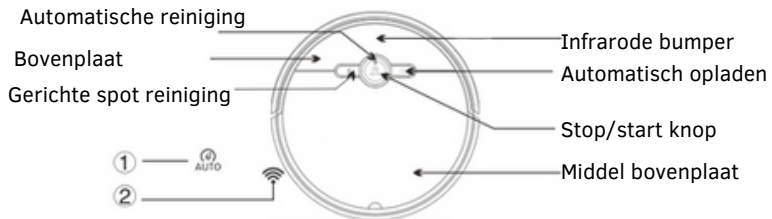

1. Start-pauze button
2. WIFI indicator

Onderaanzicht

Neerwaartse sensor

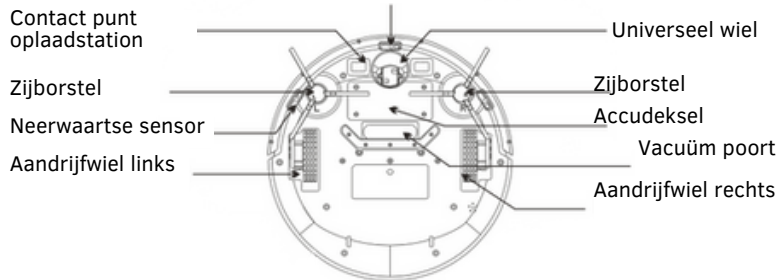

Stofreservoir

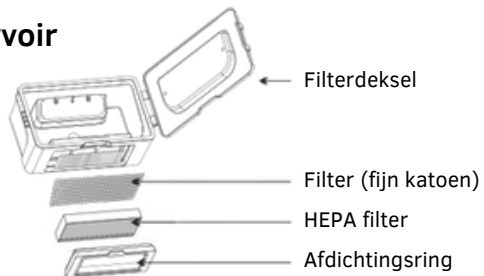

Binnenkant

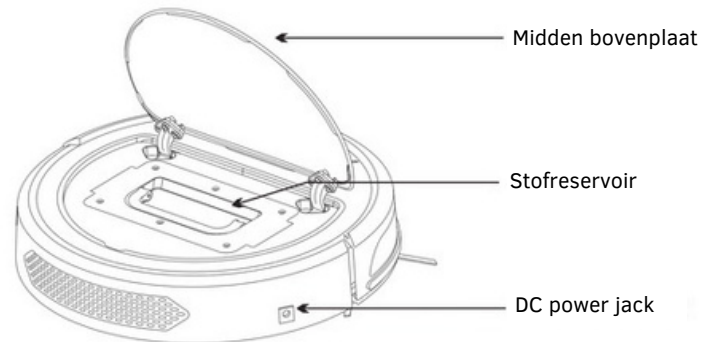

Oplaadstation

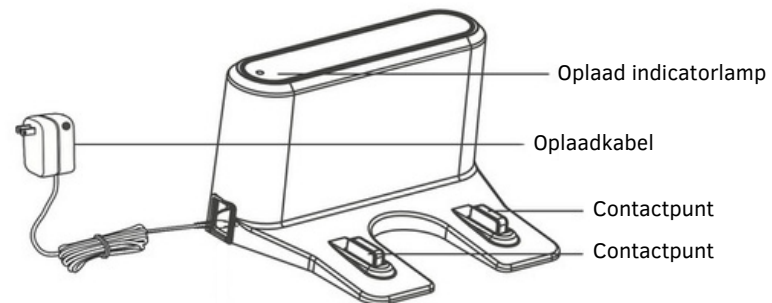

2.2.4 Gebruik

Stofreservoir installatie

- Eruit halen: Neem het handvat en trek het naar je toe.
- Erin zetten: Zet het stofreservoir vlak terug.

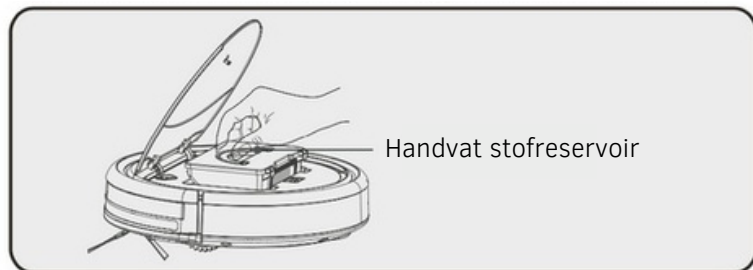

Zijborstels schoonmaken

Gebruik een schoonmaak borstel om de zijkant schoon te maken. Als er haren aan de zijkant zijn, kun je een schaar gebruiken om het haar voorzichtig af te knippen en vervolgens schoon te maken.

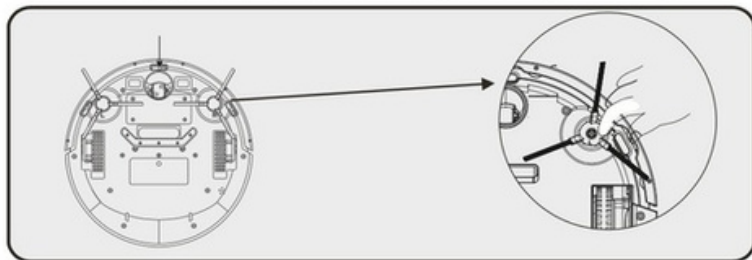

- **Installatie:** Zet de borstel in het bestemde gat aan de zijkant. Druk op de borstel tot je 'klik' hoort. Nu zit de borstel vast.
- **Loskoppelen:** Pak de borstels aan beide uiteinden van de zijborstel vast en trek deze er met een beetje kracht uit.

3. Functies & eigenschappen

3.1 Gebruik

De robotstofzuiger is geschikt voor houten vloeren en keramische tegels. Gebruik het apparaat enkel en alleen binnen.



Houten vloeren

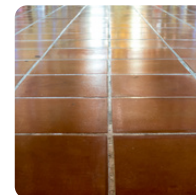

Keramiek vloeren

Gebruik het apparaat niet:

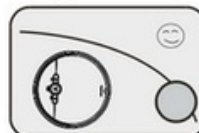

- In een extreem koude (lager dan -5°C) of warme (hoger dan $+60^{\circ}\text{C}$) omgeving;



- Onbegrensde oppervlakken;
- In een vochtige of licht ontvlambare omgeving;
- Voor het verwijderen van sigarettenresten of lucifers;



- Voor het verwijderen van glasscherven en scherpe objecten.

3.2 In- & uitschakeling

Inschakeling

Houd de "AUTO" knop ingedrukt. Na een paar seconden klinkt de zoemer. De 3 LED indicatoren beginnen tegelijk te knipperen en het apparaat wordt uitgeschakeld. Na 35 seconden wordt de stand-by modus automatisch ingeschakeld.



Stand-by modus

- In deze modus zijn beide LED lampjes ingeschakeld.
- De stand-by modus wordt na 5 seconden geactiveerd wanneer geen gebruiksstand wordt geselecteerd.

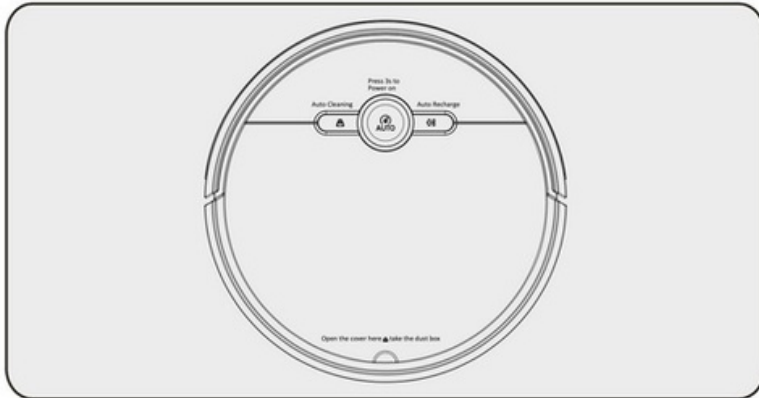

3.3 Reinigingsfuncties

Automatische reiniging

In de automatische reinigingsstand gebruikt het apparaat een intern geprogrammeerde route waarin obstakels worden vermeden. De gehele ruimte wordt gereinigd.

1. Druk de "AUTO" knop kort in. Een zoemer is te horen en automatische reiniging wordt ingeschakeld.
2. In deze modus branden de bijbehorende LED lampjes.
3. Het alarm gaat af wanneer een fout optreedt.
4. Houd de "AUTO" knop ingedrukt. Een zoemer is te horen en het apparaat wordt uitgeschakeld.

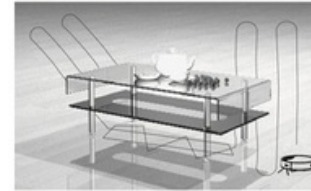

Gerichte reiniging

De spot reinigingsstand is bedoeld voor specifieke plekken en kleinere oppervlakken.

1. Druk de "SPOT" knop kort in. Een zoemer is te horen en het gekozen programma wordt ingeschakeld.
2. Het bijbehorende LED lampje brandt.
3. Het apparaat roteert gedurende 3 minuten en reinigt de vooraf ingestelde plaats.
4. Het alarm gaat af wanneer een fout optreedt.

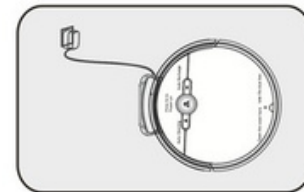

NL 4. Opladen

Dit apparaat kan automatisch of handmatig worden opgeladen. Laad de robotstofzuiger vóór het eerste gebruik minimaal 12 uur op.

- Druk de “<” knop kort in. Een zoemer is te horen en automatisch opladen wordt ingeschakeld.
- Het apparaat laadt succesvol op wanneer de “<” knop knippert en de “SPOT” knop volledig brandt.

De batterij is volledig opgeladen wanneer beide knoppen branden.

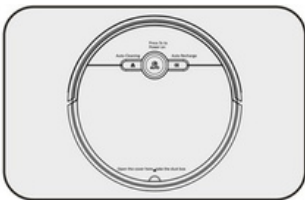

Gebruik je het apparaat gedurende een langere periode niet?

Laad de batterij volledig op, schakel het apparaat uit en plaats de stofzuiger in een goed geventileerde, droge omgeving.

4.1 Oplaadstation

Bij een laag batterijpercentage keert het apparaat terug naar het oplaadstation. Plaats het oplaadstation op één vaste plek om dit proces te versnellen en zorg dat het station niet wordt geblokkeerd.

- Houd objecten links en rechts op 1 meter afstand en objecten voor het apparaat op 2 meter afstand.

4.2 Automatisch opladen

De robotstofzuiger keert automatisch terug naar het oplaadstation bij een batterijpercentage van 20% of lager.

Druk de “AUTO” knop kort in. Een zoemer is te horen en automatisch opladen wordt ingeschakeld.

Bij een laag batterijpercentage klinkt de zoemer 3 keer en wordt de automatische oplaadstand geactiveerd.

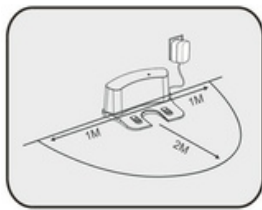

4.3 Handmatig opladen

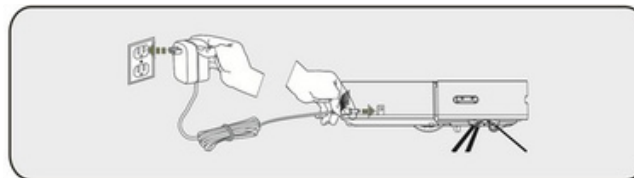

- Koppel het oplaadstation aan een stopcontact.
- Verbind de robotstofzuiger met het oplaadstation.
- De zoemer is te horen en de directe oplaadmodus wordt geactiveerd.

4.4 Eerstvolgende reinigingsstand

Tijdens het oplaadproces kun je de eerstvolgende reinigingsstand alvast selecteren. Wanneer de robotstofzuiger het oplaadstation verlaat wordt de ingestelde functie geselecteerd. Stel een reinigingsfunctie als volgt in:

Druk de bijbehorende knop van het gewenst programma in.

De zoemer klinkt wanneer het programma succesvol is ingesteld.

5. Onderhoud

5.1 Borstels

De bijgeleverde borstels vegen vuildeeltjes richting het mondstuk voor een efficiënte reiniging. Vermijd scherpe objecten en vervang de borstels wanneer schade optreedt.

Reinig de zijborstels met een vochtige, schone doek.



5.2 Stofreservoir & filter

Het stofreservoir bevindt zich onder de bovenste klep van het apparaat. Leeg en reinig het reservoir regelmatig voor optimaal resultaat.

Reiniging

1. Open de klep en verwijder het stofreservoir.
2. Open het slot en leeg het reservoir.
3. Verwijder het filtermateriaal en klop lichtjes op de onderzijde om stof te verwijderen.
4. Spoel het reservoir en de primaire filters met water af.
5. Het HEPA filter dient niet afgespoeld te worden.
6. laat de onderdelen volledig aan de lucht drogen.

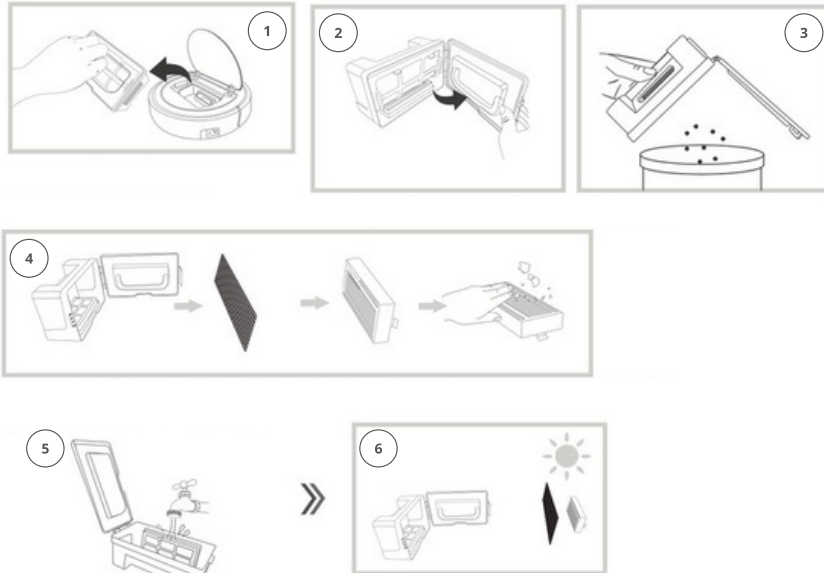

5.3 Sensors

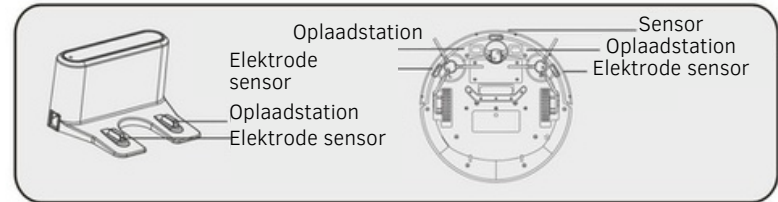

Detectiesensor

De robotstofzuiger bevat een frontale sensor welke het apparaat ondersteunt bij het detecteren van omliggende objecten en obstakels. Reinig de sensor regelmatig met een zachte, droge doek voor optimale beweging.

Contactpunten

Het oplaadstation en de robotstofzuiger zijn beide voorzien van twee elektrodeviltjes. Contact tussen deze componenten is nodig om het oplaadproces te laten verlopen. Reinig de elektrodeviltjes regelmatig met een zachte, droge doek.



NL5. WIFI verbinding

6.1 Smartphone verbinding

Verbind je smartphone met de Smart Life App voor digitale bediening.

1. Scan de QR-code en download de Smart Life app via de Play Store of App Store.
2. Creëer een persoonlijk account, log in en stel een taalvoorkeur in.
3. Selecteer het menu en klik op 'apparaat toevoegen'.
4. Druk op de het + icoontje in de rechter bovenhoek, selecteer 'alle apparaten' en kies voor de 'robotstofzuiger'.

6.2 Apparaat verbinding

Koppel de robotstofzuiger via de Smart Life App aan het wifi-thuisnetwerk voor digitale bediening.

1. In stand-by: houd de "SPOT" gedurende enkele seconden ingedrukt.
2. De zoemer klinkt 2 keer en de wifi-indicatorlamp begint te knipperen.
3. Bevestig de verbinding via de app.
4. Voer het wifi-wachtwoord in.
5. Druk op 'afronden' wanneer het apparaat is gekoppeld.
6. Selecteer het pen icoontje om het apparaat een naam te geven

6.3 Smart Life App: gebruik

Na het verbinden van beide apparaten kunnen bedieningsfuncties volledig via de Smart Life App worden geselecteerd.

1. Schakel het apparaat in met de 'POWER' knop.
2. Selecteer 'HALT' om het apparaat uit te schakelen.

6.4 Smart Life App: automatische reiniging

1. Selecteer 'automatisch'.
2. In werking: de zoemer klinkt en de automatische reinigingsfunctie wordt ingeschakeld.
3. In oplaadstation: het apparaat verlaat het oplaadstation en de automatische reinigingsfunctie wordt ingeschakeld.



NL

6.5 Smart Life App: spot reiniging

1. Selecteer de 'vast punt' knop in de Smart Life App.
2. In werking: een zoemer klinkt en spot reiniging wordt ingeschakeld.
3. In oplaadstation: het apparaat verlaat het oplaadstation en spot reiniging wordt ingeschakeld.

6.6 Smart Life App: reiniging in specifieke richting

1. Selecteer 'richting' in de Smart Life App.
2. In werking: het apparaat volgt de ingestelde richting (bijvoorbeeld route langs muren).
3. In oplaadstation: het apparaat verlaat het oplaadstation en volgt de geselecteerde richting.

6.7 Smart Life App: opladen

1. Selecteer 'opladen' in het menu.
2. De zoemer klinkt en automatisch opladen wordt ingeschakeld.

6.8 Smart Life App: tijd programmeren

Stel gemakkelijk een specifieke tijd in waarop de robotstofzuiger zijn ronde begint. Zolang het apparaat verbonden is met het oplaadstation of zich in stand-by modus bevindt wordt de robotstofzuiger op het door jou gekozen moment gactiveeerd.

1. Kies 'instellingen' in het app menu.
2. Selecteer een tijd en kies een gewenste stand (herhalend, eenmalig etc.).
3. Druk op 'opslaan' rechts bovenin het scherm.
4. Druk op de rechter 'verwijderen' knop om de instelling te verwijderen.



NL 7. Dweilfunctie

De CleanWise® robotstofzuiger is voorzien van een ingebouwde dweilfunctie en biedt een complete vloerreiniging. Het apparaat kan tegelijkertijd vegen, dweilen en stofzuigen in elke reinigingsmodus.

Let op!

- Wanneer het apparaat tijdens een dweilprogramma wordt gestopt om het reservoir bij te vullen of de dweil te reinigen zal de route opnieuw berekend en herstart worden.
- Verplaats het apparaat handmatig naar de volgende ruimte en vul het waterreservoir bij (indien nodig) vóór een nieuw dweilprogramma wordt gestart.
- Verwijder het waterreservoir tijdens het bijvullen van water.
- Gebruik de dweilfuncties niet op vloerkleden of tapijt.
- Verwijder de dweilcomponenten tijdens het oplaadproces.

7.1 Gebruik

1. Plak de bijgeleverde klittenbandstrips op de achterkant van het apparaat.
2. Bevochtig de bijbehorende dweildoek lichtjes en bevestig deze op de strips.
3. Verwijder het stop van het waterreservoir en vul de tank met water.
4. Sluit het reservoir af.
5. Plaats de tank in het apparaat en zorgt dat het reservoir stevig is vastgeklikt.

7.2 Reiniging: dweildoek

1. Na het dweilen: verwijder eerst het waterreservoir en daarna de dweildoek.
2. Spoel de doek uit met lauwwarm water en gebruik een mild reinigingsproduct.
3. Laat de doek aan de lucht drogen.



7.3 Reiniging: waterreservoir

1. Na het dweilen: verwijder het waterreservoir.
2. Leeg het reservoir volledig.
3. Plaats het reservoir op een stevig oppervlak en laat aan de lucht drogen.

8. Afstandsbediening

8.1 Overzicht

- LED indicator
- Stand-by
- Richting
- Automatische reiniging
- Spot reiniging
- Automatisch opladen
- Start/Halt
- Reiniging langs muren
- Infrarode signaal emissie
- Batterijcompartiment

8.2 Stand-by

1. Druk de stand-by knop in. De zoemer klinkt en de stand-by stand wordt ingeschakeld.
2. Druk een willekeurige functieknoop in om de stand-by functie te verlaten.

8.3 Automatisch opladen

1. Druk de "AUTO" knop in.
2. De LED indicator brandt en het apparaat zoekt automatisch naar het oplaadstation.
3. Gebruik de "Start/Halt" knop om de functie uit te schakelen.



8.4 Halt/stop

1. Druk de 'Start/Halt' knop in.
2. De zoemer klinkt en de 'AUTO' LED indicator brandt.
3. De automatische reinigingsstand wordt ingeschakeld.
4. Druk nogmaals op de knop om het programma te stoppen. Het apparaat schakelt over naar stand-by modus.

8.5 Richting

1. Druk de 'spot reiniging' knop in. De LED indicator brandt en het programma wordt geactiveerd.
2. Houd de knop ingedrukt tijdens het installeren.
3. De robotstofzuiger kan nu bestuurd worden met de volgende knoppen:
 - ' ' Het apparaat beweegt zich recht vooruit.
 - ' ' Het apparaat beweegt zich naar links.
 - ' ' Het apparaat beweegt zich naar rechts.
 - ' ' Het apparaat beweegt zich achteruit.'
4. Wanneer de knop wordt losgelaten schakelt het apparaat over naar stand-by modus.

8.6 Automatische reiniging

1. Druk de knop in.
2. De zoemer klinkt en de 'AUTO' LED indicator brandt.
3. De automatische reinigingsstand wordt geactiveerd.
4. Druk op de 'Start/Halt' knop om terug te keren naar stand-by modus.

8.7 Spot reiniging

In deze modus wordt een specifieke plaats gereinigd. Stel de juiste richting voor het activeren in.

1. Druk de knop in.
2. De zoemer klinkt en de 'spot reiniging' LED indicator brandt.
3. De sport reinigingsstand wordt geactiveerd.
4. Druk op de 'Start/Halt' knop om terug te keren naar stand-by modus.



8.8 Reiniging langs muren

In deze modus worden hoeken en randen grondig gereinigd en beweegt de robotstofzuiger zich voort aan de hand van muren en stationaire objecten. Na afronding keert de robotstofzuiger automatisch terug naar het oplaadstation.

1. In stand-by: druk de knop in.
2. De zoemer klinkt wanneer de functie is geactiveerd.
3. Druk op de 'Start/Halt' knop om terug te keren naar stand-by modus.

8.9 Probleemoplossing afstandsbediening

Probleem	Oorzaak	Probleemoplossing
Led indicator brand niet	De batterijen zijn verkeerd geplaatst	Verwijder de batterijen en plaats deze opnieuw.
Lage sensitiviteit	Batterij is leeg/signaal wordt geblokkeerd	Vervang de batterijen en verwijder objecten.
Knoppen werken niet	Batterij is leeg/signaal wordt geblokkeerd/vochtschade	Vervang de batterijen of neem contact op met de leverancier.



NL 9. Probleemoplossing robotstofzuiger

Probleem	Foutmelding	Probleemoplossing
Foutieve detectie van een object (links)	LED lichten knipperen 2 keer, alarm klink	Controleer de sensor en verwijder stofresten
Foutieve detectie van een object (rechts)	LED lichten knipperen 4 keer, alarm klink	Controleer de sensor en verwijder stofresten.
Foutieve detectie van een object (recht vooruit)	LED lichten knipperen 3 keer, alarm klink	Controleer de sensor en verwijder stof.
Botsing (rechts)	LED lichten knipperen 8 keer, alarm luidt 1 keer	Controleer op blokkades en verwijder objecten.
Botsing (links)	LED lichten knipperen 7 keer, alarm luidt 1 keer	Controleer op blokkades en verwijder objecten.
Zijwiel (rechts) loopt vast	LED lichten knipperen 9 keer, alarm luidt 1 keer	Controleer het wiel op blokkerende objecten.
Zijwiel (links) loopt vast	LED lichten knipperen 8 keer, alarm luidt 1 keer	Controleer het wiel op blokkerende objecten.
De ventilator loop vast	LED lichten knipperen 12 keer, alarm luidt 1 keer	Leeg het filterreservoir en reinig de filters.
Reinigingsborstels werken niet	LED lichten knipperen 13 keer, alarm luidt 1 keer	Controleer op vuil of blokkerende objecten.
Batterij werkt niet	LED lichten knipperen 18 keer, alarm luidt 1 keer	De batterij is beschadigd of volledig ontladen en dient vervangen te worden.

10. Specificaties

Model	D2-001/002
Bedrijfsspanning	7.4V
Nominaal vermogen	15W
Oplaadbare batterij	Lithium ion batterij
Batterijcapaciteit	4400 mAh
Oplaadduur	4 - 5 uur
Bedrijfsuren	≥ 90 minuten
Bedrijfstemperatuur	-10° C – 45 C °
Luchtvochtigheid in bedrijf	W90% RH
Capaciteit stofreservoir	600 ml
Geluid	≤ 55 dB
Afmetingen	320 x 320 x 78 mm



11. Milieu & omgeving

Elektronische apparaten bevatten mogelijk stoffen en mengsels schadelijk voor gezondheid en milieu.

- Gooi de robotstofzuiger dan ook niet weg bij het huishoudelijk afval maar deponeer deze bij een gemeentelijk inzamelpunt voor elektrische apparatuur. Raadpleeg de plaatselijke gemeentedienst voor informatie met betrekking tot desbetreffende locaties.

Batterijen bevatten mogelijk schadelijke stoffen voor gezondheid en milieu en stoffen geschikt voor recycling. Lever de batterij/accu kosteloos in bij een geschikt inzamelpunt.

12. Garantie

TONIHOMI® hanteert volledige tevredenheidsgarantie gedurende 12 maanden.

- Neem bij vragen, problemen of opmerkingen gelieve contact op met onze klantenservice.

Bewaar de factuur/bon en garantiekaart goed.

- Neem contact op met de klantenservice bij vervanging van onderdelen buiten de garantieperiode.

Vervanging/reparatie valt buiten de garantie wanneer:

Er geen bon/factuur of garantiekaart aanwezig is.

De garantieperiode van 12 maanden verstreken is.

Schade is ontstaan door eigen toedoen/nalatigheid.

Schade is ontstaan door onjuist gebruik.

- Het apparaat is beschadigd door onderhoudswerkzaamheden uitgevoerd door de gebruiker.

Schade is opgetreden na demontage door onbevoegd personeel/personeel buiten TONIHOMI®.

Het apparaat beschadigd is door incidentele-/omgevingsfactoren (vochtschade, krassen etc.).

Schade is ontstaan door producten buiten het TONIHOMI® assortiment.

-

**NL** Garantiekaart

Product naam		Artikel nummer	
--------------	--	----------------	--

Aankoop datum	Waar gekocht	Telefoon nummer	

Naam klant	
Straat	
Huisnummer	
Postcode	

**TONIHOMI**
Robotstofzuiger

D2-001

NL