

Gebrauchsanweisung

XLayer Powerbank Wireless Dock 6.000

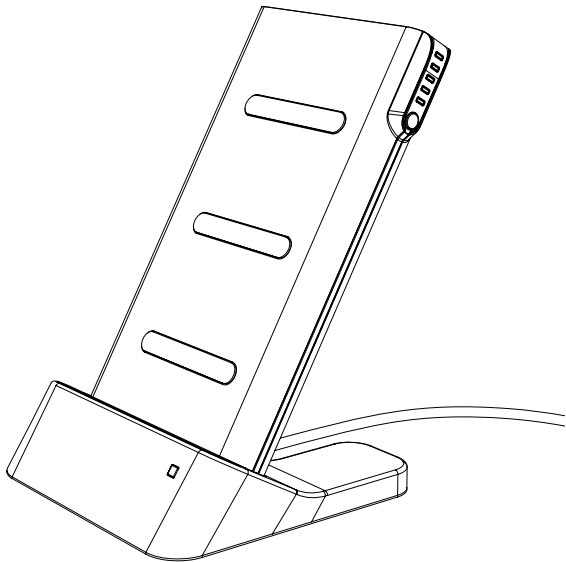

Vielen Dank, dass Sie sich für die XLayer Powerbank Wireless Dock 6.000 mAh entschieden haben. Diese Powerbank kann für nahezu alle elektronischen Geräte, wie z.B. iPhone, iPad oder andere Smartphones genutzt werden.

Lieferumfang

1 Powerbank, 1 Ladestation, 1 USB- auf Typ C-Kabel, 1 Gebrauchsanweisung

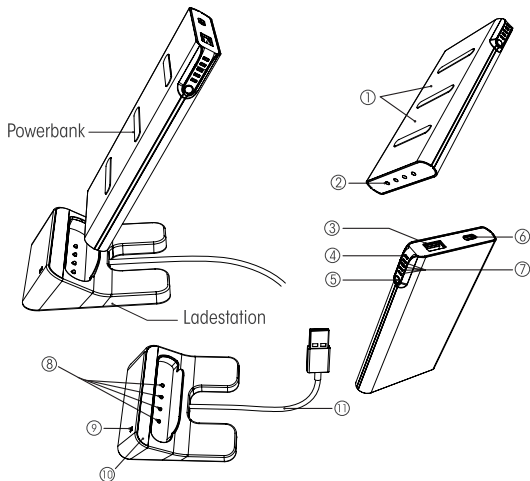

- | | |
|------------------------------------|--------------------------------|
| (1) Induktive Ladefläche | (7) LED-Indikator Powerbank |
| (2) Ladekontakte Powerbank | (8) Ladekontakte Ladestation |
| (3) USB-Output | (9) LED-Indikator Ladestation |
| (4) Indikator für kabelloses Laden | (10) Rutschfeste Silikonfläche |
| (5) Power On/Off Taste | (11) USB-Kabel |
| (6) Typ C-Input | |

Produkt Spezifikationen

Batterietyp:	Lithium Polymer
Kapazität:	22.2 Wh (3.7V/6.000 mAh)
Typ C-Input:	5V/2.0A
USB-Output:	5V/2.4A
Kabelloser Output:	5W / 7.5W / 10W
Kabellose Reichweite:	0-8 mm
Power Display:	4 LED Indikatoren zeigen aktuellen Ladestatus
Abmessungen:	130 x 70 x 15 mm
Gewicht:	178 g

Kompatibilität

Die Powerbank ist kompatibel mit **allen** induktiven Smartphones, Tablets und **allen** anderen USB-fähigen Geräten mit einem 5V Ladeinput.

Die Powerbank schaltet sich nach erfolgreichem Ladevorgang innerhalb weniger Sekunden von **alleine** aus.

Entfernen Sie das Kabel nach dem Ladevorgang von **Ihrem** Gerät.

LED Anzeigen Ladezustand



Drücken Sie die Power-Taste kurz, um den Ladestand zu prüfen.

Drücken Sie die Power-Taste für 3 Sekunden um die Powerbank einzuschalten.



Legen Sie Ihr induktives Gerät auf die Powerbank sobald der Indikator grün leuchtet. Der Indikator wird blau leuchten wenn der Ladevorgang eingeleitet ist.



Ladezustand 0-25%.



Ladezustand 25-50%.



Ladezustand 50-75%.



Ladezustand 75-100%.



Ladezustand 100%.

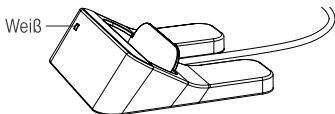

Der Indikator leuchtet weiß, wenn die Powerbank in der Ladestation geladen wird.

So laden Sie die Powerbank auf

Wir empfehlen die Powerbank vor jeder Nutzung komplett aufzuladen. Um Ihre Powerbank zu laden, nutzen Sie bitte eine der folgenden zwei Varianten:

1. Laden der Powerbank über die Ladestation:

Verbinden Sie die Ladestation mit einem USB-Netzteil an einer freien Steckdose oder mit einem freien USB-Port an Ihrem Computer oder Laptop. Legen Sie anschließend die Powerbank in die Ladestation.

2. Laden der Powerbank über das mitgelieferte USB-Typ-C Kabel:

Verbinden Sie die Powerbank direkt mit dem beigelegten USB-Typ-C Kabel mit einem USB-Netzteil an einer freien Steckdose oder mit einem freien USB-Port an Ihrem Computer oder Laptop.

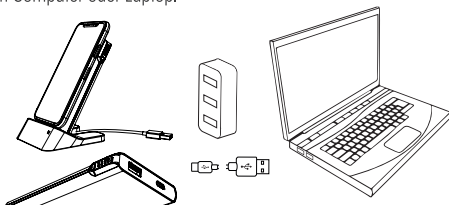

So laden Sie externe Geräte

Laden eines induktiven Gerätes auf der Powerbank

Sie können Ihr Smartphone horizontal oder vertikal auf die Powerbank legen. Die Powerbank wird den Ladevorgang automatisch einleiten.

Sie können die induktive Ladefunktion der Powerbank jederzeit nutzen. Die Powerbank muss dazu nicht in der Ladestation liegen.

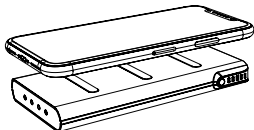

Kabelloses Laden auf der Powerbank in der Ladestation, Smartphone vertikal platziert.

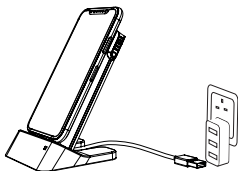

Kabelloses Laden auf der Powerbank in der Ladestation, Smartphone horizontal platziert.

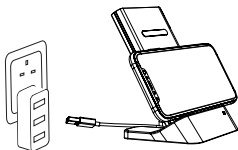

Sicherheitshinweise

- Vor dem ersten Gebrauch die Powerbank einmal vollständig laden.
- Verwenden Sie das Gerät zum Laden ausschließlich mit dem mitgelieferten Kabel.
- Um die Haltbarkeit des Akkus bei unregelmäßigem Gebrauch zu gewährleisten, laden Sie das Gerät einmal alle drei Monate.
- Führen Sie den Ladevorgang nicht unbeaufsichtigt durch. Bei Kurzschluss oder mechanischer Beschädigung besteht Überhitzungs- und Brandgefahr.
- Tauchen Sie das Produkt niemals in Wasser oder andere Flüssigkeiten.
- Behandeln Sie das Produkt sorgfältig. Schläge, Erschütterungen oder Fallen aus bereits geringer Höhe können das Produkt beschädigen.
- Bei Austritt von Flüssigkeiten, verwenden Sie das Gerät auf keinen Fall weiter.

- Ein Umbau oder Verändern des Produktes beeinträchtigt die Produktsicherheit. Achtung Verletzungsgefahr!
- Öffnen Sie das Gerät niemals eigenmächtig. Führen Sie Reparaturen nie selbst aus!
- Bitte halten Sie das Gerät von Kindern fern.
- Technische Änderungen und Irrtümer vorbehalten.



Dieses Elektrogerät gehört nicht in den Hausmüll. Für die fachgerechte Entsorgung wenden Sie sich bitte an die öffentlichen Sammelstellen in Ihrer Gemeinde.

Für Schäden an angeschlossenen Geräten wird keine Haftung übernommen. Informieren Sie sich unbedingt vor dem Gebrauch beim Hersteller Ihres Gerätes über die Verwendbarkeit dieses Zubehörproduktes.

Hiermit erklärt die Xlayer GmbH, dass sich das Gerät Xlayer **Powerbank Wireless Dock 6.000 mAh** in Übereinstimmung mit den grundlegenden Anforderungen und den übrigen einschlägigen Bestimmungen der erforderlichen Richtlinien befindet. Die entsprechende Konformitätserklärung kann unter service@xlayer.de angefordert werden.

User Guide

XLayer Powerbank Wireless Dock 6.000

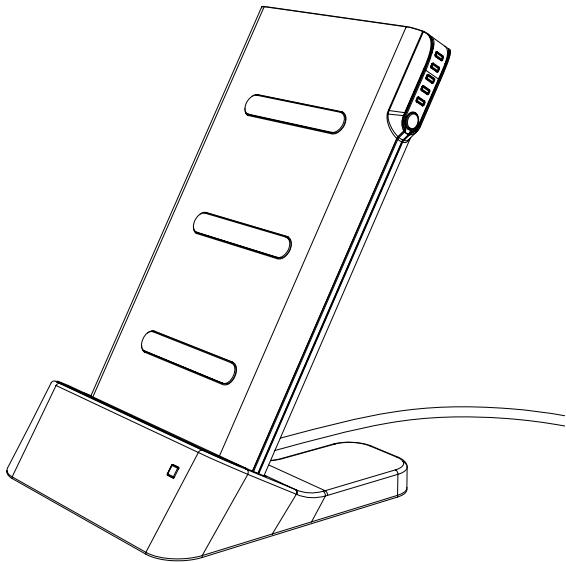

Thank you for purchasing the XLayer Powerbank Wireless Dock 6.000 mAh. This powerbank can be widely used for all kinds of electronic devices such as iPhone, iPad or other smartphones.

Contents

1 Powerbank, 1 Charging Dock, 1 USB to Type C Cable, 1 User Guide

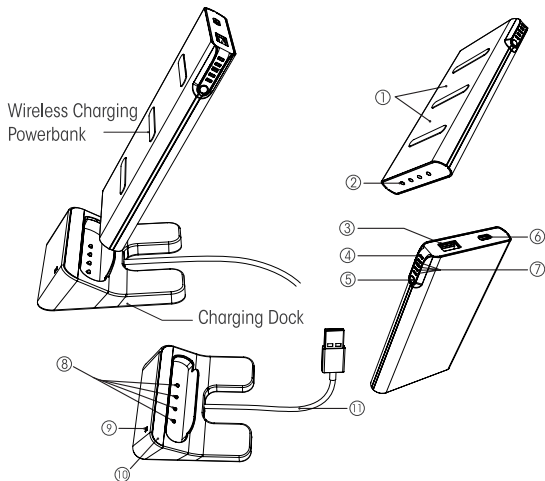

- (1) Wireless charging output
- (2) Charging contact Powerbank
- (3) USB Output
- (4) Wireless Charging LED
- (5) Power On/Off button
- (6) Typ C Input
- (7) LED Indicator Powerbank
- (8) Charging contact Charging Dock
- (9) LED Indicator Charging Dock
- (10) Non-slip silicone surface
- (11) USB cable

Product Specification

Battery type:	Lithium Polymer
Capacity:	22.2 Wh (3.7V/6.000 mAh)
Type C Input:	5V/2.0A
USB Output:	5V/2.4A
Wireless Output:	5W / 7.5W / 10W
Wireless charging distance:	0-8 mm
Power Display:	4 LED indicators show power level
Size:	130 x 70 x 15 mm
Weight:	178 g

Compatibility

The powerbank is compatible with all inductive-enabled smartphones, tablets and other USB powered devices with 5V charging input.

The powerbank will automatically shut off a few seconds after finishing charging.

Cancel the connection from the mobile device after finishing charging.

LED Indicator



 Short press the power button to check power remain.

Press power button for 3 seconds to turn on the powerbank.

 Green

Place your inductive-enabled device on the powerbank when the LED Indicator is green. The powerbank will start charging automatically and the LED Indicator will change to blue.

 Blue

 Capacity 0-25%.

 Capacity 25-50%.

 Capacity 50-75%.

 Capacity 75-100%.

 Capacity 100%.

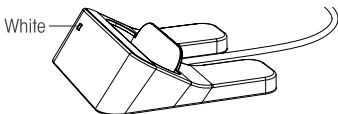

When charging in stand, the LED Indicator will shine in white.

How to charge the powerbank

We recommend that you fully charge the powerbank before each use. To charge your powerbank use one of the following two charging options:

1. Charge powerbank via charging dock:

Connect charging dock with an AC power adapter or with a free USB-Port on your computer or laptop. The powerbank will start charging automatically after you put it in the charging dock.

2. Charge powerbank with the supplied USB-Typ C cable:

Connect powerbank directly with the supplied USB-Typ C cable with an AC power adapter or with a free USB port on your computer or laptop.

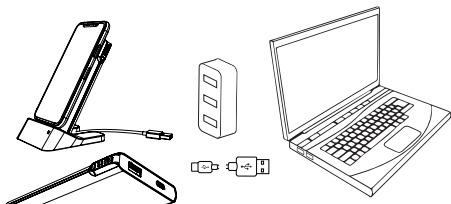

How to charge other devices

Charging an inductive-enabled device on the powerbank

You can charge your smartphone horizontally or vertically. The powerbank will start charging automatically.

You can use inductive charging of the powerbank at any time. There is no need for a connection with the charging dock.

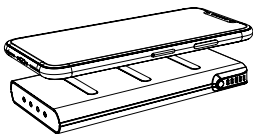

Inductive charging powerbank inside charging dock. Smartphone is placed vertically on powerbank.

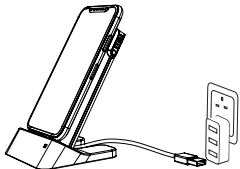

Inductive charging powerbank inside charging dock. Smartphone is placed horizontally on powerbank.

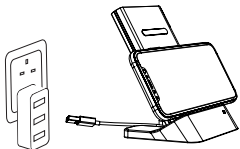

Safety Notice

- Fully charge the powerbank once before first use.
- Use the included cable to charge the powerbank.
- In order to ensure the durability of the battery during irregular use, charge the powerbank once every three months.
- Charging by unsupervised, short circuit or mechanical damage would cause overheating and fire.
- Do not immerse the product in water or other liquids.
- Handle the product carefully. shocks, vibrations or fall from a low height can damage the product.
- If liquid is leaking, stop using the device.
- A remodeling or modification of the product would affect the safety.
Risk of injury!

- Don't open the appliance without proper authorization and don't perform repairs yourself!
- Please keep the product away from children.
- Modifications and mistakes reserved.



This electrical device does not belong in the garbage. For proper disposal, please contact the public collection in your community.

Please note: we don't accept liability for any damages on connected devices. Please check compatibility of our product with the manufacturer of your device before use.

XLayer GmbH herewith explains that the device XLayer **Powerbank Wireless Dock 6.000 mAh** is in accordance with all relevant requirements and guidelines. The declaration of conformity can be requested under service@xlayer.de.