

beurer

LR 210



DE Luftreiniger Gebrauchsanweisung	IT Depuratore d'aria Istruzioni per l'uso	2	42
EN Air purifier Instructions for use	TR Hava temizleyici Kullanım kılavuzu	12	52
FR Purificateur d'air Mode d'emploi	RU Воздухоочиститель Инструкция по применению	22	62
ES Purificador de aire Instrucciones de uso	PL Oczyszczacz powietrza Instrukcja obsługi	32	72

CE



Lesen Sie diese Gebrauchsanweisung sorgfältig durch, bewahren Sie sie für den späteren Gebrauch auf, machen Sie sie anderen Benutzern zugänglich und beachten Sie die Hinweise.

WARNUNG

- Dieses Gerät kann von Kindern ab 8 Jahren und darüber sowie von Personen mit verringerten physischen, sensorischen oder mentalen Fähigkeiten oder Mangel an Erfahrungen und Wissen benutzt werden, wenn sie beaufsichtigt oder bezüglich des sicheren Gebrauchs des Gerätes unterwiesen wurden und die daraus resultierenden Gefahren verstehen.
- Kinder dürfen nicht mit dem Gerät spielen.
- Reinigungs- und Benutzer-Wartung dürfen nicht von Kindern ohne Beaufsichtigung durchgeführt werden.
- Trennen Sie das Gerät während dem Reinigen vom Netz.
- Reinigen Sie das Gerät nur in der angegebenen Weise. Es darf keinesfalls Flüssigkeit in die Ventilatoreinheit eindringen.
- Verwenden Sie keine lösungsmittelhaltigen Reiniger.
- Wenn die Netzanschlussleitung dieses Geräts beschädigt wird, muss sie entsorgt werden. Ist sie nicht abnehmbar, muss das Gerät entsorgt werden.

Sehr geehrte Kundin, sehr geehrter Kunde,

vielen Dank, dass Sie sich für eines unserer Produkte entschieden haben. Unser Name steht für hochwertige und eingehend geprüfte Qualitätsprodukte aus den Bereichen Wärme, Sanfte Therapie, Blutdruck/Diagnose, Gewicht, Massage, Beauty, Luft und Baby.

Mit freundlicher Empfehlung
Ihr Beurer-Team

Zum Kennenlernen

Der Mensch verbringt den größten Teil seiner Zeit in geschlossenen Räumen. Oft ist diese Luft mit Staubpartikeln, Pollen, Tierhaaren, Gerüchen, schädlichen Gasen sowie diversen Bakterien und Viren belastet. Der Luftreiniger LR210 reinigt die Raumluft mit Hilfe eines dreischichtigen Filtersystems und eines zusätzlich integrierten Ionisators.

Der Luftreiniger LR 210

- filtert die Luft mit einem Kombifilter (Aktivkohlefilter gegen schädliche Gase und unangenehme Gerüche, **HEPA-Filter H13** gegen Partikel wie Bakterien, Viren, Milben, Pollen und Feinstaub),
- verfügt über einen zuschaltbaren Ionisator,
- arbeitet geräuscharm mit drei Leistungsstufen,
- besitzt eine Timer-Funktion (zwei, vier oder acht Stunden),
- besitzt einen Nachtmodus,
- eignet sich für Raumgrößen von 10 m² ¹⁾ - 26 m² ²⁾,
- ist energiesparend,
- schaltet sich automatisch ab, wenn die Gehäuseabdeckung abgenommen wird.

¹⁾ (ANSI/AHAM AC-1 2015) ²⁾ (NRCC 54013-2011)

Prinzip der Luftreinigung

1. Der Ventilator des Luftreinigers saugt die verschmutzte Luft an.
2. Der Vorfilter filtert größere Partikel wie Staub, Schmutz und Haare.
3. Anschließend werden durch den Aktivkohlefilter Formaldehyde, Benzol und andere giftige Gase und unangenehme Gerüche aus der Raumluft gefiltert.
4. Danach werden durch den HEPA-Filter kleine Partikel wie Pollen, Bakterien oder Viren gefiltert.
5. Der Ionisator gibt Ionen in die Luft ab. Diese (Negativ-) Ionen binden feinste Partikel an sich, durch Anziehen der elektrischen Ladung. Durch diese stärkere Konzentration und Bildung größerer Partikel werden die Teilchen dann im Kollektor des Ionisators gesammelt oder landen auf dem Boden, wo sie abgesaugt werden können.
6. Die gereinigte Luft wird über den Luftauslass an der Oberseite des Luftreinigers an die Raumluft abgegeben.

 Die Filterleistung des HEPA H 13 Filters beträgt $\geq 99,99\%$. Das heißt $99,95\%$ der Partikel (z.B. Bakterien, Viren und Feinstaub) können herausgefiltert werden.

Verunreinigte, ungefilterte Luft kann folgende Auswirkungen haben:

- Infektionen und Erkrankungen der Atemwege werden begünstigt,
- Beeinträchtigung der Gesundheit durch schädliche Gase.

Inhaltsverzeichnis







1. Lieferumfang	3	7.4 Timer-Funktion	7
2. Zeichenerklärung	3	7.5 Filterwechsel	8
3. Warn- und Sicherheitshinweise	4	8. Reinigung und Pflege	9
4. Bestimmungsgemäßer Gebrauch	5	8.1 Filter reinigen	9
5. Gerätebeschreibung	5	8.2 Gehäuse reinigen.....	9
6. Inbetriebnahme	6	8.3 Aufbewahrung	9
6.1 Luftreiniger entnehmen	6	9. Zubehör- und Ersatzteile	9
6.2 Luftreiniger aufstellen	6	10. Was tun bei Problemen?	10
7. Anwendung	7	11. Entsorgung	10
7.1 Luftreiniger einschalten	7	12. Technische Angaben	10
7.2 Lüftergeschwindigkeit	7	13. Garantie / Service	11
7.3 Ionisator/Nachtmodus	7		

1. Lieferumfang

- 1x Luftreiniger
- 1x Kombifilter (Aktivkohle / HEPA-Filter Klasse H 13)
- 1x Vorfilter
- 1x Diese Gebrauchsanweisung

2. Zeichenerklärung

Folgende Symbole werden in dieser Gebrauchsanweisung verwendet:

	WARNUNG Warnhinweis auf Verletzungsgefahren oder Gefahren für Ihre Gesundheit		Hersteller
	Achtung Sicherheitshinweis auf mögliche Schäden an Gerät/Zubehör		CE-Kennzeichnung Dieses Produkt erfüllt die Anforderungen der geltenden europäischen und nationalen Richtlinien.
	Produktinformation Hinweis auf wichtige Informationen		Verpackung umweltgerecht entsorgen

	Anweisung lesen		Zertifizierungszeichen für Produkte, die in die Russische Föderation und in die Länder der GUS exportiert werden
	Entsorgung gemäß Elektro- und Elektronik-Altgeräte EG-Richtlinie WEEE (Waste Electrical and Electronic Equipment)		"Geprüfte Sicherheit"-Sicherheitszeichen

3. Warn- und Sicherheitshinweise

Lesen Sie die Hinweise sorgfältig! Ein Nichtbeachten der nachfolgenden Hinweise kann Personen- oder Sachschäden verursachen.

WARNUNG

Halten Sie Kinder von Verpackungsmaterial fern. Es besteht Erstickungsgefahr.

Stromschlag

WARNUNG

Wie jedes elektrische Gerät ist auch dieser Luftreiniger vorsichtig und umsichtig zu gebrauchen, um Gefahren durch elektrische Schläge zu vermeiden.

- Betreiben Sie das Gerät deshalb
 - nur mit der auf dem Gerät notierten Netzspannung (Typenschild befindet sich auf der Rückseite des Geräts),
 - nie, wenn das Gerät oder Zubehör sichtbare Schäden aufweist,
 - nicht während eines Gewitters.
- Schalten Sie das Gerät im Falle von Defekten oder Betriebsstörungen sofort aus und trennen Sie das Gerät vom Stromanschluss. Ziehen Sie nicht am Stromkabel oder am Gerät um den Stecker aus der Steckdose zu ziehen. Halten oder tragen Sie das Gerät niemals am Netzkabel. Halten Sie Abstand zwischen den Kabeln und warmen Oberflächen.
- Schalten Sie das Gerät immer aus, bevor Sie den Netzstecker ziehen.
- Ziehen Sie den Netzstecker niemals mit nassen oder feuchten Händen heraus.
- Halten Sie das Gerät von Wärmequellen fern, da das Gehäuse schmelzen und ein Feuer auslösen könnte.
- Stellen Sie sicher, dass die Öffnungen des Geräts und die Netzleitung nicht mit Wasser, Dampf oder anderen Flüssigkeiten in Berührung kommen.
- Verwenden Sie das Gerät nicht in der Nähe von brennbaren oder explosiven Gasgemischen.
- Greifen Sie keinesfalls nach einem Gerät, das ins Wasser gefallen ist. Ziehen Sie sofort den Netzstecker.
- Benutzen Sie das Gerät nicht, wenn Gerät oder Zubehör sichtbare Schäden aufweisen.

Reparatur

WARNUNG

- Reparaturen an Elektrogeräten dürfen nur von Fachkräften durchgeführt werden. Durch unsachgemäße Reparaturen können erhebliche Gefahren für den Benutzer entstehen. Wenden Sie sich bei Reparaturen an den Kundenservice oder an einen autorisierten Händler.
- Die Ventilatoreinheit darf nicht geöffnet werden.

Brandgefahr

WARNUNG

Bei nicht bestimmungsgemäßem Gebrauch bzw. Missachtung der vorliegenden Gebrauchsanweisung besteht unter Umständen Brandgefahr!

Betreiben Sie den Luftreiniger deshalb

- nie unter einer Abdeckung, wie z.B. Decke, Kissen, etc.
- nie in der Nähe von Benzin oder anderen leicht entflammaren Stoffen.

Handhabung

ACHTUNG

Nach jedem Gebrauch und vor jeder Reinigung ist das Gerät auszuschalten und auszustecken.

- Stecken Sie keine Gegenstände in Geräteöffnungen oder in die rotierenden Teile. Achten Sie darauf, dass die beweglichen Teile sich immer frei bewegen können.
- Stellen Sie keine Gegenstände auf dem Gerät ab.
- Schützen Sie das Gerät vor hohen Temperaturen.
- Schützen Sie das Gerät vor Sonnenstrahlen und Stößen und lassen Sie es nicht fallen.
- Schütteln Sie niemals das Gerät.
- Stellen Sie das Gerät auf eine feste und waagerechte Unterlage.

4. Bestimmungsgemäßer Gebrauch

Dieser Luftreiniger ist ausschließlich zur Reinigung der Luft in Innenräumen bestimmt. Das Gerät ist für den privaten Bereich bestimmt.

WARNUNG

Wenn Sie an einer schweren Krankheit der Atemwege oder Lunge leiden, befragen Sie vor der Benutzung des Luftreinigers Ihren Arzt.





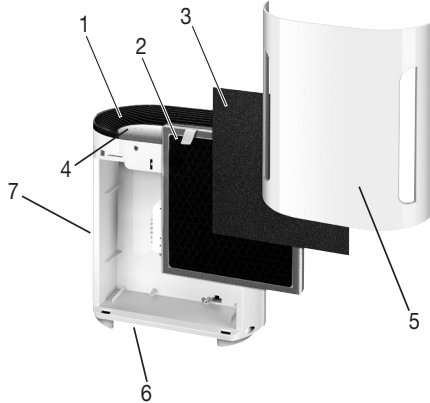



Verwenden Sie dieses Gerät nur für den Zweck für den es entwickelt wurde und auf die in der Gebrauchsanweisung angegebene Art und Weise. Jeder unsachgemäße Gebrauch kann gefährlich sein. Der Hersteller kann nicht für Schäden haftbar gemacht werden, die durch unsachgemäßen oder leichtsinnigen Gebrauch entstehen.

5. Gerätebeschreibung



1. Luftauslass	5. Gehäuseabdeckung
2. Kombifilter (Aktivkohlefilter / HEPA-Filter H 13) <u>Aktivkohlefilter:</u> Gegen schädliche Gase und unangenehme Gerüche <u>HEPA-Filter H 13:</u> Filtert Partikel wie Bakterien, Viren, Milben, Pollen und Feinstaub	6. Gehäuse
3. Vorfilter Filtert groben Staub und Schmutz, wie z.B. Haare	7. Lufteinlass
4. Bedienpanel	

Display und Tasten

ON/OFF FILTER RESET	I II III	ION SLEEP	2H 4H 8H
 1	 2	 3	 4
1 EIN/AUS-Taste  Ein/Ausschalten des Geräts Wenn das Licht unterhalb von „Filter Reset“ blinkt, wechseln sie den Filter. Nachdem Sie den Filter gewechselt haben, halten Sie die Ein-/Aus-Taste gedrückt, um die Filterwechselanzeige wieder zurückzusetzen.		3 Ionisator-/Nachtmodus Taste  Ein/Ausschalten des Ionisators bzw. Nachtmodus.	
	2 LÜFTERGESCHWINDIGKEIT-Taste  Der Luftreiniger besitzt drei Lüftergeschwindigkeiten: I (niedrig), II (mittel) und III (hoch).	4 TIMER-Taste  Der Luftreiniger besitzt eine Timer-Funktion mit der Sie festlegen können, in wie vielen Stunden sich der Luftreiniger selbstständig ausschalten soll. Der Luftreiniger besitzt drei Timer-Zeiten: 2H (zwei Stunden), 4H (vier Stunden) und 8H (acht Stunden).	

6. Inbetriebnahme

6.1 Luftreiniger entnehmen

1. Öffnen Sie die Kartonverpackung.
2. Lassen Sie den Folienbeutel verschlossen und nehmen Sie das Gerät nach oben heraus.
3. Entfernen Sie nun alle Folien. Entnehmen Sie den Kombifilter aus dem Gerät (siehe Kapitel „Filterwechsel“) und nehmen Sie ihn aus der Folie heraus. Setzen Sie den Kombifilter anschließend wieder in das Gerät ein.
4. Überprüfen Sie Gerät, Netzstecker und Kabel auf Beschädigungen.

6.2 Luftreiniger aufstellen

1. Stellen Sie den Luftreiniger auf einen ebenen und festen Untergrund, um Vibrationen und Lärm zu vermeiden.



ACHTUNG

Wenn Sie den Luftreiniger neu positionieren möchten, tragen Sie ihn ausschließlich am Haltegriff auf der Geräterückseite.

2. Stellen Sie den Luftreiniger so auf, dass um das Gerät herum mindestens 30 cm Freiraum zu allen Seiten besteht.
3. Achten Sie darauf, dass Lufteinlass und Luftauslass niemals blockiert sind.

7. Anwendung

7.1 Luftreiniger einschalten

1. Befolgen Sie die Anweisungen aus dem Kapitel „Inbetriebnahme“.
2. Stecken Sie den Netzstecker in die Steckdose. Verlegen Sie das Kabel stolpersicher.
3. Um den Luftreiniger einzuschalten, drücken Sie die EIN/AUS-Taste ().

 **Hinweis**
Bei der ersten Inbetriebnahme leuchten zunächst alle LED's. Anschließend ist der Luftreiniger auf der niedrigsten Lüftergeschwindigkeit eingestellt und der Ionisator ist aktiviert.

 **Hinweis**
Wenn das Licht „Filter Reset“ oberhalb der EIN-/AUS-Taste blinkt, müssen Sie den Kombifilter austauschen. Beachten Sie hierzu die Anweisungen im Kapitel „Filterwechsel“.

7.2 Lüftergeschwindigkeit

Der Luftreiniger besitzt drei Lüftergeschwindigkeiten: I (niedrig), II (mittel) und III (hoch).

- Um zwischen den einzelnen Lüftergeschwindigkeiten zu wechseln, drücken Sie die Lüftergeschwindigkeit-Taste (). Im Bedienpanel leuchtet die aktuell eingestellte Lüftergeschwindigkeit auf.



7.3 Ionisator/Nachtmodus

	Ionisator	Nachtmodus	Hinweis
1 x drücken	AN	AUS	„Ionisator“ LED leuchtet
2 x drücken	AN	AN	„Ionisator“ LED leuchtet „Nachtmodus“ LED blinkt
3 x drücken	AUS	AN	„Ionisator“ LED erlischt „Nachtmodus“ LED blinkt
4 x drücken	AUS	AUS	„Nachtmodus“ LED erlischt

Ist der Nachtmodus aktiviert, so schalten sich alle LED's im Bedienpanel automatisch nach 10 Sekunden aus. Drücken Sie eine beliebige Taste im Bedienpanel, so deaktivieren Sie den Nachtmodus.

7.4 Timer-Funktion

Der Luftreiniger besitzt eine Timer-Funktion, mit der Sie festlegen können, in wie vielen Stunden sich der Luftreiniger selbstständig ausschalten soll. Der Luftreiniger besitzt drei Timer-Zeiten: 2H (zwei Stunden), 4H (vier Stunden) und 8H (acht Stunden).

- Um zwischen den einzelnen Timer-Zeiten zu wechseln, drücken Sie die TIMER-Taste (). Im Bedienpanel leuchtet die aktuell eingestellte TIMER-Zeit auf. Der Luftreiniger schaltet sich nun automatisch nach Ablauf des eingestellten Stundenwerts aus.
- Um den Timer auszuschalten, drücken Sie so oft die TIMER-Taste () , bis kein Licht mehr über der Timer-Taste aufleuchtet. Der Luftreiniger reinigt nun zeitlich unbegrenzt.

7.5 Filterwechsel

Sie sollten den dreischichtigen Filter nach 4320 Betriebsstunden durch einen Neuen ersetzen. Nach 4320 Betriebsstunden blinkt oberhalb der EIN-/AUS-Taste die rote LED „Filter Reset“. Um den Filter zu wechseln, gehen Sie wie folgt vor:



1. Drücken Sie auf die EIN/AUS-Taste, um den Luftreiniger auszuschalten und trennen Sie ihn von der Steckdose.

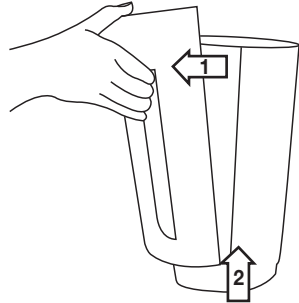

2. Nehmen Sie die Gehäuseabdeckung wie abgebildet ab (Magnetverschluss). Hängen Sie den Magnetverschluss zuerst oben und anschließend unten aus.

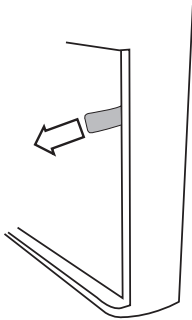

3. Ziehen Sie den Vorfilter ab. Um nun den Kombifilter abzuziehen, ziehen Sie vorsichtig an den seitlichen Laschen.

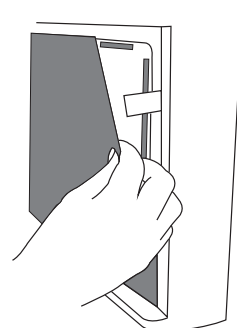

4. Setzen Sie einen neuen Kombifilter ein. Um den Kombifilter richtig einzusetzen, orientieren Sie sich an den seitlichen Laschen wie abgebildet. Platzieren Sie den Vorfilter darüber.

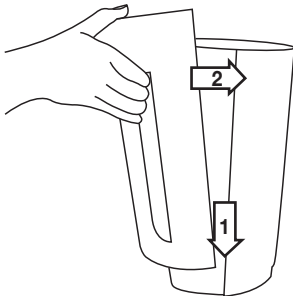

5. Setzen Sie die Gehäuseabdeckung wie abgebildet wieder ein, bis sie hör- und spürbar einrastet (Magnetverschluss). Hängen Sie den Magnetverschluss zuerst unten und anschließend oben ein.



6. Stecken Sie den Netzstecker in die Steckdose. Verlegen Sie das Kabel stolpersicher. Halten Sie die EIN-/AUS-Taste (⏻) für fünf Sekunden gedrückt. Der Betriebsstundenzähler ist nun wieder auf 0 zurückgestellt.

i Wenn Sie den Kombifilter in bestimmten persönlichen Zeitrhythmen wechseln möchten (z.B. alle 6 Monate), befindet sich auf der oberen Kante des Kombifilters ein Sticker, auf dem Sie z.B. das Einlege- oder Wechseldatum eintragen können.

8. Reinigung und Pflege

⚠ WARNUNG
Vergewissern Sie sich vor jeder Reinigung, dass der Netzstecker des Luftreinigers ausgesteckt ist!

8.1 Filter reinigen

Eine regelmäßige Reinigung des Filters (einmal im Monat) ist Voraussetzung für einen hygienischen, störungsfreien Betrieb.

- Reinigen Sie den dreischichtigen Filter mit dem Bürstenaufsatz eines Staubsaugers. Um eine gründliche Reinigung durchzuführen, ziehen Sie den Vorfilter ab und reinigen Sie den dahinter befindlichen Aktivkohlefilter und den auf der Rückseite befindlichen HEPA-Filter ebenfalls mit dem Bürstenaufsatz eines Staubsaugers. Setzen Sie anschließend den Vorfilter wieder auf den HEPA-Filter.

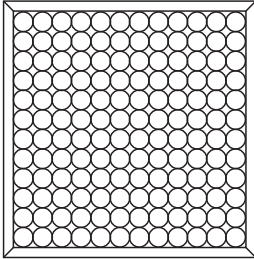
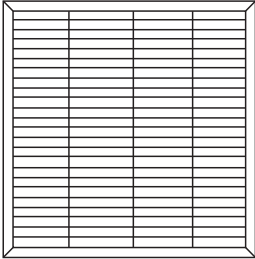
Aktivkohlefilter	HEPA-Filter H 13
	
Vorderseite	Rückseite

⚠ ACHTUNG
Der dreischichtige Filter sollte nach 4320 Betriebsstunden gewechselt werden (siehe Kapitel „Filterwechsel“). Der dreischichtige Filter kann nicht gewaschen werden.

8.2 Gehäuse reinigen

Reinigen Sie das Gehäuse des Luftreinigers mit einem leicht angefeuchteten Tuch (Wasser oder eine milde Reinigungslösung). Verwenden Sie keine Lösungs- oder andere aggressive Reinigungs- oder Scheuermittel, da die Oberfläche beschädigt werden könnte.

8.3 Aufbewahrung

Wenn Sie das Gerät längere Zeit nicht verwenden, empfehlen wir Ihnen, es gereinigt in der Originalverpackung in trockener Umgebung und ohne Beschwerung aufzubewahren.

9. Zubehör- und Ersatzteile

Die Ersatz- und Verschleißteile sind über die jeweilige Serviceadresse (laut Serviceadressliste) erhältlich. Geben Sie die entsprechende Bestellnummer an.

Bezeichnung	Artikel- bzw. Bestellnummer
Vorfilter, Kombifilter (HEPA + Aktivkohle)	693.01

10. Was tun bei Problemen?

Problem	Ursache	Behebung
Der Luftreiniger lässt sich nicht einschalten.	Die Gehäuseabdeckung ist nicht korrekt eingesetzt.	Vergewissern Sie sich, dass die Gehäuseabdeckung korrekt eingesetzt ist.
	Der dreischichtige Filter ist nicht korrekt eingesetzt.	Vergewissern Sie sich, dass der dreischichtige Filter korrekt eingesetzt ist.
	Das Steckernetzteil ist nicht eingesteckt.	Stecken Sie das Steckernetzteil in eine geeignete Steckdose.
Unzureichender Luftdurchlass	Die Filter sind verschmutzt.	Reinigen Sie die Filter (siehe Kapitel „Reinigung und Aufbewahrung“).
	Der Lufteinlass/-auslass ist blockiert.	Vergewissern Sie sich, dass der Lufteinlass/-auslass nicht blockiert ist.
Luftreiniger ist sehr laut	Es befindet sich ein Fremdkörper im Lufteinlass/-auslass.	Entfernen Sie den Fremdkörper aus dem Lufteinlass/-auslass.
	Die Filter sind verstopft.	Reinigen Sie die Filter (siehe Kapitel „Reinigung und Aufbewahrung“).
	Die Filter sind nicht korrekt eingesetzt.	Setzen Sie die Filter korrekt ein.
	Der Luftreiniger ist auf einer unebenen Oberfläche positioniert.	Positionieren Sie den Luftreiniger auf einer ebenen Oberfläche.

11. Entsorgung

Im Interesse des Umweltschutzes darf das Gerät am Ende seiner Lebensdauer nicht mit dem Hausmüll entfernt werden.

Die Entsorgung kann über entsprechende Sammelstellen in Ihrem Land erfolgen. Entsorgen Sie das Gerät gemäß der Elektro- und Elektronik Altgeräte EG-Richtlinie – WEEE (Waste Electrical and Electronic Equipment).



Bei Rückfragen wenden Sie sich an die für die Entsorgung zuständige kommunale Behörde.

12. Technische Angaben

Modell	LR 210
Netzspannung	siehe Typschild am Gerät
Leistung	60 W
Maße (L x B x H)	275 x 175 x 308 mm
Gewicht	2,9 kg
Geeignet für Raumgrößen	10 m ² (ANSI/AHAM AC-1 2015) - 26 m ² (NRCC 54013-2011)
Lautstärke	ca. 50 dB (Stufe 3)
Zul. Betriebsbedingungen	+5°C bis +40°C, ≤90% relative Luftfeuchte (nicht kondensierend)
Schutzklasse	Schutzklasse II / <input type="checkbox"/>
Luftdurchsatz	110 m ³ /h

13. Garantie / Service

Die Beurer GmbH, Söflinger Straße 218, D-89077 Ulm (nachfolgend „Beurer“ genannt) gewährt unter den nachstehenden Voraussetzungen und in dem nachfolgend beschriebenen Umfang eine Garantie für dieses Produkt.

Die nachstehenden Garantiebedingungen lassen die gesetzlichen Gewährleistungsverpflichtungen des Verkäufers aus dem Kaufvertrag mit dem Käufer unberührt.

Die Garantie gilt außerdem unbeschadet zwingender gesetzlicher Haftungsvorschriften.

Beurer garantiert die mangelfreie Funktionstüchtigkeit und die Vollständigkeit dieses Produktes.

Die weltweite Garantiezeit beträgt 3 Jahre ab Beginn des Kaufes des neuen, ungebrauchten Produktes durch den Käufer.

Diese Garantie gilt nur für Produkte, die der Käufer als Verbraucher erworben hat und ausschließlich zu persönlichen Zwecken im Rahmen des häuslichen Gebrauchs verwendet.

Es gilt deutsches Recht.

Falls sich dieses Produkt während der Garantiezeit als unvollständig oder in der Funktionstüchtigkeit als mangelhaft gemäß der nachfolgenden Bestimmungen erweist, wird Beurer gemäß diesen Garantiebedingungen eine kostenfreie Ersatzlieferung oder Reparatur durchführen.

Wenn der Käufer einen Garantiefall melden möchte, wendet er sich zunächst an den Beurer Kundenservice:

Beurer GmbH, Servicecenter

Tel: +49 731 3989-144

Für eine zügige Bearbeitung nutzen Sie bitte unser Kontaktformular auf der Homepage www.beurer.com unter der Rubrik ‚Service‘.

Der Käufer erhält dann nähere Informationen zur Abwicklung des Garantiefalls, z.B. wohin er das Produkt kostenfrei senden kann und welche Unterlagen erforderlich sind.

Eine Inanspruchnahme der Garantie kommt nur in Betracht, wenn der Käufer

- eine Rechnungskopie/Kaufquittung und
- das Original-Produkt

Beurer oder einem autorisierten Beurer Partner vorlegen kann.

Ausdrücklich ausgenommen von dieser Garantie sind

- Verschleiß, der auf normalem Gebrauch oder Verbrauch des Produktes beruht;
- zu diesem Produkt mitgelieferte Zubehörteile, die sich bei sachgemäßen Gebrauch abnutzen bzw. verbraucht werden (z.B. Batterien, Akkus, Manschetten, Dichtungen, Elektroden, Leuchtmittel, Aufsätze, Inhalatorzubehör);
- Produkte, die unsachgemäß und/oder entgegen der Bestimmungen der Bedienungsanleitung verwendet, gereinigt, gelagert oder gewartet wurden sowie Produkte, die vom Käufer oder einem nicht von Beurer autorisierten Servicecenter geöffnet, repariert oder umgebaut wurden;
- Schäden, die auf dem Transportweg zwischen Hersteller und Kunde bzw. zwischen Servicecenter und Kunde entstehen
- Produkte, die als 2.Wahl-Artikel oder als gebrauchte Artikel gekauft wurden;
- Folgeschäden, welche auf einem Mangel dieses Produktes beruhen (es können für diesen Fall jedoch Ansprüche aus Produkthaftung oder aus anderen zwingenden gesetzlichen Haftungsbestimmungen bestehen).

Reparaturen oder ein Komplett austausch verlängern in keinem Fall die Garantiezeit.



Read these instructions for use carefully and keep them for later use, be sure to make them accessible to other users and observe the information they contain.



WARNING

- This device may be used by children over the age of eight and by people with reduced physical, sensory or mental skills or a lack of experience or knowledge, provided that they are supervised or have been instructed on how to use the device safely, and are fully aware of the consequent risks of use.
- Children must not play with the device.
- Cleaning and user maintenance must not be performed by children unless supervised.
- Disconnect the device from the mains supply during cleaning.
- Clean the device using only the methods specified. Under no circumstances must liquid enter the fan unit.
- Do not use any solvent-based cleaning products.
- If the mains connection cable of this device is damaged, it must be disposed of. If it cannot be removed, the device must be disposed of.

Dear customer,

Thank you for choosing one of our products. Our name stands for high-quality, thoroughly tested products for applications in the areas of heat, gentle therapy, blood pressure/diagnosis, weight, massage, beauty, air and baby care.

With kind regards,
Your Beurer team

Getting to know your device

Humans spend a large proportion of their time indoors. The air indoors is often polluted with dust particles, pollen, animal hair, odours, harmful gases as well as various bacteria and viruses. The LR 210 air cleaner cleans the ambient air using a three-layered filter system and an additional integrated ioniser.

The LR 210 air cleaner

- Filters air with a combi filter (activated carbon filter against harmful gases and unpleasant odours, **HEPA filter H 13** against particles such as bacteria, viruses, mites, pollen and fine dust)
- has a selectable ioniser
- Operates quietly with three output levels
- Has a timer function (two, four or eight hours)
- has a sleep mode
- Is suitable for rooms from 10 m² ¹⁾ - 26 m² ²⁾, in size,
- Energy-saving
- Switches off automatically when the housing cover is removed.

¹⁾ (ANSI/AHAM AC-1 2015)

²⁾ (NRCC 54013-2011)

Principle of air cleaning

1. The air cleaner's fan sucks in the contaminated air.
2. The pre-filter filters out larger particles such as dust, dirt and hairs.
3. Next, the activated carbon filter filters formaldehyde, benzene and other poisonous gases and unpleasant odours out of the ambient air.
4. The HEPA filter then filters out small particles such as pollen, bacteria or viruses.
5. The ioniser releases ions into the air. These negative ions bind the smallest particles to themselves due to the pull of the electric charge. Due to this higher concentration and the formation of larger particles, the particles are then collected in the ioniser collector or land on the floor, where they can be vacuumed up.
6. The cleaned air is emitted via the air outlet on top of the air cleaner into the ambient air.

 The HEPA H 13 filter has a filter performance of $\geq 99.95\%$. That means that 99.95% of particles (e.g. bacteria, viruses and fine dust) can be filtered out.

Contaminated, unfiltered air can have the following effects:

- Infections and respiratory diseases are more likely to occur
- Damage to health through harmful gases

Table of contents







1. Included in delivery	13	7.4 Timer function	17
2. Signs and symbols	13	7.5 Filter change.....	18
3. Warnings and safety notes	14	8. Cleaning and maintenance	19
4. Intended use	15	8.1 Cleaning the filter	19
5. Device description	15	8.2 Cleaning the housing.....	19
6. Initial use	16	8.3 Storage.....	19
6.1 Removing the air cleaner.....	16	9. Accessories and replacement parts	19
6.2 Setting up the air cleaner	16	10. What if there are problems?	20
7. Usage	17	11. Disposal	20
7.1 Switching on the air cleaner	17	12. Technical specifications	20
7.2 Fan speed	17	13. Warranty / Service	21
7.3 Ioniser/Sleep mode	17		





1. Included in delivery

- 1x air purifier
- 1x combi filter (activated carbon/HEPA filter class H 13)
- 1x pre-filter
- 1 x set of instructions for use

2. Signs and symbols

The following symbols appear in these instructions for use:

	WARNING Warning instruction indicating a risk of injury or damage to health		Manufacturer
	IMPORTANT Safety note indicating possible damage to the device/accessory		CE labelling This product satisfies the requirements of the applicable European and national directives.
	Product information Note on important information		Dispose of packaging in an environmentally friendly manner

	Read the instructions		Certification symbol for products that are exported to the Russian Federation and members of the CIS
	Disposal in accordance with the Waste Electrical and Electronic Equipment EC Directive – WEEE		"Geprüfte Sicherheit" safety mark

3. Warnings and safety notes

Read the notes carefully! Non-observance of the following information may result in personal injury or material damage.

WARNING

Keep packaging material away from children to avoid danger of suffocation.

Electric shock

WARNING

As with every electrical device, use this air cleaner carefully and cautiously, in order to avoid hazards due to electric shock.

- Therefore, observe the following instructions for use:
 - do not operate the device at voltages other than those indicated on the device (the type plate is located on the back of the device),
 - never if it or its accessories show visible signs of damage
 - not during a thunderstorm
- In the event of defects or operational faults, switch the device off immediately and disconnect it from the mains socket. Do not pull on the mains cable or on the device to disconnect the plug from the socket. Never hold or carry the device by the mains cable. Keep the cables away from hot surfaces.
- Always switch off the device before disconnecting it from the mains.
- Never disconnect the mains plug with wet or damp hands.
- Keep the device away from sources of heat as the housing could melt and trigger a fire.
- Ensure that the openings of the device and the mains cable do not come into contact with water, steam or other liquids.
- Do not use the device in close proximity to flammable or explosive gas mixtures.
- Never reach for a device that has been submerged in water. Disconnect it from the mains plug immediately.
- Do not use the device if it or its accessories are visibly damaged.

Repairs

WARNING

- Only specialist personnel may perform repairs on electrical devices. Improper repairs may subject users to considerable danger. For repairs, please contact Customer Services or an authorised retailer.
- Do not open the fan unit.

Risk of fire

WARNING

There is a risk of fire if the device is used improperly or these instructions for use are ignored. Therefore, observe the following instructions for using the air cleaner:

- Never use underneath a cover, such as a blanket, pillow etc.
- Never use near petrol or other highly flammable substances.

Handling

IMPORTANT

The device must be switched off and disconnected from the mains after every use and before cleaning.

- Do not place any objects in device openings or in rotating parts. Ensure that the moving parts can move freely at all times.
- Do not place any objects on the device.
- Do not expose the device to high temperatures.
- Protect the device against sunlight and impacts and do not drop it.
- Never shake the device.
- Place the device on a firm and level surface.

4. Intended use

This air cleaner is intended exclusively for cleaning the air indoors. The device is intended for private use.

WARNING

If you suffer from severe respiratory or lung disease, consult your doctor before using the air cleaner.





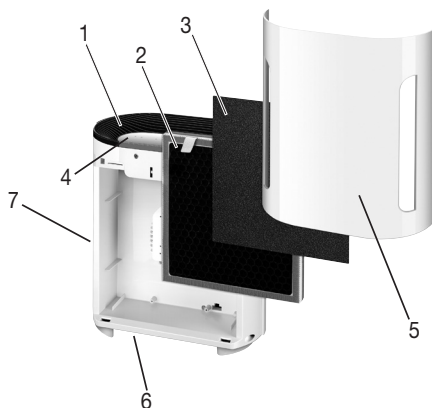



This device must only be used for the purpose for which it was designed and in the manner specified in the instructions for use. Improper use can be dangerous. The manufacturer is not liable for damage resulting from improper or careless use.

5. Device description



1. Air outlet	5. Housing cover
2. Combi filter (activated carbon filter/HEPA filter H 13) Activated carbon filter: To counter harmful gases and unpleasant smells HEPA filter H 13: Filters particles such as bacteria, viruses, mites, pollen and fine dust	6. Housing
3. Pre-filter Filters coarse dust and dirt, such as hairs	7. Air inlet
4. Control panel	

Display and buttons

ON/OFF FILTER RESET	I II III	ION SLEEP	2H 4H 8H
 1	 2	 3	 4
1 ON/OFF button  Switches the device on/off If the light below “Filter reset” is flashing, change the filter. After changing the filter, hold down the on/off button to reset the filter change display.		3 Ioniser/Sleep mode  Switching the ioniser or night mode on/off..	
2 FAN SPEED button  The air cleaner has three fan speeds: I (low), II (medium) and III (high).		4 TIMER button  The air cleaner features a timer function that you can use to determine the number of hours the air cleaner should run for before it automatically switches itself off. The air cleaner has three timer periods: 2H (two hours), 4H (four hours) and 8H (eight hours).	

6. Initial use

6.1 Removing the air cleaner

1. Open the cardboard packaging.
2. Remove the device from the top of the box without opening the film bag.
3. Now remove all plastic films. Remove the combi filter from the device (see “Filter change” section) and take it out of the plastic film. Then re-insert the combi filter into the device.
4. Check the device, mains plug and cable for damage.

6.2 Setting up the air cleaner

1. Place the air cleaner on a firm, level surface to prevent vibrations and noise.



IMPORTANT

- If you wish to reposition the air cleaner, only carry it by the handle on the rear of the device.
2. Set up the air cleaner in such a way that there is at least 30 cm clearance on all sides.
 3. Make sure that the air inlet and air outlet are never blocked.

7. Usage

7.1 Switching on the air cleaner

1. Always follow the instructions in chapter “Initial use”.
2. Insert the mains plug into the socket. Ensure that the cable does not pose a trip hazard.
3. Press the ON/OFF button () to switch on the air cleaner.

 **Note**
When starting up for the first time, all of the LEDs initially light up. The air cleaner is then set to the lowest fan speed and the ioniser is activated.

 **Note**
If the “Filter reset” light above the on/off button is flashing, you must replace the combi filter. To do this, follow the instructions in the “Filter change” section.

7.2 Fan speed

The air cleaner has three fan speeds: I (low), II (medium) and III (high).

- To switch between the individual fan speeds, press the fan speed button (). The fan speed that is currently set lights up on the control panel.



7.3 Ioniser/Sleep mode

	Ioniser	Sleep mode	Note
1 x press	ON	OFF	„ION“ LED illuminates
2 x press	ON	ON	„ION“ LED illuminates „Sleep“ LED flashes
3 x press	OFF	ON	„ION“ LED goes out „Sleep“ LED flashes
4 x press	OFF	OFF	„Sleep“ LED goes out

If sleep mode is activated, all the LEDs in the operating panel automatically switch off after 10 seconds. To deactivate sleep mode, press any button on the operating panel.

7.4 Timer function

The air cleaner features a timer function that you can use to determine the number of hours the air cleaner should run for before it automatically switches itself off. The air cleaner has three timer periods: 2H (two hours), 4H (four hours) and 8H (eight hours).

- To switch between the individual timer periods, press the TIMER button (). The TIMER period that is currently set lights up on the control panel. The air cleaner will now automatically switch off after the set number of hours has passed.
- To switch off the timer, repeatedly press the TIMER button () until the light above the TIMER button goes out. The air cleaner will now clean for an unlimited period.

7.5 Filter change

The three-layered filter should be replaced with a new one after 4320 operating hours. After 4320 operating hours, the red „Filter reset“ LED flashes above the on/off button. To change the filter, proceed as follows:



1. Press the ON/OFF button to switch off the air cleaner, and unplug it from the socket.

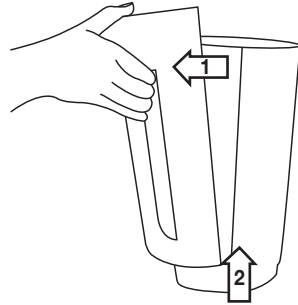

2. Remove the housing cover as shown (magnetic fastening). First detach the magnetic fastening at the top, and then at the bottom.

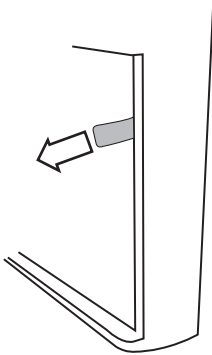

3. Pull out the pre-filter. Now, to pull out the combi filter, pull carefully on the side tabs.

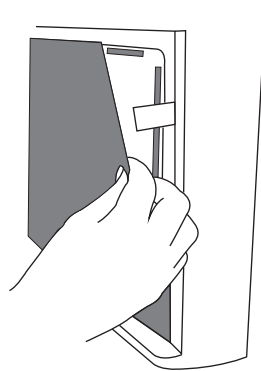

4. Insert a new combi filter. To insert the combi filter correctly, align it with the tabs as shown. Position the pre-filter above it.

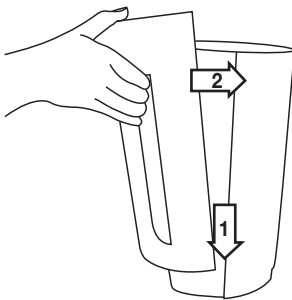

5. Re-insert the housing cover as shown until you see and hear it click into place (magnetic fastening). First attach the magnetic fastening at the bottom, and then at the top.



6. Insert the mains plug into the socket. Ensure that the cable does not pose a trip hazard. Press and hold the on/off button (⏻) for five seconds. The operating hours counter now resets to 0.

i If you wish to change the combi filter at specific personal intervals (e.g. every six months), there is a sticker on the upper edge of the combi filter on which you can enter, for example, the date it was inserted or changed.

8. Cleaning and maintenance

⚠ WARNING
Before cleaning, always ensure that the mains plug of the air cleaner has been properly disconnected.

8.1 Cleaning the filter

Regular cleaning of the filter (once a month) is a prerequisite for hygienic and fault-free operation.

- Clean the three-layered filter using the brush attachment of a vacuum cleaner. To carry out a thorough clean, pull out the pre-filter and clean the activated carbon filter located behind it and the HEPA filter located at the rear, also using the brush attachment from a vacuum cleaner. Then replace the pre-filter on the HEPA filter.

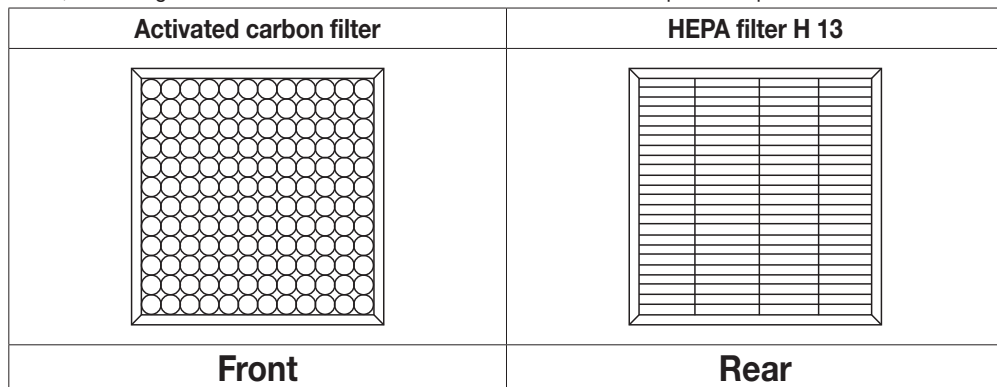

⚠ IMPORTANT
The three-layered filter should be changed after 4320 operating hours (see “Filter change” section). The three-layered filter cannot be washed.

8.2 Cleaning the housing

Clean the housing of the air cleaner with a damp cloth (water or a mild cleaning solution). When cleaning, do not use any solvents or other aggressive or abrasive cleaning agents, as the surface may become damaged.

8.3 Storage

If you do not plan to use the device for a long period of time, we recommend that you clean it and store it in the original packaging in a dry environment, ensuring it is not weighed down by additional items.

9. Accessories and replacement parts

Replacement parts and wearing parts are available from the corresponding service address (according to the service address list). Please state the corresponding order number.

Designation	Item number and/or order number
Pre-filter, combi filter (HEPA + activated carbon)	693.01

10. What if there are problems?

Problem	Cause	Solution
The air cleaner will not switch on	The housing cover is not correctly installed.	Ensure that the housing cover is correctly installed.
	The three-layered filter is not correctly inserted.	Ensure that the three-layered filter is correctly inserted.
	The mains part plug is not plugged in.	Plug the mains part plug into a suitable socket.
Insufficient passage of air	The filters are dirty	Clean the filters (see “Maintenance and storage” section).
	The air intake/air outlet is blocked.	Ensure that the air intake/air outlet is not blocked.
Air cleaner is very loud	There is a foreign body in the air intake/air outlet.	Remove the foreign body from the air intake/air outlet.
	The filters are clogged.	Clean the filters (see “Maintenance and storage” section).
	The filters are not correctly inserted.	Insert the filters correctly.
	The air cleaner is positioned on an uneven surface.	Position the air cleaner on a level surface.

11. Disposal

For environmental reasons, do not dispose of the device in the household waste at the end of its useful life. Dispose of the device at a suitable local collection or recycling point. Dispose of the device in accordance with EC Directive – WEEE (Waste Electrical and Electronic Equipment).
If you have any questions, please contact the local authorities responsible for waste disposal.



12. Technical specifications

Model	LR 210
Mains voltage	See type plate on the device
Output	60 W
Dimensions (L x W x H)	275 x 175 x 308 mm
Weight	2.9 kg
Suitable for rooms	10 m ² (ANSI/AHAM AC-1 2015) - 26 m ² (NRCC 54013-2011)
Volume	approx. 50 dB (Level 3)
Permissible operating conditions	+5°C to +40°C, ≤ 90% relative humidity (non-condensing)
Protection class	Protection class II / 
Air flow rate	110 m ³ /h

13. Warranty / Service

Beurer GmbH, Söflinger Straße 218, 89077 Ulm, Germany (hereinafter referred to as “Beurer”) provides a warranty for this product, subject to the requirements below and to the extent described as follows.

The warranty conditions below shall not affect the seller’s statutory warranty obligations which ensue from the sales agreement with the buyer.

The warranty shall apply without prejudice to any mandatory statutory provisions on liability.

Beurer guarantees the perfect functionality and completeness of this product.

The worldwide warranty period is 3 years, commencing from the purchase of the new, unused product from the seller.

The warranty only applies to products purchased by the buyer as a consumer and used exclusively for personal purposes in the context of domestic use.

German law shall apply.

During the warranty period, should this product prove to be incomplete or defective in functionality in accordance with the following provisions, Beurer shall carry out a repair or a replacement delivery free of charge, in accordance with these warranty conditions.

If the buyer wishes to make a warranty claim, they should approach their local retailer in the first instance: see the attached “International Service” list of service addresses.

The buyer will then receive further information about the processing of the warranty claim, e.g. where they can send the product and what documentation is required.

A warranty claim shall only be considered if the buyer can provide Beurer, or an authorised Beurer partner, with

- a copy of the invoice/purchase receipt, and
- the original product.

The following are explicitly excluded from this warranty:

- deterioration due to normal use or consumption of the product;
- accessories supplied with this product which are worn out or used up through proper use (e.g. batteries, rechargeable batteries, cuffs, seals, electrodes, light sources, attachments and nebuliser accessories);
- products that are used, cleaned, stored or maintained improperly and/or contrary to the provisions of the instructions for use, as well as products that have been opened, repaired or modified by the buyer or by a service centre not authorised by Beurer;
- damage that arises during transport between manufacturer and customer, or between service centre and customer;
- products purchased as seconds or as used goods;
- consequential damage arising from a fault in this product (however, in this case, claims may exist arising from product liability or other compulsory statutory liability provisions).

Repairs or an exchange in full do not extend the warranty period under any circumstances.



Lisez attentivement cette notice, conservez-la pour un usage ultérieur, mettez-la à disposition des autres utilisateurs et suivez les consignes qui y figurent.



AVERTISSEMENT

- Cet appareil peut être utilisé par les enfants à partir de 8 ans ainsi que les personnes souffrant d'un handicap physique, sensoriel ou mental et celles ayant peu de connaissances ou d'expérience à la condition qu'elles soient surveillées ou sachent comment l'utiliser en toute sécurité et en comprenant les risques.
- Les enfants ne doivent pas jouer avec cet appareil.
- Le nettoyage et l'entretien ne doivent pas être effectués par des enfants sans surveillance.
- Débranchez l'appareil pendant son nettoyage.
- Nettoyez l'appareil en suivant rigoureusement les instructions. Aucun liquide ne doit pénétrer dans le ventilateur.
- N'utilisez pas de produit nettoyant contenant des solvants.
- Si le câble d'alimentation électrique de l'appareil est endommagé, il doit être mis au rebut. S'il n'est pas détachable, l'appareil doit être mis au rebut.

Chère cliente, cher client,

Nous vous remercions d'avoir choisi l'un de nos produits. Notre société est réputée pour l'excellence de ses produits et les contrôles de qualité approfondis auxquels ils sont soumis dans les domaines suivants : chaleur, thérapie douce, diagnostic de pression artérielle, contrôle de poids, massage, beauté, purification d'air et bébé.

Sincères salutations,
Votre équipe Beurer

Familiarisation avec l'appareil

Nous passons la plus grande partie de notre temps dans des pièces fermées. L'air contenu dans ces pièces est souvent chargé de particules de poussières, pollen, poils d'animaux, odeurs, gaz nocifs, ainsi que de bactéries et de virus. Le purificateur d'air LR 210 nettoie l'air ambiant à l'aide d'un système de filtre à trois couches et d'un ioniseur supplémentaire intégré.

Le purificateur d'air LR 210

- filtre l'air à l'aide d'un filtre combiné (filtre au charbon actif contre les gaz nocifs et les odeurs désagréables, **filtre HEPA H 13** contre les particules telles que les bactéries, les virus, les acariens et les poussières fines de pollen),
- dispose d'un ioniseur activable,
- est silencieux et comporte trois niveaux de puissance,
- dispose d'une fonction minuteur (deux, quatre ou huit heures),
- est équipé d'un mode Nuit,
- convient à des pièces de 10 m² ¹⁾ - 26 m² ²⁾,
- consomme peu d'énergie,
- s'éteint automatiquement dès que le couvercle du boîtier est retiré.

¹⁾ (ANSI/AHAM AC-1 2015) ²⁾ (NRCC 54013-2011)

Principe de fonctionnement du purificateur d'air

1. Le ventilateur du purificateur d'air aspire l'air pollué.
2. Le pré-filtre filtre les grosses particules telles que la poussière, la saleté et les cheveux.
3. Le formaldéhyde, le benzol et autres gaz nocifs, de même que les odeurs désagréables, sont ensuite filtrés de l'air ambiant grâce à un filtre au charbon actif.
4. Ensuite, les particules fines telles que le pollen, les bactéries et les virus sont filtrées par le filtre HEPA.
5. L'ioniseur relâche les ions dans la pièce. Ces ions négatifs lient les particules fines entre elles à l'aide d'une charge électrique. Grâce à cette grande concentration et cette formation de particules plus grosses, celles-ci sont ensuite recueillies dans le collecteur de l'ioniseur ou tombent sur le sol, où elles peuvent être aspirées.
6. L'air nettoyé est rejeté dans l'air ambiant par la sortie d'air sur le dessus du purificateur d'air.

 Les performances de filtrage du filtre HEPA H 13 sont $\geq 99,95\%$. En d'autres termes, 99,95 % des particules (par exemple les bactéries, les virus et les poussières fines) peuvent être filtrées.

L'air pollué non filtré peut avoir les effets suivants :

- il peut provoquer des infections et maladies des voies respiratoires,
- il a un impact négatif sur la santé à cause des gaz nocifs.

Table des matières







1. Contenu	23	7.3 Ioniseur/Mode Nuit	27
2. Symboles utilisés	23	7.4 Fonction minuteur	27
3. Consignes d'avertissement et de mise en garde	24	7.5 Changement du filtre.....	28
4. Utilisation conforme aux recommandations	25	8. Nettoyage et entretien	29
5. Description de l'appareil	25	8.1 Nettoyer le filtre	29
6. Mise en service	26	8.2 Nettoyer le boîtier.....	29
6.1 Sortir le purificateur d'air.....	26	8.3 Stockage	29
6.2 Installer le purificateur d'air	26	9. Accessoires et pièces de rechange	29
7. Utilisation	27	10. Que faire en cas de problèmes ?	30
7.1 Allumer le purificateur d'air	27	11. Élimination	30
7.2 Vitesse de ventilation	27	12. Caractéristiques techniques	30
		13. Garantie / Maintenance	31

1. Contenu

- 1 purificateur d'air
- 1 filtre combiné (charbon actif / filtre HEPA classe H 13)
- 1 pré-filtre
- 1 exemplaire du mode d'emploi

2. Symboles utilisés

Voici les symboles utilisés dans ce mode d'emploi :

	AVERTISSEMENT Ce symbole vous avertit des risques de blessures ou des dangers pour votre santé		Fabricant
	ATTENTION Ce symbole vous avertit des éventuels dommages au niveau de l'appareil ou d'un accessoire		Signe CE Ce produit répond aux exigences des directives européennes et nationales en vigueur.
	Information sur le produit Indication d'informations importantes		Éliminer l'emballage dans le respect de l'environnement

	Lire les consignes		Marque de certification pour les produits qui sont exportés en Fédération de Russie et dans les pays de la CEI
	Élimination conformément à la directive européenne WEEE (Waste Electrical and Electronic Equipment) relative aux déchets d'équipements électriques et électroniques		Marque de sécurité « Geprüfte Sicherheit »

3. Consignes d'avertissement et de mise en garde

Lisez attentivement ces remarques ! Le non-respect des instructions suivantes est susceptible d'entraîner des dommages corporels ou matériels.

AVERTISSEMENT

Maintenez les emballages hors de la portée des enfants. Ils pourraient s'étouffer.

Choc électrique

AVERTISSEMENT

Comme tout appareil électrique, ce purificateur d'air doit être utilisé avec précaution et prudence afin d'éviter les dangers dus aux chocs électriques.

- Conditions d'utilisation de l'appareil à respecter :
 - utilisez-le uniquement à la tension indiquée sur l'appareil (la plaque signalétique se trouve à l'arrière de l'appareil),
 - ne l'utilisez jamais quand l'appareil ou les accessoires sont visiblement endommagés,
 - ne l'utilisez pas pendant un orage.
- En cas de défaut ou de panne, éteignez immédiatement l'appareil et débranchez l'alimentation. Ne tirez pas sur le câble d'alimentation ou sur l'appareil pour retirer la fiche de la prise électrique. Ne tenez ou ne portez jamais l'appareil par le câble d'alimentation. Gardez les câbles éloignés des surfaces chaudes.
- Éteignez toujours l'appareil avant de débrancher la prise.
- Ne débranchez jamais la prise avec les mains humides ou mouillées.
- Conservez l'appareil éloigné des sources de chaleur afin d'éviter que le boîtier ne fonde et ne cause un incendie.
- Assurez-vous que l'ouverture de l'appareil et le câble d'alimentation n'entrent pas en contact avec de l'eau, de la vapeur ou d'autres liquides.
- N'utilisez pas l'appareil à proximité de mélanges gazeux inflammables ou explosifs.
- Ne saisissez jamais un appareil qui est tombé dans l'eau. Débranchez immédiatement l'appareil.
- N'utilisez pas l'appareil si ce dernier ou ses accessoires présentent des dommages apparents.

Réparation

AVERTISSEMENT

- Seul un spécialiste peut réparer des appareils électriques. Toute réparation inappropriée peut engendrer un danger important pour l'utilisateur. Pour toute réparation, adressez-vous au service client ou à un revendeur agréé.
- Le ventilateur ne doit pas être ouvert.

Risque d'incendie

AVERTISSEMENT

Toute utilisation inappropriée ou non conforme au présent mode d'emploi peut entraîner un risque d'incendie ! Par conséquent, n'utilisez jamais le purificateur d'air

- lorsqu'il est recouvert par exemple par une couverture, des coussins, etc.
- lorsqu'il est à proximité d'essence ou d'autres matières inflammables.

Utilisation

ATTENTION

L'appareil doit être éteint et débranché après chaque utilisation et avant chaque nettoyage.

- N'insérez aucun objet dans les ouvertures de l'appareil ou dans les pièces rotatives. Assurez-vous que les parties mobiles sont toujours libres de mouvement.
- Ne posez aucun objet sur l'appareil.
- N'exposez pas l'appareil à des températures élevées.
- Évitez d'exposer l'appareil aux rayons du soleil ou de le heurter ou le faire tomber.
- Ne secouez pas l'appareil.
- Posez l'appareil sur une surface solide et horizontale.

4. Utilisation conforme aux recommandations

Ce purificateur d'air est conçu exclusivement pour le nettoyage de l'air intérieur. L'appareil est conçu pour un usage domestique.

AVERTISSEMENT

Si vous souffrez d'une maladie grave des voies respiratoires ou des poumons, consultez votre médecin avant d'utiliser le purificateur d'air.





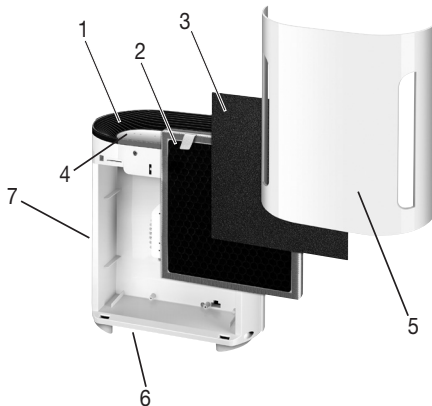



N'utilisez cet appareil qu'aux fins pour lesquelles il a été conçu et conformément aux indications données par ce mode d'emploi. Toute utilisation inappropriée peut être dangereuse. Le fabricant ne peut être tenu responsable des dommages causés par une utilisation inappropriée ou non conforme.

5. Description de l'appareil



1. Sortie d'air	5. Couverture du boîtier
2. filtre combiné (filtre au charbon actif / filtre HEPA H 13) Filtre au charbon actif : Contre les gaz nocifs et les odeurs désagréables Filtre HEPA H 13 : Filtre les particules telles que les bactéries, les virus, les acariens et les poussières fines de pollen	6. Boîtier
3. Pré-filtre Filtre les poussières et les saletés grossières, par exemple les cheveux	7. Entrée d'air
4. Panneau de commande	

Écran et touches

ON/OFF FILTER RESET	I II III	ION SLEEP	2H 4H 8H
 1	 2	 3	 4
1 Touche MARCHÉ/ARRÊT  Activation/désactivation de l'appareil Lorsque le voyant situé en dessous de « Filter Reset » clignote, remplacez le filtre. Une fois que vous avez remplacé le filtre, maintenez la touche Marche/Arrêt enfoncée pour remettre à zéro l'affichage de changement de filtre.		3 Ioniseur/Mode Nuit  Marche/arrêt de l'ioniseur ou mode Nuit.	
2 Touche VITESSE DE VENTILATION  Le purificateur d'air dispose de trois vitesses de ventilation : I (faible), II (moyenne) et III (élevée).		4 Touche MINUTEUR  Le purificateur d'air dispose d'une fonction minuteur grâce à laquelle vous pouvez déterminer le nombre d'heures après lequel l'appareil doit s'arrêter. Le purificateur d'air dispose de trois durées de minuteur : 2H (deux heures), 4H (quatre heures) et 8H (huit heures).	

6. Mise en service

6.1 Sortir le purificateur d'air

1. Ouvrez l'emballage en carton.
2. Sortez l'appareil vers le haut en laissant les films de protection.
3. Retirez à présent l'ensemble des films de protection. Retirez le filtre combiné de l'appareil (voir le chapitre « Changement du filtre ») et sortez-le du film de protection. Insérez à nouveau le filtre combiné dans l'appareil.
4. Vérifiez que l'appareil, la prise et le câble ne sont pas endommagés.

6.2 Installer le purificateur d'air

1. Posez le purificateur d'air sur une surface plane et solide afin d'éviter les vibrations et les bruits.

ATTENTION

Si vous souhaitez déplacer le purificateur d'air, portez-le uniquement au moyen de la poignée de maintien située à l'arrière de l'appareil.

2. Laissez un espace d'environ 30 cm minimum autour du purificateur d'air.
3. Assurez-vous que les entrées et sorties d'air ne soient jamais bloquées.

7. Utilisation

7.1 Allumer le purificateur d'air

1. Suivez les instructions du chapitre « Mise en service ».
2. Branchez la prise sur le secteur. Placez le câble de manière à ne pas trébucher dessus.
3. Pour allumer le purificateur d'air, appuyez sur la touche MARCHE/ARRÊT ()

 **Remarque**
Lors de la première mise en service, toutes les LED commencent par s'allumer. Ensuite, le purificateur d'air est réglé à la vitesse de ventilation la plus basse et l'ioniseur est activé.

 **Remarque**
Lorsque le voyant « Filter Reset » situé au-dessus de la touche Marche/Arrêt clignote, changez le filtre combiné. Pour cela, suivez les instructions du chapitre « Changement du filtre ».

7.2 Vitesse de ventilation

Le purificateur d'air dispose de trois vitesses de ventilation : I (faible), II (moyenne) et III (élevée).

- Pour passer d'une vitesse de ventilation à une autre, appuyez sur la touche VITESSE DE VENTILATION ()
L'indicateur de la vitesse de ventilation actuellement configurée est allumé sur le panneau de commande.

7.3 Ioniseur/Mode Nuit



	Ioniseur	Mode Nuit	Remarque
1 x imprimer	ACTIVÉ	DÉSACTIVÉ	La LED « ION » s'allume
2 x imprimer	ACTIVÉ	ACTIVÉ	La LED « ION » s'allume La LED « SLEEP » clignote
3 x imprimer	DÉSACTIVÉ	ACTIVÉ	La LED « ION » s'éteint La LED « SLEEP » clignote
4 x imprimer	DÉSACTIVÉ	DÉSACTIVÉ	La LED « SLEEP » s'éteint

Lorsque le mode Nuit est activé, toutes les LED du panneau de commande s'éteignent automatiquement après 10 secondes.

Appuyez sur une touche sur le panneau de commande pour désactiver le mode Nuit.

7.4 Fonction minuteur

Le purificateur d'air dispose d'une fonction minuteur grâce à laquelle vous pouvez déterminer le nombre d'heures après lequel l'appareil doit s'arrêter. Le purificateur d'air dispose de trois durées de minuteur : 2H (deux heures), 4H (quatre heures) et 8H (huit heures).

- Pour passer d'une durée de minuteur à une autre, appuyez sur la touche MINUTEUR ()
L'indicateur de la durée de minuteur actuellement configurée est allumé sur le panneau de commande. Le purificateur d'air s'éteint alors automatiquement après le nombre d'heures défini.
- Pour désactiver le minuteur, appuyez sur la touche MINUTEUR () jusqu'à ce que plus aucun voyant au-dessus de la touche ne soit allumé. Le purificateur d'air fonctionne alors sans limite de temps.

7.5 Changement du filtre

Vous devez remplacer le filtre à trois couches après 4 320 heures d'utilisation. La LED rouge « Filter Reset » située au-dessus de la touche Marche/Arrêt clignote après 4 320 heures d'utilisation. Procédez comme suit pour remplacer le filtre :



1. Appuyez sur la touche MARCHÉ/ARRÊT pour éteindre le purificateur d'air et débranchez-le.

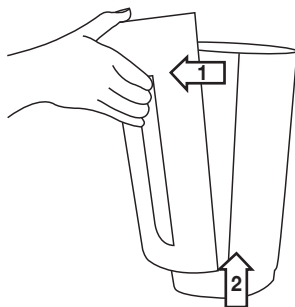

2. Retirez le couvercle du boîtier comme indiqué (fermeture magnétique). Accrochez d'abord la fermeture magnétique en haut, puis en bas.

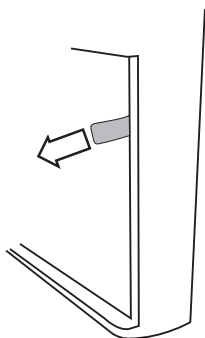

3. Retirez le pré-filtre. Pour enlever le filtre combiné, tirez avec précaution sur les languettes latérales.

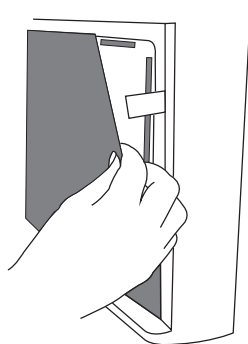

4. Insérez un nouveau filtre combiné. Pour insérer correctement le filtre combiné, orientez-vous vers les languettes comme indiqué. Placez le pré-filtre au-dessus.

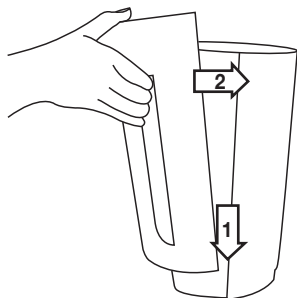

5. Remplacez le couvercle du boîtier comme indiqué jusqu'à encliquetage audible et sensible (fermeture magnétique). Accrochez d'abord la fermeture magnétique du bas, puis celle du haut.



6. Branchez la prise sur le secteur. Placez le câble de manière à ne pas trébucher dessus. Maintenez la touche Marche/Arrêt (⏻) enfoncée pendant cinq secondes. Le compteur des heures d'utilisation est alors remis à 0.

i Si vous souhaitez changer le filtre combiné à un rythme défini personnellement (par exemple tous les 6 mois), vous pouvez utiliser l'autocollant situé sur le bord supérieur du filtre combiné pour noter la date de mise en place ou la date de changement.

8. Nettoyage et entretien

⚠ AVERTISSEMENT

Avant de nettoyer l'appareil, vérifiez que l'alimentation du purificateur d'air est bien débranchée.

8.1 Nettoyer le filtre

Il est nécessaire de nettoyer régulièrement le filtre (une fois par mois) pour une utilisation efficace et hygiénique.

- Nettoyez le filtre à trois couches avec l'embout de brosse d'un aspirateur. Pour un nettoyage complet, retirez le pré-filtre, puis nettoyez le filtre au charbon actif situé derrière et le filtre HEPA situé sur la face arrière avec l'embout de brosse d'un aspirateur. Remplacez ensuite le pré-filtre sur le filtre HEPA.

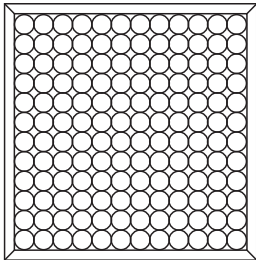
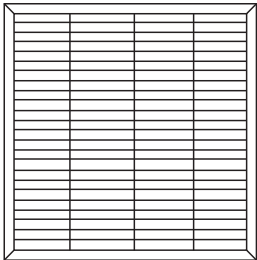
Filtre au charbon actif	Filtre HEPA H 13
	
Face avant	Face arrière

⚠ ATTENTION

Le filtre à trois couches doit être remplacé après 4 320 heures d'utilisation (voir le chapitre « Changement du filtre »).

Le filtre à trois couches ne peut pas être lavé.

8.2 Nettoyer le boîtier

Nettoyez le boîtier du purificateur d'air avec un chiffon légèrement humide (avec de l'eau ou une solution de nettoyage douce). N'utilisez pas de diluant ou d'autres produits de nettoyage agressifs ou abrasifs, car la surface pourrait être endommagée.

8.3 Stockage

Si vous n'utilisez pas l'appareil pendant une période prolongée, nous vous recommandons de le ranger nettoyé dans son emballage d'origine sans rien poser dessus.

9. Accessoires et pièces de rechange

Les pièces de rechange et les consommables sont disponibles à l'adresse du service après-vente concerné (cf. la liste des adresses du service après-vente). Précisez la référence appropriée.

Désignation	Numéro d'article ou référence
Pré-filtre, filtre combiné (HEPA + charbon actif)	693.01

10. Que faire en cas de problèmes ?

Problème	Cause	Solution
Impossible d'allumer le purificateur d'air.	Le couvercle du boîtier n'est pas installé correctement.	Assurez-vous que le couvercle du boîtier est placé correctement.
	Le filtre à trois couches n'est pas installé correctement.	Assurez-vous que le filtre à trois couches est correctement positionné.
	L'adaptateur secteur n'est pas branché.	Branchez l'adaptateur secteur sur une prise secteur adaptée.
Le passage d'air est insuffisant	Les filtres sont encrassés.	Nettoyez les filtres (voir le chapitre « Entretien et rangement »).
	L'entrée/la sortie d'air est bloquée.	Assurez-vous que l'entrée/la sortie d'air n'est pas bloquée.
Le purificateur d'air est très bruyant	Un corps étranger est situé dans l'entrée/la sortie d'air.	Retirez le corps étranger de l'entrée/la sortie d'air.
	Les filtres sont bouchés.	Nettoyez les filtres (voir le chapitre « Entretien et rangement »).
	Les filtres ne sont pas installés correctement.	Positionner correctement les filtres.
	Le purificateur d'air est posé sur une surface irrégulière.	Placez le purificateur d'air sur une surface plane.

11. Élimination

Par souci de protection de l'environnement, l'appareil ne doit pas être jeté avec les ordures ménagères à la fin de sa durée de service.

L'élimination doit se faire par le biais des points de collecte compétents dans votre pays. Veuillez éliminer l'appareil conformément à la directive européenne – WEEE (Waste Electrical and Electronic Equipment) relative aux appareils électriques et électroniques usagés.

Pour toute question, adressez-vous aux collectivités locales responsables de l'élimination et du recyclage de ces produits.



12. Caractéristiques techniques

Modèle	LR 210
Tension	consultez la plaque signalétique de l'appareil
Puissance	60 W
Dimensions (L/I/H)	275 x 175 x 308 mm
Poids	2,9 kg
Adapté aux grandes pièces	10 m ² (ANSI/AHAM AC-1 2015) - 26 m ² (NRCC 54013-2011)
Volume sonore	env. 50dB (Niveau3)
Conditions de fonctionnement adm.	+5 °C à +40 °C, ≤ 90 % d'humidité relative de l'air (sans condensation)
Classe de sécurité	Classe de sécurité II / <input type="checkbox"/>
Débit d'air	110 m ³ /h

13. Garantie / Maintenance

La société Beurer GmbH, sise Söflinger Straße 218, 89077 Ulm, Allemagne, (ci-après désignée « Beurer ») propose une garantie pour ce produit dans les conditions suivantes et dans la mesure prévue ci-après.

Les conditions de garantie suivantes n'affectent en rien les obligations de garantie du vendeur découlant du contrat de vente conclu avec l'acheteur.

La garantie s'applique également sans préjudice de la responsabilité légale obligatoire.

Beurer garantit le bon fonctionnement et l'intégrité de ce produit.

La période de garantie mondiale est de 3 ans à compter de la date d'achat par l'acheteur du produit neuf et non utilisé.

Cette garantie ne s'applique qu'aux produits achetés par l'acheteur en tant que consommateur et utilisés uniquement à des fins personnelles dans le cadre d'une utilisation domestique.

Le droit allemand s'applique.

Si, au cours de la période de garantie, ce produit s'avère incomplet ou défectueux conformément aux dispositions suivantes, Beurer s'engage à proposer gratuitement un remplacement ou une réparation conformément aux présentes Conditions de garantie.

Si l'acheteur souhaite faire valoir la garantie, il doit d'abord s'adresser au revendeur local : cf. liste « Service client à l'international » ci-jointe pour connaître les adresses du service après-vente.

L'acheteur recevra ensuite des informations complémentaires concernant le déroulement de la demande de garantie, par exemple, l'adresse à laquelle envoyer le produit et les documents requis.

Une demande de garantie ne peut être prise en compte que si l'acheteur présente

- une copie de la facture/du reçu et
- le produit d'origine

à Beurer ou à un partenaire autorisé de Beurer.

La présente Garantie exclut expressément

- toute usure découlant de l'utilisation ou de la consommation normale du produit ;
- les accessoires fournis avec le produit qui s'usent ou qui sont consommés dans le cadre d'une utilisation normale du produit (par exemple, piles, piles rechargeables, manchettes, joints, électrodes, ampoules, embouts et accessoires pour inhalateur) ;
- les produits utilisés, nettoyés, stockés ou entretenus de manière inappropriée et/ou contraire aux conditions d'utilisation, ainsi que les produits ouverts, réparés ou modifiés par l'acheteur ou par un service client non agréé par Beurer ;
- les dommages survenus lors du transport entre le fabricant et le client ou entre le service client et le client ;
- les produits achetés en tant qu'article de second choix ou d'occasion ;
- les dommages consécutifs qui résultent d'une défaillance du produit (dans ce cas, toutefois, des réclamations peuvent être soulevées relatives à la responsabilité du fait des produits ou à d'autres dispositions légales obligatoires relatives à la responsabilité).

Les réparations ou le remplacement complet ne prolongent en aucun cas la période de garantie.



Lea atentamente estas instrucciones de uso, consérvelas para su futura utilización, póngalas a disposición de otros usuarios y respete las indicaciones.



ADVERTENCIA

- Este aparato puede ser utilizado por niños mayores de 8 años, así como por personas con facultades físicas, sensoriales o mentales limitadas, o con poca experiencia o conocimientos, siempre que estén vigilados o se les indique cómo usarlo de forma segura y entiendan los peligros que conlleva.
- Los niños no deberán jugar nunca con el aparato.
- Las tareas de limpieza y de mantenimiento ordinario no deberán ser realizadas por niños sin supervisión.
- Desconecte el aparato de la red durante la limpieza.
- Limpie el aparato únicamente de la forma indicada. Bajo ningún concepto deben entrar líquidos en la unidad del ventilador.
- No use limpiadores que contengan disolventes.
- Si el cable de alimentación de red de este aparato se daña, deberá sustituirse. Si el cable no se puede extraer, el aparato deberá sustituirse.

Estimada clienta, estimado cliente:

Muchas gracias por haberse decidido por uno de nuestros productos. Nuestro nombre es sinónimo de productos de calidad de primera clase sometidos a un riguroso control en los ámbitos del calor, las terapias no agresivas, la presión arterial/el diagnóstico, el peso, los masajes, la belleza, el aire y el bebé.

Atentamente,
El equipo de Beurer

Información general

El ser humano pasa la mayor parte del tiempo en espacios cerrados. A menudo, el aire de estos espacios contiene partículas de polvo, polen, pelos de animales, olores, gases nocivos y diversas bacterias y virus. El limpiador de aire LR 210 limpia el aire de la habitación con ayuda de un sistema de filtrado de tres capas y un ionizador integrado de forma adicional.

El limpiador de aire LR 210

- filtra el aire con un filtro combinado (filtro de carbón activo contra gases nocivos y olores desagradables, **filtro HEPA H 13** contra partículas, bacterias, virus, ácaros y polen);
- dispone de un ionizador conectable,
- funciona de modo silencioso en sus tres niveles de potencia;
- dispone de una función de temporizador (dos, cuatro u ocho horas);
- dispone de un modo de noche,
- apropiado para habitaciones con un tamaño de 10 m² ¹⁾ hasta 26 m² ²⁾,
- ahorra energía;
- se apaga automáticamente al retirar la cubierta de la carcasa.

¹⁾ (ANSI/AHAM AC-1 2015)

²⁾ (NRCC 54013-2011)

Principio de la limpieza del aire

1. El ventilador del limpiador de aire aspira el aire sucio.
2. El prefiltro filtra partículas de mayor tamaño, como polvo, suciedad y pelos.
3. A continuación se filtran los formaldehídos, bencenos y otros gases tóxicos y olores desagradables del aire por medio del filtro de carbón activo.
4. Posteriormente, se filtran pequeñas partículas como polen, bacterias o virus por medio del filtro HEPA.
5. El ionizador desprende iones en el aire. Estos iones (negativos) absorben partículas finísimas mediante la atracción de la carga eléctrica. A través de esta mayor concentración y formación de partículas más grandes, las partículas se acumulan en el colector del ionizador o caen al suelo donde se pueden aspirar.
6. El aire limpio se emite al aire de la habitación por la salida de aire situada en el lado superior del limpiador de aire.

 La eficacia de filtrado del filtro HEPA H 13 es del $\geq 99,95\%$. Es decir, se puede filtrar el 99,95 % de las partículas (por ejemplo, bacterias, virus y partículas finas).

Un aire sucio no filtrado puede tener las siguientes consecuencias:

- se favorece la aparición de infecciones y dolencias de las vías respiratorias;
- daños en la salud por gases nocivos.

Índice

1. Artículos suministrados	33	7.3 Ionizador/Modo de noche	37
2. Explicación de los símbolos	33	7.4 Función de temporizador	37
3. Indicaciones de advertencia y de seguridad	34	7.5 Cambio de filtro	38
4. Uso correcto	35	8. Limpieza y cuidado	39
5. Descripción del aparato	35	8.1 Limpiar el filtro	39
6. Puesta en funcionamiento	36	8.2 Limpiar la carcasa	39
6.1 Extraer el limpiador de aire.....	36	8.3 Conservación	39
6.2 Colocar limpiador de aire	36	9. Accesorios y piezas de repuesto	39
7. Aplicación	37	10. Resolución de problemas	40
7.1 Encender el limpiador de aire	37	11. Eliminación	40
7.2 Velocidad del ventilador	37	12. Datos técnicos	40
		13. Garantía / Asistencia	41

1. Artículos suministrados

- 1x Purificador de aire
- 1x Filtro combinado (carbón activo/filtro HEPA clase H 13)
- 1x Prefiltro
- 1x Estas instrucciones de uso

2. Explicación de los símbolos

En estas instrucciones de uso se utilizan los siguientes símbolos:

	ADVERTENCIA Indicación de advertencia sobre peligro de lesiones o riesgos para su salud		Fabricante
	ATENCIÓN Indicación de seguridad sobre posibles daños en el aparato o los accesorios		Marcado CE Este producto cumple los requisitos de las directivas europeas y nacionales vigentes.
	Información sobre el producto Indicación de información importante		Eliminar el embalaje respetando el medio ambiente

	Leer las instrucciones		Símbolo de certificación para aquellos productos que se exportan a la Federación de Rusia y a los países de la CEI
	Eliminación según la Directiva europea sobre residuos de aparatos eléctricos y electrónicos (RAEE)		Marca de seguridad "Geprüfte Sicherheit"

3. Indicaciones de advertencia y de seguridad

¡Lea detenidamente estas indicaciones! La inobservancia de las siguientes indicaciones podría ocasionar daños personales o materiales.

ADVERTENCIA

No deje que los niños se acerquen al material de embalaje. Existe peligro de asfixia.

Descarga eléctrica

ADVERTENCIA

Como todos los aparatos eléctricos, este limpiador de aire debe utilizarse con extremo cuidado para prevenir el riesgo de descargas eléctricas.

- Por ello, utilice el aparato
 - únicamente con la tensión de red indicada en el aparato (la placa de características se encuentra en la parte trasera del aparato),
 - no lo utilice nunca si él o sus accesorios presentan daños;
 - no lo utilice durante una tormenta eléctrica.
- Apague el aparato inmediatamente en caso de detectar defectos o fallos de funcionamiento y desenchúfelo de la toma de corriente. No tire del cable de corriente o del aparato para desenchufarlo. No sujete ni transporte el aparato cogiéndolo por el cable de red. Mantenga los cables alejados de las superficies calientes.
- Apague siempre el aparato antes de extraer el conector de red.
- No extraiga nunca el conector de red con las manos mojadas o húmedas.
- Mantenga el aparato alejado de fuentes de calor, ya que la carcasa se podría fundir y se podría desencadenar un incendio.
- Asegúrese de que los orificios del aparato y el cable de red no entren en contacto con agua, vapor u otros líquidos.
- No utilice el aparato cerca de mezclas gaseosas inflamables o explosivas.
- No toque nunca un aparato que se haya caído al agua. Extraiga inmediatamente el conector de red.
- No use el aparato si este o sus accesorios muestran daños visibles.

Reparación

ADVERTENCIA

- Las reparaciones de los aparatos eléctricos solo debe llevarlas a cabo personal especializado, ya que una reparación inadecuada puede originar peligros considerables para el usuario. Para llevar a cabo las reparaciones, diríjase al servicio de atención al cliente o a un distribuidor autorizado.
- La unidad del ventilador no debe abrirse.

Peligro de incendio

ADVERTENCIA

En determinadas circunstancias, el uso indebido del aparato o el incumplimiento de las presentes instrucciones pueden ocasionar peligro de incendio.

- Por ello, no utilice nunca el limpiador de aire
 - cubriendo el aparato, por ejemplo con una manta, cojines, etc.
 - cerca de gasolina o de otras sustancias fácilmente inflamables.

Manejo

ATENCIÓN

Se deberá desconectar y desenchufar el aparato después de cada utilización y antes de cada limpieza.

- No introduzca ningún objeto en las aberturas del aparato ni en las piezas rotatorias. Asegúrese de que las piezas móviles se puedan mover bien.
- No coloque objetos sobre el aparato.
- Proteja el aparato de las temperaturas elevadas.
- Proteja el aparato de los rayos del sol y de golpes y no deje que se caiga.
- No sacuda nunca el aparato.
- Coloque el aparato sobre una superficie firme y horizontal.

4. Uso correcto

Este limpiador de aire ha sido diseñado exclusivamente para limpiar el aire en interiores. Este aparato está destinado para el uso privado.

ADVERTENCIA

Si padece alguna enfermedad grave de las vías respiratorias o los pulmones, consulte a su médico antes de utilizar el limpiador de aire.





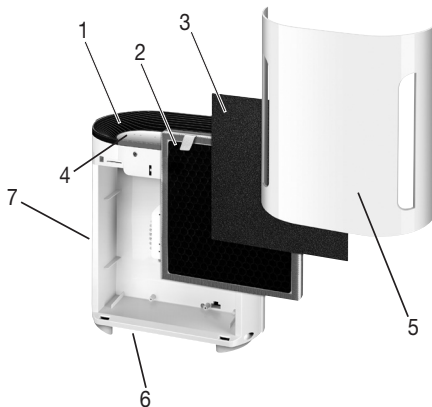



Utilice este aparato únicamente para el fin para el que ha sido diseñado y del modo indicado en las instrucciones de uso. Todo uso inadecuado puede ser peligroso. El fabricante no se responsabiliza de los daños derivados de un uso indebido o irresponsable.

5. Descripción del aparato



1. Salida de aire	5. Cubierta de la carcasa
2. Filtro combinado (filtro de carbón activo/filtro HEPA clase H 13) Filtro de carbón activo: contra gases nocivos y olores desagradables Filtro HEPA H 13: filtra partículas como, bacterias, virus, ácaros y polen	6. Carcasa
3. Prefiltro filtra polvo grueso y suciedad, por ejemplo, pelos	7. Entrada de aire
4. Panel de mando	

Pantalla y botones

ON/OFF FILTER RESET	I II III	ION SLEEP	2H 4H 8H
 1	 2	 3	 4
1 Botón de encendido y apagado  Encendido y apagado del aparato Si la luz situada debajo de «Filter Reset» parpadea, cambie el filtro. Una vez que haya cambiado el filtro, mantenga pulsado el botón ON/OFF para volver a establecer el indicador del cambio de filtro.		3 Ionizador/Modo de noche  Encendido/ apagado del ionizador o modo de noche.	
2 Botón de VELOCIDAD DEL VENTILADOR  El limpiador de aire dispone de tres velocidades de ventilador: I (baja), II (media) y III (alta).		4 Botón TIMER  El limpiador de aire dispone de una función de temporizador con la que se puede establecer en cuántas horas se apagará automáticamente el limpiador de aire. El limpiador de aire dispone de tres tiempos: 2H (dos horas), 4H (cuatro horas) y 8H (ocho horas).	

6. Puesta en funcionamiento

6.1 Extraer el limpiador de aire

1. Abra el embalaje de cartón.
2. Deje la bolsa de plástico cerrada y extraiga el aparato tirando de él hacia arriba.
3. Retire ahora todas las láminas de plástico. Retire el filtro combinado del aparato (véase el capítulo “Cambio de filtro”) y extráigalo de la lámina de plástico. A continuación vuelva a colocar el filtro combinado en el aparato.
4. Compruebe que el aparato, el enchufe y el cable no presenten daños.

6.2 Colocar limpiador de aire

1. Coloque el limpiador de aire sobre una superficie lisa y estable para evitar vibraciones y ruido.

ATENCIÓN

- Si desea cambiar de posición el limpiador de aire, sujételo solo del asidero de la parte trasera del aparato.
2. Coloque el limpiador de aire de forma que por todos los lados alrededor del aparato quede un espacio libre de 30 cm.
 3. Asegúrese de que la entrada y la salida de aire no estén nunca bloqueadas.

7. Aplicación

7.1 Encender el limpiador de aire

1. Siga las instrucciones del capítulo “Puesta en funcionamiento”.
2. Conecte el conector de red a la toma de corriente. Coloque el cable de forma que no se pueda tropezar con él.
3. Para encender el limpiador de aire pulse la tecla de encendido y apagado ().

 **Nota**
La primera vez que se ponga en funcionamiento se encienden todos los diodos luminosos. A continuación, la velocidad del ventilador del limpiador de aire está en el nivel más bajo y el ionizador activado.

 **Nota**
Si parpadea la luz «Filter Reset» situada encima del botón de ON/OFF, debe cambiar el filtro combinado. Respete en este caso las instrucciones del capítulo «Cambio de filtro».

7.2 Velocidad del ventilador

El limpiador de aire dispone de tres velocidades de ventilador: I (baja), II (media) y III (alta).

- Para cambiar entre los distintos niveles de velocidad del ventilador, pulse el botón de velocidad del ventilador . En el panel de manejo se ilumina la velocidad del ventilador ajustada en ese momento.

7.3 Ionizador/Modo de noche



	ionizador	modo de noche	nota
1 x pulsar	ENCENDIDO	APAGADO	El diodo luminoso «Ionizador» se ilumina
2 x pulsar	ENCENDIDO	ENCENDIDO	El diodo luminoso «Ionizador» se ilumina El diodo luminoso «Modo de noche» parpadea
3 x pulsar	APAGADO	ENCENDIDO	El diodo luminoso «Ionizador» se apaga El diodo luminoso «Modo de noche» parpadea
4 x pulsar	APAGADO	APAGADO	El diodo luminoso «Modo de noche» se apaga

Si el modo de noche está activado se apagan automáticamente todos los diodos luminosos en el panel de mando tras diez segundos.

Pulse cualquier tecla en el panel de mando para desactivar el modo de noche.

7.4 Función de temporizador

El limpiador de aire dispone de una función de temporizador con la que se puede establecer en cuántas horas se apagará automáticamente el limpiador de aire. El limpiador de aire dispone de tres tiempos: 2H (dos horas), 4H (cuatro horas) y 8H (ocho horas).

- Para cambiar entre los distintos tiempos del temporizador, pulse el botón TIMER (). En el panel de manejo se ilumina el tiempo del temporizador ajustado en ese momento. El limpiador de aire se apaga automáticamente una vez transcurrido el valor de hora ajustado.
- Para apagar el temporizador, pulse el botón TIMER () repetidamente hasta que se apague la luz situada encima del botón Timer. El limpiador de aire limpiará sin limitación de tiempo.

7.5 Cambio de filtro

Debería sustituir el filtro de tres capas después de 4320 horas de funcionamiento por uno nuevo. Después de 4320 horas de funcionamiento parpadeará el LED rojo «Filter Reset» situado encima del botón de encendido y apagado. Para cambiar el filtro, proceda del siguiente modo:



1. Pulse el botón de encendido y apagado para apagar el limpiador de aire y desconéctelo de la toma de corriente.

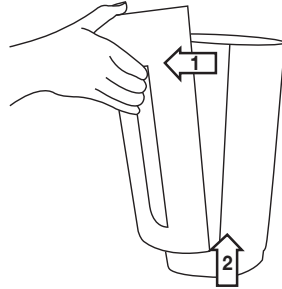

2. Retire la cubierta de la carcasa como se muestra en la imagen (cierre magnético). Desenganche el cierre magnético primero arriba y, a continuación, abajo.

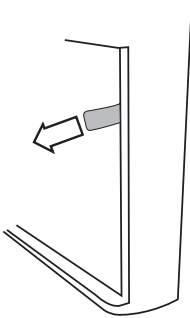

3. Tire del prefiltro. Para a continuación tirar del filtro combinado, tire con cuidado de las lengüetas laterales.

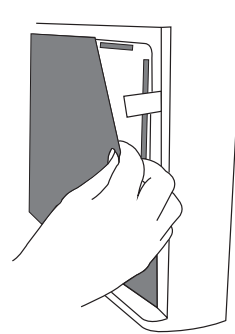

4. Coloque un nuevo filtro combinado. Para colocar el filtro combinado correctamente, guíese por las lengüetas, como se muestra en la imagen. Coloque el prefiltro encima.

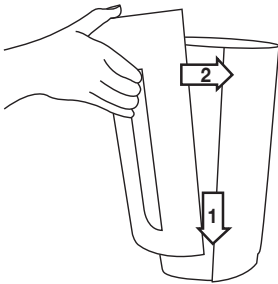

5. Vuelva a colocar la cubierta de la carcasa como se muestra en la imagen, hasta que note y oiga que encaja (cierre magnético). Enganche el cierre magnético primero abajo y, a continuación, arriba.



6. Enchufe el conector de red a la toma de corriente. Coloque el cable de forma que no se pueda tropezar con él. Mantenga pulsado el botón de ON/OFF (⏻) durante cinco segundos. El contador de horas de funcionamiento se ha vuelto a reponer a 0.

i Si desea cambiar el filtro combinado cada determinado periodo de tiempo personal (por ejemplo, cada 6 meses), encontrará una etiqueta adhesiva en el borde superior del filtro combinado donde podrá anotar, por ejemplo, la fecha en la que lo puso o en la que lo desea cambiar.

8. Limpieza y cuidado

⚠ ADVERTENCIA
 Antes de cada limpieza, asegúrese de que el conector de red del limpiador de aire esté desenchufado.

8.1 Limpiar el filtro

Una limpieza regular del filtro (una vez al mes) resulta esencial para un funcionamiento higiénico y sin errores.

- Limpie el filtro de tres capas con el accesorio de cepillado de un aspirador. Para poder limpiarlo en profundidad, tire del prefiltro y limpie el filtro de carbón activo situado detrás, así como el filtro HEPA situado en la parte posterior, con el accesorio de cepillado de un aspirador. A continuación vuelva a colocar el prefiltro sobre el filtro HEPA.

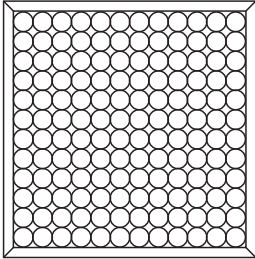
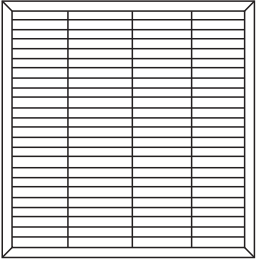
Filtro de carbón activo	Filtro HEPA H 13
	
Parte delantera	Parte trasera

⚠ ATENCIÓN
 El filtro de tres capas debería cambiarse después de 4320 horas de funcionamiento (véase el capítulo “Cambio de filtro”).
 El filtro de tres capas no se puede lavar.

8.2 Limpiar la carcasa

Limpie el limpiador de aire con un paño ligeramente humedecido (agua o una solución de limpieza suave). No utilice limpiadores con disolventes u otros productos de limpieza abrasivos, ya que podrían dañar la superficie.

8.3 Conservación

Si no va a utilizar el aparato durante un largo período de tiempo, le recomendamos que, una vez limpio, lo guarde en su embalaje original en un ambiente seco y sin soportar cargas.

9. Accesorios y piezas de repuesto

Las piezas de repuesto y de desgaste pueden adquirirse a través de la correspondiente dirección de servicio técnico (indicada en la lista de direcciones de servicios técnicos). Indique el número de pedido correspondiente.

Denominación	Número de artículo o de pedido
Prefiltro, filtro combinado (HEPA + carbón activo)	693.01

10. Resolución de problemas

Problema	Causa	Solución
El limpiador de aire no se puede encender.	No se ha colocado correctamente la cubierta de la carcasa.	Asegúrese de que la cubierta de la carcasa se haya colocado correctamente.
	No se ha colocado correctamente el filtro de tres capas.	Asegúrese de que el filtro de tres capas se haya colocado correctamente.
	El bloque de alimentación no está enchufado.	Enchufe el bloque de alimentación en una toma de corriente adecuada.
Salida del aire insuficiente	Los filtros están sucios.	Limpie los filtros (véase el capítulo "Limpieza y conservación").
	La entrada/salida de aire está bloqueada.	Compruebe que la entrada/salida de aire no esté bloqueada.
El limpiador de aire es muy ruidoso	Hay un cuerpo extraño en la entrada/salida de aire.	Elimine el cuerpo extraño de la entrada/salida de aire.
	Los filtros están obstruidos.	Limpie los filtros (véase el capítulo "Limpieza y conservación").
	No se han colocado correctamente los filtros.	Coloque los filtros correctamente.
	El limpiador de aire está posicionado sobre una superficie irregular.	Coloque el limpiador de aire sobre una superficie plana.

11. Eliminación

Para proteger el medio ambiente, no se debe desechar el aparato al final de su vida útil junto con la basura doméstica.

Se puede desechar en los puntos de recogida adecuados disponibles en su zona. Deseche el aparato según la Directiva europea sobre residuos de aparatos eléctricos y electrónicos (RAEE).

Para más información, póngase en contacto con la autoridad municipal competente en materia de eliminación de residuos.



12. Datos técnicos

Modelo	LR 210
Tensión de red	véase la placa de características del aparato
Potencia	60 W
Medidas (largo x ancho x alto)	275 x 175 x 308 mm
Peso	2,9 kg
Adecuado para habitaciones de	10 m ² (ANSI/AHAM AC-1 2015) - 26 m ² (NRCC 54013-2011)
Volumen	aprox. 50 dB (Nivel 3)

Condiciones de funcionamiento admisibles	+5°C a +40°C, ≤90 % de humedad relativa del aire (sin condensación)
Clase de protección	Clase de protección II / 
Caudal de aire	110 m³/h

13. Garantía / Asistencia

Beurer GmbH, Söflinger Straße 218, D-89077 Ulm (en lo sucesivo, «Beurer») concede una garantía para este producto. La garantía está sujeta a las siguientes condiciones y el alcance de la misma se describe a continuación.

Las siguientes condiciones de garantía no afectan a las obligaciones de garantía que la ley prescribe para el vendedor y que emanan del contrato de compra celebrado con el comprador.

La garantía se aplicará además sin perjuicio de las normas legales preceptivas.

Beurer garantiza el perfecto funcionamiento y la integralidad de este producto.

La garantía mundial tiene una validez de 3 años a partir de la fecha de compra del producto nuevo y sin utilizar por parte del comprador.

Esta garantía se ofrece solo para productos que el comprador haya adquirido en tanto que consumidor con fines exclusivamente personales en el marco de una utilización privada en el hogar.

Se aplica la legislación alemana.

En el caso de que, durante el periodo de garantía, este producto resultara estar incompleto o no funcionara correctamente conforme a lo dispuesto en las siguientes disposiciones, Beurer se compromete a sustituir el producto o a repararlo según las presentes condiciones de garantía.

Cuando el comprador desee recurrir a la garantía lo hará dirigiéndose en primera instancia al distribuidor local: véase la lista adjunta «Servicio internacional» que contiene las distintas direcciones de servicio técnico.

A continuación, el comprador recibirá información pormenorizada sobre la tramitación de la garantía, como el lugar al que debe enviar el producto y qué documentos deberá adjuntar.

El comprador solo podrá invocar la garantía cuando pueda presentar:

- una copia de la factura o del recibo de compra y
 - el producto original
- a Beurer o a un socio autorizado por Beurer.

Quedan excluidos explícitamente de la presente garantía

- el desgaste que se produce por el uso o el consumo normal del producto;
- los accesorios suministrados con el producto que se desgastan o consumen durante un uso normal (p. ej., pilas, baterías, brazaletes, juntas, electrodos, luminarias, cabezales y accesorios de inhalación);
- productos cuyo uso, limpieza, almacenamiento o mantenimiento sea indebido o vaya contra lo dispuesto en las instrucciones de uso, así como productos que hayan sido abiertos, reparados o modificados por el comprador o por un centro de servicio técnico no autorizado por Beurer;
- daños que se hayan producido durante el transporte entre las instalaciones del fabricante y las del cliente o bien entre el centro de servicio técnico y el cliente;
- productos que se hayan adquirido como productos de calidad inferior o de segunda mano;
- daños derivados que resulten de una falta del producto. En este caso, podrían invocarse eventualmente derechos derivados de la normativa de responsabilidad de productos o de otras disposiciones de responsabilidad legal preceptiva.

Las reparaciones o la sustitución del producto no prolongarán en ningún caso el periodo de garantía.



Leggere attentamente le presenti istruzioni per l'uso, conservarle per impieghi futuri, renderle accessibili ad altri utenti e attenersi alle indicazioni.



AVVERTENZA

- Questo apparecchio può essere utilizzato da ragazzi di età superiore a 8 anni e da persone con ridotte capacità fisiche, percettive o mentali, o non in possesso della necessaria esperienza e conoscenza, esclusivamente sotto supervisione oppure se sono stati istruiti in merito alle misure di sicurezza e comprendono i rischi ad esse correlati.
- I bambini non devono giocare con l'apparecchio.
- La pulizia e la manutenzione a cura dell'utente non devono essere eseguite da bambini, a meno che non siano sorvegliati.
- Scollegare l'apparecchio dalla rete elettrica durante le operazioni di pulizia.
- Pulire l'apparecchio solo nel modo indicato. Non deve in nessun caso penetrare liquido nell'unità di ventilazione.
- Non utilizzare detergenti contenenti solventi.
- Se il cavo di alimentazione dell'apparecchio è danneggiato, è necessario smaltirlo. Nel caso non sia rimovibile, è necessario smaltire l'apparecchio.

Gentile cliente,

grazie per avere scelto uno dei nostri prodotti. Il nostro marchio è garanzia di prodotti di elevata qualità, controllati nei dettagli, relativi ai settori calore, terapia dolce, pressione/diagnosi, peso, massaggio, bellezza, aria e baby.

Cordiali saluti
Il team Beurer

Introduzione

L'uomo trascorre la maggior parte del proprio tempo in ambienti chiusi. Spesso l'aria è inquinata da particelle di polvere, pollini, peli di animali, odori, gas nocivi e vari batteri e virus. Il depuratore dell'aria LR210 purifica l'aria dell'ambiente grazie al sistema di filtro a tre strati e a uno ionizzatore aggiuntivo integrato.

Il depuratore dell'aria LR 210

- filtra l'aria attraverso un filtro combinato (filtro a carbone attivo contro i gas nocivi e gli odori sgradevoli, **filtro HEPA di classe H 13** contro particelle quali batteri, virus, acari e pollini),
- dispone di uno ionizzatore attivabile,
- è silenzioso e lavora su tre livelli di regolazione,
- dispone di una funzione timer (due, quattro o otto ore),
- è dotato di una modalità notturna,
- adatto per ambienti di 10 m² ¹⁾ - 26 m² ²⁾,
- è a basso consumo energetico,
- si spegne automaticamente quando il coperchio del corpo viene rimosso.

¹⁾ (ANSI/AHAM AC-1 2015)

²⁾ (NRCC 54013-2011)

Principio della depurazione dell'aria

1. Il ventilatore del depuratore dell'aria aspira l'aria sporca.
2. Il pre-filtro filtra le particelle più grosse quali polvere, sporco e peli.
3. In seguito, attraverso il filtro a carbone attivo vengono rimossi dall'aria formaldeide, benzolo e altri gas tossici e odori sgradevoli.
4. Dopodiché, tramite il filtro HEPA vengono filtrate le particelle più piccole quali pollini, batteri e virus.
5. Lo ionizzatore rilascia gli ioni nell'aria. Questi ioni negativi attraggono le particelle più sottili attraverso la carica elettrica. Grazie a questa maggiore concentrazione e alla formazione di particelle più grosse, i corpuscoli vengono raccolti nel collettore dello ionizzatore oppure si depositano a terra, dove possono essere aspirati.
6. L'aria così ripulita viene immessa nell'aria ambiente attraverso l'uscita aria situata sul lato superiore del depuratore.

 L'efficienza di filtro del filtro HEPA H 13 è pari a $\geq 99,95\%$. Ciò significa che viene filtrato il 99,95% delle particelle (come batteri, virus e polveri sottili).

L'aria inquinata e non filtrata può avere i seguenti effetti:

- Infezioni e malattie delle vie respiratorie
- Danneggiamento della salute a causa di gas nocivi

Sommario

1. Fornitura	43	7.3 Ionizzatore/Modalità notturna	47
2. Spiegazione dei simboli	43	7.4 Funzione timer	47
3. Avvertenze e indicazioni di sicurezza ...	44	7.5 Sostituzione del filtro	48
4. Uso conforme	45	8. Pulizia e cura	49
5. Descrizione dell'apparecchio	45	8.1 Pulizia del filtro	49
6. Messa in funzione	46	8.2 Pulizia del corpo	49
6.1 Estrazione del depuratore dell'aria	46	8.3 Conservazione.....	49
6.2 Posizionamento del depuratore dell'aria	46	9. Accessori e parti di ricambio.....	49
7. Utilizzo	47	10. Che cosa fare in caso di problemi?	50
7.1 Accensione del depuratore dell'aria ...	47	11. Smaltimento	50
7.2 Velocità di ventilazione	47	12. Dati tecnici	50
		13. Garanzia / Assistenza.....	51





1. Fornitura

- 1 depuratore d'aria
- 1 filtro combinato (carbone attivo/HEPA classe H 13)
- 1 pre-filtro
- Le presenti istruzioni per l'uso

2. Spiegazione dei simboli

Nelle presenti istruzioni per l'uso vengono utilizzati i seguenti simboli:

	AVVERTENZA Avvertimento di pericolo di lesioni o di pericoli per la salute		Produttore
	ATTENZIONE Indicazione di sicurezza per possibili danni all'apparecchio/agli accessori		Marchio CE Il presente prodotto soddisfa i requisiti delle direttive europee e nazionali vigenti.

	Informazioni sul prodotto Indicazione di informazioni importanti		Smaltire la confezione nel rispetto dell'ambiente
	Leggere le istruzioni		Marchio di certificazione per i prodotti esportati nella Federazione Russa e nei paesi CSI
	Smaltimento secondo la direttiva europea sui rifiuti di apparecchiature elettriche ed elettroniche (RAEE)		Marchio "Geprüfte Sicherheit"

3. Avvertenze e indicazioni di sicurezza

Leggere attentamente le presenti indicazioni. Il mancato rispetto delle seguenti indicazioni può provocare danni alle persone e alle cose.



AVVERTENZA

Tenere lontani i bambini dal materiale d'imballaggio. Pericolo di soffocamento.

Scossa elettrica



AVVERTENZA

Come qualsiasi apparecchio elettrico, anche questo depuratore dell'aria deve essere maneggiato con attenzione e cautela al fine di evitare il rischio di scosse elettriche.

- Pertanto:
 - utilizzare l'apparecchio esclusivamente con la tensione di rete indicata (la targhetta si trova sul retro dell'apparecchio).
 - non azionare mai l'apparecchio, se l'apparecchio stesso o gli accessori presentano danni visibili,
 - non utilizzare l'apparecchio durante un temporale.
- In caso di difetti o malfunzionamenti, spegnere immediatamente l'apparecchio e staccarlo dalla corrente. Non tirare il cavo o l'apparecchio per estrarre la spina dalla presa. Non usare il cavo di alimentazione né per tenere l'apparecchio né per trasportarlo. Tenere i cavi lontano dalle superfici calde.
- Spegnere sempre l'apparecchio prima di estrarre la spina.
- Non estrarre mai la spina quando si hanno mani bagnate o umide.
- Tenere l'apparecchio lontano da fonti di calore, in quanto il corpo potrebbe fondersi e provocare un incendio.
- Accertarsi che le aperture dell'apparecchio e il cavo di alimentazione non entrino in contatto con acqua, vapore o altri liquidi.
- Non utilizzare l'apparecchio in prossimità di miscele gassose infiammabili o esplosive.
- Non recuperare in nessun caso un apparecchio che è caduto in acqua. Estrarre subito la spina.
- Non utilizzare l'apparecchio o gli accessori se presentano danni visibili.

Riparazione



AVVERTENZA

- Le riparazioni degli apparecchi elettrici devono essere effettuate esclusivamente da personale specializzato. Riparazioni non conformi possono provocare danni consistenti per gli utilizzatori. Per le riparazioni rivolgersi al Servizio clienti o a un rivenditore autorizzato.
- Non aprire l'unità di ventilazione.

Pericolo d'incendio



AVVERTENZA

In caso di uso non conforme o mancato rispetto delle presenti istruzioni per l'uso sussiste pericolo d'incendio! Pertanto non utilizzare il depuratore dell'aria:

- se è coperto ad es. da una coperta, un cuscino o altro,
- in prossimità di benzina o altre sostanze facilmente infiammabili.

Impiego

ATTENZIONE

Dopo ogni uso e prima delle operazioni di pulizia, spegnere l'apparecchio e staccare la spina.

- Non infilare alcun oggetto nelle aperture dell'apparecchio o nelle parti rotanti. Accertarsi che le parti mobili siano sempre libere.
- Non posizionare oggetti sull'apparecchio.
- Proteggere l'apparecchio dalle temperature elevate.
- Proteggere l'apparecchio dai raggi del sole e non farlo cadere.
- Non scuotere l'apparecchio.
- Posizionare l'apparecchio su una base stabile e orizzontale.

4. Uso conforme

Questo depuratore dell'aria è concepito esclusivamente per la purificazione dell'aria negli ambienti chiusi. L'apparecchio è destinato all'uso privato.

AVVERTENZA

Consultare il proprio medico prima di utilizzare il depuratore dell'aria in caso di patologie polmonari o delle vie respiratorie.





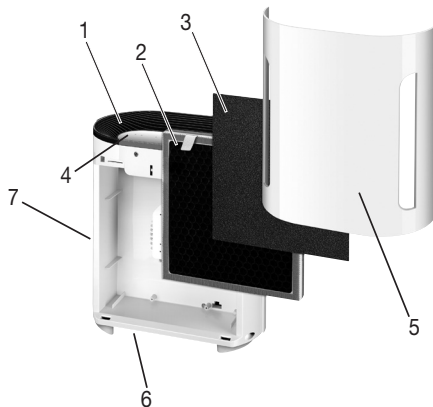



Utilizzare questo apparecchio solo per lo scopo per il quale è stato concepito e descritto nelle presenti istruzioni per l'uso. Qualsiasi uso non conforme comporta un pericolo. Il produttore non è da ritenersi responsabile in caso di danni riconducibili a uso non conforme o sconsiderato.

5. Descrizione dell'apparecchio



1. Fuoriuscita aria	5. Coperchio del corpo
2. Filtro combinato (carbone attivo/HEPA classe H13) <u>Filtro a carbone attivo</u> : contro gas nocivi e odori sgradevoli <u>Filtro HEPA H13</u> : filtra le particelle quali batteri, virus, acari e pollini	6. Corpo
3. Pre-filtro Filtra particelle grosse di polvere e sporco, come i peli	7. Ingresso aria
4. Pannello di comando	

Display e pulsanti

ON/OFF FILTER RESET	I II III	ION SLEEP	2H 4H 8H
 1	 2	 3	 4
1 Pulsante ON/OFF  Accensione/spengimento dell'apparecchio Quando la luce sotto "Filter Reset" lampeggia, è necessario sostituire il filtro. Dopo aver sostituito il filtro, tenere premuto il pulsante ON/OFF per reimpostare l'indicatore di cambio filtro.		3 Ionizzatore/Modalità notturna  Accensione/spengimento dello ionizzatore o della modalità notturna.	
2 Pulsante VELOCITÀ DI VENTILAZIONE  Il depuratore dell'aria dispone di tre velocità di ventilazione: I (bassa), II (media) e III (alta).		4 Pulsante TIMER  Il depuratore dell'aria è dotato di una funzione timer grazie alla quale è possibile stabilire dopo quante ore l'apparecchio si spegne automaticamente. Il depuratore dell'aria dispone di tre orari per il timer: 2H (due ore), 4H (quattro ore) e 8H (otto ore).	

6. Messa in funzione

6.1 Estrazione del depuratore dell'aria

1. Aprire l'involucro di cartone.
2. Non togliere l'involucro di cellophane ed estrarre l'apparecchio tirandolo verso l'alto.
3. A questo punto, rimuovere tutti gli involucri. Rimuovere il filtro combinato dall'apparecchio (vedere il capitolo "Sostituzione del filtro") ed estrarlo dal cellophane. Infine reinserire il filtro combinato nell'apparecchio.
4. Controllare la presenza di danni sull'apparecchio, la spina e il cavo.

6.2 Posizionamento del depuratore dell'aria

1. Posizionare il depuratore dell'aria su una base piana e solida per evitare vibrazioni e rumori.

ATTENZIONE

Se è necessario riposizionare il depuratore dell'aria, afferrarlo e spostarlo esclusivamente con la maniglia posta sul retro dell'apparecchio.

2. Posizionare il depuratore dell'aria in modo che vi sia uno spazio libero di almeno 30 cm su tutti i lati.
3. Fare in modo che l'ingresso e l'uscita aria non rimangano mai bloccati.

7. Utilizzo

7.1 Accensione del depuratore dell'aria

1. Attenersi alle istruzioni contenute nel capitolo “Messa in funzione”.
2. Inserire la spina nella presa. Posare il cavo di alimentazione in modo che nessuno possa inciampare.
3. Per accendere il depuratore dell'aria, premere il pulsante ON/OFF ()

 **Nota**
Alla prima messa in funzione si illuminano dapprima tutti i LED, poi il depuratore dell'aria viene impostato sulla velocità di ventilazione più bassa e lo ionizzatore viene attivato.

 **Nota**
Quando la spia «Filter Reset» sopra il pulsante ON/OFF lampeggia, è necessario sostituire il filtro combinato. A tale scopo, attenersi alle indicazioni del capitolo «Sostituzione del filtro».

7.2 Velocità di ventilazione

Il depuratore dell'aria dispone di tre velocità di ventilazione: I (bassa), II (media) e III (alta).

- Per commutare tra le singole velocità di ventilazione, premere il pulsante Velocità di ventilazione ()
Nel pannello di comando si accende la velocità di ventilazione attualmente impostata.

7.3 Ionizzatore/Modalità notturna



	Ionizzatore	Modalità notturna	Nota
1 x premere	ON	OFF	Il LED ionizzatore si accende
2 x premere	ON	ON	Il LED ionizzatore si accende Il LED modalità notturna lampeggia
3 x premere	OFF	ON	Il LED ionizzatore si spegne Il LED modalità notturna lampeggia
4 x premere	OFF	OFF	Il LED modalità notturna si spegne

Se è attiva la modalità notturna, tutti i LED del pannello di comando si spengono automaticamente dopo 10 secondi.

Premere un pulsante qualsiasi del pannello di comando per disattivare la modalità notturna.

7.4 Funzione timer

Il depuratore dell'aria è dotato di una funzione timer grazie alla quale è possibile stabilire dopo quante ore l'apparecchio si spegne automaticamente. Il depuratore dell'aria dispone di tre orari per il timer: 2H (due ore), 4H (quattro ore) e 8H (otto ore).

- Per commutare tra i singoli orari del timer, premere il pulsante TIMER ()
Nel pannello di comando si accende l'orario timer attualmente impostato. Il depuratore dell'aria si spegne automaticamente al raggiungimento del valore impostato.
- Per disattivare il timer, premere il pulsante TIMER () finché la luce sopra il pulsante TIMER non si spegne.
Il depuratore dell'aria procede ora con la depurazione per un tempo illimitato.

7.5 Sostituzione del filtro

Dopo 4320 ore di esercizio è necessario sostituire il filtro a tre strati. Dopo tale periodo di tempo, sopra il pulsante ON/OFF lampeggia il LED rosso „Filter Reset“. Per sostituire il filtro, procedere nel modo seguente:



1. Premere il pulsante ON/OFF per spegnere il depuratore dell'aria e scollegarlo dalla presa.

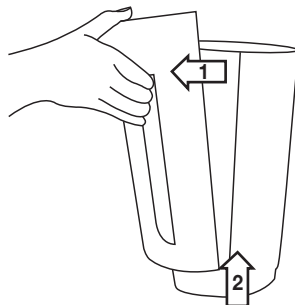

2. Rimuovere il coperchio del corpo come mostrato in figura (chiusura magnetica). Sganciare la chiusura magnetica prima dall'alto e poi dal basso.

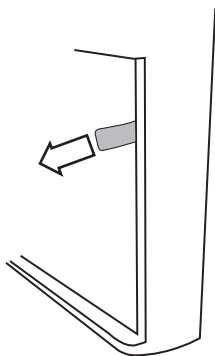

3. Rimuovere il pre-filtro. Per rimuovere il filtro combinato, tirare delicatamente le linguette laterali.



4. Inserire un nuovo filtro combinato. Per inserirlo in modo corretto, orientarsi con le linguette come mostrato in figura. Posizionare il pre-filtro.

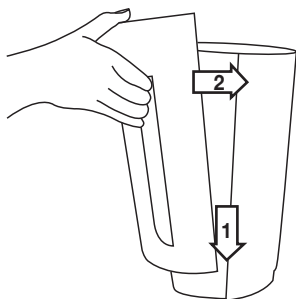

5. Rimontare il coperchio del corpo come mostrato in figura finché non scatta in posizione (chiusura magnetica). Agganciare la chiusura magnetica prima dal basso e poi dall'alto.



6. Inserire la spina nella presa. Posare il cavo di alimentazione in modo che nessuno possa inciampare. Tenere premuto il pulsante ON/OFF (⏻) per cinque secondi. Il contatore di ore di esercizio è reimpostato su 0.

i Se si desidera sostituire il filtro combinato a intervalli di tempo personalizzati (ad es. ogni 6 mesi), sopra il bordo superiore del filtro combinato è disponibile un adesivo su cui è possibile apporre una data, ad esempio la data di inserimento o la data di sostituzione.

8. Pulizia e cura

⚠ AVVERTENZA
Prima della pulizia, accertarsi che la spina del depuratore dell'aria non sia collegata alla presa!

8.1 Pulizia del filtro

Una pulizia regolare del filtro (una volta al mese) è la premessa indispensabile per garantire l'igiene e il perfetto funzionamento.

- Pulire il filtro a tre strati con l'accessorio spazzola di un aspirapolvere. Per effettuare una pulizia profonda, rimuovere il pre-filtro e pulire anche il filtro a carbone attivo che si trova dietro di esso e il filtro HEPA sul retro con l'accessorio spazzola di un aspirapolvere. Al termine, reinserire il pre-filtro sul filtro HEPA.

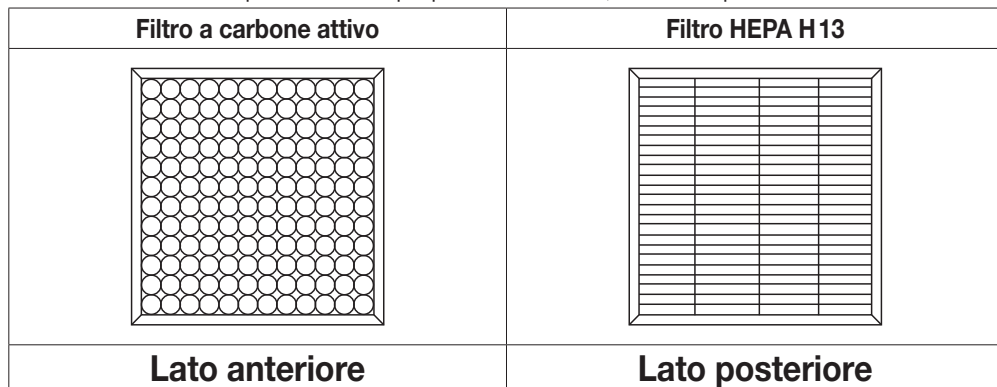

⚠ ATTENZIONE
Dopo 4320 ore di esercizio è necessario sostituire il filtro a tre strati (vedere il capitolo "Sostituzione del filtro"). Non è possibile lavare il filtro a tre strati.

8.2 Pulizia del corpo

Pulire il corpo del depuratore dell'aria con un panno leggermente inumidito (con acqua o una soluzione detergente delicata). Per la pulizia non utilizzare solventi né altri detergenti aggressivi o prodotti abrasivi che potrebbero danneggiare la superficie.

8.3 Conservazione

Se l'apparecchio non viene usato a lungo, si consiglia di conservarlo pulito nell'imballo originale in un ambiente secco senza sovrapporvi carichi.

9. Accessori e parti di ricambio

I pezzi di ricambio e le parti soggette a usura sono disponibili presso il proprio centro assistenza (vedere elenco indirizzi centri assistenza). Indicare il relativo codice ordine.

Denominazione	Cod. articolo o cod. ordine
Pre-filtro, Filtro combinato (HEPA + carbone attivo)	693.01

10. Che cosa fare in caso di problemi?

Problema	Causa	Soluzione
Il depuratore dell'aria non si accende.	Il coperchio del corpo non è installato correttamente.	Accertarsi che il coperchio del corpo sia installato correttamente.
	Il filtro a tre strati non è installato correttamente.	Accertarsi che il filtro a tre strati sia installato correttamente.
	L'alimentatore non è inserito.	Inserire l'alimentatore in una presa di corrente adeguata.
Flusso dell'aria insufficiente	I filtri sono sporchi.	Pulire i filtri (vedere il capitolo "Pulizia e conservazione").
	L'ingresso/uscita aria è bloccato.	Accertarsi che l'ingresso/uscita aria non sia bloccato.
Il depuratore dell'aria è molto rumoroso	È presente un corpo estraneo nell'ingresso/uscita aria.	Rimuovere il corpo estraneo dall'ingresso/uscita aria.
	I filtri sono otturati.	Pulire i filtri (vedere il capitolo "Pulizia e conservazione").
	I filtri non sono installati correttamente.	Installare i filtri correttamente.
	Il depuratore dell'aria è posizionato su una superficie non piana.	Posizionare il depuratore dell'aria su una superficie piana.

11. Smaltimento

A tutela dell'ambiente, al termine del suo utilizzo l'apparecchio non deve essere smaltito nei rifiuti domestici. Lo smaltimento deve essere effettuato negli appositi centri di raccolta. Smaltire l'apparecchio secondo la direttiva europea sui rifiuti di apparecchiature elettriche ed elettroniche (RAEE). Per eventuali chiarimenti, rivolgersi alle autorità comunali competenti per lo smaltimento.



12. Dati tecnici

Modello	LR 210
Tensione di rete	Vedere targhetta sull'apparecchio
Potenza	60 W
Dimensione (Lungh. x Largh. x Alt.)	275 x 175 x 308 mm
Peso	2,9 kg
Dimensione stanza	10 m ² (ANSI/AHAM AC-1 2015) - 26 m ² (NRCC 54013-2011)
Volume	Ca. 50 dB (Livello 3)
Condizioni di funzionamento ammesse	Tra +5°C e +40°C, ≤ 90% umidità relativa (senza condensa)
Classe di protezione	Classe di protezione II / <input type="checkbox"/>
Flusso d'aria	110 m ³ /h

13. Garanzia / Assistenza

Beurer GmbH, Söflinger Strasse 218, D-89077 Ulm (di seguito denominata „Beurer“) offre una garanzia per questo prodotto, nel rispetto delle seguenti condizioni e nella misura descritta di seguito.

Le seguenti condizioni di garanzia lasciano invariati gli obblighi di garanzia di legge del venditore stabiliti nel contratto di acquisto con l'acquirente.

La garanzia si applica inoltre fatte salve le prescrizioni di legge obbligatorie in materia di responsabilità.

Beurer garantisce la perfetta funzionalità e la completezza di questo prodotto.

La garanzia mondiale è di 3 anni a partire dall'acquisto del prodotto nuovo, non usato, da parte dell'acquirente.

Questa garanzia copre solo i prodotti che l'acquirente ha acquistato come consumatore e che utilizza esclusivamente a scopo personale, in ambito domestico.

Vale il diritto tedesco.

Nel caso in cui il prodotto, durante il periodo di garanzia, si dimostrasse incompleto o presentasse difetti di funzionamento in linea con le seguenti disposizioni, Beurer provvederà a sostituire o riparare gratuitamente il prodotto in base alle presenti condizioni di garanzia.

Per segnalare un caso di garanzia, l'acquirente deve rivolgersi innanzitutto al proprio rivenditore locale: vedere l'elenco „Service International“ in cui sono riportati gli indirizzi dei centri di assistenza.

L'acquirente riceverà quindi informazioni più dettagliate sulla gestione del caso di garanzia, ad esempio dove deve inviare il prodotto e quali documenti sono necessari.

L'attivazione della garanzia viene presa in considerazione solo se l'acquirente può presentare

- una copia della fattura/prova d'acquisto e
- il prodotto originale

a Beurer o a un partner Beurer autorizzato.

Sono espressamente esclusi dalla presente garanzia

- l'usura dovuta al normale utilizzo o al consumo del prodotto;
- gli accessori forniti assieme a questo prodotto che, in caso di utilizzo conforme, si consumano o si esauriscono (ad es. batterie, batterie ricaricabili, manicotti, guarnizioni, elettrodi, lampadine, accessori e accessori per inalatore);
- i prodotti che sono stati utilizzati, puliti, conservati o sottoposti a manutenzione in modo improprio e/o senza rispettare le disposizioni riportate nelle istruzioni per l'uso, nonché i prodotti che sono stati aperti, riparati o smontati e rimontati dall'acquirente o da un centro di assistenza non autorizzato da Beurer;
- i danni occorsi nel trasporto dal produttore al cliente o tra il centro di assistenza e il cliente;
- i prodotti acquistati come articoli di seconda scelta o usati;
- i danni conseguenti che dipendono da un difetto del prodotto (in questo caso possono tuttavia esistere diritti derivanti dalla responsabilità per i prodotti o da altre disposizioni di legge obbligatorie in materia di responsabilità).

Le riparazioni o la sostituzione completa non prolungano in alcun caso il periodo di garanzia.



Lütfen bu kullanım kılavuzunu dikkatle okuyun, ileride kullanmak üzere saklayın, diğer kullanıcıların erişebilmesini sağlayın ve içindeki yönergelere uyun.



UYARI

- Bu cihaz, 8 yaş ve üzeri çocuklar ve fiziksel, algısal ve akli becerileri kısıtlı veya tecrübesi ve bilgisi yetersiz olan kişiler tarafından ancak gözetim altında veya cihazın emniyetli kullanımı hakkında bilgilendirilmiş olmaları ve cihazın kullanımı sonucu ortaya çıkabilecek tehlikelerin bilincinde olmaları koşuluyla kullanılabilir.
- Çocuklar cihazla oynamamalıdır.
- Temizlik ve kullanıcı bakımı, gözetim altında olmadıkları sürece çocuklar tarafından yapılmamalıdır.
- Temizlemeden önce cihazın fişini elektrik prizinden çıkarın.
- Cihazı yalnızca belirtilen şekilde temizleyin. Fan ünitesine kesinlikle sıvı girmemelidir.
- Çözücü maddeler içeren temizlik malzemeleri kullanmayın.
- Bu cihazın elektrik bağlantı kablosu hasar gördüğünde bertaraf edilmelidir. Çıkarılmıyorsa, cihaz bertaraf edilmelidir.

Sayın müşterimiz,

Ürünlerimizden birini seçtiğiniz için teşekkür ederiz. Isı, yumuşak terapi, kan basıncı/diyagnoz, ağırlık, masaj, güzellik, hava ve bebek konularında değerli ve titizlikle test edilmiş kaliteli ürünlerimiz, dünyanın her tarafında tercih edilmektedir.

Yeni cihazınızı iyi günlerde kullanmanızı dileriz.

Beurer Ekibiniz

Ürün özellikleri

İnsanlar zamanlarının çoğunu kapalı alanlarda geçirirler. Bu hava sıklıkla toz parçacıkları, polen, hayvan tüyü, koku, zararlı gazlar ve çeşitli bakteriler ve virüsler içerir. LR210 hava temizleyici, oda havasını üç katmanlı bir filtre sistemi ve entegre bir iyonlaştırıcı ile temizler.

LR 210 hava temizleyici:

- Havayı bir kombi filtreyle süzer (zararlı gazlara ve kötü kokulara karşı aktif karbon filtre, bakteri, virüsler, akarlar ve ince polen tozu gibi partiküllere karşı **H 13 sınıfı HEPA filtre**),
- Açılıp kapatılabilen iyonlaştırıcı özelliğine sahiptir,
- Üç kademesiyle sessiz olarak çalışır,
- Zamanlama özelliği vardır (iki, dört veya sekiz saat),
- Gece moduna sahiptir,
- 10 m² ¹⁾ - 26 m² ²⁾ büyüklüğündeki odalar için uygundur,
- Enerji tasarrufludur,
- Gövde kapağı çıkarıldığında otomatik olarak kapanır.

¹⁾ (ANSI/AHAM AC-1 2015)

²⁾ (NRCC 54013-2011)

Hava temizleme prensibi

1. Hava temizleyicinin vantilatörü kirli havayı emer.
2. Ön filtre ile toz, kir ve kıl gibi kaba parçacıklar süzülür.
3. Ardından aktif karbon filtre ile formaldehit, benzol ve diğer zehirli gazlar ve istenmeyen kokular oda havasından süzülür.
4. Son olarak HEPA filtre ile polenler, bakteriler veya virüsler gibi küçük parçacıklar süzülür.
5. İyonlaştırıcı tarafından havaya iyon verilir. Bu (negatif) iyonlar, elektrik enerjisinin çekim kuvveti sayesinde en küçük parçacıkları bile kendilerine bağlar. Büyük parçacıklardaki bu yoğun konsantrasyon ve bağlanma sayesinde, küçük parçacıklar iyonlaştırıcının toplama bölümünde biriktirilir veya zemine inmesi sağlanarak buradan emilerek çekilebilir.
6. Temizlenmiş hava, hava temizleyicinin üst tarafındaki hava çıkışından oda havasına verilir.

 HEPA H 13 filtrenin filtreleme kapasitesi \geq %99,95 düzeyindedir. Yani parçacıkların (örn. bakteriler, virüsler ve ince toz) %99,95'i hava içinden filtrelenebilmektedir.

Kirli, filtre edilmemiş hava şunlara yol açabilir:

- Solunum yolları enfeksiyonları ve hastalıklarına yakalanmak kolaylaşır,
- Zararlı gazlar sebebiyle sağlık olumsuz etkilenebilir.

İçindekiler



1. Teslimat kapsamı	53	7.3 İyonlaştırıcı/gece modu	57
2. İşaretlerin açıklaması	53	7.4 Zamanlayıcı fonksiyonu	57
3. Uyarılar ve güvenlik bilgileri	54	7.5 Filtre değişimi	58
4. Amacına uygun kullanım	55	8. Temizlik ve bakım	59
5. Cihaz açıklaması	55	8.1 Filtrenin temizlenmesi	59
6. İlk çalıştırma	56	8.2 Gövdeyi temizleme	59
6.1 Hava temizleyiciyi ambalajından		8.3 Saklama	59
çıkarma	56	9. Aksesuarlar ve yedek parçalar	59
6.2 Hava temizleyiciyi yerleştirme	56	10. Sorunların giderilmesi	60
7. Kullanım	57	11. Bertaraf etme	60
7.1 Hava temizleyici açma	57	12. Teknik veriler	60
7.2 Fan hızı	57	13. Garanti/servis	61







1. Teslimat kapsamı

- 1 x hava temizleyici
- 1 x kombi filtre (aktif karbon / HEPA filtre sınıf H 13)
- 1 x ön filtre
- 1 x bu kullanım kılavuzu

2. İşaretlerin açıklaması

Kullanım kılavuzunda aşağıdaki simgeler kullanılmıştır:

	UYARI Yaralanma tehlikelerine veya sağlığınızla ilgili tehlikelere yönelik uyarı		Üretici
	DİKKAT Cihazdaki ve aksesuarlarındaki olası hasarlara yönelik güvenlik uyarısı		CE işareti Bu ürün gerekli Avrupa direktiflerinin ve ulusal direktiflerin gerekliliklerini karşılar.

	Ürün bilgisi Önemli bilgilere yönelik uyarı		Ambalaj çevreye zarar vermeyecek şekilde bertaraf edilmektedir
	Talimatı okuyun		Rusya Federasyonu'na ve BDT ülkelerine ihraç edilen ürünler için sertifikasyon işareti
	Elektrikli ve elektronik atık cihazlarla ilgili AB direktifine (WEEE - Waste Electrical and Electronic Equipment) uygun şekilde bertaraf edilmektedir		"Geprüfte Sicherheit" güvenlik işareti

3. Uyarılar ve güvenlik bilgileri

Notları dikkatle okuyun! Aşağıdaki notların dikkate alınmaması, kişisel yaralanmaya veya maddi hasara neden olabilir.

UYARI

Çocukları ambalaj malzemesinden uzak tutun. Boğulma tehlikesi vardır.

Elektrik çarpması

UYARI

Elektrik çarpmasından kaynaklanan tehlikeleri önlemek için, her elektrikli cihaz gibi bu hava temizleyicinin de dikkatle ve sağduyuyla kullanılması gerekir.

- Bu yüzden cihazı
 - sadece cihaz üzerinde belirtilen şebeke gerilimi ile kullanın (tip levhası cihazın arka tarafında bulunur),
 - üzerinde veya aksesuarlarında görünür bir hasar varsa kesinlikle kullanmayın,
 - fırtına sırasında kullanmayın.
- Arıza veya işlev bozukluğu durumunda cihazı hemen kapatın ve cihazın fişini prizden çekin. Fişi prizden çekerken elektrik kablosundan veya cihazdan tutarak çekmeyin. Cihazı elektrik kablosundan tutmayın veya bu şekilde taşımayın. Kablo ve sıcak yüzeyler arasında mesafe bırakın.
- Elektrik fişini çekmeden önce her zaman cihazı kapatın.
- Elektrik fişini asla ıslak veya nemli elinizle çekmeyin.
- Cihazı ısı kaynaklarından uzakta tutun; aksi halde gövdesi eriyebilir ve yangına yol açabilir.
- Cihazın açıklıklarının ve elektrik kablosunun su, buhar veya başka sıvılara temas etmemesine dikkat edin.
- Cihazı alev alabilir veya patlayabilir gaz karışımlarının yakınında kullanmayın.
- Suyu düşmüş bir cihaza kesinlikle dokunmayın. Hemen fişi çekin.
- Cihazda veya aksesuarda görünür bir hasar varsa, cihazı kullanmayın.

Onarım

UYARI

- Onarımlar sadece kalifiye elemanlar tarafından yapılabilir. Nizami olmayan onarımlar kullanıcı için ciddi tehlikeler oluşturabilir. Onarım için müşteri servisi veya yetkili bir satıcıya başvurun.
- Fan ünitesinin açılmasına izin verilmez.

Yangın tehlikesi

UYARI

Amacına uygun olmayan kullanım veya bu kullanım kılavuzunun dikkate alınmaması gibi durumlar yangın tehlikesine yol açar!

Bu nedenle hava temizleyiciyi

- asla örn. battaniye, yastık vs. gibi bir örtünün altında
- asla benzin veya benzeri kolay alev alabilen maddelerin yakınında çalıştırmayın.

Kullanım

⚠ DİKKAT

Her kullanımdan sonra ve her temizlikten önce cihaz kapatılmalı ve fişi prizden çıkarılmalıdır.

- Cihazın açıklıklarına veya dönen parçalarının içine herhangi bir nesne sokmayın. Hareketli parçaların her zaman serbest hareket edebilir durumda olmasına dikkat edin.
- Cihazın üzerine hiçbir nesne koymayın.
- Cihazı yüksek sıcaklıklardan koruyun.
- Cihazı güneş ışınlarından ve darbelerden koruyun ve düşürmeyin.
- Cihazı asla sallamayın.
- Cihazı sağlam ve yatay bir zemine yerleştirin.

4. Amacına uygun kullanım

Bu hava temizleyici yalnızca iç mekan havasının temizlenmesi için tasarlanmıştır. Cihaz evde kullanım için tasarlanmıştır.

⚠ UYARI

Solunum yollarında veya akciğerlerinizde ciddi bir rahatsızlığınız varsa, hava temizleyiciyi kullanmadan önce doktorunuza danışın.





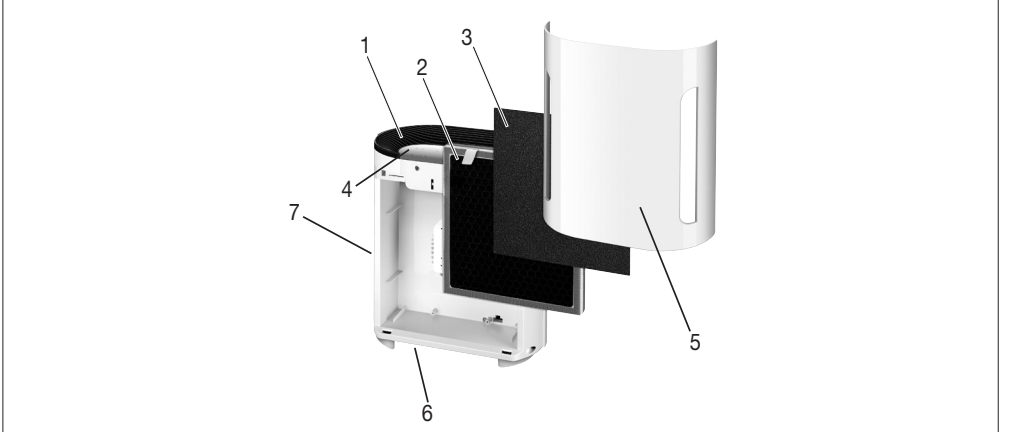



Cihazı sadece geliştirilme amacına uygun ve bu kullanım kılavuzunda belirtilen şekilde kullanın. Amacına uygun olmayan her türlü kullanım tehlikeli olabilir. Nizami olmayan ve dikkatsiz kullanımdan ötürü oluşacak hasarlardan üretici firma sorumlu değildir.

5. Cihaz açıklaması



1. Hava çıkışı	5. Gövde kapağı
2. Kombi filtre (aktif karbon filtre / HEPA H 13 filtre) <u>Aktif karbon filtre:</u> Zararlı gazlara ve hoş olmayan kokulara karşı <u>HEPA H13 filtre:</u> Bakteriler, virüsler, akarlar ve ince polen tozu gibi parçacıkları filtreler	6. Gövde
3. Ön filtre Kaba tozları ve örn. kıllar gibi kirleri filtreler	7. Hava girişi
4. Kumanda paneli	

Ekran ve düğmeler

ON/OFF FILTER RESET	I II III	ION SLEEP	2H 4H 8H
 1	 2	 3	 4
1 AÇMA/KAPAMA düğmesi  Cihazın açılması/kapatılması “Filter Reset” yazısı altındaki ışık yanıp sönüyorsa filtreyi değiştirin. Filtreyi değiştirdikten sonra, filtre değişimi göstergesini sıfırlamak için açma/kapat- ma tuşunu basılı tutun.		3 İyonlaştırıcı/gece modu  İyonlaştırıcının veya gece modunun açılması/ka- patılması.	
2 FAN HIZI düğmesi  Hava temizleyicinin üç fan hızı vardır: I (düşük), II (orta) ve III (yüksek).		4 ZAMANLAYICI düğmesi  Hava temizleyicinin, kaç saat sonra kendiliğinden kapanacağını ayarlayabileceğiniz bir zamanlayıcı fonksiyonu bulunur. Hava temizleyicinin üç zaman- layıcı zamanı vardır: 2H (iki saat), 4H (dört saat) ve 8H (sekiz saat).	

6. İlk çalıştırma

6.1 Hava temizleyiciyi ambalajından çıkarma

1. Karton ambalajı açın.
2. Folyo kılıfı kapalı bırakın ve cihazı yukarıya doğru çekerek çıkarın.
3. Şimdi bütün folyoları çıkarın. Kombi filtreyi cihazdan çıkarın (bkz. “Filtre değişimi” bölümü) ve onu folyodan çıkarın. Ardından kombi filtreyi yeniden cihazın içine yerleştirin.
4. Cihazda, fişte ve kabloda hasar olup olmadığını kontrol edin.

6.2 Hava temizleyiciyi yerleştirme

1. Titreşimi ve gürültüyü önlemek için hava temizleyiciyi düz, sağlam bir zemin üzerine yerleştirin.

DİKKAT

Hava temizleyicinin konumunu değiştirmek istiyorsanız onu yalnızca arka tarafındaki tutamaktan tutarak taşıyın.

2. Hava temizleyiciyi, yan taraflarından 30 cm boşluk kalacak şekilde yerleştirin.
3. Hava girişinin ve çıkışının hiçbir zaman bloke edilmemesine dikkat edin.

7. Kullanım

7.1 Hava temizleyici açma

1. Çalıştırma” bölümündeki talimatlara uyun.
2. Fişi prize takın. Kabloyu, takılıp düşmeye yol açmayacak şekilde yerleştirin.
3. Hava temizleyiciyi açmak için AÇMA/KAPAMA () tuşuna basın.

i Not
İlk kez çalıştırma sırasında öncelikle tüm LED’ler yanar. Ardından hava temizleyiciyi en düşük fan hızına ayarlanır ve iyonlaştırıcı devreye sokulur.

i Not
AÇMA/KAPAMA tuşu üzerindeki «Filter Reset» yanıp sönüyorsa, kombi filtreyi değiştirmeniz gerekir. “Filtre değişimi” bölümündeki talimatları dikkate alın.

7.2 Fan hızı

Hava temizleyicinin üç fan hızı vardır: I (düşük), II (orta) ve III (yüksek).

- Fan hızı kademeleri arasında geçiş yapmak için fan hızı düğmesine () basın. Kumanda panelinde ayarlanmış olan güncel fan hızı ışıklı olarak gösterilir.

7.3 İyonlaştırıcı/gece modu



	İyonlaştırıcı	Gece modu	Not
1 x basın	AÇIK	KAPALI	„İyonlaştırıcı“ LED’i yanar
2 x basın	AÇIK	AÇIK	„İyonlaştırıcı“ LED’i yanar „Gece modu“ LED’i yanıp söner
3 x basın	KAPALI	AÇIK	„İyonlaştırıcı“ LED’i söner „Gece modu“ LED’i yanıp söner
4 x basın	KAPALI	KAPALI	„Gece modu“ LED’i söner

Gece modu devreye girdiğinde, kumanda panelindeki tüm LED’ler 10 saniye sonra otomatik olarak kapatılır.

Gece modunu devre dışı bırakmak için, kumanda panelindeki herhangi bir tuşa basmanız yeterlidir.

7.4 Zamanlayıcı fonksiyonu

Hava temizleyicinin, kaç saat sonra kendiliğinden kapanacağını ayarlayabileceğiniz bir zamanlayıcı fonksiyonu bulunur. Hava temizleyicinin üç zamanlayıcı zamanı vardır: 2H (iki saat), 4H (dört saat) ve 8H (sekiz saat).

- Zamanlayıcı süreleri arasında geçiş yapmak için zamanlayıcı düğmesine () basın. Kumanda panelinde ayarlanmış olan güncel zamanlayıcı süresi ışıklı olarak gösterilir. Ayarlanan süre bittiğinde hava temizleyici otomatik olarak kapanır.
- Zamanlayıcıyı kapatmak için, zamanlayıcı düğmesi üzerinde hiçbir ışık yanmayınca kadar zamanlayıcı düğmesine () basın. Hava temizleyici bu durumda, artık herhangi bir zaman kısıtlaması olmadan çalışmaya başlar.

7.5 Filtre deęiřimi

Her 4320 alıřma saatinden sonra  katmanlı filtreyi yenisiyle deęiřtirmeniz gerekir. 4320 alıřma saatinden sonra AMA/KAPATMA tuřu zerindeki kırmızı „Filter Reset“ LED'i yanıp sner. Filtreyi deęiřtirmek iin yapmanız gerekenler:



1. Hava temizleyiciyi kapatmak iin Ama/Kapama dğmesine basın ve fiřini prizden ekin.

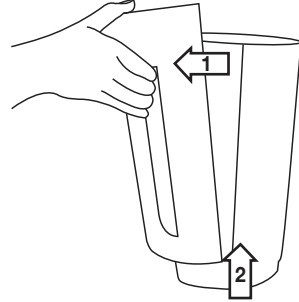

2. Cihaz kapađını řekilde gsterildiđi gibi karmn (mıknatıslı kilit). Mıknatıslı kilidi ncelikle stten ve sonra alttan ayırın.

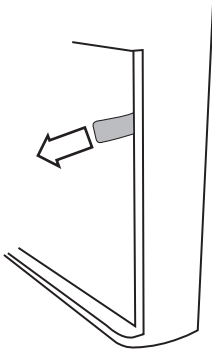

3. n filtreyi ekip karmn. Kombi filtreyi karmak iin yandaki ıkıntılardan dikkatle ekin.

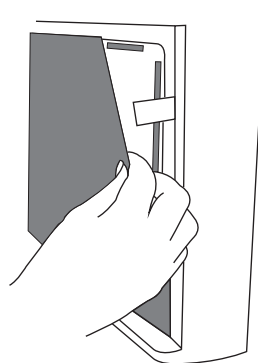

4. Yeni bir kombi filtre takın. Kombi filtreyi dođru yerleřtirmek iin řekilde gsterildiđi gibi yandaki kulaklara dikkat edin. n filtreyi onun zerine yerleřtirin.

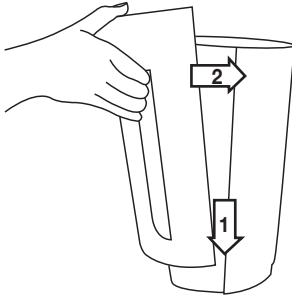

5. Gvde kapađını duyulur ve hissedilir řekilde yerine oturacak řekilde (mıknatıslı kilit) řekilde gsterildiđi gibi yerine oturtun. Mıknatıslı kilidi nce alttan ve sonra stten yerine takın.



6. Fiři prize takın. Kabloyu, takılıp dřmeye yol amayacak řekilde yerleřtirin. AMA/KAPATMA (☺) tuřunu beř saniye sreyle basılı tutun. alıřma saati sayacı sıfırlanır.

i Kombi filtreyi kendi istediğiniz zaman aralıklarıyla (örn. 6 ayda bir) değiştirmek istiyorsanız, kombi filtrenin üst kenarında üzerine örneğin filtreyi taktığınız veya değiştirdiğiniz tarihi yazabileceğiniz bir etiket bulunur.

8. Temizlik ve bakım

⚠ UYARI
Her temizleme işleminden önce hava temizleyicinin fişinin prizden çıkarılmış olduğundan emin olun!

8.1 Filtrenin temizlenmesi

Hijyenik, arızasız çalışma için filtrenin düzenli olarak (ayda bir kez) temizlenmesi şarttır.

- Uç katmanlı filtreyi elektrik süpürgesinin fırçalı başlığıyla temizleyin. Özenli bir temizlik için ön filtreyi çıkarın ve arkasında bulunan aktif karbon filtreyi ve arka tarafta bulunan HEPA filtreyi de elektrik süpürgesinin fırçalı başlığıyla temizleyin. Bunun ardından ön filtreyi yeniden HEPA filtre üzerine yerleştirin.

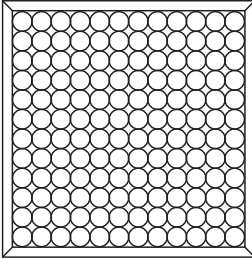
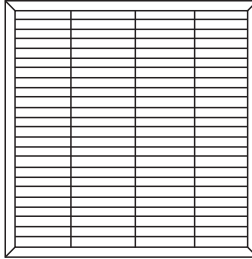
Aktif karbon filtre	HEPA H13 filtre
	
Ön taraf	Arka taraf

⚠ DİKKAT

Üç katmanlı filtre 4320 çalışma saatinden sonra değiştirilmelidir (bkz. "Filtre değişimi" bölümü).
Üç katmanlı filtre yıkanamaz.

8.2 Gövdeyi temizleme

Hava temizleyicinin gövdesini hafif nemlendirilmiş bir bezle silin (su veya yumuşak bir temizleme maddesiyle). Yüzeyi zarar görebileceği için çözücü veya başka aşındırıcı temizleme veya ovalama maddeleri kullanmayın.

8.3 Saklama

Cihazı uzun süre kullanmayacaksanız, cihazı temizlenmiş halde orijinal ambalajı içinde, kuru bir ortamda ve üzerinde ağırlık olmadan muhafaza etmenizi öneririz.

9. Aksesuarlar ve yedek parçalar

Yedek parçalar ve yıpranan parçalar ilgili servis adresinden (servis adresleri listesine bakınız) tedarik edilebilir. Uygun sipariş numarasını belirtin.

Tanım	Ürün veya sipariş numarası
Ön filtre, kombi filtre (HEPA + aktif karbon)	693.01

10. Sorunların giderilmesi

Sorun	Neden	Çözüm
Hava temizleyici açılmıyor.	Gövde kapağı doğru takılmamıştır.	Gövde kapağının doğru takıldığından emin olun.
	Üç katmanlı filtre doğru takılmamıştır.	Üç katmanlı filtrenin doğru takıldığından emin olun.
	Fişli elektrik adaptörü takılmamıştır.	Fişli elektrik adaptörünü uygun bir prize takın.
Hava geçirimi yetersiz	Filtreler kirlenmiştir.	Filtreleri temizleyin (bkz. "Temizlik ve saklama" bölümü).
	Hava girişi/çıkışı tıkanmıştır.	Hava girişi/çıkışının tıkanmaması olduğundan emin olun.
Hava temizleyici çok gürültülü çalışıyor	Hava girişi/çıkışı içinde yabancı cisim vardır.	Hava girişi/çıkışı içindeki yabancı cisimi uzaklaştırın.
	Filtreler tıkanmıştır.	Filtreleri temizleyin (bkz. "Temizlik ve saklama" bölümü).
	Filtreler doğru takılmamıştır.	Filtreleri doğru şekilde takın.
	Hava temizleyici engebeli yüzey üzerine yerleştirilmiştir.	Hava temizleyiciyi düz bir yüzeye yerleştirin.

11. Bertaraf etme

Kullanım ömrü sona eren cihazlar, çevrenin korunması amacıyla evsel atıklar ile birlikte atılmamalıdır. Cihaz, ülkenizdeki uygun atık toplama merkezleri aracılığıyla bertaraf edilmelidir. Cihazı AB Elektrikli ve Elektronik Ekipman Atık Direktifine (WEEE - Waste Electrical and Electronic Equipment) uygun olarak bertaraf edin.

Bertaraf etme ile ilgili sorularınızı, ilgili yerel makamlara iletebilirsiniz.



12. Teknik veriler

Model	LR 210
Şebeke gerilimi	bkz. cihaz üzerindeki tip etiketi
Güç	60 W
Ölçüler (U x G x Y)	275 x 175 x 308 mm
Ağırlık	2,9 kg
Uygun olduğu oda boyutu	10 m ² (ANSI/AHAM AC-1 2015) - 26 m ² (NRCC 54013-2011)
Ses düzeyi	yakl. 50 dB (Kademe 3)
İzin verilen kullanım şartları	+5°C ila +40°C, ≤%90 bağıl hava nemi (yoğuşmayan)
Koruma sınıfı	Koruma sınıfı II / <input type="checkbox"/>
Hava akışı	110 m ³ /h

13. Garanti/servis

Beurer GmbH, Söflinger Straße 218, D-89077 Ulm (aşağıda „Beurer“ olarak anılacaktır) bu ürün için aşağıdaki koşullar çerçevesinde ve aşağıda açıklanan kapsamda bir garanti sunmaktadır.

Aşağıdaki garanti koşulları, satıcının müşteri ile yaptığı satış sözleşmesinden doğan yasal garanti yükümlülüklerini etkilemez.

Garanti, yasalarla zorunlu kılınan sorumlulukların kapsamında herhangi bir kısıtlamaya neden olmaksızın geçerlidir.

Beurer, bu ürünün kusursuz bir şekilde çalıştığını ve eksiksiz olduğunu garanti eder.

Yeni ve kullanılmamış bir ürünün müşteri tarafından satın alınmasıyla başlayan ve dünya genelinde geçerli olan garanti süresi 3 yıldır.

Bu garanti sadece tüketici olarak müşteri tarafından satın alınan ve bireysel amaçlarla sadece evde kullanılan ürünler için geçerlidir.

Alman yasaları geçerlidir.

Bu ürünün garanti süresi içinde aşağıda belirtilen hükümler uyarınca eksiksiz olmadığı veya çalışma açısından kusurlu olduğu saptanırsa, Beurer bu garanti koşulları kapsamında ücretsiz bir ikame ürün teslimatı veya onarım gerçekleştirmekle yükümlüdür.

Müşteri bir garanti talebinde bulunmak istediğinde önce yerel satıcıya başvuracaktır: Servis adreslerinin olduğu ekteki „Uluslararası Servis“ listesini inceleyin.

Bu durumda müşteriye, garanti işlemlerinin yürütülmesiyle ilgili olarak örneğin ürünün nereye gönderileceği ve hangi belgelerin gerekli olduğu gibi ayrıntılı bilgiler verilecektir.

Garanti talebi ancak müşterinin

- faturanın/satın alma belgesinin bir kopyasını ve

- orijinal ürünü

yetkili bir Beurer iş ortağına sunabilmesi halinde işleme konabilir.

Aşağıdaki durumlar kesinlikle bu garanti kapsamının dışındadır:

- Ürünün normal kullanımından veya tüketiminden kaynaklanan aşınmalar ve yıpranmalar;
- Bu ürün ile birlikte teslim edilen ve usulüne uygun kullanıldığında da yıpranabilecek veya tükenebilecek aksesuar parçaları (örneğin piller, şarj edilebilir piller, manşetler, contalar, elektrotlar, aydınlatma malzemeleri, başlıklar ve nebulizatör aksesuarları);
- Kullanım kılavuzundaki bilgiler dikkate alınmadan ve/veya usulüne uygun olmayan bir şekilde kullanılan, temizlenen, depolanan veya bakımı yapılan ürünler ve Beurer tarafından yetkilendirilmemiş bir servis merkezi veya müşterinin kendisi tarafından açılan, onarılan veya üzerinde değişiklik yapılan ürünler;
- Ürünün üreticiden müşteriye nakliyesi sırasında oluşan hasarlar;
- İkinci kalite ürün veya kullanılmış ürün olarak satın alınan ürünler;
- Bu ürünlerdeki bir kusurdan kaynaklanan müteakip hasarlar (ancak bu durumda ürün sorumluluğu veya yasal zorunlu sorumluluk hükümleri uyarınca tüketici hakları olabilir).

Onarım veya komple değişim garanti süresini hiçbir şekilde uzatmaz.



Внимательно прочтите данную инструкцию, сохраните ее для последующего использования, храните ее в месте, доступном для других пользователей, и следуйте ее указаниям.



ПРЕДОСТЕРЕЖЕНИЕ

- Данный прибор может использоваться детьми старше 8 лет, а также лицами с ограниченными физическими, сенсорными или умственными способностями или с недостаточными знаниями и опытом в том случае, если они находятся под присмотром взрослых или проинструктированы о безопасном применении прибора и возможных опасностях.
- Не позволяйте детям играть с прибором.
- Очистка и техническое обслуживание детьми допускается только под присмотром взрослых.
- Перед очисткой отсоединяйте прибор от сети.
- Очищайте прибор только указанным способом. Вода ни в коем случае не должна попадать в вентиляторный блок.
- Не используйте чистящие средства, содержащие растворитель.
- Если провод сетевого питания прибора поврежден, его необходимо заменить. Если же он несъемный, то необходимо утилизировать сам прибор. Сам провод и работа по его замене платная услуга .

Уважаемый покупатель!

Мы благодарим Вас за выбор продукции нашей фирмы. Мы производим современные, тщательно протестированные, высококачественные изделия для обогрева, легкой терапии, измерения кровяного давления/диагностики, измерения массы, а также для массажа, косметологии, очистки воздуха и ухода за детьми.

С наилучшими пожеланиями,
компания Beurer

Для ознакомления

Большую часть времени человек проводит в закрытых помещениях. Нередко воздух в таких помещениях бывает загрязнен частицами пыли, цветочной пылью, шерстью животных, запахами, вредными газами, а также различными бактериями и вирусами. Воздухоочиститель LR 210 очищает воздух в помещениях с помощью трехуровневой системы фильтров и дополнительного встроенного ионизатора.

Воздухоочиститель LR 210:

- чистит воздух с помощью комбинированного фильтра (фильтр из активированного угля удаляет вредные газы и неприятные запахи, а **HEPA-фильтр класса H 13** защищает от вредоносных частиц, а также от бактерий, вирусов, клещей и цветочной пыли);
- оснащен подключаемым ионизатором,
- работает тихо, имеет три режима мощности;
- снабжен функцией таймера (на два, четыре или восемь часов);
- имеет ночной режим работы
- подходит для помещений площадью от 10 м² ¹⁾ до 26 м² ²⁾,

- экономит электроэнергию;
- автоматически отключается при снятии крышки корпуса.

¹⁾ (ANSI/AHAM AC-1 2015) ²⁾ (NRCC 54013-2011)

Принцип очистки воздуха

1. Вентилятор воздухоочистителя всасывает загрязненный воздух.
2. Фильтр грубой очистки задерживает более крупные частицы, например пыль, грязь и волосы.
3. После этого фильтр с активированным углем очищает воздух от паров формальдегида и бензола, а также от других вредных газов и неприятных запахов.
4. Затем HEPA-фильтр удаляет такие вредоносные частицы, как пыльца, бактерии или вирусы.
5. Ионизатор насыщает воздух ионами. Эти (отрицательные) ионы присоединяют к себе мельчайшие частицы благодаря электрическому заряду. Благодаря высокой концентрации и образованию более крупных частиц загрязнения собираются в коллекторе ионизатора или падают на пол, где их можно убрать пылесосом.
6. Очищенный воздух выходит в помещение через отверстие для выпуска воздуха на верхней стороне воздухоочистителя.

 Эффективность фильтрования фильтра HEPA H 13 составляет $\geq 99,95\%$. Это означает, что отфильтровывается 99,95 % частиц (например, бактерий, вирусов и мелкой пыли).

Неочищенный, нефильтрованный воздух может иметь различные последствия, среди которых:

- возникновение благоприятных условий для инфекций и заболеваний дыхательных путей;
- опасность для здоровья в результате вредного воздействия опасных газов.

Содержание

1. Комплект поставки	63	7.4 Функция таймера	68
2. Пояснения к символам	64	7.5 Замена фильтра.....	68
3. Предостережения и указания по технике безопасности	64	8. Очистка и уход	69
4. Использование по назначению	65	8.1 Очистка фильтра	69
5. Описание прибора	66	8.2 Очистка корпуса.....	70
6. Подготовка к работе	67	8.3 Хранение	70
6.1 Извлечение воздухоочистителя из упаковки	67	9. Аксессуары и запасные детали	70
6.2 Установка воздухоочистителя.....	67	10. Что делать при возникновении проблем?	70
7. Применение	67	11. Утилизация	71
7.1 Включение воздухоочистителя	67	12. Технические данные	71
7.2 Скорость вентилятора	67	13. Гарантия/Сервисное Обслуживание 71	
7.3 Ионизатор/ночной режим	68		

1. Комплект поставки

- 1 воздухоочиститель
- 1 комбинированный фильтр (активированный уголь/HEPA-фильтр класс H 13)
- 1 фильтр грубой очистки
- 1 инструкция по применению

2. Пояснения к символам

В настоящей инструкции по применению используются следующие символы.

	ПРЕДОСТЕРЕЖЕНИЕ Предупреждает об опасности травмирования или ущерба для здоровья		Изготовитель
	ВНИМАНИЕ Указывает на возможные повреждения прибора/принадлежностей		Знак CE Это изделие соответствует требованиям действующих европейских и национальных директив.
	Информация об изделии Обращает внимание на важную информацию		Утилизируйте упаковку в соответствии с предписаниями по охране окружающей среды
	Прочтите инструкцию		Сертификационный знак для изделий, экспортируемых в Российскую Федерацию и страны СНГ
	Утилизация прибора в соответствии с директивой ЕС по отходам электрического и электронного оборудования – WEEE (Waste Electrical and Electronic Equipment)		Geprüfte Sicherheit (GS) — знак безопасности

3. Предостережения и указания по технике безопасности

Внимательно прочтите указания! Несоблюдение нижеследующих указаний может привести к материальному ущербу или травмам.



ПРЕДОСТЕРЕЖЕНИЕ

Не давайте упаковочный материал детям. Существует опасность удушья.

Удар электрическим током



ПРЕДОСТЕРЕЖЕНИЕ

Во избежание поражения электрическим током используйте данный воздухоочиститель осторожно и аккуратно, как и любой другой электрический прибор.

• В частности:

- эксплуатируйте прибор только при указанном на нем напряжении (типовая табличка расположена на обратной стороне прибора);
- убедитесь в отсутствии видимых повреждений прибора и принадлежностей;
- не используйте прибор во время грозы.
- В случае появления дефектов и неполадок в работе немедленно отключите прибор и отсоедините его от сети. Никогда не тяните за сетевой кабель или за прибор, чтобы вынуть вилку из розетки. Никогда не перемещайте прибор, держа его за сетевой кабель. Кабели должны быть удалены от горячих поверхностей.
- Всегда выключайте прибор, прежде чем извлечь сетевую вилку из розетки.
- Не извлекайте сетевую вилку влажными или мокрыми руками.
- Прибор должен быть расположен вдали от источников тепла, иначе корпус может расплавиться и стать причиной возгорания.
- Убедитесь в том, что отверстия прибора и сетевой провод не контактируют с водой, паром или другими жидкостями.
- Не используйте прибор вблизи горючих или взрывоопасных газовых смесей.
- Ни в коем случае не пытайтесь взять прибор в руки, если он упал в воду. Немедленно выньте вилку из розетки.
- Не используйте прибор или его принадлежности при наличии видимых повреждений.

Ремонт прибора



ПРЕДОСТЕРЕЖЕНИЕ

- Ремонт электрических приборов должен производиться только специалистами. Неквалифицированное выполнение ремонта влечет за собой значительную опасность для пользователя. Если прибор нуждается в ремонте, обратитесь в сервисную службу или к авторизованному торговому представителю.
- Запрещено открывать вентиляторный блок.

Опасность пожара



ПРЕДОСТЕРЕЖЕНИЕ

Использование прибора не по назначению или несоблюдение правил, указанных в данном руководстве, при определенных обстоятельствах может привести к пожару!

Поэтому никогда:

- не накрывайте работающий прибор, например, одеялом, подушкой и т. п.;
- не ставьте его вблизи от емкостей с бензином или другими легковоспламеняющимися веществами.

Применение прибора



ВНИМАНИЕ

После каждого применения и перед очисткой прибор необходимо отключать и отсоединять от сети.

- Не втыкайте никакие предметы в отверстия на приборе и не вставляйте ничего между его вращающимися частями. Следите за тем, чтобы подвижные части не были зажаты.
- Не ставьте никакие предметы на прибор.
- Берегите прибор от высоких температур.
- Берегите прибор от солнечных лучей, ударов и падений.
- Не встряхивайте прибор.
- Установите прибор на устойчивую горизонтальную поверхность.

4. Использование по назначению

Воздухоочиститель предназначен исключительно для очистки воздуха в помещениях. Прибор предназначен для частного пользования.



ПРЕДОСТЕРЕЖЕНИЕ

При тяжелых заболеваниях дыхательных путей или легких перед применением воздухоочистителя проконсультируйтесь у врача.





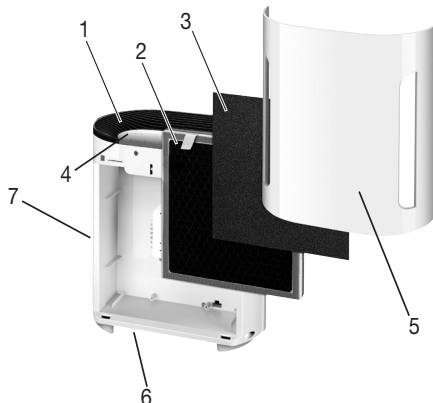

Используйте прибор только в тех целях, для которых он был разработан, и только тем способом, который описан в данной инструкции по применению. Любое применение не по назначению может быть опасным. Производитель не несет ответственности за ущерб, причиненный вследствие использования прибора не по назначению или халатного обращения с ним.

5. Описание прибора



1. Отверстие для выпуска воздуха	5. Крышка корпуса
2. Комбинированный фильтр (фильтр с активированным углем/HEPA-фильтр H 13) Фильтр с активированным углем: защищает от вредоносных газов и неприятных запахов HEPA-фильтр H 13: отфильтровывает частицы, среди которых бактерии, вирусы, клещи и цветочная пыльца	6. Корпус
3. Фильтр грубой очистки Отфильтровывает крупные частицы пыли и грязи, например волосы	7. Воздухозаборник
4. Панель управления	

Дисплей и кнопки

ON/OFF FILTER RESET	I II III	ION SLEEP	2H 4H 8H
			
1	2	3	4
1 Кнопка ВКЛ./ВЫКЛ.  Включение/выключение прибора Если индикатор под надписью «Сброс фильтра» мигает, фильтр следует заменить. После замены фильтра следует некоторое время удерживать кнопку включения/выключения нажатой, чтобы сбросить индикацию необходимости замены фильтра.		3 Ионизатор/ночной режим  Включение/выключение ионизатора и ночной режим.	

2 Кнопка СКОРОСТЬ ВЕНТИЛЯТОРА



Для воздухоочистителя предусмотрены три скоростных режима вентилятора: I (низкая скорость), II (средняя скорость) и III (высокая скорость).

4 Кнопка Таймера



В воздухоочистителе предусмотрена функция таймера, с помощью которой можно настроить, через сколько часов воздухоочиститель должен отключиться самостоятельно. Для воздухоочистителя предусмотрено три возможности установки времени таймера: 2Н (два часа), 4Н (четыре часа) и 8Н (восемь часов).

6. Подготовка к работе

6.1 Извлечение воздухоочистителя из упаковки

1. Вскройте картонную упаковку.
2. Не открывая пакет, извлеките прибор.
3. Удалите все пленки. Извлеките комбинированный фильтр из прибора (см. раздел «Замена фильтра») и снимите с него пленку. Затем правильно установите комбинированный фильтр обратно в прибор.
4. Убедитесь в том, что прибор, сетевая вилка и кабель не повреждены.

6.2 Установка воздухоочистителя

1. Установите воздухоочиститель на ровную и устойчивую поверхность, чтобы избежать вибраций и шума.



ВНИМАНИЕ

При установке воздухоочистителя держите его исключительно за ручку на задней стенке прибора.

2. Установите воздухоочиститель так, чтобы вокруг него оставалось свободное пространство радиусом не менее 30 см.
3. Следите за тем, чтобы воздухозаборник и отверстие для выпуска воздуха никогда не закрывались.

7. Применение

7.1 Включение воздухоочистителя



1. Следуйте указаниям из раздела «Ввод в эксплуатацию».
2. Вставьте сетевую вилку в розетку. Положите кабель так, чтобы об него нельзя было споткнуться.
3. Для включения воздухоочистителя нажмите кнопку ВКЛ./ВЫКЛ. (⏻).



Указание

При первом вводе в эксплуатацию сначала загораются все светодиоды. Затем воздухоочиститель устанавливается на самую низкую скорость вентилятора, включается ионизатор.



Указание

Если светоиндикатор «Сброс фильтра» над кнопкой включения/выключения мигает, значит, требуется заменить комбинированный фильтр. Внимательно следуйте указаниям в разделе «Замена фильтра».

7.2 Скорость вентилятора



Для воздухоочистителя предусмотрены три скоростных режима вентилятора: I (низкая скорость), II (средняя скорость) и III (высокая скорость).

- Чтобы выбрать одну из скоростей вентилятора, нажмите кнопку скорости вентилятора (⏻). Установленная на данный момент скорость вентилятора отображается на панели управления.

7.3 Ионизатор/ночной режим

	Ионизатор	Ночной режим	Указание
1 x нажать	ВКЛ.	ВЫКЛ.	Горит светодиод «Ионизатор»
2 x нажать	ВКЛ.	ВКЛ.	Горит светодиод «Ионизатор» Мигает светодиод «Ночной режим»
3 x нажать	ВЫКЛ.	ВКЛ.	Погас светодиод «Ионизатор» Мигает светодиод «Ночной режим»
4 x нажать	ВЫКЛ.	ВЫКЛ.	Погас светодиод «Ночной режим»

Если активирован ночной режим, то все светодиоды на панели управления отключаются автоматически через 10 секунд. Нажмите любую кнопку на панели управления, чтобы деактивировать ночной режим.

7.4 Функция таймера

В воздухоочистителе предусмотрена функция таймера, с помощью которой можно настроить, через сколько часов воздухоочиститель должен отключиться самостоятельно. Для воздухоочистителя предусмотрено три возможности установки времени таймера: 2Н (два часа), 4Н (четыре часа) и 8Н (восемь часов).

- Чтобы выбрать время таймера, нажмите кнопку TIMER (⌚). Установленное на данный момент время таймера отображается на панели управления. Воздухоочиститель отключается автоматически по истечении установленного значения времени.
- Чтобы отключить таймер, несколько раз нажмите кнопку TIMER (⌚), пока над ней не погаснет световой индикатор. Воздухоочиститель выполняет очистку без ограничения по времени.

7.5 Замена фильтра

Трехслойный фильтр необходимо заменять на новый через каждые 4320 часов работы. По прошествии 4320 часов работы над кнопкой включения/выключения загорается красная светодиодная лампа Filter Reset («Сброс фильтра»). Для замены фильтра выполните следующие действия.



1. Нажмите на кнопку ВКЛ./ВЫКЛ., чтобы выключить воздухоочиститель, и отсоедините его от сети.

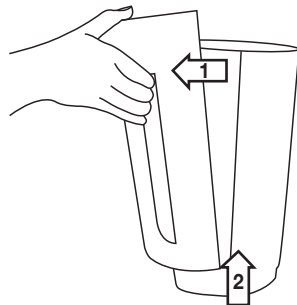

2. Снимите крышку корпуса, открыв замок на магните, как показано на иллюстрации. Потяните замок на магните сперва вверх, а затем вниз.

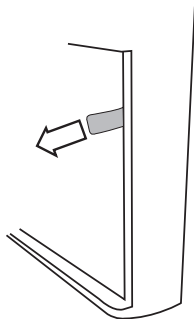

3. Извлеките фильтр грубой очистки. Затем осторожно оттяните боковые защелки, чтобы извлечь комбинированный фильтр.

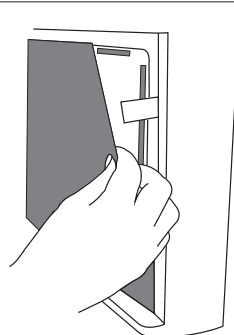

4. Установите новый комбинированный фильтр. Чтобы правильно установить комбинированный фильтр, учитывайте положение относительно защелок, как показано на рисунке. Затем разместите поверх него фильтр грубой очистки.

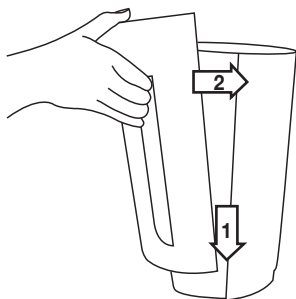

5. Закройте крышку корпуса до появления ощутимого и слышимого щелчка (замка на магните). Потяните замок на магните сперва вниз, а затем вверх.



6. Вставьте сетевую вилку в розетку. Положите кабель так, чтобы об него нельзя было споткнуться. Нажмите кнопку ВКЛ./ВЫКЛ. (⏻) и удерживайте ее нажатой в течение пяти секунд. Счетчик часов работы сбросится до 0.

i Если Вы хотите устанавливать комбинированный фильтр по собственному расписанию (например, каждые 6 месяцев), используйте размещенную у верхнего края комбинированного фильтра наклейку, чтобы указывать дату установки или замены.

8. Очистка и уход

⚠ ПРЕДОСТЕРЕЖЕНИЕ
Перед каждой очисткой необходимо убедиться в том, что сетевой штекер воздухоочистителя извлечен из розетки!

8.1 Очистка фильтра

Регулярная очистка фильтра (один раз в месяц) является главным условием его бесперебойной работы и соблюдения гигиены.

- Трехслойный фильтр рекомендуется очищать с помощью насадки-щетки от пылесоса. Для глубокой очистки снимите фильтр грубой очистки и насадкой-щеткой от пылесоса очистите находящийся за ним фильтр с активированным углем, а также размещенный на задней стороне HEPA-фильтр. Затем установите фильтр грубой очистки обратно на HEPA-фильтр.

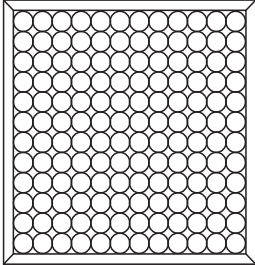
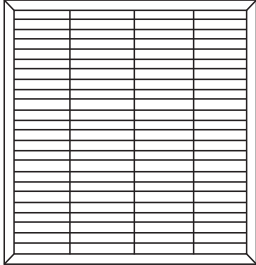
Фильтр с активированным углем	HEPA-фильтр H 13
	
Передняя сторона прибора	Обратная сторона

ВНИМАНИЕ

Трехслойный фильтр следует заменять через каждые 4320 часов работы (см. раздел «Замена фильтра»). Запрещается мыть трехслойный фильтр.

8.2 Очистка корпуса

Очищайте корпус воздухоочистителя влажной салфеткой (смоченной водой или слабым раствором для очистки). Не используйте растворители, а также другие агрессивные очистители или абразивные чистящие средства, поскольку они могут повредить поверхность прибора.

8.3 Хранение

Если прибор не используется длительное время, мы рекомендуем хранить его в очищенном виде в сухом месте в оригинальной упаковке. При этом не следует класть на прибор какие-либо предметы.

9. Аксессуары и запасные детали

Запасные части и детали, подверженные быстрому износу, можно приобрести в соответствующих сервисных центрах (согласно списку сервисных центров). Укажите соответствующий номер для заказа.

Наименование предмета	Артикульный номер или номер заказа
Фильтр грубой очистки, комбинированный фильтр (HEPA + активированный уголь)	693.01

10. Что делать при возникновении проблем?

Проблема	Причина	Меры по устранению
Воздухоочиститель не включается	Неправильная установка крышки корпуса.	Убедитесь, что крышка корпуса установлена правильно.
	Трехслойный фильтр установлен неправильно.	Убедитесь, что трехслойный фильтр установлен правильно.
	Сетевой адаптер не подключен к розетке.	Вставьте сетевой адаптер в подходящую розетку.

Недостаточный поток воздуха	Фильтры загрязнены.	Очистите фильтр (см. главу «Очистка и хранение»).
	Заблокирован воздухозаборник/отверстие для выпуска воздуха.	Убедитесь в том, что воздухозаборник/отверстие для выпуска воздуха не заблокировано.
Воздухоочиститель работает слишком громко	В воздухозаборник/отверстие для выпуска воздуха попало твердое тело.	Извлеките твердое тело из воздухозаборника/отверстия для выпуска воздуха.
	Фильтры засорены.	Очистите фильтр (см. главу «Очистка и хранение»).
	Неправильная установка фильтров.	Установите фильтры правильно.
	Воздухоочиститель находится на неровной поверхности.	Установите воздухоочиститель на ровную поверхность.

11. Утилизация

В интересах защиты окружающей среды по окончании срока службы следует утилизировать прибор отдельно от бытового мусора.

Утилизация должна производиться через соответствующие пункты сбора в Вашей стране.

Прибор следует утилизировать согласно Директиве ЕС по отходам электрического и электронного оборудования — WEEE (Waste Electrical and Electronic Equipment).

При появлении вопросов обращайтесь в местную коммунальную службу, ответственную за утилизацию отходов.



12. Технические данные

Модель	LR 210
Напряжение сети	См. типовую табличку прибора
Мощность	60 Вт
Размеры (Д x Ш x В)	275 x 175 x 308 мм
Вес	2,9 кг
Подходит для помещений площадью	10 м ² (ANSI/AHAM AC-1 2015) - 26 м ² (NRCC 54013-2011)
Громкость	ок. 50 dB (Уровень 3)
Допустимые условия эксплуатации	От +5 до +40°C, относительная влажность воздуха ≤ 90 % (без образования конденсата)
Класс защиты	Класс защиты II / <input type="checkbox"/>
Расход воздуха	110 м ³ /h

13. Гарантия/Сервисное Обслуживание

Более подробная информация по гарантии/сервису находится в гарантийном/сервисном талоне, который входит в комплект поставки.



Należy dokładnie przeczytać i zachować niniejszą instrukcję obsługi, przechowywać ją w miejscu dostępnym dla innych użytkowników i przestrzegać podanych w niej wskazówek.



OSTRZEŻENIE

- Dzieci od 8 roku życia oraz osoby z ograniczoną sprawnością fizyczną, ruchową i umysłową lub brakiem doświadczenia i wiedzy mogą obsługiwać urządzenie tylko wtedy, gdy znajdują się pod nadzorem lub zostały im przekazane instrukcje dotyczące bezpiecznego korzystania z urządzenia i są świadome zagrożeń wynikających z jego użytkowania.
- Dzieciom nie wolno bawić się urządzeniem.
- Dzieci nie mogą bez nadzoru czyścić ani konserwować urządzenia.
- Przed czyszczeniem należy odłączyć urządzenie od sieci.
- Urządzenie należy czyścić tylko w podany sposób. W żadnym wypadku do jednostki wentylatora nie powinna dostać się ciecz.
- Nie używać środków czyszczących zawierających rozpuszczalnik.
- Jeśli kabel zasilający urządzenia ulegnie uszkodzeniu, należy go zutylizować. Jeśli nie ma możliwości wyjęcia kabla, należy zutylizować urządzenie.

Szanowna Klientko, szanowny Kliencie!

Serdecznie dziękujemy za zakup naszego produktu. Nasza marka jest znana z wysokiej jakości produktów poddawanych surowej kontroli, przeznaczonych do ogrzewania, łagodnej terapii, pomiaru ciśnienia i badania krwi, pomiaru ciężaru ciała, masażu, zabiegów upiększających, uzdatniania powietrza oraz ułatwiających opiekę nad dziećmi.

Z poważaniem,
zespół Beurer

Informacje ogólne

Człowiek spędza większość czasu w zamkniętych pomieszczeniach. Często panujące w nich powietrze jest zanieczyszczone cząstkami kurzu, pyłkami, sierścią zwierząt, zapachami, szkodliwymi gazami oraz różnymi bakteriami i wirusami. Oczyszczacz powietrza LR210 oczyszcza powietrze w pomieszczeniu za pomocą trójwarstwowego systemu filtrów i wbudowanego dodatkowo jonizatora.

Oczyszczacz powietrza LR 210

- odfiltruje z powietrza cząstki, takie jak bakterie, wirusy, roztocza i drobne pyłki za pomocą filtra kombinowanego (filtra z węglem aktywnym klasy **HEPA H 13** przeciwko szkodliwym gazom i nieprzyjemnym zapachom),
- jest wyposażony w dodatkowo włączany jonizator,
- pracuje cicho na trzech stopniach mocy,
- jest wyposażony w funkcję timera (dwie, cztery lub osiem godzin),
- posiada funkcję trybu nocnego,
- nadaje się do pomieszczeń o powierzchni 10 m² ¹⁾ - 26 m² ²⁾,
- jest energooszczędny,
- wyłącza się automatycznie, gdy ściągana jest pokrywa obudowy.

¹⁾ (ANSI/AHAM AC-1 2015) ²⁾ (NRCC 54013-2011)

Zasada działania

1. Wentylator oczyszczacza powietrza zasysa zabrudzone powietrze.
2. Filtr wstępny oddziela większe cząstki, takie jak kurz, brud i włosy.
3. Z powietrza filtrowane są przez filtr z węglem aktywnym formaldehydy, benzol i inne trujące gazy oraz nieprzyjemne zapachy.
4. Filtr HEPA separuje małe cząstki, takie jak pyłki, bakterie lub wirusy.
5. Jonizator przekazuje do powietrza jony (ujemne), które związują ze sobą najdrobniejsze cząstki poprzez przyciąganie ładunku elektrycznego. Dzięki silniejszej koncentracji i wytwarzaniu się większych cząstek cząsteczki gromadzą się w kolektorze jonizatora lub trafiają na dno, gdzie mogą zostać odessane.
6. Oczyszczone powietrze jest przekazywane przez znajdujący się w górnej części nawilżacza otwór wylotowy powietrza do pomieszczenia.

 Wydajność filtra HEPA H13 wynosi $\geq 99,95\%$. Oznacza to, że można odfiltrować 99,95% cząsteczek (np. bakterie, wirusy i drobny pył).

Zanieczyszczone i niefiltrowane powietrze może mieć następujące negatywne skutki:

- rozwój infekcji i chorób dróg oddechowych,
- negatywny wpływ na zdrowie spowodowany działaniem szkodliwych gazów.

Spis treści





1. Zawartość opakowania.....	73	7.5 Wymiana filtra.....	78
2. Objaśnienie symboli	73	8. Czyszczenie i konserwacja.....	79
3. Ostrzeżenia i wskazówki dotyczące bezpieczeństwa.....	74	8.1 Czyszczenie filtra.....	79
4. Użytkowanie zgodne z przeznaczeniem	75	8.2 Czyszczenie obudowy.....	79
5. Opis urządzenia	75	8.3 Przechowywanie.....	79
6. Uruchomienie.....	76	9. Akcesoria i części zamienne	79
6.1 Wyjmowanie oczyszczacza powietrza ..	76	10. Postępowanie w przypadku problemów	80
6.2 Ustawianie oczyszczacza powietrza ...	76	11. Utylizacja.....	80
7. Zastosowanie.....	77	12. Dane techniczne	80
7.1 Włączanie oczyszczacza powietrza	77	13. Gwarancja / Serwis	81
7.2 Prędkość wentylatora	77		
7.3 Jonizator / tryb nocny.....	77		
7.4 Funkcja timera	77		



1. Zawartość opakowania

- 1 x Oczyszczacz powietrza
- 1 x Filtr kombinowany (węgiel aktywny / klasa HEPA H 13)
- 1 x Filtr wstępny
- 1 x Instrukcja obsługi

2. Objaśnienie symboli

W instrukcji obsługi zastosowano następujące symbole:

	OSTRZEŻENIE Wskazówka ostrzegająca przed niebezpieczeństwem odniesienia obrażeń lub zagrożenia zdrowia		Producent
	UWAGA Zasada bezpieczeństwa odnosząca się do ewentualnych uszkodzeń urządzenia/akcesoriów.		Oznakowanie CE Niniejszy produkt spełnia wymagania obowiązujących dyrektyw europejskich i krajowych.

	Informacja o produkcie Wskazówka z ważnymi informacjami.		Opakowanie zutilizować w sposób przyjazny dla środowiska.
	Należy przeczytać instrukcję		Oznakowanie certyfikacyjne produktów eksportowanych do Federacji Rosyjskiej oraz krajów WNP.
	Utylizacja zgodnie z dyrektywą WE o zużytych urządzeniach elektrycznych i elektronicznych – WEEE (Waste Electrical and Electronic Equipment).		Znak bezpieczeństwa "Geprüfte Sicherheit"

3. Ostrzeżenia i wskazówki dotyczące bezpieczeństwa

Należy dokładnie przeczytać wskazówki! Nieprzestrzeganie poniższych wskazówek może doprowadzić do obrażeń ciała i szkód materialnych.

OSTRZEŻENIE

Opakowanie należy przechowywać w miejscu niedostępnym dla dzieci. Istnieje ryzyko uduszenia.

Porażenie prądem elektrycznym

OSTRZEŻENIE

Jak z każdego urządzenia elektrycznego z oczyszczacza należy korzystać ostrożnie, aby uniknąć porażenia prądem elektrycznym.

- Dlatego:
 - urządzenie można eksploatować wyłącznie przy napięciu sieciowym o wartości umieszczonej na urządzeniu (tabliczka znamionowa znajduje się z tyłu urządzenia),
 - nie wolno użytkować urządzenia lub akcesoriów, jeśli mają widoczne uszkodzenia,
 - nie wolno korzystać z urządzenia podczas burzy.
- W razie uszkodzeń lub niewłaściwego działania urządzenie należy natychmiast wyłączyć i odłączyć od zasilania. Wyciągając wtyczkę z gniazdka, nie wolno ciągnąć za kabel lub urządzenie. Nie wolno trzymać ani przenosić urządzenia, trzymając je za kabel zasilania. Kable należy ułożyć z dala od gorących powierzchni.
- Przed wyjęciem wtyczki z gniazdka należy zawsze wyłączyć urządzenie.
- Nie należy wyjmować wtyczki mokrymi lub wilgotnymi rękami.
- Urządzenie należy trzymać z dala od źródeł ciepła. Jego obudowa mogłaby się stopić, co stworzyłoby zagrożenie pożarem.
- Należy pamiętać o tym, aby otwory urządzenia i przewód sieciowy nie miały kontaktu z wodą, parą ani innymi cieczami.
- Nie należy korzystać z urządzenia w pobliżu palnych lub wybuchowych mieszanek gazowych.
- Nie wolno w żadnym wypadku sięgać po urządzenie, jeśli wpadło do wody. Należy natychmiast wyjąć wtyczkę z gniazda.
- W przypadku widocznych uszkodzeń nie należy używać urządzenia ani akcesoriów.

Naprawa

OSTRZEŻENIE

- Naprawy urządzeń elektrycznych mogą być przeprowadzane wyłącznie przez fachowców. Nieodpowiednio przeprowadzona naprawa może spowodować poważne zagrożenia dla użytkownika. W celu naprawy należy zwrócić się do serwisu lub autoryzowanego dystrybutora.
- Nie wolno otwierać jednostki wentylatora.

Zagrożenie pożarowe

OSTRZEŻENIE

W przypadku użycia niezgodnego z przeznaczeniem lub nieprzestrzegania niniejszej instrukcji obsługi może dojść do zagrożenia pożarowego!

Dlatego nie należy eksploatować urządzenia

- pod przykryciem, np. pod kocem, poduszką itp.
- w pobliżu benzyny lub innych materiałów łatwopalnych.

Obsługa

UWAGA

Po każdym użyciu i przed każdym czyszczeniem wyłączyć urządzenie i wyciągnąć wtyczkę.

- Nie wkładać żadnych przedmiotów do otworów urządzenia lub pomiędzy obracające się części. Zwrócić uwagę, aby zapewnić dostateczne miejsce umożliwiające swobodny ruch części ruchomych.
- Nie stawiać na urządzeniu żadnych przedmiotów.
- Chronić urządzenie przed wysoką temperaturą.
- Chronić urządzenie przed promieniami słonecznymi, uderzeniem oraz upadkiem.
- Nie potrząsać urządzeniem.
- Ustawić urządzenie na twardym i poziomym podłożu.

4. Użytkowanie zgodne z przeznaczeniem

Ten oczyszczacz powietrza jest przeznaczony wyłącznie do oczyszczania powietrza w pomieszczeniach wewnętrznych. Urządzenie przeznaczone jest do użytku prywatnego.

OSTRZEŻENIE

Osobom, które cierpią na ciężką chorobę dróg oddechowych lub płuc zaleca się skonsultowanie korzystania z urządzenia z lekarzem.





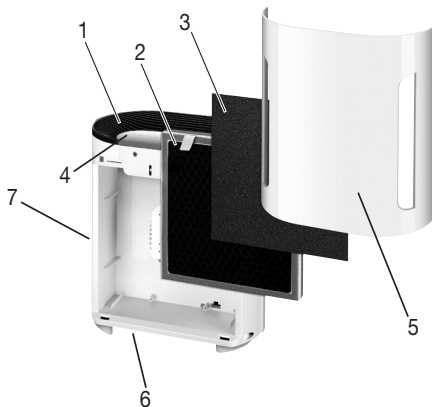



Urządzenie należy stosować tylko w celu, dla którego zostało zaprojektowane i w sposób określony w niniejszej instrukcji obsługi. Każde niewłaściwe użycie może być niebezpieczne. Producent nie ponosi odpowiedzialności za szkody wynikłe z nieprawidłowego lub lekkomyślnego użytkowania.

5. Opis urządzenia



1. Wylot powietrza	5. Pokrywa obudowy
2. Filtr kombinowany (węgiel aktywny / klasa HEPA H 13) filtr z węglem aktywnym: Przeciwno szkodliwym gazom i nieprzyjemnym zapachom filtr HEPA-H13: Odfiltrowuje takie cząsteczki jak bakterie, wirusy, roztocza i drobne pyłki	6. Obudowa
3. Filtr wstępny Odfiltrowuje grubszy kurz i brud, jak np. włosy	7. Wlot powietrza
4. Panel obsługi	

Wyświetlacz i przyciski

ON/OFF FILTER RESET	I II III	ION SLEEP	2H 4H 8H
 1	 2	 3	 4
1 Przycisk włączania/wyłączania  Włączanie/wyłączanie urządzenia Jeśli światło pod opcją „Filter Reset” miga, wymienić filtr. Po wymianie filtra przytrzymać wciśnięty przycisk włączania/wyłączania, aby wyzerować wskaźnik wymiany filtra.		3 Jonizator / tryb nocny  Włączanie/wyłączanie jonizatora lub trybu nocnego.	
2 Przycisk PRĘDKOŚĆ WENTYLATORA  Oczyszczacz powietrza posiada trzy opcje ustawiania prędkości wentylatora: I (mała), II (średnia) i III (duża).		4 Przycisk TIMER  Oczyszczacz powietrza posiada funkcję timera, dzięki której można ustalić, po ilu godzinach urządzenie powinno się samoczynnie wyłączyć. Oczyszczacz powietrza posiada trzy opcje ustawiania timera: 2H (dwie godziny), 4H (cztery godziny) i 8H (osiem godzin).	

6. Uruchomienie

6.1 Wymowanie oczyszczacza powietrza

1. Otworzyć opakowanie z kartonu.
2. Pozostawić woreczek foliowy zamknięty i wyjąć urządzenie do góry.
3. Zdjąć wszystkie folie. Wyciągnąć filtr kombinowany z urządzenia (patrz rozdział „wymiana filtra”) i wyjąć go z folii. Następnie należy umieścić filtr kombinowany w urządzeniu.
4. Sprawdzić, czy urządzenie, wtyczka sieciowa i kabel nie są uszkodzone.

6.2 Ustawianie oczyszczacza powietrza

1. Proszę ustawić oczyszczacz powietrza na płaskim i twardym podłożu, aby uniknąć wibracji i hałasu.

UWAGA

Jeśli chcą Państwo umieścić oczyszczacz powietrza w nowej pozycji, proszę go przenosić wyłącznie trzymając za uchwyt znajdujący się na odwrocie urządzenia.

2. Zapewnić wolną przestrzeń wokół urządzenia wynoszącą co najmniej 30 cm.
3. Pamiętać o tym, aby otwory wlotowy i wylotowy powietrza nie zostały zakryte.

7. Zastosowanie

7.1 Włączanie oczyszczacza powietrza

1. Należy stosować się do wskazówek zawartych w rozdziale „Uruchomienie”.
2. Proszę włożyć wtyczkę do gniazda zasilania. Ułożyć kabel tak, aby nie można było się o niego potknąć.
3. Aby włączyć oczyszczacz powietrza, należy nacisnąć przycisk włączania/wyłączania ().

 **Wskazówka**
Podczas uruchamiania po raz pierwszy najpierw świecą się wszystkie diody LED. Na koniec oczyszczacz powietrza zostaje ustawiony na najniższą prędkość wentylatora, a ponadto następuje aktywacja jonizatora.

 **Wskazówka**
Jeśli światło „Filter Reset” nad przyciskiem włączania/wyłączania miga, trzeba wymienić filtr. Należy przestrzegać wskazówek znajdujących się w rozdziale „Wymiana filtra”.

7.2 Prędkość wentylatora

Oczyszczacz powietrza posiada trzy opcje ustawiania prędkości wentylatora: I (mała), II (średnia) i III (duża).

- Aby zmieniać poszczególne prędkości wentylatora, należy nacisnąć przycisk prędkości wentylatora ().
Na panelu obsługi zapala się aktualnie ustawiona prędkość wentylatora.

7.3 Jonizator / tryb nocny



	Jonizator	Tryb nocny	Wskazówka
1 x nacisnąć	WŁ	WYŁ	Dioda LED „Jonizator” świeci się
2 x nacisnąć	WŁ	WŁ	Dioda LED „Jonizator” świeci się Dioda LED „Tryb nocny” miga
3 x nacisnąć	WYŁ	WŁ	Dioda LED „Jonizator” gaśnie Dioda LED „Tryb nocny” miga
4 x nacisnąć	WYŁ	WYŁ	Dioda LED „Tryb nocny” gaśnie

Jeżeli tryb nocny jest aktywny, automatycznie na panelu obsługi po 10 sekundach wyłączają się wszystkie diody LED.

Należy nacisnąć dowolny przycisk na panelu obsługi. Spowoduje to dezaktywację trybu nocnego.

7.4 Funkcja timera

Oczyszczacz powietrza posiada funkcję timera, dzięki której można ustalić, po ilu godzinach urządzenie powinno się samoczynnie wyłączyć. Oczyszczacz powietrza posiada trzy opcje ustawiania timera: 2H (dwie godziny), 4H (cztery godziny) i 8H (osiem godzin).

- Aby zmieniać poszczególne ustawienia timera, należy nacisnąć przycisk TIMER (). Na panelu obsługi zapala się aktualnie ustawiony czas timera. Oczyszczacz wyłączy się automatycznie po upływie ustawionego czasu.
- Aby wyłączyć timer, proszę naciskać przycisk TIMER (), dopóki nie zgaśnie światło nad przyciskiem Timer. Oczyszczacz powietrza pracuje bez ograniczeń czasowych.

7.5 Wymiana filtra

Trójwarstwowy filtr należy wymieniać po 4320 godzinach pracy urządzenia na nowy. Po 4320 godzinach pracy urządzenia nad przyciskiem włączania/wyłączania zacznie migać czerwona dioda LED „Filter Reset”. Aby wymienić filtr, należy wykonać następujące czynności:



1. Nacisnąć przycisk włączania/wyłączania, aby wymienić oczyszczacz powietrza i odłączyć go od gniazdka.

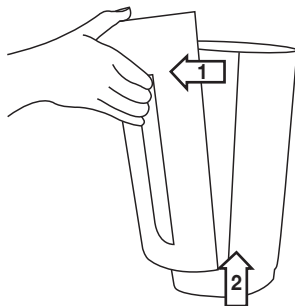

2. Zdjąć pokrywę obudowy jak przedstawiono na rysunku (zamknięcie magnetyczne). Wypiąć zamknięcie magnetyczne najpierw na górze, a następnie na dole.

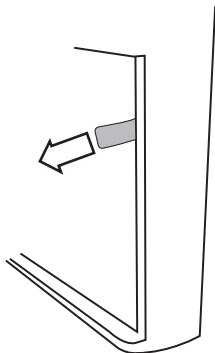

3. Zdjąć filtr wstępny. Aby zdjąć filtr kombinowany, proszę ostrożnie zdjąć boczną klapkę.

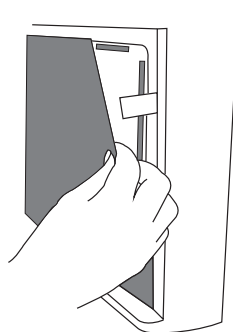

4. Włożyć nowy filtr kombinowany. Aby właściwie włożyć filtr kombinowany, kierować się oznaczeniem bocznych kłapek pokazanych na ilustracji. Umieścić filtr ponad nimi.

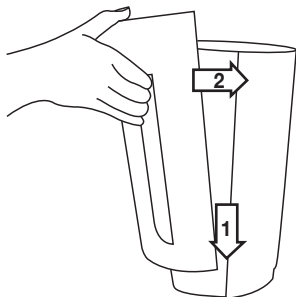

5. Ponownie nałożyć pokrywę obudowy, jak przedstawiono na rysunku, aż zablokuje się w sposób słyszalny i widoczny (zamknięcie magnetyczne). Zawiesić zamknięcie magnetyczne najpierw na górze, a następnie na dole.



6. Włożyć wtyczkę do gniazda zasilania. Ułożyć kabel tak, aby nie można było się o niego potknąć. Przytrzymać wciśnięty przycisk Wł./Wył. (⏻) przez pięć sekund. Licznik godzin pracy jest ponownie wyzerowany.

i Jeśli filtr kombinowany ma być wymieniany w regularnych dostęпах czasu (np. co 6 miesięcy), można wpisać na naklejce znajdującej się na górnej krawędzi filtra kombinowanego datę włożenia lub datę wymiany.

8. Czyszczenie i konserwacja

⚠ OSTRZEŻENIE
Przed czyszczeniem należy upewnić się, że wtyczka sieciowa oczyszczacza powietrza jest wyjęta z gniazdka!

8.1 Czyszczenie filtra

Regularne czyszczenie filtra (raz w miesiącu) to warunek higienicznej i bezusterkowej pracy urządzenia.

- Proszę oczyścić trójwarstwowy filtr nasadką szczotki odkurzacza. W celu przeprowadzenia gruntownego czyszczenia proszę zdjąć filtr wstępny i również oczyścić nasadką szczotki odkurzacza znajdujący się za nim filtr z węglem aktywnym i znajdujący się na odwrocie filtr HEPA. Następnie proszę nałożyć filtr wstępny na filtr HEPA.

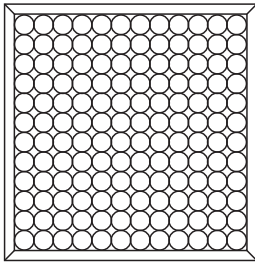
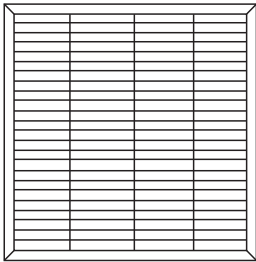
Filtr z węglem aktywnym	Filtr HEPA-H 13
	
Strona przednia	Spód

⚠ UWAGA
Trójwarstwowy filtr powinien być wymieniany po 4320 godzinach pracy (patrz rozdział „Wymiana filtra”). Nie można myć trójwarstwowego filtra.

8.2 Czyszczenie obudowy

Obudowę oczyszczacza powietrza należy czyścić ściereczką lekko zwilżoną wodą lub delikatnym roztworem czyszczącym. Nie należy używać w tym celu rozpuszczalników bądź innych agresywnych środków czyszczących lub szorujących.

8.3 Przechowywanie

Jeśli urządzenie nie jest używane przez dłuższy czas, należy je przechowywać w oryginalnym opakowaniu w suchym miejscu. Na opakowaniu nie należy kłaść innych przedmiotów.

9. Akcesoria i części zamienne

Części zamienne i części ulegające zużyciu dostępne są pod wskazanym adresem serwisu (wg listy adresowej serwisów). W zamówieniu należy podać odpowiedni numer katalogowy.

Nazwa	Nr artykułu lub nr katalogowy
Filtr wstępny, filtr kombinowany (HEPA + węgiel aktywny)	693.01

10. Postępowanie w przypadku problemów

Problem	Przyczyna	Rozwiązanie
Nie można włączyć oczyszczacza powietrza.	Pokrywe obudowy założono nieprawidłowo.	Proszę się upewnić, czy pokrywe obudowy założono prawidłowo.
	Trójwarstwowy filtr założono nieprawidłowo.	Proszę się upewnić, czy trójwarstwowy filtr założono prawidłowo.
	Zasilacz wtyczkowy nie jest umieszczony w gniazdku.	Umieścić zasilacz wtyczkowy w odpowiednim gniazdku.
Niedostateczny przepływ powietrza	Filtry są zabrudzone.	Wyczyścić filtry (patrz rozdział „Czyszczenie i przechowywanie”).
	Wlot/wylot powietrza jest zablokowany.	Proszę się upewnić, czy wlot/wylot powietrza nie jest zablokowany.
Oczyszczacz powietrza pracuje bardzo głośno	We wlocie/wylocie powietrza znajduje się ciało obce.	Proszę usunąć ciało obce z wlotu/wylotu powietrza.
	Filtry są zapchane.	Wyczyścić filtry (patrz rozdział „Czyszczenie i przechowywanie”).
	Filtry założono nieprawidłowo.	Proszę prawidłowo założyć filtry.
	Oczyszczacz powietrza ustawiono na nierównej powierzchni.	Proszę ustawić oczyszczacz powietrza na równej powierzchni.

11. Utylizacja

W związku z wymogami w zakresie ochrony środowiska urządzenia po zakończeniu eksploatacji nie należy wyrzucać wraz z odpadami domowymi.

Utylizację należy zlecić w odpowiednim punkcie zbiórki w danym kraju. Urządzenie należy zutylizować zgodnie z dyrektywą o zużytych urządzeniach elektrycznych i elektronicznych – WEEE (Waste Electrical and Electronic Equipment).



W razie pytań należy zwrócić się do odpowiedniej instytucji odpowiedzialnej za utylizację.

12. Dane techniczne

Model	LR 210
Napięcie sieciowe	patrz tabliczka znamionowa na urządzeniu
Moc	60 W
Wymiary (dł. x szer. x wys.)	275 x 175 x 308 mm
Ciężar	2,9 kg
Zastosowanie w pomieszczeniach o powierzchni	10 m ² (ANSI/AHAM AC-1 2015) - 26 m ² (NRCC 54013-2011)
Głośność	ok. 50 dB (Poziom 3)
Dop. warunki eksploatacji	Od +5°C do +40°C, ≤90% względnej wilgotności powietrza (bez skraplania)
Klasa bezpieczeństwa	Klasa bezpieczeństwa II / 
Natężenie przepływu powietrza	110 m ³ /h

13. Gwarancja / Serwis

Firma Beurer GmbH, Söflinger Straße 218, D-89077 Ulm (zwana dalej „Beurer”) udziela gwarancji na ten produkt na następujących warunkach i w poniżej opisanym zakresie.

Poniższe warunki gwarancji nie naruszają ustawowych zobowiązań gwarancyjnych sprzedającego wynikających z umowy kupna zawartej z kupującym.

Gwarancja obowiązuje również w sposób nienaruszający bezwzględnie obowiązujących przepisów dot. odpowiedzialności.

Firma Beurer gwarantuje bezawaryjne działanie oraz kompletność niniejszego produktu.

Obowiązujący na całym świecie okres gwarancji obejmuje 3 lata/lat, licząc od zakupu nowego, nieużywanego produktu przez kupującego.

Niniejsza gwarancja dotyczy tylko produktów nabytych przez kupującego jako konsumenta wyłącznie w celach prywatnych w ramach użytku domowego.

Obowiązuje prawo niemieckie o ile jest to prawnie dopuszczalne.

Jeśli w okresie obowiązywania gwarancji produkt zostanie uznany za niekompletny lub wadliwy w działaniu zgodnie z poniższymi postanowieniami, firma Beurer bezpłatnie wymieni go lub naprawi zgodnie z niniejszymi warunkami gwarancji.

Jeśli kupujący chce zgłosić reklamację gwarancyjną, najpierw kontaktuje się z lokalnym dealerem: patrz załączona lista „Service International” z adresami serwisowymi.

Następnie kupujący otrzymuje dalsze informacje dot. rozpatrywania reklamacji gwarancyjnej, np. gdzie wysłać produkt i jakie dokumenty są wymagane.

Roszczenie z tytułu gwarancji będzie rozpatrywane tylko wtedy, gdy kupujący może przedłożyć

- kopię faktury/paragon zakupu oraz

- oryginalny produkt

firmie Beurer lub autoryzowanemu partnerowi firmy Beurer.

Niniejsza gwarancja wyraźnie nie obejmuje:

- zużycia wynikającego z normalnego użytkowania lub zużywania się produktu;

- dostarczanych z tym produktem akcesoriów, które zużywają się lub ulegają zużyciu podczas prawidłowego użytkowania (np. baterii, akumulatorów, mankietów, uszczelek, elektrod, źródeł światła, nakładek i akcesoriów inhalatora);

- produktów, które były używane, czyszczone, przechowywane lub konserwowane w niewłaściwy sposób i/ lub niezgodnie z treścią instrukcji obsługi, a także produktów, które zostały otwarte, naprawione lub zmodyfikowane przez kupującego lub centrum serwisowe nieautoryzowane przez firmę Beurer;

- uszkodzeń powstałych podczas transportu między producentem a klientem lub między centrum serwisowym a klientem;

- produktów, które zostały zakupione jako artykuły grupy B („B-Ware”) lub jako artykuły używane;

- szkód następnych, które wynikają z wady tego produktu (w tym przypadku mogą jednak istnieć roszczenia z tytułu odpowiedzialności za produkt lub wynikające z innych bezwzględnie obowiązujących przepisów prawa dot. odpowiedzialności).

Naprawy lub całkowita wymiana w żadnym wypadku nie przedłużają okresu gwarancji.

