

Barts Banken Bouwpakketten

Nummer : 6095938658663. 6095947230

Bouwpakketten van hout voor kinderen vanaf 12 jaar. Zagen, schuren, lijmen en spijkeren.

Risicoanalyse

Barts Banken

Wasaweg 21-80
9723 JD Groningen

[LOGO]

Upload uw logo bij

"Mijn gegevens"

Barts Banken Bouwpakket Trekker

Houten bouwpakket voor kinderen vanaf 12 jaar. Zelf zagen, schuren, lijmen en spijkeren.

Versie:	1
Datum:	22-05-2023
Auteur:	Bart Niemeijer

Niet OK

Richt- lijn	Code	Kenmerk	Gevaar / Gevaarlijke gebeurtenis	Toelichting	Risico/Actie Voor Maatregel	Maatregel	Risico/Actie Na Maatregel	Beheersmaatregel
SRL	4	Fysische en mechanische eigenschappen	<p>a) Speelgoed en onderdelen daarvan leveren geen risico van verwurging op.</p> <p>b) Speelgoed en onderdelen daarvan mogen geen enkel risico van verstikking opleveren door afsluiting van de luchtstroom als gevolg van externe obstructie van de mond en neus.</p> <p>c) De afmetingen van speelgoed en onderdelen daarvan moeten zodanig zijn dat zij geen enkel risico van verstikking opleveren door afsluiting van de luchtstroom als gevolg van obstructie door voorwerpen die in de mond of keelholte of bij de ingang van de lagere luchtwegen klem zitten.</p> <p>d) Speelgoed dat kennelijk bestemd is voor gebruik door kinderen jonger dan 36 maanden, alsook de onderdelen en afneembare delen daarvan, zijn groot genoeg om niet te kunnen worden ingeslikt of ingeademd. Dit geldt ook voor ander speelgoed dat bestemd is om in de mond te worden gestopt, alsook voor de onderdelen en afneembare delen daarvan.</p> <p>e) De verpakking waarin speelgoed in de kleinhandel te koop wordt aangeboden, levert geen risico van verwurging of verstikking door externe blokkade van de mond en neus op.</p> <p>f) Speelgoed dat in levensmiddelen is opgenomen of daarmee is samengevoegd, heeft een eigen verpakking. Deze verpakking is, in de staat waarin zij verstrekt wordt, groot genoeg om niet te kunnen worden ingeslikt en/of ingeademd.</p> <p>g) De afmetingen van bol-, ei- of ellipsvormige verpakkingen van speelgoed als bedoeld in de punten e) en f), en afneembare onderdelen daarvan of van cilindervormige speelgoedverpakkingen met afgeronde uiteinden moeten zodanig zijn dat zij geen afsluiting van de luchtwegen veroorzaken doordat zij in de mond of keelholte of bij de ingang van de lagere luchtwegen klem komen te zitten.</p> <p>h) Speelgoed dat op het moment van consumptie stevig aan een levensmiddel bevestigd is op zodanige wijze dat het levensmiddel moet worden geconsumeerd om rechtstreeks toegang te krijgen tot het speelgoed, is verboden. Onderdelen van speelgoed die op een andere wijze direct aan een levensmiddel bevestigd zijn, moeten voldoen aan de in de punten c) en d) vermelde eisen.</p>	Product bevat losse spijkers, figuurzagen en kleine gezaagde onderdelen.	35 / Weinig risico; aandacht vereist	Risicoreductie: Minimale leeftijd verhoogd naar 12 jaar.	0.2 / Gering risico; aanvaardbaar	

Richtlijn	Code	Kenmerk	Gevaar / Gevaarlijke gebeurtenis	Toelichting
SRL	1	Fysische en mechanische eigenschappen	Speelgoed en onderdelen daarvan en, bij vast geïnstalleerd speelgoed, de verankering daarvan, hebben de vereiste mechanische sterkte en in voorkomend geval de vereiste stabiliteit om de bij het gebruik uitgeoefende druk te weerstaan zonder dat zij breken of kunnen vervormen en risico van lichamelijk letsel opleveren.	De figuurzaag kan breken. Dit levert geen risico tot letsel op.
SRL	2	Fysische en mechanische eigenschappen	Bereikbare hoeken, uitstekende delen, snoeren, kabels en bevestigingen van speelgoed zijn zodanig ontworpen en vervaardigd dat het risico van lichamelijk letsel bij contact zo klein mogelijk is.	
SRL	3	Fysische en mechanische eigenschappen	Speelgoed is zodanig ontworpen en vervaardigd dat het gebruik ervan geen of slechts minimaal risico meebrengt ten gevolge van de beweging van de onderdelen ervan.	
SRL	9	Fysische en mechanische eigenschappen	Speelgoed is zodanig vervaardigd dat: a) de maximum- en minimumtemperatuur van alle toegankelijke oppervlakken bij aanraking geen letsel oplevert; en b) de temperatuur of druk van de vloeistoffen en gassen in het speelgoed niet zo hoog kunnen oplopen dat deze, indien zij om andere redenen dan voor de goede werking van het speelgoed ontsnappen, brandwonden of ander lichamelijk letsel kunnen veroorzaken.	
SRL	10	Fysische en mechanische eigenschappen	Speelgoed dat ontworpen is om geluid te produceren, is zodanig ontworpen en vervaardigd dat de maximumwaarden van het geproduceerde impulsgeluid en continu geluid het gehoor van kinderen niet kan beschadigen.	
SRL	1	Ontvlambaarheid	Speelgoed mag in de omgeving van het kind geen gevaarlijk ontvlambaar element zijn. Daarom voldoen de materialen waarvan het vervaardigd is aan een of meer van de volgende voorwaarden: a) zij ontbranden niet bij directe blootstelling aan een vlam of vonk of een andere potentiële brandhaard; b) zij zijn niet gemakkelijk ontvlambaar (de vlam dooft zodra de vuurhaard verdwijnt); c) indien zij vlam vatten, branden zij traag, met een lage snelheid van brandvoortplanting; d) ongeacht de chemische samenstelling van het speelgoed zijn zij zo ontworpen dat het verbrandingsproces mechanisch wordt vertraagd. Dergelijke brandbare materialen leveren geen risico van ontbranding op voor andere in het speelgoed verwerkte materialen.	
SRL	1	Chemische eigenschappen	Speelgoed is zodanig ontworpen en vervaardigd dat het bij gebruik overeenkomstig artikel 10, lid 2, eerste alinea, geen risico van schadelijke effecten voor de gezondheid van mensen oplevert door blootstelling aan de chemische stoffen of mengsels waarvan het vervaardigd is of die het bevat. Speelgoed voldoet aan de toepasselijke Gemeenschapswetgeving betreffende bepaalde soorten producten en beperkingen voor bepaalde stoffen en mengsels.	H319 Veroorzaakt ernstige oogirritatie. EUH208 Bevat 1,2-BENZISOTHIAZOL-3(2H)-ON. Kan een allergische reactie veroorzaken

Technische informatie

Onderdelen

- Multiplex timmerplaat 4mm (30 x 20 cm)
- Bahco Figuurzaag beugel 502
- Bahco Zaagbladen (3x) 302-57P-12W
- Vuren schuurblok (10 x 5 x 3 cm)
- DeWalt Schuurpapier P120
- Bison Houtlijm (sneldrogend)
- Ruhte Bankhame 100 g
- Spijkers 1,2x20mm
- Montage tekening
- Handleiding

Testrapport

Ter controle van de veiligheid zijn de essentiële veiligheidseisen uit artikel 10 en bijlage II uit de EU-wetgeving voor CE-markering t.b.v. speelgoed geëvalueerd.

Artikel 10

Essentiële veiligheidseisen

1.

De lidstaten nemen alle nodige maatregelen om ervoor te zorgen dat speelgoed alleen in de handel kan worden gebracht als het voldoet aan de essentiële veiligheidseisen in lid 2 (voor wat betreft de algemene veiligheidseisen) en in bijlage II (voor wat betreft de bijzondere veiligheidseisen).

Resultaat: In orde

2.

Speelgoed en de chemische stoffen die het bevat mogen bij gebruik overeenkomstig de bestemming ervan of bij gebruik dat gezien het gedrag van kinderen kan worden verwacht, geen gevaar voor de veiligheid of gezondheid van gebruikers of derden opleveren.

Er wordt, in het bijzonder bij speelgoed dat bestemd is om te worden gebruikt door kinderen jonger dan 36 maanden of door andere nader omschreven leeftijdsgroepen, rekening gehouden met de vaardigheden van de gebruikers, en in voorkomend geval, van degenen onder wier toezicht zij het speelgoed gebruiken.

Op etiketten die op het speelgoed zijn aangebracht overeenkomstig artikel 11, lid 2, en in de bijgevoegde gebruiksaanwijzing wordt de aandacht van de gebruikers of van degenen onder wier toezicht zij het speelgoed gebruiken, gevestigd op de inherente gevaren en risico's van schade die aan het gebruik van het speelgoed verbonden zijn en op de wijze waarop deze kunnen worden voorkomen.

Resultaat: In orde

3.

Speelgoed dat in de handel wordt gebracht, voldoet gedurende de te verwachten en normale gebruiksduur aan de essentiële veiligheidseisen.

Resultaat: In orde.

Trekker

Bouwplan



6 uur



gevorderde



video uitleg



BB

Barts Banken



Video's

Productnaam: Trekker

EAN: 6095950440406

Handleiding



Veiligheid

WAARSCHUWINGEN

- ⊙ Dit artikel is niet geschikt voor kinderen jonger dan 12 jaar.
- ⊙ Kinderen jonger dan 14 jaar dienen onder toezicht van een volwassene gebruik te maken van het bouwpakket.
- ⊙ Bij dit product dient gezaagd te worden met de meegeleverde figuurzaag en zaagbladen.
- ⊙ Klem bij het zagen het werkstuk altijd vast op de tafel door met één hand het werkstuk op de tafel te drukken.
- ⊙ Voorkom verwondingen aan jezelf of anderen door voorzichtig en geduldig te werken.
- ⊙ Houd rekening met de tafel waarop gezaagd wordt en voorkom schade door gebruik te maken van bijvoorbeeld een doek bij het zagen en lijmen en gebruik resthout tijdens het spijkeren.
- ⊙ Barts Banken is niet aansprakelijk voor beschadigingen aan meubilair en omgeving.
- ⊙ Houd de figuurzaag altijd met één hand vast.

Inhoudsopgave

Veiligheid.....	1
Het bouwplan – Trekker.....	3
Stap 1 – Materialen controle	3
Stap 2 – Figuurzaag monteren	4
Stap 3 – Onderdelen uitzagen.....	8
Stap 4 – Vlak schuren van de onderdelen	11
Stap 5 – Monteren van de onderdelen	12
Stap 6 – Afwerking.....	17
Bijlage A: Technische omschrijving materialen.....	18
Contact gegevens	19

Het bouwplan – Trekker

In dit boek lees je hoe je stap voor stap de **Trekker** maakt. Vanaf hier stap je in de schoenen van een echte timmerman!

Lees alle stappen steeds goed door voor het beste resultaat. Mocht je ergens niet uit komen, kijk dan ook eens op BartsBanken.nl/videos of scan de **QR-code** op de voorkant van dit boek voor de instructiefilmpjes.

Ik wens je veel plezier bij het bouwen!

Stap 1 – Materialen controle

Controleer eerst of je alle materialen¹ hebt voor deze klus:

- ⊙ Houten bouwplaat met onderdelen
- ⊙ Figuurzaag beugel
- ⊙ Zaagbladen (3x)
- ⊙ Schuurblok
- ⊙ Schuurpapier
- ⊙ Houtlijm (sneldrogend)
- ⊙ Hamer
- ⊙ Spijkers (6x)
- ⊙ Montage tekening (papier).

¹ Voor een technische omschrijving van de materialen, zie bijlage A

Stap 2 – Figuurzaag monteren

Voordat we kunnen zagen, moeten we eerst de figuurzaag op de juiste manier installeren. Volg hiervoor de onderstaande stappen. Lukt het niet? Kijk dan op [BartsBanken.nl/videos](https://www.bartsbanken.nl/videos) of scan de **QR-code** op de voorkant van dit boek voor het instructiefilmpje 'Figuurzaag monteren'.

- ⌚ Draai de vleugelschroeven los zoals op de tekening is aangegeven.

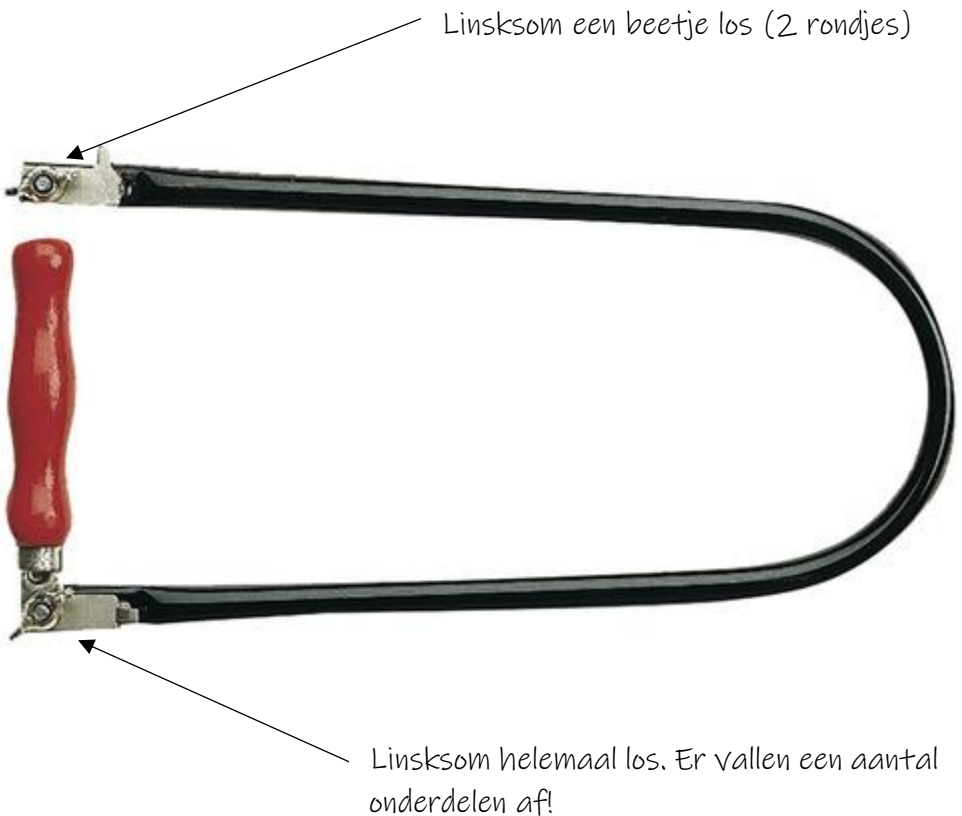



Je hebt nu vijf losse onderdelen. Een vleugelmoer, een ring, een schroef, een gebogen ijzeren plaatje, het handvat en de zwarte zaagbeugel. Monteer de onderdelen zoals hieronder beschreven.

Voor de volgorde van de onderdelen kun je naar de andere kant van de zaag kijken (bij de vleugelmoer die je een beetje hebt losgedraaid).

Zorg dat het lipje van het handvat naar beneden gaat en in het gat van de zwarte beugel valt.

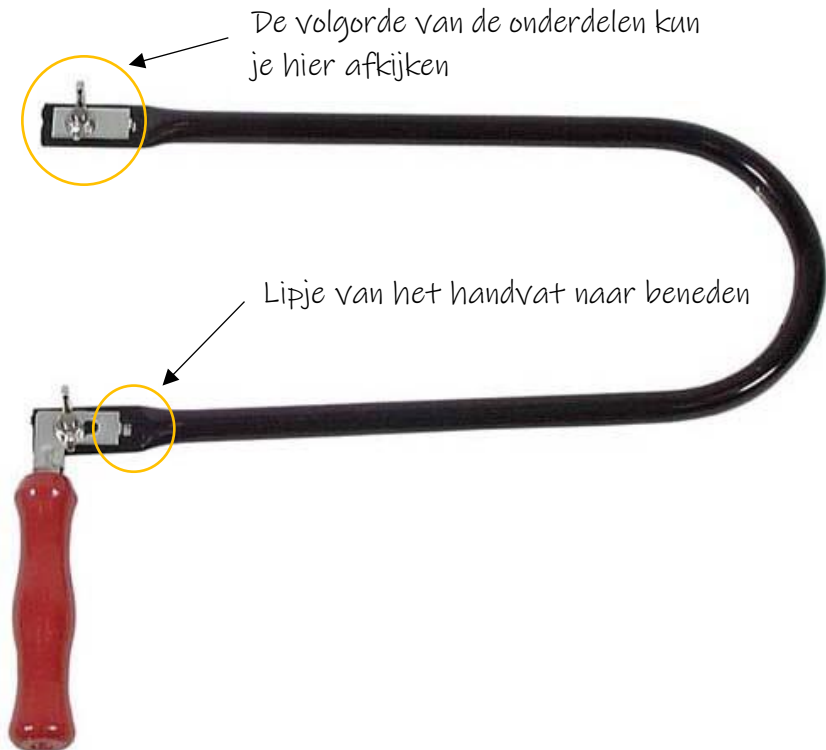



Nu moeten we alleen nog de zaag monteren. Hier moeten we ervoor zorgen dat de tanden van het zaagje naar voren gericht zijn en dat de tanden naar beneden gericht zijn. Houd de zaag in het licht om het goed te kunnen zien.



Als je de zaag horizontaal houdt met de ronde vorm van de beugel naar achteren, dan zie je aan de voorkant beide vleugelmoeren (zie afbeelding hieronder). De uiteinden van het zaagblad moeten tussen de ijzeren plaatjes en de ringen geplaatst worden.

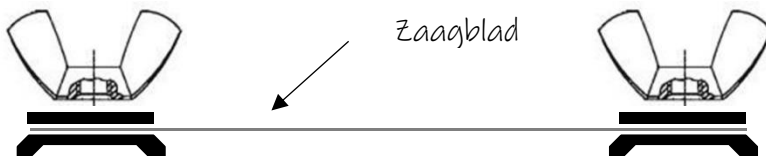

Knijp bij het plaatsen van het zaagblad beide uiteinden van de beugel naar elkaar toe en draai daarna de vleugelmoeren stevig aan. Als je de beugel loslaat, dan moet het zaagblad onder spanning komen te staan

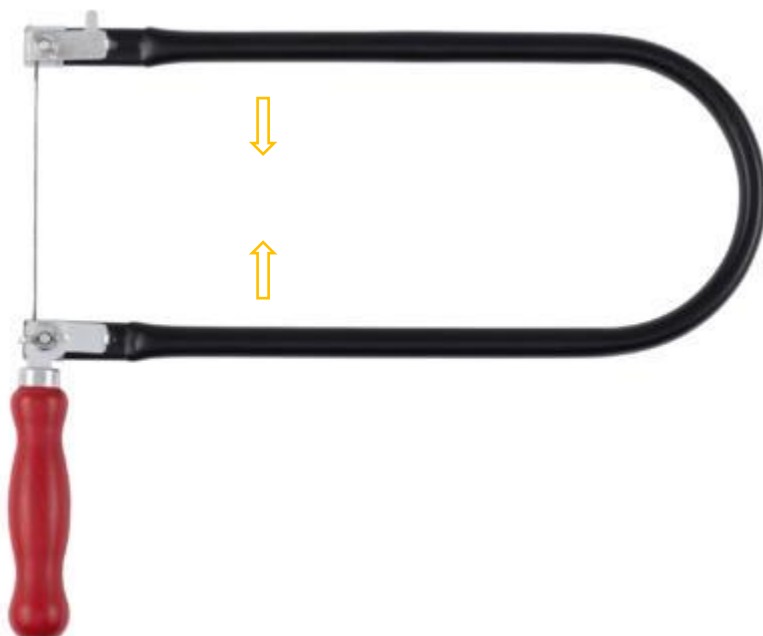

Stap 3 – Onderdelen uitzagen

Is het gelukt om de figuurzaag in elkaar te zetten? Dan gaat het echte werk nu beginnen. We gaan zagen!

Als je aan de keukentafel gaat zagen, dan kan het verstandig zijn om een oude doek te pakken om over de rand van de tafel te leggen. Zo voorkom je dat je straks ook nog eens een nieuwe tafel moet gaan maken! Hoe dat moet wil ik je trouwens ook best een keer uitleggen hoor.

Het zagen is in principe heel simpel. Je zaagt alle doorgetrokken (niet de gestippelde!) lijnen door die op de bouwplaat staan. Ik heb nog wel een paar tips voor je. Lees deze eerst door voordat je begint met zagen.

- 1 Klem de bouwplaat op de tafel door met één hand de bouwplaat tegen de tafel te drukken.
- 2 Zet vervolgens de figuurzaag tegen de rand van de bouwplaat en begin de zaag langzaam op een neer te bewegen.
- 3 Duw de zaag niet te hard tegen het hout, maar laat de zaag het werk doen. Zo voorkom je dat de zaag knapt.
- 4 Maak grote bewegingen.
- 5 Wanneer er geen ruimte meer is om de bouwplaat tegen de tafel te duwen, haal je de zaag terug en zaag je vanuit een andere hoek. Blijf de zaag op en neer bewegen terwijl je de zaag naar achter beweegt.
- 6 Zaag de onderdelen uit van klein naar groot. Begin dus met de kleinste.



Om een bepaald onderdeel uit te zagen, kan jw vanaf verschillende kanten beginnen met zagen. Hieronder staat hoe je bijvoorbeeld de zijkant van de Pick-Up Truck uitzaagd.

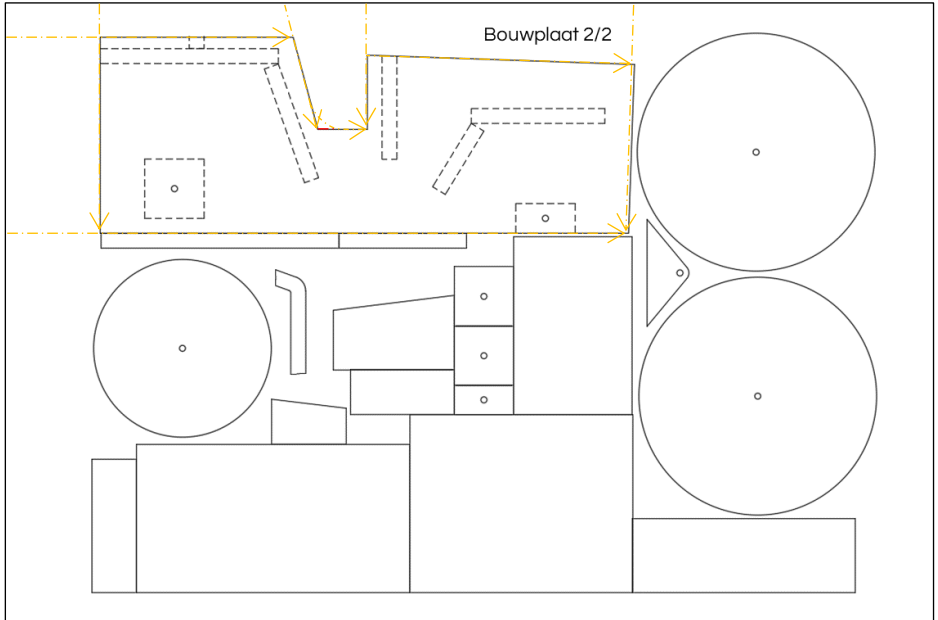

De gele lijnen laten zien hoe er gezaagd wordt. Om de zijkant van de Trekker uit te zagen moet je dus acht keer vanuit een andere hoek zagen!

- Het zagen van kleine ronde vormen gaat het gemakkelijkst als er veel hout rondom de vorm zit. Dit geeft je de ruimte om de bouwplaat vast te houden.

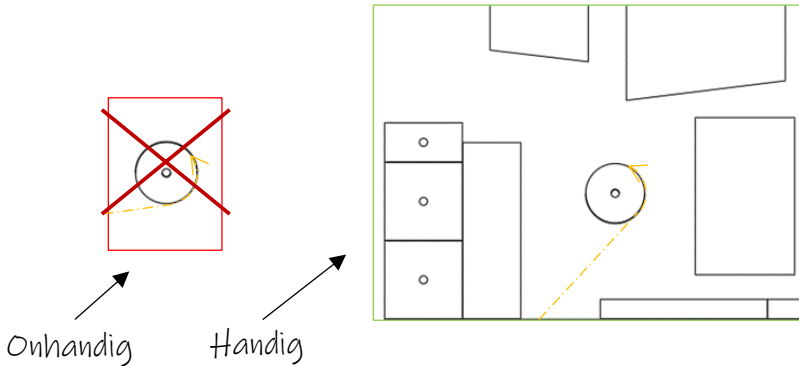

- Probeer in een rechte lijn langs de cirkel te zagen. Zodra je bij de cirkel bent draai je de bouwplaat (niet de zaag) terwijl je de zaag op en neer beweegt.
- De zwarte stippellijnen op de bouwplaat geven de positie van andere onderdelen of spijkers aan. Deze moet je **niet** doorzagen, maar komen bij het monteren van pas.
- Op de montagetekening zie je dat de onderdelen een nummer hebben. Voor de montage is handig om te weten welk nummer bij welk onderdeel hoort. Dit kun je dus terugvinden op de montagetekening.

Heb je alle onderdelen uitgezaagd? Goed bezig! Door naar de volgende stap.

Stap 4 – Vlak schuren van de onderdelen

Nu kunnen we bijna beginnen met monteren. Maar eerst gaan we ervoor zorgen dat alle rechte kanten ook echt vlak zijn.

Neem bijvoorbeeld de onderkant van de zijkant van de Trekker. Je hebt natuurlijk zo recht mogelijk gezaagd, maar kleine kronkeltjes voorkomen je nooit.

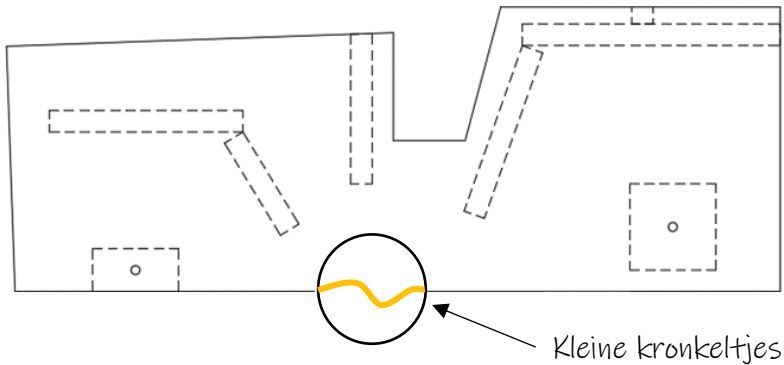

Voor het lijmen is het belangrijk dat deze kant zo vlak mogelijk is.

Dit doen we zo:

- ⊗ Knip een stuk schuurpapier uit van ongeveer 10 x 20 cm en wikkel deze om het houten schuurblok.
- ⊗ Beweeg nu het schuurblok over de kant die je vlak wilt maken.

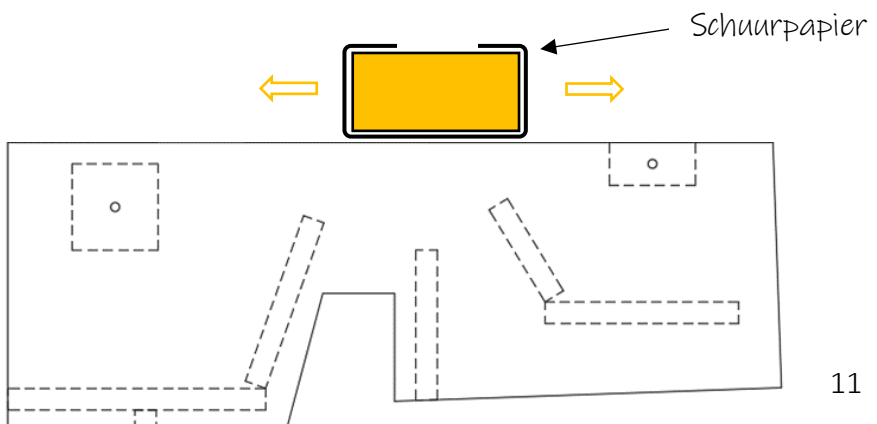

- ⦿ Meestal is 2 tot 10 keer heen en weer voldoende. Ga met je vinger over de rand om te controleren of je tevreden bent (als een echte timmerman!).

Maak de rechte kanten van alle onderdelen op dezelfde manier vlak. Sommige onderdelen zullen minder werk kosten dan andere. Controleer steeds zelf of je tevreden bent.

- ⦿ Schuur alle andere onderdelen, zoals de wielen, ook netjes op en zorg dat er geen splinters meer aan zitten.

Stap 5 – Monteren van de onderdelen

Als alle onderdelen uitgezaagd en geschuurd zijn, kunnen we de Hond in elkaar gaan zetten. Hiervoor heb je de montagetekening, de houtlijm, de spijkers en de hamer nodig. Bij het lijmen is het verstandig om een krant te pakken om op de tafel te leggen. Zo voorkom je dat straks ook de tafel moet gaan schuren en ook nog eens moet gaan lakken!

Op de montagetekening (zie hieronder) kun je goed zien hoe ieder onderdeel gemonteerd wordt.

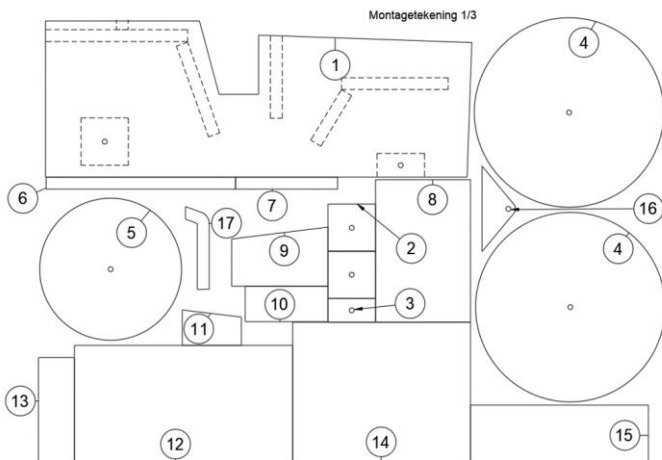

Montagetekening 2/3

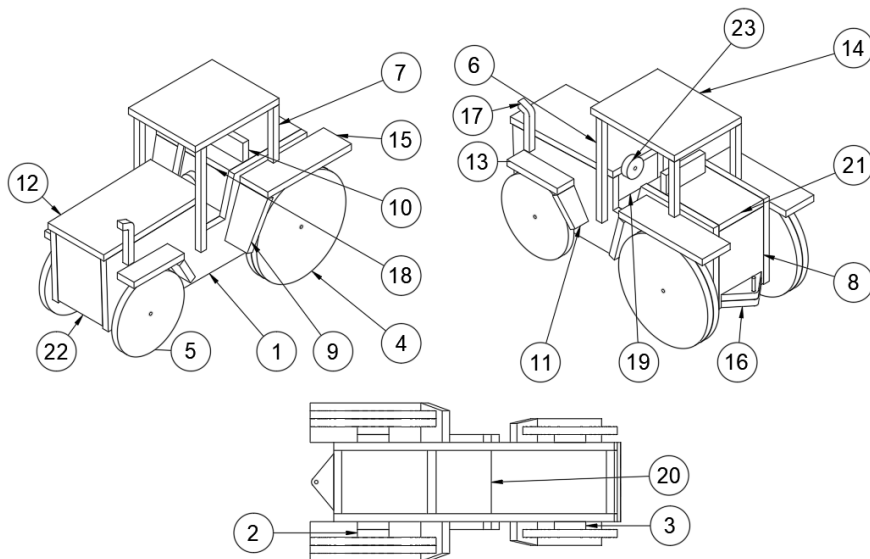
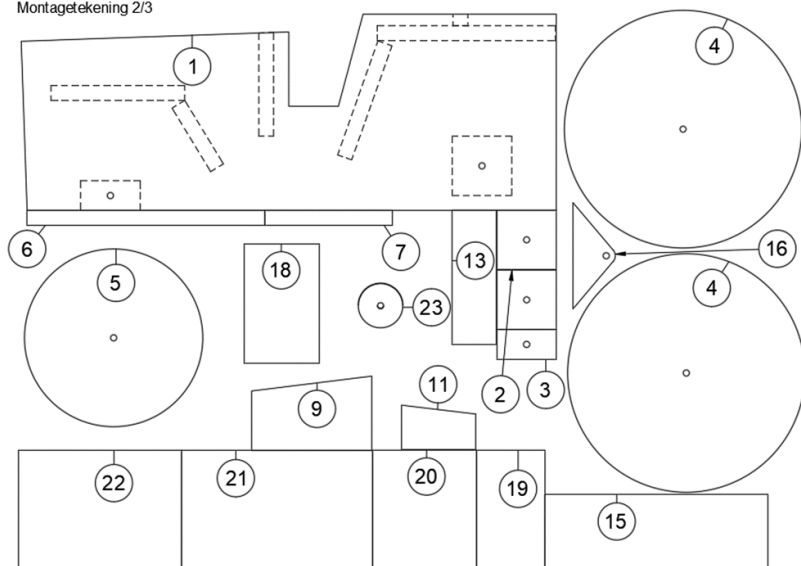

Montagetekening 3/3

Kijk steeds goed op welke randen je wel of geen houtlijm moet doen. Gebruik voldoende lijm zodat het bouwwerk extra stevig wordt.

De montage verloopt als volgt:

- ③ Leg één van beide onderdelen 1 voor je met de stippellijnen naar boven.
- ③ Lijm op beide onderdelen 1 twee keer onderdeel 2 (op elkaar) en één keer onderdeel 3. De rondjes op 2 en 3 wijzen naar boven. De stippellijm op onderdeel 1 laat zien waar je ze vastlijmt.
- ③ Laat dit 2 minuten drogen.

We gaan nu spijkeren. Leg hiervoor een stuk resthout onder het onderdeel waar je een spijker inslaat om de tafel te beschermen.

- ③ Leg een stuk resthout onder beide onderdelen 1.
- ③ Sla een spijker (zo recht mogelijk) in twee onderdelen 4 en in twee onderdelen 5.
- ③ Laat de spijker iets uitsteken.
- ③ Druk een kuiltje in de onderdelen 2 en 3 die gelijmd zijn op beide onderdelen 1.
- ③ Monteer nu beide onderdelen 4 op 1 door de spijker verder in onderdeel 2 te slaan. Zoek met de spijker die uit onderdeel 4 steekt het kuiltje in onderdeel 2 op.
- ③ Monteer nu beide onderdelen 5 op 1 door de spijker verder in onderdeel 3 te slaan. Zoek met de spijker die uit onderdeel 5 steekt het kuiltje in onderdeel 3 op.

Draai beide onderdelen 1 (met de andere gemonteerde onderdelen) om en leg een restplaatje onder het kleine wiel, zodat het geheel horizontaal ligt.

- ③ Doe lijm op de **lange** zijde van onderdeel 21 en plaats het op juiste positie op één van beide onderdelen 1 (zie montagetekening 3/3)

- ⊙ Doe lijm op de **lange** zijde van onderdeel 8 en 22 en plaats het op juiste positie op hetzelfde onderdeel 1 (zie montagetekening 3/3). Zorg dat er ook lijm zit tussen onderdelen 8 en 21
- ⊙ Doe lijm op de **korte** zijde van onderdeel 18, 20 en 19 en plaats het op juiste positie op onderdeel 1 (zie montagetekening 3/3). Zorg dat er ook lijm zit tussen onderdelen 21, 18 en 20.
- ⊙ Doe lijm op de andere zijkanten (die nu naar boven wijzen en vast zitten op onderdeel 1) op onderdelen 22, 19, 20, 18, 15 en 8.
- ⊙ Plaats vervolgens het andere onderdeel 1 met de stippellijnen naar boven gericht op het geheel.

Nu moet je 10 minuten wachten tot de lijm droog is. Pak wat lekkers uit de kast of ruim de tafel alvast een beetje op.

- ⊙ Lijm onderdelen 13, 11, 9, 15 en 6 op de aangegeven stippellijnen op onderdeel 1.

Laat dit 4 minuten drogen en leg daarna de trekker op de andere kant.

- ⊙ Lijm onderdelen 13, 11, 9, 15 en 6 op de aangegeven stippellijnen op het andere onderdeel 1.

Leg de trekker even aan de kant

- ⊙ Sla een spijker in onderdeel 23 (het stuur).
- ⊙ Zet onderdeel 12 rechtop met de korte zijde op de tafel.
- ⊙ Plaats onderdeel 23 bovenop de andere korte zijde en sla de spijker door in onderdelen 12.
- ⊙ Lijm beide onderdelen 16 op elkaar.
- ⊙ Sla vervolgens een spijker in het aangegeven rondje en laat de spijker voor de helft uitsteken.

Pak de trekker er weer bij.

- ⊙ Lijm nu onderdeel 12 (met het stuur erop) op de juiste positie op de trekker.
- ⊙ Lijm beide onderdelen 7 op de juiste positie op onderdelen 1 en 15 (zie stippelijnen op beide onderdelen 1). Gebruik voldoende lijm.
- ⊙ Lijm vervolgens onderdeel 14 op de juiste plaats op onderdelen 6 en 7.
- ⊙ Kijk met je timmermansoog of het geheel recht staat en pas aan waar nodig.
- ⊙ Lijm ook onderdeel 17 met voldoende lijm op de trekker. Je kan er ook voor kiezen om onderdeel 17 tegen de zijkant van onderdeel 1 en 12 te lijmen voor extra stevigheid.

Weer 4 minuten laten drogen. Het begint al op een Trekker te lijken!

- ⊙ Lijm de twee overgebleven onderdelen 4 beide tegen één van de achterwielen.
- ⊙ Lijm als laatst onderdelen 10 en 16 op de juiste plek op de trekker.

Even 10 minuten laten drogen en de montage zit erop. Goed gedaan!

Stap 6 – Afwerking

Alle onderdelen zitten op hun plek. Nu is er nog maar één stap over. Het afwerken van de Trekker.

Schuur alle randjes en kantjes van de Trekker, zo mooi als je kunt en precies zoals jij het wilt.

Is het gelukt? Dan mag je jezelf officieel een beginnend timmerman noemen! Bekijk je bouwwerk maar eens goed wees trots op jezelf.

Op naar het volgende project!



Bijlage A: Technische omschrijving materialen

- ① Houten bouwplaat met onderdelen erop
- ② Bahco Figuurzaag
- ③ 3 Zaagbladen van Bahco
- ④ Schuurpapier
- ⑤ Bison houtlijm (sneldrogend)
- ⑥ Schuurblok (vuren)
- ⑦ Hamer 100 gr
- ⑧ 5 spijkers (1,2 x 20mm)
- ⑨ Montage tekening (papier)



Contact gegevens

Dit artikel is ontworpen, gefabriceerd en gecontroleerd door Barts Banken. Hierover vindt u onze contactgegevens

Bedrijfsnaam	Barts Banken
Contactpersoon	Bart Niemeijer
Adres	Wasaweg 21-80
Postcode en plaats	9723JD, Groningen
E-mail	info@bartsbanken.nl
KvK	85199400
IBAN	NL88 ABNA 0112 2717 23
BTW	NL004064601B80

Type Plaatje "Barts Banken Bouwpakket Trekker"

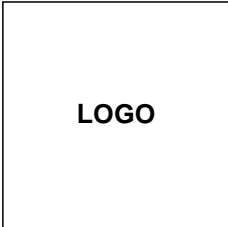
Versie : 1

 <p>LOGO</p>	<p>Barts Banken Wasaweg 21-80 9723 JD Groningen NL tel : +xx xxx xxx xxx e-mail : xxxx@xxxx.xxx website : www.xxxx.xxx</p>	
<p>Productbenaming</p>	<p>: Barts Banken Bouwpakketten</p>	
<p>Model- / typenummer</p>	<p>: 6095950440406</p>	



(EU) Conformiteitsverklaring

Fabrikant Details

Handelsnaam

Barts Banken

Adresgegevens

21

Product Details

Productnaam

Barts Banken Bouwpakket Trekker

Omschrijving

Model- / Serienummers

6095950440406, 6095938658663, 6095947230201, 6095950440406, 6095937343355,
6095957958935, 6096125011032, 6096147830871, 6096132084029, 6096121133172,
6096140947996.

Toegepaste richtlijnen

2009/48/EG - Speelgoed

Verklaring

Hierbij verklaren wij dat bovenstaande product (serie) voldoet aan de in deze verklaring genoemde richtlijnen / normen.

CE-verantwoordelijke:

Bart Niemeijer

Datum:

22-05-2023

Barts Banken

Wasaweg 21-80

9723JD

Tel : 0620002557

E-mail : info@bartsbanken.nl

Website : bartsbanken.nl

Handtekening