



MT-710

Robot

Vacuum Cleaner



EN - Manual.....	2	DE - Anleitung	51
NL - Gebruiksaanwijzing.....	18	IT - Istruzioni per l'uso	67
FR - Mode d'emploi	34		

Safety Regulations



Please read the manual carefully before using the product and keep this instruction for reference.

- Please read the manual carefully before using the product and keep these instructions for reference.
- This product cannot be used by children under 8 years of age or people with mental disabilities. If you need to use it, please do so under the supervision of a guardian. Please do not let children ride on the product or play with the product as a toy. Do not use the product in a room where infants sleep.
- Problems that may arise in relation to cleaning products should be eliminated as soon as possible. Clear away power cords and small items on the floor to prevent the product from becoming blocked during the cleaning process. Fold over carpet edges and make sure hanging curtains, tablecloths, etc. are not touching the ground.
- If there is an obstacle such as a staircase, test the product first to see if it can detect the edge of the obstacle without falling from it. Protective barriers should be placed at the edge of the obstacle to prevent products from falling. Make sure these protective barriers cannot cause personal injury.
- Please follow the instructions in the manual when using the product and only use accessories recommended or sold by the manufacturer.
- Ensure that the power supply voltage complies with the voltage indicated on the product.
- Use only in indoor home environments. Do not use in outdoor, commercial or industrial locations.
- Use only original rechargeable batteries and charging docks that are unique to the manufacturer. Do not use non-rechargeable

batteries. For battery specifications, please refer to 'Technical Data'. Make sure that dust compartments and filter materials are installed before using the product.

- The product must not be used in an environment with open flames or fragile items, nor in extremely hot (above 40°C) or very cold (below -40°C) conditions.
- Keep hair, clothes, fingers and other body parts away from the product's opening and operating parts.
- Do not use the product on wet or waterlogged surfaces.
- The product should not be used to vacuum up items such as the following:
 - Stones and waste paper.
 - Flammable materials such as those used for printers or copiers.
 - Cigarettes, matches, ash, or other items that may cause a fire.
- Do not vacuum up any products that are already on fire. Do not place any items at the suction outlet. Do not use the product if the suction opening is blocked. Remove dust, cotton wool, hair, etc. from the suction opening to ensure smooth air circulation.
- Use the power cord carefully to avoid any damage. Do not use the power cord to drag or pull the product from the product charging dock. Do not use the power cord as a handle. Do not clamp the power cord between doors. Do not pull the power cord around sharp corners.
- Do not use the product if the power cord, power outlet or charging dock are damaged. Do not use the product if it is not working properly due to it having been dropped, damaged, or used outdoors, or if any water has entered the device. To avoid injury the product should be repaired by the manufacturer or its after-sales service. Please contact our customer service at: klanten-service@omnichannelgroup.com.
- Turn off the product switch before cleaning and maintaining the product.

Product Instruction

What's in the box

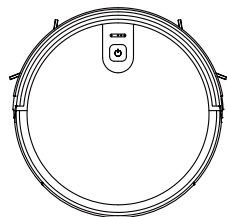

1

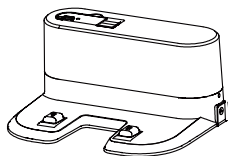

2



3

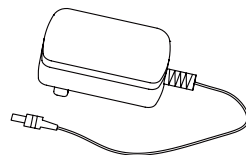

4

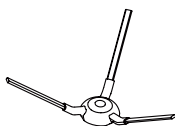

5

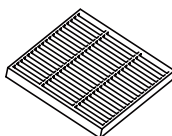

6

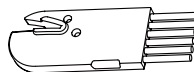

7

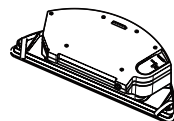

8



9



10

1. Robot Vacuum Cleaner
2. Charging Dock
3. Remote Control
4. Power Adapter
5. Side Brushes X 4
6. HEPAX 2
7. Cleaning Brush
8. Water Tank
9. Mopping Cloth
10. Instruction Manual

List of parts

Main Unit

Top View

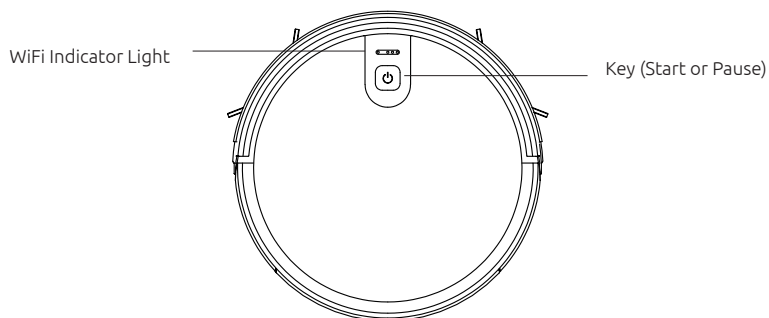

Bottom View

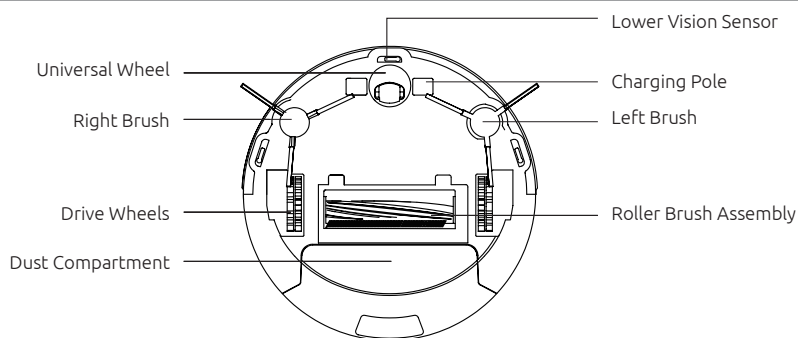

Dust Compartment

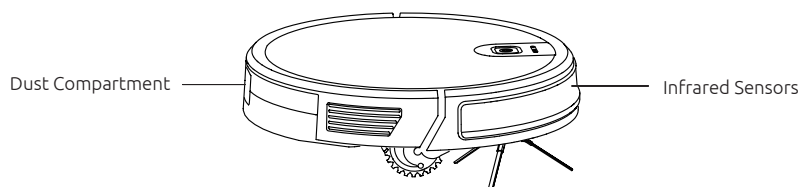

List of parts

Dust Compartment

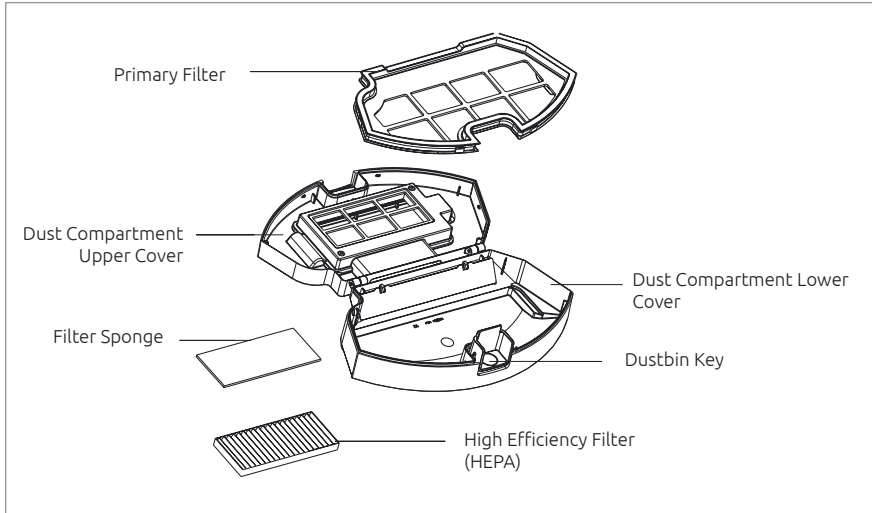

Water Tank

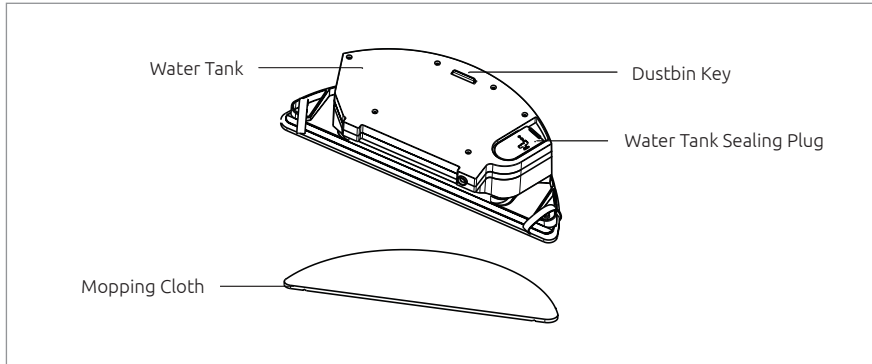

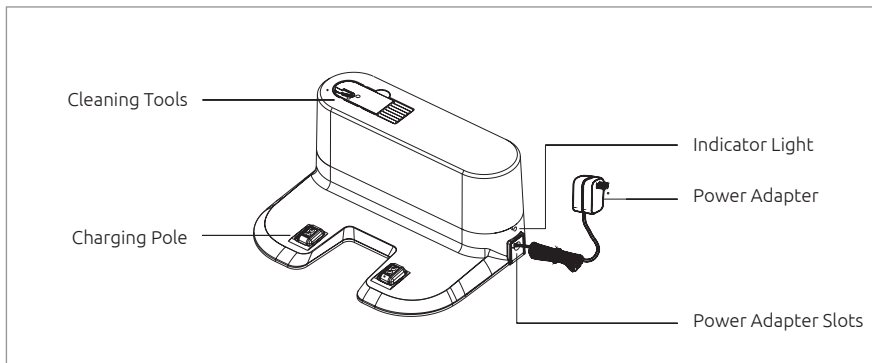

Charging Dock Assembly

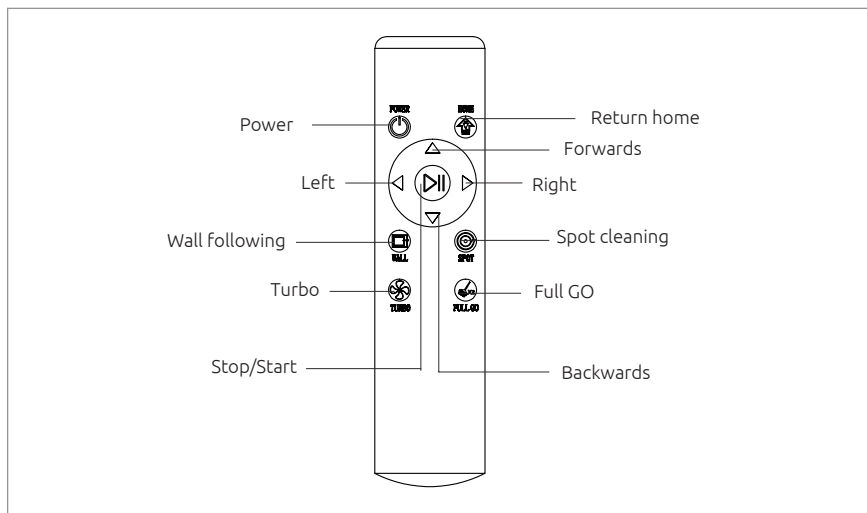

Remote Control

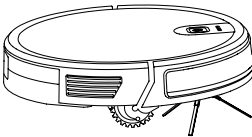
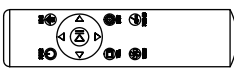

Parameters

	Product Model	MT-710
	Input	DC 14.4V
	Power	30W
	Battery Capacity	DC 14.4V Li-ion 2500mAh
	Dust Compartment Capacity	0.6L
	Cleaning Time	120 min
	Charging Time	300 min
	Battery	DC 3V(AAA)
	Remote Control Method	Infrared
	Transmission and Reception Distance	55M
	Input	100-240V/50-60Hz
	Output	19V/0.6A

Install 2 AAA batteries before using the remote control for the first time. Make sure the positive and negative ends are facing the correct way as marked in the battery compartment.

Attention

Considerations

Please refer to the following guidelines to check the cleaning area before the cleaner starts operating.

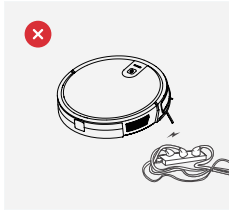

1. Power cords and other items scattered on the ground may obstruct the product and must be removed.

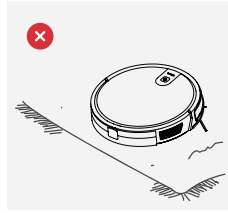

2. Please roll up carpet tassels and do not use on deep-pile rugs.

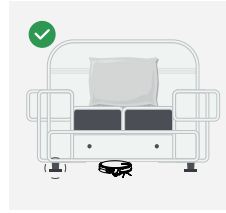

3. The product may get stuck in gaps of less than 8 cm at the bottom of items of furniture. If you need to clean these areas, please remove the furniture.

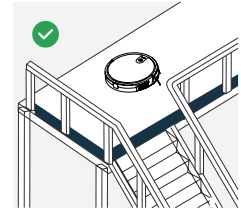

4. If there are floors at different levels, a barrier must be used to prevent the product from falling from one floor to the other.

Rapid Operation

Install the Side Brushes

Install the right brush in the mounting port at the bottom right of the machine and the left brush in the mounting port at the bottom left of the machine and also ensure that the two side brushes are in place.

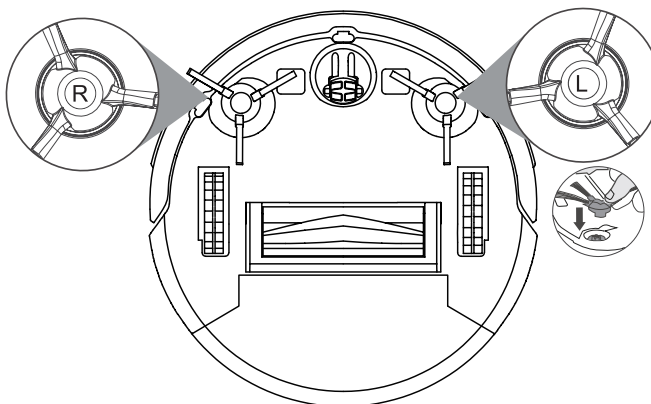

Charging Operation

1. Connect the adapter to the charging dock. Place the charging dock flat against the wall. Do not place objects within 1 meter to the left and right and within 2 meters to the front. Also make sure there are no objects nearby with highly reflective surfaces such as mirrors

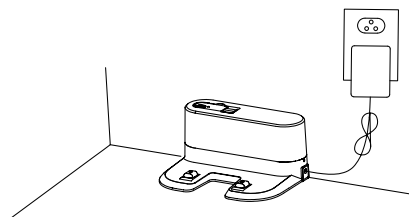
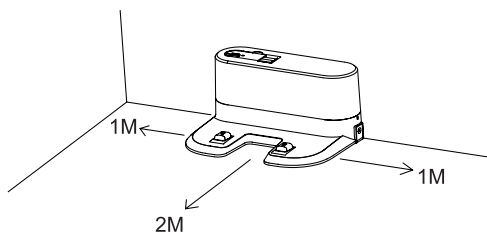

2. **Turn On The Main Unit**

Press the Start/Pause key to turn on the main unit. It is advisable to keep the main unit in the charging dock after each use instead of immediately shutting it down. This will ensure it performs properly next time.

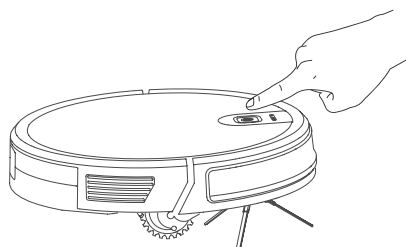

Main Unit Charge

Place the main unit in the charging dock and make sure the charging pole is properly positioned. Turn on the power switch and the robot will enter standby mode.

- ⊙ A flashing red light indicates that the battery needs to be charged.
- ⊙ A flashing blue light indicates the battery is charging.



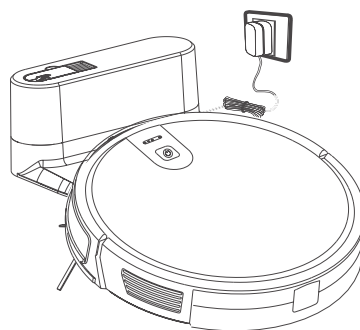

Charging will have been completed when the blue light goes out.

Please charge continuously for more than 6 hours before using for the first time.

- ⓘ **Note:** Please make sure the charging pole is correctly positioned.



Start/Stop Cleaning

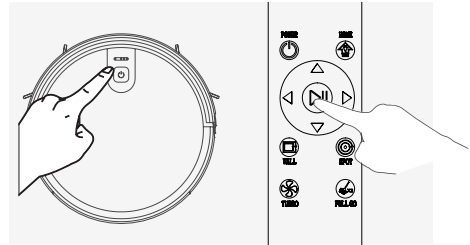

1. Start or Stop by pressing the main unit's  key or the remote control's  key.
Note: Before selecting the mode, make sure that the outer ring of the  key is blue and the main unit has been activated. If this is not the case, briefly press the main unit's key . The main unit will enter sleep mode after 10 minutes of being on standby and if the  key light is off.
2. If you need to select another mode, please refer to the Mode Selection section.



Mode Selection

In order to adapt to different floor conditions and achieve deep cleaning this product has a variety of cleaning modes which can be selected by remote control if necessary.

The remote control can be used to switch directly to any mode.

Before starting operations in a particular mode, you should make sure that the outer ring of the  key is blue and that the main unit is activated. If this is not the case, briefly press the main unit's key .

Fixed-point Mode

This mode is suitable for cleaning areas where dirt is concentrated. The cleaning operations will then focus on the designated area, and the cleaner will operate in accordance with a 'spiral' route.

Edge Mode

This mode is suitable for cleaning the corners of the room. The main unit will clean around the edge of a fixed object (such as a wall) and return to the charging dock.

Return Charging Mode

During the cleaning process the main unit will sense that it is low on power and will automatically return to the charging dock to be charged. You can also press the 'Home' button or press the 'Power' button twice to make the main unit return to the charging dock in order to be charged.

Twice Cleaning Mode

Select this mode by pressing the 'Full Go' button on the remote control. After initial cleaning the robot will now return to the charging dock until it is fully charged and will then automatically go back to cleaning again.

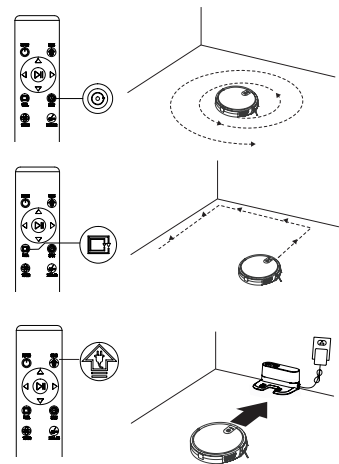

Suction Power Setting

Press the 'Turbo' button on the remote control to select this mode. There are three modes of suction power (Max/Standard/Low). The Standard mode can be used for daily cleaning, while the Max mode will increase the suction power and the Low mode will reduce the noise.

The Low suction mode can be used to clean wooden floors and tiled floors, the Standard mode can be used for everyday household cleaning and the Max mode can be used to clean rugs.

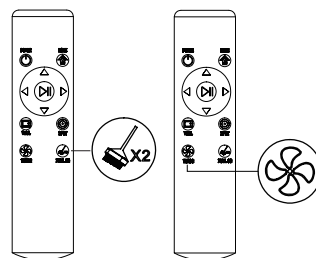

Roller Brush Assembly and Cleaning

Remove the roller brush cover plate, remove the roller brush, cut off the hair wrapped around it and then use the cleaning brush to clean it.

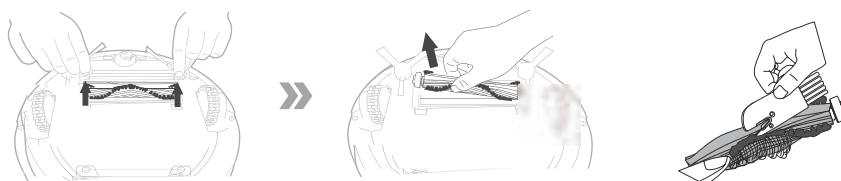

Installing the roller brush assembly: take out the vacuum assembly first, install the roller brush, put the cover back on and press it to lock.



Using the Water Permeable Mopping Cloth

1. This product is equipped with a water tank assembly. If mopping has to be done after the cleaning work has been completed, the dust compartment can be replaced with a water tank assembly. Please refer to the [Maintenance] section in this manual for the cleaning method.
2. Do not use the water tank assembly on carpet. When cleaning using the mopping cloth function, fold over the edge of the carpet to prevent foreign matter on the mopping cloth from soiling the carpet.
3. Please pay attention while cleaning and add or replace water in time. Remove the water storage compartment when adding water. When charging, be sure to remove the water permeable wiper assembly.

Step 1

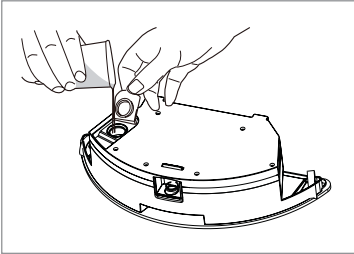

Add water

Open the water inlet cover and add sufficient water.

Step 2

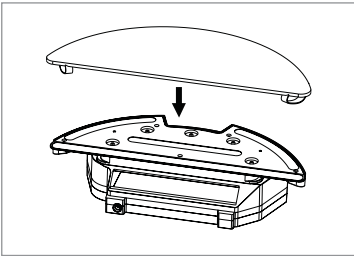

Attach the mopping cloth

Close the water inlet cover and attach the mopping cloth.

Step 3

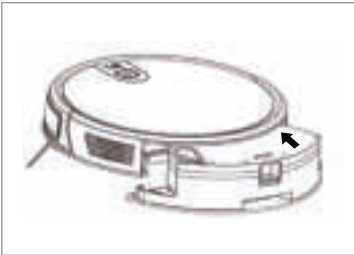

Install the water tank assembly

Press the dust compartment release button at the rear of the main unit to remove the dust compartment and replace the water tank assembly.

Maintenance

Dust Compartment and Filter

When cleaning and maintaining the main unit and its accessories, turn off the main unit and unplug the charging dock.

1. Remove the dust compartment, open the dust compartment cover and clean.
2. Remove the dust filter. The HEPA filter should not be washed but should be patted to remove the dust.
3. Flush the dust compartment and the primary filter.
4. Dry the dust compartment and the dust filter assembly and keep it dry to ensure a long life.

Step 1



Step 2

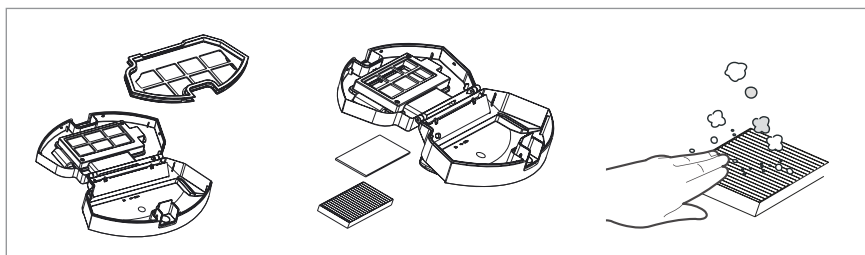

Step 3

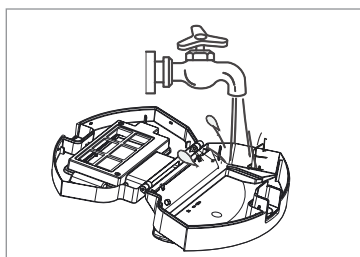

Step 4

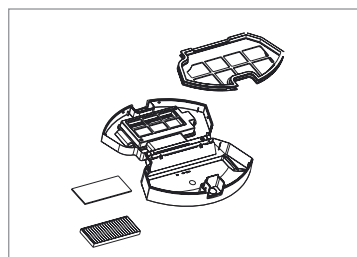

Let these parts dry naturally for more than 24 hours.

Water Tank Assembly

Cleaning the mopping cloth

1. Remove: When mopping is completed, remove the water tank assembly and remove the water permeable mopping cloth.
2. Maintenance: Rinse and dry the mopping cloth.
3. Remove: After mopping the floor, remove the water tank assembly and the water permeable cloth and pour off the remaining water in the water reservoir.

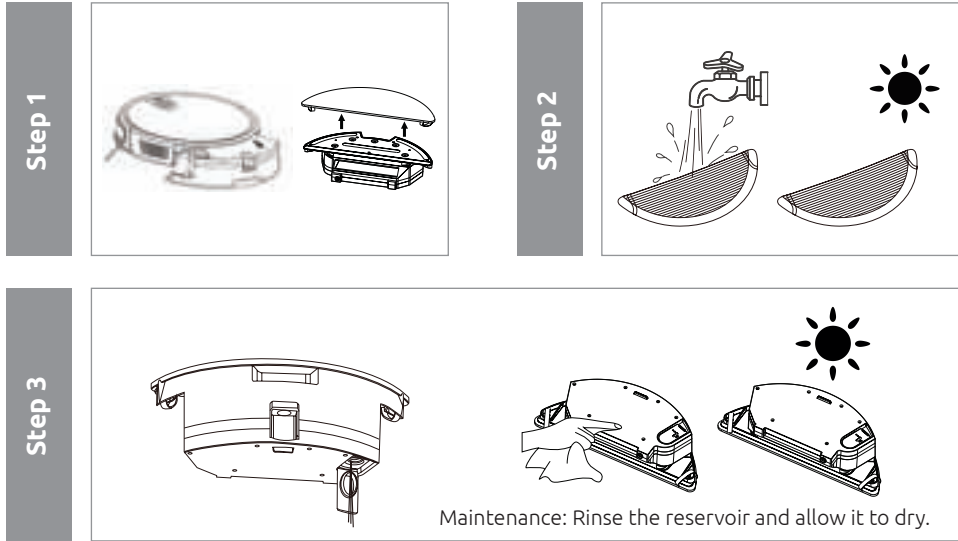

Side Brushes

Cleaning the Side Brushes

Pull out the side brush and wipe it with a clean cloth.

Other Assembly

Clean the universal wheel to reduce the amount of entangled hair.

Clear the sensor to maintain its sensitivity.

Use a dry cloth to clean the charging poles on the bottom of the main unit or the charging dock.

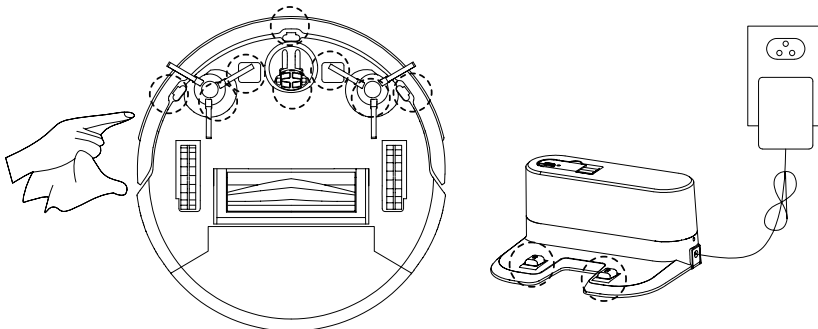

If you are not going to use the product for a long time, please remove the battery and keep it in a safe place. If the battery leaks, remove it and wipe the battery compartment clean.

This product uses a long-life battery and does not need to be replaced frequently. If you do need to replace it, you can contact our company's after-sales service.

Alarms

Cause of Issue	Display light	APP content	Solution
Side brush	Red light on	Please check whether side brushes are jammed.	Clean side brush.
Fan abnormality	Red light on	Motor cooling error.	Please wait an hour before using.
Roller brush	Red light on	Please check whether roller brush is jammed.	Clean roller brush.
No dustbin inside	Red light on	Please check whether dustbin is installed correctly.	Please check whether dustbin is in position.
Failure of surface detection	Red light flashing	Please check whether wheels are on the floor.	Clean the surface detector and make sure I'm not lifted up.
Stuck	Red light flashing	Please help me, I'm stuck.	Please take me to an open space.
Low battery	Red light flashing	Battery low, please recharge me.	Manually move the cleaner back to the charging dock for recharging.
Charging abnormality	Red light flashing	Please turn on the power switch in order to charge.	Please turn on the power switch in order to charge.
Gyroscope fail	Red light flashing	Navigation failure, please restart me.	Turn on the switch again.

FAQ

Please install the right brush in the machine's right bottom mounting port, the left brush in the left bottom mounting port and make sure that the two side brushes are in place.

What should I do if the robot does not work on my carpet?

We suggest that you do not use the robot to clean the carpet and instead set a boundary around the carpet with the app.

What should I do if the vacuum cleaner is not vacuuming at full strength?

First of all check whether the dustbin is full and the robot is fully charged. If this is the case you can try to switch it to a higher mode. In the case of persistent dust and debris try using the Spot Cleaning Mode.

What should I do if the robot cannot find the charging dock?

The charging dock should be placed against the wall with at least 1 meter of clearance on each side and 2 meters at the front. Sometimes you will need to put the robot back manually.

What should I do if the remote control does not work?

1. The remote control has an effective operating distance of 5 meters. Please make sure that the remote control is pointed at the main unit.
2. Replace the battery with a new one if it runs out of power.
3. Make sure the main unit's power switch is turned on and has sufficient power to operate.
4. Wipe the infrared emitter of the remote control and the infrared receiver of the main unit with a clean towel.



Why does the main unit return to the charging dock after cleaning?

The main unit operates for variable periods depending on the complexity of the room, the amount of dust and debris and the cleaning mode.

WiFi Connection

1. Scan the QR code or search for 'Smart Life' and download the App.
2. Once the App has been installed, please follow the App instructions to register an account and login.
3. Open the APP and click {add device}, {Small Home App }, {Robot Vacuum}.



4. Make sure that the WiFi indicator is flashing / WiFi Push the front bumper and long press the  key until the  flashes. When the WiFi indicator flashes, click the . Check to make sure that the indicator is rapidly blinking on the App.

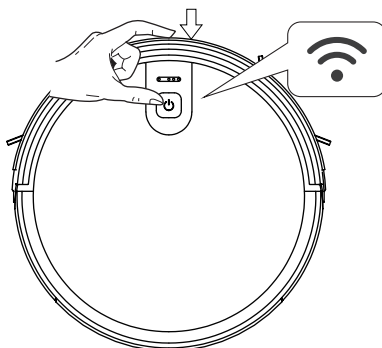

5. Enter the WiFi account and password. (Currently only supports 2.4G WiFi so 5G WiFi cannot be connected.)

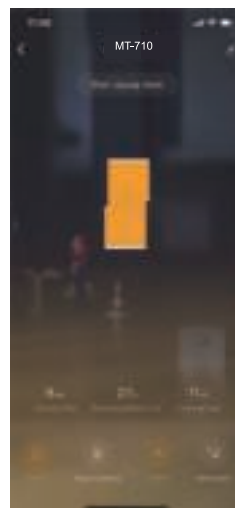
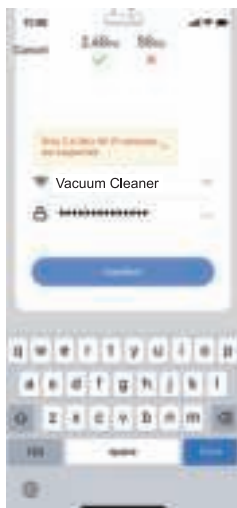

Veiligheidsvoorschriften



Lees de gebruiksaanwijzing voor gebruik goed door en bewaar deze instructies.

- Dit product is niet geschikt voor gebruik door kinderen jonger dan 8 jaar of door mensen met een verstandelijke beperking, tenzij dit onder toezicht gebeurt. Dit product is geen speelgoed: laat kinderen er niet op rijden of mee spelen. Gebruik het apparaat niet in een kamer waar jonge kinderen slapen.
- Indien er een probleem bij het reinigen optreedt, dient dit zo snel mogelijk te worden opgelost. Zorg dat de vloer vrij is van snoeren en kleine voorwerpen, zodat het apparaat tijdens het stofzuigen vrij kan bewegen. Vouw de randen van vloerkleden om en zorg dat gordijnen, tafelkleden, etcetera de vloer niet raken.
- Indien er obstakels zijn zoals een trap, test dan eerst of het apparaat de rand van het obstakel detecteert zonder ervan af te vallen. Plaats indien nodig barrières om de rand van het obstakel om te voorkomen dat het apparaat valt. Zorg ervoor dat deze barrières geen verwondingen kunnen veroorzaken.
- Volg de instructies in de gebruiksaanwijzing bij het gebruik van het apparaat en gebruik alleen accessoires die door de fabrikant worden aanbevolen of verkocht.
- Controleer of de voedingsspanning overeenkomt met de spanning die op het product staat aangegeven.
- Gebruik het product alleen binnenshuis. Niet buiten of voor commerciële of industriële doeleinden gebruiken.
- Gebruik uitsluitend de originele oplaadbare batterijen en oplaadstations van de fabrikant. Gebruik uitsluitend oplaadbare batterijen. Raadpleeg 'Technische gegevens' voor de batterijspecificaties. Zorg dat het stofreservoir en de

filtermaterialen op de juiste wijze zijn bevestigd alvorens het product te gebruiken.

- Gebruik het product niet in een omgeving met open vuur of breekbare voorwerpen of bij extreem hoge (boven 40 °C) of lage (onder -40 °C) temperaturen.
- Houd haar, kleding, vingers en andere lichaamsdelen uit de buurt van de zuigmond en van werkende onderdelen van het apparaat.
- Gebruik het apparaat niet op vochtige of natte oppervlakken.
- Het apparaat is niet geschikt voor het opzuigen van onder andere:
 - stenen en papier;
 - brandbare materialen zoals toner van printers of kopieerapparaten;
 - sigaretten, lucifers, as of andere voorwerpen die brand kunnen veroorzaken.
- Zuig geen brandende of gloeiende materialen op. Plaats geen voorwerpen bij de luchtuitlaat. Gebruik het product niet indien de zuigmond geblokkeerd is. Verwijder stof, pluis, haar, etcetera uit de zuigmond voor een goede luchtcirculatie.
- Wees voorzichtig met het snoer om schade eraan te voorkomen. Gebruik het snoer niet om het product vooruit te trekken of uit het oplaadstation te verwijderen. Gebruik het snoer niet als handgreep. Zorg ervoor dat het snoer niet tussen de deur klem komt te zitten. Trek het snoer niet om een scherpe hoek.
- Gebruik het apparaat niet indien het snoer, het stopcontact of het oplaadstation beschadigd is. Gebruik het apparaat niet als het niet naar behoren werkt als het gevallen, beschadigd, of buitenshuis gebruikt is, of als er water in het apparaat is gekomen. Om schade te voorkomen, dient het apparaat alleen te worden gerepareerd door de fabrikant of de servicedienst. Neem contact op met onze klantenservice via: klantenservice@omnichannelgroup.com.
- Schakel het apparaat uit vóór reiniging en onderhoud.

Instructies bij het product

Inhoud

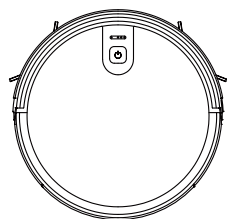

1

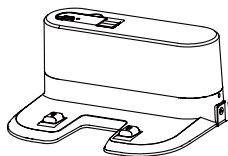

2



3

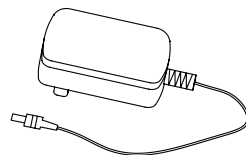

4

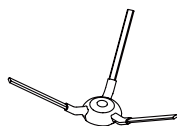

5

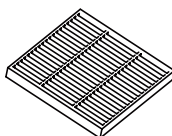

6

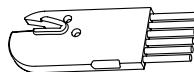

7

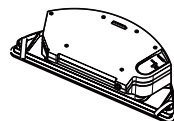

8



9



10

1. Robotstofzuiger
2. Oplaadstation
3. Afstandsbediening
4. Stroomadapter
5. Zijborstels (4x)
6. HEPA-filter (2x)
7. Reinigingsborstel
8. Waterreservoir
9. Dweildoek
10. Gebruiksaanwijzing

Onderdelen

Basisunit

Bovenaanzicht

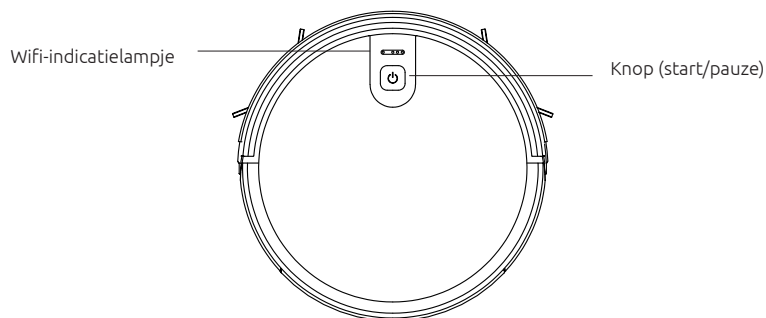

Onderaanzicht

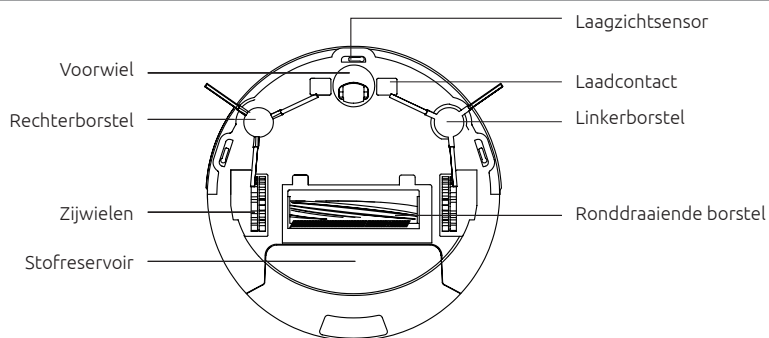

Stofreservoir

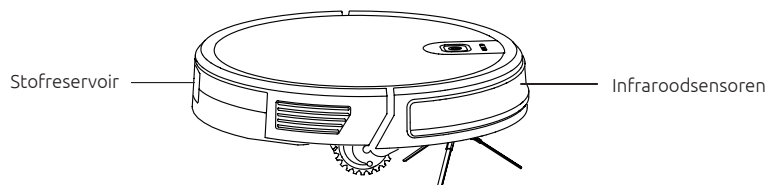

Onderdelen

Stofreservoir

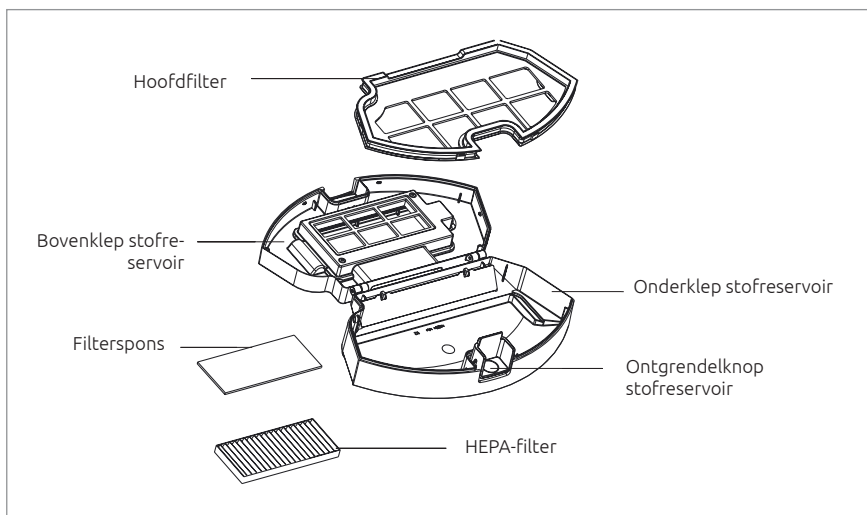

Waterreservoir

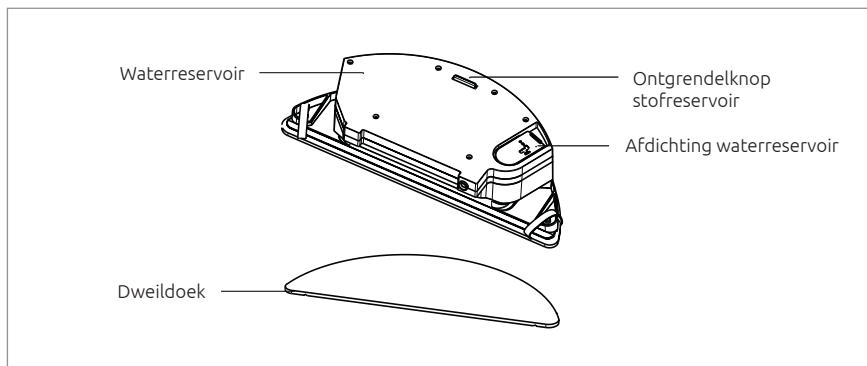

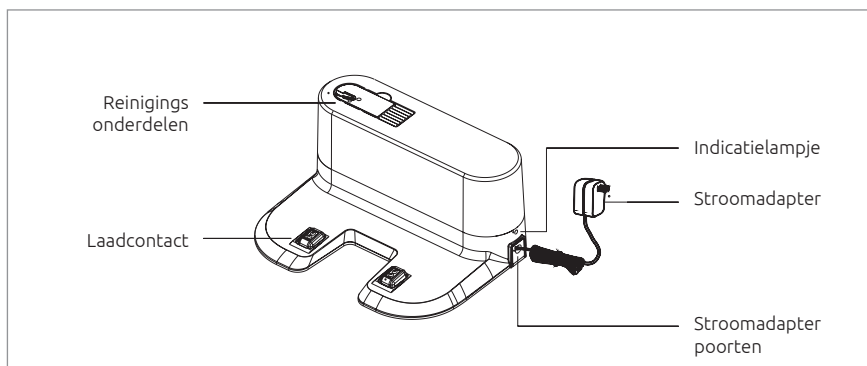

Oplaadstation

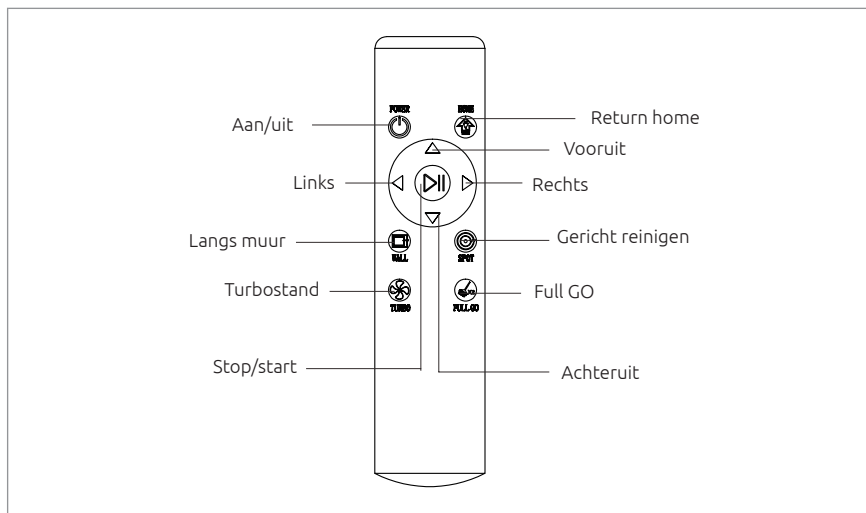

Afstandsbediening

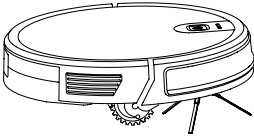

Parameters

	Productmodel	MT-710
	Invoerspanning	DC 14,4 V
	Aan/uit	30 W
	Batterijcapaciteit	DC 14,4 V Li-ion 2500 mAh
	Inhoud stofreservoir	0,6 liter
	Reinigingsduur	120 minuten
	Oplaadduur	300 minuten
	Batterij	DC 3 V (AAA)
	Type afstandsbediening	Infrarood
	Zendafstand	5 meter
	Invoerspanning	100-240V/50-60Hz
	Uitgangsspanning	19V/0.6A

Plaats 2 AAA-batterijen in de afstandsbediening voor het eerste gebruik. Zorg dat de plus- en de minpool op de juiste manier in het batterijcompartiment zijn geplaatst.

Let op

Opmerkingen

Volg de onderstaande richtlijnen om het te reinigen gebied te controleren voor u de robotstofzuiger gebruikt.

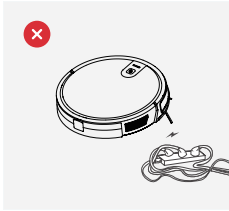

1. Verwijder snoeren en andere losse voorwerpen op de grond; deze kunnen het apparaat belemmeren.

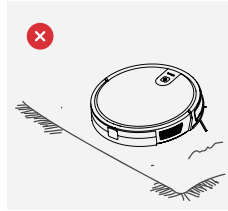

2. Rol de randen van vloerkleden om en gebruik het apparaat niet op hoogpolig tapijt.

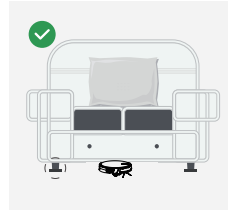

3. Het apparaat kan vast komen te zitten in openingen kleiner dan 8 cm onder meubels. Indien u deze gebieden wilt stofzuigen, verplaats dan eerst de meubels.

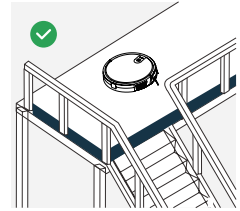

4. Bij verschillende vloerhoogtes of meerdere etages dient er een barrière te worden gevormd om te voorkomen dat het product valt.

Snelle installatie

De zijborstels bevestigen

Bevestig de rechterborstel in de opening aan de rechteronderzijde van het apparaat en de linkerborstel in de linkeronderzijde. Zorg dat de twee zijborstels goed bevestigd zijn.

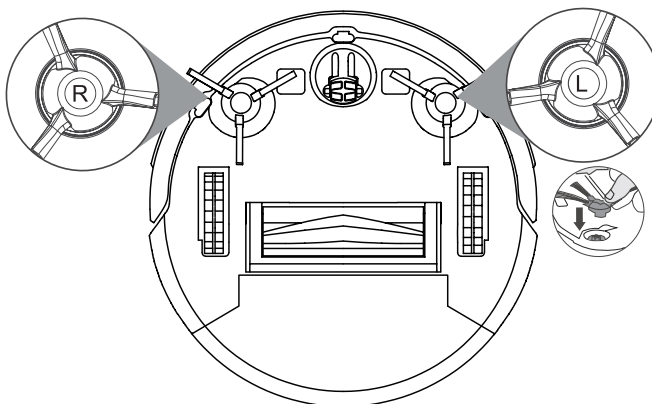

Het oplaadstation plaatsen

1. Sluit de adapter aan op het oplaadstation. Plaats het oplaadstation met de achterzijde tegen de muur. Controleer of er geen voorwerpen binnen één meter links of rechts en binnen twee meter voor het oplaadstation staan. Zorg ook dat er geen sterk reflecterende oppervlakken in de buurt zijn, zoals spiegels.

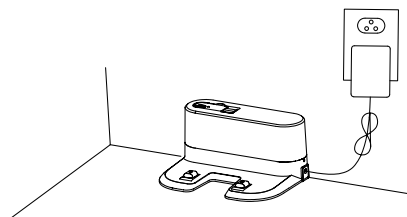
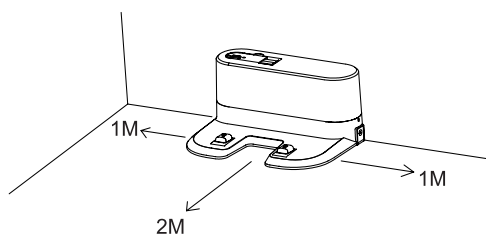

2. De basisunit aanzetten

Druk op de start-/pauzeknop om de basisunit aan te zetten. Het is verstandig om de basisunit na ieder gebruik in het oplaadstation te plaatsen in plaats van deze direct uit te zetten. Zo is het apparaat altijd opgeladen voor het volgende gebruik.

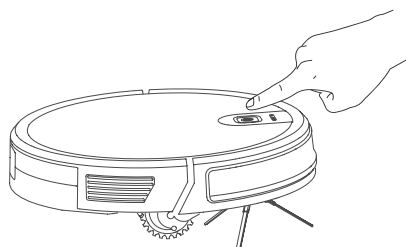

De basisunit opladen

Plaats de basisunit in het oplaadstation en controleer de positie van het laadcontact. Druk op de aan-uitknop om de sluimerstand in te schakelen.

☺ Een rood knipperend lampje geeft aan dat de batterij opgeladen dient te worden.

☺ Een blauw knipperend lampje geeft aan dat de batterij opgeladen wordt.



Zodra het blauwe lampje stopt met knipperen, is de batterij volledig opgeladen.

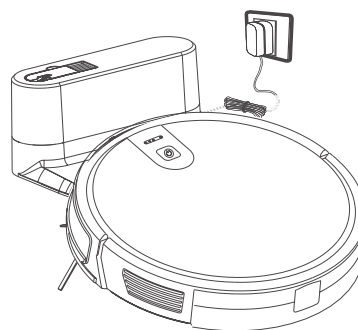

Laad het apparaat voor het eerste gebruik minstens 6 uur achter elkaar op.

- i** **Let op:** zorg dat het laadcontact op de juiste manier is gepositioneerd.



Starten/stoppen

1. Druk op de -knop op de basisunit of de -knop op de afstandsbediening om te starten of stoppen met stofzuigen.

i Let op: controleer vóór het kiezen van de stand of de buitenring van de -knop blauw is en de basisunit geactiveerd is. Indien dit niet het geval is, druk dan kort op de -knop van de basisunit.
De basisunit schakelt na 10 minuten in de sluimerstand automatisch over op de slaapstand en als het lampje van de -knop uit is.
2. Indien u een andere stand wilt kiezen, raadpleeg dan de paragraaf 'Stand kiezen'.

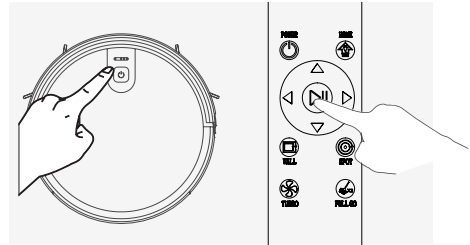

Stand kiezen

Het apparaat heeft meerdere reinigingsstanden om in verschillende omstandigheden optimaal te kunnen reinigen. U kunt de stand desgewenst met de afstandsbediening kiezen.

Met de afstandsbediening kunt u direct de gewenste stand instellen.

Voordat u een stand kiest, dient u te controleren of de buitenring van de -knop blauw is en of de basisunit geactiveerd is. Indien dit niet het geval is, druk dan kort op de -knop van de basisunit.

Stand voor gerichte reiniging

Deze stand is geschikt voor het stofzuigen van gebieden waar veel vuil ligt. De reiniging is gericht op een specifiek gebied waarbij een 'spiraalroute' wordt afgelegd.

Stand voor hoeken

Deze stand is bedoeld voor het stofzuigen van de hoeken van de kamer. De basisunit reinigt rondom de rand van een vast object (zoals een muur) en keert daarna terug naar het oplaadstation.

Stand voor opladen

Wanneer de basisunit tijdens het stofzuigen detecteert dat de batterij leegraakt, keert deze automatisch terug naar het oplaadstation om op te laden. U kunt ook op de home-knop of twee keer op de aan-uitknop drukken om de basisunit naar het oplaadstation te laten terugkeren, zodat de batterij kan worden opgeladen.

Stand voor tweemaal reinigen

Kies deze stand door op de Full GO-knop op de afstandsbediening te drukken. Het apparaat reinigt het gebied één keer, keert terug naar het oplaadstation tot de batterij volledig is opgeladen, en reinigt hetzelfde gebied nogmaals.

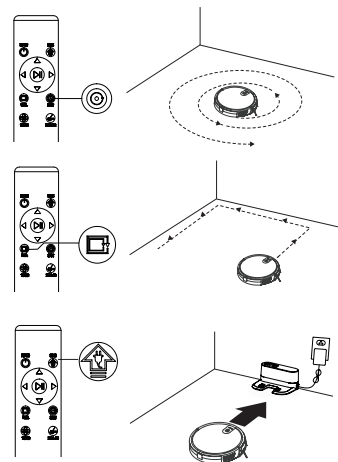

Zuigkracht instellen

Druk op de Turbo-knop op de afstandsbediening om deze stand te kiezen. U kunt kiezen uit drie verschillende zuigkrachten (Max/Standard/Low). De Standard-stand is bedoeld voor dagelijks reinigen, met de Max-stand verhoogt u de zuigkracht en met de Low-stand verlaagt u het volume.

'Low' is geschikt voor houten vloeren en tegelvloeren, 'Standard' voor dagelijkse reiniging en 'Max' voor het stofzuigen van vloerkleden en tapijt.

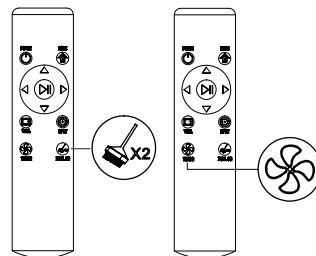

Ronddraaiende borstel plaatsen en reinigen

Verwijder het deksel van de borstel, verwijder de borstel en eventueel haar eromheen en gebruik de reinigingsborstel om het vuil te verwijderen.

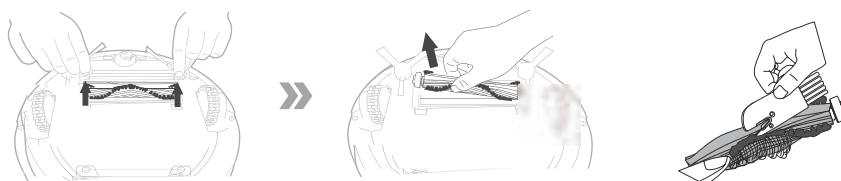

De ronddraaiende borstel plaatsen: verwijder het deksel van de borstel, plaats de borstel in het apparaat, en plaats het deksel weer terug op het apparaat door vast te klikken.



De dweildoek gebruiken

1. Dit product is voorzien van een extra waterreservoir. Indien u het apparaat na het stofzuigen wilt laten dweilen, vervangt u het stofreservoir door het waterreservoir. Raadpleeg de paragraaf [Onderhoud] in deze gebruiksaanwijzing voor reinigingsinstructies.
2. Gebruik het waterreservoir niet voor het reinigen van tapijt of vloerkleden. Wanneer u de dweilfunctie van het apparaat gebruikt, vouw de hoeken van vloerkleden dan om, zodat de dweildoek uw vloerkleed niet kan bevuilden.
3. Houd toezicht tijdens het dweilen en vul het waterreservoir op tijd bij. Verwijder eerst het waterreservoir voor u water toevoegt. Verwijder de dweildoek tijdens het opladen van het apparaat.

Stap 1

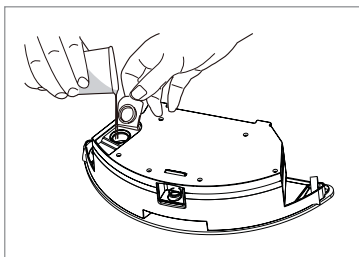

Water toevoegen

Open het klepje van het waterreservoir en voeg voldoende water toe.

Stap 2

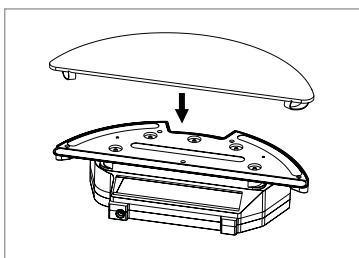

De dweildoek bevestigen

Sluit het waterreservoir en bevestig de dweildoek.

Stap 3

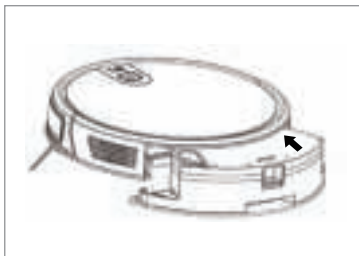

Het waterreservoir plaatsen

Druk op de ontgrendelingsknop aan de achterzijde van de basisunit om het stofreservoir te vervangen door het waterreservoir.

Onderhoud

Stofreservoir en -filter

Schakel de basisunit uit en ontkoppel het oplaadstation tijdens het reinigen en onderhouden van de basisunit en de accessoires.

1. Verwijder het stofreservoir, open het deksel en reinig de binnenzijde.
2. Verwijder het stoffilter. Was het HEPA-filter niet uit, maar klop het filter uit om stof te verwijderen.
3. Spoel het stofreservoir en het hoofdfilter af.
4. Laat het reservoir en het filter goed drogen en bewaar het op een droge plaats voor een langere levensduur.

Stap 1



Stap 2

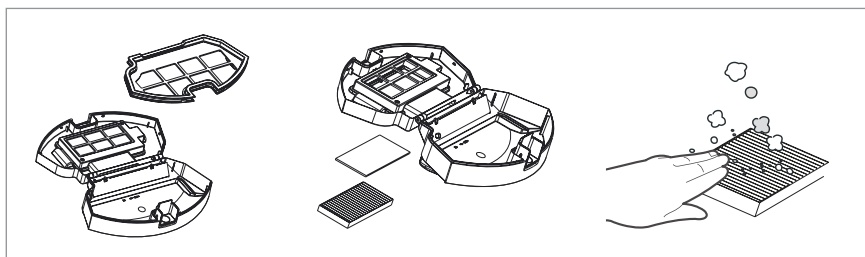

Stap 3

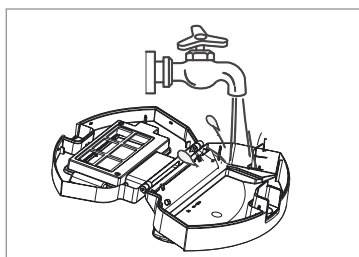

Stap 4

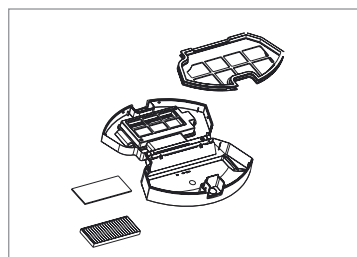

De onderdelen moeten minstens 24 uur aan de lucht drogen.

Waterreservoir

De dweildoek reinigen

1. Verwijderen: verwijder het waterreservoir en de dweildoek na het dweilen.
2. Onderhoud: spoel de dweildoek schoon en laat drogen.
3. Verwijderen: verwijder het waterreservoir en de dweildoek na het dweilen en giet het resterende water uit het reservoir.

Stap 1

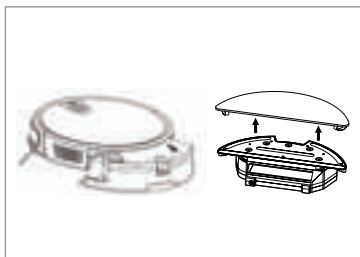

Stap 2

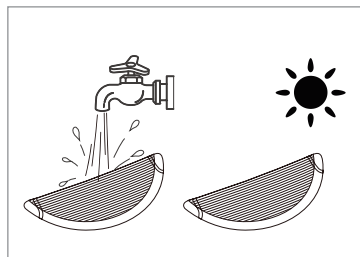

Stap 3

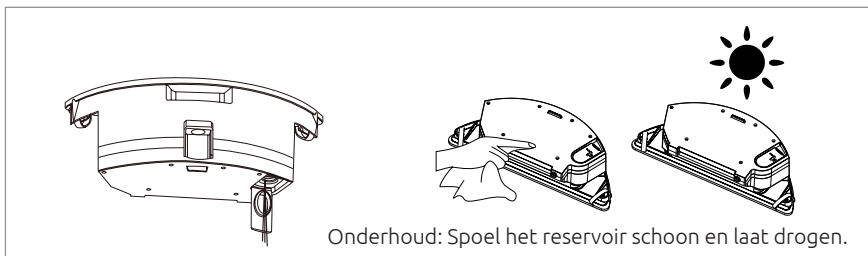

Zijborstels

De zijborstels reinigen

Verwijder de zijborstels en neem ze af met een schone doek.

Andere onderdelen

Reinig het voorwiel om eventuele haren die vastzitten te verwijderen.

Houd de sensor schoon voor een optimale werking.

Reinig de laadcontacten aan de onderzijde van de basisunit of het oplaadstation.

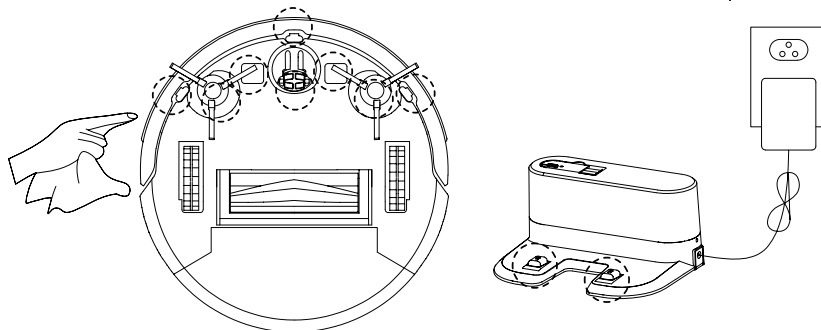

Indien u het apparaat langere tijd niet gaat gebruiken, verwijder dan de batterij en bewaar deze op een veilige plek. Indien de batterij lekt, verwijder deze dan en reinig het batterijvak met een schone doek.

De batterij heeft een lange levensduur en hoeft zelden te worden vervangen. Indien uw batterij toch aan vervanging toe is, neem dan contact op met onze servicedienst.

Foutmeldingen

Oorzaak van het probleem	Displayverlichting	Melding in app	Oplossing
Displayverlichting	Rood lampje brandt	Zorg dat de zijborstels niet vast zijn komen te zitten.	Reinig de zijborstels.
Melding in app	Rood lampje brandt	Foutmelding bij het koelen van de motor.	Wacht een uur voordat u het apparaat weer gebruikt.
Oplossing	Rood lampje brandt	Zorg dat de borstel niet vast is komen te zitten.	Reinig de borstel.
Zijborstels	Rood lampje brandt	Controleer of het stofreservoir op de juiste wijze is bevestigd.	Controleer de plaatsing van het reservoir.
Rood lampje brandt	Rood lampje knippert	Controleer of de wielen de vloer raken.	Reinig de sensor en zorg dat het apparaat vlak op de vloer staat.
Zorg dat de zijborstels niet vast zijn komen te zitten.	Rood lampje knippert	Help, ik zit vast.	Verplaats het apparaat naar een open ruimte.
Reinig de zijborstels.	Rood lampje knippert	Batterij bijna leeg; laad me op.	Plaats het apparaat handmatig in het oplaadstation zodat de batterij kan worden opgeladen.
Afwijking ventilator	Rood lampje knippert	Druk op de aan-uitknop om de batterij op te laden.	Druk op de aan-uitknop om de batterij op te laden.
Rood lampje brandt	Rood lampje knippert	Fout bij het navigeren; start me opnieuw op.	Druk nogmaals op de aan-uitknop.

Veelgestelde vragen

Controleer of de rechterborstel in de rechteropening aan de onderzijde van het apparaat is bevestigd en de linkerborstel aan de linkerkzijde. Zorg dat de twee zijborstels op de juiste manier zijn bevestigd.

Wat moet ik doen als de robotstofzuiger niet werkt op mijn tapijt?

Het advies is om de robotstofzuiger niet te gebruiken voor het reinigen van tapijt of vloerkleden. In de app kunt u een grens instellen rondom het tapijt of vloerkleed.

Wat moet ik doen als de stofzuiger niet op volle kracht zuigt?

Zorg dat het stofreservoir niet vol is en dat de stofzuiger volledig is opgeladen. Als dit het geval is, kunt u een hogere zuigkracht instellen. Indien er nog steeds stof en vuil achterblijft, gebruik dan de stand voor gericht reinigen.

Wat moet ik doen als de robot het oplaadstation niet kan vinden?

Zorg dat het oplaadstation tegen een muur is geplaatst met minstens één meter open ruimte aan beide kanten en twee meter ruimte voor het laadstation. Indien nodig kunt u de robotstofzuiger handmatig terug in het oplaadstation plaatsen.

Wat moet ik doen als de afstandsbediening niet werkt?

1. De afstandsbediening heeft een effectief bereik van 5 meter. Richt de afstandsbediening altijd op de basisunit.
2. Vervang de batterij indien deze leeg is.
3. Controleer of de aan-uitknop van de basisunit is geactiveerd en of de batterij voldoende is opgeladen.
4. Neem de infraroodzender van de afstandsbediening en de infraroodontvanger van de basisunit af met een schone doek.

Waarom keert de basisunit na het stofzuigen terug naar het oplaadstation?

Hoelang de basisunit blijft stofzuigen, is afhankelijk van de indeling van de ruimte, de hoeveelheid stof en vuil, en de reinigingsstand.

Wifi-verbinding

1. Scan de QR-code of zoek naar 'Smart Life' om de app te downloaden.



- Zodra u de app hebt geïnstalleerd, volgt u de instructies in de app om een account aan te maken en in te loggen.
 - Open de app en klik op {add device}, {Small Home App }, {Robot Vacuum}.
 - Zorg dat het wifi-indicatielampje brandt of druk op de rand aan de voorzijde van het apparaat en houd de -knop ingedrukt tot u het [symbol]-symbool ziet knipperen. Wanneer het wifi-indicatielampje brandt, klik dan op het [symbol]-symbool.
- Controleer in de app of u het indicatielampje snel ziet knipperen.

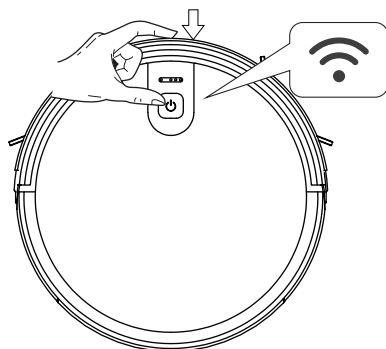

- Voer uw wifi-netwerk en wachtwoord in. (Op dit moment alleen compatibel met 2,4G wifi, niet met 5G wifi.)

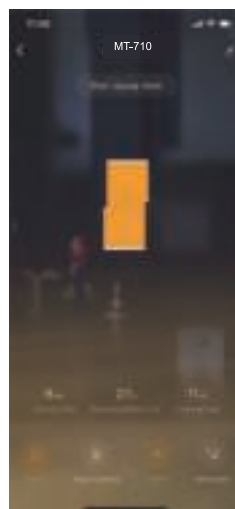
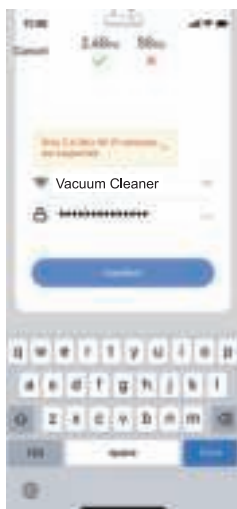

Consignes de securite



Veillez lire attentivement le manuel avant d'utiliser le produit et garder ces instructions pour reference.

- Les produits A ne peuvent pas être utilisés par les enfants de moins de 8 ans ou les personnes ayant une déficience mentale. Si vous devez l'utiliser, veuillez le faire sous la supervision du tuteur. S'il vous plaît ne pas laisser les enfants monter sur le produit ou jouer le produit comme un jouet. Ne pas utiliser le produit dans une pièce où les nourrissons dorment.
- Les problèmes qui peuvent survenir dans les produits de nettoyage devraient être éliminés le plus possible. Nettoyer les cordons d'alimentation et les petits articles au sol pour éviter que le produit ne soit bloqué pendant le processus de nettoyage. Pliez le bord du tapis à la face inférieure
- du tapis, et garder les rideaux suspendus, nappes, etc de toucher le sol.
- S'il ya un environnement suspendu comme un escalier, testez d'abord le produit pour voir s'il peut détecter le bord de la zone suspendue sans tomber. Des barrières de protection doivent être installées au bord de la zone suspendue pour empêcher les produits de tomber. Assurez-vous que l'équipement de protection ne cause pas de blessures.
- Veuillez suivre le manuel d'utilisation du produit. Utiliser uniquement les accessoires recommandés ou vendus par le fabricant.
- S'assurer que la tension d'alimentation correspond à la tension indiquée sur le dossier. Utilisez uniquement dans les environnements domestiques intérieurs.
- Ne pas utiliser dans les endroits extérieurs, commerciaux ou industriels.

- N'utilisez que des piles rechargeables d'origine et des bornes de chargement uniques au fabricant. N'utilisez pas de piles non rechargeables. Pour connaître les spécifications de la batterie, reportez-vous aux "Données techniques",
- Assurez-vous que les boîtes à poussière et les matériaux filtrants sont installés avant d'utiliser les produits. • Une utilisation du produit dans un
- environnement avec des flammes nues ou des articles fragiles est interdite. Ne pas utiliser le produit à une chaleur extrême (supérieure à 104°F) ou très froide (inférieure à 41°F).
- les cheveux, les vêtements, les doigts et les autres parties du corps près de l'ouverture et des parties opérationnelles du produit. Il est interdit de fumer.
- Ne pas utiliser le produit sur sol humide ou aqueux.
- Il est interdit d'absorber des articles tels que les pierres, les déchets de papier, les matériaux inflammables tels que le toner, le toner ou le toner pour imprimantes ou copies, -cigarettes, allumettes, cendres ou autres articles pouvant causer un incendie
- Ne pas prendre un produit qui est boursoufflé, comme Ne pas placer d'articles à la sortie d'aspiration. Ne pas utiliser de produits lorsque l'aspiration est bloquée. Nettoyer la poussière, la laine de colon, les cheveux, etc. à l'orifice d'aspiration pour assurer une circulation d'air fluide à l'orifice d'aspiration.
- Utilisez soigneusement le cordon d'alimentation pour éviter tout dommage. N'utilisez pas le cordon d'alimentation pour faire glisser ou tirer le produit et le support de chargement du produit.
- Ne pas utiliser le cordon d'alimentation comme poignée. Ne pas fixer le cordon d'alimentation dans le joint de la porte. Ne pas tirer sur le cordon d'alimentation dans les coins et les coins coupants. Ne pas utiliser le produit si le cordon d'alimentation, la prise électrique ou le support de charge sont endommagés.
- N'utilisez pas le produit lorsqu'il n'est pas endommagé. Fonctionner correctement en cas de chute, de dommages, d'utilisation à l'extérieur ou

- d'infiltration d'eau. Pour éviter les blessures, le produit doit être réparé par le fabricant ou son service après-vente, dégringoler le produit interrupteur avant le nettoyage et l'entretien du produit.
- Avant de jeter le produit, retirer le produit du support de charge, éteindre l'interrupteur d'alimentation du produit et retirer la batterie. Même si le produit a été gravement endommagé, il est interdit d'incinérer le produit, et la batterie du produit peut causer une explosion. Veuillez éliminer les piles usagées conformément aux lois et règlements locaux.
- Si vous n'utilisez pas le produit pendant une longue période, veuillez le désactiver.
- Veuillez contacter notre service client via klantenservice@omni-channelgroup.com

Declaration de la FCC

Cet appareil est conforme à la partie 15 des règles de la FCC. Le fonctionnement est assujéti aux conditions suivantes :

1. Ce dispositif ne peut pas causer de brouillage préjudiciable.
2. Ce dispositif doit accepter toute interférence reçue, y compris les interférences qui peuvent causer un fonctionnement indésirable.

instruction produit

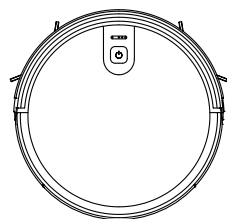

1

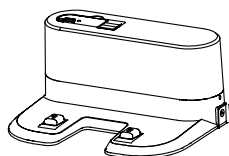

2



3

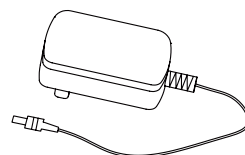

4

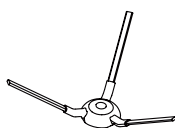

5

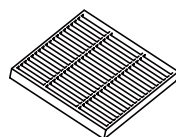

6



7

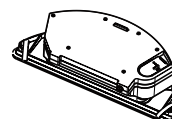

8



9



10

1. robot aspirateur
2. base de chargement
3. telecommande
4. adaptateur d'alimentation
5. brasses laterales X4

6. HEPAX 2
7. brosse propre
8. réservoir d'eau
9. chiffon d'eau
10. manuel d'instruction

Liste des pièces

Unité principale

Vue de dessus

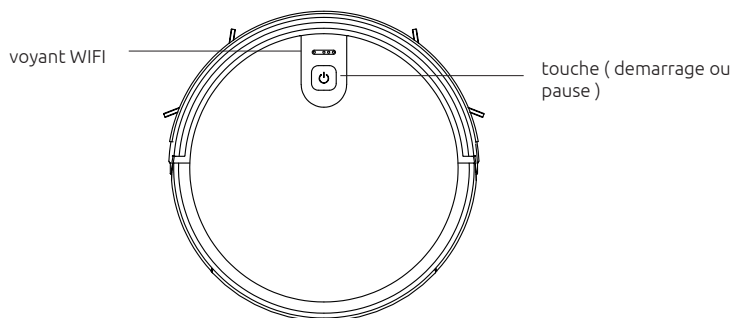

vue de dessous

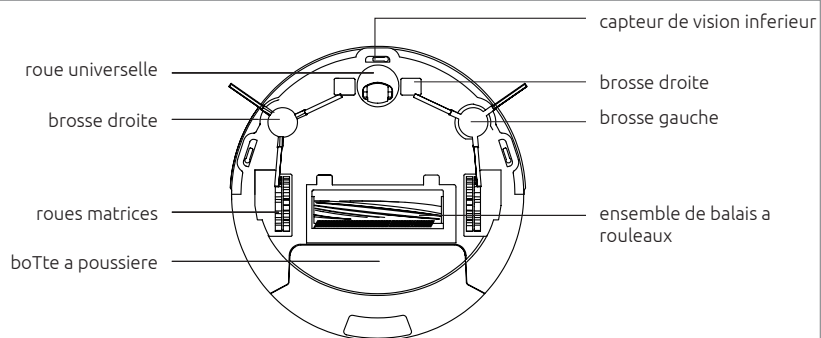

boite a poussiere

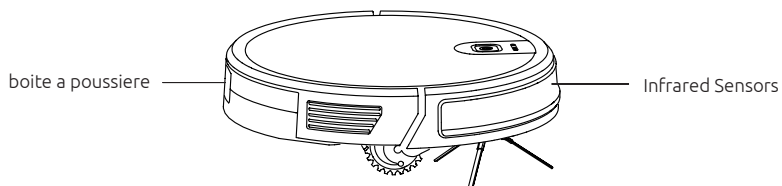

Liste des pièces

boîte à poussière

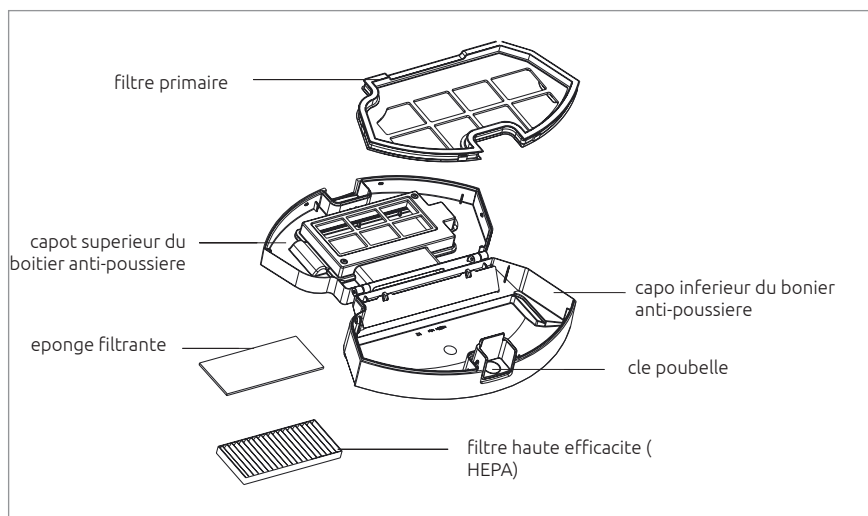

Réservoir d'eau

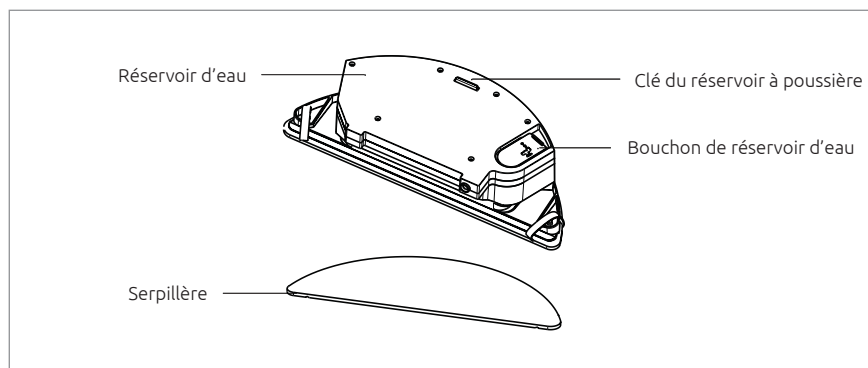

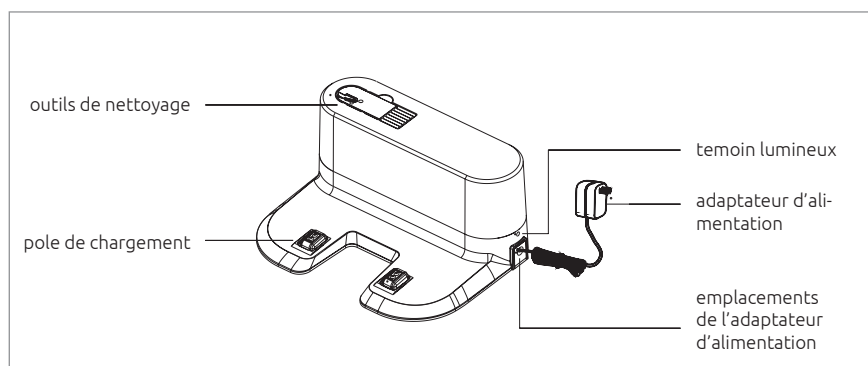

Station de chargement

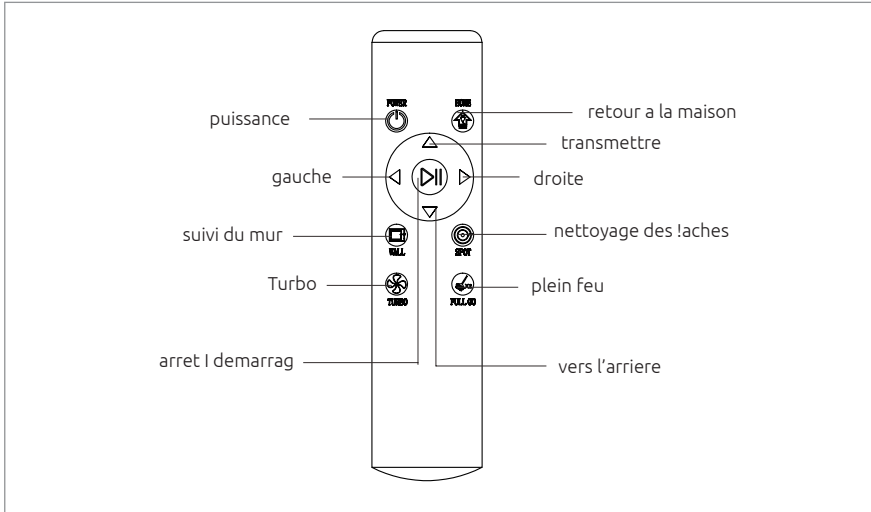

Télécommande

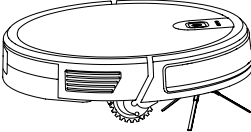

Parameters

	Model de produit	MT-710
	Entree	DC 14.4V
	Consommation d'énergie	30W
	Capacité de la batterie	DC 14.4V Li-ion 2500mAh
	Capacité du dépoussiéreur	0.6L
	Temps de nettoyage	120 min
	Temps de charge	300 min
	Batterie	DC 3V(AAA)
	Méthode de contrôle à distance	Infrarouge
	Distance d'émission et de réception	55M
	Entree	100-240V/50-60Hz
	Sortie	19V/0.6A

Installez 2 piles AAA avant d'utiliser la télécommande pour la première fois. Assurez-vous que les extrémités positive et négative sont orientées dans le bon sens de polarité comme indiqué dans le compartiment des piles.

ATTENTION

Considerations

Veillez consulter les directives suivantes pour vérifier la zone de nettoyage avant les travaux de nettoyage.

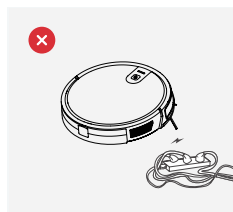

1. Les lignes électriques et autres débris éparpillés sur le sol peuvent troubler. Le produit doit être retiré.



2. Veillez rouler les glands de tapis ou travailler sur des tapis à poils courts.

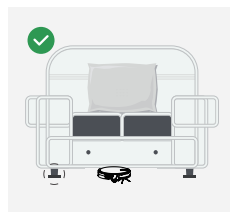

3. Un espace de moins de 8 cm sous le meuble peut accrocher le produit. Si vous devez le nettoyer, veuillez retirer le meuble.

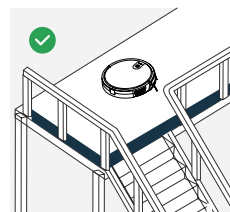

4. Un garde-corps doit être placé au bord du duplex pour assurer un fonctionnement sûr du produit.

Fonctionnement rapide

Installation des brosses latérales

Veillez installer la brosse droite dans le port de montage inférieur droit de la machine, la brosse gauche dans le port de montage inférieur gauche de la machine, et assurez-vous que les deux brosses latérales sont en place.

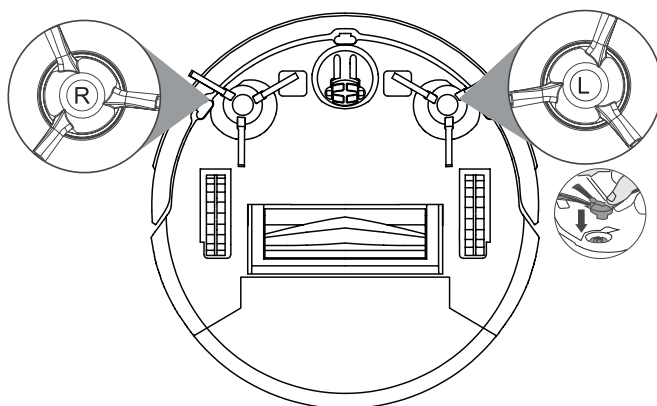

Charge Fonctionnement

1. Connectez l'adaptateur au support de charge. Placez le support de charge a plat contre le mur. Ne placez pas d'objets dans le 1M gauche et droit et le 2M avant, et ne disposez pas d'objets avec de fortes surfaces de reflexion telles que des miroirs

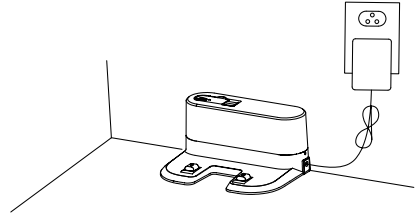
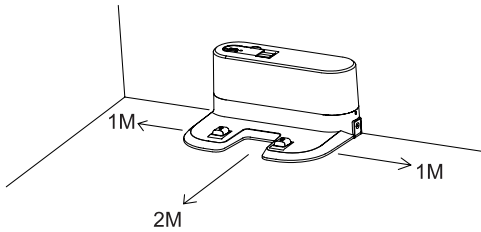

2. **Allumez l'interrupteur**

Appuyez sur la cle de depart pour ouvrir l'h6te. Il est recommande que la balayeuse soit placee dans le support de charge apres chaque utilisation et ne l'eteignez pas immediatement pour s'assurer qu'il sera utilise correctement la prochaine fois que vous l'utilisez.

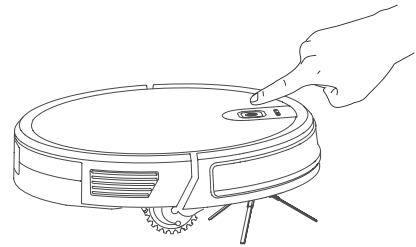

Master Charge



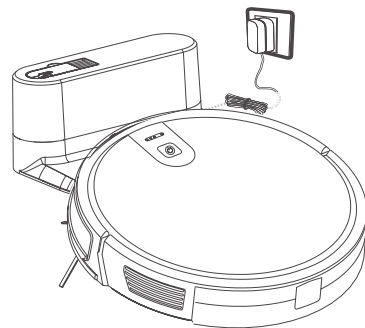

Master Charge Placez le maitre dans le support de charge et faites attention a la piece polaire de charge. Allumez l'interrupteur d'alimentation, le robot entrera en mode veille.

- ⊕ Le voyant rouge clignote indique que la batterie doit etre chargee.
 - ⊖ Le voyant bleu de respiration clignote pour indiquer la charge. Lorsque le voyant bleu ⊕ est eteint, le chargement est termine.
- Pour la premiere utilisation, veuillez charger en continu pendant plus de 6 heures.

- ⓘ **Remarque:** veuillez faire correspondre la piece du poteau de charge.



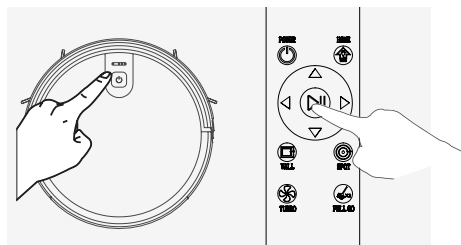

Demarrage / arrêt du nettoyage

1. Demarrez ou arrêtez en appuyant sur la touche principale  ou sur la telecommande. Remarque: Avant de demarrer le mode, assurez-vous que la bague extérieure de la touche  18 est bleue et que le maître est dans l'état d'être éveillé. Si le maître ne se réveille pas, appuyez brièvement sur le maître  pour le réveiller. Le maître passe en mode veille après 10 minutes de veille et le voyant de la touche  est éteint.
2. Si vous devez sélectionner un autre mode, veuillez vous reporter à la section (Sélection du mode).



Selection du mode

Afin de s'adapter aux différentes conditions du sol et d'obtenir un nettoyage en profondeur, ce produit dispose d'une variété de modes de nettoyage, qui peuvent être sélectionnés par télécommande selon les besoins. La télécommande peut changer n'importe quel mode directement. Avant de démarrer le mode, assurez-vous que la bague extérieure de la touche  est bleue et que le maître est en état de réveil. Si le maître ne se réveille pas, appuyez brièvement sur le maître  pour le réveiller.

Mode virgule fixe

Il convient à l'environnement au sol où les déchets sont concentrés. Le nettoyage centralise le maître dans la zone désignée, et le nettoyage centralise le maître avec la « spiral route ».

Mode Edge

Il convient au nettoyage dans les coins de la pièce. Le maître nettoie autour de la périphérie d'un objet fixe (comme un mur) et nettoie sur le support de charge.

Mode de charge de retour

Pendant le processus de nettoyage, le maître peut sentir que sa puissance est insuffisante et trouver automatiquement le support de charge pour la charge. Vous pouvez appuyer sur le bouton "home" ou appuyer deux fois sur le bouton "power" pour faire revenir le maître sur le support de charge pour le charger.

Mode de nettoyage deux fois

Appuyez sur le bouton "Full Go" de la télécommande. Après le premier nettoyage, le robot reprendra sa charge complète et continuera automatiquement le deuxième nettoyage.

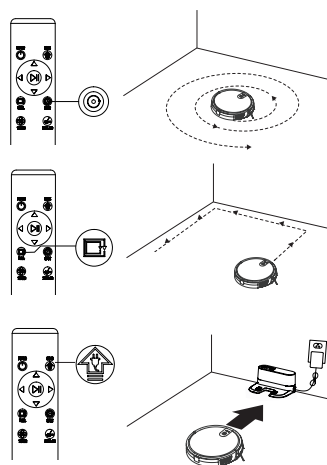

Reglage de la puissance d'aspiration

Appuyez sur le bouton « Turbo » de la télécommande. Avec trois modes de puissance d'aspiration (Max/ Standard / Low). Le mode standard peut être utilisé pour le nettoyage quotidien tandis que le mode Max augmenterait l'aspiration et le mode Low réduirait le bruit. Le mode faible aspiration peut être utilisé pour nettoyer le parquet et le carrelage, le mode standard pour le nettoyage domestique courant tandis que le mode max peut être utilisé pour nettoyer les tapis.

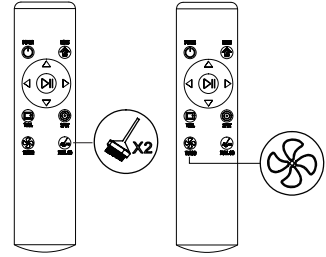

Assemblage et nettoyage de la brosse à rouleau

Retirez la plaque de couverture de la brosse à brosse, retirez la brosse à rouleau, coupez les cheveux enroulés dessus, puis utilisez la brosse de nettoyage pour la nettoyer. Réglez l'assemblage de la brosse à rouleau, retirez d'abord l'aspiration, installez la brosse à rouleau, couvrez la planche et appuyez dessus pour la verrouiller.

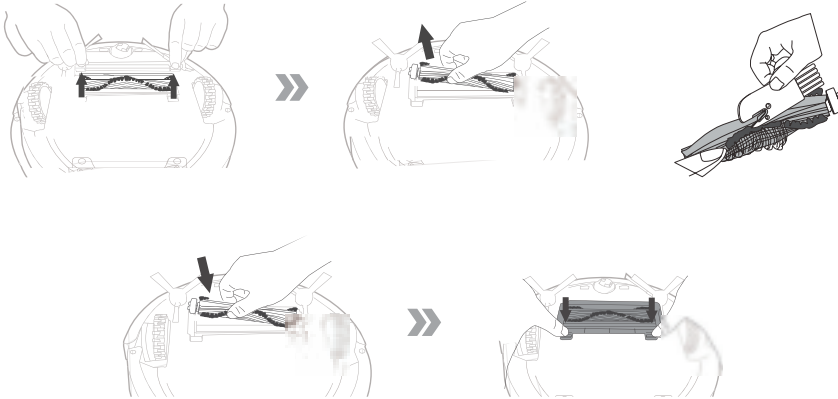

Utilisation de la serpillière perméable à l'eau

1. Le produit est équipé d'un système de réservoir. Si vous avez besoin de passer la serpillière après le nettoyage, le compartiment à poussière peut être remplacé par un système de réservoir d'eau. Pour la méthode de nettoyage, veuillez vous référer à la section Maintenance de ce manuel.
2. N'utilisez pas le système de réservoir d'eau sur les tapis. Quand vous nettoyez avec la fonction serpillière, pliez les extrémités du tapis pour éviter le transfert de matières étrangères de la serpillière sur le tapis.
3. Faites attention durant le nettoyage et ajoutez et remplacez l'eau. Retirez le réservoir d'eau quand vous ajoutez de l'eau. Durant le chargement, veillez à retirer le système de chiffon perméable à l'eau.

étape 1

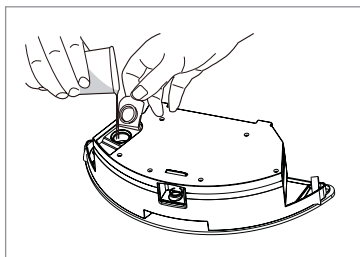

Ajouter de l'eau

Ouvrez l'entrée d'eau et ajoutez la bonne quantité d'eau.

étape 2

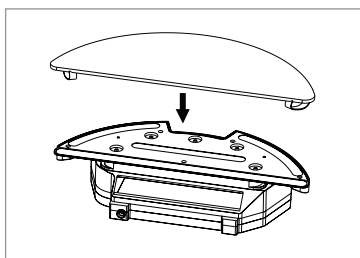

Attacher la serpillière

Fermez l'entrée d'eau et attachez la serpillière.

étape 3

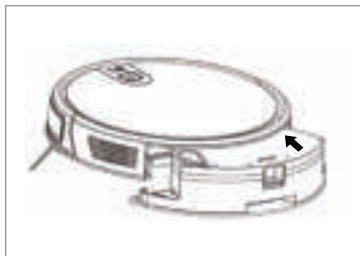

Installer le système de réservoir d'eau

Appuyez sur le bouton du réservoir à poussière situé à l'arrière de l'unité principale pour retirer le réservoir à poussière et remplacez le système de réservoir d'eau.

Entretien

Boite a poussiere et filtre

Lors du nettoyage et de l'entretien du malre et de ses accessoires, eteignez le malre et debranchez le support de charge.

1. Retirez le bac a poussiere, ouvrez le couvercle du bac a poussiere et nettoyez les poubelles.
2. Retirez le filtre a poussiere. HEPA n'est pas recommande pour le lavage. Veuillez tapoter et enlever les cendres.
3. Rincez le bac a poussiere et le filtre primaire.
4. Secher le bac a poussiere et le filtre a poussiere et le garder au sec pour assurer sa duree de vie.

étape 1

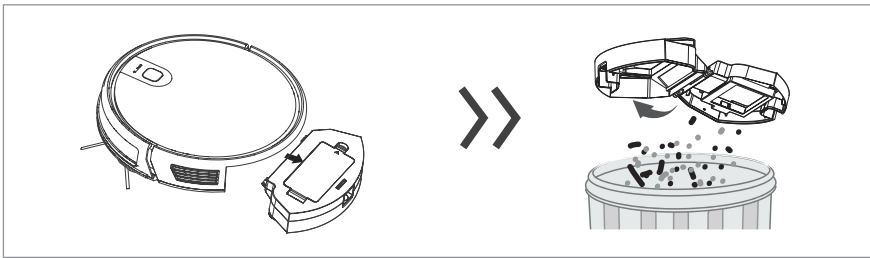

étape 2

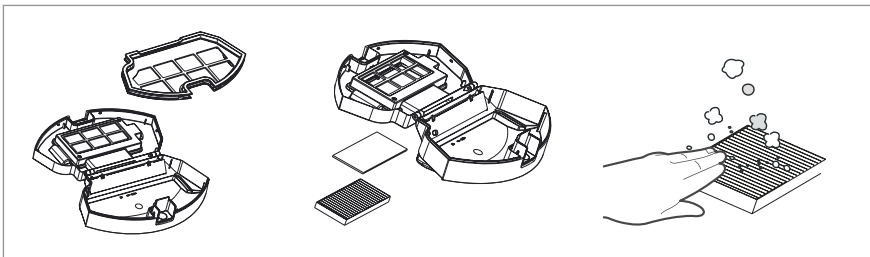

étape 3

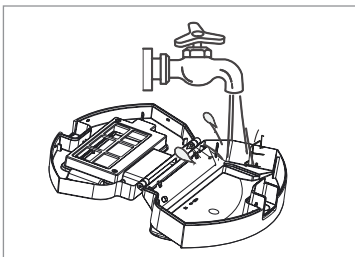

étape 4

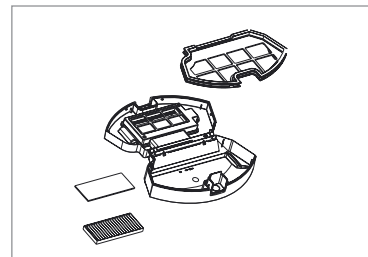

Veuillez laisser ces secher dans des conditions naturelles pendant plus de 24 heures.

Système de réservoir d'eau

Nettoyer la serpillière

1. Retirer : Une fois le nettoyage terminé, retirez le système de réservoir d'eau et retirez la serpillière perméable à l'eau.
2. Maintenance : Rincez et séchez la serpillière.
3. Retirer : Après avoir passé la serpillière, retirez le système de réservoir d'eau et la serpillière perméable à l'eau, et versez l'excédent d'eau dans le réservoir d'eau.

étape 1

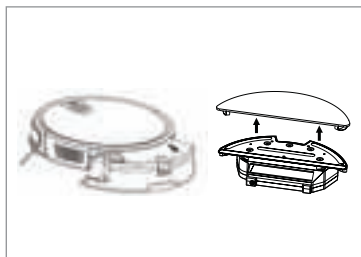

étape 2

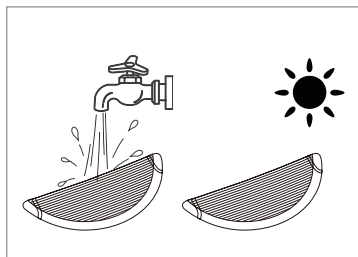

étape 3

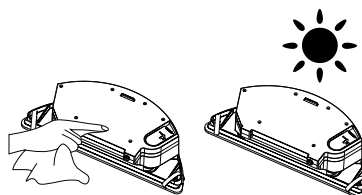
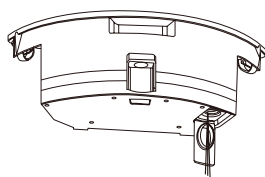

Maintenance : Rincez le réservoir et laissez sécher.

Brasses laterales

Nettoyage des brasses laterales

Retirez la brosse laterale et essuyez-la avec un chiffon propre.

Autre assemblage

Nettoyage de la roue universelle pour réduire l'enchevêtrement des cheveux. Dégagez le capteur pour garantir sa sensibilité. Pour nettoyer les pièces des pôles de charge, utilisez un chiffon sec pour nettoyer les pôles de charge sous le maître ou le support de charge.

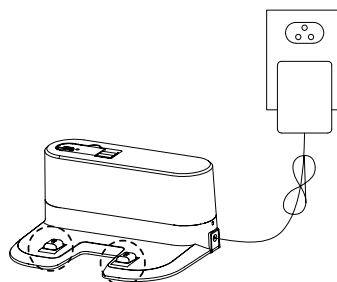
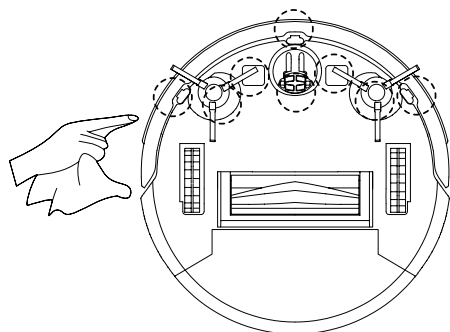

Si vous n'utilisez pas le produit pendant une longue période, veuillez retirer la batterie et la conserver dans un endroit sûr. Si la batterie fuit, retirez la batterie et essuyez le compartiment à batterie. Ce produit utilise une batterie longue durée et ne nécessite pas de remplacement fréquent. Si vous devez remplacer, vous pouvez contacter notre société pour le remplacement du service après-vente.

Conseils d'alarme

Cause du litige	lumiere d'affichage	contenu des applications	Solution
brosse laterale	lumiere rouge	Veillez verifier que les brasses laterales sont coincées	Nettoyez la brosse laterale
Anomalie du ventilateur	lumiere rouge	Erreur de refroidissement du moteur	Veillez patienter une heure avant d'utiliser
brosse de rouleau	lumiere rouge	Veillez verifier que la brosse a	Nettoyez la brosse a rouleau
Pas de poubelle a	lumiere rouge	rouleaux est coincée	Veillez verifier si la poubelle est en position
l'interieur	lumiere rouge clignote	Veillez verifier si la poubelle est installée correctement	Nettoyez le detecteur de sol et
pas de poubelle a	lumiere rouge clignote	Veillez verifier si les roues sont au sol	assurez-vous que je ne suis pas ramasse
l'interieur	lumiere rouge clignote	Veillez m'aider, je suis coincé	Veillez m'emmener dans l'espace ouvert
Defaillance de la detection au sol	lumiere rouge clignote	Batterie faible, veuillez me recharger	Ramenez manuellement le nettoyeur a la recharge de la station d'accueil
batterie faible	lumiere rouge clignote	Veillez allumer l'interrupteur d'alimentation pour charger l'echec de navigation,	Veillez allumer l'interrupteur d'alimentation pour charger

FAQ

Veillez installer la brosse droite dans le port de montage inferieur droit de la machine, la brosse gauche dans le port de montage inferieur gauche de la machine, et assurez-vous que les deux brosse laterales son! en place.

que dois-je faire quand ii ne peut pas fonctionner sur le tapis?

Nous ne vous suggerons pas de nettoyer le tapis. Il est preferable que vous definissiez la barriere autour du tapis sur l'application.

Et si la force d'aspiration est faible?

Tout d'ab ord, verifiez si le bac a poussiere est plein et si le robot est completement charge. Si c'est le cas, vous pouvez essayer de le faire passer en mode superieur. Pour les detritus difficiles a ramasser, essayez de les nettoyer avec le mode de nettoyage localise.

Que faire si le robot ne trouve pas le support de charge?

Le support de charge doit etre place contre le mur avec au mains 1 metre de degagement de chaque cote et 2 metres a l'avant. Parfois, vous pouvez simplement le remettre manuellement.

Que dois-je faire si la telecommande est en panne?

1. La telecommande a une distance de contr6le effective de 5 metres. Veuillez vous assurer que la telecommande pointe vers le mailre.
2. Remplacez la batterie par une nouvelle si la batterie est epuisee.
3. Veuillez vous assurer que l'interrupteur principal est allume et qu'il a suffisamment de puissance pour terminer l'operation.
4. Veuillez essuyer l'emetteur infrarouge de la telecommande et le recepteur infrarouge du mailre avec une serviette propre.



Pourquoi le maitre revient-il a la charge apres le nettoyage?

Le temps de travail du maitre varie en fonction de la complexite de la piece, de la quantile de dechets et du mode de nettoyage.

Connexion Wifi

1. Veuillez scanner le code QR ou chercher « Smart Life » et telecharger l'application.
2. Une fois l'application installee, veuillez suivre les instructions de l'application pour enregistrer le compte et ouvrir une session.login.



- Ouvrez l'application et cliquez sur ajouter un appareil Small Home App Robot Vacuum.
- Poussez le pare-chocs avant et appuyez longuement sur le  jusqu'à ce que le  clignote. Lorsque l'indicateur Wifi clignote, cliquez sur l'indicateur Confirmer clignote rapidement sur l'application.

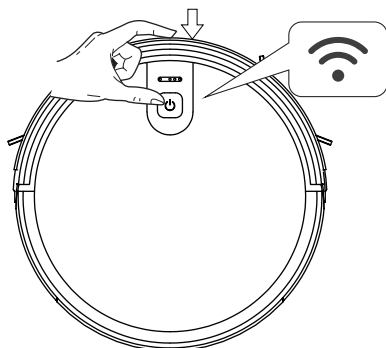

- Saisissez le compte et le mot de passe wifi (prend désormais en charge le wifi 2.4G uniquement re connecte).

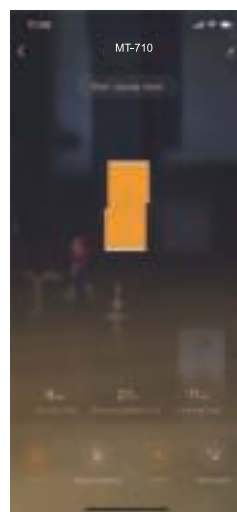
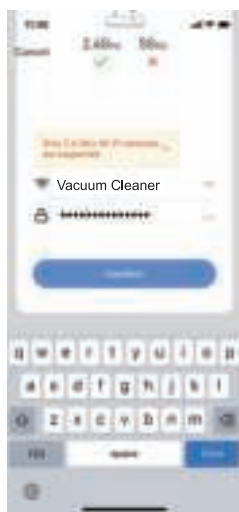

Sicherheitsanleitung



Vor Verwenden die folgenden Sicherheitshinweise lesen und alle allgemeinen Sicherheitsvorkehrungen befolgen.

- Das Handbuch sorgfältig durchlesen und aufbewahren. Nicht mit diesem Handbuch übereinstimmende Bedienung kann zur Beschädigung führen.
- Nur die von unserem Unternehmen benannten Wartungstechnikern können dieses Produkt zerlegen, reparieren oder modifizieren, zum Schutz vor Feuer, Stromschlag und Verletzungen.
- Nur das mitgelieferte Ladegerät gilt als verwendbar zum Schutz vor Produktschaden, Stromschlägen und Bränden durch Hochspannung.
- Zum Schutz vor Stromschlägen ist das Hochspannungskabel des Geräts nicht von der nassen Hand zu berühren.
- Das Netzkabel nicht übermäßig biegen und keine schweren Gegenstände darauf legen, zum Schutz vor Beschädigung, Brand oder Stromschlag.
- Keine Kleidung oder Körperteile (Kopf, Finger usw.) sollen sich in der Bürste oder den Radern des Staubsaugers verfängen zum Schutz vor Verletzungen.
- Nicht in der Nähe von Wärmequellen wie Zigaretten, Feuerzeuge, Streichholzer oder brennbare Materialien bringen (Bei Benzinverwendung ist die Maschine zu reinigen).
- Beim Transport oder langen Lagerung ist der Strom abzuschalten zum Schutz vor Akkubeschädigung.
- Das Netzkabel des Ladegeräts ist einzustecken und zu befestigen zum Schutz vor Stromschlägen, Kurzschlüssen, Rauch und Feuer.
- Das Ladegerät soll mit der Steckdose zuverlässig verbunden werden zum Schutz vor einem Brand.

- Für die Lebensdauer ist der Akku mindestens 16 Stunden vor dem ersten Gebrauch oder nach längerer Nichtbenutzung aufzuladen. Für die beste Wirkung ist der Akku 2 oder 3 mal vollständig aufzuladen und zu entladen.
- Der lange unbenutzte Akku ist voll aufzuladen, zu entfernen, kühl zu lagern, um den Boden der Maschine trocken zu halten.
- Vor dem Gebrauch sind alle gefährdeten Gegenstände zu entfernen (Lumineszenzgegenstände, Stoffe, Glasflaschen usw.) zum Schutz vor Beschädigung und Beeinträchtigung der Maschine.
- Vorsichtig benutzen zum Schutz der Kinder vor Schock und Verletzung.
- Nicht auf dem Staubsauger stehen oder sitzen zum Schutz vor Schaden am Staubsauger und Verletzungen.
- Hinweis: Der Roboter soll keine Flüssigkeiten wie Wasser einsaugen zum Schutz vor Schaden am Produkt.
- Die Verwendung im Freien ist verboten zum Schutz vor Beschädigung.
- Nicht für kleinen Raum geeignet (kleiner Tisch, Stuhl) zum Schutz vor Schaden.
- Nicht für Geschaftraum geeignet zum Schutz vor Beschädigung bei Oberverwendung.
- Falls Sie Fragen haben, wenden Sie sich bitte an unseren Kundendienst: klantenservice@omnichannelgroup.com

Bedienungsanleitung

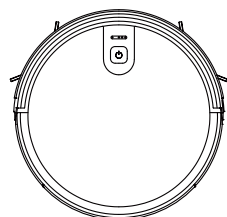

1

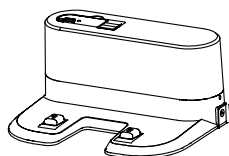

2



3

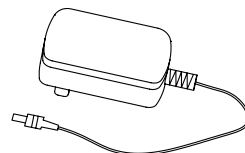

4

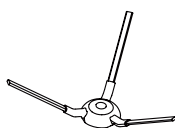

5

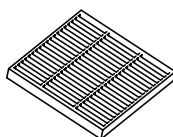

6



7

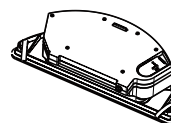

8



9



10

1. Saugroboter
2. Ladestation
3. Fernbedienung
4. Adapter
5. Side Brushes X 4

6. HEPAX 2
7. Reinigungsbursten
8. Wassertank
9. Wasserlappen
10. Bedienungsanleitung

Liste der Teile

Haupteinheit

Ansicht von oben

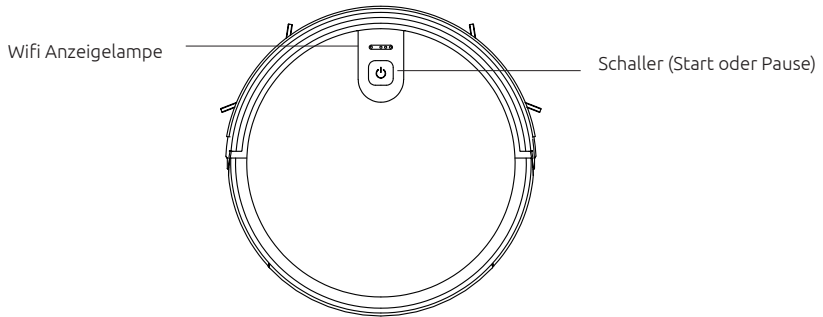

Untersicht

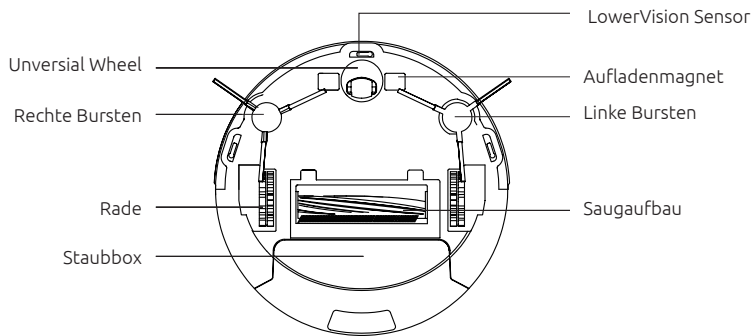

Staubbox

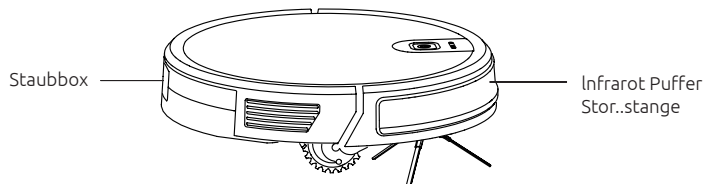

Liste der Teile

Staubbox

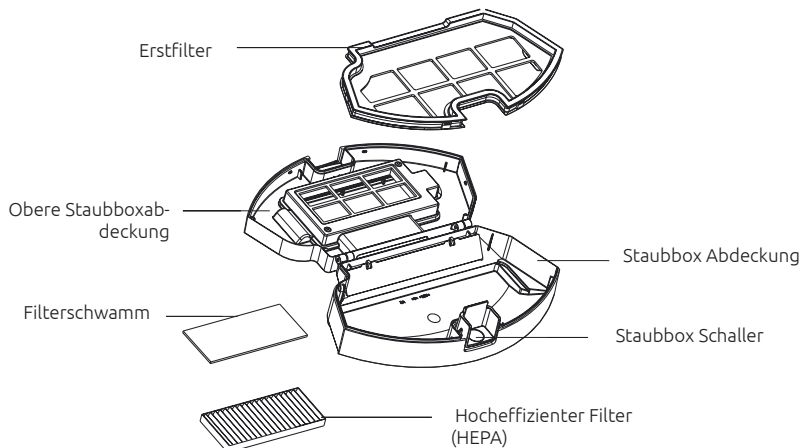

Wasserbehälter

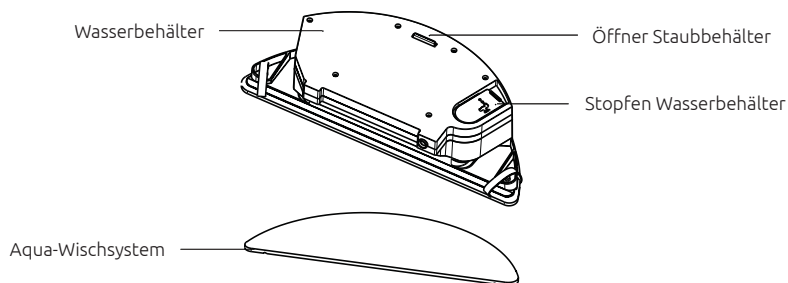

Ladestation

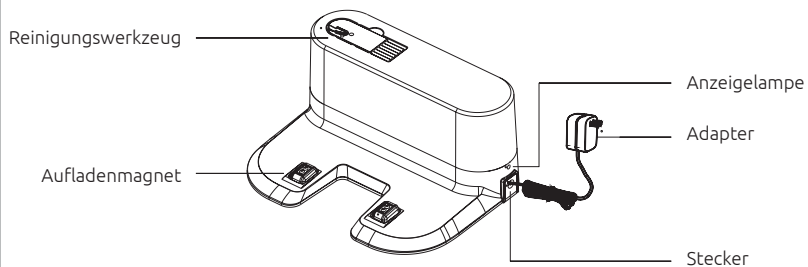

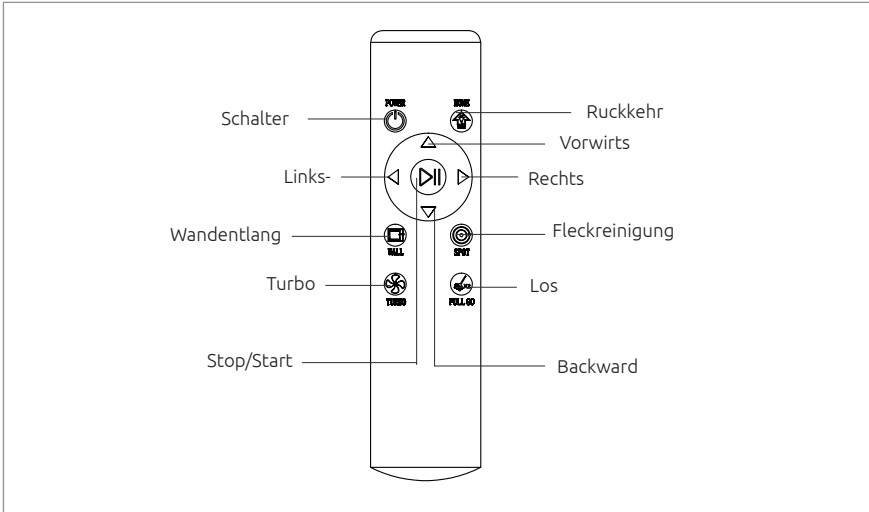

Parameters

	Produktmodell	MT-710
	Input	DC 14.4V
	Leistung	30W
	Batteriekapazität	DC 14.4V Li-ion 2500mAh
	Staubboxkapazität	0.6L
	Laufzeit	120 min
	Ladezeit	300 min

	Batterie	DC 3V(AAA)
	Fernbedienungsmethode	Infrarot
	Sende- und Empfangsentfernung	55M

	Input	100-240V/50-60Hz
	Output	19V/0.6A

2 AAA-Batterien einlegen zur Fernbedienung. Das positive und das negative Ende ist in die richtige Richtung zu weisen, wie im Batteriefach angegeben.

Achtung

Berücksichtigung

Please refer to the following guidelines to check the cleaning area before the cleaner starts operating.

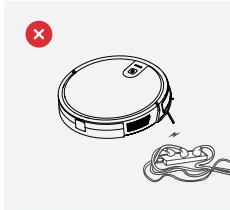

1. Verstreute Kabeln bzw Teile können Stolpern zur Folge haben.

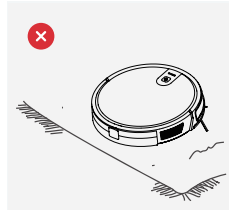

2. Bitte die Teppich quasten aufrollen oder auf kurzhaarige Teppiche arbeiten.

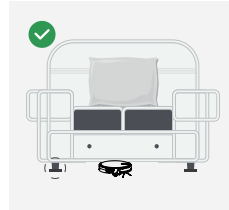

3. Ein Spalte von weniger als 8 cm auf der Unterseite des Mobels kann das Produkt einklemmen.

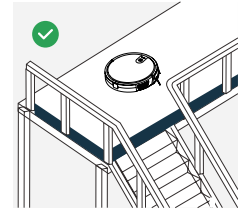

4. Ein Spalte von weniger als 8 cm auf der Unterseite des Mobels kann das Produkt einklemmen.

Schnellbetrieb

Installation der Seitenbursten

Die linke und rechte Bürste jeweils in der linken und rechten unteren Montageöffnung der Maschine installieren und festlegen.

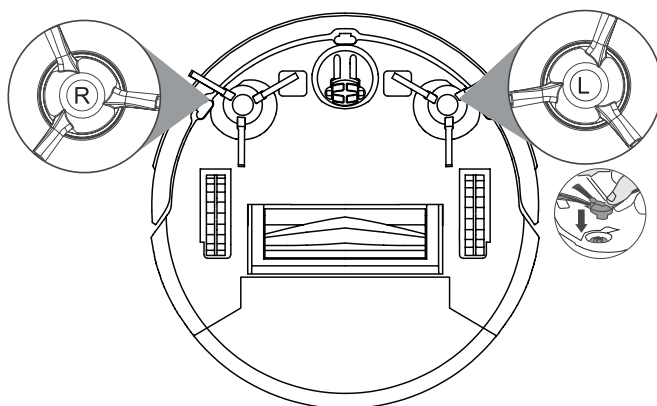

Aufladung

1. Anschluss des Adapters an den Ladeständer. Den Ladeständer flach an die Wand liegen. Zulässig sind keine Sachen innerhalb 1M links und rechts und 2M vorne und keine Sachen mit Spiegelflächen.

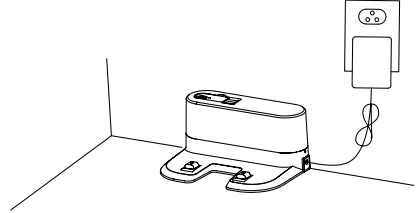
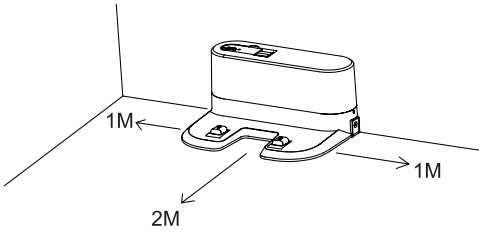

2. **Einschalten**

Die Starttaste drücken zum Starten. Nach der Reinigung soll das Gerät eingeschaltet bleiben und in die Ladestation hinlegen, damit es für künftigen Gebrauch wie normal funktionieren kann.

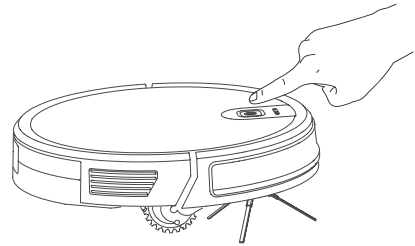

Aufladen

Das Gerät in Ladezustand halten und auf das Ladestangenstück aufpassen. Den Netzschalter einschalten und der Roboter auf Standby-Modus umschaltet. ☹️ Rotes Blinken zeigt an, dass der Akku aufgeladen werden muss.

☺️ Blaues Breathing-Light bedeutet Ladezustand. Wenn das blaue Licht ☺️ aus ist, ist der Ladevorgang abgeschlossen. Bei der ersten Verwendung länger als 12 Stunden ununterbrochen aufladen.

- ❗ **Hinweis:** Bitte Ladestangenstück andocken.

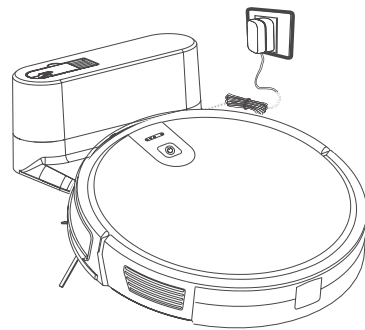

Reinigung starten

1. Starten oder stoppen durch Drücken der Haupttaste (⏻) oder der Fernbedienungstaste (⏻ / ⏪).
ⓘ Hinweis: Für das Modus soill der äußere Ring der Taste (⏻) blau beleuchten und das Gerät aktiv bleiben. Anderenfalls (⏻) kurz drücken zum Aktivieren. Das Gerät schaltet in 10 Minuten von Standby auf Ruhezustand um und die Tastenleuchte (⏻) aus.
2. Für ein Modusumschalten bitte den Abschnitt lesen (Modusauswahl).

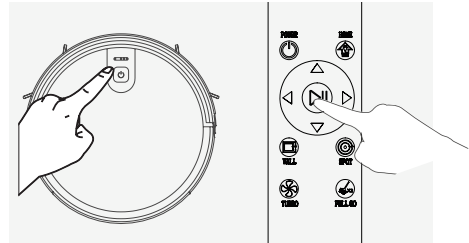

Modusauswahl

Dieses Produkt verfügt über verschiedene Reinigungsmodi zum Anpassen an Bodenbedingungen und zum Erreichen einer gründlichen Reinigung, und sie können bei Bedarf per Fernbedienung ausgewählt werden.

Durch Fernbedienung ist jeden Modus direkt umzuschalten. Für das Modus soill der äußere Ring der Taste (⏻) blau beleuchten und das Gerät aktiv bleiben. Anderenfalls (⏻) kurz drücken zum Aktivieren.

Festpunktmodus

Für die Bodenumgebung mit konzentrierten Müll geeignet. Das Reinigungsbereich beschränkt sich auf ein angegebenes Gebiet und das Gerät bewegt sich auf "Spirale"-Route.

Eckemodus

Zur Reinigung an den Ecken des Raumes geeignet. Das Gerät bewegt sich am Rande eines festen Objekts (z. B. einer Wand) entlang gereinigt und kehrt zum Ladeständer zurück.

Modus von Rückkehr zum Aufladen

Mit Fernbedienung ist der Modus von Rückkehr zum Aufladen auszulösen. Bei der Reinigung startet das Gerät mit ungenügender Batterie automatisch diesen Modus und kehrt zum Ladeständer zurück.

Modus von Wiederholung

Die Taste „Full Go“ auf der Fernbedienung drücken. Nach der ersten Reinigung wird der Roboter wieder vollaufgeladen und eine wiederholte Reinigung automatisch fortgesetzt.

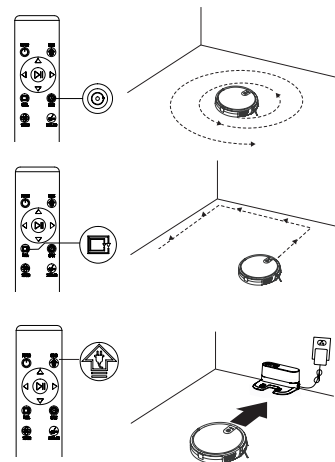

Saugkrafteinstellung

Die Taste „Turbo“ auf der Fernbedienung drücken. Mit drei Saugkraftmodi (Max / Standard / Low). Der Standardmodus dient zur täglichen Reinigung, und der Max-Modus die Saugkraft erhöht und der Low-Modus das Geräusch verringert.

Der Low-Modus dient zur Reinigung von Boden und Fliesenböden, der Standardmodus zur allgemeinen Haushaltsreinigung und der Max-Modus zur Reinigung von Teppichen.

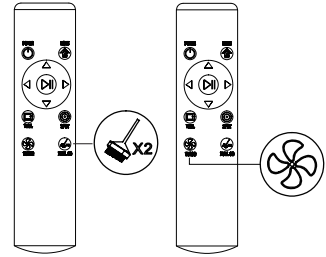

Montage und Reinigung der Rollenbürste

Die Abdeckplatte der Rollenbürste und dann die Rollenbürste entfernen, die darauf gewickelte Haarwunde abschneiden und anschließend mit der Reinigungsbürste reinigen.

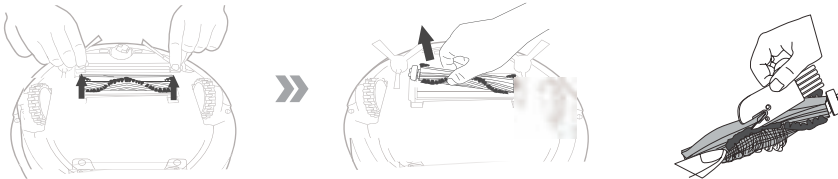

Rollenbürstenbaugruppeneinsatz: Zuerst die Saugbaugruppe herausnehmen, die Rollenbürste einsetzen, die Breite abdecken und zum Verriegeln drücken.



Verwendung des wasserdurchlässigen Aqua-Wischsystems

1. Dieses Produkt ist mit einer Wassertankeinheit ausgestattet. Falls nach dem Saugen noch nass gewischt werden soll, kann der Staubbehälter durch eine Wassertankeinheit ersetzt werden. Für die Reinigungsmethode siehe den entsprechenden Abschnitt (Pflege und Wartung) in diesem Handbuch.
2. Die Wassertankeinheit darf nicht auf Teppichen verwendet werden. Beim Reinigen mit dem Aqua-Wischsystem den Teppichrand umfalten, damit der Teppich nicht durch Fremdkörper am Wischmopp verunreinigt wird.
3. Während der Nassreinigung darauf achten, dass immer genügend sauberes Wasser vorhanden ist. Zum Auffüllen den Wasserbehälter entnehmen. Beim Ladevorgang unbedingt die Aqua-Einheit entfernen.

Schritt 1

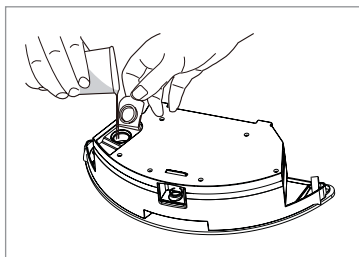

Auffüllen von Wasser

Wassereinfüllklappe öffnen und genügend Wasser einfüllen.

Schritt 2

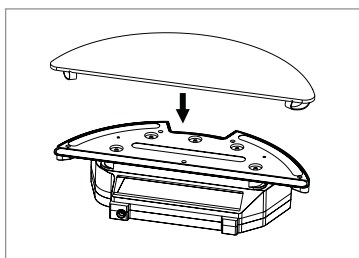

Anbringen des Aqua-Wischsystems

Wassereinfüllklappe schließen und das Tuch zum Wischen befestigen.

Schritt 3



Installieren der Wassertankeinheit

Auf die hintere Taste der Haupteinheit drücken, um den Staubbehälter zu entriegeln und herauszunehmen. Stattdessen die Wassertankeinheit einsetzen.

Wartung

Staubbox und Filter

Bei Reinigung und Wartung des Gerates sowie Zubehörs das Gerät ausschalten und aus den Netzstecker ziehen.

1. Die Staubbox ausnehmen, die Staubboxabdeckung öffnen und den Müll entfernen.
2. Staubfilter entfernen. HEPA wird zum Waschen nicht empfohlen. Bitte tupfen und Asche entfernen.
3. Den Staubkasten und den Primarfilter spülen.
4. Die Staubbox und die Staubfilterbaugruppe trocken halten, für ihre Lebensdauer.

Schritt 1

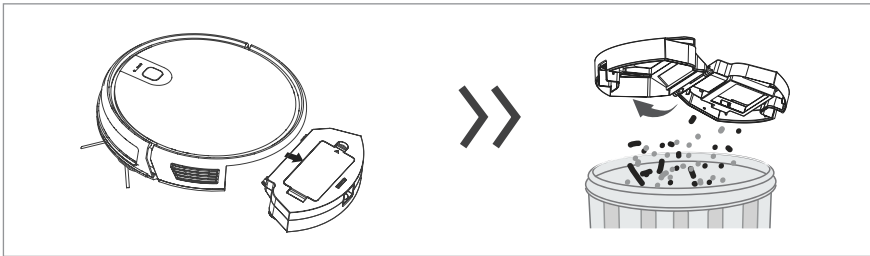

Schritt 2

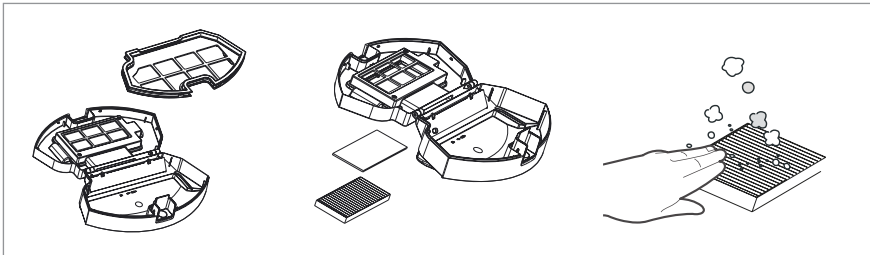

Schritt 3

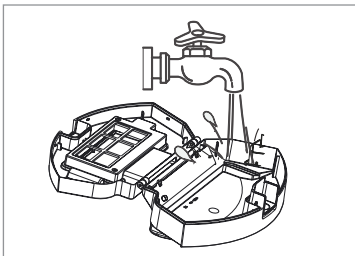

Schritt 4

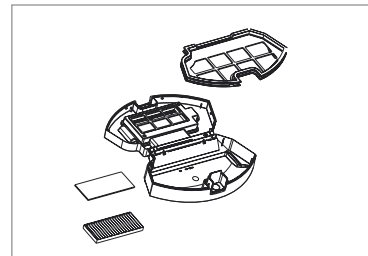

Bitte lassen Sie diese Teile länger als 24 Stunden unter natürlichen Bedingungen trocknen

Wassertankeinheit

Reinigen des Aqua-Wischsystems

1. Entfernen: Nach dem Wischen die Wassertankeinheit herausnehmen und den wasserdurchlässigen Wischmopp entnehmen.
2. Pflege und Wartung: Den Wischmopp abspülen und trocknen.
3. Entfernen: Nach der Nassreinigung des Bodens die Wassertankeinheit entfernen, das wasserdurchlässige Tuch herausnehmen und das im Wasserbehälter verbliebene Wasser entsorgen.

Schritt 1

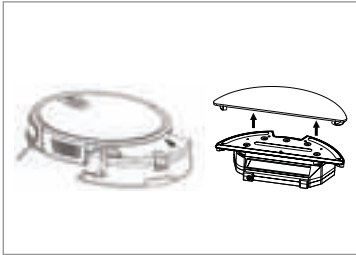

Schritt 2

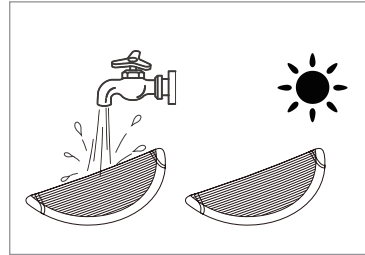

Schritt 3



Seitenbursten

Seitenbursten reinigen

Die Seitenbürste herausziehen und mit einem sauberen Lappen abwischen.

Sonstige Montage

Das Universalrad reinigen, um Haarverwicklungen zu reduzieren.

Den Sensor loschen, um die Empfindlichkeit des Sensors sicherzustellen.

Mit trockenen Lappen die Ladestangenstücke reinigen, um die Ladestangen an der Unterseite des Gerätes oder des Ladestanders zu reinigen.

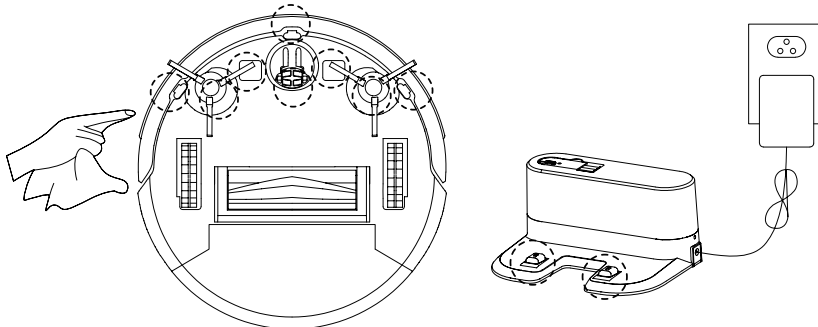

Wenn lange unbenutzt, den Akku entfernen und sicher lagern. Wenn die Batterie ausläuft, die Batterie entfernen und das Batteriefach abwischen. Dieses Produkt verwendet eine langlebige Batterie und muss nicht häufig ersetzt werden. Zum Ersatz bitte an unseren Kundendienst wenden.

Alarmtipps

Ursache	Anzeigelampe	App-Anzeige	Losung
Seitenburste	Rot an	Bille überprüfen Sie, ob die Seitenbursten verklemmt sind	Seitenburste checken und reinigen
Ventilatordefekt	Rot an	Motorkühlungsfehler	Den Mull- und Luftkanalauslass reinigen
Walzenburste	Rot an	Bille überprüfen Sie, ob die Walzenburste verklemmt ist	Die Walzenburste checken und reinigen
Staubbox uneingesetzt	Rot blink!	Bille überprüfen Sie, ob die Staubbox richtig installiert ist	Montage der Staubbox checken
Frontstof),stange	Rot blink!	Fehler an der Frontstof),stange	Frontstof),stange stark drücken und checken
Fehler bei der Bodenerkennung	Rot blink!	Bille überprüfen Sie, ob die Rader auf dem Boden stehen	Den Detektor reinigen oder Sie den Roboter manuell aufnehmen
Out of trouble	Rot blink!	Bille hilf mir. ich stecke fest	In den offenen Raum bewegen
Ungenügende Batterie	Rot blink!	Leere Batterie, bille aufladen	Den Roboter manuell zurück zur Ladestation bewegen
Aufladendefekt	Rot blink!	Bille den Netzschalter einschalten	Einschalten zum Aufladen
Gyroskopdefekt	Rot blink!	Navigationsfehler. Bille neu starten	Wieder einschalten

FAQ

Was soll man tun, wenn das Geriit auf dem Teppich nicht funktioniert?

Nicht für den Teppich geeignet. Die Barriere soll um den Teppich in der App gesetzt werden.

Was soll man tun, wenn die Stärke des Staubsaugens schwach ist?

Die Staubbox und der Ladezustand checken. Mit voller Batterie ist das Geriit auf höheren Modus umzuschalten. Für den schwer zu sammelnden Staub ist mit dem Fleckenmodus zu wählen.

Was soll man tun wenn der Roboter den Ladeständer nicht finden kann?

Den Ladeständer flach an die Wand liegen. Zuliässig sind keine Sachen innerhalb 1M links und rechts und 2M vorne. Manchmal einfach manuell möglich.

Was soll man tun wenn die Fernbedienung nicht funktioniert?

1. Die Fernbedienung hat einen effektiven Reichweite von 5 Meter und soll auf das Geriit zeigen.
2. Den Akku ersetzen, wenn die Kapazität des Akkus aufgebraucht ist.
3. Der Netzschalter soll eingeschaltet bleiben und über ausreichend Strom verfügt für den Vorgangabschluss.
4. Den Infrarotstrahler der Fernbedienung und den Infrarotempfänger des Masters mit einem sauberen Handtuch abwischen.

Warum liid das Geriit nach der Reinigung wieder auf?

Die Arbeitszeit des Geriites hängt von der Komplexität des Raums, der Staubmenge und dem Reinigungsmodus ab.

WiFi-Verbindung

1. Durch QR-Code oder Suche nach „Smart Life“ die App herunterladen.
2. Gema(), Anweisungen zum Kontoregister und zur Anmeldung nach Installation der App.
3. Die APP öffnen und klicken [Gerat hinzufügen] [Kleine Home-App] [Saugroboter]



- Die vordere Stoßstange drücken und lange  drücken, bis  leuchtet. Wenn die WiFi-Anzeige leuchtet, auf der APP [Die Bestätigungsanzeige blinkt! schnell] klicken.

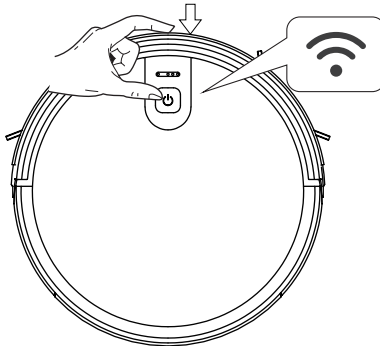

- Das WLAN-Konto und Passwort eingeben. (kompatibel nur für 2,4 G-WLAN und nicht für 5G-WLAN.)

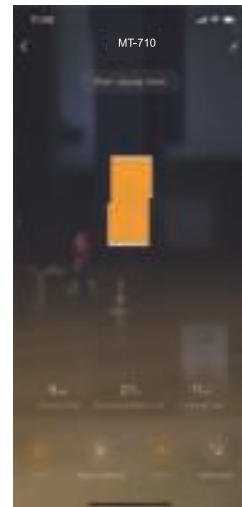
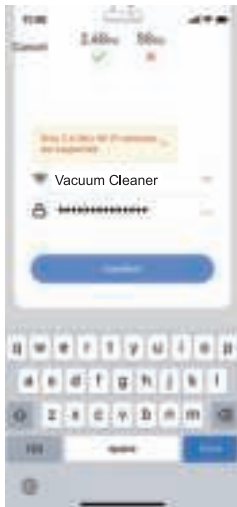

Dichiarazione di sicurezza



Leggere le seguenti istruzioni di sicurezza e seguire tutte le precauzioni di sicurezza di routine prima di utilizzare questo prodotto!

- Nessuno, a parte il tecnico di manutenzione designato dalla società, deve smontare, riparare o modificare questo prodotto. In caso contrario si possono verificare incendi, scosse elettriche o lesioni personali.
- Non si possono utilizzare altri caricabatterie, ma solo il caricabatterie fornito con la macchina. In caso contrario si possono verificare danni al prodotto, scosse elettriche o incendi causati dall'alta tensione.
- Non toccare il cavo di alimentazione ad alta tensione dell'apparecchio quando le mani sono bagnate, altrimenti potrebbero verificarsi scosse elettriche.
- Non piegare eccessivamente il cavo di alimentazione e non appoggiare oggetti pesanti su di esso. In caso contrario, il cavo di alimentazione potrebbe danneggiarsi e provocare incendi o scosse elettriche.
- Fare attenzione a non far entrare vestiti o parti del corpo (testa, dita, ecc.) nella spazzola o nella ruota dell'aspirapolvere. In caso contrario, si possono verificare lesioni personali.
- Non avvicinare oggetti con fonti di calore come sigarette, accendini, fiammiferi o materiali infiammabili (se si usa benzina, pulire accuratamente la macchina).
- Spegnere la corrente quando si trasporta o si conserva l'aspirapolvere per lunghi periodi. In caso contrario la batteria potrebbe essere danneggiata.
- Il cavo di alimentazione del caricabatterie deve essere collegato saldamente, altrimenti può causare scosse elettriche, cortocircuiti, fumo o incendi.

- Verificare che il caricabatterie sia collegato in modo affidabile alla presa di corrente. Altrimenti potrebbe portare a un incendio senza ricaricare.
- Per prolungare la durata della batteria, essa deve essere ricaricata per almeno 16 ore dopo il primo utilizzo o dopo un lungo periodo di non utilizzo prima dell'uso. La batteria ha 2-3 cicli di carica e scarica completa per ottenere i migliori risultati.
- Se non si utilizza l'aspirapolvere per un lungo periodo di tempo, si prega di riempire la batteria, quindi rimuovere la batteria e metterla in un luogo fresco per mantenere il fondo della macchina asciutto.
- Rimuovere tutti gli oggetti vulnerabili (oggetti luminosi, tessuti, bottiglie di vetro, ecc.) prima dell'uso. La mancata osservanza di questa regola può causare danni a questi oggetti o compromettere l'uso della macchina.
- Utilizzare con attenzione l'aspirapolvere in presenza di bambini per evitare di urtarli o di ferirli.
- Non stare in piedi o seduti sull'aspirapolvere, poiché ciò potrebbe causare danni o lesioni personali.
- Attenzione: Non permettere al robot di inalare liquidi come l'acqua in quanto ciò potrebbe causare danni al prodotto.
- Divieto di utilizzo all'aperto. In caso contrario, il prodotto potrebbe subire danni.
- Non usare l'aspirapolvere in piccoli spazi (tavolini, sedie) per evitare danni al prodotto.
- Non utilizzare l'aspirapolvere in locali commerciali, in quanto ciò potrebbe causare danni al prodotto in caso di uso eccessivo.
- Contattare il servizio assistenza clienti all'indirizzo email klantenservice@omnichannelgroup.com

Istruzioni del prodotto

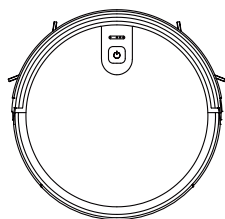

1

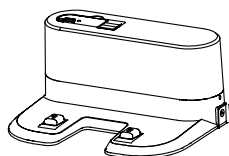

2



3

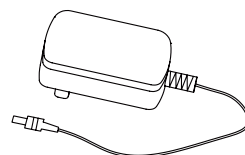

4

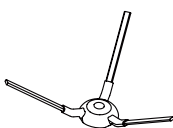

5

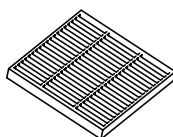

6



7

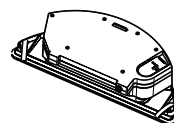

8



9



10

1. Robot Aspirapolvere
2. Base di ricarica
3. Controllo remoto
4. Adattore potenza
5. Spazzole laterali X4

6. filtro HEPA X2
7. Spazzola pulizia
8. serbatoio d'acqua
9. straccio d'acqua
10. Manuale d'istruzione

Elenco delle parti

unità principale

vista dall'alto

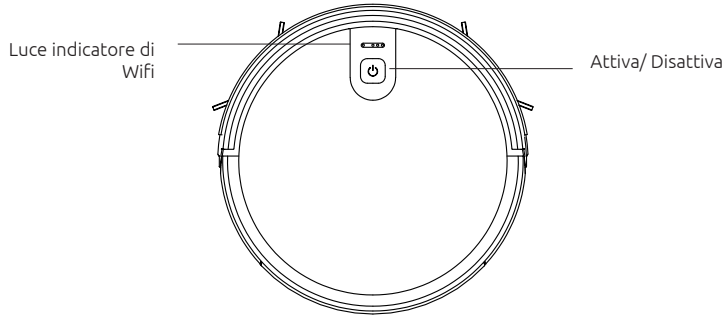

vista dal basso

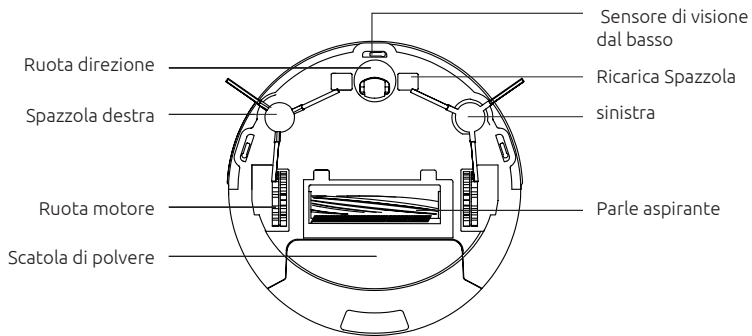

Scatola polvere

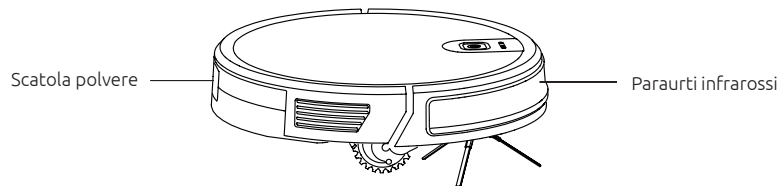

Elenco delle parti

Scatola polvere

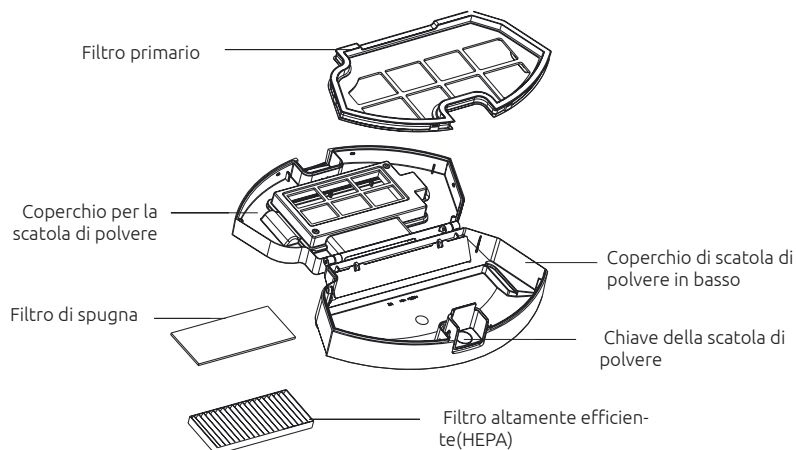

Serbatoio dell'acqua

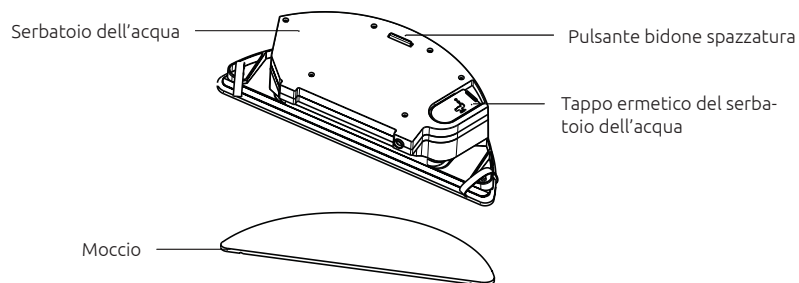

Stazione di ricarica

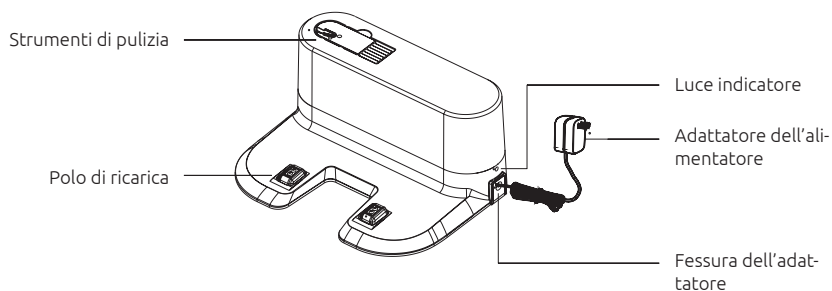

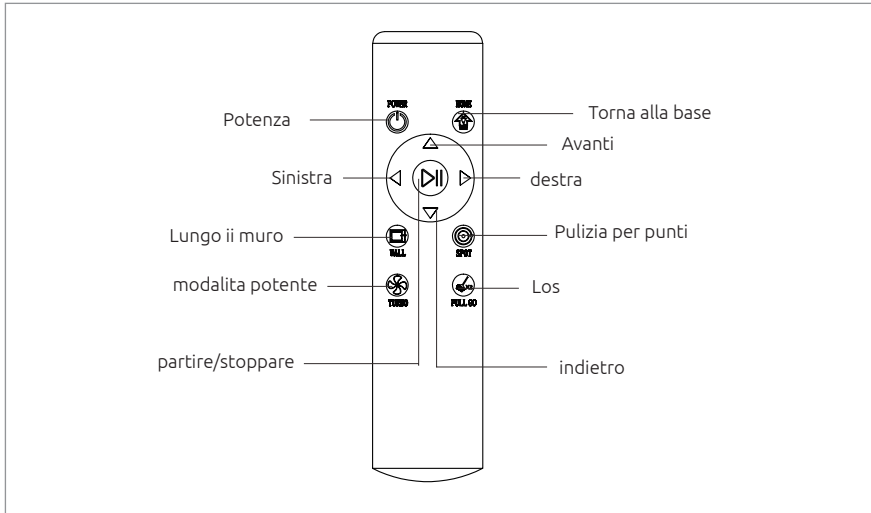

Parametro

	Modello prodotto	MT-710
	Input	DC 14.4V
	Consumo di potenza	30W
	Capacita batteria	DC 14.4V Li-ion 2500mAh
	Capacita di collezione delle polveri	0.6L
	Tempo di pulizia	120 min
	Tempo di ricarica	300 min

	Batteria	DC 3V(AAA)
	Metodo di controllo remoto	Infrarouge
	Distanza di ricevimento e ricezione	55M

	Input	100-240V/50-60Hz
	Output	19V/0.6A

Installare 2 batterie AAA prima di utilizzare il telecomando per la prima volta. Assicurarsi che le estremita positiva e negativa siano rivolte nella direzione di polarita corretta, come indicato nel vano batterie.

Attenzione

Considerations

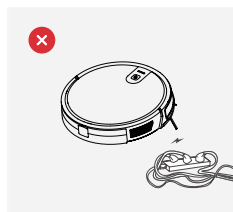

1. Line di alimentatore o altri detriti sul pavimento possono inciampare.

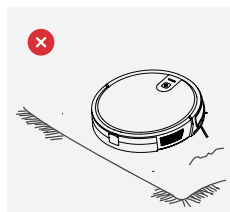

2. Si prega di togliere il tappeto o utilizzare i tappeti a peli corti

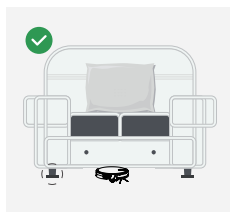

3. Un gap almeno di 8 cm al di sotto dei mobili. Se avessi bisogno di pulirlo, alza il mobile.

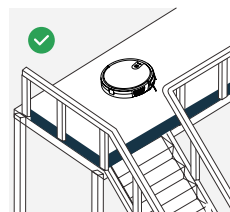

4. Necessita un bordo di protezione per garantire la sicurezza dell'operato del prodotto.

Funzionamento rapido

Installare le spazzole laterali

Si prega di installare la spazzola destra nella porta di montaggio inferiore destra della macchina, la spazzola sinistra nella porta di montaggio inferiore sinistra della macchina, e assicurarsi che le due spazzole laterali siano in posizione.

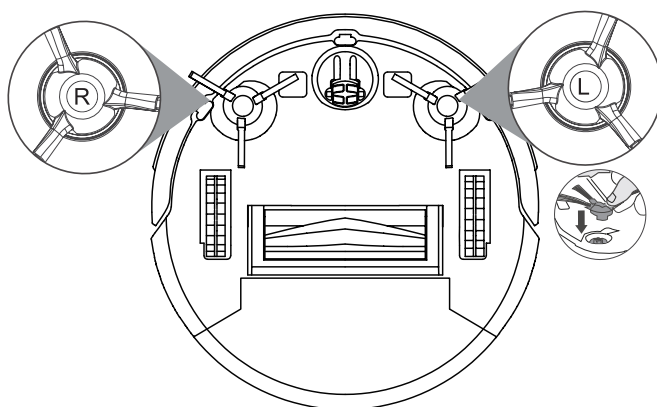

Operazioni di ricarica

1. Collegare l'adattatore al supporto di ricarica.
Appoggiare il supporto di ricarica contro la parete. Non collocare oggetti a sinistra ea destra 1metro e nella parte anteriore 2metri e non avere oggetti con forti superfici riflettenti come specchi.

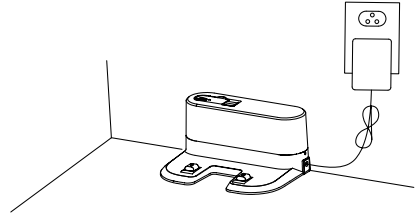
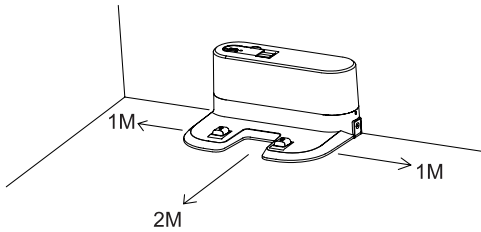

2. **Accendere l'interruttore**
Premere il pulsante di avvio per accendere l'unità principale. Si raccomanda di posizionare la spazzatrice nella base di ricarica dopo ogni utilizzo e di non spegnerla immediatamente per garantire che funzioni correttamente la prossima volta che la si utilizza.

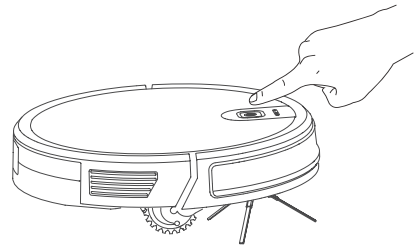



caricare

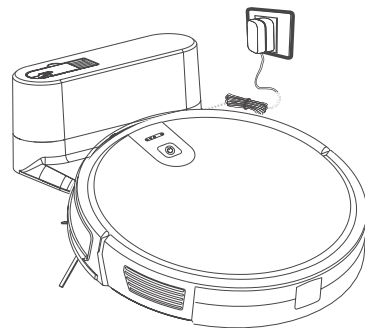

Accendere l'interruttore di alimentazione, il robot entrerà in modalità standby. ☺
La luce rossa lampeggiante indica che la batteria deve essere caricata. ☺ La luce blu lampeggia per indicare che la carica è necessaria. Quando ☺ la luce blu è spenta significa che la carica è completata. Per il primo utilizzo, si prega di caricare continuamente per più di 12 ore.

- ❗ **Nola:** si prega di abbinare il polo di carica.



Avviare la pulizia

1. Avviare o arrestare premendo il tasto del corpo principale  o il tasto del telecomando  / {ejy}

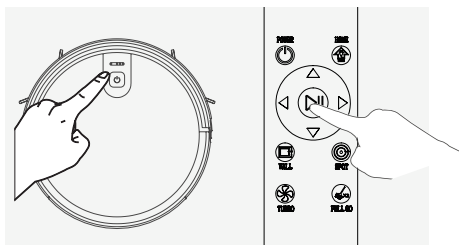

i **Nata:** prima di avviare il modo, assicurarsi che l'anello esterno del  tasto sia blu e che il corpo principale sia in stato di risveglio. Se il corpo principale non si sveglia, premere brevemente il corpo principale  per svegliarlo. Il corpo principale entra nello stato di riposo dopo 10 minuti di standby e  la luce del tasto è spenta.

2. Se e necessario selezionare un'altra modalità, fare riferimento alla sezione (Selezione della modalità).



Selezione della modalità

Al fine di adattarsi alle diverse condizioni del terreno e di ottenere una pulizia profonda, questo prodotto ha una varietà di modalità di pulizia, che possono essere selezionate tramite telecomando a seconda delle necessità.

Il telecomando può commutare direttamente qualsiasi modalità. Prima di avviare la modalità, assicurarsi che l'anello esterno della  chiave sia di colore blu e che il corpo principale sia in stato di risveglio. Se il corpo principale non si sveglia, premere brevemente il corpo principale  per svegliarlo.

Modalità a punto fisso

È adatto all'ambiente del terreno dove si concentra l'immondizia. Il corpo principale pulisce centralizzata nell'area designata, e il corpo principale pulisce centralizzato con il percorso "a spirale".

Modo bordo

È adatto per la pulizia agli angoli della stanza.

Il corpo principale viene pulito intorno alla periferia di un oggetto fisso (ad esempio una parete) e ripulito fino al supporto di ricarica.

Modalità di ricarica di ritorno

Può anche essere comandato dal tasto del telecomando per avviare la modalità "ricarica di ritorno". Durante il processo di pulizia, il corpo principale può percepire che la propria potenza è insufficiente, e avviare automaticamente la modalità "ritorno alla ricarica", e trovare automaticamente il supporto di ricarica per la ricarica.

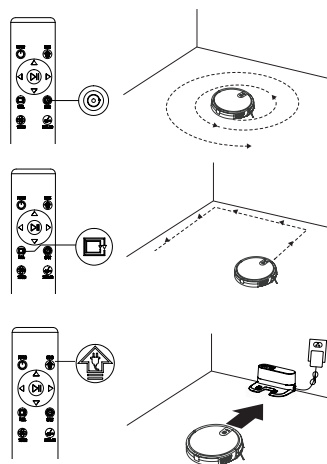

Modalità di pulizia due volte

Premere il tasto "Full Go" sul telecomando.

Dopo la prima pulizia, il robot tornerà a caricarsi al massimo e continuerà la seconda pulizia automaticamente.

Impostazione della potenza di aspirazione Premere il tasto "Turbo" sul telecomando. Con tre modalità di potenza di aspirazione (Max/Standard/Basso). La modalità standard può essere utilizzata per la pulizia quotidiana, mentre la modalità Max aumenterebbe l'aspirazione e la modalità Low ridurrebbe il rumore.

La modalità di aspirazione bassa può essere usata per la pulizia di pavimenti e piastrelle, la modalità standard per le comuni pulizie domestiche, mentre la modalità max può essere usata per la pulizia di tappeti.

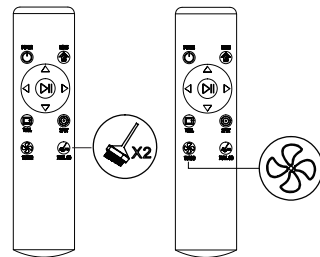

Montaggio e pulizia della spazzola a rullo

Rimuovere la piastra di copertura della spazzola a rullo, rimuovere la spazzola a rullo, tagliare i peli avvolti su di essa e quindi utilizzare la spazzola di pulizia per pulirla.

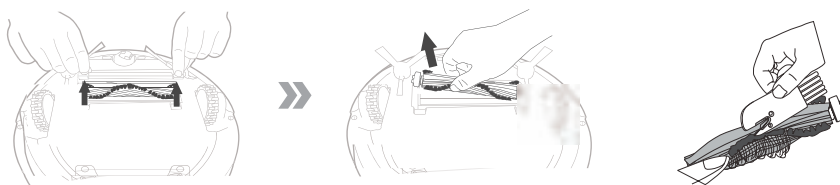

Impostare il gruppo spazzola a rullo: togliere prima il gruppo di aspirazione, impostare la spazzola a rullo, coprire la parte larga e premere per bloccarla.



Uso del moccio idropermeabile

1. L'apparecchio è dotato di un'unità serbatoio. Se, una volta completato il lavoro di pulizia, si deve lavare con il moccio, si può sostituire lo scomparto raccogli polvere con l'unità del serbatoio dell'acqua. Fare riferimento alla sezione [Manutenzione] in questo manuale per il metodo di pulizia.
2. Non utilizzare l'unità del serbatoio dell'acqua su tappeti o pavimenti tessili (moquette). Durante il lavaggio con il moccio, piegare i bordi dei tappeti per impedire che eventuali rifiuti presenti sul moccio stesso possano sporcarli.
3. Fare attenzione durante la pulizia e aggiungere o sostituire l'acqua per tempo. Togliere il vano del serbatoio dell'acqua per aggiungerne acqua pulita. Durante la ricarica, assicurarsi di rimuovere l'unità del moccio idropermeabile.

passo 1

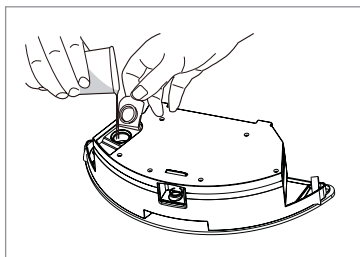

Aggiungere acqua

Aprire il coperchio della bocchetta dell'acqua e aggiungere una quantità d'acqua sufficiente.

passo 2

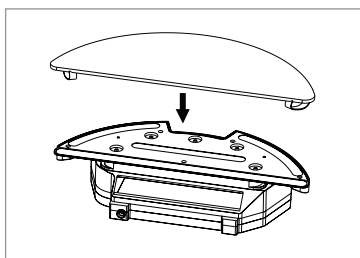

Attaccare il moccio

Chiudere il coperchio della bocchetta dell'acqua e attaccare il moccio.

passo 3

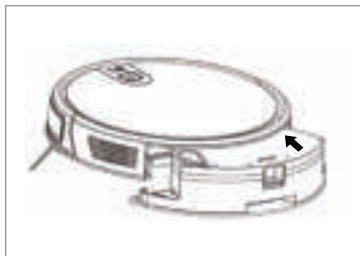

Installare l'unità del serbatoio dell'acqua

Premere il pulsante di rilascio dello scomparto raccogli-polvere sul retro dell'unità principale per toglierlo e montare l'unità del serbatoio dell'acqua.

Manutenzione

Box polvere e filtro

Durante la pulizia e la manutenzione del corpo principale e dei suoi accessori, spegnere il corpo principale e scollegare il supporto di ricarica.

1. Rimuovere la scatola della polvere, aprire il coperchio della scatola della polvere e pulire la spazzatura
2. Rimuovere il filtro antipolvere. L'HEPA non è raccomandato per il lavaggio. 3. Picchiettare e rimuovere la cenere.
3. Sciacquare la scatola della polvere e il filtro primario.
4. Asciugare il contenitore della polvere e il gruppo del filtro per la polvere e mantenerlo asciutto per garantirne la durata.

passo 1



passo 2

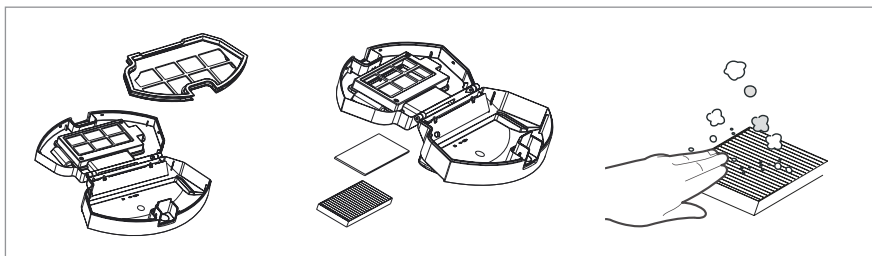

passo 3

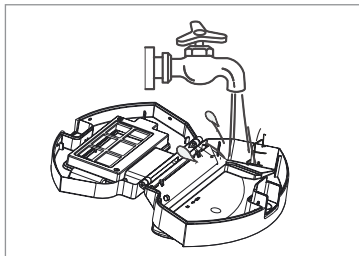

passo 4

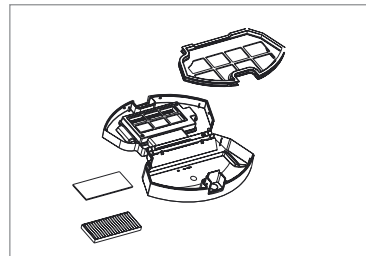

Lasciare asciugare queste parti in condizioni naturali per più di 24 ore.

Unità del serbatoio dell'acqua

Pulizia del moccio

1. Per rimuovere: una volta completato il lavaggio con il moccio, rimuovere l'unità del serbatoio e il moccio idropermeabile.
2. Manutenzione: sciacquare e asciugare il moccio.
3. Per rimuovere: dopo il lavaggio con il moccio, togliere l'unità del serbatoio dell'acqua e il moccio idropermeabile; poi, scaricare l'acqua rimasta nel serbatoio dell'acqua.

passo 1

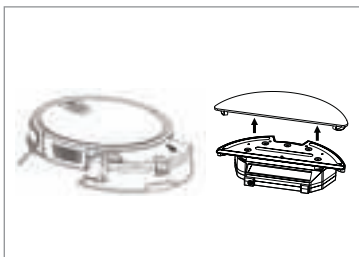

passo 2

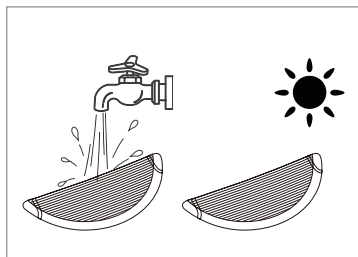

passo 3

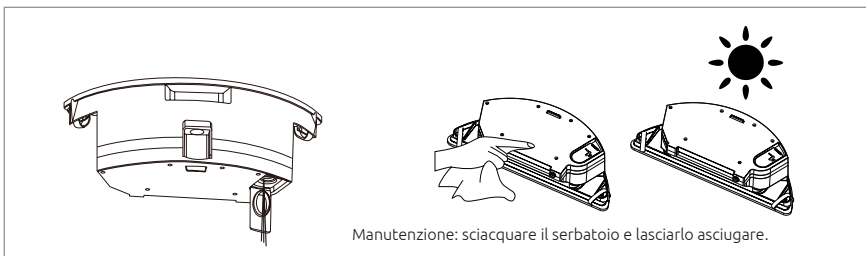

Spazzole laterali

Pulizia spazzole laterali

Estrarre la spazzola laterale e pulirla con uno straccio pulito.

Altro montaggio

Pulizia della ruota universale per ridurre l'aggrigliamento dei capelli. Pulire il sensore per garantire la sensibilità del sensore.

Per pulire i pali di ricarica, utilizzare uno straccio asciutto per pulire i pali di ricarica sul fondo del corpo principale o del supporto di ricarica.

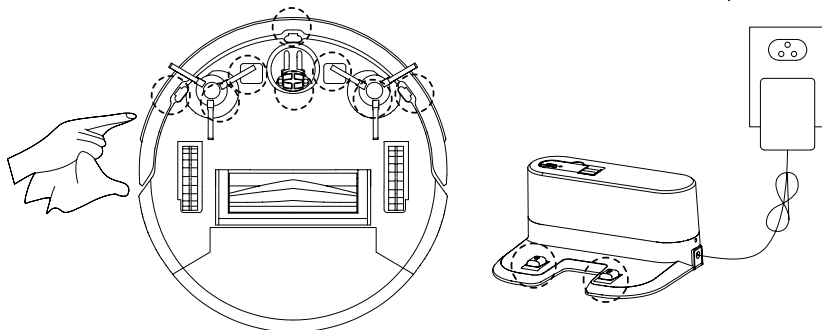

Se non si utilizza il prodotto per un lungo periodo di tempo, rimuovere la batteria e conservarla in un luogo sicuro. Se la batteria perde, rimuovere la batteria e pulire il vano batteria.

Questo prodotto utilizza una batteria ad alta durata e non richiede una sostituzione frequente. Se è necessario sostituirlo, è possibile contattare la nostra azienda per la sostituzione del servizio di assistenza post-vendita.

Suggerimenti importanti

Causa del problema	Luce dello schermo	Contenuto dell'applicazione	Soluzione
Spazzola laterale	Luce rossa accesa	Controllare se le spazzole laterali sono inceppate	Si prega di controllare se la spazzola laterale è impigliata e pulire le spazzole laterali
Anomalia del ventilatore	Luce rossa accesa	Errore di raffreddamento del motore	Si prega di pulire l'uscita della spazzatura e del condotto dell'aria
Spazzola a rullo	Luce rossa accesa	Controllare se la spazzola a rullo è bloccata	Si prega di controllare se la spazzola a rullo è impigliata e pulire la spazzola a rullo
Nessun bidone della spazzatura all'interno	Luce rossa accesa	Si prega di controllare se il bidone della spazzatura è installato correttamente	Si prega di controllare se il bidone della spazzatura è stato messo in posizione
Paraurti anteriore	Luce rossa lampeggia	Errore del paraurti anteriore	Spingere fortemente il paraurti anteriore, quindi verificare se il paraurti anteriore può rimbalzare all'indietro
Guasto del rilevamento a terra	Luce rossa lampeggia	Si prega di controllare se le ruote sono sul pavimento	Pulire il rilevatore di terra del sensore o sollevare manualmente il pulitore
Fuori dai guai	Luce rossa lampeggia	Per favore, aiutatemi. Sono bloccato	Per favore, spostatevi nello spazio aperto
Batteria scarica	Luce rossa lampeggia	Batteria scarica, si prega di ricaricarmi	Spostare manualmente il robot verso la base per ricaricarlo
Anomalia di ricarica	Luce rossa lampeggia	Si prega di accendere l'interruttore di alimentazione per la ricarica	Si prega di accendere l'interruttore di alimentazione per la ricarica
Guasto del giroscopio	Luce rossa lampeggia	navigazione a filo luce rossa.	Riavviare l'interruttore

FAQ

Casa devo fare quando non puo funzionare sul tappeto?

Non vi suggeriamo di far pulire il tappeto. E' meglio per voi impostare la barriera intorno al tappeto sull'app.

E se la forza dell'aspirapolvere e debole?

Prima di tutto, controllate che il contenitore della polvere sia pieno e che il robot sia carico. Se così fosse, potete provare a passare alla modalita superiore. Per i rifiuti difficili da raccogliere, provate a pulirli con la modalita di pulizia a punti.

Casa fare se il telecomando e fuori uso?

1. Il telecomando ha una distanza effettiva di controllo di 5 metri. Si prega di assicurarsi che il telecomando punti verso il corpo principale.
2. Sostituire la batteria con una nuova se la batteria ha esaurito la sua capacita.
3. Si prega di assicurarsi che l'interruttore di alimentazione del corpo principale sia acceso e abbia una potenza sufficiente per completare l'operazione.
4. Si prega di pulire l'emettitore a infrarossi del telecomando e il ricevitore a infrarossi del corpo principale con un asciugamano pulito.

Perche il corpo principale ritorna alla carica dopa la pulizia?

Il tempo di lavoro del corpo principale varia a seconda della complessita della stanza, della quantita di spazzatura e della modalita di pulizia.

Casa succede se il robot non riesce a trovare il supporto di ricarica?

Casa succede se il robot non riesce a trovare il supporto di ricarica?

R: 11 supporto di ricarica deve essere posizionato contro il muro con almeno 1 metro di spazio libero su ogni lato e 2 metri di fronte.

Connessione WiFi

1. Scansionare il codice QR o cercare "Smart Life" e scaricare l'App.
2. Dopo l'installazione dell'App, seguire le istruzioni dell'App per registrare l'account ed effettuare il login.
3. Aprire l'App e fare clic su "aggiungere dispositivo", "Smart Home App J", "Robot Aspiratore J".

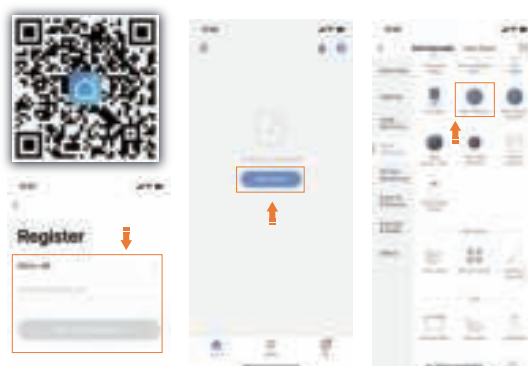

- Spingere il paraurti anteriore e premere a lungo il  fino alla cenere ;;;;;. Quando l'indicatore WiFi lampeggia, Cliccare r Indicatore di conferma lampeggia rapidamente J sull'App.

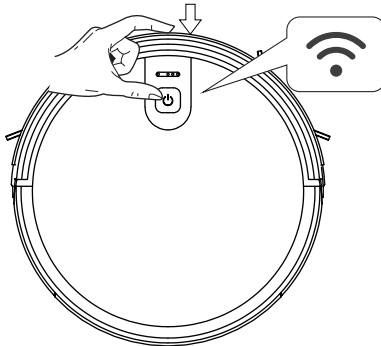

- Inserire la password del Wifi (ora supporta solo wifi 2.4G, 5G non sarà connesso)

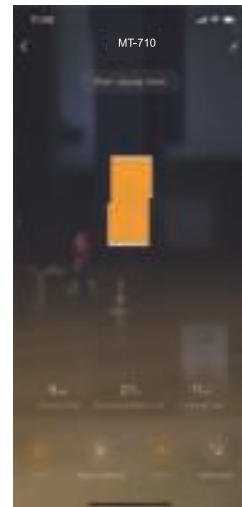
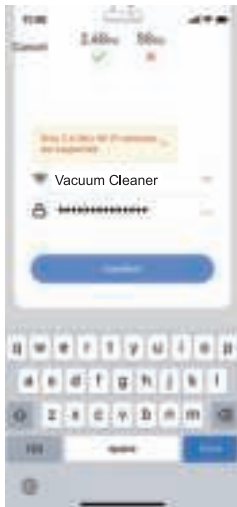





BluMill



Distributed by: **OCG Retail**

Eemnesserweg 11-10

1251 NA Laren

the Netherlands

klantenservice@omnichannelgroup.com



www.blumill.shop