

Gebruikshandleiding & Installatiehandleiding
Guide d'installation & Mode d'emploi

FireAngel[®]

Rookmelder + batterij 10 jaar levensduur
Déecteur de fumée 10 ans

THERMOPTEK[®] **Wi-Safe**[®] **2**

WST-630-BNL

P-LINE

OPMERKING: Deze gebruikershandleiding is ook verkrijgbaar in grotere letters en andere formaten via email: **klantenservice@fireangel.nl** of telefoon **0800 311 1111**.

INHOUD

Introductie	3	Werking	9
Automatische Stroominschakeling	3	Alarmtest	12
Sensortechnologie	3	Alarm Smart Silence	13
Gebruik	3	Problemen Oplossen	15
Plaatsing	5	Onderhoud	18
De Rookmelder Installeren	6	Repartie	18
Uw Rookmelders		Verwijdering	19
Onderling Verbinden	7	Garantie	19

Onafhankelijk getest volgens de:

EN 301 489-1 V1.9.2
EN 301 489-3 V1.6.1
EN 300 220-2 V3.1.1

Frequentie: 868MHz



0832-CPR-F1206
EN 14604:2005+AC:2008
Rookmelder apparaten
SAFLDOP-WST-630-01

Bezoek onze website om de meest recente handleiding te downloaden.

Hierbij verklaard Sprue Safety Products Ltd, dat de rookmelders type WST-630-BNL in overeenstemming is met de essentiële eisen en andere relevante bepalingen van Richtlijn 2014/53/EU. De verklaring van overeenstemming kan worden geraadpleegd op <http://sprue.es/EC-WST-630>

 A Sprue brand

Sprue Safety Products Ltd. Vanguard Centre, Coventry CV4 7EZ UK www.fireangel.nl



INTRODUCTIE

De innovatieve Thermoptek™ technologie combineert de allernieuwste ontwikkelingen op het gebied van optische en thermische detectie, wat resulteert in een snellere reactie op zowel traag als snel brandend vuur. Verder zijn er geen ionen nodig die schadelijk kunnen zijn voor het milieu.

Er kunnen maximaal vijftig WST-630-BNL melders draadloos met elkaar verbonden worden en een netwerk creëren. Als een rookmelder afgaat, zorgt hij dat alle andere melders in het netwerk simultaan afgaan. Hierdoor wordt men zo vroeg mogelijk gewaarschuwd voor een brand.

Alarmsignalen worden doorgegeven tussen alle WST-630-BNLs in het netwerk, waardoor het bereik en de betrouwbaarheid van het netwerk worden vergroot.

Lees deze gebruikershandleiding helemaal door voordat u de melder installeert en in gebruik neemt. Als u deze rookmelder voor iemand anders installeert, laat deze handleiding (of een kopie) dan achter voor de eindgebruiker.

AUTOMATISCHE STROOMINSCHAKELING

Uw rookmelder, die 10 jaar meegaat, werkt op een interne lithium batterij, die in uitgeschakelde staat wordt geleverd. De batterij wordt automatisch ingeschakeld

als de melder volledig is aangesloten op de montageplaat en wordt uitgeschakeld als hij wordt verwijderd.

BELANGRIJK: Uw melder werkt niet, tenzij deze correct op de montageplaat is geplaatst en vergrendeld.

SENSORTECHNOLOGIE

OPTISCHE SENSORTECHNOLOGIE

Optische rookmelders zijn meestal effectiever in het detecteren van langzaam brandend vuur, dat urenlang kan smeulen alvorens te ontvlammen. Ioniserende rookmelders zijn over het algemeen effectiever in het detecteren van snelle, felle vuren die snel randbare materialen verteren en het vuur snel verspreiden.

THERMOPEK SENSORTECHNOLOGIE

Dit is een combinatie van een melder met optische sensorkamer en een hittemelder. De melder is geschikt voor het detecteren van smeulbrand, maar door de constante temperatuurcontrole kan de melder ook een uitslaande brand aanzienlijk sneller detecteren dan een standaard melder.

GEBRUIK

WAARSCHUWING: U kunt de FireAngel rookmelder in een nieuwbouwwoning plaatsen als extra bescherming naast een bestaande brandmeldinstallatie, maar u kunt de rookmelder niet gebruiken als vervanging van een netgevoed systeem. Volgens de bouwvoorschriften voor nieuwbouwprojecten moeten melders met elkaar verbonden zijn. Raadpleeg voor

meer informatie de lokale brandweer of de afdeling Bouw en Woningtoezicht van uw gemeente. Zij kunnen u advies geven over nieuwbouw- of andere projecten waarvoor een bouwvergunning nodig is. Uw rookmelder zal doorgaans voldoen aan de minimumeisen voor woonruimtes (bestaande bouw), mits u ten minste één rookmelder op elke verdieping plaatst.

Wij adviseren u om in elke kamer met een temperatuur tussen 4°C (40°F) en 38°C (100°F) een rookmelder te plaatsen, zodat brand of rook zo snel mogelijk wordt gemeld. Zie hoofdstuk Plaatsing om te controleren of het rookmeldertype geschikt is voor de woning waar u de rookmelder wilt plaatsen.

WAARSCHUWING: Hieronder is de positie van de rookmelders ingetekend in een standaard eengezinswoning. Dit schema is slechts ter illustratie, want niet alle huizen zijn hetzelfde. Raadpleeg uw lokale brandweer voor meer informatie.

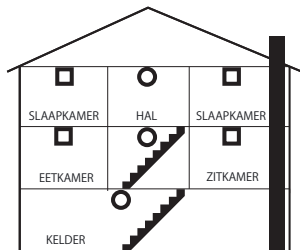

BESTAANDE WONINGEN

- MINIMUM AANBEVELINGEN
- AANBEVELINGEN VOOR AANVULLENDE BESCHERMING

LET OP: Keukens moeten worden gedekt door een op zichzelf staande warmte detector

De FireAngel WST-630-BNL is ontworpen om draadloos verbonden te worden met andere WST-630-BNL brandmelders. De WST-630-BNL is niet ontworpen om met draadloze rookmelders in andere netwerken of van andere producenten te communiceren.

Woningen voor meerdere gezinnen of diverse bewoners (flatgebouwen, studentenwoningen)

De FireAngel rookmelder is ook geschikt voor appartementen of studentenkamers volgens hetzelfde principe als geldt voor eengezinswoningen. Voor gemeenschappelijke ruimtes zoals lobby's en gangen moet er al een centraal brandmeldsysteem aanwezig zijn dat voldoet aan de wettelijke eisen.

Instellingen en hotels

Hieronder rekenen we motels, ziekenhuizen, kinderopvang- en gezondheidsinstellingen, instellingen voor langdurige zorg, pensions en slaapzalen. U kunt de rookmelder ook gebruiken in slaap- of woonkamers volgens hetzelfde principe als geldt voor eengezinswoningen. Hieronder rekenen we motels, ziekenhuizen, kinderopvang- en gezondheidsinstellingen, instellingen voor langdurige zorg, pensions en slaapzalen. U kunt de rookmelder ook gebruiken in slaap- of woonkamers volgens hetzelfde principe als geldt voor eengezinswoningen.

Campers en caravans

Deze rookmelder is geschikt voor campers en caravans.

Bedrijfs- en industriële ruimtes
Deze rookmelder is niet bestemd voor bedrijven of fabrieken, noch voor enig ander doel dan hierboven omschreven.

PLAATSING

Thermoptek rookmelders kunt u in de buurt van een keuken plaatsen, omdat ze niet vaak een ongewenst alarm geven door kookdampen.

Toch kunnen deze rookmelders, net als andere rookmeldertypes, een ongewenst alarm geven door waterdampen. Daarom zijn ze minder geschikt in de buurt van badkamers of douches.

We raden aan om de FireAngel rookmelder NIET op de volgende plaatsen te monteren:

- In badkamers, douches en andere zeer vochtige ruimtes. De damp in de lucht kan leiden tot een ongewenst alarm.
- In keukens. Keukens moeten worden beveiligd door middel van een autonome hitemelder, omdat kookdampen bij rookmelders ongewenste alarmmeldingen veroorzaken en de sensor van de rookmelder vervuilen.
- In stoffige en vuile ruimtes. Stof en vuil vervuilen de sensorkamer, waardoor de sensor overgevoelig of juist ongevoelig wordt voor rook.
- In ruimtes waar de temperatuur niet wordt geregeld en kan dalen onder 4°C (40°F) of kan stijgen boven 38°C (100°F), bijvoorbeeld in onverwarmde gebouwen en open zolders.
- In zeer vuile, stoffige of vette ruimtes.
- Op zeer tochtige plaatsen, zoals dichtbij plafondventilatoren of luchtkokers. Tocht kan de rook weggeblazen, waardoor de rook de rookmelder niet kan bereiken.
- In ruimtes met veel insecten. Insecten kunnen de openingen naar de sensor verstopen. Hierdoor kan rook de sensor niet bereiken en zal het alarmsignaal niet of juist onbedoeld afgaan.
- Binnen 30 cm (12") van een TL-armatuur, want elektrische 'ruis' van de TL-armatuur kan de werking van de rookmelder verstoren.
- Op een plaats op de muur meer dan 30 cm (12") onder het plafond (zie 'De

Rookmelder Installeren').

- In ruimtes met stilstaande lucht (zie volgend schema).
- Binnen 30 cm (12") van lampen of andere obstakels op het plafond.

WAARSCHUWING: Langdurige blootstelling aan temperaturen anders dan hierboven vermeld vermindert de levensduur van het apparaat.

BELANGRIJK: Obstructies zoals stalen verstevigingen in beton kunnen het draadloze signaal blokkeren of afzwakken. Het draadloze bereik is meer dan 200 meter in open lucht / open zichtlijnen, maar het effectieve bereik kan vermindert worden door muren en ndere obstructies in het gebouw. Zorg er altijd voor dat u na werkzaamheden aan het gebouw of na het verplaatsen van grote meubelstukken (bedden, banken, stellingen etc) een alarmtest uitvoert op alle rookmelders in het netwerk om te garanderen dat ze het og steeds doen. Het wordt aanbevolen om de rookmelders in het netwerk maximaal 35m uit elkaar te plaatsen.

Opmerking: Het is mogelijk om maximaal te configureren tot vijftig rookmelders WST-630-BNL en / of accessoires Wi-Safe 2 in een enkel netwerk.

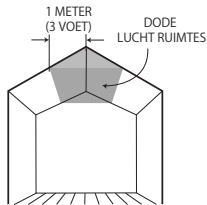

BESTE PLAATS
(IN HET MIDDEN VAN HET PLAFOND)

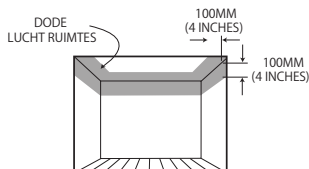

DE ROOKMELDER INSTALLEREN

BELANGRIJK: Lees deze handleiding aandachtig door voordat u de rookmelder installeert.

1. Voorbereiding

Bevestig de montageplaat op het plafond of op de muur.

Maak de uitbrekopeningen in de montageplaat open. Gebruik de bevestigingsgleuven in de montageplaat om de positie van de boorgaten te markeren. Kies de juiste maat boor, boor twee gaten en breng de bijgeleverde kunststof pluggen aan (indien nodig).

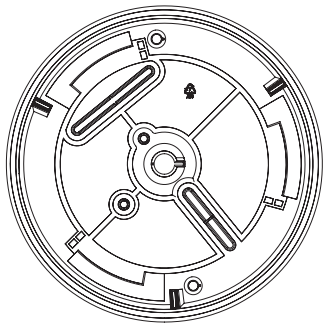

2. Montageplaat bevestigen

Bevestig de montageplaat met de bijgeleverde schroeven aan het plafond of op de muur.

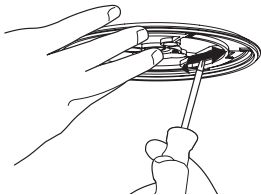

3. FireAngel rookmelder bevestigen

Om de rookmelder te bevestigen op de montageplaat die is meegeleverd in deze verpakking, zet u de melder op de montageplaat en draait u hem met de klok mee totdat de melder in juiste positie vastzit. Zorg er voor dat de melder volledig vastzit.

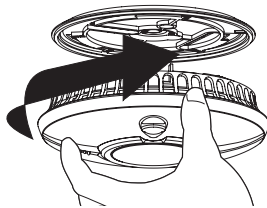

De batterij wordt nu geactiveerd. Het rode LED (visuele indicator) op de voorkant van de melder moet nu ongeveer om de 45 seconden knipperen om aan te geven dat de melder actief is.

WAARSCHUWING: Als u de rookmelder van de montageplaat verwijderd wordt de melder gedeactiveerd en detecteert deze geen rook.

4. FireAngel rookmelder testen

Nadat u de melder op de montageplaat heeft bevestigd, moet u vijf seconden wachten voordat u de melder gaat testen. Zie Alarmtest.

UW ROOKMELDERS ONDERLING VERBINDEN

Deze rookmelder bevat een ingebouwde RF module en maakt het mogelijk om twee of meer rookmelders draadloos met elkaar te verbinden en een netwerk te creëren. Daarom moeten de WST-630-BNL melders ingeleerd of onderling verbonden worden om met elkaar te kunnen communiceren. Wanneer

één melder wordt geactiveerd, zullen alle andere verbonden rookmelders ook afgaan. Let op: WST-630-BNL's kunnen alleen verbonden worden met andere WST-630-BNL's en producten binnen het FireAngel Wi-Safe 2 bereik.

Uw Rookmelders 'inleren' (verbinden)

Onderstaand proces beschrijft het 'inleren' van twee melders in een netwerk; 'Melder 1' en 'Melder 2'.

1. Melder 1

Installeer Melder 1 zoals beschreven op pagina 7.

2. Melder 2

Installeer de montageplaat voor Melder 2 op één van de aanbevolen locaties (zie Positionering op pagina 4) Zet de tweede melder nog niet vast op zijn montageplaat.

3. Melder 2

Gebruik een pen, een kleine schroevendraaier of een paperclip die naar buiten toe open is gebogen, druk kort op de inregelknop die zich in een rond gaatje aan de achterkant van Melder 2 bevindt.

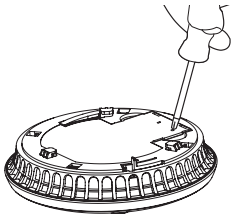

Het rode LED naast de inregelknop zal kort knipperen en vervolgens ongeveer

5 seconden branden om te laten zien dat het gereed is om het «inregel»-signaal te ontvangen. Gedurende de volgende vijf seconden dient u de testknop op Melder 1 kort in te drukken om de twee melders draadloos te verbinden.

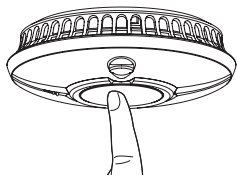

Melder 1:

laat een hoorbaar geluid horen, dat bestaat uit 2 reeksen van 3 harde piepen.

Melder 2:

Het rode lampje op de draadloze module van melder 2 zal knipperen om aan te geven dat het succesvol is 'ingeleerd'.

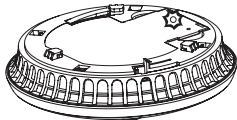

Let op: Als de testknop niet snel genoeg wordt ingedrukt (voordat het rode LED op de draadloze module van Melder 2 is opgehouden met branden), zal het inregelproces mislukken. Als dit gebeurt, herhaalt u het hiervoor beschreven proces.

4. Zet Melder 2 vast op zijn montageplaat om de installatie te voltooien.

5. Extra rookmelders moeten op dezelfde manier 'ingeleerd' worden. Bij het inleren van extra melders, kan elke rookmelder die al in het netwerk zit als 'Melder 1' worden gebruikt. Dit betekent dat u de extra melder kunt 'inleren' op elke melder, die al in het netwerk zit. Het wordt dan onderdeel van het hele netwerk. U hoeft het niet in te leren op elke melder in het netwerk.

6. Na het voltooiën van de 'inregel'-procedure test u de melder zoals beschreven in 'meldertest'.

Als een verbonden melder niet reageert op de 'meldertest', verwijder deze dan van zijn montageplaat en herhaal het inregelproces.

WERKING

Normale werking

Als de rode led aan de voorzijde om de batterij veertig seconden knippert, dan weet u dat de rookmelder correct functioneert.

Niet-vervangbare batterij bijna leeg

BELANGRIJK: Uw rookmelder heeft de nodig voor voldoende stroomcapaciteit om correct te functioneren. Wordt de stroomvoorziening in de batterij van uw FireAngel rookmelder laag, dan verspreidt de melder circa elke 45 seconden een hoorbare 'piep' en gaat ongeveer tegelijkertijd het oranje LED knipperen. Als dit gebeurt wordt ten eerste aanbevolen om de melder onmiddellijk of in ieder geval binnen 30 dagen te vervangen.

Uw FireAngel rookmelder zal ten minste 30 dagen blijven waarschuwen voor deze situatie van een bijna lege batterij. Het niet tijdig vervangen van de rookmelder kan betekenen dat uw rookmelder onvoldoende stroom heeft om u te waarschuwen in geval van een rand. Wanneer de melder wordt verwijderd van de montageplaat zal de batterij automatisch gedeactiveerd worden en zal de piep ophouden, waardoor u de melder kunt weggooien.

BELANGRIJK: Wanneer de batterij van uw WST-630 rookmelder bijna leeg is zal hij circa elke 45 seconden een hoorbare 'piep' verspreiden. Alle andere WST-630-BNL-melders in het netwerk zullen iedere 4 uur ook een hoorbare bijna-lege batterij signaal verspreiden. Dit gaat oor totdat de rookmelder met de bijna lege batterij is verwijderd.

Foutmelding

Als het oranje LED knippert en op een ander moment een duidelijke 'piep' hoorbaar is, geeft dat aan er een fout is opgetreden; de melder detecteert mogelijk geen rook en zou in geval van brand niet kunnen afgaan. Als dit voorkomt wordt ten eerste aanbevolen om de melder onmiddellijk te vervangen.

Staat van de melder

Als de WST-630-BNL afgaat, zullen alle verbonden melders ook 3 harde piepen laten horen, die voortdurend worden

herhaald totdat de reden van het afgaan van het alarm is opgespoord en opgelost. Het rode LED zal alleen maar snel knipperen (één keer per seconde) op melders die rechtstreeks hebben gereageerd op rook.

WST-630 LED Indicatoren

Rode LED	Gele LED	Hoorbaar signaal	Status	Actie vereist
Knippert voortdurend elke 45 seconden			Normale werking.	
Knippert elke seconde		Herhaaldelijk 3 harde piepen.	Alarm.	Controleer of er een brand is en ontruim het pand.
Knippert eenmaal elke 45 seconden		Herhaaldelijk 3 harde piepen.	Andere WST-630 in het netwerk gaat af.	Controleer of er een brand is en ontruim het pand.
Knippert eenmaal elke 10 seconden gedurende maximaal 10 minuten			"Slimme stilte" Alarm heeft verminderde gevoeligheid.	Dit is het resultaat van het feit dat u een vals alarm heeft uitgezet. De gevoeligheid gaat binnen 10 minuten terug naar normaal.
Knippert eenmaal elke 45 seconden	Knippert tegelijk met het rode LED zie opmerking.	Enkele piep waarbij het LED tegelijkertijd knippert.	Batterij weinig stroom.	Vervang binnen 30 dagen.
Knippert eenmaal elke 45 seconden	Knippert eenmaal elke 45 seconden, 20-25 seconden na het rode LED.	Enkele piep waarbij het rode LED tegelijkertijd knippert.	Fout.	Bel FireAngel Technische ondersteuning als de garantieperiode nog loopt. Is dat niet het geval, vervang de melder dan onmiddellijk.
Knippert eenmaal elke 45 seconden		Enkele piep om de vier uur.	Andere melder in netwerk heeft bijna lege batterij.	Lokaliseer melder met bijna lege batterij en vervang deze.
Knippert eenmaal elke 45 seconden	Knippert tweemaal, tegelijk met het rode LED zie opmerking.	Enkele piep waarbij het LED tegelijkertijd knippert.	Weinig stroom in radio module.	Bel FireAngel Technische ondersteuning als de garantieperiode nog loopt. Is dat niet het geval, vervang de melder dan onmiddellijk.
Knippert eenmaal elke 45 seconden	Knippert tweemaal elke 45 seconden, 20-25 seconden na het rode LED.	Enkele piep waarbij het rode LED tegelijkertijd knippert.	Fout in radio module.	Bel FireAngel Technische ondersteuning als de garantieperiode nog loopt. Is dat niet het geval, vervang de melder dan onmiddellijk.

Opmerking: De oranje LED kan tweemaal knippen op de WST-630-BNL, wat wijst op een defect in de draadloze module. In dit geval moet u de gehele detector WST-630-BNL vervangen.

ALARMTEST

- a)** Druk op de test- en pauzeknop in het midden en laat deze weer los.

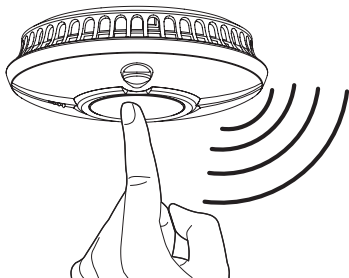

- b)** De melder geeft een hoorbaar alarmsignaal dat bestaat uit twee fases van drie luide pieptonen. Dan stopt het signaal vanzelf.

- c)** De rode led op de melder knippert snel tijdens het hoorbare alarmsignaal.

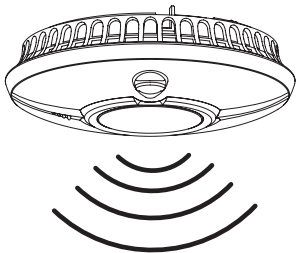

OPMERKING: Met de test- en pauzeknop kunt u het detectiesysteem van de rookmelder nauwkeurig testen. U hoeft de rookmelder dus niet te testen met rook. Als de rookmelder geen hoorbaar testsignaal geeft, raadpleeg dan het hoofdstuk Probleemoplossing achterin deze handleiding.

WAARSCHUWING: Net als alle elektronische alarmapparaten, moet u ook uw rookmelder wekelijks testen.

Als uw WST-630-BNL is verbonden met andere rookmelders, test dan wekelijks de werking van uw melders.

- a)** Druk kort op de testknop in het midden van de rookmelder en laat deze weer los.

b) De melder die u test verspreidt een hoorbaar alarm, dat bestaat uit 2 reeksen van 3 harde piepen en stopt vervolgens automatisch. De rode LED op deze melder zal tijdens het hoorbare alarm snel knipperen (één keer per seconde). Alle verbonden melders verspreiden een hoorbaar alarm, dat bestaat uit 2 reeksen van 3 harde piepen en stoppen vervolgens automatisch, hetgeen aangeeft dat de test afgerond is. Het rode LED op alle verbonden melders zal niet snel knipperen. Als een melder niet slaagt voor de zelftest, kijk dan bij Problemen Oplossen.

ALARM SMART SILENCE™

GEVAAR: Als de FireAngel rookmelder een alarmsignaal uitzendt terwijl u de melder niet test dan waarschuwt de rookmelder u voor een mogelijk gevaarlijke situatie die uw onmiddellijke aandacht vereist.

Zet het alarm alleen uit als u zeker weet dat er geen noodsituatie is. Blokkeer de luchtopeningen van de rookmelder niet en schakel de rookmelder nooit uit, want dan wordt u niet meer gewaarschuwd bij brand. Rookmelders kunnen soms op kookdampen en dergelijke reageren. Uw rookmelder is uitgerust met de "Smart Silence" technologie. Als u weet dat het om een ongewenst alarm gaat, dan kunt u het alarm tijdelijk uitzetten door op de middelste test- en pauzeknop te duwen. De rookmelder schakelt na tien minuten vanzelf weer in.

OPMERKING: Als er zeer veel rook bij de melder komt dan gaat het alarmsignaal toch af, ook al heeft u het tijdelijk uitgezet.

1. Druk op de test- en pauzeknop in het midden en laat deze weer los.

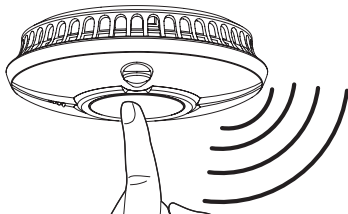

2. De rookmelder schakelt dan gedurende ongeveer tien minuten over op een tijdelijke alarmpauze.

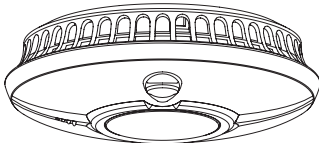

3. Tijdens deze tijdelijke alarmpauze waarin de melder minder gevoelig is zal de rode led op de melder sneller dan normaal knipperen (ongeveer eenmaal per 10 seconde).

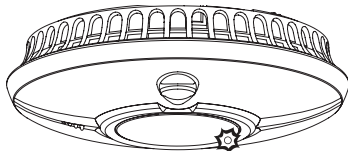

4. Zodra de alarmpauze is beëindigd keert de melder automatisch terug naar en gaat de rode led weer eenmaal 45 per stand-by seconden knipperen.

GEVAAR: Negeer nooit een alarmsignaal. Dit kan leiden tot letsel of overlijden. Als de rookmelder een alarmsignaal geeft en u weet niet helemaal zeker waar de rook vandaan komt, waarschuw dan uw medebewoners en verlaat zo snel mogelijk het huis.

Als uw WST-630-BNL is verbonden met andere melders, zal het indrukken van de testknop ook alle andere melders in het netwerk uitzetten. Een melder die rook heeft gedetecteerd (een direct alarm) kan echter niet op afstand uitgezet worden. Dit betekent dat elke melder die rook heeft gedetecteerd zal blijven afgaan, waardoor u hem kunt lokaliseren. Als een direct alarm in het netwerk na een korte periode (2-4 minuten) niet uitgezet is, zullen alle andere melders weer afgaan om u te alarmeren.

WAARSCHUWING: Als een alarm in het netwerk afgaat, is er mogelijk een gevaarlijke situatie. Negeer dit nooit.

PROBLEMEN OPLOSSEN

Probleem	Oplossing
<p>De FireAngel rookmelder geeft geen alarmsignaal tijdens het testen.</p>	<ul style="list-style-type: none">• Controleer of u de melder helemaal met de klok mee heeft vastgedraaid op de montageplaat.• Wacht na het inleren zeker 10 seconden voordat u de melders gaat testen.• Zorg ervoor dat u de test- en pauzeknop stevig genoeg indrukt.• Controleer of de melder in pauze staat. Wacht vijftien minuten en probeer het dan opnieuw.• Als u de melder pas heeft geïnstalleerd en hij geen alarmsignaal geeft tijdens het testen, neem dan contact op met de technische klantenservice.• Controleer positionering. Het draadloze signaal kan worden geblokkeerd of de afstand tot de andere melders is te groot.• Als na u na het inleren de rookmelders niet kunt testen, herhaal dan de inleer procedure.• Als het niet lukt om de melder te testen neem dan contact op met de technische ondersteuning (zie hieronder).
<p>U kunt de melders niet van de montageplaat verwijderen.</p>	<ul style="list-style-type: none">• Als u de melder niet kunt verwijderen van de montageplaat is de melder wellicht vergrendeld. Voor meer informatie kunt u contact opnemen met uw installateur of de technische helpdesk: Team Fireangel tussen 9:00 en 17 uur, van maandag tot en met vrijdag. Telefoon: 0800 311 1111.

Probleem**Oplossing**

<p>De FireAngel rookmelder geeft met tussenpozen een tijrpend geluidssignaal.</p>	<ul style="list-style-type: none">• Controleer of de rookmelder op een geschikte lokatie hangt (zie 'Plaatsing').• Als de melder één keer per 45 seconden een piepend geluid maakt en het oranje LED tegelijkertijd knippert, geeft dat aan dat de batterij bijna leeg is. De melder dient binnen 30 dagen vervangen te worden.• Als uw rookmelder om de 4 uur een piepend geluid maakt, geeft dat aan dat de batterij van een andere melder in het netwerk bijna leeg is. Lokaliseer de melder met een bijna lege batterij en vervang die melder zo snel mogelijk en in ieder geval binnen 30 dagen.
<p>Uw FireAngel rookmelder wordt geactiveerd als er geen zichtbare rook is.</p>	<ul style="list-style-type: none">• Controleer of de rookmelder op een geschikte plek hangt (zie 'Plaatsing').• Reinig de rookmelder (zie 'Onderhoud').• Als het alarm afgaat, maar het rode LED maar ongeveer één keer per 45 seconden knippert, geeft dat aan dat een verbonden melder rook heeft gedetecteerd. Ontruim het pand in geval van een brand.
<p>Het lukt niet om andere verbonden eenheden uit te zetten als er één melder is uitgezet.</p>	<ul style="list-style-type: none">• Verbonden eenheden die rook hebben gedetecteerd kunnen niet uitgezet worden. Als één of meer eenheden blijven afgaan, zullen andere verbonden eenheden binnen 4 minuten hun hoorbare waarschuwing weer verspreiden. Ontruim het pand in geval van een brand.

Probleem**Oplossing**

<p>De rookmelder geeft vaak een vals alarmsignaal.</p>	<ul style="list-style-type: none">• Controleer of de rookmelder op een geschikte plek hangt (zie 'Plaatsing').• Reinig de rookmelder (zie 'Onderhoud').• Een geactiveerde rookmelder zorgt dat andere verbonden melders ook afgaan. Voer deze controles met name op de geactiveerde melders uit (rode LED knippert snel tijdens het alarm).• Blijft de melder afgaan, neemt u dan contact op met de technische ondersteuning voor advies.
<p>Het gele LED knippert en de melder maakt een 'piepend' geluid.</p>	<ul style="list-style-type: none">• Als de gele LED knippert terwijl de melder een piep geluid maakt, geeft dat aan dat de batterij bijna leeg is en de melder zo snel mogelijk en zeker binnen 30 dagen vervangen dient te worden.• Als de gele LED op een ander moment knippert dan dat de piep klinkt, geeft dat aan dat er een fout is opgetreden en dat de melder zo snel mogelijk vervangen dient te worden.• Als de gele LED dubbel knippert en de melder een piepend geluid maakt, geeft dat aan dat de batterij van de draadloze module bijna leeg is of er een fout is opgetreden. De melder dient zo snel mogelijk vervangen te worden.
<p>Als de rookmelder niet correct functioneert, raadpleeg dan de fabrikant.</p>	<ul style="list-style-type: none">• Als u vragen heeft over de werking van uw rookmelder, stuur een e-mail naar klantenservice@fireangel.nl.

ONDERHOUD

De FireAngel rookmelder is nagenoeg onderhoudsvrij, maar toch zijn er een aantal aandachtspunten voor het goed functioneren van de rookmelder.

LET OP: De FireAngel rookmelder is een verzegeld, elektrisch apparaat. Probeer de behuizing niet te openen. Als u dit toch probeert, dan vervalt de garantie.

WAARSCHUWING: Dit apparaat bevat een krachtige lithium batterij. Als daar mee wordt geknoeid, kan de batterij kortsluiting maken en een brand veroorzaken. Probeer de batterij nooit te openen of te beschadigen.

Testen

Test uw rookmelder eenmaal per week. Zie hiervoor het hoofdstuk Alarmtest. Meld eventuele storingen aan de technische klantenservice van FireAngel.

Reinigen

Stofzuig de rookmelder minimaal eenmaal in de drie maanden met het kleine borstelmondstuk van uw stofzuiger.

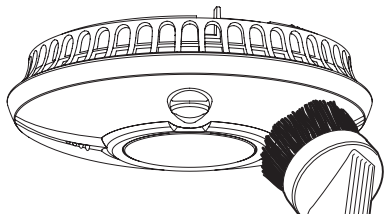

WAARSCHUWING: Het alarmsignaal van de FireAngel rookmelder kan afgaan tijdens het stofzuigen.

BELANGRIJK: Gebruik geen oplos of reinigingsmiddelen, want hiermee kunt u de sensor of de elektronica van de FireAngel rookmelder beschadigen. U kunt de rookmelder afnemen met een licht vochtige doek.

LET OP: U mag de rookmelder niet verven, want als de openingen verstopt raken, kan de sensor geen rook detecteren.

REPARATIE

PROBEER NOOIT uw FireAngel rookmelder te repareren, want dan vervalt uw garantie. Als uw rookmelder niet goed functioneert, raadpleeg dan het hoofdstuk Probleemoplossing. Bel de technische klantenservice als u het probleem niet kunt oplossen. Als de garantie van uw FireAngel rookmelder is vervallen, vervang deze dan onmiddellijk door een vergelijkbare FireAngel rookmelder.

WAARSCHUWING: Dit apparaat bevat een lithium batterij. Als daar mee wordt geknoeid, kan de batterij kortsluiting maken. Probeer de melder nooit te openen of te beschadigen. Voorkom te allen tijde dat de melder valt of beschadigd raakt, of dat de batterij kortsluiting maakt. Zoals bij elk elektrisch apparaat met een stroomvoorziening moet de melder voorzichtig en overeenkomstig de handleiding van de producent

worden behandeld, met name nadat hij is gedemonteerd. Is de melder gevallen of is beschadigd, verwijder deze dan uit voorzorg uit het gebouw.

VERWIJDERING

Afgedankte elektrische apparaten mag u niet weggooien bij het huishoudelijk afval. Dit betekent dat u de melder mag weggooien volgens de voorschriften voor elektronische en elektrische apparatuur (WEEE). Probeer afval zoveel mogelijk te recyclen. Neem contact op met uw gemeente, uw verkoper of een medewerker van onze technische klantenservice om u te adviseren over recycling/verwijdering. De wettelijke regelgeving kan per regio verschillen.

WAARSCHUWING: Niet proberen te openen.

WAARSCHUWING: Niet verbranden.

GARANTIE

Sprue Safety Products garandeert de oorspronkelijke koper dat de bijgevoegde rookmelder vrij is van gebreken in materiaal en vakmanschap bij normaal particulier gebruik en onderhoud gedurende een periode van 5 jaar vanaf de datum van aankoop. De garantie op de vervanging van de WST-630-BNL, geldt voor de resterende periode van de oorspronkelijke garantie van het oorspronkelijk gekochte alarm - dat is vanaf de datum van aankoop en niet vanaf de datum van ontvangst van het vervangend product.

Sprue Safety Products Ltd behoudt zich het recht voor om een alternatief product aan te bieden dat vergelijkbaar is met het te vervangen product als het oorspronkelijke model niet meer beschikbaar of in voorraad is.

Deze garantie dekt geen schade als gevolg van een ongeval, misbruik, demontage, onjuist gebruik of gebrek aan redelijke zorg voor het product of toepassingen die niet in overeenstemming zijn met de gebruiksaanwijzing. Het dekt geen gebeurtenissen en omstandigheden die buiten de controle van

Sprue Safety Products Ltd. liggen, zoals overmacht (brand, noodweer enz.). Het is niet van toepassing op winkels, service centers, distributeurs of agenten. Sprue Safety Products Ltd erkent geen wijzigingen aan deze garantie gemaakt door derden.

Sprue Safety Products Ltd is niet aansprakelijk voor enige directe of indirecte schade veroorzaakt door de schending van een expliciete of impliciete garantie. Behalve voor zover toegestaan door de toepasselijke wetgeving, is elke impliciete garantie van verkoopbaarheid of geschiktheid voor een bepaald doel in duur beperkt tot 5 jaar. Deze garantie heeft geen invloed op uw wettelijke rechten. Behalve in geval van overlijden of lichamelijk letsel, is Sprue Safety Products Ltd is niet aansprakelijk voor enig verlies van gebruik, schade, kosten of boetes met betrekking tot dit product, voor alle verlies, schade of indirecte of gevolgschade kosten die door u of een andere gebruiker van dit product zijn opgelopen. Als een vervanging onder garantie vereist is, retourneert u het product naar uw leverancier.

Gecertificeerde kenmerken door de Bosec	
Wijze van montage	Muur en plafond
Voeding	Lithium-Batterij
Autonomie	10 jaar
Koppelbaar apparaat	Draadloos
Geschikt voor installatie in caravan, camper en recreatiewoning	Ja
Voorzien van alarmindicator	Ja
Pauszeknop	Ja

Remarque : Ce mode d'emploi est également disponible en texte grand format et en d'autres formats. Veuillez contacter le support technique au **0800 940 078** ou **supporttechnique@fireangel.fr**.

TABLE DES MATIÈRES

Introduction	21	Fonctionnement.	27
Enclenchement automatique de l'alimentation	21	Test du détecteur	30
Technologie des détecteurs	21	Smart Silence™ : le bouton de pause intelligent.	31
Utilisation	22	Dépannage	33
Positionnement	23	Maintenance.	36
Comment installer votre Détecteur-Avertisseur Autonome de Fumée	25	Réparations	36
Interconnexion de vos détecteurs de fumée	26	Mise au rebut	37
		Garantie	37

Indépendamment testé pour les normes :

EN 301 489-1 V1.9.2

EN 301 489-3 V1.6.1

EN 300 220-2 V3.1.1

Fréquence : 868MHz



651d/12



0832-CPR-F1206

EN 14604:2005+AC:2008

Rookmelder apparaten

SAFLDOP-WST-630-01

Merci de consulter notre site afin d'obtenir une copie du plus récent guide d'utilisation.

Par la présente déclaration, Sprue Safety Products confirme que le détecteur de fumée WST-630-BNL est en conformité avec les exigences essentielles et aux autres dispositions pertinentes de la Directive 2014/53/EU.

La déclaration de conformité peut être consultée sur le site : <http://spru.es/EC-WST-630>

 **A Sprue brand**

Sprue Safety Products Ltd. Vanguard Centre, Coventry CV4 7EZ UK www.fireangel.fr



INTRODUCTION

La technologie révolutionnaire Thermoptek™ combine les dernières nouveautés en détection optique avec l'intensification thermique, ce qui assure une réaction rapide aux deux types d'incendie (feux à flammes intenses et feux couvants).

Il est possible d'interconnecter jusqu'à cinquante détecteurs WST-630-BNL grâce à la technologie sans fil et de créer ainsi un réseau. Si un détecteur de fumée émet un signal d'alarme sonore, tous les autres détecteurs sur son réseau émettront également des signaux d'alarme. Ceci permet de détecter un incendie le plus rapidement possible.

Les signaux d'alarme sont transmis entre tous les WST-630-BNL sur le réseau, ce qui permet d'en augmenter la portée et la fiabilité.

IMPORTANT : Ce mode d'emploi contient des informations importantes à propos du fonctionnement de votre détecteur de fumée FireAngel. Veuillez à lire ce mode d'emploi dans sa totalité avant d'installer et de mettre le détecteur en service. Si vous installez ce détecteur de fumée pour d'autres utilisateurs, vous devez laisser ce mode d'emploi (ou une copie) à l'utilisateur final.

ENCLENCHEMENT AUTOMATIQUE DE L'ALIMENTATION

Votre détecteur de fumée d'une durée de vie de 10 ans est alimenté par une source d'alimentation interne au lithium livrée à l'état désactivé. La source d'alimentation est activée automatiquement lorsque le détecteur est verrouillé correctement sur sa plateforme de montage, et désactivée lorsque le détecteur est démonté.

IMPORTANT : Pour fonctionner, votre détecteur doit d'abord être positionné et verrouillé correctement sur sa plateforme de montage.

TECHNOLOGIE DES DÉTECTEURS

TECHNOLOGIE DE CAPTEUR OPTIQUE (PHOTOÉLECTRIQUE)

Les détecteurs de fumée optiques sont généralement plus efficaces pour détecter les foyers à combustion lente, qui peuvent couvrir pendant des heures avant d'éclater, mais généralement moins efficaces pour détecter des foyers rapides à flammes intenses qui consomment les matières combustibles et s'étendent rapidement.

TECHNOLOGIE DE CAPTEUR THERMOPTK

La technologie Thermoptek combine une cellule de détection optique ultramoderne avec une intensification thermique ; de la sorte le détecteur est non seulement

performant pour détecter les foyers à combustion lente, mais le monitoring constant des changements de température permet également d'augmenter instantanément la sensibilité de l'alarme, ce qui accélère considérablement le délai de réaction à un incendie à flammes intenses.

UTILISATION

AVERTISSEMENT : Vous pouvez installer votre détecteur de fumée FireAngel dans un immeuble existant ou neuf. Vous pouvez obtenir de plus amples informations auprès de votre caserne de pompiers locale. Votre détecteur de fumée satisfait aux exigences minimales pour logements unifamiliaux, sous réserve qu'au moins un appareil soit installé à chaque étage/niveau de votre habitation. En vue d'assurer la détection la plus précoce possible d'un incendie, nous recommandons d'installer un détecteur de fumée dans toutes les pièces où la température se situe normalement entre 4°C et 38°C. Reportez-vous au chapitre « Positionnement » pour vous assurer que le détecteur de fumée est installé correctement dans le type d'habitation particulier pour lequel il est conçu.

AVERTISSEMENT : Les emplacements de détecteur illustrés ci-dessous correspondent à des habitations classiques. La construction et la configuration des logements individuels pouvant différer, les présentes recommandations ne doivent être considérées qu'à titre de référence.

Pour plus de directives, adressez-vous à votre caserne de pompiers locale.

L'appareil FireAngel WST-630-BNL est conçu pour être interconnecté par liaison sans fil avec d'autres détecteurs de fumée WST-630-BNL. Il n'est pas conçu pour communiquer avec des détecteurs de fumée sans fil d'autres gammes ou fabricants.

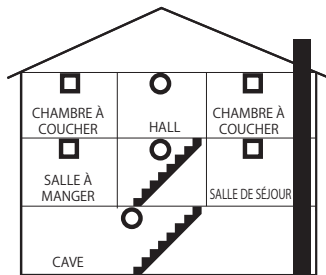

HABITATIONS EXISTANTES

- RECOMMANDATIONS MINIMALES
- RECOMMANDÉ POUR UNE PROTECTION ADDITIONNELLE

REMARQUE : Les cuisines doivent être sécurisées par un détecteur de chaleur

Immeuble multifamilial ou à occupation mixte

(Immeuble locatif, chambres d'étudiant)
Votre détecteur de fumée FireAngel™ peut également être utilisé dans des appartements et des studios, sous réserve qu'il satisfasse aux mêmes conditions

POSITIONNEMENT

que pour une résidence unifamiliale. Cependant, il doit préalablement exister un système principal de détection d'incendie pour les zones communes, comme les zones de réception/de séjour et les couloirs.

Institutions et hôtels

Ils comprennent les motels, hôpitaux, cliniques de jour, instituts de soins à long terme, pensions et dortoirs. Votre détecteur WST-630-BNL peut être utilisé dans les chambres/pièces de séjour individuelles, sous les mêmes conditions d'emploi que pour une résidence unifamiliale. Cependant, il doit préalablement exister un système principal de détection d'incendie qui satisfait aux exigences légales pour les zones communes, comme les zones de réception/de séjour et les couloirs. L'utilisation du détecteur de fumée WST-630-BNL dans les zones communes pourrait ne pas fournir une alarme suffisante pour les résidents ou satisfaire aux exigences légales.

Mobile-homes et caravanes

Ce détecteur de fumée convient pour une installation dans les mobile-homes, camping-cars et caravanes.

Bâtiments commerciaux et industriels

Ce détecteur de fumée n'est pas conçu pour une utilisation non résidentielle, commerciale ou industrielle quelconque, ni pour une application quelconque autre que celle décrite ci-dessus.

Les détecteurs de fumée Thermoptek sont moins sensibles aux alarmes indésirables causées par des fumées de cuisson, et conviennent donc pour des emplacements proches des cuisines. Cependant, comme les autres types de détecteurs de fumée, les détecteurs de fumée Thermoptek peuvent produire des alarmes indésirables à cause de la vapeur ; ils ne peuvent donc pas être installés trop près des salles de bains ou salles de douche.

Il est recommandé de NE PAS installer votre détecteur de fumée FireAngel dans les endroits suivants :

- Salles de bains, salles de douche et autres locaux très humides, dans lesquels l'humidité peut provoquer des alarmes indésirables.
- Cuisines. Les zones de cuisine doivent être protégées par des détecteurs de chaleur autonomes, car les particules de combustion produites par la cuisson provoquent des alarmes indésirables et une pollution permanente du capteur du détecteur de fumée.
- Dans les zones où des poussières ou des saletés excessives pourraient polluer la cellule de détection, ce qui la rendrait trop sensible ou bloquerait le passage de la fumée.
- Dans les zones où la température ambiante n'est pas contrôlée et peut tomber régulièrement sous 4 °C ou dépasser 38 °C, par exemple dans les

immeubles non chauffés ou les greniers non aménagés.

- Dans les zones très sales, poussiéreuses ou graisseuses.
- Dans les zones à forts courants d'air, par exemple près de ventilateurs de plafond ou d'ouvertures de ventilation. Ces courants d'air risquent d'empêcher la fumée d'atteindre le détecteur.
- Dans les zones infestées par les insectes. Les insectes peuvent boucher les orifices de la cellule de détection, ce qui bloque le passage de la fumée ou provoque des alarmes indésirables.
- A moins de 30 cm d'un néon, qui émet des « parasites » électriques susceptibles d'empêcher un fonctionnement correct du détecteur.
- Sur un mur, à une distance de plus de 30cm du plafond (voir « Comment installer votre détecteur de fumée »).
- Dans les zones sans circulation d'air (voir le schéma suivant).
- À moins de 30cm de points lumineux ou d'autres obstacles sur le plafond.

AVERTISSEMENT : Une exposition prolongée à des températures s'écartant de la plage spécifiée ci-dessus réduira la durée de vie de ce produit.

IMPORTANT : Les obstacles tels que les armatures de béton armé peuvent bloquer ou gêner la propagation du signal sans fil. Bien que la portée sans fil dépasse 200 mètres en plein air / vue dégagée, la portée réelle peut être réduite par un mur

ou d'autres obstacles dans le bâtiment. Après des travaux de construction ou un déplacement de gros meubles (lits, canapés, étagères, etc.), veuillez à toujours effectuer un test de tous les détecteurs de fumée en réseau pour vous assurer qu'ils fonctionnent encore correctement. Il est recommandé de ne pas dépasser 35 m. de distance maximale entre les détecteurs de fumée en réseau.

Remarque : Il est possible de configurer jusqu'à cinquante détecteurs de fumée WST-630-BNL et/ou accessoires Wi-Safe 2 dans un unique réseau.

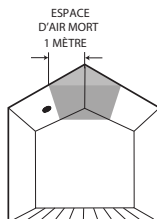

MEILLEUR EMPLACEMENT
(AU CENTRE DU PLAFOND)



SCHÉMA NON À L'ÉCHELLE

COMMENT INSTALLER VOTRE DÉTECTEUR- AVERTISSEUR AUTONOME DE FUMÉE

IMPORTANT : Veillez à avoir lu et compris ce mode d'emploi avant d'installer votre détecteur de fumée.

1. Préparation

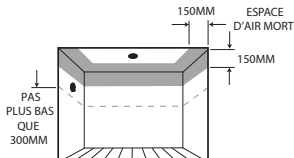
La plateforme de montage doit être fixée au plafond ou sur un mur. Brisez les languettes de la plateforme de montage. Utilisez les rainures de fixation sur la plateforme de montage comme guide pour marquer la position des trous à forer. Avec une mèche de format approprié, forez les trous et introduisez les chevilles de fixation en plastique fournies (si nécessaire).

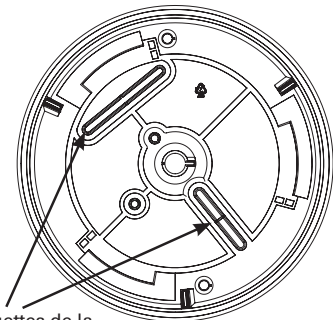

Languettes de la
plateforme de montage

2. Installer la plateforme de montage
Fixez la plateforme de montage au plafond ou au mur à l'aide des vis fournies.

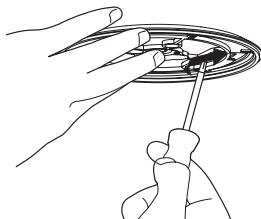

**3. Installer votre détecteur de fumée
FireAngel sur sa plateforme de montage**

Pour installer le détecteur sur la plateforme de montage contenue dans cet emballage, positionnez le détecteur sur la plateforme puis tournez-le dans le sens des aiguilles d'une montre jusqu'à ce qu'il se bloque. Veillez à ce qu'il soit fixé correctement.

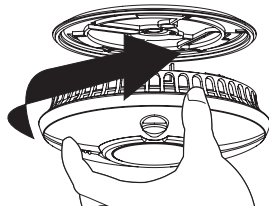

La source d'alimentation va maintenant s'activer. Le voyant lumineux rouge sur l'avant du détecteur devrait clignoter environ une fois toutes les 45 secondes pour montrer que le détecteur est actif.

AVERTISSEMENT : Si le détecteur est démonté de sa plateforme de montage, il sera désactivé et ne pourra plus détecter la fumée.

4. Tester votre détecteur de fumée FireAngel

Après avoir monté le détecteur sur la plateforme de montage, attendez 5 secondes que le détecteur se stabilise, puis testez l'appareil. Voir « Test du Détecteur ».

INTERCONNEXION DE VOS DÉTECTEURS DE FUMÉE

Ce détecteur de fumée contient un module RF (Radio Fréquence) intégré et peut être interconnecté sans fil avec un ou plusieurs autres détecteurs et créer ainsi un réseau. Par conséquent, les détecteurs WST-630-BNL doivent être « configurés » ou « interconnectés » pour communiquer entre eux. Si l'un des détecteurs est activé, les autres émettront également une alarme sonore. Veuillez noter que les WST-630-BNL ne peuvent être interconnectés qu'avec d'autres WST-630-BNL et produits de la gamme FireAngel Wi-Safe 2.

Mise en réseau (interconnexion) de vos détecteurs :

La procédure suivante décrit la mise en réseau de deux détecteurs, « Détecteur 1 » et « Détecteur 2 ».

1. Détecteur 1

Installez le Détecteur 1 comme indiqué.

2. Détecteur 2

Installez la plateforme de montage du Détecteur 2 dans l'un des emplacements recommandés (voir le chapitre « Positionnement »). N'installez pas tout de suite le deuxième détecteur sur sa plateforme de montage.

3. Détecteur 2

À l'aide d'un stylo, d'un petit tournevis ou d'un trombone déplié, poussez et relâchez brièvement le bouton de configuration situé dans un trou circulaire au dos du Détecteur 2.

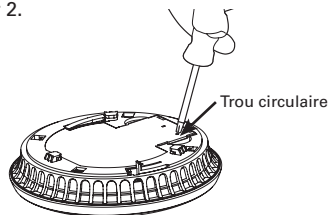

Le voyant lumineux rouge en regard du bouton de configuration clignote brièvement puis s'allume pendant environ cinq secondes pour indiquer qu'il est prêt à accepter le signal de configuration. Pendant ces 5 secondes, vous devrez appuyer brièvement sur le bouton test du Détecteur 1 pour interconnecter les deux détecteurs sans fil.

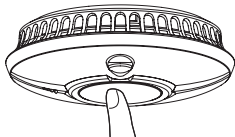

Détecteur 1 :

Émet un son composé de 2 cycles de 3 puissants bips sonores.

Détecteur 2 :

Le voyant lumineux rouge sur le module sans fil du Détecteur 2 clignote pour indiquer que ce dernier a été correctement configuré.

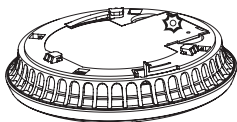

Remarque : Si le bouton test n'est pas appuyé assez rapidement (avant que le voyant lumineux rouge sur le module sans fil du Détecteur 2 s'éteigne), la procédure de configuration échouera. Dans ce cas, répétez la procédure comme indiqué ci-dessus.

4. Installez le Détecteur 2 sur sa plateforme de montage pour terminer l'installation.

5. Les détecteurs supplémentaires doivent être configurés de la même manière. Quand vous configurez d'autres détecteurs, le « Détecteur 1 » peut être n'importe quel détecteur déjà présent sur le réseau. Autrement dit, vous pouvez

configurer le détecteur supplémentaire avec tout détecteur déjà configuré sur le réseau. Il fera ensuite partie du réseau entier. Il n'est pas nécessaire de le configurer séparément avec chaque détecteur du réseau.

6. Quand vous aurez terminé la procédure de configuration, testez les alarmes comme indiqué dans le chapitre « Test du Détecteur ». Si l'un des détecteurs interconnectés ne répond pas au « Test du Détecteur », retirez-le de sa plateforme de montage et répétez la procédure de configuration.

FONCTIONNEMENT

État normal

Le voyant lumineux rouge sur l'avant doit clignoter environ toutes les 45 secondes pour indiquer que le détecteur est actif.

État de source d'alimentation déchargée

IMPORTANT : Votre détecteur de fumée a besoin de sa source d'alimentation pour disposer d'une capacité suffisante en vue de fonctionner correctement. Lorsque la source d'alimentation de votre détecteur de fumée FireAngel est presque déchargée, l'appareil émet un bref signal sonore toutes les 45 secondes environ et le voyant lumineux jaune clignote à peu près en même temps. Dans ce cas, il est vivement conseillé de remplacer le détecteur immédiatement, ou au plus tard dans les 30 jours.

Votre détecteur de fumée FireAngel continuera à vous avertir de la décharge de la source d'alimentation pendant au moins 30 jours ; si vous ne remplacez pas le détecteur au-delà de ce délai, votre détecteur de fumée risque de ne plus avoir la puissance suffisante pour vous alerter en cas d'incendie. Lorsque vous détachez le détecteur de sa plateforme de montage, la source d'alimentation est désactivée automatiquement et le signal de faible puissance s'arrête ; vous pouvez alors mettre le détecteur au rebut.

IMPORTANT : Si votre détecteur de fumée WST-630-BNL est presque déchargé, il émet un bref signal sonore environ toutes les 45 secondes. Tous les autres détecteurs WST-630-BNL sur le réseau émettront également un bref signal sonore de faible puissance environ toutes les 4 heures. Ceci continuera jusqu'à ce que le détecteur de fumée quasi-déchargé soit retiré.

Indication de défaut

Un voyant lumineux jaune clignotant et un bref signal sonore émis à un moment différent indiquent un défaut ; l'appareil risque de ne pas détecter la fumée et ne pas émettre d'alarme en cas d'incendie. Dans ce cas, il est vivement conseillé de remplacer le détecteur immédiatement.

État d'alarme

Si le WST-630-BNL passe en état d'alarme, tous les détecteurs interconnectés émettront également 3 puissants bips sonores qui se répéteront continuellement jusqu'à ce que la cause de l'activation de l'alarme soit détectée et résolue. Le voyant lumineux rouge ne clignotera rapidement (une fois par seconde) que sur les détecteurs qui ont directement réagi à la fumée.

Voyants lumineux DEL du WST-630-BNL

DEL rouge	DEL jaune	Signal sonore	État	Action requise
Clignote une fois toutes les 45 s de façon continue			Fonctionnement normal.	
Clignote toutes les secondes		Répétition de 3 puissants bips sonores.	Alarme.	Vérifier s'il y a un risque d'incendie et quitter l'habitation.
Clignote une fois toutes les 45 s		Répétition de 3 puissants bips sonores.	Autre WST-630-BNL du réseau en alarme.	Vérifier s'il y a un risque d'incendie et quitter l'habitation.
Clignote une fois toutes les 10 s pendant environ 10 min			Le détecteur a réduit sa sensibilité avec « Smart Silence ».	Ceci se produit quand vous arrêtez une alarme indésirable. Le détecteur reviendra à sa sensibilité normale dans les 10 min.
Clignote une fois toutes les 45 s	Clignote en même temps que la DEL rouge - voir la remarque.	Bref signal sonore émis en même temps que le clignotement des DEL.	Source d'alimentation presque déchargée.	Remplacer dans les 30 jours.
Clignote une fois toutes les 45 s	Clignote une fois toutes les 45 s, 20 à 25 s après la DEL rouge.	Bref signal sonore émis en même temps que le clignotement de la DEL rouge.	Défaut.	Appeler l'assistance technique FireAngel si sous garantie. Sinon, remplacer le détecteur immédiatement.
Clignote une fois toutes les 45 s		Bref signal sonore unique toutes les 4 h.	La source d'alimentation d'un autre détecteur du réseau est presque déchargée.	Repérer le détecteur dont la source d'alimentation est presque déchargée et le remplacer.
Clignote une fois toutes les 45 s	Clignote deux fois en même temps que la DEL rouge - voir la remarque.	Bref signal sonore émis en même temps que le clignotement des DEL.	Pile du module sans fil déchargée.	Appeler l'assistance technique FireAngel si sous garantie. Sinon, remplacer le détecteur immédiatement.
Clignote une fois toutes les 45 s	Clignote deux fois toutes les 45 s, 20 à 25 s après la DEL rouge.	Bref signal sonore émis en même temps que le clignotement de la DEL rouge.	Défaut du module sans fil.	Appeler l'assistance technique FireAngel si sous garantie. Sinon, remplacer le détecteur immédiatement.

Remarque: Le voyant lumineux jaune peut clignoter deux fois sur le WST-630-BNL, indiquant un défaut dans le module sans fil. Dans ce cas, il faut remplacer l'ensemble du détecteur WST-630-BNL.

TEST DU DÉTECTEUR

- a) Appuyez brièvement sur le bouton test au centre du détecteur et relâchez-le.

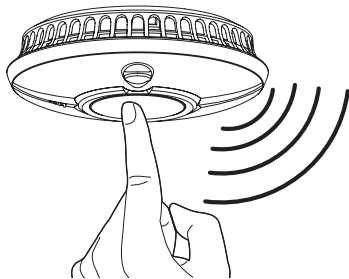

- b) L'appareil émet une alarme sonore composée de 2 cycles de 3 puissants bips sonores, puis s'arrête automatiquement.
- c) Pendant cette alarme sonore, le voyant lumineux rouge sur le détecteur clignote rapidement.

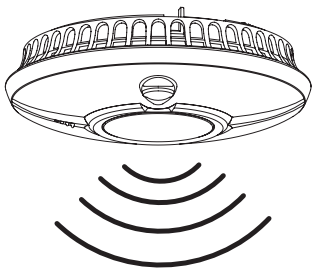

REMARQUE : Le bouton test effectue un test du circuit de détection de fumée du détecteur ; il ne faut en aucun cas tester votre détecteur avec de la fumée. Si votre détecteur de fumée ne produit pas de signal de test sonore, reportez-vous immédiatement au guide de dépannage à la fin de ce mode d'emploi.

AVERTISSEMENT :

Testez systématiquement votre détecteur de fumée au moins une fois par semaine.

Si votre WST-630-BNL est interconnecté avec d'autres détecteurs de fumée, nous recommandons de tester individuellement chaque détecteur lors du test hebdomadaire.

- a) Appuyez brièvement sur le bouton test au centre du détecteur et relâchez-le.
- b) L'appareil testé émet une alarme sonore composée de 2 cycles de 3 puissants bips sonores, puis s'arrête automatiquement. Pendant cette alarme sonore, le voyant lumineux rouge sur ce détecteur clignote rapidement (une fois par seconde). Tous les détecteurs interconnectés émettent une alarme sonore composée de 2 cycles de 3 puissants bips sonores, puis s'arrêtent automatiquement pour indiquer que le test est terminé. Le voyant lumineux rouge sur tous les détecteurs interconnectés ne clignotera pas rapidement. Si l'un des détecteurs n'effectue pas les cycles d'alarme de l'auto-test, voir le chapitre « Dépannage ».

SMART SILENCE™ : LE BOUTON DE PAUSE INTELLIGENT

DANGER: Si votre détecteur de fumée FireAngel émet un signal d'alarme et que vous ne testez pas l'appareil, celui-ci vous avertit d'une situation potentiellement dangereuse qui requiert votre attention immédiate. Utilisez uniquement la fonction pause du détecteur après vous être assuré qu'il n'y a pas de situation d'incendie. Ne bloquez pas les ouvertures sur le détecteur et ne désactivez pas le détecteur de fumée d'une quelconque manière, sans quoi vous ne serez plus protégé. Les détecteurs de fumée peuvent parfois réagir aux fumées de cuisson ou à d'autres situations qui ne sont pas dangereuses.

Votre détecteur de fumée intègre la technologie « Smart Silence ». En cas d'alarme indésirable manifeste, vous pouvez arrêter temporairement le signal d'alarme sonore de votre détecteur de fumée, ce qui réduira la sensibilité du détecteur, en appuyant sur le bouton test central. Votre détecteur revient automatiquement à sa sensibilité maximale dans les 10 minutes.

REMARQUE: Si la quantité de fumée atteignant le détecteur est très importante, le mode silence sera annulé et l'alarme persistera.

1. Appuyez brièvement sur le bouton de pause et relâchez-le: l'alarme sonore s'arrêtera très rapidement.

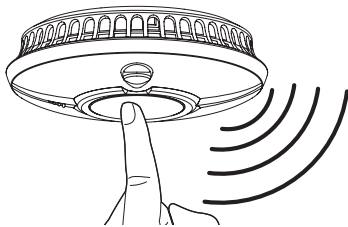

2. Votre détecteur devient silencieux et entre dans un cycle de réinitialisation à sensibilité réduite pendant environ 10 minutes.

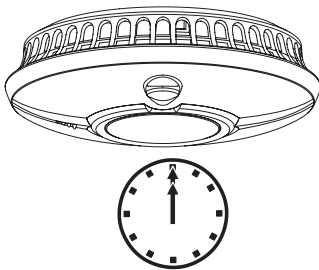

3. Pendant ce cycle de réinitialisation à sensibilité réduite, le voyant lumineux rouge sur votre détecteur clignotera plus rapidement que la normale, à peu près une fois toutes les 10 secondes.

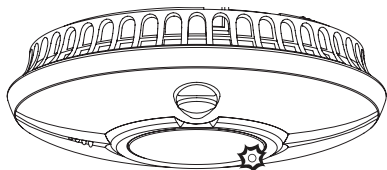

4. Après la fin du cycle de réinitialisation, votre détecteur revient automatiquement à sa sensibilité maximale au bout de 10 minutes maximum et le voyant lumineux rouge recommence à clignoter environ une fois toutes les 45 secondes.

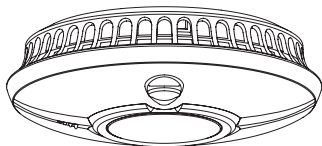

DANGER: N'ignorez jamais une alarme. Négliger une alarme peut entraîner des lésions ou la mort. Si votre détecteur de fumée se déclenche et que vous n'êtes pas absolument certain de l'origine de la fumée, évacuez immédiatement tout le monde de la maison.

Si votre WST-630-BNL est interconnecté avec d'autres détecteurs, appuyer sur le bouton test aura également pour effet d'arrêter les alarmes des autres détecteurs du réseau. Cependant, il n'est pas possible d'arrêter à distance un détecteur qui a détecté de la fumée (un détecteur à l'origine de l'alarme). Ainsi, tout détecteur ayant détecté de la fumée continuera à émettre une alarme sonore pour vous permettre de le localiser. Si un détecteur à l'origine d'une alarme sur le réseau n'a pas été arrêté au bout d'un court délai (2 à 4 minutes), tous les autres détecteurs recommenceront à émettre un signal d'alarme pour vous alerter.

AVERTISSEMENT: Un signal d'alarme émis par un détecteur sur le réseau vous avertit d'une situation potentiellement dangereuse. Ne l'ignorez pas.

DÉPANNAGE

Problème

Solution

Votre détecteur de fumée FireAngel ne produit pas d'alarme sonore pendant les tests.

- Assurez-vous que le détecteur a été tourné le plus loin possible dans le sens des aiguilles d'une montre et qu'il est solidement fixé sur sa plateforme de montage.
- Si vous souhaitez tester l'appareil immédiatement après la première activation du détecteur, vous devez attendre quelques instants qu'il se stabilise avant de le tester.
- Veillez à enfoncer suffisamment le bouton test.
- Si l'appareil a été mis en mode pause et par conséquent voit sa sensibilité réduite, il se peut qu'il n'effectue pas de test. Attendez 15 minutes et essayez à nouveau.
- Si le détecteur a été installé récemment et qu'il n'effectue toujours pas d'auto-test, prenez contact avec l'assistance technique (voir ci-dessous).
- Vérifiez le positionnement. Le signal sans fil peut être bloqué ou hors de portée.
- Si vous êtes en train de configurer le détecteur et qu'il n'effectue pas de test – répétez la procédure.
- Si le détecteur n'effectue toujours pas d'auto-test, prenez contact avec l'assistance technique (voir ci-dessous).

Il est impossible de retirer votre détecteur de fumée FireAngel de sa plateforme de montage.

Si vous ne pouvez pas détacher le détecteur de fumée de sa plateforme de montage, le mécanisme de verrouillage a peut-être été engagé.
Une force excessive risque d'endommager le détecteur de fumée, la plateforme de montage ou les deux. Pour obtenir des compléments d'information, veuillez contacter votre installateur ou l'Équipe d'assistance technique FireAngel entre 9h et 17h, du lundi au vendredi. Téléphone : **0800 940 078**.

Problème**Solution**

Votre détecteur de fumée FireAngel émet un bref signal sonore intermittent.

- Contrôlez l'emplacement de votre détecteur de fumée (voir « Utilisation » et « Positionnement »).
- Assurez-vous que votre détecteur de fumée est bien la source du signal ; vérifiez par élimination si le bruit ne provient pas d'une autre alarme (alarme de fumée/monoxyde de carbone/gaz/cambriolage).
- Si le bref signal sonore est émis environ une fois toutes les 45 secondes et si le voyant lumineux jaune clignote à peu près en même temps, cela signifie que la source d'alimentation est presque déchargée. L'unité doit être remplacée dans les 30 jours.
- Si votre détecteur de fumée émet un bref signal sonore une fois toutes les 4 heures, cela signifie que la source d'alimentation d'un autre détecteur sur le réseau se trouve déchargée. Repérez le détecteur en état de source d'alimentation déchargée et remplacez-le dès que possible, ou au plus tard dans les 30 jours.

Votre détecteur de fumée FireAngel se déclenche sans fumée visible.

- Contrôlez l'emplacement de votre détecteur de fumée (voir le chapitre « Positionnement »).
- Nettoyez le détecteur de fumée (voir le chapitre « Maintenance »).
- Si le détecteur émet un signal d'alarme mais que le voyant lumineux rouge ne clignote environ qu'une fois toutes les 45 secondes, cela signifie qu'un détecteur interconnecté a détecté de la fumée. Quittez l'habitation s'il y a un risque d'incendie.

D'autres détecteurs interconnectés continuent à émettre un signal sonore après que l'alarme d'un détecteur a été arrêtée.

- Les alarmes de détecteurs interconnectés ayant détecté de la fumée ne peuvent pas être arrêtées à distance. Si un ou plusieurs détecteurs restent en état d'alarme, tous les autres détecteurs interconnectés émettront à nouveau leur signal d'alarme sonore dans les 4 minutes. Quittez l'habitation s'il y a un risque d'incendie.

Problème	Solution
<p>Vous subissez de nombreuses alarmes indésirables.</p>	<ul style="list-style-type: none"> • Contrôlez l'emplacement de votre détecteur de fumée FireAngel (voir le chapitre « Positionnement »). • Nettoyez le détecteur de fumée (voir le chapitre « Maintenance »). • Un détecteur activé entraînera le déclenchement d'un signal d'alarme sur les autres détecteurs interconnectés. Effectuez ces contrôles en priorité sur les détecteurs activés (voyant lumineux rouge clignotant rapidement pendant le signal d'alarme). • Si les alarmes indésirables fréquentes persistent, prenez contact avec l'assistance technique.
<p>Le voyant lumineux jaune clignote et le détecteur émet un bref signal sonore.</p>	<ul style="list-style-type: none"> • Si le voyant lumineux jaune clignote à peu près en même temps que le signal sonore, cela indique un état de source d'alimentation déchargée ; le détecteur doit être remplacé dès que possible et au plus tard dans les 30 jours. • Si le voyant lumineux jaune clignote mais pas en même temps que le signal sonore, ceci indique un défaut ; le détecteur doit être remplacé dès que possible. • Si le voyant lumineux jaune clignote deux fois et que le détecteur émet un bref signal sonore, cela signifie que la source d'alimentation du module sans fil est déchargée ou que ce dernier est défectueux. Le détecteur doit être remplacé dès que possible.
<p>Si le détecteur ne parvient pas à fonctionner correctement, il faut demander conseil au fabricant.</p>	<p>Si vous avez des questions à propos du fonctionnement de votre détecteur, veuillez prendre contact avec l'Équipe d'assistance technique FireAngel entre 9 h et 17 h du lundi au vendredi. Téléphone : 0800 940 078.</p>

MAINTENANCE

Votre détecteur de fumée FireAngel a été conçu pour exiger un minimum d'entretien, mais il y a plusieurs choses à faire pour maintenir un fonctionnement correct.

ATTENTION : Votre détecteur de fumée FireAngel est un appareil électrique scellé ; n'essayez jamais d'ouvrir le boîtier du détecteur. Toute tentative d'ouvrir le boîtier du détecteur annule votre Garantie.

AVERTISSEMENT : Cet appareil contient une puissante pile au lithium. Si elle est altérée, la pile peut être court-circuitée et créer un risque d'incendie. N'essayez jamais d'ouvrir ou d'endommager la pile.

Test

Testez votre détecteur de fumée une fois par semaine ; voir la section « Test du Détecteur ». Toutes les défaillances de ce test doivent être signalées à l'Équipe d'assistance technique.

Nettoyage

Votre détecteur de fumée doit être nettoyé au moins une fois tous les 3 mois à l'aide d'un aspirateur équipé d'un embout à brosse douce.

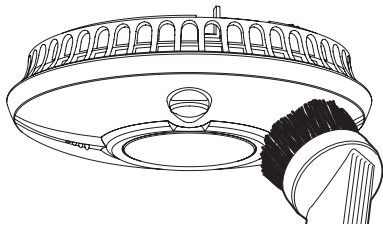

AVERTISSEMENT : Votre détecteur de fumée FireAngel peut déclencher une alarme indésirable pendant le nettoyage à l'aide d'un aspirateur.

IMPORTANT : N'utilisez pas de solvants ou de détergents sur votre détecteur de fumée FireAngel, car ceux-ci pourraient endommager le capteur ou les circuits. L'appareil peut être nettoyé avec un chiffon légèrement humide.

ATTENTION : Ne peignez pas le détecteur de fumée, car cela pourrait bloquer les ouvertures et empêcher la fumée de pénétrer dans le détecteur.

RÉPARATIONS

NE TENTEZ PAS de réparer votre détecteur de fumée FireAngel, car cela annulerait votre garantie. Si votre détecteur de fumée ne fonctionne pas correctement, voir le chapitre « Dépannage ». Si vous ne parvenez pas à résoudre le problème, prenez contact avec l'Équipe d'assistance technique. Si votre détecteur de fumée FireAngel n'est plus sous garantie, remplacez-le immédiatement par un détecteur de fumée FireAngel similaire.

AVERTISSEMENT : Cet appareil contient une pile au lithium. Si le détecteur est altéré, la pile peut être court-circuitée et créer un risque d'incendie. N'essayez jamais d'ouvrir ou d'endommager le détecteur.

Évitez de laisser tomber ou d'endommager le détecteur, ou de provoquer un court-circuit sur la source d'alimentation. Comme pour tout appareil électrique possédant sa propre source d'alimentation, le détecteur doit être manipulé avec précaution et conformément aux directives du fabricant, en particulier après son démontage. Si votre détecteur de fumée subit une chute ou des dommages, il doit être retiré du bâtiment par mesure de précaution.

MISE AU REBUT

Les produits électriques hors d'usage ne peuvent pas être éliminés avec les ordures ménagères. Les détecteurs conviennent parfaitement à une mise au rebut dans le cadre du recyclage d'équipements électriques. Ils doivent être recyclés aux emplacements appropriés. Demandez l'avis des autorités locales ou du revendeur, ou prenez contact avec notre Équipe d'assistance technique pour obtenir des conseils sur le recyclage/l'évacuation. Lorsque le détecteur est détaché de sa plateforme de montage, la source d'alimentation interne est désactivée. L'appareil peut alors être mis au rebut.

AVERTISSEMENT : Ne tentez pas d'ouvrir le détecteur.

AVERTISSEMENT : Ne brûlez pas et ne jetez pas le détecteur au feu.

GARANTIE

Sprue Safety Products Ltd garantit à l'acquéreur d'origine que le détecteur de fumée joint est exempt de tout défaut matériel et de fabrication dans le cadre d'une utilisation domestique et dans des conditions normales pour une période de 5 (cinq) ans à compter de la date d'achat. Sprue Safety Products Ltd garantit accepter de remplacer, à sa discrétion, l'appareil sans frais sur une période de 5 (cinq) ans à compter de la date d'achat, à condition que le produit soit retourné au revendeur avec une preuve d'achat datée. La garantie relative au remplacement du détecteur WST-630-BNL sera accordée pour le restant de la période de la garantie relative au détecteur acheté à l'origine - c'est-à-dire à compter de la date de l'achat initial, et non de la date de la réception du produit de remplacement. Sprue Safety Products Ltd se réserve le droit de proposer un produit alternatif, similaire à celui qui est remplacé, si le modèle d'origine n'est plus disponible ou en stock. Cette garantie s'applique à l'acquéreur d'origine à compter de la date d'achat initiale et n'est pas transférable. Une preuve d'achat est exigée. Cette garantie ne couvre pas les dommages résultant d'accidents, d'abus, de démontage, d'utilisation incorrecte ou de manque d'entretien raisonnable du produit, ou encore d'applications non conformes au mode d'emploi. Elle ne couvre pas les événements et situations échappant au contrôle de Sprue Safety Products Ltd, comme les cas de force majeure (incendie, intempéries, etc.). Elle ne s'applique pas aux détaillants, centres de service, distributeurs ou agents. Sprue Safety Products Ltd ne reconnaît aucune modification apportée à cette garantie par des tierces parties.

Sprue Safety Products Ltd décline toute responsabilité pour tout dommage accidentel ou consécutif provoqué par l'infraction à une quelconque garantie expresse ou implicite. Sauf dans la mesure interdite par la loi applicable, toute garantie implicite de caractère commercialisable ou d'aptitude à une application donnée est limitée à 5 (cinq) ans. La présente garantie n'affecte pas vos

droits légaux. À l'exception du décès ou de lésions personnelles, Sprue Safety Products Ltd décline toute responsabilité pour un(e) quelconque perte d'utilisation, dommage, coût ou frais relatifs à ce produit, ou pour un(e) quelconque perte, dommage ou frais indirects ou consécutifs encourus par vous ou tout autre utilisateur de ce produit.

Caractéristiques certifiées par la marque Bosec	
Type de montage	Mur et plafond
Source principale d'alimentation	Batterie au lithium
Autonomie	10 ans
Dispositif interconnectable	Liaison radio
Adapté pour une installation en véhicule de loisir	Oui
Indicateur d'alarme individuelle	Oui
Mécanisme de prévention d'alarme (silence d'alarme)	Oui

