

BRAUN

Bluetooth®

ExactFit™ 5 Connect



BUA 6350

Braun ExactFit™ 5 Connect

BUA6350

Upper arm blood pressure monitor

GB	English.....	4
BG	български.....	13
CZ	Česky.....	22
DE	Deutsch.....	31
DK	Dansk.....	40
ES	Español.....	49
FI	Suomi.....	58
FR	Français.....	67
GR	Ελληνικά.....	76
HR	Hrvatski.....	85
HU	Magyar.....	94
IT	Italiano.....	103
NL	Nederlands.....	112
NO	Norsk.....	121
PL	Polski.....	130
PT	Portugués.....	139
SA	اللغة العربية.....	156
SE	Svenska.....	157
SI	Slovenščina.....	166
SK	Slovenčina.....	175
TR	Türkçe.....	184

Product description



BUA6350

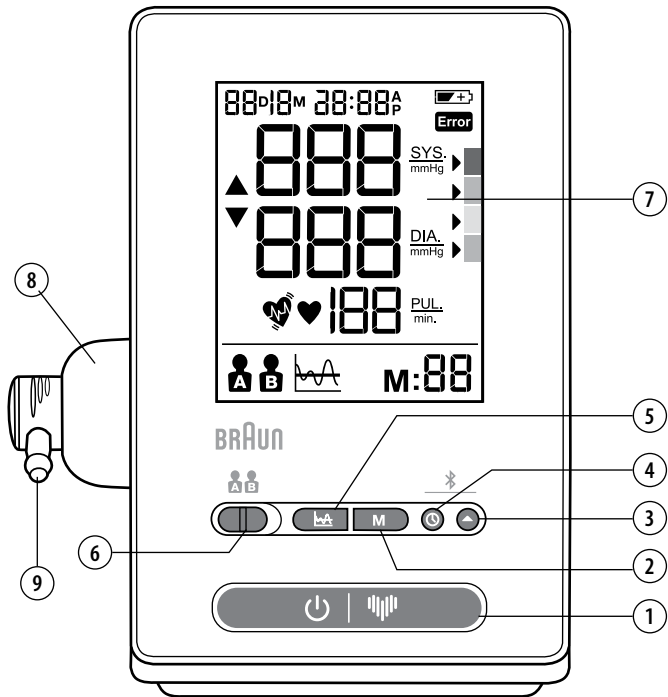

Fig. 1

Intended use of Braun ExactFit™ 5 Connect

Braun upper arm blood pressure monitor has been developed for accurate and comfortable blood pressure measurements. The measuring accuracy of Braun's upper arm blood pressure monitor was tested at the time of manufacture and was proven by clinical research in accordance with ESH.

What you should know about blood pressure

Blood pressure constantly changes throughout the day. It rises sharply in the early morning and declines during the late morning. Blood pressure rises again in the afternoon and finally drops to a low level at night. Also, it may vary in a short period of time. Therefore, readings from successive measurements can fluctuate.

This device will display your blood pressure reading referring to two values: systolic and diastolic. The systolic blood pressure (the upper number) indicates how much pressure your blood is exerting against your artery walls when the heart beats. The diastolic blood pressure (the lower number) indicates how much pressure your blood is exerting against your artery walls while the heart is resting between beats. The pulse value is also displayed after each measurement.

Blood pressure measured in a doctor's office only provides a momentary value. Repeated measurements at home better reflect one's actual blood pressure values under everyday conditions.

Moreover, many people have a different blood pressure when they measure at home because they tend to be more relaxed than when in the doctor's office. Regular blood pressure measurements taken at home can provide your doctor with valuable information on your normal blood pressure values under actual «everyday» conditions.

The ESH (European Society of Hypertension) and WHO (World Health Organisation) have set up the following standard blood pressure values when measured with a resting pulse at home:

Blood pressure (mmHg)	Normal values	Grade 1 mild hypertension	Grade 2 moderate hypertension	Grade 3 severe hypertension
SYS = systole (upper value)	up to 134	135-159	160-179	≥180
DIA = diastole (lower value)	up to 84	85-99	100-109	≥110



Safety information and important precautions

To ensure accurate measuring results, read the complete instructions for use carefully.

People suffering from cardiac arrhythmia, vascular constriction, arteriosclerosis in the extremities, diabetes or users of cardiac pacemakers should consult their doctor before measuring their blood pressure themselves. Deviations in blood pressure values may occur in such cases.

If your blood pressure reading is in the severe hypertension range with values of 180 mmHg systolic and above, and/or 110 mmHg diastolic and above; and you find you have one or two readings in this range - please see your doctor straight away.

If you are under medical treatment or taking any medication, please consult your doctor first.

The use of this blood pressure monitor is not intended as a substitute for a consultation with your doctor.

Key rules for accurate blood pressure measurement

Always take readings at the same time of day, under the same conditions.





Do not take a measurement within 30 minutes of smoking, drinking coffee or tea or any form of exertion. These factors will influence the measurement.

Ensure at least 5 minutes of quiet rest before measurements. If possible, it is recommended to rest 10 minutes before taking the measurement. Try to always use the same resting time before taking a measurement.

Always measure on the same arm. The left arm is recommended. Do not move or speak. Keep your legs uncrossed and feet flat on the floor.

Place the cuff in direct contact with the skin. Do not wrap the cuff over a jacket, sweater or shirt. If you want to take multiple measurements, wait approximately 3 minutes before repeating a measurement.

Product description (See page 2-3)

1. Start button  | 
2. Memory button **M**
3. Date / time adjust button ▲
4. Set button 
5. Average button 
6. User A / B switch
7. LCD display
8. Hose port
9. Connector
10. Arm cuff (supplied with 2 cuffs)
11. Air hose
12. Battery compartment cover (4 X 1.5V type AA (LR6) batteries)

Inserting batteries (See Fig. 2-3)

- Remove the battery compartment cover at the bottom of the unit and insert 4 AA LR6 alkaline batteries with correct polarity (see symbol in the battery compartment).
- Note: always re-set date and time after replacing new batteries to make sure the measurement results are stored with correct date and time.



Only discard empty batteries.

They should not be disposed of in the household waste, but at appropriate collection sites or at your retailer.

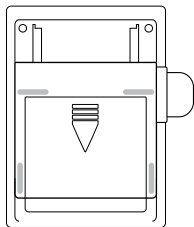

Fig. 2

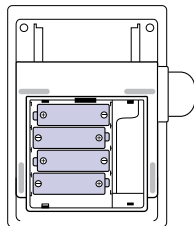

Fig. 3

Choosing the right cuff

For accurate measurement, it is important to choose the correct size cuff which best fits your upper arm. Choose the cuff size according to your arm circumference and make sure the bottom of the cuff is 2~3cm above your elbow.

- Small/Medium Cuff = 22~32cm arm circumference
- Large/XLarge Cuff = 32~42cm arm circumference

See point 7 below and Fig. 8 to confirm cuff size.

Applying the arm cuff

1. Slide the end of arm cuff furthest from the tube through the metal ring to a loop. The smooth cloth should be on the inside of the cuff.

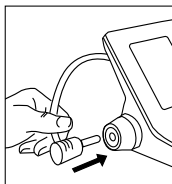

Fig. 4

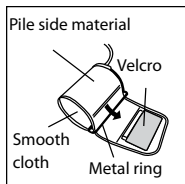

Fig. 5

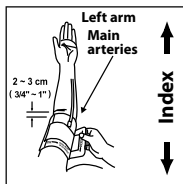

Fig. 6

2. Plug the air hose into the connector (Fig. 4).
3. If the cuff is located correctly, the velcro will be on the outside of the cuff and the metal ring will not touch the skin (Fig. 5).
4. Put your left arm through the cuff loop. The bottom of the cuff should be approximately (2~3 cm) above elbow. The tube should lie over the brachial artery on the inside of the arm (Fig. 6).

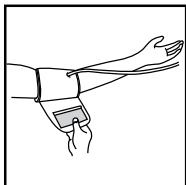

Fig. 7

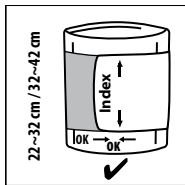

Fig. 8

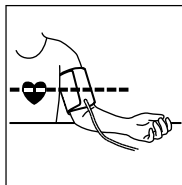
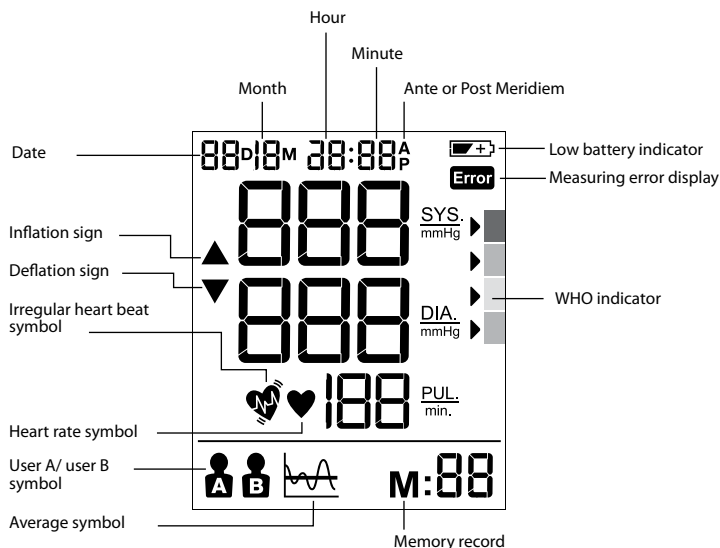

Fig. 9

5. Pull the cuff so that the top and bottom edges are tightened around your arm (Fig. 7).
6. When the cuff is positioned properly, press the Velcro firmly against the pile side of the cuff.
7. This cuff is suitable for use if the <<index>> mark falls within the <<ok range>> marked by two arrows when the cuff is tightened around your arm (Fig. 8).
8. Sit on a chair and place your arm on the table so that the cuff is at the same level as your heart (Fig. 9).

Braun ExactFit™ 5 Connect Display BUA6350



How to select user A /user B

- Make sure the Product is in power off mode.
- Slide the user switch to user A or user B, the current user mode will flash on the LCD display.











The WHO/ESH indicator to evaluate blood pressure data

RED >	!!!
ORANGE >	!!
YELLOW >	!
GREEN >	✓

This device has a blood pressure level indicator established according to WHO and the European Hypertension Society Guidelines (ESH). For every measurement displayed on the screen, the cursor will indicate the blood pressure level with the corresponding color code, from green to red. You can use this classification daily to guide you to understand your blood pressure level. If you are really concerned by the classification level, you should consult your doctor as soon as possible.

If your blood pressure reading is in the severe hypertension range with values of 180 mmHg systolic or above, and/or 110 mmHg diastolic and above, and if you find you have one or two readings in this range - please see your doctor straight away.

Setting month, date and time





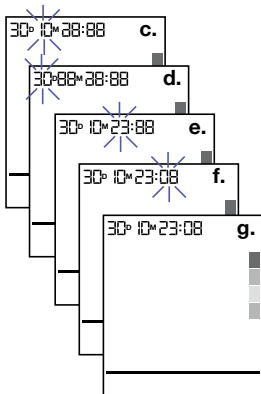

- Switch off the device for the date/time setting.
- Press set button  (4) to start the year setting, then the "year" will blink on display. Press  (3) to adjust year by 1 step.
- Press set button  (4) to start the month setting, then the "month" will blink on display, user can press adjust  (3) to adjust month by 1 step.
- Press set button  (4) to start the day setting, then the "day" will blink on display, user can press adjust  (3) to adjust day by 1 step.
- Press set button  (4) to start the hour setting, then the "hour" will blink on display, user can press adjust  (3) to adjust hour by 1 step.
- Press set button  (4) to start the minute setting, then the "minute" will blink on display, user can press adjust  (3) to adjust minute by 1 step.
- Press set button  (4) to end all the date/time setting, all blinking stops.

Note: Holding the adjust button will scroll the value.



Taking a measurement

Wrap the cuff around the arm (see "applying the arm cuff" section above).

- Sit upright on the chair to have a correct posture.
 - Press and release start button  |  (1), date/time and current user will be displayed.
 - Set user A/B switch (6) to A for user A or B for user B, LCD display will show user A or B symbol.
 - Press and release the start button  |  (1), all icons on display will be shown for 2 seconds. Air pressure will automatically pump up to certain pressure level and start measurement. Do not move or talk in the midst of taking blood pressure measurement. During the measurement, keep your legs uncrossed and feet flat on the floor.
 - After the air pressure has increased, the pulse is detected, the heart rate symbol  will start flashing.
 - LCD Display will show the results and WHO indicator arrow after measurement.
- After using the device, turn it off by pressing the start button  |  (1) or it will automatically turn off after 1 minute.

This device is not intended as a substitute for regular check-ups by your doctor, please continue to visit your doctor on a regular basis for a professional reading.

Connection to Smartphone and Braun Healthy Heart app

Your ExactFit™ 5 Connect can be connected by Bluetooth® to your Smartphone (iOS and Android) to download stored readings automatically. The device can upload up to 200 readings per user by using the Bluetooth memory.

Switch on the Bluetooth function on your Smartphone.

Make sure the Braun Healthy Heart app has been downloaded onto your Smartphone and the app is open.

If you are using the app for the first time, it will guide you in pairing your Braun ExactFit™ 5 Connect. If you already used the app before, go to the "Connect device" function available in the app menu and follow the instructions.

Once pairing is complete, the app will show a confirmation message.



Healthy Heart



Memory function

Your blood pressure monitor can store the latest 60 readings for each user.

Storing measurement data

After each blood pressure measurement, the systolic pressure, diastolic pressure, pulse rate and the time & date of specific day will be automatically stored. Memory #01 is always the most recent one. Once the memory is full, the oldest values will be overwritten.

Press memory button **M** (2) to review the stored data. The last memory data (sys/dia/pul) with measurement date/time, IHB and WHO indicator will show on LCD. Press memory button **M** (2) again to show the previous data. Ensure that the correct user; A or B, is selected before use.

Average function

Press the average button  (5) to show last 3 readings average on LCD.

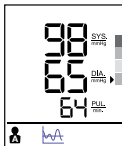

Erasing data

Switch off the device, press and hold memory button **M** (2) for more than 5 seconds, LCD display will blink "dEL ALL". Ensure that the correct user; A or B, is selected before use.

Press memory button **M** (2) again, LCD will display "---" to show all the stored data of corresponding user have been deleted.

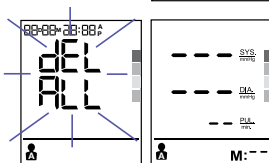

Irregular heart beat detector

The appearance of this symbol  signifies that a certain pulse irregularity was detected during the measurement. Talking, moving, shaking or an irregular pulse during the measurement can result in the appearance of this icon. Usually this is not a cause for concern, however if the symbol appears often, we recommend you seek medical advice. The device does not replace a cardiac examination, but serves to detect pulse irregularities at an early stage.

Low battery indicator



When the low battery indicator  flashes on the display, it means the battery is low and the four batteries need to be replaced with alkaline LR6 (AA) batteries.

After replacing batteries, ExactFit™ 5 Connect will go into time-setting mode automatically.

Storage and cleaning

- Always keep the unit in the carrying case after its use.
- Do not put the item directly under the sunlight, in high temperature or humid and dusty places.
- Do not store in extremely low (less than -20°C) or high (more than 60°C) temperature.
- Use a piece of cloth with water or mild cleansing agent to clean the case and then use a piece of dry cloth to wipe it dry. Use a piece of dry cloth to wipe the cuff when it is dirty.
- Do not use any strong cleansers to clean it.
- When the unit is not to be used for a long time, remove the batteries. (Batteries may leak or cause harm).
- Do not modify the device. NEVER open the device! This will make the manufacturer's warranty invalid.

Troubleshooting

Problem	Reason	Solution
Heart rate symbol 	Appears in the measurement condition and flashes when pulse is detected	<ul style="list-style-type: none"> • Measurement in progress, remain quiet.
Low battery indicator 	Appears when the battery voltage is excessively low or the positions of the batteries are incorrect	<ul style="list-style-type: none"> • Replace all four batteries with new ones. Insert the batteries in the correct positions. Be aware of +/- positions.
Measuring error 	Appears when the accurate blood pressure and pulse could not be obtained	<ul style="list-style-type: none"> • Press "start/stop" button again and remeasure. • Check if cuff is wrapped according to instructions. • Check that there are no kinks in tube. • Check that hand is relaxed. • Check if talking or moving during measurement. • Check if posture is correct.
E0	Measuring error	<ul style="list-style-type: none"> • The pulse signals on the cuff are too weak. Re-position the cuff and repeat the measurement.
E1	Pumping error	<ul style="list-style-type: none"> • The cuff is not fastened properly. Re-position the cuff and repeat the measurement.
E2	Out of Range Results Error	<ul style="list-style-type: none"> • Relax for a while and repeat the measurement. Make sure the cuff is correctly positioned on your arm.
E3	Pump time error	<ul style="list-style-type: none"> • The cuff is not fastened properly. Re-fit the cuff, and take a measurement again.
E254	Device internal error	<ul style="list-style-type: none"> • Remove and then reinsert the batteries. If the problem persists, contact customer support.
E255	Calibration error	<ul style="list-style-type: none"> • Remove and then reinsert the batteries. If the problem persists, contact customer support .
E256	An error occurred during the Bluetooth Firmware update	<ul style="list-style-type: none"> • Device will automatically restart using the original Bluetooth firmware. Re-initiate the firmware download process or follow the on-screen instruction from Braun APP.

Specifications

Method of measurement	Oscillometric
Model number	BUA6350
Range of measurement	Rated cuff pressure: 0mmHg~300mmHg Measurement pressure: SYS: 60~255mmHg DIA: 40~200mmHg Pulse value: 40-199 beat/minute
Accuracy	Pressure +/- 3 mmHg Pulse +/- 5 % Max.
Inflation	Deluxe automatic
Display	LCD with backlight
Sets of device memory	60 sets per user
Sets of Bluetooth memory	200 sets per user
Cuff size	Small cuff = 22-32cm arm circumference Large cuff = 32-42cm arm circumference
Operating condition	+10 °C ~ +40 °C, less than 85 % R.H.
Storage condition	-20 °C ~ +60 °C, less than 85 % R.H.
Operating atmospheric pressure	860-1060 hPa
Unit weight	Approximately 500gr (without batteries)
Power supply	Alkaline battery: 4 x AA (LR6) 1.5V
Battery life	300 times measurement
Auto power off	Whenever not used for 1 minute
Accessories	4 batteries, 2 arm cuffs with tube, instruction manual, quick reference guide, storage pouch
Wireless communication	Bluetooth® Smart Frequency Range: 2.4GHz ISM Band (2400 - 2483.5 MHz) Modulation: GFSK Effective radiated power: <20dBm
Service life:	5 years.



Important



Read the operating instructions.

If the device is not used within the specified temperature, humidity and atmospheric pressure ranges, the technical accuracy of the measurement cannot be guaranteed.

Classification:



Internally powered equipment

Type BF applied parts

IP22

Protected against solid foreign objects of 12.5 mm diameter and larger.

Protected against water drops falling vertically when the device is tilted up to 15°.

Not suitable for use in the presence of flammable anaesthetic mixtures with air, oxygen or nitrous oxide.

Continuous operation with short-time loading.



Operating temperature



Storage temperature



85%

Storage humidity/operating humidity

Subject to change without notice.



0297

MEDICAL ELECTRICAL EQUIPMENT needs special precautions regarding EMC.
For detailed description of EMC requirements visit www.hot-europe.com/support.

Portable and mobile RF communications equipment can affect medical electrical equipment.
Hereby, Kaz Europe Sàrl, declares that the radio equipment type BUA6350 is in compliance with Directive 2014/53/EU. The full text of the EU declaration of conformity is available at the following internet address www.hot-europe.com/support.



Please do not dispose of the product in the household waste at the end of its useful life. Disposal can take place at your local retailer or at appropriate collection points provided in your country.

Warranty

Please read all instructions before attempting to use this device. Please retain the receipt as proof of and date of purchase. The receipt must be presented when making any claim within the relevant warranty period. Any claim under the warranty will not be valid without a proof of purchase.

Your device is warranted for two years (2 years) from date of purchase.

This warranty covers defects in materials or workmanship that occur under normal use; defective devices meeting these criteria will be replaced free of charge.

The warranty DOES NOT cover defects or damage resulting from abuse or failure to follow the user instructions. The warranty becomes void if the device is opened, tampered with, or used with non-Braun branded parts or accessories, or if repairs are undertaken by unauthorised persons.

Accessories and consumables are excluded from any warranty.

For support requests, please visit www.hot-europe.com/support or find service contact information at the end of this owner's manual.

This warranty is applicable to Europe, Russia, Middle East and Africa only.

UK Only: This does not affect your consumer statutory rights.

The LOT and SN of your device are printed on the rating label on the back of the product.

Production date is given by the LOT located in the back of the device. The first 3 numeric digits after the LOT No. represents the day of the year of manufacture. The next 2 numeric digits represent the last two numbers of the calendar year of manufacture and the letters at the end designate the manufacturer of the product. E.g. LOT 15614TRA, this product was made on day 156, year 2014, at manufacturer identifier TRA.

Предназначение на Braun ExactFit™ 5 Connect

Апаратът за кръвно налягане на горната част на ръката на Braun е разработен за точни и комфортни измервания на кръвното налягане. Точността на измерване на апарата за кръвно налягане на горната част на ръката на Braun е тествана в момента на производство и е доказана чрез клинично изследване, в съответствие с ЕДХ (Европейското дружество за хипертония).

Какво трябва да знаете за кръвното налягане

Кръвното налягане постоянно се променя в хода на деня. То рязко се повишава рано сутрин и се понижава през късната сутрин. Кръвното налягане отново се повишава след обяд и накрая спада до ниско ниво през нощта. Също така, то може да варира за кратък период от време. Поради това, показанията от последователни измервания може да варират.

Устройството ще показва отчитането на вашето кръвно налягане по отношение на две стойности: систолно и диастолно кръвно налягане. Сistolното кръвно налягане (по-високата стойност) показва какво налягане упражнява кръвта ви срещу стените на артериите ви, когато сърцето бие. Диастолното кръвно налягане (по-ниската стойност) показва какво налягане упражнява кръвта ви срещу стените на артериите ви, докато сърцето си почива между ударите. Стойността на пулса също се показва след всяко измерване.

Кръвното налягане, измерено в лекарски кабинет, предоставя само моментна стойност. Многократните измервания у дома по-добре отразяват действителните стойности на кръвното налягане на даден човек в ежедневни условия.

Освен това, много хора имат различно кръвно налягане, когато го измерват у дома, защото обикновено са по-отпуснати, отколкото в лекарския кабинет. Редовни измервания на кръвното налягане, правени у дома, могат да предоставят на вашия лекар ценна информация за обичайните стойности на кръвното ви налягане при действителни „ежедневни“ условия.

ЕДХ (Европейското дружество за хипертония) и СЗО (Световната здравна организация) са установили следните стандартни стойности за кръвно налягане, когато се измерва с пулс в покой у дома:

Кръвно налягане (mmHg)	Нормални стойности	Степен 1 лека хипертония	Степен 2 умерена хипертония	Степен 3 тежка хипертония
SYS = систолно (горна стойност)	до 134	135-159	160-179	≥180
DIA = диастолно (долна стойност)	до 84	85-99	100-109	≥110

Информация за безопасност и важни предпазни мерки

За да се гарантират прецизни резултати на измерванията, прочетете внимателно пълните указания за употреба.

Хората със сърдечна аритмия, свиване на кръвоносните съдове, атеросклероза в крайниците, диабет или сърдечни пейсмейкъри, следва да се консултират с лекаря си, преди да измерват своето кръвно налягане. В тези случаи може да възникнат отклонения от стойностите на кръвното налягане.

Ако показанията на вашето кръвно налягане са в диапазона на тежка хипертония със стойности 180 mmHg систолно налягане и нагоре, и/или 110 mmHg диастолно налягане и нагоре, и вие откриете, че имате едно или две показания в този диапазон - моля, посетете веднага вашия лекар. Ако в момента получавате медицинско лечение или вземате каквото и да е лекарство, първо се консултирайте с лекаря си.

Този апарат за кръвно налягане не е предназначен да служи като заместител на консултация с лекаря ви.

Ключови правила за точно измерване на кръвното налягане

Винаги отчитайте показанията по едно и също време на деня, при едни и същи условия.

Не правете измерване в рамките на 30 минути след пушене, пиене на кафе или чай или каквато и да било форма на усилие. Тези фактори ще повлияят на измерването.





Уверете се, че имате най-малко 5 минути спокойна почивка преди измерванията. Ако е възможно, препоръчва се да почивате 10 минути, преди да направите измерването. Опитайте се винаги да прилагате едно и също време за почивка, преди да направите измерване.

Винаги измервайте на една и съща ръка. Препоръчва се лявата ръка. Не се движете и не говорете. Дръжте краката си не кръстосани, а ходилата - изцяло стъпили на пода.

Поставете маншета в директен контакт с кожата. Не увивайте маншета върху яке, пуловер или риза.

Ако искате да направите многократни измервания, почакайте приблизително 3 минути преди да повторите дадено измерване.

Описание на продукта (Вижте стр. 2-3)

1. Бутон за стартиране 
2. Бутон за запамятуване **M**
3. Бутон за настройка на дата/час 
4. Бутон за конфигуриране 
5. Бутон за осредняване на стойности 
6. Превключвател между потребител А и В
7. LCD дисплей
8. Порт за маркуч
9. Съединител
10. Маншет за ръка (предоставя се с 2 маншета)
11. Маркуч за въздух
12. Капак на отделението за батерии (4 батерии X 1,5V тип AA (LR6))

Поставяне на батериите (Вижте Фиг. 2-3)

- Свалете капака на отделението за батерии от долната страна на апарата и поставете 4 алкални батерии AA LR6, като правилно ориентирате полюсите (вж. символа в отделението за батерии).
- Забележка: винаги задавайте отново датата и часа след замяна с нови батерии, за да осигурите съхранението на резултатите от измерванията с правилните дата и час.



Изхвърляйте само изтощени батерии. Те не трябва да се изхвърлят с битови отпадъци, а само в съответните събирателни центрове или при дистрибутора ви.

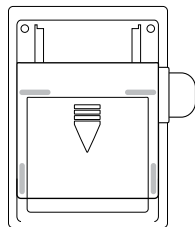

Фиг. 2

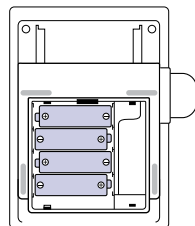

Фиг. 3

Избор на правилния маншет

За прецизно измерване е важно да изберете правилния размер на маншет, който най-добре съответства на горната част на ръката ви. Изберете размера на маншета според обиколката на вашата ръка и се уверете, че долната част на маншета е на 2~3 cm над лакътя ви.

- Малък/среден маншет = обиколка на ръката от 22~32 cm
- Голям/Мн. голям маншет = обиколка на ръката от 32~42 cm

Поставяне на маншета

1. Плъзнете края на маншета възможно най-далеч от тръбата през металния пръстен до примката. Гладкият плат трябва да бъде от вътрешната страна на маншета.

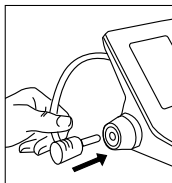

Фиг. 4



Фиг. 5



Фиг. 6

2. Въведете въздушния маркуч в съединителя (Фиг. 4).
3. Ако маншетът е поставен правилно, лентата от велкро ще е от външната му страна и металният пръстен няма да докосва кожата (Фиг. 5).
4. Прекарайте лявата си ръка през примката на маншета. Долната част на маншета трябва да бъде приблизително на 2~3 cm над лакътя. Тръбата трябва да лежи над брахиалната артерия от вътрешната страна на ръката (Фиг. 6).

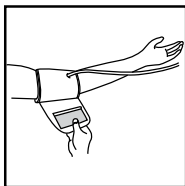

Фиг. 7

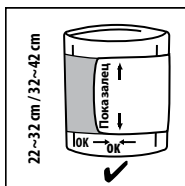

Фиг. 8

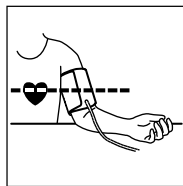

Фиг. 9

5. Дръпнете маншета така, че горните и долните краища да се стегнат около ръката ви (Фиг. 7).
6. Когато маншетът е разположен правилно, натиснете силно лентата от велкро върху мъхестата страна на маншета.
7. Маншетът е годен за употреба, ако символът <<index>> (показалец) попада в <<ok range>> (допустимия диапазон), маркиран с две стрелки, когато маншетът е стегнат около ръката ви (Фиг. 8).
8. Седнете на стол и сложете ръката си на масата така, че маншетът да е на нивото на сърцето ви (Фиг. 9).

Braun ExactFit™ 5 Connect Дисплей BUA6350

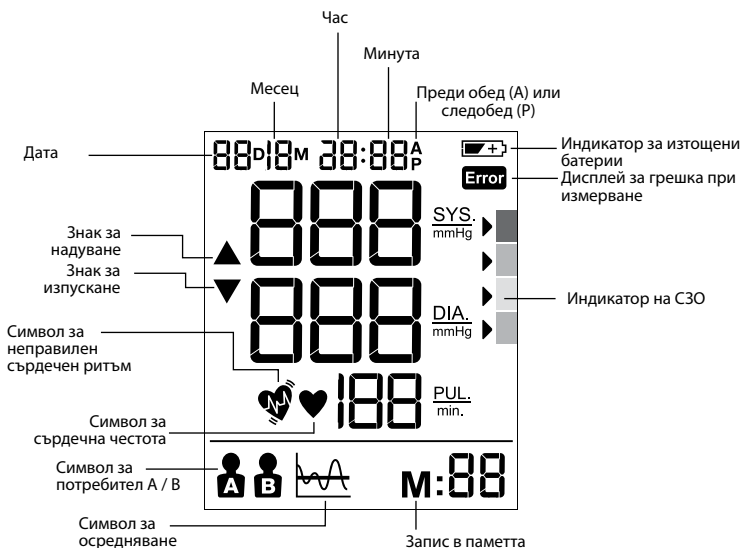

Как се избира потребител A / потребител B

- Уверете се, че продуктът е изключен.
- Плъзнете превключвателя на потребителите в положение A или B – текущият потребителски режим ще премигне на LCD дисплея.











Индикатор за оценка на данните за кръвното налягане по СЗО/ЕДХ

ЧЕРВЕНО >	!!!
ОРАНЖЕВО >	!!
ЖЪЛТО >	!
ЗЕЛЕНО >	✓

Това устройство има индикатор за ниво на кръвно налягане, установен според насоките на СЗО и Европейското дружество за хипертония (ЕДХ). За всяко измерване, показано на екрана, курсорът ще показва нивото на кръвно налягане със съответния цветови код, от зелено до червено. Можете да използвате тази класификация всекидневно, за да ви помага да разбирате нивото на кръвното ви налягане. Ако сте наистина притеснени от нивото на класификация, трябва да се консултирате с вашия лекар възможно най-скоро.

Ако показанията на вашето кръвно налягане са в диапазона на тежка хипертония със стойности 180 mmHg систолно налягане или нагоре, и/или 110 mmHg диастолно налягане и нагоре, и вие откриете, че имате едно или две показания в този диапазон - моля, посетете веднага вашия лекар.

Настройка на месеца, датата и часа



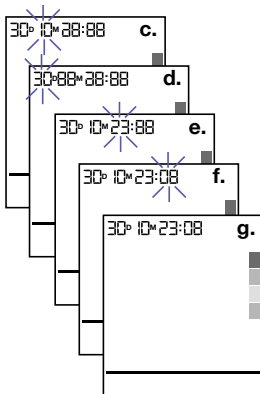

- Изключете устройството, за да настроите датата/часа.
- Натиснете бутона  (4), за да стартирате настройките за година, а след това „годината“ ще примигне на дисплея. Натиснете  (3), за да регулирате годината с 1 стъпка.
- Натиснете бутона за настройка  (4), за да започнете настройката на месеца, след което „месецът“ ще примигне на дисплея. Сега натиснете  (3), за да настроите месеца на стъпки от 1.
- Натиснете бутона за настройка  (4), за да започнете настройката на деня, след което „денят“ ще примигне на дисплея. Сега натиснете  (3), за да настроите деня на стъпки от 1.
- Натиснете бутона за настройка  (4), за да започнете настройката на часа, след което „часът“ ще примигне на дисплея. Сега натиснете  (3), за да настроите часа на стъпки от 1.
- Натиснете бутона за настройка  (4), за да започнете настройката на минутите, след което „минути“ ще примигне на дисплея. Сега натиснете  (3), за да настроите минутите на стъпки от 1.
- Натиснете бутона за настройка  (4), за да завършите всички настройки на дата/час, примигването спира.



Забележка: При задържане на бутона за регулиране стойността се променя постепенно.



Извършване на измерване

Увийте маншета около ръката си (вж. раздел „Поставяне на маншета“ по-горе).

- Седнете на стола с изправен гръб, за да сте в правилна поза.
- Натиснете и отпуснете бутона за старт  |  (1). Дисплеят ще покаже датата/часа и текущия потребител.
- Поставете превключвателя на потребителите (6) в положение A за потребител A или B за потребител B. LCD дисплеят ще покаже символа за потребител A или B.
- Натиснете и отпуснете бутона за старт  |  (1), и всички икони на дисплея ще се покажат за 2 секунди. Въздушното налягане автоматично ще се напома до определено ниво на налягане и ще започне измерване.
Не се движете и не говорете докато се измерва кръвното налягане. По време на измерването дръжте краката си не кръстосани, а ходилата - изцяло стъпили на пода.
- След като въздушното налягане се увеличи, се открива пулсът. Символът за сърдечната честота  започва да примигва.
- След измерването LCD дисплеят ще покаже резултатите и стрелката на индикатора по СЗО.

След като използвате устройството, изключете го като натиснете бутона за стартиране  |  (1) или устройството ще се изключи автоматично след 1 минута.

Това устройство не е предназначено да послужи като заместител на редовни прегледи от вашия лекар. Моля, продължете да посещавате лекаря си редовно за професионални консултации.

Свързване към Smartphone и приложението Braun Healthy Heart

Вашият ExactFit™ 5 Connect може да се свърже чрез Bluetooth® с Вашия Smartphone (iOS и Android), за да сваля автоматично съхранени показания. Устройството може да качи до 200 показания на потребител, като използва паметта на Bluetooth.

Включете функцията Bluetooth на Вашия Smartphone.

Уверете се, че приложението Braun Healthy Heart е свалено на Вашия Smartphone и че е отворено.

Ако използвате приложението за първи път, то ще Ви ръководи при сдвояването с Вашия Braun ExactFit™ 5 Connect. Ако вече сте използвали приложението преди



Healthy Heart



това, отидете на функцията "Connect device" (Свържете устройство), налична в менюто на приложението, и следвайте инструкциите.

След като сдвояването бъде завършено, приложението ще покаже съобщение за потвърждение.

Функция „Памет“

Вашият апарат за кръвно налягане може да съхранява последните 60 показания за всеки потребител.

Съхраняване на данните от измерванията

След всяко измерване на кръвното налягане, систолното налягане, диастолното налягане, пулсът и часът и датата на конкретен ден ще бъдат автоматично съхранени. „Memory #01“ е винаги най-скорошният запис. След като се напълни паметта, на мястото на най-старите стойности ще бъдат записани нови.

Натиснете бутона за памет **M** (2), за да прегледате съхранените данни. Последните данни в паметта (сistolно/диастолно/пулс) с дата/час на измерване, индикатор на ИВБ и СЗО ще се покаже на дисплея. Натиснете бутона за памет **M** (2) отново, за да се покажат предишните данни. Уверете се, че е избран правилният потребител - А или В, преди употреба.

Функция за осредняване

Натиснете бутона за осредняване  (5), за да се покаже на дисплея средната стойност на последните 3 показания.

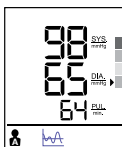

Изтриване на данни

Изключете устройството, натиснете и задръжте бутона за памет **M** (2) за повече от 5 секунди. LCD дисплеят ще примигне „dEL ALL“ (Изтриване на всичко). Уверете се, че е избран правилният потребител - А или В, преди употреба.

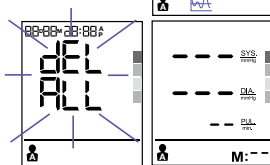

Натиснете отново бутона за памет **M** (2). Дисплеят ще покаже „--“, което означава, че са заличени всички съхранени данни на съответния потребител.

Детектор за неправилен сърдечен ритъм

Появата на този символ  показва, че по време на измерването е забелязана определена неправилност в пулса. Говорене, движение, разклащане или неправилен пулс по време на измерването може да доведе до появата на тази икона. Обикновено това не е повод за притеснение, обаче ако символът се появява често, ние ви препоръчваме да потърсите медицински съвет. Устройството не замества кардиологичен преглед, а служи за откриване на нарушения в пулса на ранен етап.

Индикатор за изтощени батерии

Когато индикаторът за изтощени батерии  примигне на дисплея, това означава, че батериите са изтощени и трябва да се заменят с алкални батерии LR6 (AA).

След замяна на батериите ExactFit™ 5 Connect автоматично преминава в режим на настройка на часа.

Съхранение и почистване

- Винаги съхранявайте апарата в калъфа след употреба.
- Не излагайте апарата на пряка слънчева светлина или висока температура и не го дръжте на влажно или прашно място.
- Не съхранявайте при много ниски (по-ниски от -20°C) или високи (по-високи от 60°C) температури.
- Използвайте парче плат с вода или мек почистващ агент, за да почистите корпуса, а след това използвайте парче сух плат, за да го забършете. Използвайте парче сух плат, за да забършете маншета, когато е замърсен.

- Не го чистете със силни почистващи препарати.
- Когато апаратът няма да се използва за дълъг период, извадете батериите. (Батериите могат да протекат или да причинят щета).
- Не променяйте устройството. НИКОГА не отваряйте устройството! Това ще направи гаранцията на производителя невалидна.

Отстраняване на неизправности

Проблем	Причина	Решение
Символ за сърдечна честота 	Появява се в режим на измерване и примигва при откриване на пулса.	<ul style="list-style-type: none"> • В процес на измерване – пазете тишина.
Индикатор за изтощени батерии 	Появява се, когато напрежението на батериите е твърде ниско или батериите не са поставени правилно.	<ul style="list-style-type: none"> • Подменете всичките четири батерии с нови. Поставете батериите в правилните положения. Внимавайте за разположението на „+/-“.
Грешка при измерване Error	Появява се, когато не може да се получи точното кръвно налягане и пулс.	<ul style="list-style-type: none"> • Натиснете отново бутона за старт/стоп и повторете измерването. • Проверете дали маншетът е поставен според указанията. • Проверете за неналичие на извивки на тръбата. • Проверете дали дланта е отпусната. • Проверете дали говорите или се движите по време на измерването. • Проверете дали стойката е правилна.
E0	Грешка при измерване	<ul style="list-style-type: none"> • Пулсовите сигнали на маншета са твърде слаби. Преместете маншета и повторете измерването.
E1	Грешка при напompване	<ul style="list-style-type: none"> • Маншетът не е затегнат добре. Преместете маншета и повторете измерването.
E2	Грешка с резултати извън диапазона	<ul style="list-style-type: none"> • Отпуснете се за малко и повторете измерването. Уверете се, че маншетът е поставен правилно на ръката Ви.
E3	Грешка във времето за напompване	<ul style="list-style-type: none"> • Маншетът не е затегнат добре. Наместете маншета и направете отново измерване.
E254	Вътрешна грешка на устройството	<ul style="list-style-type: none"> • Извадете батериите и после ги поставете отново. Ако проблемът продължава, свържете се с отдела за обслужване на клиенти.
E255	Грешка при калибриране	<ul style="list-style-type: none"> • Извадете батериите и после ги поставете отново. Ако проблемът продължава, свържете се с отдела за обслужване на клиенти.
E256	Възникнала е грешка по време на актуализацията на фърмуера на Bluetooth	<ul style="list-style-type: none"> • Устройството ще се рестартира автоматично, използвайки оригиналния фърмуер на Bluetooth. Рестартирайте процеса на изтегляне на фърмуера или следвайте инструкциите на екран от Braun APP.

Спецификации

Метод на измерване	Осцилометричен
Модел номер	BUA6350
Диапазон на измервания	Номинално налягане в маншета: 0 mmHg~300 mmHg Измервано налягане: СИС: 60~255 mmHg ДИА: 40~200 mmHg Стойност на пулс: 40-199 уд./минута
Прецизност	Налягане +/- 3 mmHg Пулс +/- 5 % Макс.
Раздуване	Deluxe автоматично
Дисплей	LCD с фоново осветление
Брой памети на устройството	60 настройки на потребител
Брой памети на Bluetooth	200 бр. за потребител
Размер на маншет	Малък маншет = 22-32 cm обиколка на ръка Голям маншет = 32-42 cm обиколка на ръка
Условия при работа	+10 °C ~ + 40 °C, по-малко от 85 % относителна влажност
Условия при съхранение	-20 °C ~ +60 °C, по-малко от 85 % относителна влажност
Атмосферно налягане при работа	860-1060 hPa
Тегло на апарата	Приблизително 500 gr (без батериите)
Захранване	Алкална батерия: 4 x AA (LR6) 1,5V
Живот на батериите	300 пъти измервания
Автоматично изключване	Когато не се използва за 1 минута
Акcesoари	4 батерии, 2 маншета с тръба, ръководство с указания, Ръководство за бързи справки, торбичка за съхранение
Безжична комуникация	Bluetooth® Smart Честотен диапазон: 2,4 GHz ISM лента (2400 - 2483,5 MHz) Модулация: GFSK Ефективно излъчена мощност: < 20 dBm
Полезен живот:	5 години.



Важно



Прочетете инструкциите за експлоатация.

Ако устройството не се използва в рамките на определените диапазони за температура, влажност и атмосферно налягане, техническата прецизност на измерване не може да се гарантира.

Класификация:



Оборудване с вътрешно захранване

Приложни части тип BF

IP22

Защитено срещу твърди външни обекти с диаметър 12,5 mm или повече.

Защитено срещу водни капки, падащи вертикално, когато устройството се наклони до 15°.

Негодно за употреба при наличието на възпламеняема анестетична смес от въздух, кислород и азотен оксид.

Продължителна употреба с краткотрайно зареждане.



Работна температура



Температура на съхранение



Влажност при съхранение/влажност при работа

Подлежи на промяна без уведомление.



ЕЛЕКТРОМЕДИЦИНСКОТО ОБОРУДВАНЕ се нуждае от специални предпазни мерки относно ЕМС. За подробно описание на изискванията за ЕМС посетете www.hot-europe.com/support.

Портативното и мобилното оборудване за радиочестотна комуникация може да повлияе на електромедицинското оборудване.

С настоящото, Kaz Europe Sàrl декларира, че радио апаратурата тип BUA6350 е в съответствие с Директива 2014/53/ЕС. Пълният текст на декларацията за съответствие за ЕС е наличен на следния интернет адрес www.hot-europe.com/support.



Моля, не изхвърляйте продукта с битовите отпадъци след края на полезния му живот. Изхвърлянето може да стане при вашия местен дистрибутор или на подходящите пунктове за събиране на специални отпадъци във вашата страна.

Гаранция

Моля, прочетете всички указания, преди да се опитвате да използвате този уред. Моля, запазете касовата бележка като доказателство за покупка и дата на закупуване. Касовата бележка трябва да е налице, когато правите рекламация в рамките на съответния гаранционен период. Рекламацията по тази гаранция няма да е валидна без доказателство за покупката.

Вашият уред има гаранция за две (2) години от датата на закупуване.

Тази гаранция покрива дефекти в материалите или производството, възникващи при нормална употреба; дефектните уреди, отговарящи на тези критерии, ще се подменят безплатно.

Гаранцията НЕ покрива дефекти или повреди, възникващи вследствие на злоупотреба или неспазване на указанията за потребителя. Гаранцията става невалидна, ако уредът се отваря, модифицира или се използва с части или аксесоари, които не са на Braun, или ако се правят ремонти от неоторизирани лица.

Аксесоарите и консумативите се изключват от всякаква гаранция.

За заявки за поддръжка, моля, посетете www.hot-europe.com/support или потърсете информация за контакти за сервизно обслужване в края на ръководството на притежателя.

Тази гаранция е приложима само за Европа, Русия, Близкия изток и Африка.

Само за Обединеното кралство: Това не влияе върху законовите ви права като клиенти.

Номерата LOT и SN на устройството ви са отпечатани на етикета с номиналните данни от задната страна на продукта.

Датата на производство е посочена на LOT (ПАРТ.), намираща се на задната страна на устройството. Първите 3 цифри след LOT No (ПАРТ. №) представляват деня на годината на производство. Следващите 2 цифри представляват последните две цифри на календарната година на производство, а буквите в края посочват производителя на продукта. Напр.: LOT 15614TRA – този продукт е произведен на ден 156, 2014 година с идентификатор на производителя TRA.

Účel použití přístroje Braun ExactFit™ 5 Connect

Monitor krevního tlaku na nadloktí Braun byl vyvinut pro přesné a pohodlné měření krevního tlaku. Přesnost měření tohoto přístroje Braun je testována již během výroby a splňuje požadavky klinických testů podle ESH.

Co byste měli vědět o krevním tlaku

Během dne se krevní tlak neustále mění. Prudce se zvyšuje brzy ráno a během dopoledne pozvolna klesá. V průběhu odpoledne se opět zvýší a nakonec opět klesá na nízkou úroveň během noci. Může se také měnit v průběhu velmi krátkých časových období. To je důvod, proč mohou hodnoty získané při opakovaných měřeních kolísat.

Tento přístroj zobrazuje naměřený krevní tlak na základě dvou hodnot: systolický tlak a diastolický tlak. Systolický krevní tlak (horní číslo) ukazuje, jakým tlakem krev působí na stěnu tepny při srdečním stahu. Diastolický krevní tlak (spodní číslo) ukazuje, jakým tlakem krev působí na stěnu tepny, když je srdce ve fázi uvolnění mezi tepy. Po každém měření se také zobrazí hodnota pulzu.

Krevní tlak měřený v lékařské ordinaci je pouze okamžitou hodnotou. Opakovaná měření prováděná doma lépe odrážejí skutečné hodnoty tlaku při různých každodenních situacích.

Mnoho lidí má navíc krevní tlak odlišný od hodnot naměřených lékařem, měří-li si tlak sami, jelikož doma jsou mnohem uvolněnější než v ordinaci. Pravidelné domácí měření krevního tlaku může lékaři poskytnout cenné informace o skutečných každodenních hodnotách tlaku.

ESH (Evropská společnost pro hypertenzi) a Světová zdravotnická organizace (WHO) stanovily následující standardní hodnoty krevního tlaku měřeného v klidu doma:

Krevní tlak (mmHg)	Normální hodnoty	Mírná hypertenze stupně 1	Střední hypertenze stupně 2	Těžká hypertenze stupně 3
SYS = systola (horní hodnota)	do 134	135-159	160-179	≥180
DIA = diastola (spodní hodnota)	do 84	85-99	100-109	≥110

Informace týkající se bezpečnosti a důležitá opatření

Aby byla zajištěna přesnost výsledků měření, pečlivě si přečtěte celý návod k použití.

Osoby, které mají srdeční arytmií, zúžené cévy, arteriosklerózu končetin, diabetes nebo kardiostimulátor, by se měly před samostatným měřením krevního tlaku poradit s lékařem, protože v takových případech může docházet k naměření odchylných hodnot krevního tlaku.

Pokud jsou vaše naměřené hodnoty krevního tlaku v rozmezí závažné hypertenze s hodnotami systolického tlaku 180 mmHg a výše a/nebo diastolického tlaku 110 mmHg a výše a v tomto rozmezí naměříte jednou nebo dvakrát – neprodleně navštivte svého lékaře.

Pokud se léčíte nebo užíváte jakékoli léčivé přípravky, poraďte se nejprve s lékařem.

Používání tohoto monitoru krevního tlaku nemůže nahradit konzultaci s lékařem.

Základní pravidla pro přesné měření krevního tlaku

Měřte vždy ve stejnou denní dobu a vždy za stejných podmínek.

Měření neprovádějte během 30 minut po kouření, pití kávy či čaje či fyzické námaze. Tyto faktory mají na měření vliv.







Před každým měřením zajistěte alespoň 5 minut v klidu a tichu. Doporučená doba klidu před měřením je 10 minut, je-li to možné. Snažte se používat stejnou dobu klidu před každým měřením.

Vždy měřte na stejné paži. Doporučujeme levou paži. Nehýbejte se ani nemluvte. Nohy nemějte překřížené a chodidla by měla rovně spočívat na podlaze.

Nasaďte manžetu tak, aby byla v přímém kontaktu s kůží. Manžetu nenasazujte přes bundu, svetr nebo košili.

Pokud chcete provést více měření, počkejte přibližně 3 minuty a teprve potom měření opakujte.

Popis výrobku (viz str. 2-3)

1. Tlačítko Start  | 
2. Tlačítko Paměť 
3. Tlačítko pro úpravu data a času 
4. Tlačítko Nastavení 
5. Tlačítko Průměr 
6. Přepínač mezi uživatelem A a B
7. LCD displej
8. Port hadičky
9. Konektor
10. Manžeta na paži (součástí dodávky jsou 2 manžety)
11. Vzduchová hadička
12. Kryt prostoru pro baterie (4 x 1,5 V baterie typu AA (LR6))

Vložení baterií (viz obr. 2–3)

- Sejměte kryt prostoru pro baterie ve spodní části přístroje a vložte 4 alkalické baterie AA LR6 se správnou polaritou (viz symbol v prostoru pro baterie).
- Poznámka: po každé výměně baterií znovu nastavte datum a čas, aby byly výsledky měření uloženy se správným datem a časem.



Vybité baterie zlikvidujte.

Nesmí se likvidovat spolu s běžným domovním odpadem, ale je nutné je odevzdat do sběrného střediska nebo maloobchodníkovi.

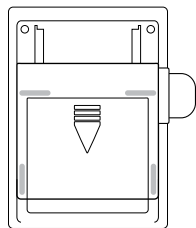

Obr. 2

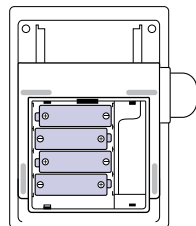

Obr. 3

Výběr správné manžety

Aby bylo měření přesné, je důležité zvolit správnou velikost manžety odpovídající horní části vaší paže. Velikost manžety zvolte tak, aby odpovídala obvodu paže – spodní okraj manžety musí být 2 až 3 cm nad loktem.

- Malá/středně velká manžeta = obvod paže 22~32 cm
- Velká/extra velká manžeta = obvod paže 32~42 cm

Nasazení manžety

1. Uchopte konec manžety vzdálenější od hadičky a protáhněte jej kovovou přezkou tak, aby vznikla smyčka. Hladká plocha manžety musí být uvnitř manžety.

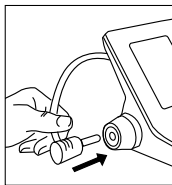

Obr. 4

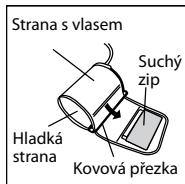

Obr. 5

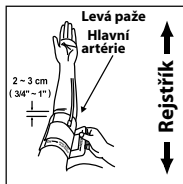

Obr. 6

2. Zapojte vzduchová hadičku do konektoru (obr. 4).
3. Pokud je manžeta umístěna správně, suchý zip bude vně manžety a kovová přezka se nebude dotýkat kůže (obr. 5).
4. Navlečte smyčku manžety na levou paži. Spodní okraj manžety musí být přibližně 2 až 3 cm nad loktem. Hadička musí ležet na pažní tepně na vnitřní straně paže (obr. 6).

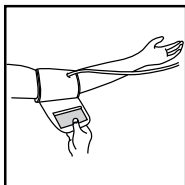

Obr. 7

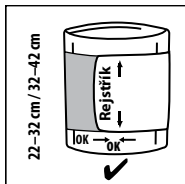

Obr. 8

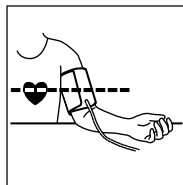

Obr. 9

5. Přitáhněte manžetu tak, aby její horní a dolní okraj těsně obemkl paži (obr. 7).
6. Jakkmile je manžeta správně umístěna, přitiskněte suchý zip pevně na stranu manžety s vlasem.
7. Manžeta je připravena k použití, pokud je po přitážení značka <<ok range>> v pásmu označeném dvěma šipkami <<ok range>> (obr. 8).
8. Sedněte si na židli a položte paži na stůl tak, aby byla manžeta na úrovni srdce (obr. 9).

Braun ExactFit™ 5 Connect Displej přístroje BUA6350

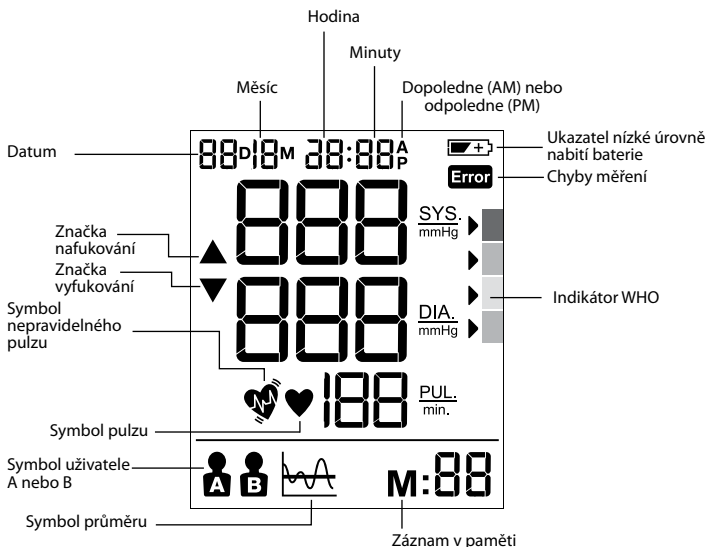

Výběr uživatele A/uživatele B

- Přístroj musí být úplně vypnutý (poloha „Power Off“).
- Přepnete přepínač na uživatele A nebo uživatele B; aktuální výběr režimu bliká na displeji.

Indikátor WHO/ESH pro vyhodnocení údajů o krevním tlaku

CERVENÁ >	!!!
ORANŽOVÁ >	!!
ZLUTÁ >	!
ZELENÁ >	✓

Tento přístroj je vybaven indikátorem hladiny krevního tlaku odpovídajícím směrnicím Světové zdravotnické organizace (WHO) a Evropské společnosti pro hypertenzi (ESH). U každého měření, které se zobrazí na displeji, se objeví kurzor označující hladinu krevního tlaku odpovídajícím barevným kódem, od zelené po červenou. Každodenní používání této klasifikace vám umožní lépe chápat úroveň vašeho krevního tlaku. Pokud vás klasifikace úrovně vašeho krevního tlaku znepokojuje, měli byste se co nejdříve poradit se svým lékařem.

Pokud jsou vaše naměřené hodnoty krevního tlaku v rozmezí závažné hypertenze s hodnotami systolického tlaku 180 mmHg a výše a/nebo diastolického tlaku 110 mmHg nebo výše a v tomto rozmezí naměříte jednou nebo dvakrát – neprodleně navštivte svého lékaře.

Nastavení měsíce, data a času

- Abyste mohli nastavit datum a čas, nejprve přístroj vypněte.
- Tlačítkem Nastavení (🕒) (4) vstupte do nastavení roku – na displeji začne blikat číslo roku. Tlačítkem ▲ (3) nastavte rok v krocích po 1.
- Stisknutím tlačítka Nastavení (🕒) (4) vstupte do nastavení měsíce; na displeji pak začne blikat číslo měsíce. Tlačítkem ▲ (3) nastavte měsíc v krocích po 1.
- Stisknutím tlačítka Nastavení (🕒) (4) vstupte do nastavení dne; na displeji pak začne blikat číslo dne. Tlačítkem ▲ (3) nastavte den v krocích po 1.
- Stisknutím tlačítka Nastavení (🕒) (4) vstupte do nastavení hodin; na displeji pak začne blikat číslo hodiny. Tlačítkem ▲ (3) nastavte hodinu v krocích po 1.
- Stisknutím tlačítka Nastavení (🕒) (4) vstupte do nastavení minut; na displeji pak začne blikat číslo minuty. Tlačítkem ▲ (3) nastavte minutu v krocích po 1.
- Stisknutím tlačítka Nastavení (🕒) (4) ukončete nastavení data a času. Čísla přestanou blikat.

Poznámka: Pokud tlačítko pro úpravu podržíte stisknuté, čísla začnou ubíhat.

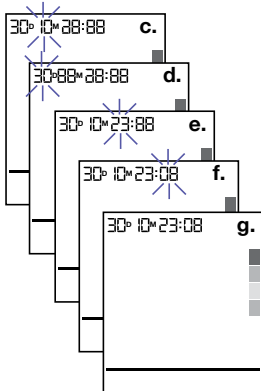

Provedení měření

Ovířte manžetu kolem paže (viz část „Nasazení manžety“ výše).

- Sedte vzpřímeně ve správné poloze.
- Stisknete a uvolníte tlačítko Start (🏠) (1), zobrazí se datum a čas a aktuální uživatel.
- Nastavte přepínač mezi uživatelem A a B (6) do polohy A pro uživatele A, respektive B pro uživatele B; na displeji se zobrazí symbol uživatele A, respektive B.
- Stisknete a uvolníte tlačítko Start (🏠) (1), na displeji se na dobu 2 sekund zobrazí všechny ikony. Do manžety se automaticky načerpá vzduch až na určitý tlak a zahájí se měření. Během měření tlaku krve nehovořte ani se nehýbejte. Během měření nemějte nohy překřížené a chodidla by měla rovně spočívat na podlaze.
- Když po načerpání vzduchu přístroj detekuje pulz, na displeji začne blikat symbol pulzu (❤️).
- Po skončení měření se na displeji zobrazí výsledky měření a šipka ukazuje WHO.

Po skončení měření vypněte přístroj tlačítkem Start (🏠) (1) nebo se přístroj automaticky vypne po uplynutí 1 minuty.

Tento přístroj není určen jako náhrada za pravidelná kontrolní vyšetření vašim lékařem. Nadále svého lékaře pravidelně navštěvujte, aby vám prováděl odborné měření.

Připojení ke smartphonu a aplikaci Braun Healthy Heart

Váš ExactFit™ 5 Connect lze připojit pomocí technologie Bluetooth® k vašemu smartphonu (iOS i Android), aby se daly automaticky načíst uložená měření. Přístroj může uploadovat až 200 měření na uživatele pomocí paměti Bluetooth.

Zapněte si na smartphonu funkci Bluetooth.

Ujistěte se, že máte ve smartphonu staženou aplikaci Braun Healthy Heart a že je tato aplikace otevřená.

Pokud tuto aplikaci používáte poprvé, provede vás spárováním s vaším Braun ExactFit™ 5 Connect. Pokud jste aplikaci používali již dříve, přejděte k funkci „Connect device“ (Připojit zařízení), dostupné v nabídce aplikace, a postupujte podle instrukcí.

Jakmile se dokončí párování, aplikace zobrazí potvrzující hlášení.



Healthy Heart



Funkce paměti

Váš monitor krevního tlaku umí uložit až 60 posledních měření tlaku krve pro každého uživatele.

Ukládání naměřených údajů

Po každém měření krevního tlaku se automaticky uloží hodnoty systolického tlaku, diastolického tlaku, pulzu, času a data příslušného dne. Paměť 01 je vždy nejnovější. Jakmile se paměť zaplní, začínou se přepisovat nejstarší hodnoty.

Stisknutím tlačítka Paměť **M** (2) si můžete zobrazit uložené údaje. Na displeji se zobrazí poslední uložené údaje (systolický/diastolický tlak/pulz) včetně data a času měření a indikátoru IHB a WHO. Dalším stiskem tlačítka Paměť **M** (2) zobrazíte předchozí údaje. Nejprve se ujistěte, že je zvolen správný uživatel (A, nebo B).

Funkce průměru

Stisknutím tlačítka Průměr  (5) na displeji zobrazíte průměr z posledních 3 měření.

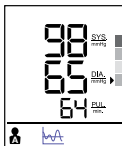

Vymazání údajů

Přístroj vypněte, stiskněte a podržte tlačítko Paměť **M** (2) déle než 5 sekund a na displeji začne blikat „dEL ALL“. Nejprve se ujistěte, že je zvolen správný uživatel (A, nebo B).

Stiskněte znovu tlačítko Paměť **M** (2) – na displeji se zobrazí „---“, což znamená, že všechny uložené údaje nastaveného uživatele byly vymazány.

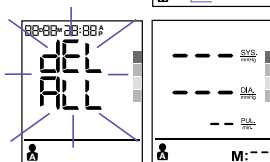

Detektor nepravidelného pulzu

Pokud se zobrazí symbol , znamená to, že přístroj během měření zjistil určité nepravidlosti pulzu. Důvodem může být mlouven, pohyb, třes nebo skutečně nepravidelný pulz během měření. Obvykle nejde o vážný problém; pokud se však symbol objevuje často, doporučujeme vyhledat lékaře. Přístroj nenahrazuje vyšetření srdce lékařem, jen pomáhá odhalit nepravidlosti pulzu v časném stádiu.

Ukazatel nízké úrovně nabití baterie



Pokud na displeji bliká ukazatel nízké úrovně nabití baterie , znamená to, že baterie jsou slabé a je třeba všechny čtyři baterie vyměnit za nové alkalické baterie LR6 (AA).

Po výměně baterií přejde přístroj ExactFit™ 5 Connect automaticky do nastavení času.

Skladování a čištění

- Po každém použití ukládejte přístroj do přepravního pouzdra.
- Chraňte jej před přímým slunečním světlem, vysokými teplotami, vlhkem a prachem.
- Neskladujte při velmi nízkých (méně než -20 °C) nebo vysokých (více než 60 °C) teplotách.
- Pouzdro otírejte kusem látky navlhčeným vodou nebo slabým roztokem čistícího prostředku a poté dosucha otřete suchou látkou. Znečištěnou manžetu otřete kusem suché látky.
- Nepoužívejte silné čisticí prostředky.
- Pokud přístroj nebudete delší dobu používat, vyjměte z něj baterie. (Baterie mohou vyteci nebo jinak způsobit škodu).
- Přístroj nijak neupravujte. NIKDY jej neotevírejte! Jinak přestane platit záruka výrobce.

Řešení problémů

Problém	Příčina	Řešení
Symbol pulzu 	Zobrazí se při měření a bliká, pokud je zjištěn pulz.	<ul style="list-style-type: none"> • Probíhá měření, zůstaňte v klidu.
Ukazatel nízké úrovně nabití baterie 	Zobrazí se, pokud napětí baterií výrazně poklesne nebo baterie mají nesprávnou polaritu.	<ul style="list-style-type: none"> • Vyměňte všechny čtyři baterie za nové. Při vkládání baterií dbejte na správnou polaritu – respektujte znaménka plus a minus.
Chyba měření Error	Zobrazí se, pokud nelze krevní tlak a pulz přesně stanovit.	<ul style="list-style-type: none"> • Stiskněte znovu vypínač a měření opakujte. • Zkontrolujte, zda je manžeta nasazena dle pokynů. • Zkontrolujte, zda není překroucená hadička. • Zkontrolujte, zda je ruka uvolněná. • Nemluvili jste při měření nebo jste se nepohnuli? • Sedíte při měření správně?
E0	Chyba měření	<ul style="list-style-type: none"> • Impulzní signály na manžetě jsou příliš slabé. Přemístěte manžetu a opakujte měření.
E1	Chyba pumpy	<ul style="list-style-type: none"> • Manžeta není správně připevněná. Přemístěte manžetu a opakujte měření.
E2	Chyba - výsledek mimo rozsah	<ul style="list-style-type: none"> • Chvilí relaxujte a pak zopakujte měření. Ujistěte se, že máte manžetu správně připevněnu na paži.
E3	Časová chyba pumpy	<ul style="list-style-type: none"> • Manžeta není správně připevněná. Znovu připevněte manžetu a opakujte měření.
E254	Vnitřní chyba přístroje	<ul style="list-style-type: none"> • Vyměňte baterie a vložte je znovu zpět. Pokud problém přetrvává, kontaktujte zákaznickou podporu.
E255	Chyba kalibrace	<ul style="list-style-type: none"> • Vyměňte baterie a vložte je znovu zpět. Pokud problém přetrvává, kontaktujte zákaznickou podporu.
E256	Během aktualizace firmwaru Bluetooth nastala chyba	<ul style="list-style-type: none"> • Přístroj se automaticky restartuje s použitím původní verze firmwaru Bluetooth. Znovu spusťte proces načtení firmwaru nebo postupujte podle pokynů od Braun APP, zobrazených na displeji.

Technické údaje

Metoda měření	Oscilometrická
Číslo modelu	BUA6350
Rozsah měření	Jmenovitý manžetový tlak: 0 ~ 300 mm Hg Měřicí tlak: ST: 60 ~ 255 mm Hg, DT: 40 ~ 200 mm Hg Tepová hodnota: 40 - 199 tepů za minutu
Přesnost	Tlak +/- 3 mmHg Pulz +/- 5 % max.
Nafukování	Automatické, deluxe
Displej	LCD s podsvícením
Měření v paměti zařízení	60 měření pro každého uživatele
Měření v paměti Bluetooth	200 měření pro každého uživatele
Velikost manžety	Malá manžeta = obvod paže 22 až 32 cm Velká manžeta = obvod paže 32 až 42 cm
Provozní podmínky	+10 °C ~ +40 °C, méně než 85 % relativní vlhkosti
Skladovací podmínky	-20 °C ~ +60 °C, méně než 85 % relativní vlhkosti
Provozní atmosférický tlak	860–1060 hPa
Hmotnost přístroje	Asi 500 g (bez baterií)
Napájení	Alkalické baterie: 4 x AA (LR6) 1,5 V
Životnost baterií	300 měření
Automatické vypnutí	Po 1 minutě nečinnosti
Příslušenství	4 baterie, 2 manžety s hadičkou, návod k použití, stručná referenční příručka, vak na uložení
Bezdrátová komunikace	Bluetooth® Smart Frekvenční pásmo: 2,4GHz ISM Band (2400 - 2483,5 MHz) Modulace: GFSK Efektivní intenzita záření: <20dBm
Životnost přístroje:	5 let.



Důležité upozornění



Přečtěte si návod k obsluze.

Pokud přístroj není používán ve specifikovaných rozmezích teploty, vlhkosti a atmosférického tlaku, nelze zaručit technickou přesnost měření.

Klasifikace:



Přístroj s interním napájením

Díly typu BF

IP22

Chráněno před pevnými cizími předměty o průměru 12,5 mm a více.

Chráněno před kapičkami vody padajícími svisle, pokud je přístroj nakloněn až 15°.

Nevhodný pro použití v prostorách s výskytem směsi hořlavých anestetik se vzduchem, kyslíkem či oxidem dusným.

Nepřetržitý provoz s rychlým spuštěním.



Provozní teplota



Skladovací teplota



85%

Skladovací/provozní vlhkost

Může dojít ke změně bez upozornění.



ZDRAVOTNICKÉ ELEKTRICKÉ PŘÍSTROJE vyžadují zvláštní opatření z hlediska EMK.

Podrobný popis požadavků souvisejících s EMK najdete na webu www.hot-europe.com/support.

Na zdravotnické elektrické přístroje mohou mít vliv přenosná a mobilní radiokomunikační zařízení.

Společnost Kaz Europe Sàrl tímto prohlašuje, že radiokomunikační přístroj typ BUA6350 vyhovuje požadavkům směrnice 2014/53/EU. Plné znění prohlášení o shodě s předpisy EU je dostupné na následující internetové adrese: www.hot-europe.com/support.



Nelikvidujte tento výrobek po skončení jeho životnosti společně s domovním odpadem. Můžete jej odevzdat svému místnímu prodejci nebo v příslušném sběrném místě ve vaší zemi.

Záruka

Před použitím tohoto přístroje si prosím přečtete veškeré instrukce. Uschovejte si prosím účtenku jako doklad o zakoupení a jeho datu. Účtenka se musí předložit v případě jakékoli reklamace v záruční lhůtě. Žádná záruční reklamace nebude uznána bez dokladu o zakoupení.

Záruka na váš přístroj je dva (2) roky od data zakoupení.

Tato záruka pokrývá vady materiálu nebo zpracování, které se objeví při normálním používání; vadné přístroje splňující tato kritéria budou zdarma vyměněny.

Tato záruka SE NEVZTAHUJE na závady nebo poškození vzniklé v důsledku nesprávného použití nebo nedodržení pokynů k použití. Záruka se stává neplatnou, pokud je přístroj otevřen, je do něj zasahováno, nebo pokud je používán se součástmi a příslušenstvím jiných značek než Braun, nebo pokud byl opraven neautorizovanými osobami.

Záruka se nevztahuje na příslušenství a spotřební materiál.

S požadavky na podporu se prosím obraťte na www.hot-europe.com/support nebo vyhledejte kontaktní informace servisu na konci příručky pro majitele.

Tato záruka platí pouze pro Evropu, Rusko, Střední Východ a Afriku.

Pouze Velká Británie: Toto nezasahuje do vašich zákonných práv spotřebitele.

Čísla LOT a SN vašeho přístroje naleznete na výkonovém štítku na zadní straně přístroje.

Datum výroby je uvedeno v čísle LOT na zadní straně přístroje. První tři číslice po čísle LOT znamenají pořadové číslo dne v roce výroby a následující dvě číslice představují poslední dvě číslice roku výroby. Písmena na konci označují výrobce přístroje. Například LOT 15614TRA znamená, že přístroj vyrobil 156. den roku 2014 výrobce s identifikátorem TRA.

Verwendungszweck des Braun ExactFit™ 3

Das Braun Blutdruckmessgerät für den Oberarm wurde für das genaue und bequeme Messen des Blutdrucks konzipiert. Die Messgenauigkeit des Braun Blutdruckmessgeräts für den Oberarm wurde zum Zeitpunkt der Herstellung getestet und durch klinische Forschungen gemäß ESH nachgewiesen.

Wichtige Informationen zum Blutdruck

Der Blutdruck verändert sich im Laufe des Tages ständig. Er steigt am frühen Morgen stark an und fällt während des späteren Morgens ab. Der Blutdruck steigt am Nachmittag erneut an und fällt nachts schließlich auf einen niedrigen Wert ab. Über kurze Zeiträume hinweg kann er ebenfalls variieren. Daher können aufeinanderfolgende Messungen schwanken.

Dieses Gerät zeigt Ihre Blutdruckmessung anhand zweier Werte an: systolisch und diastolisch. Der systolische Blutdruck (die höhere Zahl) gibt an, wieviel Druck Ihr Blut auf Ihre Arterienwände ausübt, wenn das Herz schlägt. Der diastolische Blutdruck (die niedrigere Zahl) gibt an, wieviel Druck Ihr Blut auf Ihre Arterienwände ausübt, wenn das Herz zwischen den Schlägen ruht. Außerdem wird nach jeder Messung der Pulswert angezeigt.

Der bei einem Arzt gemessene Blutdruck ist nur eine Momentaufnahme. Wiederholte Messungen zu Hause spiegeln den tatsächlichen Blutdruck unter Alltagsbedingungen besser wider.

Darüber hinaus haben viele Menschen einen anderen Blutdruck, wenn sie ihn zu Hause messen, da sie dort für gewöhnlich entspannter sind als beim Arzt. Wenn Sie Ihren Blutdruck regelmäßig zu Hause messen, kann dies Ihrem Arzt wertvolle Informationen über Ihre normalen Blutdruckwerte unter tatsächlichen „alltäglichen“ Bedingungen liefern.

Die ESH (Europäische Gesellschaft für Bluthochdruck) und die WHO (Weltgesundheitsorganisation) haben folgende Standard-Blutdruckwerte bei einer Messung mit Ruhepuls zu Hause festgelegt:

Blutdruck (mmHg)	Normalwerte	Grad 1 leichter Bluthochdruck	Grad 2 moderater Bluthochdruck	Grad 3 schwerer Bluthochdruck
SYS = Systole (höherer Wert)	bis 134	135–159	160–179	≥180
DIA = Diastole (niedrigerer Wert)	bis 84	85–99	100–109	≥110



Sicherheitshinweise und wichtige Vorsichtsmaßnahmen

Bitte lesen Sie die komplette Gebrauchsanweisung sorgfältig durch, um genaue Messergebnisse zu gewährleisten.

Personen, die unter Herzrhythmusstörungen, Gefäßverengungen, Arteriosklerose in den Extremitäten oder Diabetes leiden oder einen Herzschrittmacher haben, sollten ihren Arzt konsultieren, bevor sie beginnen, ihren Blutdruck selbst zu messen. In solchen Fällen können Abweichungen bei den Blutdruckmesswerten auftreten.

Wenn Ihr Blutdruck im Bereich schwerer Hypertonie liegt, mit Werten von 180 mmHg systolisch und darüber, und/oder 110 mmHg diastolisch und darüber, und Sie ein oder zwei Messungen in diesem Bereich haben, suchen Sie bitte umgehend Ihren Arzt auf.

Wenn Sie in ärztlicher Behandlung sind oder Medikamente einnehmen, fragen Sie bitte zuerst Ihren Arzt.

Die Verwendung dieses Blutdruckmessgeräts kann eine Rücksprache mit Ihrem Arzt nicht ersetzen.

Wichtige Regeln für genaue Blutdruckmessungen

Führen Sie Messungen immer zur gleichen Tageszeit, unter den gleichen Bedingungen durch.

Führen Sie die Messungen nicht innerhalb von 30 Minuten nach dem Rauchen, Kaffee- oder Teetrinken oder irgendeiner Form körperlicher Anstrengung durch. Diese Faktoren beeinflussen die Messung.





Kommen Sie vor einer Messung mindestens 5 Minuten lang zur Ruhe. Falls möglich wird empfohlen, vor einer Messung 10 Minuten zu ruhen. Versuchen Sie vor einer Messung immer die gleiche Zeit lang zu ruhen.

Messen Sie immer am gleichen Arm. Der linke Arm wird empfohlen. Bewegen Sie sich oder sprechen Sie nicht. Überkreuzen Sie Ihre Beine nicht und stellen Sie Ihre Füße flach auf den Boden.

Platzieren Sie die Manschette so, dass sie direkten Hautkontakt hat. Legen Sie die Manschette nicht über eine Jacke, einen Pullover oder ein Hemd an.

Wenn Sie mehrere Messungen durchführen möchten, warten Sie ca. 3 Minuten, bevor Sie eine Messung wiederholen

Produktbeschreibung (siehe Seite 2–3)

1. Starttaste  
2. Speichertaste **M**
3. Taste zum Einstellen von Datum/Uhrzeit **▲**
4. Einstelltaste 
5. Durchschnittstaste 
6. Taste zum Wechsel Nutzer A/B
7. LCD-Display
8. Schlauch-Port
9. Anschluss
10. Armmanschette (wird mit 2 Manschetten geliefert)
11. Luftschlauch
12. Batteriefachabdeckung (4 X 1,5 V Typ AA (LR6) Batterien)

Einlegen der Batterien (siehe Abb. 2–3)

- Entfernen Sie die Batteriefachabdeckung unten am Gerät und legen Sie 4 AA LR6 Alkali-Batterie richtig gepolt ein (siehe Symbol im Batteriefach).
- Anmerkung: Stellen Sie nach dem Einlegen neuer Batterien immer das Datum und die Uhrzeit neu ein, um sicherzustellen, dass die Messergebnisse mit dem richtigen Datum und der korrekten Uhrzeit gespeichert werden.



Werfen Sie nur leere Batterien weg. Sie gehören nicht in den Hausmüll und sollten bei entsprechenden Sammelstellen oder bei Ihrem Fachhändler entsorgt werden.



Abb. 2



Abb. 3

Wahl der richtigen Manschette

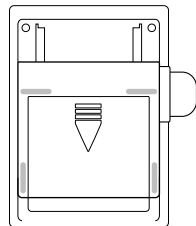
Für genaue Messungen ist es wichtig, die richtige Manschettengröße für Ihren Oberarm zu wählen. Wählen Sie die Größe für Ihren Oberarmumfang und achten Sie darauf, dass der untere Rand der Manschette 2–3 cm über Ihrem Ellenbogen ist.

- Kleine/Mittelgroße Manschette = Armumfang von 22 bis 32 cm
- Große/Sehr große Manschette = Armumfang von 32 bis 42 cm

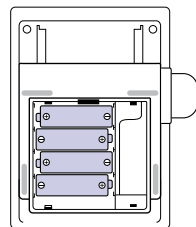
Anlegen der Armmanschette

1. Schieben Sie das Ende der Armmanschette, das am weitesten vom Schlauch entfernt liegt, durch den Metallring, um eine Schlaufe zu bilden. Der weiche Stoff sollte sich innen in der Manschette befinden.



Abb. 4



Abb. 5

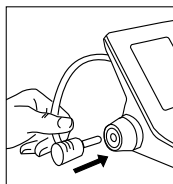

Abb. 6

2. Stecken Sie den Luftschlauch in den Anschluss (Abb. 4).
3. Wenn die Manschette richtig ausgerichtet ist, befindet sich der Klettverschluss außen an der Manschette und der Metallring kommt nicht mit der Haut in Berührung (Abb. 5).
4. Schieben Sie Ihren linken Arm durch die Manschettenschlaufe. Die Unterseite der Manschette sollte ca. 2–3 cm über dem Ellenbogen liegen. Der Schlauch sollte über der Oberarmarterie auf der Innenseite des Arms liegen (Abb. 6).

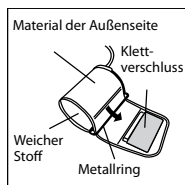

Abb. 7

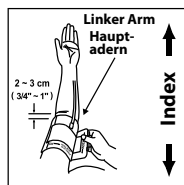

Abb. 8

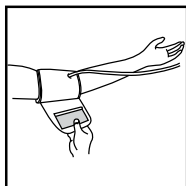

Abb. 9

5. Ziehen Sie die Manschette so fest an, dass Ober- und Unterkante eng an Ihrem Arm anliegen (Abb. 7).
6. Wenn die Manschette richtig positioniert ist, drücken Sie den Klettverschluss fest gegen die Außenseite der Manschette.
7. Diese Manschette ist für die Verwendung geeignet, wenn die <<Index>>-Markierung nach dem Festziehen um Ihren Arm herum innerhalb des <<OK-Bereichs>> liegt, der durch zwei Pfeile gekennzeichnet ist (Abb. 8).
8. Setzen Sie sich auf einen Stuhl und stützen Sie Ihren Arm auf einem Tisch ab, sodass sich die Manschette auf einer Höhe mit Ihrem Herz befindet (Abb. 9).

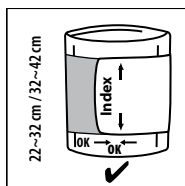
Braun ExactFit™ 5 Connect Display BUA6350

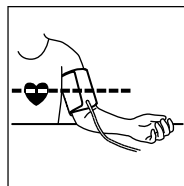
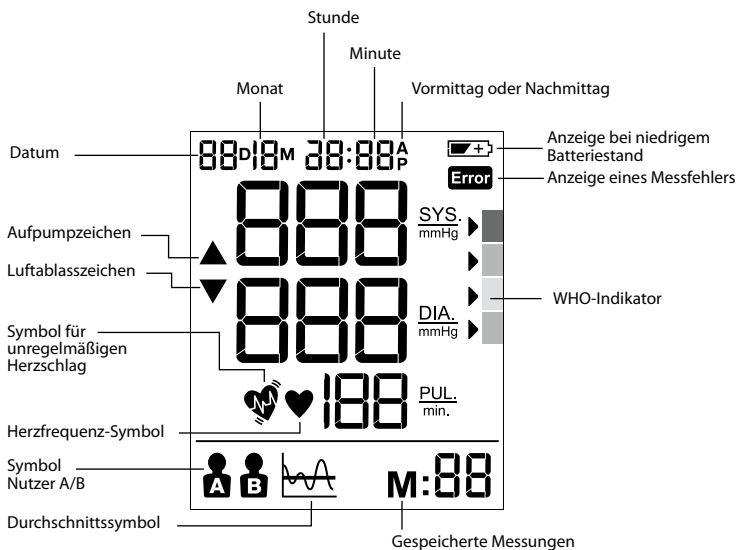

Auswahl von Nutzer A oder B

- Stellen Sie sicher, dass das Gerät ausgeschaltet ist.
- Schieben Sie den Benutzer-Schalter auf Nutzer A oder Nutzer B. Der ausgewählte Benutzermodus blinkt auf der LCD-Anzeige auf.











Der WHO/ESH-Indikator zur Evaluierung von Blutdruckdaten

ROT >	!!!
ORANGE >	!!
GELB >	!
GRÜN >	✓

Dieses Gerät hat eine Blutdruckmessanzeige gemäß der Richtlinien der WHO und der European Hypertension Society (ESH). Bei jeder Messung auf dem Bildschirm zeigt der Cursor die Empfehlung mit den entsprechenden Farben von grün bis rot an. Diese Klassifizierung dient zu Ihrer Orientierung, damit Sie die Werte besser verstehen. Wenn Sie die Klassifizierung beunruhigt, sollten Sie baldmöglichst Ihren Arzt konsultieren.

Wenn Ihr Blutdruck im Bereich schwerer Hypertonie liegt, mit Werten von 180 mmHg systolisch und darüber, und/oder 110 mmHg diastolisch und darüber, und Sie ein oder zwei Messungen in diesem Bereich haben, suchen Sie bitte umgehend Ihren Arzt auf.

Einstellen von Monat, Datum und Uhrzeit



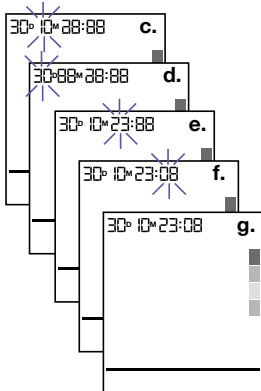

- Schalten Sie das Gerät zum Einstellen von Datum/Uhrzeit aus.
- Drücken Sie die Einstelltaste  (4), um mit dem Einstellen des Jahres zu beginnen. „Jahr“ blinkt auf dem Display. Drücken Sie , um das Jahr in 1er-Schritten richtig einzustellen.
- Drücken Sie die Einstelltaste  (4), um mit dem Einstellen des Monats zu beginnen. „Monat“ blinkt auf dem Display. Drücken Sie , um das Monat in 1er-Schritten richtig einzustellen.
- Drücken Sie die Einstelltaste  (4), um mit dem Einstellen des Tags zu beginnen. „Tag“ blinkt auf dem Display. Drücken Sie , um den Tag in 1er-Schritten richtig einzustellen.
- Drücken Sie die Einstelltaste  (4), um mit dem Einstellen der Stunde zu beginnen. „Stunde“ blinkt auf dem Display. Drücken Sie , um die Stunde in 1er-Schritten richtig einzustellen.
- Drücken Sie die Einstelltaste  (4), um mit dem Einstellen der Minuten zu beginnen. „Minute“ blinkt auf dem Display. Drücken Sie , um die Minuten in 1er-Schritten richtig einzustellen.
- Drücken Sie die Einstelltaste  (4), um das Einstellen von Datum/Uhrzeit abzuschließen. Es blinkt nichts mehr auf dem Display.



Anmerkung: Wenn Sie die Einstelltaste gedrückt halten, können Sie durch die Werte scrollen.



Durchführen einer Messung

Legen Sie die Manschette um Ihren Arm herum an (siehe „Anlegen der Armmanschette“ im obigen Abschnitt).

- Setzen Sie sich aufrecht auf einen Stuhl, um die richtige Haltung einzunehmen.
- Drücken Sie die Starttaste  |  (1) und lassen Sie sie wieder los, Datum/Uhrzeit und der momentan gewählte Nutzer werden angezeigt.
- Stellen Sie den Nutzer-A/B-Schalter (6) auf A für Nutzer A oder auf B für Nutzer B. Auf dem LCD-Display wird das Symbol für Nutzer A oder Nutzer B angezeigt.
- Drücken Sie die Starttaste  |  (1) und lassen Sie sie wieder los, alle Symbole auf dem Display werden 2 Sekunden lang angezeigt. Der Luftdruck wird automatisch bis auf ein bestimmtes Druckniveau aufgepumpt. Anschließend beginnt die Messung.
Bewegen Sie sich und sprechen Sie während des Messens des Blutdrucks nicht. Überkreuzen Sie die Beine während der Messung nicht und stellen Sie Ihre Füße flach auf den Boden.
- Nachdem die Manschette aufgepumpt wurde, wird der Puls festgestellt. Das Herzfrequenz-Symbol  beginnt zu blinken.
- Nach der Messung werden auf dem LCD-Display die Ergebnisse und der WHO-Indikator-Pfeil angezeigt.

Schalten Sie das Gerät nach der Benutzung durch Drücken der Starttaste  |  (1) aus. Alternativ schaltet es sich nach 1 Minute automatisch aus.

Dieses Gerät ist nicht als Ersatz für regelmäßige Untersuchungen durch Ihren Arzt bestimmt. Suchen Sie Ihren Arzt weiterhin regelmäßig für eine professionelle Blutdruckmessung auf

Verbindung mit Smartphone und Braun Healthy Heart-App

Ihr ExactFit™ 5 Connect kann mittels Bluetooth® mit Ihrem Smartphone (iOS und Android) verbunden werden, um gespeicherte Messungen automatisch herunterzuladen. Das Gerät kann bis zu 200 Messungen pro Nutzer mittels des Bluetooth-Speichers hochladen.

Schalten Sie die Bluetooth-Funktion auf Ihrem Smartphone ein.

Stellen Sie sicher, dass Sie die Braun Healthy Heart-App auf Ihre Smartphone heruntergeladen haben und dass die App geöffnet ist.

Wenn Sie die App zum ersten Mal benutzen, wird Sie sie durch die Kopplung mit Ihrem Braun ExactFit™ 5 Connect führen.

Wenn Sie die App bereits zuvor benutzt haben, gehen Sie zur



Healthy Heart



„Gerät verbinden“-Funktion, die Sie im App-Menü finden, und folgen Sie den Anweisungen. Wenn die Kopplung abgeschlossen ist, zeigt die App eine Bestätigungsmeldung an.

Speicherfunktion

Ihr Blutdruckmessgerät kann die letzten 60 Messungen jedes Benutzers speichern.

Speichern von Messdaten

Nach jeder Blutdruckmessung werden der systolische und der diastolische Blutdruck, Pulsfrequenz sowie Uhrzeit und Datum automatisch gespeichert. Speicher #01 ist immer der aktuellste. Wenn der Speicher voll ist, werden die ältesten Werte überschrieben.

Drücken Sie die Speichertaste **M** (2), um sich die gespeicherten Daten anzusehen. Die letzten Speicherdaten (sys/dia/pul) mit Datum/Uhrzeit der Messung, IHB- und WHO-Indikator werden auf dem LCD-Display angezeigt. Drücken Sie die Speichertaste **M** (2) erneut, um die vorherigen Daten anzuzeigen. Vergewissern Sie sich vor der Benutzung, dass der richtige Nutzer, A oder B, ausgewählt ist.

Durchschnittsfunktion

Drücken Sie die Durchschnittstaste  (5), um die letzten 3 Messungen auf dem LCD-Display anzuzeigen.

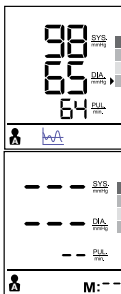

Daten löschen

Schalten Sie das Gerät aus, drücken Sie die Speichertaste **M** (2) und halten Sie sie für mehr als 5 Sekunden gedrückt. Auf dem LCD-Display blinkt „dEL ALL“. Stellen Sie vor der Benutzung sicher, dass der richtige Nutzer, A oder B, ausgewählt ist.

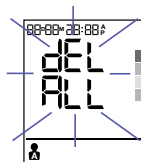

Drücken Sie die Speichertaste **M** (2) erneut. Auf dem LCD-Display wird „--“ angezeigt, um anzuzeigen, dass alle gespeicherten Daten des entsprechenden Nutzers gelöscht wurden.

Ermittlung unregelmäßigen Herzschlags

Die Anzeige dieses Symbols  zeigt, dass während der Messung eine gewisse Pulsunregelmäßigkeit erkannt wurde. Wenn Sie während der Messung sprechen, sich bewegen, zittern oder einen unregelmäßigen Puls haben, kann dieses Symbol erscheinen. Normalerweise ist dies kein Grund zur Sorge. Wenn das Symbol jedoch öfter erscheint, sollten Sie mit Ihrem Arzt sprechen. Das Gerät ersetzt keine kardiologische Untersuchung, hilft jedoch dabei, Pulsunregelmäßigkeiten bereits frühzeitig zu erkennen.

Anzeige bei niedrigem Batteriestand

Wenn die Anzeige für niedrigen Batteriestand  auf dem Display blinkt, bedeutet dies, dass die Batterie fast leer ist und durch LR6 (AA) Alkali-Batterien ausgetauscht werden muss.



Nach dem Auswechseln der Batterien schaltet sich ExactFit™ 5 Connect automatisch in den Zeiteinstell-Modus.

Aufbewahrung und Reinigung

- Geben Sie das Gerät nach der Benutzung immer in dessen Aufbewahrungs-Etui zurück.
- Setzen Sie das Gerät keiner direkten Sonneneinstrahlung aus und bewahren Sie es nicht bei hohen Temperaturen oder hoher Luftfeuchtigkeit oder an staubigen Orten auf.
- Bewahren Sie es nicht bei extrem niedrigen (unter -20°C) oder extrem hohen (über 60°C) Temperaturen auf.
- Verwenden Sie einen Lappen mit Wasser oder mildem Reinigungsmittel, um das Gehäuse zu reinigen und verwenden Sie anschließend einen trockenen Lappen, um es trocken zu wischen. Verwenden Sie zur Abwischen der Manschette, wenn diese schmutzig ist, einen trockenen Lappen.
- Verwenden Sie zur Reinigung keine aggressiven Reinigungsmittel.
- Wenn das Gerät voraussichtlich längere Zeit nicht benutzt wird, entfernen Sie die Batterien. (Batterien können auslaufen oder anderweitig Schäden verursachen.)

- Modifizieren Sie das Gerät nicht. Öffnen Sie das Gerät NIEMALS! Dadurch erlischt die Gewährleistung des Herstellers.

Fehlersuche und -behebung

Problem	Ursache	Lösung
Herzfrequenz-Symbol 	Erscheint bei der Messung und blinkt, wenn der Puls festgestellt wird.	<ul style="list-style-type: none"> • Die Messung wird durchgeführt, halten Sie sich still.
Anzeige bei niedrigem Batteriestand 	Erscheint wenn der Batteriestand sehr niedrig oder die Positionierung der Batterien falsch ist.	<ul style="list-style-type: none"> • Ersetzen Sie alle vier Batterien durch neue. Legen Sie die Batterien richtig positioniert ein. Achten Sie auf die +/- Symbole.
Messfehler 	Erscheint, wenn genauer Blutdruck und Puls nicht ermittelt werden konnten.	<ul style="list-style-type: none"> • Drücken Sie die „Start/Stop“-Taste erneut und wiederholen Sie die Messung. • Überprüfen Sie, ob die Manschette gemäß der Anweisungen angelegt ist. • Vergewissern Sie sich, dass der Schlauch nicht geknickt ist. • Stellen Sie sicher, dass Ihre Hand entspannt und geöffnet (nicht zu einer Faust geballt) ist. • Vergewissern Sie sich, dass Sie während der Messung nicht sprechen und sich nicht bewegen. • Stellen Sie sicher, dass Ihre Haltung korrekt ist.
E0	Messfehler	<ul style="list-style-type: none"> • Die Pulssignale an der Manschette sind zu schwach. Positionieren Sie die Manschette neu und wiederholen Sie die Messung.
E1	Pumpfehler	<ul style="list-style-type: none"> • Die Manschette ist nicht richtig befestigt. Positionieren Sie die Manschette neu und wiederholen Sie die Messung.
E2	Außerhalb des Bereichs Ergebnis-Fehler	<ul style="list-style-type: none"> • Entspannen Sie sich eine Weile und wiederholen Sie die Messung. Stellen Sie sicher, dass die Manschette richtig an Ihrem Arm positioniert ist.
E3	Pumpzeit-Fehler	<ul style="list-style-type: none"> • Die Manschette ist nicht richtig befestigt. Bringen Sie Sie die Manschette erneut an und wiederholen Sie die Messung.
E254	Interner Geräte-Fehler	<ul style="list-style-type: none"> • Entfernen Sie die Batterien und legen Sie sie dann wieder ein. Falls das Problem bestehen bleibt, setzen Sie sich mit dem Kunden-Support in Verbindung.
E255	Kalibrierungs-Fehler	<ul style="list-style-type: none"> • Entfernen Sie die Batterien und legen Sie sie dann wieder ein. Falls das Problem bestehen bleibt, setzen Sie sich mit dem Kunden-Support in Verbindung.
E256	Während des Bluetooth Firmware Updates ist ein Fehler aufgetreten.	<ul style="list-style-type: none"> • Das Gerät startet automatisch neu und verwendet dabei die ursprüngliche Bluetooth-Firmware. Nehmen Sie den Firmware-Download erneut vor oder folgen Sie den Anweisungen auf dem Bildschirm der Braun App.

Technische Daten

Messmethode	Oszillometrisch
Modell-Nummer	BUA6350
Messbereich	Nennndruck Manschette: 0mmHg~300mmHg Messdruck: SYS: 60~255mmHg DIA: 40~200mmHg Pulswert: 40-199 Schläge/Minute
Genauigkeit	Druck +/- 3 mmHg Puls +/- 5 % max.
Aufpumpen	Deluxe automatisch
Display	LCD hinterleuchtet
Plätze im Speicher des Geräts	60 pro Benutzer
Plätze im Bluetooth-Speicher	200 Speicherplätze pro Benutzer
Manschettengröße	Kleine Manschette = 22–32 cm Armumfang Große Manschette = 32–42 cm Armumfang
Betriebszustand	+10°C ~ + 40°C, unter 85% relative Luftfeuchtigkeit
Lagerungszustand	-20°C ~ +60°C, unter 85% relative Luftfeuchtigkeit
Betriebsluftdruck	860–1060 hPa
Gewicht des Geräts	ca. 500 gr (ohne Batterien)
Stromversorgung	Alkalibatterie: 4 x AA (LR6) 1,5 V
Batterielebensdauer	300 Messungen
Automatische Abschaltung	immer nach 1 Minute Inaktivität
Zubehör	4 Batterien, 2 Armmanschetten mit Schlauch, Bedienungsanleitung, urzgebrauchsanleitung, Aufbewahrungsbeutel
Drahtlose Kommunikation	Bluetooth® Smart Frequenzbereich: 2,4G Hz ISM Band (2400 - 2483,5 MHz) Modulation: GFSK Effektive Strahlungsleistung: <20 dBm
Lebensdauer	5 Jahre



Wichtig



Lesen Sie die Betriebsanleitung.

Wenn das Gerät nicht innerhalb der angegebenen Bereiche für Temperatur, Luftfeuchtigkeit und Luftdruck verwendet wird, kann die technische Messgenauigkeit nicht garantiert werden.

Klassifizierung:



Gerät mit interner Stromversorgung.
Anwendungsteile vom Typ BF.

IP22

Geschützt gegen feste Fremdkörper mit Durchmessern von 12,5 mm und darüber.
Geschützt gegen senkrecht herabfallende Wassertropfen, wenn das Gerät bis zu 15° geneigt ist.

Nicht geeignet für die Verwendung bei Vorhandensein entflammbarer Anästhetikamischungen mit Luft, Sauerstoff oder Lachgas.

Dauerbetrieb mit kurzzeitiger Aufladung.



Betriebstemperatur.



Aufbewahrungstemperatur.



85% Feuchtigkeit (Betrieb und Lagerung)

Änderungen vorbehalten.



MEDIZINISCHE ELEKTRISCHE GERÄTE erfordern besondere Vorsichtsmaßnahmen hinsichtlich EMV. Für eine detaillierte Beschreibung der EMV-Anforderungen, besuchen Sie www.hot-europe.com/support.

Tragbare und mobile HF-Kommunikationsgeräte können medizinische Elektrogeräte stören.

Hiermit erklärt Kaz Europe Sàrl, dass die Funk-Ausrüstung des Typs BUA6350 die Richtlinie 2014/53/EU erfüllt. Den vollständigen Text der EU-Konformitätserklärung finden Sie unter folgender Internet-Adresse: www.hot-europe.com/support.



Dieses Gerät darf nicht zusammen mit dem Hausmüll entsorgt werden. Altgeräte können bei Ihrem Händler oder bei einer in ihrem Land üblichen Sammelstelle entsorgt werden.

Gewährleistung

Lesen Sie vor der Benutzung dieses Geräts bitte alle Anweisungen durch. Bewahren Sie als Nachweis des Kaufdatums den Kaufbeleg auf. Der Quittungsbeleg muss vorgelegt werden, wenn Sie innerhalb des relevanten Gewährleistungszeitraums Ansprüche geltend machen möchten. Ohne Kaufnachweis im Rahmen der Gewährleistung erhobene Ansprüche sind ungültig.

Die Gewährleistung für Ihr Gerät beträgt zwei Jahre (2 Jahre) ab dem Kaufdatum.

Die Gewährleistung deckt Material- und Verarbeitungsfehler ab, die bei normaler Nutzung auftreten. Defekte Geräte, die diese Kriterien erfüllen, werden kostenlos ausgetauscht.

Die Gewährleistung deckt KEINE Defekte oder Schäden ab, die sich aus unsachgemäßer Benutzung oder der Nichtbefolgung der Gebrauchsanweisung ergeben. Die Gewährleistung erlischt, wenn das Gerät geöffnet, manipuliert oder mit Teilen oder Zubehör verwendet wird, die/das nicht von Braun sind/ist, oder wenn Reparaturen von nicht autorisierten Personen vorgenommen werden.

Zubehör und Verbrauchsmaterialien sind von der Garantie ausgeschlossen.

Besuchen Sie für Supportanfragen bitte www.hot-europe.com/support. Servicekontakthinformationen finden Sie am Ende dieses Benutzerhandbuchs.

Diese Gewährleistung gilt nur für Europa, Russland, den Nahen Osten und Afrika.

Nur GB: Ihre gesetzlichen Rechtsansprüche als Verbraucher sind davon nicht betroffen.

LOT und SN Ihres Geräts sind auf dem Typenschild auf der Rückseite des Produkts abgedruckt.

Das Fertigungsdatum ist aus der CHARGEN-Nr. auf der Rückseite des Geräts zu ersehen. Die ersten 3 Zahlen nach der Chargen-Nr. bezeichnen den Tag des Jahres der Fertigung. Die nächsten beiden Zahlen sind die letzten Ziffern des Kalenderjahres der Fertigung und die Buchstaben am Ende zeigen den Hersteller des Produkts an, z. B.: CHARGEN-Nr. (LOT 15614TRA). Dieses Produkt wurde am Tag 156 im Jahr 2014 vom Hersteller mit dem Code TRA gefertigt.

Tilsigtet anvendelse af Braun ExactFit™ 5 Connect

Denne Braun blodtryksmåler til brug på overarmen er udviklet til præcise og komfortable blodtryksmålinger. Målenøjagtigheden af Braun blodtryksmåleren til brug på overarmen blev testet på fremstillingstidspunktet og dokumenteret ved hjælp af klinisk forskning i overensstemmelse med ESH.

Det bør du vide om blodtryk

Blodtrykket ændrer sig konstant hele dagen. Det stiger kraftigt tidligt om morgenen og falder i løbet af formiddagen. Blodtrykket stiger igen om eftermiddagen, og falder endelig til et lavt niveau om natten. Det kan også variere over et kort tidsrum. Derfor kan aflæsningerne fra på hinanden følgende målinger svinge.

Denne enhed viser din blodtryksmåling med reference til to værdier: systolisk og diastolisk. Det systoliske blodtryk (det høje tal) angiver, hvor meget tryk dit blod udøver mod dine arterievægge, når hjertet slår. Det diastoliske blodtryk (det lavere tal) angiver, hvor meget tryk dit blod udøver mod dine arterievægge, mens hjertet hviler mellem slagene. Puls værdier vises også efter hver måling.

Det blodtryk, der måles i en læges konsultation, giver kun en øjeblikkelig værdi. Gentagne målinger derhjemme afspejler bedre de faktiske blodtryksværdier under hverdagsforhold.

Desuden har mange mennesker et forskelligt blodtryk, når de måler hjemme, fordi de plejer at være mere afslappede end når de er hos lægen. Regelmæssige blodtryksmålinger taget hjemme kan give din læge værdifulde oplysninger om dine normale blodtryksværdier under faktiske "hverdagsforhold".

ESH (European Society of Hypertension, det europæiske blodtryks selskab) og WHO (Verdenssundhedsorganisationen) har fastlagt følgende standardblodtryksværdier, når der måles ved hvilepuls i hjemmet:

Blodtryk (mmHg)	Normale værdier	Klasse 1 let forhøjet blodtryk	Klasse 2 moderat forhøjet blodtryk	Klasse 3 svært forhøjet blodtryk
SYS = systolisk (højeste værdi)	op til 134	135–159	160–179	≥180
DIA = diastolisk (laveste værdi)	op til 84	85–99	100–109	≥110

Sikkerhedsoplysninger og vigtige forholdsregler

Læs hele brugsanvisningen grundigt for at sikre nøjagtige måleresultater.

Personer, der lider af hjertearytmi, karforsnævring, åreforkalkning i ekstremiteterne, diabetes eller brugere af hjertepacemakere, bør konsultere egen læge, inden de måler deres blodtryk selv. Afvigelse i blodtryksværdier kan forekomme i sådanne tilfælde.

Hvis din blodtryksmåling ligger i området for svært forhøjet blodtryk med værdier på 180 mmHg systolisk og derover og/eller 110 mmHg diastolisk og derover, og du har en eller to målinger i dette område - bedes du straks kontakte din læge.

Hvis du er i medicinsk behandling eller tager medicin af en hvilken som helst art, bedes du konsultere lægen først.

Brug af blodtryksmåleren er ikke beregnet til at erstatte konsultation hos din læge.

Vigtige regler for nøjagtig blodtryksmåling

Mål altid blodtrykket på samme tidspunkt hver dag og under identiske forhold.

Mål ikke inden for 30 minutter efter at du har røget, drukket kaffe eller te, eller nogen form for fysisk udfoldelse, da disse faktorer vil påvirke målingen.





Sørg for at hvile i mindst 5 minutter før måling. Hvis det er muligt, anbefales det at hvile 10 minutter før måling. Prøv altid at bruge den samme hviletid, før du tager en måling.

Mål altid på samme arm. Venstre arm anbefales. Du må ikke bevæge dig eller tale. Sid ikke med benene over kors, og placér fødderne fladt på gulvet.

Manchetter skal have direkte kontakt med huden. Anbring ikke manchetter over en jakke, trøje eller skjorte.

Hvis du vil tage flere målinger, så vent ca. 3 minutter, før du tager en ny måling.

Produktbeskrivelse (se side 2-3)

1. Startknap  
2. Hukommelsesknop **M**
3. Knop til justering af dato/klokkeslæt **▲**
4. Indstillingsknop 
5. Gennemsnitsknop 
6. Bruger A/B-omsifter
7. LCD-display
8. Slangetilslutning
9. Konnektor
10. Manchet (leveres med 2 manchetter)
11. Luftslange
12. Batterirumsdæksel (4 X 1,5 V type AA (LR6) batterier)

Isætning af batterier (Se fig. 2-3)

- Fjern dækslet til batterirummet på bunden af enheden, og indsæt 4 AA LR6 alkaliske batterier med korrekt polaritet (se symbol i batterirummet).
- Bemærk: Indstil altid dato og klokkeslæt igen efter isætning af nye batterier for at sikre, at måleresultaterne gemmes med korrekt dato og klokkeslæt.



Kassér kun opbrugte batterier.
De må ikke bortskaffes i husholdningsaffaldet, men på passende indsamlingssteder eller hos din forhandler.

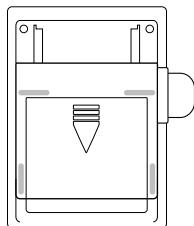

Fig. 2

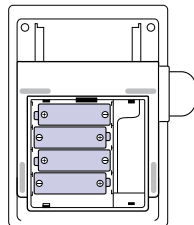

Fig. 3

Valg af den rette manchet

For nøjagtig måling er det vigtigt at vælge manchetten med den størrelse, som passer bedst på din overarm. Vælg manchetstørrelsen i henhold til armens omkreds, og sørg for at underkanten af manchetten sidder 2 ~ 3 cm over albuen.

- Lille/medium manchet = 22~32 cm armomkreds
- Stor/ekstrastor manchet = 32~42 cm armomkreds

Påsætning af manchetten

1. Skub enden af manchetten længst væk fra slangen gennem metalringen. Det glatte stof skal være på indersiden af manchetten.

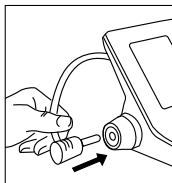

Fig. 4

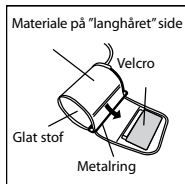

Fig. 5

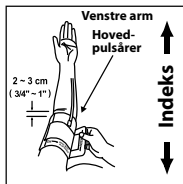

Fig. 6

2. Slut luftslangen til konnektoren (fig. 4).
3. Hvis manchetten er placeret korrekt, vil velcroen være på ydersiden af manchetten, og metalringen vil ikke røre ved huden (fig. 5).
4. Før din venstre arm gennem åbningen i manchetten. Underkanten af manchetten skal være ca. (2 ~ 3 cm) over albuen. Slangen skal ligge over hovedpulsåren på indersiden af armen (fig. 6).

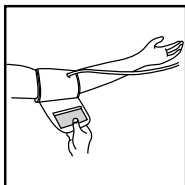

Fig. 7

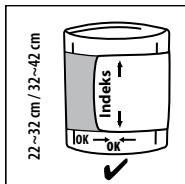

Fig. 8

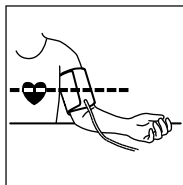
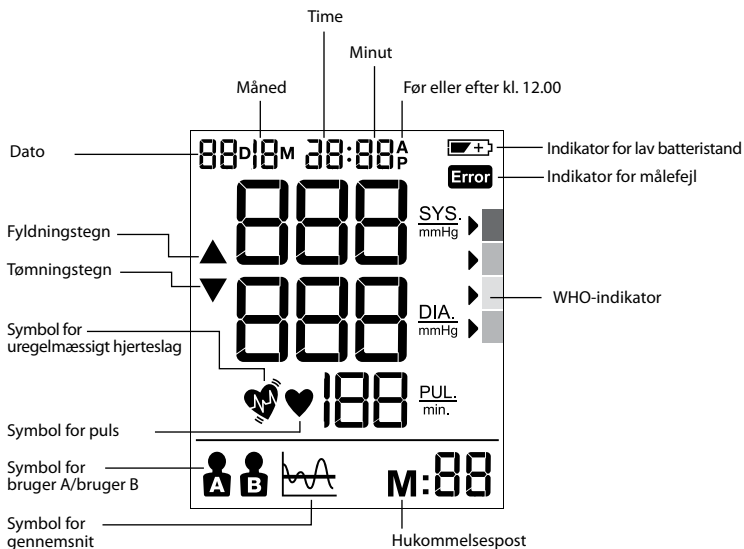

Fig. 9

5. Træk i manchetten, således at over- og underkanten strammes omkring armen (fig. 7).
6. Når manchetten er placeret korrekt, skal du trykke velcroen fast mod den "langhårede" side af manchetten.
7. Denne manchet er egnet til brug, hvis <<index>>-mærket ligger inden for <<ok-området>>, som er markeret med to pile, når manchetten er strammet til omkring armen (fig. 8).
8. Sæt dig på en stol og læg din arm på bordet, så manchetten er i samme højde som dit hjerte (fig. 9).

Braun ExactFit™ 5 Connect Display BUA6350



Sådan vælges bruger A/bruger B

- Sørg for, at produktet er slukket.
- Tryk brugeromskifteren til bruger A eller bruger B. Den aktuelle brugerfunktion vil blinke på LCD-skærmen.











WHO/ESH-indikatoren til vurdering af blodtryksdata

RØD >	!!!
ORANGE >	!!
GUL >	!
GRØN >	✓

Denne enhed har en blodtryksniveauindikator, der er fastlagt i henhold til retningslinjerne fra WHO og det europæiske blodtryksksselskab (ESH). For hver måling, der vises på skærmen, angiver markøren blodtryksniveauet med den tilsvarende farvekode, fra grøn til rød. Du kan bruge denne klassifikation dagligt til at hjælpe dig med at forstå dit blodtryksniveau. Hvis du er meget bekymret over klassificeringen, skal du kontakte din læge hurtigst muligt.

Hvis din blodtryksmåling ligger i området for svært forhøjet blodtryk med værdier på 180 mmHg systolisk eller derover og/eller 110 mmHg diastolisk eller derover, og du har en eller to målinger i dette område - bedes du straks kontakte din læge.

Indstilling af måned, dato og klokkeslæt



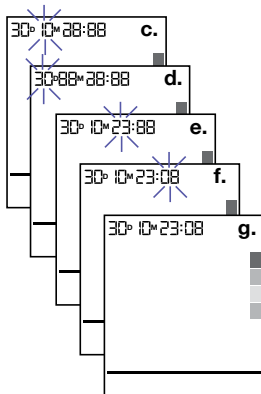

- Sluk for enheden for at indstille dato/klokkeslæt.
- Tryk på indstillingsknappen  (4) for at starte indstillingen af årstal, hvorefter "år" blinker på displayet. Tryk på  (3) for at justere årstallet 1 år ad gangen.
- Tryk på indstillingsknappen  (4) for at starte indstillingen af "måned", dernæst blinker "måneden", og brugeren kan trykke på knappen til justering  (3) for at justere måneden med 1 måned ad gangen.
- Tryk på indstillingsknappen  (4) for at starte indstillingen af "dag", dernæst blinker "dagen", og brugeren kan trykke på knappen til justering  (3) for at justere dagen med 1 dag ad gangen.
- Tryk på indstillingsknappen  (4) for at starte indstillingen af "time", dernæst blinker "tiden", og brugeren kan trykke på knappen til justering  (3) for at justere timerne med 1 time ad gangen.
- Tryk på indstillingsknappen  (4) for at starte indstillingen af "minutter", dernæst blinker "minutterne", og brugeren kan trykke på knappen til justering  (3) for at justere minutter.
- Tryk på indstillingsknappen  (4) for at afslutte al indstilling af dato/klokkeslæt, hvorefter enheden holder op med at blinke.

Bemærk: Hvis justeringsknappen holdes inde, køres værdien op eller ned.



Sådan måles blodtrykket

Vikl manchetten om armen (se afsnittet om "påsætning af manchetten" ovenfor).

- Sid i opret stilling på stolen, så du har en korrekt holdning.
- Tryk og slip startknappen  |  (1), dato/klokkeslæt og den aktuelle bruger vises.
- Indstil bruger A/B-omskifteren (6) til A for bruger A eller B for bruger B. LCD-skærmen viser symbolet for bruger A eller bruger B.
- Tryk og slip startknappen  |  (1), alle ikoner på displayet vises i 2 sekunder. Lufttrykket pumpes automatisk op til et fastsat niveau, og målingen startes
Du må ikke bevæge dig eller tale, mens dit blodtryk måles. Under målingen må du ikke sidde med benene over kors, og dine fødder skal være placeret fladt på gulvet.
- Når lufttrykket er øget, registreres pulsen, og symbolet for pulsen  begynder at blinke.
- LCD-skærmen viser resultaterne og WHO-indikatorpilen efter målingen.

Efter brug slukkes enheden ved at trykke på startknappen  |  (1), eller også slukker enheden automatisk efter 1 minut.

Denne enhed er ikke beregnet som erstatning for regelmæssige besøg hos din læge. Du bedes fortsat få foretaget professionelle målinger regelmæssigt hos din læge.

Tilslutning til Smartphone og Braun Healthy Heart app

Din ExactFit™ 5 Connect kan tilsluttes via Bluetooth® til din smartphone (iOS og Android) for automatisk at downloade gemte målinger. Enheden kan uploade op til 200 målinger pr. bruger ved hjælp af Bluetooth-hukommelsen.

Aktivér Bluetooth-funktionen på din smartphone.

Sørg for, at appen Braun Healthy Heart er blevet downloadet på din smartphone og at appen er åben.

Hvis du bruger appen for første gang, vil den vejlede dig i parring af din Braun ExactFit™ 5 Connect. Hvis du allerede har brugt appen før, skal du gå til funktionen "Connect device" (Forbind enhed), der er tilgængelig i app-menuen, og følge vejledningen.

Når parringen er udført, viser appen en bekræftelsesmeddelelse.



Healthy Heart



Hukommelsesfunktion

Din blodtryksmåler kan gemme de seneste 60 målinger for hver bruger.

Lagring af måledata

Efter hver blodtryksmåling bliver systolisk tryk, diastolisk tryk, puls samt tidspunkt og dato for den pågældende dag automatisk gemt. Hukommelse # 01 er altid den nyeste. Når hukommelsen er fuld, overskrives de ældste værdier.

Tryk på hukommelsesknappen **M** (2) for at gennemse de gemte data. De sidste hukommelsesdata (sys/dia/pul) med måledato/klokkeslæt, IHB og WHO-indikator vises på LCD-displayet. Tryk igen på hukommelsesknappen **M** (2) for at få vist de tidligere data. Sørg for, at den korrekte bruger (A eller B) er valgt før brug.

Gennemsnitsfunktion

Tryk på gennemsnitsknappen  (5) for at se de seneste 3 gennemsnitsmålinger på LCD-displayet.

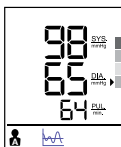

Sletning af data

Sluk for enheden, tryk og hold på hukommelsesknappen **M** (2) i mere end 5 sekunder. LCD-displayet blinker "dEL ALL". Sørg for, at den korrekte bruger (A eller B) er valgt før brug.

Tryk på hukommelsesknappen **M** (2) igen. LCD-displayet viser "---", hvilket betyder, at alle gemte data for den pågældende bruger er slettet.

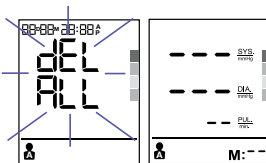

Registrering af uregelmæssigt hjerteslag

Visningen af dette symbol  betyder, at der blev registreret en vis uregelmæssighed i hjerteslaget under målingen. At tale, flytte sig, rystelser eller et uregelmæssigt hjerteslag under målingen kan medføre, at dette ikon vises. Normalt er dette ikke nogen grund til bekymring, men hvis symbolet vises ofte, anbefaler vi at du søger lægehjælp. Enheden erstatter ikke en hjernteundersøgelse, men tjener til at registrere uregelmæssigheder i hjerteslaget på et tidligt stadium.

Indikator for lav batteristand



Når indikatoren for lav batteristand  blinker på displayet betyder det, at batteristanden er lav, og de fire batterier skal udskiftes med alkaliske LR6 (AA)-batterier.

Når du har udskiftet batterierne, skifter ExactFit™ 5 Connect automatisk til tidsindstillingsfunktion.

Opbevaring og rengøring

- Opbevar altid enheden i tasken efter brug.
- Anbring ikke enheden i direkte sollys, i høje temperaturer eller på fugtige og støvede steder.
- Må ikke opbevares i ekstremt lave (under -20 °C) eller høje (over 60 °C) temperaturer.
- Brug en klud med vand eller mildt rengøringsmiddel til at rengøre enheden, og brug en tør klud til at tørre den. Brug en tør klud til at tørre manchetten, når den er snavset.
- Brug ikke stærke rengøringsmidler til at rengøre enheden.
- Når enheden ikke skal bruges i lang tid, skal du tage batterierne ud. (Batterier kan lække eller forårsage skader).
- Enheden må ikke modificeres. Åbn aldrig enheden! Dette vil gøre fabrikantens garanti ugyldig.

Fejlafhjælpning

Problem	Årsag	Løsning
Symbol for puls 	Vises under måling og blinker, når der registreres en puls.	<ul style="list-style-type: none"> Målingen udføres, forhold dig i ro.
Indikator for lav batteristand 	Vises, når batterispændingen er for lav eller batterierne er isat forkert.	<ul style="list-style-type: none"> Udskift alle fire batterier med nye batterier. Isæt batterierne korrekt, så +/- symbolerne vender korrekt.
Målefejl Error	Vises, når blodtryk og puls ikke kunne måles nøjagtigt.	<ul style="list-style-type: none"> Tryk på "start/stop"-knappen igen, og mål én gang til. Kontrollér, at manchetten er sat korrekt på. Kontrollér, at der ikke er nogen knæk på slangen. Kontroller, at din hånd er åben og afslappet. Kontrollér, om du taler eller bevæger dig under målingen. Kontroller, at din kropsstilling er korrekt.
E0	Målefejl	<ul style="list-style-type: none"> Pulssignalerne på manchetten er for svage. Flyt manchetten, og gentag målingen.
E1	Pumpefejl	<ul style="list-style-type: none"> Manchetten er ikke fastgjort korrekt. Flyt manchetten, og gentag målingen.
E2	Fejl pga. resultater, der ligger uden for området.	<ul style="list-style-type: none"> Slap af et øjeblik, og gentag så målingen. Sørg for, at manchetten er placeret korrekt på din arm.
E3	Pumpetidsfejl	<ul style="list-style-type: none"> Manchetten er ikke fastgjort korrekt. Sæt manchetten på igen, og gentag målingen.
E254	Intern fejl i enhed	<ul style="list-style-type: none"> Tag batterierne ud, og sæt dem dernæst i igen. Kontakt forbrugersupport, hvis problemet varer ved.
E255	Kalibreringsfejl	<ul style="list-style-type: none"> Tag batterierne ud, og sæt dem dernæst i igen. Kontakt forbrugersupport, hvis problemet varer ved.
E256	Der opstod en fejl under Bluetooth-firmwareopdateringen	<ul style="list-style-type: none"> Enheden genstarter automatisk ved hjælp af den oprindelige Bluetooth-firmware. Genstart firmware-downloadprocessen eller følg anvisningerne på skærmen i Braun APP.

Specifikationer

Målemetode	Oscillometrisk
Modelnummer	BUA6350
Måleområde	Nominelt manchettryk: 0 mmHg~300 mmHg Målt tryk: SYS: 60~255 mmHg DIA: 40~200 mmHg Pulsværdi: 40-199 slag/minut
Nøjagtighed	Tryk +/- 3 mmHg Puls +/- 5 % maks.
Oppumpning	Deluxe automatisk
Display	LCD med baggrundsbelysning
Antal hukommelsessæt på enhed	60 poster pr. bruger
Antal Bluetooth-hukommelsessæt	200 sæt pr. bruger
Manchetstørrelse	Lille manchet = 22-32 cm armomkreds Stor manchet = 32-42 cm armomkreds
Anvendelsesforhold	+10 °C ~ + 40 °C, under 85 % relativ fugtighed
Opbevaringsforhold	-20 °C ~ +60 °C, under 85 % relativ fugtighed
Atmosfærisk driftstryk	860-1060 hPa
Enhedens vægt	Ca. 500 g (uden batterier)
Strømforsyning	Alkalisk batteri: 4 x AA (LR6) 1,5 V
Batterilevetid	300 målinger
Automatisk slukning	Når enheden ikke har været brugt i 1 minut
Tilbehør	4 batterier, 2 manchetter med slange, betjeningsvejledning, lynvejledning, opbevaringspose
Trådløs kommunikation	Bluetooth® Smart Frekvensområde: 2,4 GHz ISM-bånd (2400 - 2483,5 MHz) Modulation: GFSK Effektiv udstrålet effekt: <20 dBm
Levetid:	5 år.



Vigtigt



Læs brugervejledningen.

Hvis enheden ikke anvendes inden for de specificerede temperaturområder, fugtighedsområder og atmosfæriske trykområder, kan målingens tekniske nøjagtighed ikke garanteres.

Klassifikation:



Udstyr med intern strømforsyning.

Type BF anvendte dele.

IP22

Beskyttet mod massive fremmedlegemer med en diameter på 12,5 mm og derover. Beskyttet mod lodret faldende vanddråber, når apparatet er vippet op til 15 °.

Ikke egnet til brug i nærvær af brandfarlige bedøvelsesblandinger med luft, ilt eller kvælstofforilte. Kontinuerlig drift med kortvarig belastning.



Driftstemperatur



Opbevaringstemperatur



85%

Luftfugtighed ved opbevaring/anvendelse

Kan ændres uden varsel.



MEDICINSK ELEKTRISK Udstyr kræver særlige forholdsregler vedrørende elektromagnetisk kompatibilitet (EMC).

For en detaljeret beskrivelse af EMC-krav henvises til www.hot-europe.com/support.

Bærbart og mobilt RF-kommunikationsudstyr kan indvirke på elektromedicinsk udstyr.

Kaz Europe Sàrl erklærer hermed, at radioudstyret af type BUA6350 er i overensstemmelse med direktivet 2014/53/EU. Den fulde version af EU-overensstemmelseserklæringen er tilgængelig på følgende internetadresse: www.hot-europe.com/support.



Bortskaf ikke produktet som almindeligt husholdningsaffald ved afslutningen af dets levetid. Bortskaffelse kan ske hos din lokale forhandler eller på lokale indsamlingssteder.

Garanti

Læs alle instruktioner, inden du forsøger at bruge denne enhed. Behold kvitteringen som bevis for køb og købsdato. Kvitteringen skal fremlægges, hvis der gøres krav inden for den relevante garantiperiode. Eventuelle krav under garantien er ikke gyldige uden købsbevis.

Der ydes garanti på din enhed i to år (2 år) fra købsdatoen.

Denne garanti dækker mangler i materialer eller udførelse, der opstår under normal brug; defekte enheder, der opfylder disse kriterier, vil blive udskiftet gratis.

Garantien dækker IKKE defekter eller skader som følge af misbrug eller manglende overholdelse af brugervejledningen. Garantien bliver ugyldig, hvis enheden åbnes, manipuleres eller anvendes med ikke-Braun-mærkede dele eller tilbehør, eller hvis reparationer udføres af uautoriserede personer.

Tilbehør og forbrugsvarer er udelukket fra enhver garanti.

Hvis du har spørgsmål om support, bedes du besøge www.hot-europe.com/support eller finde service-kontaktoplysningerne sidst i denne brugervejledning.

Denne garanti gælder kun for Europa, Rusland, Mellemøsten og Afrika.

Kun Storbritannien: Dette påvirker ikke dine lovbestemte rettigheder som forbruger.

LOT- og SN-numrene for enheden er trykt på klassificeringsetiketten på produktets bagside.

Fremstillingsdatoen angives af LOT, der befinder sig på enhedens bagside. De første tre numeriske cifre efter "LOT No" repræsenterer dagen i fremstillingsåret. De næste to numeriske cifre repræsenterer de sidste to tal i kalenderåret for fremstilling, og bogstavet/bogstaverne i slutningen angiver producenten. F. eks.: LOT 15614TRA: Produktet blev fremstillet på dag 156, år 2014 hos producentkode TRA.

Uso previsto de ExactFit™ 5 Connect de Braun

El tensiómetro de brazo Braun ha sido desarrollado para mediciones precisas y cómodas de la presión arterial. La precisión de medición del tensiómetro de brazo Braun fue sometida a pruebas en el momento de su fabricación y comprobada mediante investigación clínica según la ESH, la Sociedad Europea de Hipertensión.

Qué debe saber acerca de la tensión arterial

La tensión arterial cambia constantemente a lo largo del día. Sube bruscamente a primera hora de la mañana y baja al final de la mañana. La presión arterial aumenta nuevamente por la tarde y finalmente cae a un nivel bajo durante la noche. También puede variar en un corto período de tiempo. Por tanto, las lecturas de mediciones sucesivas pueden fluctuar.

Este dispositivo le indicará la lectura de su presión arterial según dos valores: sistólica y diastólica. La presión arterial sistólica (el número superior) indica la presión que ejerce la sangre contra las paredes de las arterias durante el latido del corazón. La presión arterial diastólica (el número más bajo) indica la presión que ejerce la sangre contra las paredes de las arterias mientras el corazón está descansando entre latidos. También se indica el pulso después de cada medición.

La presión arterial medida en un consultorio médico sólo proporciona un valor momentáneo. Las mediciones repetidas en el hogar reflejan mejor los valores reales de la presión arterial en condiciones cotidianas.

Además, muchas personas tienen una presión arterial diferente cuando se realiza la medición en casa, porque tienden a estar más relajadas que cuando están en el consultorio médico. Las mediciones regulares de la presión arterial tomadas en casa pueden proporcionar a su médico una valiosa información sobre sus valores normales de presión arterial en condiciones "cotidianas" reales.

La ESH (Sociedad Europea de Hipertensión) y la OMS (Organización Mundial de la Salud) han establecido los siguientes valores estándar de presión arterial al realizar mediciones con pulso en reposo en casa:

Tensión arterial (mmHg)	Valores normales	Grado 1 ligera hipertensión	Grado 2 hipertensión moderada	Grado 3 hipertensión severa
SYS = sistólica (valor superior)	hasta 134	135–159	160–179	≥180
DIA = diastólica (valor inferior)	hasta 84	85–99	100–109	≥110



Información sobre seguridad y precauciones importantes

Para garantizar unos resultados precisos de las mediciones, lea atentamente todas las instrucciones de uso.

Las personas que padezcan arritmia cardíaca, vasoconstricción, arteriosclerosis en las extremidades, diabetes o que tengan implantado un marcapasos deberán consultar a su médico antes de tomarse la tensión arterial ellas mismas.

Si la lectura de su presión arterial se encuentra en el rango de hipertensión severa con valores de 180 mmHg sistólica o más, y/o 110 mmHg diastólica o más, y tiene una o dos lecturas en este rango, rogamos consulte inmediatamente con su médico.

Si está usted recibiendo un tratamiento médico o tomando alguna medicación, consulte antes a su médico.

Este tensiómetro no está diseñado como un sustituto de una consulta con su médico.

Principales pasos para medir la tensión arterial con precisión

Realice las lecturas siempre a la misma hora del día, bajo las mismas condiciones.

No tome una medición en un periodo de 30 minutos después de fumar, beber café o té o cualquier otra actividad. Estos factores influirán en la medición.



Asegúrese de descansar durante al menos 5 minutos antes de tomarse la tensión. Si es posible, se recomienda descansar 10 minutos antes de realizar la medición. Trate de tomar siempre el mismo tiempo de descanso antes de una toma.

Mida siempre en el mismo brazo. Se recomienda el brazo izquierdo. No se mueva ni hable. No cruce las piernas y ponga los pies en el suelo.

Coloque el manguito en contacto directo con la piel. No lo coloque encima de ropa.

Si quiere tomar varias mediciones, espere unos 3 minutos antes de la siguiente.

Descripción del producto (Ver página 2-3)

1. Botón de inicio  
2. Botón de memoria **M**
3. Botón de ajuste de fecha/hora ▲
4. Botón de ajuste ⌚
5. Botón de promedio 
6. Interruptor de usuario A/B
7. Pantalla LCD
8. Conexión de tubo
9. Conector
10. Manguito (se suministra con 2 manguitos)
11. Tubo de aire
12. Tapa del compartimento de las pilas (4 pilas de 1,5V tipo AA (LR6))

Insertar las pilas (Ver Fig. 2-3)

- Quite la tapa del compartimento de pilas de la parte inferior de la unidad e introduzca 4 pilas alcalinas AA LR6 prestando atención a la polaridad correcta (compruebe el símbolo en el compartimento de las pilas)
- Nota: reajuste siempre la fecha y la hora cuando cambie las pilas por unas nuevas para asegurarse de que se guardan los resultados correctos de fecha y hora.



Deseche solo pilas vacías.
No debe tirarlas en la basura doméstica, sino en un punto de recogida adecuado o en el punto de venta.

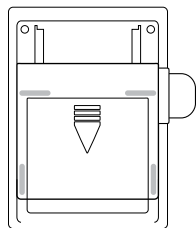

Fig. 2

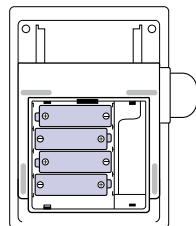

Fig. 3

Elección del manguito adecuado

Para realizar una medición exacta, es importante escoger el manguito del tamaño correcto, que mejor se adapte a la parte superior de su brazo. Seleccione el manguito de acuerdo con la circunferencia de su brazo y asegúrese de que la parte inferior del manguito está 2~3 cm por encima del codo.

- Manguito pequeño/mediano = contorno de brazo de 22~32 cm
- Manguito grande/muy grande = contorno de brazo de 32~42 cm

Colocación del manguito en el brazo

1. Deslice el extremo del manguito lejos del tubo por el aro metálico hasta formar un bucle. La parte suave debe estar en el interior del manguito.

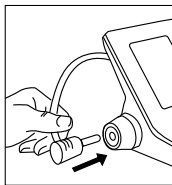

Fig. 4

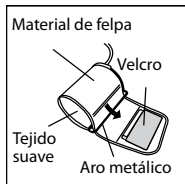

Fig. 5

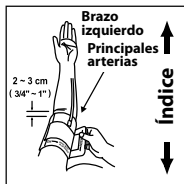

Fig. 6

2. Conecte el tubo de aire al conector (Fig. 4).
3. El manguito está colocado correctamente cuando el velcro se encuentra en la parte exterior y el aro de metal no hace contacto con la piel (Fig. 5).
4. Introduzca el brazo izquierdo a través del bucle formado por el manguito. La parte inferior del manguito deberá situarse a unos 2~3 cm por encima del codo. El tubo debe reposar sobre la arteria braquial en la cara parte interna del brazo (Fig. 6).

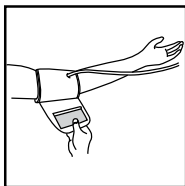

Fig. 7

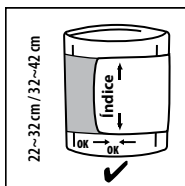

Fig. 8

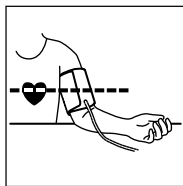
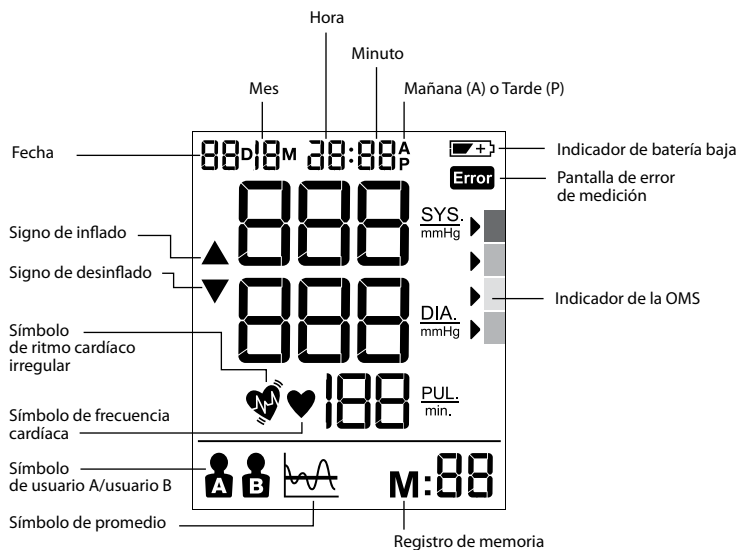

Fig. 9

5. Tire del manguito hasta apretarlo bien alrededor del brazo (Fig. 7).
6. Cuando se haya colocado correctamente, presione firmemente el Velcro contra la parte de felpa del manguito.
7. El manguito estará listo para usar si la marca <<indice>> queda entre el <<rango de ok>> indicado con dos flechas cuando se ajusta alrededor del brazo (Fig. 8).
8. Siéntese en una silla y coloque el brazo sobre la mesa de manera que el manguito quede a nivel del corazón (Fig. 9).

Braun ExactFit™ 5 Connect Pantalla BUA6350



Cómo seleccionar el usuario A o B

- Compruebe que el producto esté apagado.
- Deslice el interruptor del usuario al usuario A o B y el modo del usuario actual parpadeará en la pantalla LCD.

Indicador de la OMS/ESH para evaluar los datos de presión arterial

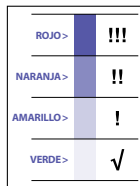

Este servicio tiene un indicador de nivel de presión arterial establecido en conformidad con la OMS y las Directrices de la Asociación Europea de Hipertensión (ESH). Para cada medición mostrada en la pantalla, el cursor indicará el nivel de presión arterial con el código de color correspondiente, de verde a rojo. Puede utilizar esta clasificación a diario como guía para comprender su nivel de presión arterial. Si le preocupa el nivel de clasificación, consulte con su médico lo antes posible.

Si la lectura de su presión arterial se encuentra en el rango de hipertensión severa con valores de 180 mmHg sistólica o más, y/o 110 mmHg diastólica o más, y tiene una o dos lecturas en este rango, por favor, consulte a su médico inmediatamente.

Ajuste del mes, la fecha y la hora

- Apague el aparato para ajustar la fecha/hora.
- Pulse el botón de ajuste (4) para empezar a ajustar el año, empieza a parpadear el "año" en la pantalla. Pulse ▲ (3) para ajustar el año 1 punto.
- Pulse el botón de ajuste (4) para empezar a ajustar el mes; empieza a parpadear el "mes" en la pantalla. Pulse ▲ (3) para ajustar el mes en incrementos de 1.
- Pulse el botón de ajuste (4) para empezar a ajustar el día; empieza a parpadear el "día" en la pantalla. Pulse ▲ (3) para ajustar el día en incrementos de 1.
- Pulse el botón de ajuste (4) para empezar a ajustar la hora; empieza a parpadear la "hora" en la pantalla. Pulse ▲ (3) para ajustar la hora en incrementos de 1.
- Pulse el botón de ajuste (4) para empezar a ajustar los minutos; empiezan a parpadear los "minutos" en la pantalla. Pulse ▲ (3) para ajustar los minutos en incrementos de 1.
- Pulse el botón (4) para terminar el ajuste de la fecha/hora. Los datos dejan de parpadear.

Nota: Si mantiene pulsado el botón de ajuste se cambiará el valor.

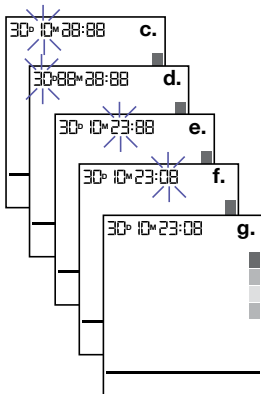

Realización de una medición

Póngase el manguito alrededor del brazo (véase la sección previa "Colocación del manguito en el brazo").

- Siéntese recto en la silla para tener una postura correcta.
- Pulse y suelte el botón de inicio (1), se visualiza la fecha/hora y el usuario en uso.
- Elija el usuario A o B con el interruptor correspondiente (6) y en la pantalla LCD aparecerá el símbolo del usuario A o B.
- Pulse y suelte el botón de inicio (1), se visualizan todos los iconos durante 2 segundos. La presión de aire subirá automáticamente hasta un nivel de presión determinado y comenzará la medición.
No se mueva ni hable durante la medición de la presión. No cruce las piernas y mantenga los pies en el suelo.
- Después de haber aumentado la presión del aire, se detecta el pulso y el símbolo del ritmo cardíaco empieza a parpadear.
- La pantalla LCD mostrará los resultados y la flecha del indicador de la OMS tras la medición.

Cuando termine de usar el aparato, apáguelo presionando el botón de inicio (1) o deje que se apague automáticamente después de 1 minuto.

Este dispositivo no está diseñado como sustituto de las revisiones regulares por parte de su médico. No deje de consultar con su médico regularmente para tener una lectura profesional.

Conexión al Smartphone y a la aplicación Braun Healthy Heart

Su ExactFit™ 5 Connect puede ser conectado por Bluetooth® a su Smartphone (iOS y Android) para descargar automáticamente las lecturas almacenadas. El dispositivo puede cargar hasta 200 lecturas por usuario utilizando la memoria Bluetooth.

Active la función Bluetooth en su Smartphone.

Compruebe que se ha descargado la app Braun Healthy Heart en su Smartphone y que esté abierta.

Si está usando la aplicación por primera vez, le guiará para sincronizar su Braun ExactFit™ 5 Connect. Si ya ha utilizado la aplicación anteriormente, acceda a la función "Conectar dispositivo" del menú de la aplicación y siga las indicaciones.

Una vez completada la sincronización, la aplicación mostrará un mensaje de confirmación.



Healthy Heart



Función de memoria

Su monitor de presión arterial puede guardar las 60 últimas lecturas para cada usuario.

Almacenar datos de mediciones

Después de cada medición de la presión arterial se guardan automáticamente la presión sistólica, la presión diastólica, la frecuencia del pulso y la hora y fecha de un día específico. La memoria N°01 es siempre la más reciente. Cuando se llena la memoria, se sobrescriben los valores más antiguos.

Pulse el botón de memoria **M** (2) para revisar los datos almacenados. Aparecerán en la pantalla LCD los últimos datos de la memoria (sys/dia/pul) con la fecha/hora de la medición, el indicador de IHB y de la OMS. Pulse el botón de memoria **M** (2) de nuevo para mostrar los datos anteriores. Asegúrese de seleccionar el usuario correcto; A o B, antes de su uso.

Función promedio

Pulse el botón de promedio  (5) para mostrar la media de las 3 últimas lecturas en pantalla.

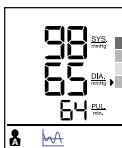

Borrar datos

Apague el aparato, mantenga pulsado el botón de memoria **M** (2) durante más de 5 segundos, la pantalla LCD muestra el valor "DEL ALL" parpadeando. Asegúrese de seleccionar el usuario correcto, A o B, antes de usarlo.

Pulse botón de memoria **M** (2) de nuevo, aparecerá en pantalla "----" para indicar que se han borrado los datos almacenados del usuario correspondiente.

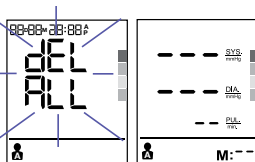

Detección de ritmo cardíaco irregular

La aparición de este símbolo  significa que se ha detectado cierta irregularidad de pulso durante la medición. Hablar, moverse, agitarse o un pulso irregular durante la medición puede provocar la aparición de este icono. Normalmente esto no es preocupante; no obstante si este símbolo aparece a menudo, le recomendamos que busque consejo médico. El dispositivo no es un sustituto de un examen cardiológico, aunque sirva para detectar irregularidades del pulso en un estadio precoz.

Indicador de batería baja

Cuando el indicador de batería baja  parpadea en la pantalla, significa que las pilas están casi agotadas y que deben reemplazarse por pilas alcalinas LR6 (AA).



Después de cambiar las pilas, ExactFit™ 5 Connect pasa automáticamente al modo de ajuste de hora.

Almacenamiento y limpieza

- Guarde siempre la unidad en su bolsa de transporte después de su uso.
- No exponga directamente el aparato a la luz solar directa, ni a altas temperaturas, y no lo deje en espacios húmedos o con polvo.
- No lo guarde a temperaturas extremadamente bajas (inferiores a -20°C) ni elevadas (más de 60°C).
- Use un paño con agua o con un agente de limpieza suave para limpiar la bolsa y posteriormente use un paño seco para secarla. Limpie el manguito con un paño seco cuando esté sucio.
- No emplee limpiadores abrasivos para limpiarlo.
- Cuando no se vaya a emplear el aparato durante un periodo prolongado de tiempo, saque las pilas. (La filtración del líquido de las pilas ser nociva).

- No modifique el aparato. ¡NO abra NUNCA el aparato! Si lo hace, la garantía del fabricante quedará anulada.

Solución de problemas

Problema	Causa	Solución
Símbolo de ritmo cardíaco 	Aparece en la condición de medición y parpadea cuando se detecta pulso.	<ul style="list-style-type: none"> • Medición en proceso, permanezca tranquilo.
Indicador de batería baja 	Aparece cuando el voltaje de las pilas es excesivamente bajo o las pilas están mal montadas.	<ul style="list-style-type: none"> • Cambie las cuatro pilas por otras nuevas. Inserte las pilas en la posición correcta. Tenga en cuenta las posiciones +/-.
Error de medición 	Aparece cuando no se puede obtener una tensión arterial o el pulso con precisión.	<ul style="list-style-type: none"> • Vuelva a pulsar el botón "start/stop" y reinicie la medición. • Compruebe si el manguito está apretado según las instrucciones. • Compruebe que el tubo no esté doblado. • Observe que la mano esté relajada y abierta. • Compruebe si se ha hablado o se ha movido durante la medición. • Compruebe si la postura es la correcta.
E0	Error de medición	<ul style="list-style-type: none"> • Las señales de pulso en el brazalete son demasiado débiles. Coloque de nuevo el brazalete y repita la medición.
E1	Error en el bombeo	<ul style="list-style-type: none"> • El brazalete no está bien apretado. Vuelva a colocarlo y repita la medición.
E2	Error de resultados fuera de rango	<ul style="list-style-type: none"> • Relájese un instante y repita la medición. Observe que el brazalete esté bien colocado en el brazo.
E3	Error de tiempo de bombeo	<ul style="list-style-type: none"> • El brazalete no está bien apretado. Vuelva a ajustarlo y tome una nueva medición.
E254	Error interno del dispositivo	<ul style="list-style-type: none"> • Extraiga y vuelva a montar las pilas. Si el problema persiste, contacte con el servicio de atención al cliente.
E255	Error de calibración	<ul style="list-style-type: none"> • Extraiga y vuelva a insertar las pilas. Si el problema persiste, contacte con el servicio de atención al cliente.
E256	Se ha producido un error durante la actualización del firmware por Bluetooth	<ul style="list-style-type: none"> • El dispositivo se reiniciará automáticamente utilizando el firmware original de Bluetooth. Reinicie el proceso de descarga del firmware o siga las instrucciones en pantalla de la App Braun.

Especificaciones

Método de medición	Oscilométrico
Número de modelo	BUA6350
Rango de medición	Presión nominal del brazalete: 0mmHg~300mmHg Presión de medición: SIST: 60~255mmHg DIAST: 40~200mmHg Medición del pulso: 40-199 latidos/minuto
Precisión	Presión +/- 3 mmHg Pulso +/- 5 % Máx.
Inflado	Automático Deluxe
Pantalla	LCD con retroiluminación
Registros de memoria del dispositivo	60 juegos por usuario
Registros de memoria Bluetooth	200 registros por usuario
Tamaño del manguito	Manguito pequeño = 22–32cm de contorno de brazo Manguito grande = 32–42cm de contorno de brazo
Condiciones operativas	+10 °C ~ + 40 °C, menos del 85% de humedad relativa.
Forma de almacenamiento	-20 °C ~ +60 °C, menos del 85% de humedad relativa.
Presión atmosférica de funcionamiento	860–1060 hPa
Peso	Aproximadamente 500gr (sin pilas)
Alimentación	Pilas alcalinas: 4 x AA (LR6) 1,5V
Duración de las pilas	Medición 300 veces
Desconexión automática	Siempre que no se use durante 1 minuto
Accesorios	4 pilas, 2 manguitos con tubo, manual de instrucciones, guía de referencia rápida, funda para guardarlo
Comunicación inalámbrica	Bluetooth® Smart Rango de frecuencias: 2,4GHz ISM banda (2400 - 2483.5 MHz) Modulación: GFSK Potencia radiada efectiva: <20dBm
Vida útil:	5 años.



Importante



Consulte las instrucciones de funcionamiento.

Si el dispositivo no se utiliza dentro de los intervalos especificados de temperatura, humedad y presión atmosférica, no se puede garantizar la precisión técnica de la medición.

Clasificación:



Equipo con alimentación interna.

Piezas aplicadas de tipo BF.

IP22

Protegido contra objetos extraños sólidos de al menos 12,5 mm de diámetro.

Protegido contra la caída vertical de gotas de agua cuando se inclina el dispositivo hasta 15°.

No adecuado para su uso en presencia de mezclas anestésicas inflamables con aire, oxígeno u óxido nítrico

Funcionamiento continuado con poco tiempo de carga.



Temperatura de funcionamiento.



Temperatura de almacenamiento.



85%

Humedad de almacenamiento/humedad de funcionamiento

Sujeto a cambios sin aviso.



LOS EQUIPOS MÉDICOS ELÉCTRICOS necesitan precauciones especiales según EMC.
Para una descripción detallada de las exigencias de EMC, visite www.hot-europe.com/support.

Los equipos de comunicación por RF móviles y portátiles pueden afectar a los equipos electromédicos.

Por la presente, Kaz Europe Sàrl declara que el equipo de radio tipo BUA6350 cumple con la Directiva 2014/53/EU. El texto completo de la declaración de conformidad de la UE está disponible en la siguiente dirección de Internet: www.hot-europe.com/support.



Rogamos no desechar el aparato junto con los residuos domésticos al final de su vida útil. La eliminación del aparato puede hacerse en el distribuidor de su localidad o en lugares de recogida específicamente designados en su país.

Garantía

Lea las instrucciones al completo antes de intentar el uso de este dispositivo. Conserve el recibo de compra como prueba y fecha de esta. Se presentará el recibo obligatoriamente con cada reclamación dentro del periodo de garantía relevante. Ninguna reclamación dentro del plazo de garantía tendrá validez sin una prueba de compra.

Su dispositivo cuenta con una garantía de dos años (2 años) a partir de la fecha de compra.

Esta garantía cubre defectos en materiales o de fabricación que puedan darse con un uso normal; aquellos dispositivos defectuosos que se apliquen a estos criterios se reemplazarán sin coste alguno.

La garantía NO cubre defectos o daños causados por un abuso o por no seguir las instrucciones del usuario. La garantía se anulará si se abre el dispositivo, se manipula o se utiliza con partes o accesorios de otra marca que no sea Braun, o si las reparaciones las lleva a cabo una persona no autorizada.

Los accesorios y los bienes consumibles quedan excluidos de la garantía.

Para solicitar asistencia, visite www.hot-europe.com/support o busque la información de contacto del servicio al final de este manual para el usuario.

Esta garantía es válida en Europa, Rusia, Oriente Medio y África únicamente.

Solo para el Reino Unido: Esto no afecta a sus derechos estatutarios como consumidor.

El LOTE y el NS (nº de serie) de su dispositivo aparecen en la etiqueta de identificación situada en la parte trasera del producto.

La Fecha de producción corresponde al número de lote (LOT) localizado en la parte trasera del dispositivo. Los tres primeros dígitos numéricos después del Nº de lote (LOT) representan el día del año de fabricación. Los siguientes dos dígitos numéricos representan los últimos dos números del año de calendario de fabricación y las letras del final hacen LOT 15614TRA, este producto fue fabricado el día 156, año 2014, y el código del fabricante es TRA.

Braun ExactFit™ 5 Connect – käyttötarkoitus

Braunin olkavarsiverenpainemittari mittaa verenpaineen tarkasti ja mukavasti. Verenpainemittarin mittaustarkkuus testattiin valmistuksen yhteydessä ja todennettiin kliinisessä tutkimuksessa eurooppalaisen verenpaineyhdistyksen, ESH:n, suositusten mukaisesti.

Mitä sinun tulee tietää verenpaineesta

Verenpaine vaihtelee jatkuvasti päivän aikana. Se nousee voimakkaasti varhain aamulla ja laskee myöhään aamupäivällä. Iltapäivällä verenpaine nousee jälleen ja lopulta illalla putoaa matalalle tasolle. Se voi myös vaihdella lyhyen ajan sisällä. Tämän vuoksi peräkkäisten mittausten lukemat voivat vaihdella.

Tämä laite näyttää verenpainelukemasi kahden arvon avulla: systolisen ja diastolisen paineen. Systolinen verenpaine (ylempi numero) kertoo, kuinka paljon painetta veri kohdistaa valtimoiden seinämiin, kun sydän sykkii. Diastolinen verenpaine (alempi numero) kertoo, kuinka paljon painetta veri kohdistaa valtimoiden seinämiin, kun sydän lepää lyöntien välillä. Kunkin mittauksen jälkeen tulee näkyviin myös sykearvo.

Lääkärin vastaanotolla mitattu verenpaine on vain hetkellinen arvo. Toistuvat mittaukset kotona heijastavat paremmin todellisia verenpainearvoja jokapäiväisissä olosuhteissa.

Lisäksi useilla ihmisillä on erilainen verenpaine, kun he mittaavat sen kotona, koska he ovat rentoutuneempia kotona kuin lääkärin vastaanotolla. Säännölliset kotona tehdyt verenpainemittaukset voivat antaa lääkärille arvokasta tietoa tavallisista verenpainearvoista todellisessa jokapäiväisessä elämässä.

ESH (European Society of Hypertension eli eurooppalainen verenpaineyhdistys) ja WHO (Maailman terveysjärjestö) ovat määrittäneet seuraavat verenpaineen normaaliarvot, kun verenpaine mitataan lepopulssin yhteydessä kotona:

Verenpaine (mmHg)	Normaaliarvot	Aste 1 lievästi korkea verenpaine	Aste 2 kohtalaisen korkea verenpaine	Aste 3 korkea verenpaine
SYS = systole (ylempi arvo)	enintään 134	135–159	160–179	≥180
DIA = diastole (alempi arvo)	enintään 84	85–99	100–109	≥110

Turvallisuustietoja ja tärkeitä varoituksia

Lue käyttöohjeet huolellisesti kokonaisuudessaan, jotta saat tarkat mittaustulokset.

Henkilöiden, joilla on sydämen rytmihäiriöitä, verisuonen ahtauma, valtimonkovettumistauti raajoissa, diabetes tai sydämen tahdistin, tulee keskustella lääkärin kanssa, ennen kuin he mittaavat itse oman verenpaineensa, koska näissä tapauksissa verenpainearvoissa voi olla poikkeamia.

Jos verenpainearvosu on vaikean korkean verenpaineen alueella (systolinen paine yli 180 mmHg ja/tai diastolinen paine yli 110 mmHg) ja näitä arvoja on yksi tai kaksi, hakeudu välittömästi lääkärinhoitoon.

Jos saat lääkärinhoitoa tai otat mitä tahansa lääkkeitä, pyydä ensin ohjeita lääkäriltäsi.

Tämän verenpainemittarin käyttöä ei ole tarkoitettu korvaamaan lääkärin neuvoja.

Tärkeitä sääntöjä tarkkojen verenpainemittaustulosten saamiseksi

Tee mittaus aina samaan vuorokaudenaikaan ja samoissa olosuhteissa.

Älä tee mittausta 30 minuutin sisällä tupakoinnista, kahvin tai teen juomisesta tai liikunnan harrastamisesta. Nämä seikat vaikuttavat mittaustulokseen.





Varmista vähintään viiden minuutin rauhallinen lepo ennen mittauksia. Mikäli mahdollista, on suositeltavaa levätä kymmenen minuuttia ennen mittaamista. Pyri aina käyttämään samaa lepoaika ennen mittauksen tekemistä.

Mittaa verenpaine aina samasta käsivarresta. Vasen käsivarsi on suositeltava. Älä liiku tai puhu. Älä risti jalkojasi, vaan pidä ne tasaisesti lattialla.

Aseta mansetti suoraan kosketuksiin ihon kanssa. Älä kääri mansettia takin, villapaidan tai paidan päälle.

Jos haluat tehdä useita mittauksia, odota noin kolme (3) minuuttia, ennen kuin toistat mittauksen.

Tuotteen kuvaus (katso sivu 2–3)

1. Käynnistyspainike  | 
2. Muistipainike **M**
3. Päivämäärän/kellonajan säätöpainike ▲
4. Asetuspainike 
5. Keskiarvopainike 
6. Käyttäjä A/B -kytkin
7. LCD-näyttö
8. Letkuportti
9. Liitin
10. Käsivarsimansetti (mukana kaksi mansettia)
11. Ilmaletku
12. Paristolokeron kansi (laitteessa on neljä 1,5 V:n AA (LR6) -paristoa)

Paristojen asettaminen (katso kuva 2–3)

- Irrota paristolokeron kansi laitteen pohjasta ja aseta neljä AA LR6 -alkaliparistoa oikein päin lokeroon (katso lokerossa olevaa symbolia).
- Huomautus: aseta aina päivämäärä ja kellonaika uudelleen paristojen vaihtamisen jälkeen, jotta mittaustulokset tallentuvat oikealla päivämäärällä ja kellonajalla.



Hävitä vain tyhjät paristot.

Niitä ei saa hävittää talousjätteiden mukana, vaan ne on hävitettävä asianmukaiseen keräyspisteeseen tai toimittamalla myyjälle.

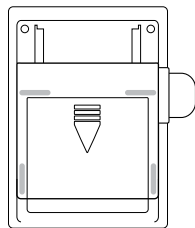

Kuva 2

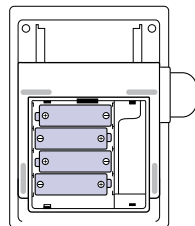

Kuva 3

Oikeankokoisen mansetin valitseminen

Mittaustarkkuutta varten on tärkeää valita oikeankokoinen mansetti, joka parhaiten sopii olkavarteesi. Valitse mansetin koko olkavarren ympäryksen mukaan ja varmista, että mansetin alareuna on 2–3 cm kyynärpään yläpuolella.

- Pieni/keskikokoinen mansetti = olkavarren ympärysmitta 22–32 cm
- Suuri / erittäin suuri mansetti = olkavarren ympärysmitta 32–42 cm

Käsivarsimansetin asettaminen

1. Liu'uta käsivarsimansetin kauimpana letkusta oleva puoli metallirenkaan läpi silmukalle. Sileän kankaan on oltava mansetin sisäpinnalla.

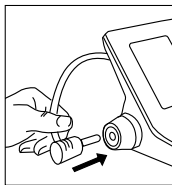

Kuva 4



Kuva 5

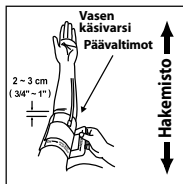

Kuva 6

2. Kytke ilmaletku liitäntään (kuva 4).
3. Jos mansetti on asetettu oikein, tarranauha on mansetin ulkopinnalla ja metallirengas ei koske ihoon (kuva 5).
4. Vie vasen käsivartesi mansetin silmukan läpi. Mansetin alareunan pitää olla noin 2–3 cm kyynärpään yläpuolella. Letkun pitäisi olla käsivarren sisäreunan käsivarsivaltimon kohdalla (kuva 6).

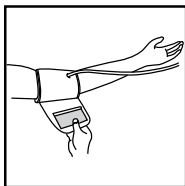

Kuva 7

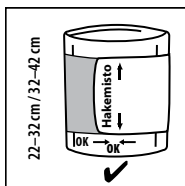

Kuva 8

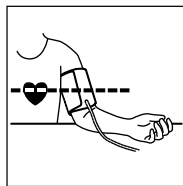

Kuva 9

5. Vedä mansettia niin, että ylä- ja alareunat kiristyvät käsivartesi ympärille (kuva 7).
6. Kun mansetti on asetettu oikein, paina tarranauha tiukasti karhealle puolelle.
7. Tämä mansetti sopii käytettäväksi, jos <<index>>-merkki osuu kahdella nuolella merkitylle <<ok range>>-alueelle, kun mansetti kiristetään käsivarren ympärille (kuva 8).
8. Istu tuoliin ja aseta kätesi pöydälle niin, että mansetti on samalla tasolla sydämesi kanssa (kuva 9).

Braun ExactFit™ 5 Connect Näyttö BUA6350

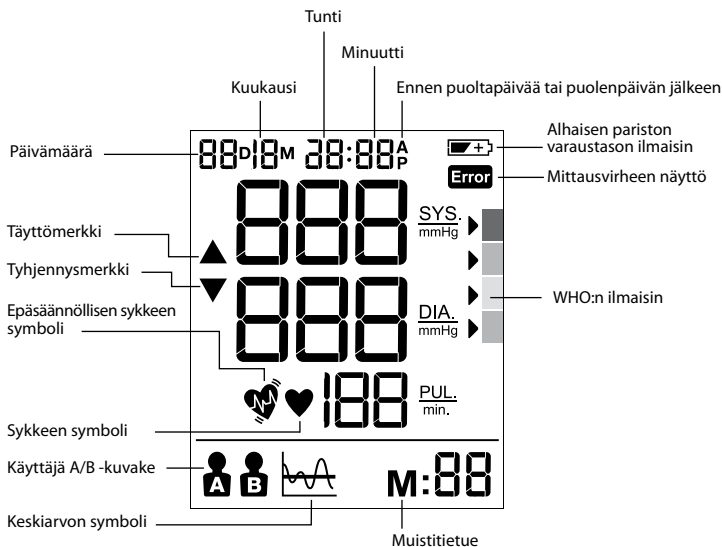

Miten käyttäjä A/B valitaan

- Varmista, että laitteen virta on katkaistu.
- Liu'uta käyttäjäkytkin käyttäjään A tai käyttäjään B. Voimassa oleva käyttäjätila vilkkuu nestekidenäytössä.











WHO/ESH-ilmaisin verenpaine-tietojen arvioimiseen

PUNAINEN >	!!!
ORANSSI >	!!
KELTAINEN >	!
VIHREÄ >	✓

Tässä laitteessa on WHO:n ja ESH:n suositusten mukainen verenpaine-tason ilmaisin. Kaikki näytössä näkyvät mittaukset osoittavat verenpaine-tason vastaavalla värikoodilla, vihreästä punaiseen. Tämän luokituksen perusteella voit päivittäin seurata verenpaine-tasoa. Jos olet huolissasi tästä luokitustasosta, kysy pikaisesti neuvoa lääkäriltä.

Jos verenpaine-arvosasi on vaikean korkean verenpaineen alueella (systolinen paine yli 180 mmHg ja/tai diastolinen paine yli 110 mmHg) ja näitä arvoja on yksi tai kaksi, hakeudu välittömästi lääkinhoitoon.

Kuukauden, päivämäärän ja kellonajan asettaminen



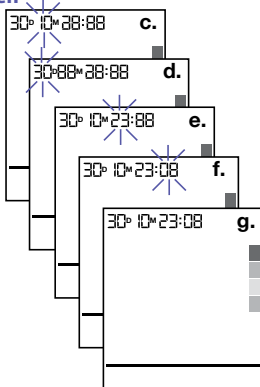

- Sammuta laite päivämäärän/kellonajan asetusta varten.
- Aloita vuoden asetus painamalla -painiketta (4). Kun "vuosi" vilkkuu, voit muuttaa vuotta aina yhden lisäyksen verran painamalla -painiketta (3).
- Aloita kuukauden asetus painamalla -painiketta (4). Kun "kuukausi" vilkkuu, voit muuttaa kuukautta aina yhden lisäyksen verran painamalla -painiketta (3).
- Aloita päivän asetus painamalla -painiketta (4). Kun "päivä" vilkkuu, voit muuttaa päivää aina yhden lisäyksen verran painamalla -painiketta (3).
- Aloita tunnin asetus painamalla -painiketta (4). Kun "tunti" vilkkuu, voit muuttaa tuntia aina yhden lisäyksen verran painamalla -painiketta (3).
- Aloita minuuttien asetus painamalla -painiketta (4). Kun "minuutti" vilkkuu, voit muuttaa minuutteja aina yhden lisäyksen verran painamalla -painiketta (3).
- Lopeta päivämäärän/kellonajan asetus painamalla -painiketta (4). Mikään kohta ei enää vilku.



Huomautus: säätöpainikkeen pitäminen alhaalla vierittää arvoja.



Mittaaminen

Kääri mansetti olkavarren ympärille (ks. edellä oleva kohta "Mansetin asettaminen").

- Istu tuoliilla pystyasennossa niin, että mittausasento on oikea.
- Paina  | -käynnistyspainiketta (1) ja vapauta se; näytössä näkyvät päivämäärä/kellonaika ja nykyinen käyttäjä.
- Aseta käyttäjäksi A/B -kytkimellä (6) joko käyttäjä A tai käyttäjä B; nestekidenäytössä näkyy käyttäjä A- tai B-kuvake.
- Paina  | -käynnistyspainiketta (1) ja vapauta se. Kaikki näytön kuvakkeet näkyvät kahden sekunnin ajan. Ilmanpaine pumppautuu automaattisesti tiettyyn painetasoon ja mittaus alkaa. Älä liiku tai puhu verenpainemittauksen aikana. Pidä mittauksen aikana jalkasi tasaisesti lattialla, ei ristissä.
- Kun ilmanpaine on suurentunut, laite havaitsee pulssin ja pulssi-kuvake  alkaa vilkkuu.
- Mittauksen jälkeen nestekidenäytössä näkyvät mittaustulokset ja WHO:n osoitinnuoli.

Sammuta laite verenpaineen mittauksen jälkeen painamalla  | -käynnistyspainiketta (1) tai anna laitteen sammua automaattisesti 1 minuutin kuluttua.

Laitetta ei ole tarkoitettu korvaamaan säännöllisiä lääkärintarkastuksia. Jatka lääkärillä käymistä säännöllisesti, jotta saat lääkärin arvion verenpainelukemista.

Yhteys älypuhelimeen ja Braun Healthy Heart -sovellukseen

ExactFit™ 5 Connect voidaan yhdistää Bluetooth®-yhteydellä älypuhelimeen (iOS ja Android) tallennettujen lukemien lataamiseksi automaattisesti. Laite voi ladata enintään 200 lukemaa käyttäjää kohti Bluetooth-muistin avulla.

Kytke älypuhelimien Bluetooth-toiminto käyttöön..

Varmista, että Braun Healthy Heart -sovellus on ladattu puhelimeesi ja auki.

Jos käytät sovellusta ensimmäistä kertaa, se opastaa muodostamaan laiteparin Braun ExactFit™ 5 Connectin kanssa.

Jos olet käyttänyt sovellusta aikaisemmin, siirry sovelluksen valikon "Connect device" (yhdistä laite) -toimintoon ja noudata ohjeita.

Kun laitepari on muodostettu, sovellus näyttää vahvistusviestin.



Healthy Heart



Muistitoiminto

Verenpainemittariin voi tallentaa 60 viimeistä lukemaa kummaltakin käyttäjältä.

Mittautustietojen tallentaminen

Kunkin verenpainemittaukserran jälkeen systolinen verenpaine, diastolinen verenpaine, syke sekä aika ja päivämäärä tallentuvat automaattisesti. Muisti nro 01 on aina viimeisin. Kun muisti on täynnä, vanhimmat arvot pyyhkiytyvät yli.

Voit tarkastella tallennettuja tietoja painamalla muistipainiketta **M** (2). Viimeksi tallennetut tiedot (sys/dia/pul) sekä mittauspäivä/-aika, IHB ja WHO-ilmaisin näkyvät näytössä. Voit selata aiempia tietoja painamalla muistipainiketta **M** (2) uudelleen. Muista varmistaa, että olet valinnut oikean käyttäjän, A:n tai B:n, ennen käyttöä.

Keskiarvotoiminto

Näytä 3 viimeisimmän lukeman keskiarvo painamalla keskiarvopainiketta  (5).

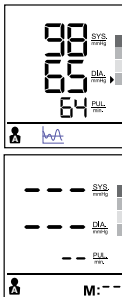

Tietojen poistaminen

Katkaise laitteen virta ja pidä muistipainiketta **M** (2) painettuna yli viisi sekuntia. Näytössä vilkkuu teksti "dEL ALL". Varmista, että olet valinnut oikean käyttäjän, A:n tai B:n, ennen kuin käytät tätä toimintoa.

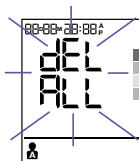

Paina **M**-muistipainiketta (2) uudestaan. Näyttöön ilmestyy "----", mikä tarkoittaa, että kyseisen käyttäjän kaikki tallennetut tiedot on poistettu.

Epäsäännöllisen sykkeen tunnistin

Symbolin  näkyviin tulo merkitsee, että laite havaitsi jonkin sykkeen epäsäännöllisyyden mittauksen aikana. Puhuminen, liikkuminen, vapiseminen tai epäsäännöllinen pulssi mittauksen aikana voi saada tämän kuvakkeen tulemaan näkyviin. Yleensä tämä ei ole huolestuttavaa, mutta jos kuvake ilmestyy usein, on suositeltavaa hakeutua lääkärin vastaanotolle. Laite ei korvaa sydäntutkimusta, vaan ainoastaan auttaa havaitsemaan epäsäännöllisen sykkeen varhaisessa vaiheessa.

Alhaisen pariston varaustason ilmaisin



Kun pariston alhaisen varaustason ilmaisin  vilkkuu näytössä, pariston virtaa on vain vähän jäljellä ja kaikki neljä paristoa on vaihdettava LR6 (AA) -alkaliparistoihin.

Paristojen vaihtamisen jälkeen ExactFit™ 5 Connect siirtyä automaattisesti kellonajan asetustilaan.

Säilytys ja puhdistus

- Laite on aina asetettava takaisin koteloonsa käytön jälkeen.
- Laitetta ei saa asettaa suoraan auringonvaloon, korkeaan lämpötilaan tai kosteaan ja pölyiseen paikkaan.
- Laitetta ei saa säilyttää erittäin kylmässä (alle -20 °C) tai kuumassa (yli 60 °C) lämpötilassa.
- Puhdista kotelo liinalla, joka on kostutettu vedellä tai miedolla pesuaineella, ja pyyhi kotelo sitten kuivaksi kuivalla liinalla. Pyyhi mansetti kuivalla liinalla, kun se on likainen.
- Älä käytä voimakkaita puhdistusaineita mansetin puhdistamiseen.
- Kun laitetta ei ole tarkoitus käyttää pitkään aikaan, poista paristot. (Ne saattavat vuotaa tai aiheuttaa haittaa.)
- Laitetta ei saa muokata eikä KOSKAAN avata! Tämä mitätöi valmistajan antaman takuun.

Vianmääritys

Ongelma	Syy	Ratkaisu
Sykkeen symboli 	Tulee näkyviin mittaustilassa ja vilkkuu, kun laite havaitsee sykkeen.	<ul style="list-style-type: none"> Mittaus on käynnissä, pysy hiljaa paikoillasi.
Alhaisen pariston varustason ilmaisin 	Tulee näkyviin, kun pariston jännite on liian alhainen tai paristot on asetettu väärin.	<ul style="list-style-type: none"> Vaihda kaikki neljä paristoa uusiin. Aseta paristot oikealla tavalla. Ota huomioon plus- ja miinusnavat.
Mittausvirhe 	Tulee näkyviin, kun tarkkaa verenpainelukemaa ja sykettä ei voitu määrittää.	<ul style="list-style-type: none"> Paina käynnistä/lopeta-painiketta uudelleen ja tee uusi mittaus. Tarkista, että mansetti on käärityt käsivarteen ohjeiden mukaisesti. Tarkista, ettei laitteen letku ole mutkalla. Tarkista, että kätesi on rento. Varmista, ettet puhu tai liiku mittauksen aikana. Tarkista, että asentosi on oikea.
E0	Mittausvirhe	<ul style="list-style-type: none"> Mansetin pulssisignaalit ovat liian heikkoja. Aseta mansetti paremmin ja tee mittaus uudelleen.
E1	Pumppausvirhe	<ul style="list-style-type: none"> Mansettia ei ole kiinnitetty oikein. Aseta mansetti paremmin ja tee mittaus uudelleen.
E2	Tulokset alueen ulkopuolella	<ul style="list-style-type: none"> Rentoudu hetkeksi ja tee mittaus uudelleen. Varmista, että mansetti on oikeassa asennossa käsivarressasi.
E3	Pumppausaikavirhe	<ul style="list-style-type: none"> Mansettia ei ole kiinnitetty oikein. Sovita mansetti paremmin ja tee mittaus uudelleen.
E254	Laitteen sisäinen virhe	<ul style="list-style-type: none"> Irrota paristot ja aseta ne takaisin paikoilleen. Jos ongelma jatkuu, ota yhteyttä asiakastukeen.
E255	Kalibrointivirhe	<ul style="list-style-type: none"> Irrota paristot ja aseta ne takaisin paikoilleen. Jos ongelma jatkuu, ota yhteyttä asiakastukeen.
E256	Bluetooth-laiteohjelmiston päivityksessä tapahtui virhe.	<ul style="list-style-type: none"> Laite käynnistyy automaattisesti uudelleen alkuperäisellä Bluetooth-laiteohjelmistolla. Lataa laiteohjelmisto uudelleen tai noudata Braun-sovelluksen näytön ohjeita.

Tekniset tiedot

Mittausmenetelmä	Oskillometrinen
Mallinumero	BUA6350
Mittausalue	Mansetin nimellispaine: 0mmHg~300mmHg Mittauspaine: SYS: 60~255mmHg DIA: 40~200mmHg Pulssiarvo: 40-199 sykäystä/minuutti
Tarkkuus	Paine +/- 3 mmHg Syke +/- 5 % maks.
Täyttö	Deluxe-automaattinen
Näyttö	Taustavalaistu nestekidenäyttö
Laitemuistisarjat	60 paikkaa käyttäjää kohden
Bluetooth-muistisarjat	200 sarjaa käyttäjää kohden
Mansetin koko	Pieni mansetti = 22–32 cm:n käsivarren ympärys Suuri mansetti = 32–42 cm:n käsivarren ympärys
Käyttöolosuhteet	+10–40 °C, suhteellinen kosteus alle 85 %
Säilytysolosuhteet	–25–+60 °C, suhteellinen kosteus alle 85 %
Käyttöilmanpaine	860–1060 hPa
Laitteen paino	Noin 500 g (ilman paristoja)
Virtälähde	Alkaliparisto: 4 x AA (LR6) 1,5 V
Pariston käyttöikä	300 mittauskertaa
Automaattinen virrankatkaisu	Kun toimeton 1 minuutin ajan
Lisävarusteet	4 paristoa, 2 olkavarren mansettia ja letku, käyttöopas, pikaopas, säilytyspussi
Langaton viestintä	Bluetooth® Smart Taajuusalue: 2,4 GHz ISM-kaista (2400 - 2483,5 MHz) Modulaatio: GFSK Efektiivinen säteilyteho: < 20 dBm
Käyttöikä:	5 vuotta.



Tärkeää



Lue käyttöohjeet.

Jos laitetta ei käytetä määritettyjen lämpötila-, kosteus- ja ilmanpainerajojen sisällä, mittausten teknistä tarkkuutta ei voida taata.

Luokitus:



Sisäisen voimanlähteen sisältävä laite.

Laite, jossa on BF-tyypin liityntäosia.

IP22

Suojattu halkaisijaltaan 12,5 mm:n kokoisilta ja sitä suuremmilta vierasesineiltä. Suojattu pystysuoraan putoavilta vesipisaroilta, kun laite on kallistettu 15°.

Ei sovi käytettäväksi syttyvien ilmaa, happea tai typpioksiduulia sisältävien anestesiasieosten läheisyydessä.

Jatkua käyttö ja nopea lataus.



Käyttölämpötila.



Säilytyslämpötila.



85%

Säilytyskosteus/käyttökosteus.

Voidaan muuttaa ilman ennakoilmoitusta.



LÄÄKETIETEELLISET SÄHKÖLAITTEET tarvitsevat erityisiä sähkösäähömagneettisuuteen liittyviä varotoimia. Tarkat tiedot sähkömagneettisista vaatimuksista ovat osoitteessa www.hot-europe.com/support.

Radiotaajuista säteilyä käyttävät kannettavat ja siirrettävät viestintälaitteet voivat vaikuttaa haitallisesti sähkökäyttöisiin lääkintälaitteisiin.

Kaz Europe Sàrl vakuuttaa, että radiolaitetyyppi BUA6350 vastaa direktiivin 2014/53/EU vaatimuksia. EU-vaatimustenmukaisuusvakuutuksen koko teksti on saatavilla internetosoitteessa www.hot-europe.com/support.



Tätä tuotetta ei saa hävittää kotitalousjätteen mukana sen käyttöön päättyessä. Laite voidaan toimittaa hävitettäväksi myyjän tai asianmukaisen keräyspisteen kautta.

Takuu

Lue kaikki ohjeet ennen laitteen käyttöä. Säilytä kuitti ostosoitteena. Kuitti on esitettävä aina takuuajana tehtävien vaatimusten yhteydessä. Ilman ostosoitetta tehtäviä takuuvaatimuksia ei hyväksytä.

Laitteellasi on kahden (2) vuoden takuu ostopäivästä lähtien.

Takuu kattaa normaalissa käytössä ilmenevät materiaali- tai valmistusviat. Laitteet, jotka täyttävät nämä kriteerit, vaihdetaan veloituksetta uusiin.

Takuu EI kata vikoja tai vaurioita, jotka johtuvat väärästä käytöstä tai käyttöohjeiden noudattamatta jättämisestä. Takuu raukeaa, jos laite avataan, sitä muutetaan tai käytetään muiden kuin Braun-merkkisten osien tai lisälaitteiden kanssa tai jos valtuuttamattomat henkilöt tekevät siihen korjauksia.

Lisä- ja kulutustarvikkeet eivät kuulu takuun piiriin.

Jos haluat tehdä tukipyynnön, käy verkkosivustolla www.hot-europe.com/support tai katso huollon yhteystiedot tämän käyttöoppaan lopusta.

Tätä takuuta sovelletaan vain Euroopassa, Venäjällä, Lähi-idässä ja Afrikassa.

Vain Iso-Britannia: tämä ei vaikuta kuluttajan lakiperusteisiin oikeuksiin.

Laitteen erä- ja sarjanumero (LOT- ja SN-koodi) on painettu laitteen takana olevaan arvokilpeen.

Laitteen takapaneelissa oleva tuote-erän numero ilmaisee valmistuspäivän. Tuote-eränumeron jälkeen tulevat ensimmäiset 3 numeroa ilmaisevat vuoden valmistuspäivän. Seuraavat 2 numeroa ilmaisevat valmistusvuoden kaksi viimeistä numeroa ja lopussa olevat kirjaimet ilmaisevat tuotteen valmistajan, esim. tuote-erännumero 15614TRA, tämä tuote valmistettiin 156. päivä, vuonna 2014, valmistajan koodi TRA.

Utilisation prévue du tensiomètre Braun ExactFit™ 3

Le tensiomètre au bras a été mis au point par Braun pour permettre un contrôle fiable et confortable de la tension artérielle. L'exactitude des mesures réalisées avec le tensiomètre au bras Braun a été vérifiée lors de sa fabrication et a été cliniquement prouvée conformément aux méthodes de l'ESH.

Ce qu'il faut savoir au sujet de la tension artérielle

La tension artérielle change constamment au cours de la journée. Elle augmente fortement le matin et baisse en fin de matinée. La tension artérielle augmente de nouveau dans l'après-midi et atteint finalement son niveau le plus bas dans la nuit. En outre, elle peut varier très rapidement, ce qui signifie que des mesures successives peuvent être différentes.

Ce dispositif affiche votre tension artérielle sous la forme de deux valeurs : la tension systolique et la tension diastolique. La tension systolique (le nombre supérieur) correspond à la pression qu'exerce votre sang contre les parois de vos artères lorsque votre cœur bat. La tension diastolique (le nombre inférieur) correspondant à la pression qu'exerce votre sang contre les parois de vos artères lorsque votre cœur est au repos, entre deux battements. Le nombre de pulsations s'affiche également après chaque mesure.

La tension artérielle mesurée au cabinet du médecin ne fournit qu'une valeur ponctuelle. Des mesures répétées à domicile reflètent mieux la véritable tension artérielle du patient au quotidien.

En outre, nombreux sont les patients dont la tension artérielle est différente lorsqu'ils la mesurent chez eux car ils ont tendance à être plus détendus que dans le cabinet du médecin. Ainsi, la mesure à intervalles réguliers de la tension artérielle à domicile peut fournir à votre médecin des informations précieuses sur votre tension normale en conditions « réelles ».

L'ESH (European Society of Hypertension) et l'OMS (Organisation mondiale de la Santé) ont défini comme suit les valeurs normales de la tension artérielle lorsque la mesure est effectuée au repos, à domicile :

Tension artérielle (mmHg)	Valeurs normales	Grade 1 hypertension légère	Grade 2 hypertension modérée	Grade 3 hypertension sévère
SYS = systole (valeur supérieure)	jusqu'à 134	135-159	160-179	≥ 180
DIA = diastole (valeur inférieure)	jusqu'à 84	85-99	100-109	≥ 110



Informations relatives à la sécurité et précautions d'emploi importantes

Pour garantir l'exactitude des mesures, veuillez lire attentivement l'intégralité du mode d'emploi.

Les personnes souffrant d'arythmie cardiaque, de constriction vasculaire, d'artériosclérose des extrémités, de diabète, ou les utilisateurs de stimulateurs cardiaques doivent consulter leur médecin avant de mesurer eux-mêmes leur tension artérielle. En effet, des écarts de tension sont possibles chez ces patients.

Si la mesure de votre tension artérielle se situe dans la plage correspondant à une hypertension artérielle sévère (valeurs systoliques supérieures ou égales à 180 mmHg, et/ou valeurs diastoliques supérieures ou égales à 110 mmHg), à une ou deux reprises, consultez immédiatement votre médecin.

Si vous suivez un traitement médical ou si vous prenez des médicaments, veuillez au préalable consulter votre médecin.

L'utilisation de ce tensiomètre ne doit en aucun cas remplacer une consultation chez votre médecin.

Principales règles à suivre pour obtenir une mesure exacte de la tension artérielle

Toujours effectuer les mesures à la même heure, et dans les mêmes conditions.

Ne pas effectuer les mesures dans les 30 minutes suivant la consommation de tabac, de café ou de thé ou toute forme d'effort, car ces facteurs influent sur les mesures.





Veillez à observer un repos paisible d'au moins 5 minutes avant la réalisation des mesures. Il est recommandé d'observer si possible un repos de 10 minutes avant la mesure. Essayez de respecter le même temps de repos avant chaque mesure.

Toujours prendre la tension sur le même bras. Le bras gauche est recommandé. Ne pas se déplacer ou parler pendant la mesure. Ne pas croiser les jambes et garder les pieds à plat sur le sol.

Placer le brassard directement au contact de la peau. Ne pas enrouler le brassard par-dessus une veste, un pull ou une chemise.

Pour prendre plusieurs mesures, attendre environ 3 minutes entre deux mesures.

Description du produit (voir pages 2-3)

1. Bouton Marche/Arrêt  
2. Bouton Mémoire **M**
3. Bouton de réglage de la date et de l'heure **▲**
4. Bouton Réglages 
5. Bouton Moyenne 
6. Commutateur utilisateur A/utilisateur B
7. Écran LCD
8. Branchement du tuyau
9. Raccord
10. Brassard (2 tailles de brassard)
11. Tuyau d'arrivée d'air
12. Couvercle du compartiment des piles (4 piles 1,5 V type AA, LR6)

Insertion des piles (voir Fig. 2-3)

- Retirez le couvercle du compartiment des piles sous l'appareil et insérez 4 piles alcalines AA LR6 en respectant la polarité (voir le symbole dans le compartiment des piles).
- Remarque : réglez systématiquement la date et l'heure après le remplacement des piles afin de vous assurer que les mesures sont bien enregistrées aux bonnes dates et heures.



Éliminez uniquement les piles usagées. Elles ne doivent pas être jetées avec les ordures ménagères mais être rapportées dans des points de collecte appropriés ou au point de vente.

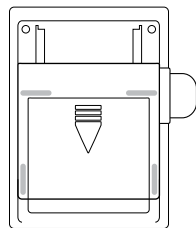

Fig. 2

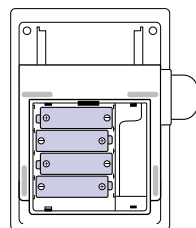

Fig. 3

Choix du brassard

Pour que la mesure soit fiable, il est important de choisir un brassard épousant au mieux la partie supérieure de votre bras. Choisissez le brassard en fonction de votre tour de bras et assurez-vous que le bas du brassard se situe 2 à 3 cm au-dessus de votre coude.

- Brassard Small/Medium = tour de bras de 22 à 32 cm
- Brassard Large/XL = tour de bras de 32 à 42 cm

Mise en place du brassard

1. Faites passer l'extrémité du brassard la plus éloignée du tuyau à travers la partie métallique pour former une boucle. Le tissu lisse doit se trouver à l'intérieur du brassard.

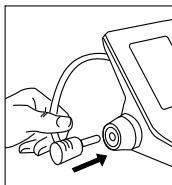

Fig. 4

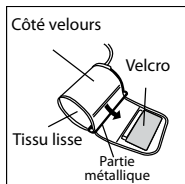

Fig. 5

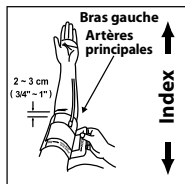

Fig. 6

2. Relier le tuyau d'arrivée d'air à l'appareil (Fig. 4).
3. Si le brassard est placé correctement, les bandes Velcro à l'extérieur du brassard et la partie métallique ne touchent pas la peau (Fig. 5).
4. Placez votre bras gauche à travers la boucle du brassard. La partie inférieure du brassard doit se trouver 2 à 3 cm au-dessus du coude. Le tuyau doit longer l'artère brachiale sur la face interne du bras (Fig. 6).

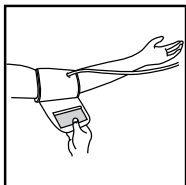

Fig. 7

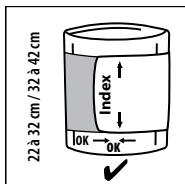

Fig. 8

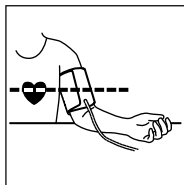
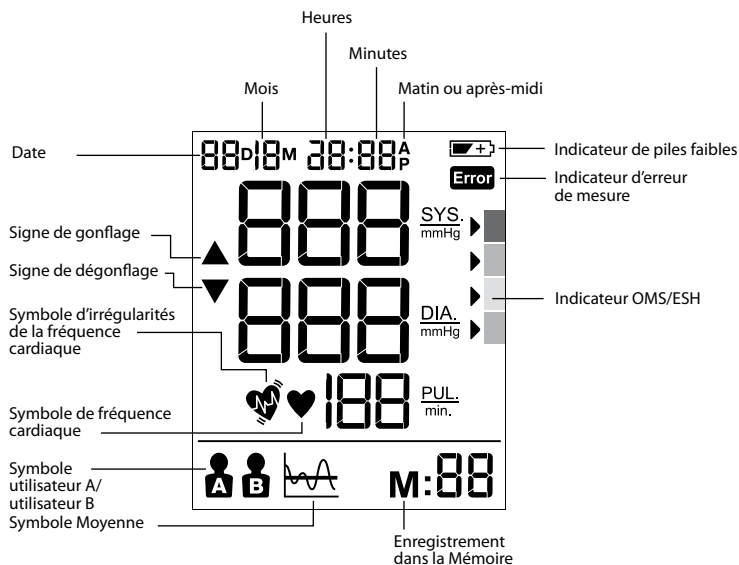

Fig. 9

5. Tirez sur le brassard de façon à ce que les bords haut et bas soient serrés autour de votre bras (Fig. 7).
6. Une fois le brassard correctement mis en place, appuyez fermement sur la partie Velcro pour le fermer.
7. Ce brassard est de la bonne taille si le repère << index >> se situe dans la zone << ok >> délimitée par deux flèches lorsque le brassard est serré autour du bras (Fig. 8).
8. Asseyez-vous sur une chaise et placez votre bras sur la table de sorte que le brassard se trouve au même niveau que votre cœur (Fig. 9).

Braun ExactFit™ 5 Connect Écran BUA6350



Comment sélectionner l'utilisateur A ou l'utilisateur B

- Assurez-vous que l'appareil n'est pas sous tension.
- Sélectionnez l'utilisateur A ou l'utilisateur B à l'aide du commutateur : l'utilisateur actuel clignote sur l'écran LCD.











L'indicateur de l'OMS/ESH permet d'évaluer les mesures de la tension artérielle

ROUGE >	!!!
ORANGE >	!!
JAUNE >	!
VERT >	✓

Cet appareil comporte un indicateur de tension artérielle établi selon les recommandations de l'OMS et de l'ESH (European Society of Hypertension). Pour chaque mesure affichée à l'écran, le curseur indique le niveau de tension artérielle à l'aide du code couleur correspondant, de vert à rouge. Vous pouvez utiliser cette classification au quotidien afin de connaître votre niveau de tension artérielle. Si votre niveau de tension artérielle vous préoccupe, veuillez consulter votre médecin dans les meilleurs délais.

Si la mesure de votre tension artérielle se situe dans la plage correspondant à une hypertension artérielle sévère (valeurs systoliques supérieures ou égales à 180 mmHg, et/ou valeurs diastoliques supérieures ou égales à 110 mmHg), à une ou deux reprises, consultez immédiatement votre médecin.

Réglage du mois, de la date et de l'heure



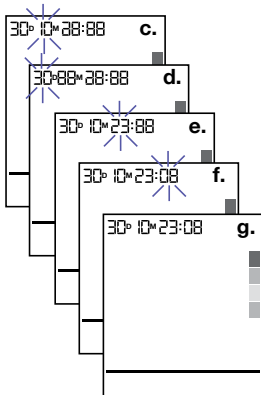

- Éteignez l'appareil pour régler la date ou l'heure.
- Appuyez sur le bouton Réglages  (4) pour régler l'année : l'année clignote. Appuyez sur  (3) pour modifier l'année par incréments de 1.
- Appuyez sur le bouton Réglages  (4) pour régler le mois : le « mois » clignote. Appuyez sur  (3) pour modifier le mois par incréments de 1.
- Appuyez sur le bouton Réglages  (4) pour régler le jour : le « jour » clignote. Appuyez sur  (3) pour modifier le jour par incréments de 1.
- Appuyez sur le bouton Réglages  (4) pour régler l'heure : « l'heure » clignote. Appuyez sur  (3) pour modifier l'heure par incréments de 1.
- Appuyez sur le bouton Réglages  (4) pour régler les minutes : les « minutes » clignent. Appuyez sur  (3) pour modifier les minutes par incréments de 1.
- Appuyez sur le bouton Réglages  (4) pour terminer le réglage de la date et de l'heure : plus rien ne clignote.

Remarque : Le fait de maintenir le bouton de réglage enfoncé permet de faire défiler les valeurs.





Prise d'une mesure

Enroulez le brassard autour du bras (voir la rubrique « Mise en place du brassard » ci-dessus).

- Asseyez-vous sur une chaise, le dos bien droit.
- Appuyez sur le bouton  |  (1). La date, l'heure et l'utilisateur actuel s'affichent.
- Réglez le commutateur utilisateur A/B (6) sur A pour l'utilisateur A ou sur B pour l'utilisateur B. L'écran LCD affiche le symbole de l'utilisateur A ou B.
- Appuyez sur le bouton Marche/Arrêt  |  (1) ; toutes les icônes s'affichent pendant 2 secondes. Le brassard se gonfle automatiquement jusqu'à un certain niveau de pression et la mesure commence.

Ne vous déplacez pas et ne parlez pas pendant la mesure de la tension artérielle. Gardez les jambes décroisées et les pieds à plat sur le sol.

- Une fois le brassard gonflé, le pouls est détecté et le symbole de fréquence cardiaque  commence à clignoter.
- Après la mesure, les résultats s'affichent sur l'écran LCD, de même que la flèche de l'indicateur OMS.

Après avoir utilisé l'appareil, éteignez-le en appuyant sur le bouton Marche/Arrêt  |  (1). Dans tous les cas, il s'éteindra automatiquement après 1 minute d'inactivité.

Ce dispositif n'est pas destiné à remplacer les bilans réguliers effectués par votre médecin. Consultez-le régulièrement pour réaliser une mesure professionnelle.

Connexion au smartphone et à l'appli Braun Healthy Heart

Vous pouvez connecter votre ExactFit™ 5 Connect par Bluetooth® à votre smartphone (iOS et Android) afin de télécharger automatiquement les lectures sauvegardées. Ce dispositif peut charger jusqu'à 200 lectures par utilisateur grâce à la mémoire Bluetooth.

Activez la fonction Bluetooth sur votre smartphone.

Assurez-vous que l'appli Braun Healthy Heart a bien été téléchargée sur votre smartphone et que l'appli est ouverte.

Si c'est la première fois que vous utilisez cette appli, elle vous aidera à connecter votre Braun ExactFit™ 5 Connect. Si vous avez déjà utilisé cette appli, accédez à la fonction « Connecter le dispositif » disponible dans le menu de l'appli et suivez les instructions.

Une fois la connexion établie, l'appli affichera un message de confirmation.



Healthy Heart



Fonction mémoire

Votre tensiomètre peut stocker les 60 dernières mesures pour chaque utilisateur.

Enregistrement des mesures

Après chaque mesure de la tension artérielle, la tension systolique, la tension diastolique, le pouls, la date et l'heure précises seront automatiquement enregistrés. L'enregistrement 01 est toujours le plus récent. Lorsque la mémoire est pleine, les valeurs les plus anciennes sont écrasées.

Appuyez sur le bouton Mémoire **M** (2) pour examiner les données enregistrées. Les dernières données en mémoire (sys/dia/pul) ainsi que la date/l'heure de la mesure, l'indicateur d'irrégularités de la fréquence cardiaque et l'indicateur de l'OMS s'affichent sur l'écran LCD. Appuyez de nouveau sur le bouton Mémoire **M** (2) pour afficher les données précédentes. Assurez-vous que le bon utilisateur, A ou B, est sélectionné avant d'utiliser l'appareil.

Fonction Moyenne

Appuyez sur le bouton Moyenne  (5) pour afficher la moyenne des 3 dernières mesures sur l'écran LCD.

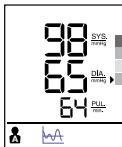

Effacement des données

Éteignez l'appareil, appuyez sur le bouton Mémoire **M** (2) et maintenez-le enfoncé pendant plus de 5 secondes. Le message « dEL ALL » (supprimer tout) clignote sur l'écran LCD. Assurez-vous auparavant que le bon utilisateur, A ou B, est sélectionné.

Appuyez une nouvelle fois sur le bouton Mémoire **M** (2). L'écran LCD affiche « --- » pour indiquer que toutes les données sauvegardées pour l'utilisateur correspondant ont été supprimées.

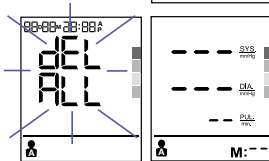

Détection des irrégularités de la fréquence cardiaque

L'apparition du symbole  indique qu'une certaine irrégularité de la fréquence cardiaque a été détectée pendant la mesure. Cela peut se produire si vous avez parlé, bougé ou tremblé pendant la mesure, mais cette icône peut également révéler une véritable irrégularité de la fréquence cardiaque. Généralement, cela ne doit pas vous inquiéter ; toutefois, si le symbole apparaît souvent, il est recommandé de consulter un médecin. L'appareil ne remplace pas un examen cardiaque mais permet de détecter des irrégularités de la fréquence à un stade précoce.

Indicateur de piles faibles

Lorsque l'indicateur de piles faibles  clignote sur l'écran, cela signifie que les quatre piles arrivent en fin de vie et doivent être remplacées par des piles alcalines LR6 (AA).



Après le remplacement des piles, le tensiomètre ExactFit™ 5 Connect passe automatiquement en mode réglage de l'heure.

Rangement et nettoyage

- Conservez toujours l'appareil dans sa housse après utilisation.
- N'exposez pas l'appareil directement à la lumière du soleil ou à des températures élevées et ne le stockez pas dans des lieux humides et poussiéreux.
- L'appareil ne doit pas être conservé à des températures extrêmes (inférieure à -20 °C ou supérieure à 60 °C).
- Utiliser un chiffon imbibé d'eau ou d'un détergent doux pour nettoyer le boîtier, puis un chiffon sec pour l'essuyer et le sécher. Utiliser un chiffon sec pour nettoyer le brassard.
- Ne jamais utiliser de nettoyants abrasifs pour le nettoyer.

- Lorsque l'appareil n'est pas utilisé pendant une longue période, retirez les piles. (Les piles peuvent fuir ou endommager le dispositif).
- Ne modifiez pas l'appareil. N'ouvrez JAMAIS le dispositif ! La garantie du fabricant ne serait plus valide.

Dépannage

Problème	Raison	Solution
Symbole de fréquence cardiaque 	Apparaît pendant la mesure et clignote lorsque le pouls est détecté.	<ul style="list-style-type: none"> • Mesure en cours, restez calme.
Indicateur de piles faibles 	Apparaît lorsque la charge des piles est trop faible ou lorsque la polarité n'a pas été respectée.	<ul style="list-style-type: none"> • Remplacez les quatre piles en même temps. Insérez les piles en respectant la polarité.
Indicateur d'erreur de mesure 	Apparaît lorsqu'il est impossible d'obtenir une mesure fiable de la tension artérielle et du pouls.	<ul style="list-style-type: none"> • Appuyez sur le bouton Marche/Arrêt et recommencez. • Vérifiez que le brassard est bien en place, conformément aux instructions. • Vérifiez que le tuyau n'est pas plié. • Vérifiez que vous n'avez pas serré le poing. • Vérifiez que vous n'avez pas parlé ni bougé pendant la mesure. • Vérifiez que votre position était correcte.
E0	Indicateur d'erreur de mesure	<ul style="list-style-type: none"> • Les signaux du pouls sur le brassard sont trop faibles. Repositionnez le brassard et reprenez la mesure.
E1	Indicateur d'erreur de gonflage	<ul style="list-style-type: none"> • Le brassard n'est pas correctement fixé. Repositionnez le brassard et reprenez la mesure.
E2	Indicateur de résultats hors plage	<ul style="list-style-type: none"> • Détendez-vous pendant un moment et renouvelez la mesure. Veillez à ce que le brassard soit bien positionné sur votre bras.
E3	Indicateur d'erreur de délai de gonflage	<ul style="list-style-type: none"> • Le brassard n'est pas correctement fixé. Réajustez le brassard et reprenez la mesure.
E254	Indicateur d'erreur interne du dispositif	<ul style="list-style-type: none"> • Retirez et réinsérez les piles. Si le problème persiste, contactez le Service clientèle.
E255	Indicateur d'erreur d'étalonnage	<ul style="list-style-type: none"> • Retirez et réinsérez les piles. Si le problème persiste, contactez le Service clientèle.
E256	Une erreur est survenue pendant la mise à jour du micrologiciel Bluetooth.	<ul style="list-style-type: none"> • Le dispositif redémarre automatiquement à l'aide du micrologiciel Bluetooth d'origine. Relancez le téléchargement du micrologiciel ou suivez les instructions sur l'application Braun.

Caractéristiques techniques

Méthode de mesure	Oscillométrique
Numéro du modèle	BUA6350
Plage de mesure	Pression nominale du brassard : 0 mmHg~300 mmHg Pression de mesure : SYS : 60~255 mmHg DIA : 40~200 mmHg Valeur d'impulsion : 40 à 199 battements/minute
Précision	Pression : +/- 3 mmHg Pouls : +/- 5 % maximum
Gonflage	Deluxe automatique
Écran	LCD rétroéclairé
Emplacements de mémoire dispositif	60 mesures par utilisateur
Emplacements de mémoire Bluetooth	200 emplacements par utilisateur
Taille des brassards	Petite taille = 22-32 cm de tour de bras Grande taille = 32-42 cm de tour de bras
Conditions d'utilisation	+10 °C à +40 °C, HR < 85 %
Conditions de stockage	-20 °C à +60 °C, HR < 85 %
Pression atmosphérique de fonctionnement	860 à 1060 hPa
Poids de l'appareil	Environ 500 g (sans les piles)
Alimentation	4 piles alcalines AA (LR6) 1,5 V
Durée de vie des piles	300 mesures
Arrêt automatique	Après 1 minute d'inactivité
Accessoires	4 piles, 2 brassards avec tuyau, mode d'emploi, Guide de référence rapide, étui de rangement
Communication sans fil	Bluetooth® Smart Gamme de fréquences : bande ISM de 2,4 GHz (2400 - 2483,5 MHz) Modulation : GFSK Puissance apparente rayonnée : < 20 dBm
Durée de vie :	5 ans



Important



Lire la notice d'instructions.

La précision technique de la mesure ne peut être garantie si le dispositif est utilisé hors des plages de température, d'humidité et de pression atmosphérique indiquées.

Classification :



Équipement à alimentation interne

Appareil comportant des parties appliquées de type BF

IP22

Protégé contre les corps solides supérieurs à 12,5 mm.

Protégé contre les chutes de gouttes d'eau jusqu'à 15° de la verticale.

Ne convient pas pour une utilisation en présence de mélanges anesthésiques inflammables avec l'air, l'oxygène ou le protoxyde d'azote.

Fonctionnement en continu avec chargement de courte durée.



Température de fonctionnement.



Température de stockage.



85%

Taux d'humidité de stockage/utilisation

Sous réserve de modifications sans préavis.



Un APPAREIL ÉLECTRIQUE À USAGE MÉDICAL nécessite des précautions particulières concernant la compatibilité électromagnétique.
 Pour une description détaillée des exigences CEM consultez le site www.hot-europe.com/support.

Les appareils de communication RF portables et mobiles peuvent perturber les appareils électromédicaux.

Kaz Europe Sàrl, déclare par la présente que l'équipement radio de type BUA6350 est conforme à la Directive 2014/53/UE. Le texte complet de la déclaration de conformité européenne est disponible à l'adresse www.hot-europe.com/support.



Veillez ne pas jeter ce produit avec les ordures ménagères au terme de son cycle de vie. Vous pouvez le remettre à votre distributeur le plus proche ou le déposer dans un point de collecte adapté.

Garantie

Veillez lire toutes les instructions avant d'essayer d'utiliser ce dispositif. Conservez votre reçu comme preuve de la date d'achat. Ce reçu doit être présenté pour toute réclamation pendant la période de garantie. Aucune réclamation pendant la période de garantie ne sera acceptée sans preuve d'achat. Votre dispositif est garanti deux ans (2 ans) à compter de la date d'achat.

Cette garantie couvre les défauts de matériel et de fabrication survenant dans le cadre d'une utilisation normale. Les dispositifs défectueux remplissant ces critères seront remplacés gratuitement.

Cette garantie NE COUVRE PAS les défauts ou les dommages résultant d'un usage abusif ou du non-respect des instructions d'utilisation. La garantie sera annulée si le dispositif est ouvert, forcé ou utilisé avec des pièces ou des accessoires n'étant pas de marque Braun, ou si des réparations ont été effectuées par des personnes non autorisées.

Les accessoires et consommables sont exclus de la garantie.

Pour toute demande d'assistance, veuillez consulter le site www.hot-europe.com/support ou contacter notre service d'assistance aux coordonnées figurant à la fin de ce mode d'emploi.

Cette garantie s'applique exclusivement à l'Europe, à la Russie, au Moyen-Orient et à l'Afrique.

Royaume-Uni uniquement : Cette garantie n'affecte pas vos droits en tant que consommateur.

Les numéros de lot (LOT) et de série (SN) de votre dispositif figurent sur l'étiquette située à l'arrière du produit.

La date de fabrication est indiquée par le numéro LOT figurant à l'arrière du dispositif. Les 3 premiers chiffres du numéro LOT représentent le jour de fabrication dans l'année. Les 2 chiffres suivants correspondent aux deux derniers chiffres de l'année de fabrication et les lettres à la fin désignent le fabricant du produit. Par exemple : LOT 15614TRA correspond à un produit fabriqué le 156e jour de l'année 2014 par le fabricant TRA.

Προοριζόμενη χρήση του Braun ExactFit™ 5 Connect

Το πιεσόμετρο μπράτσου της Braun έχει αναπτυχθεί για τη λήψη μετρήσεων της αρτηριακής πίεσης με ακρίβεια και άνεση. Η ακρίβεια της μέτρησης του πιεσομέτρου μπράτσου της Braun έχει ελεγχθεί κατά την κατασκευή και αποδειχθεί μέσω κλινικής έρευνας σύμφωνα με την Ευρωπαϊκή Εταιρεία Υπέρτασης (ESH).

Τι θα πρέπει να γνωρίζετε για την αρτηριακή πίεση

Η αρτηριακή πίεση μεταβάλλεται συνεχώς στη διάρκεια της ημέρας. Παρουσιάζει απότομη αύξηση νωρίς το πρωί και μειώνεται προς το τέλος του πρωινού. Η αρτηριακή πίεση αυξάνεται ξανά το απόγευμα και τέλος μειώνεται στο χαμηλότερο επίπεδο της στη διάρκεια της νύχτας. Κατά συνέπεια, οι ενδείξεις από διαδοχικές μετρήσεις ενδέχεται να παρουσιάσουν διακυμάνσεις.

Στη συγκεκριμένη συσκευή, η ένδειξη της αρτηριακής πίεσης εμφανίζεται ως συνδυασμός δύο τιμών: συστολική και διαστολική. Η συστολική αρτηριακή πίεση (ο αριθμός στο επάνω μέρος) υποδεικνύει την πίεση που ασκείται από το αίμα στα τοιχώματα των αρτηριών σε κάθε καρδιακό παλμό. Η διαστολική αρτηριακή πίεση (ο αριθμός στο κάτω μέρος) υποδεικνύει την πίεση που ασκείται από το αίμα στα τοιχώματα των αρτηριών όταν η καρδιά αναπαύεται μεταξύ δύο παλμών. Εμφανίζεται, επίσης, ο αριθμός των σφυγμών μετά από κάθε μέτρηση.

Η μέτρηση της αρτηριακής πίεσης που πραγματοποιείται στο ιατρείο παρέχει μόνο μια στιγμιαία τιμή. Οι επανειλημμένες μετρήσεις στο σπίτι αντικατοπτρίζουν καλύτερα τις πραγματικές τιμές της αρτηριακής πίεσης ενός ατόμου υπό καθημερινές συνθήκες.

Επιπλέον, πολλά άτομα έχουν διαφορετική αρτηριακή πίεση όταν πραγματοποιούν τη μέτρηση στο σπίτι, επειδή τείνουν να είναι πιο χαλαρά από ό,τι στο ιατρείο. Οι τακτικές λήψεις μετρήσεων αρτηριακής πίεσης που πραγματοποιούνται στο σπίτι παρέχουν στον ιατρό σας πολύτιμες πληροφορίες σχετικά με τις φυσιολογικές τιμές της αρτηριακής πίεσης υπό πραγματικές «καθημερινές» συνθήκες.

Η ESH (European Society of Hypertension, Ευρωπαϊκή Εταιρεία Υπέρτασης) και η ΠΟΥ (Παγκόσμια Οργάνωση Υγείας) έχουν θεσπίσει τις ακόλουθες τυπικές τιμές αρτηριακής πίεσης όταν η μέτρηση πραγματοποιείται με σφυγμό σε κατάσταση ηρεμίας στο σπίτι:

Αρτηριακή πίεση (mmHg)	Φυσιολογικές τιμές	Κατηγορία 1 ήπια υπέρταση	Κατηγορία 2 μέτρια υπέρταση	Κατηγορία 3 σοβαρή υπέρταση
SYS = συστολική (τιμή στο επάνω μέρος)	έως 134	135–159	160–179	≥180
DIA = διαστολική (τιμή στο κάτω μέρος)	έως 84	85–99	100–109	≥110



Πληροφορίες ασφαλείας και σημαντικές προφυλάξεις

Για να διασφαλίσετε ότι τα αποτελέσματα των μετρήσεων είναι ακριβή, διαβάστε με προσοχή τις πλήρεις οδηγίες χρήσης.

Άτομα τα οποία πάσχουν από καρδιακή αρρυθμία, αγγειοσύσπαση, αρτηριοσκλήρωση των άκρων, διαβήτη

ή είναι χρήστες καρδιακών βηματοδοτών θα πρέπει να συμβουλευόνται τον ιατρό τους πριν προχωρήσουν

σε μέτρηση της αρτηριακής πίεσης μόνα τους. Σε αυτές τις περιπτώσεις ενδέχεται να παρατηρηθούν αποκλίσεις στις τιμές της αρτηριακής πίεσης.

Εάν η ένδειξη της αρτηριακής πίεσης κυμαίνεται στο εύρος σοβαρής υπέρτασης με τιμές συστολικής πίεσης 180 mmHg και άνω ή/και τιμές διαστολικής πίεσης 110 mmHg και άνω, και ανακαλύψετε ότι έχετε μία ή δύο ενδείξεις στο συγκεκριμένο εύρος - συμβουλευθείτε αμέσως τον ιατρό σας.

Εάν είστε υπό ιατρική θεραπεία ή φαρμακευτική αγωγή, συμβουλευθείτε πρώτα τον ιατρό σας.

Η χρήση αυτού του πιεσομέτρου δεν υποκαθιστά την ιατρική εξέταση από τον ιατρό σας.

Βασικοί κανόνες για τη μέτρηση της αρτηριακής πίεσης με ακρίβεια

Να πραγματοποιείτε πάντα τις μετρήσεις την ίδια ώρα της ημέρας, υπό τις ίδιες συνθήκες.

Μην πραγματοποιήσετε μέτρηση εάν δεν παρέλθει χρονικό διάστημα 30 λεπτών από τη στιγμή που θα καπνίσετε, θα πιείτε καφέ ή τσάι ή μετά από οποιαδήποτε μορφή άσκησης. Οι συγκεκριμένοι παράγοντες επηρεάζουν τη μέτρηση.





Φροντίστε να ξεκουράζεστε σε ήσυχο περιβάλλον για τουλάχιστον 5 λεπτά πριν από τις μετρήσεις. Αν είναι δυνατόν, συνιστάται να ξεκουράζεστε για τουλάχιστον 10 λεπτά πριν από τη λήψη της μέτρησης. Προσπαθείτε πάντα να ξεκουράζεστε για το ίδιο χρονικό διάστημα πριν από τη λήψη μιας μέτρησης.

Η μέτρηση πρέπει να πραγματοποιείται πάντα στο ίδιο μπράτσο. Συνιστάται το αριστερό μπράτσο. Μην κινείστε και μη μιλάτε. Μην σταυρώνετε τα πόδια σας και τα πέλματα θα πρέπει να πατάνε στο δάπεδο.

Τοποθετήστε την περιχειρίδα ώστε να έρχεται σε απευθείας επαφή με το δέρμα. Μην τυλίξετε την περιχειρίδα πάνω από το μανίκι ενός σακακιού, πουλόβερ ή πουκαμίσου.

Εάν θέλετε να πραγματοποιήσετε πολλές μετρήσεις, περιμένετε 3 λεπτά περίπου πριν επαναλάβετε μια μέτρηση.

Περιγραφή προϊόντος (Βλ. σελίδα 2–3)

1. Πλήκτρο έναρξης  | 
2. Πλήκτρο μνήμης **M**
3. Πλήκτρο ρύθμισης ημερομηνίας / ώρας 
4. Πλήκτρο ρύθμισης 
5. Πλήκτρο μέσου όρου 
6. Διακόπτης χρήστη A / B
7. Οθόνη LCD
8. Θύρα ελαστικού σωλήνα
9. Συνδετήρας
10. Περιχειρίδα μπράτσου (παρέχεται με 2 περιχειρίδες)
11. Ελαστικός σωλήνας αέρα
12. Κάλυμμα χώρου μπαταριών (4 X 1,5 V μπαταρίες τύπου AA (LR6))

Τοποθέτηση μπαταριών (Βλ. Εικ. 2–3)

- Αφαιρέστε το κάλυμμα του χώρου μπαταριών στο κάτω μέρος της μονάδας και τοποθετήστε 4 αλκαλικές μπαταρίες τύπου AA (LR6) με τη σωστή πολικότητα (βλ. σύμβολο στον χώρο μπαταριών).
- Σημείωση: Μετά την αντικατάσταση των μπαταριών με καινούριες, απαιτείται οπωσδήποτε η επαναρύθμιση της ημερομηνίας και της ώρας, ώστε τα αποτελέσματα των μετρήσεων να αποθηκεύονται με τη σωστή ημερομηνία και ώρα.



Να απορρίπτετε μόνο κενές μπαταρίες. Δεν θα πρέπει να απορρίπτονται στα οικιακά απορρίμματα, αλλά σε κατάλληλα σημεία συλλογής ή στο κατάστημα λιανικής πώλησης του προμηθευτή σας.

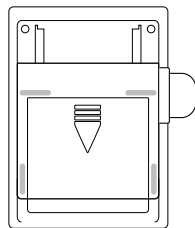

Εικ. 2

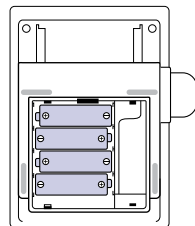

Εικ. 3

Επιλογή της σωστής περιχειρίδας

Για ακριβείς μετρήσεις, είναι σημαντικό να επιλέξετε την περιχειρίδα κατάλληλου μεγέθους, η οποία ταιριάζει καλύτερα στο μπράτσο σας. Επιλέξτε το μέγεθος της περιχειρίδας με βάση την περιφέρεια του μπράτσου και βεβαιωθείτε ότι το κάτω μέρος της περιχειρίδας βρίσκεται σε απόσταση 2~3 cm πάνω από τον αγκώνα.

- Περιχειρίδα μικρού/μεσαίου μεγέθους = περιφέρεια μπράτσου 22~32 cm
- Περιχειρίδα μεγάλου/πολύ μεγάλου μεγέθους: περιφέρεια μπράτσου 32~42 cm

Τοποθέτηση της περιχειρίδας

1. Περάστε το άκρο της περιχειρίδας μπράτσου που βρίσκεται σε μεγαλύτερη απόσταση από τον σωλήνα μέσα από τον μεταλλικό δακτύλιο, ώστε να σχηματιστεί βρόχος. Η επιφάνεια από μαλακό ύφασμα θα πρέπει να βρίσκεται στο εσωτερικό της περιχειρίδας.

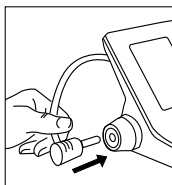

Εικ. 4

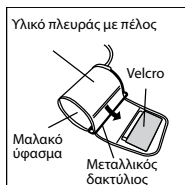

Εικ. 5



Εικ. 6

2. Συνδέστε τον ελαστικό σωλήνα αέρα στον συνδετήρα (Εικ. 4).
3. Εάν η περιχειρίδα τοποθετηθεί σωστά, η ταινία τύπου Velcro θα βρίσκεται στο εξωτερικό της περιχειρίδας και ο μεταλλικός δακτύλιος δεν θα αγγίζει το δέρμα (Εικ. 5).
4. Περάστε τον αριστερό βραχιόνα μέσα από τον βρόχο της περιχειρίδας. Το κάτω μέρος της περιχειρίδας θα πρέπει να βρίσκεται σε απόσταση 2~3 cm περίπου επάνω από τον αγκώνα. Ο σωλήνας θα πρέπει να βρίσκεται ακριβώς επάνω από τη βραχιόνια αρτηρία στο εσωτερικό του βραχιόνα (Εικ. 6).

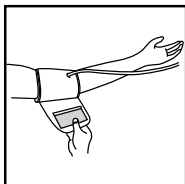

Εικ. 7

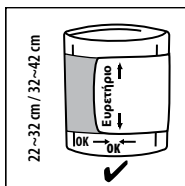

Εικ. 8

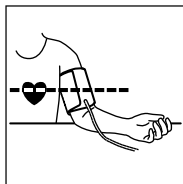

Εικ. 9

5. Τραβήξτε την περιχειρίδα, ώστε το επάνω άκρο και το κάτω άκρο να εφαρμόζουν σφικτά γύρω από το μπράτσο (Εικ. 7).
6. Μόλις τοποθετήσετε την περιχειρίδα στην κατάλληλη θέση, πιέστε σταθερά την ταινία τύπου Velcro επάνω στην πλευρά με το πέλος της περιχειρίδας.
7. Η περιχειρίδα μπορεί να χρησιμοποιηθεί εάν η ένδειξη «index» (δείκτης) βρίσκεται εντός της περιοχής «ok range» (κατάλληλη περιοχή) που υποδεικνύεται από δύο βέλη, όταν σφίξετε την περιχειρίδα γύρω από το μπράτσο σας (Εικ. 8).
8. Καθίστε σε μια καρέκλα και τοποθετήστε τον βραχίονα επάνω στο τραπέζι, ώστε η περιχειρίδα να βρίσκεται στο ίδιο ύψος με την καρδιά σας (Εικ. 9).

Braun ExactFit™ 5 Connect Οθόνη BUA6350

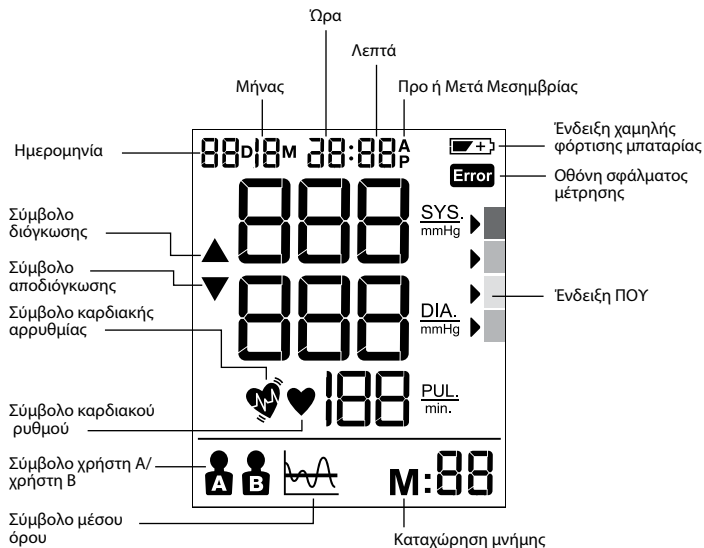

Τρόπος επιλογής χρήστη A / χρήστη B

- Βεβαιωθείτε ότι το προϊόν είναι απενεργοποιημένο.
- Σύρετε τον διακόπτη χρήστη A ή χρήστη B. Η τρέχουσα λειτουργία χρήστη θα αρχίσει να αναβοσβήνει στην οθόνη LCD.

H ένδειξη ΠΟΥ/ESH για την αξιολόγηση των δεδομένων αρτηριακής πίεσης

ΚΟΚΚΙΝΟ >	!!!
ΠΟΡΤΟΚΑΛΙ >	!!
ΚΙΤΡΙΝΟ >	!
ΠΡΑΣΙΝΟ >	✓

Η συγκεκριμένη συσκευή διαθέτει ένδειξη επιπέδου αρτηριακής πίεσης, η οποία έχει θεσπιστεί σύμφωνα με τις Οδηγίες της ΠΟΥ και της Ευρωπαϊκής Εταιρείας Υπέρτασης (ESH). Για κάθε μέτρηση που εμφανίζεται στην οθόνη, ο δρομέας υποδεικνύει το επίπεδο της αρτηριακής πίεσης με τον αντίστοιχο κωδικό χρώματος, πράσινο έως κόκκινο. Μπορείτε να χρησιμοποιείτε αυτή την ταξινόμηση καθημερινά, ώστε να κατανοείτε το επίπεδο της αρτηριακής πίεσής σας με ευκολία. Εάν ανησυχείτε πράγματι για το επίπεδο ταξινόμησης, θα πρέπει να συμβουλευτείτε τον ιατρό σας το συντομότερο δυνατόν.

Εάν η ένδειξη της αρτηριακής πίεσης κυμαίνεται στο εύρος σοβαρής υπέρτασης με τιμές συστολικής πίεσης 180 mmHg και άνω ή/και τιμές διαστολικής πίεσης 110 mmHg και άνω, και ανακαλύψετε ότι έχετε μία ή δύο ενδείξεις στο συγκεκριμένο εύρος - συμβουλευθείτε αμέσως τον ιατρό σας.

Ρύθμιση μήνα, ημερομηνίας και ώρας

- Απενεργοποιήστε τη συσκευή για να ρυθμίσετε την ημερομηνία/ώρα.
- Πιέστε το πλήκτρο ρύθμισης ⌚ (4) για να ξεκινήσει η ρύθμιση του έτους. Στη συνέχεια, η ένδειξη «year» θα αρχίσει να αναβοσβήνει στην οθόνη. Πιέστε το πλήκτρο ρύθμισης ▲ (3) για να ρυθμίσετε το έτος με βηματική αύξηση κατά «1».
- Πιέστε το πλήκτρο ⌚ (4) για να ξεκινήσει η ρύθμιση του μήνα. Στη συνέχεια, η ένδειξη «month» θα αρχίσει να αναβοσβήνει στην οθόνη. Πιέστε το πλήκτρο ρύθμισης ▲ (3) για να ρυθμίσετε τον μήνα με βηματική αύξηση κατά «1».
- Πιέστε το πλήκτρο ⌚ (4) για να ξεκινήσει η ρύθμιση της ημέρας. Στη συνέχεια, η ένδειξη «day» θα αρχίσει να αναβοσβήνει στην οθόνη. Πιέστε το πλήκτρο ρύθμισης ▲ (3) για να ρυθμίσετε τη ημέρα με βηματική αύξηση κατά «1».
- Πιέστε το πλήκτρο ⌚ (4) για να ξεκινήσει η ρύθμιση της ώρας. Στη συνέχεια, η ένδειξη «hour» θα αρχίσει να αναβοσβήνει στην οθόνη. Πιέστε το πλήκτρο ρύθμισης ▲ (3) για να ρυθμίσετε την ώρα με βηματική αύξηση κατά «1».
- Πιέστε το πλήκτρο ⌚ (4) για να ξεκινήσει η ρύθμιση των λεπτών. Στη συνέχεια, η ένδειξη «minute» θα αρχίσει να αναβοσβήνει στην οθόνη. Πιέστε το πλήκτρο ρύθμισης ▲ (3) για να ρυθμίσετε τα λεπτά με βηματική αύξηση κατά «1».
- Πιέστε το πλήκτρο ⌚ (4) για να ολοκληρωθεί η διαδικασία ρύθμισης ημερομηνίας/ώρας. Όλες οι ενδείξεις παύουν να αναβοσβήνουν.

Σημείωση: Εάν πιέσετε παρατεταμένα το πλήκτρο ρύθμισης, επιτυγχάνεται κύλιση της τιμής.

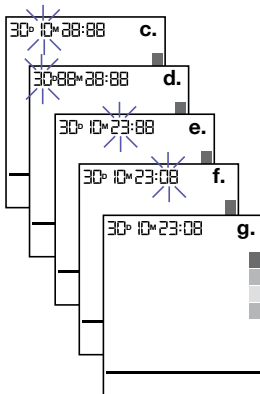

Πραγματοποίηση μέτρησης

Τυλίξτε την περιχειρίδα γύρω από το μπράτσο (βλ. ενότητα «Τοποθέτηση της περιχειρίδας» παραπάνω).

- Καθίστε στην καρέκλα, φροντίζοντας να έχετε τη σωστή στάση.
 - Πιέστε και αφήστε το πλήκτρο έναρξης ⏻ | 📶 (1). Θα εμφανιστούν οι ενδείξεις ημερομηνίας/ώρας και τρέχοντος χρήστη.
 - Ρυθμίστε τον διακόπτη χρήστη A/B (6) στο A για τον χρήστη A ή στο B για τον χρήστη B. Στην οθόνη LCD, θα εμφανιστεί το σύμβολο του χρήστη A ή B.
 - Πιέστε και αφήστε το κουμπί έναρξης ⏻ | 📶 (1), στην οθόνη θα εμφανιστούν όλα τα εικονίδια για 2 δευτερόλεπτα. Η πίεση του αέρα θα αυξηθεί αυτόματα μέσω της αντλίας, μέχρι ένα συγκεκριμένο επίπεδο πίεσης και θα αρχίσει η μέτρηση.
- Όταν πραγματοποιείτε μέτρηση της αρτηριακής πίεσης, μην κινείστε και μη μιλάτε. Κατά τη μέτρηση, μη σταυρώνετε τα πόδια σας και τα πέλματα θα πρέπει να πατάνε στο δάπεδο.
- Μόλις αυξηθεί η πίεση του αέρα, ανιχνεύεται ο σφυγμός και αρχίζει να αναβοσβήνει το σύμβολο καρδιακού ρυθμού 📶.
 - Στη οθόνη LCD εμφανίζονται τα αποτελέσματα και το βέλος ένδειξης ΠΟΥ μετά τη μέτρηση. Μετά τη χρήση της συσκευής, απενεργοποιήστε την πιέζοντας το πλήκτρο έναρξης ⏻ | 📶 (1), διαφορετικά, η συσκευή θα απενεργοποιηθεί αυτόματα μετά από 1 λεπτό.

Η συγκεκριμένη συσκευή δεν προορίζεται ως υποκατάστατο των τακτικών ελέγχων υγείας από τον ιατρό σας. Συνεχίστε τις τακτικές επισκέψεις στον ιατρό σας για μια επαγγελματική μέτρηση.

Σύνδεση με smartphone και την εφαρμογή Braun Healthy Heart

Η συσκευή ExactFit™ 5 Connect μπορεί να συνδεθεί μέσω Bluetooth® με το smartphone σας (iOS και Android) για την αυτόματη λήψη των αποθηκευμένων μετρήσεων. Η συσκευή μπορεί να στείλει έως και 200 μετρήσεις ανά χρήση χρησιμοποιώντας τη μνήμη Bluetooth.

Ενεργοποιήστε τη λειτουργία Bluetooth στο smartphone σας.

Βεβαιωθείτε ότι έχετε κάνει λήψη της εφαρμογής Braun Healthy Heart στο smartphone σας και ότι η εφαρμογή είναι ανοικτή.

Αν χρησιμοποιείτε την εφαρμογή για πρώτη φορά, θα σας καθοδηγήσει στη διαδικασία σύζευξης της συσκευής Braun ExactFit™ 5 Connect. Αν έχετε ήδη χρησιμοποιήσει την



Healthy Heart



εφαρμογή, μεταβείτε στη λειτουργία «Connect device» (Σύνδεση συσκευής) που διατίθεται στο μενού της εφαρμογής και ακολουθήστε τις οδηγίες.

Μόλις ολοκληρωθεί η σύζευξη, η εφαρμογή θα εμφανίσει ένα μήνυμα επιβεβαίωσης.

Λειτουργία μνήμης

Το πιεσόμετρο αρτηριακής πίεσης έχει τη δυνατότητα αποθήκευσης των τελευταίων 60 ενδείξεων για κάθε χρήστη.

Αποθήκευση δεδομένων μέτρησης

Μετά από κάθε μέτρηση της αρτηριακής πίεσης, αποθηκεύονται αυτόματα η συστολική πίεση, η διαστολική πίεση, ο καρδιακός ρυθμός και η ημερομηνία και ώρα της συγκεκριμένης ημέρας. Η μνήμη #01 περιέχει πάντα την πλέον πρόσφατη τιμή μέτρησης. Όταν δεν υπάρχει ελεύθερος χώρος στη μνήμη, οι παλαιότερες τιμές αντικαθίστανται.

Πιέστε το πλήκτρο μνήμης **M** (2) για να εξετάσετε τα αποθηκευμένα δεδομένα. Στην οθόνη LCD, εμφανίζονται τα τελευταία δεδομένα της μνήμης (sys/dia/pul) με την ημερομηνία/ώρα της μέτρησης και η ένδειξη IHB και ΠΟΥ. Πιέστε το πλήκτρο μνήμης **M** (2) ξανά, ώστε να εμφανιστούν τα προηγούμενα δεδομένα. Βεβαιωθείτε ότι έχετε επιλέξει τον σωστό χρήστη, Α ή Β, πριν από τη χρήση.

Λειτουργία μέσου όρου

Πιέστε το πλήκτρο μέσου όρου **WA** (5) για να εμφανιστεί ο μέσος όρος των 3 τελευταίων μετρήσεων στην οθόνη LCD.

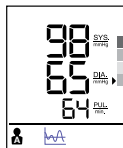

Διαγραφή δεδομένων

Απενεργοποιήστε τη συσκευή, πιέστε παρατεταμένα το πλήκτρο μνήμης **M** (2) για πάνω από 5 δευτερόλεπτα και στην οθόνη LCD θα αρχίσει να αναβοσβήνει η ένδειξη «dEL ALL». Βεβαιωθείτε ότι έχετε επιλέξει τον σωστό χρήστη, Α ή Β, πριν από τη χρήση.

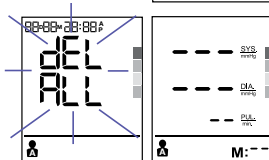

Πιέστε το πλήκτρο μνήμης **M** (2) ξανά. Στην οθόνη LCD θα εμφανιστεί η ένδειξη «---», η οποία υποδεικνύει ότι όλα τα αποθηκευμένα δεδομένα του αντίστοιχου χρήστη έχουν διαγραφεί.

Ένδειξη καρδιακής αρρυθμίας

Η εμφάνιση του συμβόλου  υποδηλώνει ότι, κατά τη μέτρηση, ανιχνεύτηκε κάποια ανωμαλία στον σφυγμό. Αυτό το εικονίδιο ενδέχεται να εμφανιστεί εάν μιλάτε ή κινείστε κατά τη μέτρηση και σε περίπτωση ακανόνιστου σφυγμού. Συνήθως αυτό δεν αποτελεί λόγο ανησυχίας, ωστόσο, εάν το σύμβολο εμφανίζεται συχνά, συνιστάται να συμβουλευθείτε τον ιατρό σας. Η συσκευή δεν υποκαθιστά τον καρδιολογικό έλεγχο, αλλά διευκολύνει την ανίχνευση τυχόν ανωμαλιών του σφυγμού σε πρώιμο στάδιο.

Ένδειξη χαμηλής φόρτισης μπαταρίας

Όταν στην οθόνη αναβοσβήνει η ένδειξη χαμηλής φόρτισης της μπαταρίας , αυτό σημαίνει ότι η ισχύς της μπαταρίας είναι χαμηλή και απαιτείται αντικατάσταση των τεσσάρων μπαταριών με αλκαλικές μπαταρίες τύπου LR6 (AA).



Μετά την αντικατάσταση των μπαταριών, η συσκευή ExactFit™ 5 Connect μεταβαίνει αυτόματα σε κατάσταση ρύθμισης ώρας.

Φύλαξη και καθαρισμός

- Η μονάδα πρέπει να φυλάσσεται πάντα στη θήκη μεταφοράς μετά από κάθε χρήση.
- Δεν επιτρέπεται η έκθεση της συσκευής στον ήλιο και σε μέρη με υψηλή θερμοκρασία, υγρασία και σκόνη.
- Να μην φυλάσσεται σε εξαιρετικά χαμηλές (κάτω από -20 °C) ή υψηλές (πάνω από 60 °C) θερμοκρασίες.
- Χρησιμοποιήστε ένα πανί που έχετε μουσκέψει σε νερό ή ήπιο καθαριστικό για να καθαρίσετε τη θήκη και, στη συνέχεια, χρησιμοποιήστε ένα στεγνό πανί για να τη στεγνώσετε. Χρησιμοποιήστε ένα στεγνό πανί για να καθαρίσετε την περιχειρίδα όταν λερωθεί.

- Μη χρησιμοποιείτε ισχυρά καθαριστικά για τον καθαρισμό της συσκευής.
- Όταν δεν πρόκειται να χρησιμοποιήσετε τη μονάδα για μεγάλο χρονικό διάστημα, αφαιρέστε τις μπαταρίες. (Οι μπαταρίες ενδέχεται να παρουσιάσουν διαρροή υγρών ή να προκαλέσουν ζημιά).
- Απαγορεύεται κάθε τροποποίηση της συσκευής. Μην ανοίξετε ΠΟΤΕ τη συσκευή! Αυτό θα προκαλέσει ακύρωση της εγγύησης του κατασκευαστή.

Αντιμέτωπιση προβλημάτων

Πρόβλημα	Αιτία	Λύση
Σύμβολο καρδιακού ρυθμού 	Εμφανίζεται στην κατάσταση μέτρησης και αναβοσβήνει, όταν ανιχνεύεται σφυγμός.	<ul style="list-style-type: none"> • Μέτρηση σε εξέλιξη, μην κινείστε.
Ένδειξη χαμηλής φόρτισης μπαταρίας 	Εμφανίζεται, όταν η τάση της μπαταρίας είναι εξαιρετικά χαμηλή ή σε περίπτωση εσφαλμένης τοποθέτησης των μπαταριών.	<ul style="list-style-type: none"> • Αντικαταστήστε και τις τέσσερις μπαταρίες με καινούριες. Τοποθετήστε τις μπαταρίες στις σωστές θέσεις. Φροντίστε ώστε η πολικότητα (+/-) να είναι σωστή.
Σφάλμα μέτρησης Error	Εμφανίζεται όταν δεν ήταν δυνατή η λήψη της αρτηριακής πίεσης και του σφυγμού με ακρίβεια.	<ul style="list-style-type: none"> • Πιέστε το πλήκτρο «έναρξη/διακοπή» ξανά και επαναλάβετε τη μέτρηση. • Βεβαιωθείτε ότι έχετε τοποθετήσει την περιχειρίδα σύμφωνα με τις οδηγίες. • Βεβαιωθείτε ότι ο σωλήνας δεν έχει τσακιστεί. • Φροντίστε ώστε το χέρι σας να είναι σε αναπαυτική θέση. • Μη μιλάτε και μην κινείστε κατά τη μέτρηση. • Φροντίστε να έχετε τη σωστή στάση σώματος.
E0	Σφάλμα μέτρησης	<ul style="list-style-type: none"> • Τα σήματα παλμού στην περιχειρίδα είναι πολύ αδύναμα. Τοποθετήστε πάλι την περιχειρίδα και επαναλάβετε τη μέτρηση.
E1	Σφάλμα διόγκωσης	<ul style="list-style-type: none"> • Η περιχειρίδα δεν έχει τυλιχτεί σωστά. Τοποθετήστε πάλι την περιχειρίδα και επαναλάβετε τη μέτρηση.
E2	Σφάλμα αποτελεσμάτων εκτός εύρους	<ul style="list-style-type: none"> • Χαλαρώστε για λίγο και επαναλάβετε τη μέτρηση. Βεβαιωθείτε ότι η περιχειρίδα είναι σωστά τοποθετημένη στο μπράτσο σας.
E3	Σφάλμα χρόνου διόγκωσης	<ul style="list-style-type: none"> • Η περιχειρίδα δεν έχει τυλιχτεί σωστά. Τοποθετήστε πάλι την περιχειρίδα και επαναλάβετε τη μέτρηση.
E254	Εσωτερικό σφάλμα συσκευής	<ul style="list-style-type: none"> • Αφαιρέστε και τοποθετήστε πάλι τις μπαταρίες. Αν το πρόβλημα παραμένει, επικοινωνήστε με την υποστήριξη πελατών.
E255	Σφάλμα βαθμονόμησης	<ul style="list-style-type: none"> • Αφαιρέστε και τοποθετήστε πάλι τις μπαταρίες. Αν το πρόβλημα παραμένει, επικοινωνήστε με την υποστήριξη πελατών.
E256	Προέκυψε σφάλμα κατά την ενεμέρωση του υλικολογισμικού Bluetooth	<ul style="list-style-type: none"> • Η συσκευή θα πραγματοποιήσει αυτόματα επανεκκίνηση χρησιμοποιώντας το αρχικό υλικολογισμικό Bluetooth. Ξεκινήστε πάλι τη διαδικασία λήψης υλικολογισμικού ή ακολουθήστε τις οδηγίες που εμφανίζονται στην οθόνη στην εφαρμογή Braun.

Προδιαγραφές

Μέθοδος μέτρησης
Αριθμός μοντέλου
Εύρος μέτρησης

Ακρίβεια

Διόγκωση
Οθόνη

Σετ μνημών συσκευής
Σετ μνημών Bluetooth
Μέγεθος περιχειρίδας

Συνθήκες λειτουργίας
Συνθήκες φύλαξης
Ατμοσφαιρική πίεση λειτουργίας
Βάρος μονάδας
Τροφοδοσία
Διάρκεια ζωής μπαταρίας
Αυτόματη απενεργοποίηση
Αξεσουάρ

Ασύρματη επικοινωνία

Λειτουργική διάρκεια ζωής

Ταλαντωσιμετρική
BUA6350

Διαβαθμισμένη πίεση περιχειρίδας: 0 mmHg~300 mmHg
Πίεση μέτρησης: ΣΥΣΤ.: 60~255 mmHg ΔΙΑΣΤ.: 40~200 mmHg
Αριθμός παλμών: 40-199 σφυγμοί/λεπτό

Πίεση +/- 3 mmHg
Σφυγμός +/- 5% μέγιστο
Αυτόματη Deluxe
LCD με οπίσθιο φωτισμό

60 σετ ανά χρήστη
200 σετ ανά χρήστη

Μικρή περιχειρίδα = περιφέρεια μπράτσου 22-32 cm
Μεγάλη περιχειρίδα = περιφέρεια μπράτσου 32-42 cm
+10 °C ~ + 40 °C, κάτω από 85% R.H. (σχετική υγρασία)
-20 °C ~ +60 °C, κάτω από 85% R.H. (σχετική υγρασία)

860-1060 hPa
500 gr περίπου (χωρίς μπαταρίες)
Αλκαλικές μπαταρίες: 4 x AA (LR6) 1,5 V
300 μετρήσεις

Όταν δεν χρησιμοποιείται για 1 λεπτό
4 μπαταρίες, 2 περιχειρίδες με σωλήνα, εγχειρίδιο οδηγιών,
οδηγός γρήγορης αναφοράς, θήκη φύλαξης
Bluetooth® Smart
Εύρος συχνότητας: Ζώνη ISM 2,4GHz (2400 - 2483,5 MHz)
Διαμόρφωση: GFSK
Ενεργή ακτινοβολούμενη ισχύς: <20dBm

5 έτη.

**Σημαντικό**

Διαβάστε τις οδηγίες χειρισμού.

Εάν η συσκευή δεν χρησιμοποιηθεί εντός των καθορισμένων ορίων θερμοκρασίας, υγρασίας και ατμοσφαιρικής πίεσης, δεν είναι δυνατό να διασφαλιστεί η τεχνική ακρίβεια της μέτρησης.

Ταξινόμηση:

Εσωτερικά τροφοδοτούμενος εξοπλισμός
Εφαρμοζόμενα μέρη τύπου BF

IP22

Προστατεύεται έναντι στερεών ξένων σωμάτων διαμέτρου 12,5 mm και άνω.
Προστατεύεται έναντι σταγόνων νερού που πέφτουν κατακόρυφα όταν η συσκευή έχει κλίση έως και 15°.

Δεν είναι κατάλληλη για χρήση παρουσία μειγμάτων εύφλεκτων αερίων αναισθησίας με αέρα, οξυγόνο ή υποξείδιο του αζώτου.

Συνεχής λειτουργία με βραχυχρόνια φόρτωση..



Θερμοκρασία λειτουργίας.



Θερμοκρασία φύλαξης.



85%

Υγρασία φύλαξης/υγρασία λειτουργίας

Υπόκειται σε αλλαγές χωρίς προειδοποίηση.



0297

Οι ΗΛΕΚΤΡΟΪΑΤΡΙΚΕΣ ΣΥΣΚΕΥΕΣ χρήζουν ειδικών μέτρων προφύλαξης σε ό,τι αφορά την ΗΜΣ. Για μια λεπτομερή περιγραφή των απαιτήσεων ΗΜΣ επισκεφθείτε τον δικτυακό τόπο www.hot-europe.com/support.

Ο φορητός και κινητός εξοπλισμός επικοινωνιών μέσω ραδιοσυχνοτήτων ενδέχεται να επηρεάσει τον ηλεκτρικό ιατρικό εξοπλισμό.

Δια του παρόντος, η Kaz Europe Sàrl, δηλώνει ότι ο ραδιοεξοπλισμός τύπου BUA6350 συμμορφώνεται με την Οδηγία 2014/53/ΕΕ. Το πλήρες κείμενο της δήλωσης συμμόρφωσης της ΕΕ διατίθεται στην εξής διεύθυνση στο internet: www.hot-europe.com/support.



Παρακαλούμε, φροντίστε το συγκεκριμένο προϊόν να μην απορριφθεί μαζί με τα οικιακά απορρίμματα, όταν επέλθει λήξη της ωφέλιμης ζωής του. Μπορείτε να απορρίψετε τη συσκευή προσκομίζοντάς την στο τοπικό κατάστημα λιανικής πώλησης του προμηθευτή σας ή σε κατάλληλα σημεία συλλογής στη χώρα σας.

Εγγύηση

Διαβάστε όλες τις οδηγίες πριν επιχειρήσετε να χρησιμοποιήσετε αυτήν τη συσκευή. Φυλάξτε την απόδειξη αγοράς ως αποδεικτικό στοιχείο της ημερομηνίας αγοράς. Η απόδειξη αγοράς πρέπει να παρουσιάζεται σε περίπτωση που προβάλλετε απαίτηση εντός της σχετικής περιόδου εγγύησης. Οποιαδήποτε απαίτηση σύμφωνα με τους όρους της εγγύησης δεν θα είναι έγκυρη χωρίς την απόδειξη αγοράς.

Η συσκευή σας καλύπτεται από εγγύηση δύο (2) ετών από την ημερομηνία αγοράς.

Η παρούσα εγγύηση καλύπτει ελαττώματα στα υλικά ή στην εργασία, που παρουσιάζονται κατά τη φυσιολογική χρήση. Οι ελαττωματικές συσκευές που πληρούν αυτά τα κριτήρια θα αντικαθίστανται χωρίς χρέωση.

Η εγγύηση ΔΕΝ καλύπτει ελαττώματα ή ζημιές λόγω κακής χρήσης ή μη τήρησης των οδηγιών χρήσης. Η εγγύηση ακυρώνεται σε περίπτωση ανοίγματος, παραβίασης ή χρήσης της συσκευής σε συνδυασμό με εξαρτήματα ή αξεσουάρ που δεν κατασκευάζονται από την Braun, ή εάν οι επισκευές πραγματοποιηθούν από μη εξουσιοδοτημένα άτομα.

Τα αξεσουάρ και τα αναλώσιμα εξαιρούνται από οποιαδήποτε εγγύηση.

Για αιτήματα υποστήριξης, επισκεφθείτε τον δικτυακό τόπο www.hot-europe.com/support ή ανατρέξτε στις πληροφορίες επικοινωνίας με τα κέντρα σέρβις στο τέλος του εγχειριδίου κατόχου.

Η παρούσα εγγύηση ισχύει μόνο για την Ευρώπη, τη Ρωσία, τη Μέση Ανατολή και την Αφρική.

Ηνωμένο Βασίλειο μόνο: Η παρούσα εγγύηση δεν επηρεάζει τα θεσμοθετημένα δικαιώματά σας ως καταναλωτή.

Ο αριθμός παρτίδας (LOT) και ο αριθμός σειράς (SN) της συσκευής σας είναι τυπωμένοι στην ετικέτα προδιαγραφών που βρίσκεται στο πίσω μέρος του προϊόντος.

Η ημερομηνία παραγωγής υποδεικνύεται από τον κωδικό LOT που βρίσκεται στο πίσω μέρος της συσκευής. Τα πρώτα 3 αριθμητικά ψηφία μετά από τον κωδικό LOT αντιπροσωπεύουν την ημέρα του έτους κατασκευής. Τα επόμενα 2 αριθμητικά ψηφία αντιπροσωπεύουν τους τελευταίους δύο αριθμούς του ημερολογιακού έτους κατασκευής και τα γράμματα στο τέλος χαρακτηρίζουν τον κατασκευαστή του προϊόντος. Π.χ.: Κωδικός LOT: 15614TRA, το συγκεκριμένο προϊόν κατασκευάστηκε την ημέρα 156, το έτος 2014 από τον κατασκευαστή με κωδικό TRA.

Namjena uređaja Braun ExactFit™ 5 Connect

Braun tlakomjer za nadlakticu razvijen je za točno i udobno mjerenje krvnog tlaka. Točnost mjerenja Braunovog tlakomjera za nadlakticu testirana je u vrijeme proizvodnje i dokazana je kliničkim istraživanjima u skladu sa smjernicama ESH.

Što trebate znati o krvnom tlaku

Krvni tlak se stalno mijenja tijekom dana. Oštro se diže u rano jutro i opada tijekom kasnog jutra. Krvni se tlak ponovno diže u popodnevним satima i konačno se spusti na nisku razinu noću. Također, može se mijenjati u kratkom vremenskom razdoblju. Stoga, očitavanja iz uzastopnih mjerenja mogu fluktuirati.

Ovaj će uređaj prikazati čitanje krvnog tlaka koje se odnosi na dvije vrijednosti: sistolički i dijastolički. Sistolički krvni tlak (gornji broj) označava kolikim pritiskom Vaša krv djeluje na stjenke arterija kada srce otkuca. Dijastolički krvni tlak (niži broj) označava kolikim pritiskom Vaša krv djeluje na stjenke arterija dok se srce odmara između otkucaja. Vrijednost pulsa se također prikazuje nakon svakog mjerenja.

Krvni tlak koji se mjeri u ordinaciji daje samo trenutnu vrijednost. Ponovljena mjerenja kod kuće bolje odražavaju stvarne vrijednosti krvnog tlaka u svakodnevnim uvjetima.

Štoviše, mnogi ljudi imaju drugačiji krvni tlak kada mjere kod kuće, jer imaju tendenciju da budu opušteniji nego kada se nalaze u ordinaciji. Redovita mjerenja krvnog tlaka kod kuće mogu Vašem liječniku dati vrijedne informacije o normalnim vrijednostima krvnog tlaka u stvarnim «svakodnevnim» uvjetima.

ESH Europsko društvo za hipertenziju. (European Society of Hypertension) i WHO (Svjetska zdravstvena organizacija) postavili su sljedeće standardne vrijednosti krvnog tlaka kada se mjeri puls u opuštenom stanju kod kuće:

Krvni tlak (mmHg)	Normalne vrijednosti	1. stupanj blaga hipertenzija	2. stupanj umjerena hipertenzija	3. stupanj jaka hipertenzija
SYS = sistolički (gornja vrijednost)	do 134	135-159	160-179	≥180
DIA = dijastolički (donja vrijednost)	do 84	85-99	100-109	≥110



Sigurnosne informacije i važne mjere opreza

Pažljivo pročitajte sve što piše u uputi za uporabu kako bi se zajamčili točni rezultati mjerenja.

Osobe koje pate od srčane aritmije, suženja krvnih žila, ateroskleroze krvnih žila udova, šećerne bolesti ili koriste elektrostimulator srca trebaju se posavjetovati sa svojim liječnikom prije nego si počnu sami mjeriti krvni tlak. U takvim slučajevima mogu se javiti odstupanja u vrijednostima krvnog tlaka.

Ako je očitavanje krvnog tlaka u području jake hipertenzije s vrijednostima od 180 mmHg sistolički i iznad, i / ili 110 mmHg dijastolički i iznad; i otkrijete da imate jedan ili dva očitavanja u tom rasponu - odmah se javite svom liječniku.

Ako se trenutno liječite ili uzimate bilo kakve lijekove, molimo da se najprije posavjetujete sa svojim liječnikom.

Ovaj tlakomjer nije namijenjen za upotrebu kao zamjena za savjetovanje s Vašim liječnikom.

Ključna pravila za točno mjerenje krvnog tlaka

Uvijek mjerite tlak u isto doba dana, u jednakim uvjetima.

Nemojte mjeriti unutar 30 minuta nakon što ste pušili, pili kavu ili čaj ili nakon bilo kakvog napora. Ti čimbenici će utjecati na mjerenje.





Osigurajte najmanje 5 minuta tihog odmora prije mjerenja. Ako je moguće, preporuča se odmoriti 10 minuta prije mjerenja. Pokušajte uvijek koristiti isto vrijeme odmora prije mjerenja.

Uvijek mjerite na istoj ruci. Preporuka je na lijevoj ruci. Nemojte se micati niti govoriti. Noge nemojte prekriziti a stopala držite položeno na podu.

Manžetu postavite neposredno na kožu. Nemojte manžetu prekrivati jaknom, puloverom ili košuljom.

Ako želite obaviti višekratna mjerenja, pričekajte oko 3 minute prije ponavljanja mjerenja.

Opis proizvoda (Vidi stranice 2–3)

1. Gumb za početak mjerenja  
2. Gumb memorije **M**
3. Gumb za podešavanje datuma / vremena 
4. Gumb za postavke 
5. Gumb za prosjek 
6. Sklopka korisnika A / B
7. LCD zaslon
8. Priključak za cijev
9. Utičnica
10. Manžeta za nadlakticu (isporučuje se s 2 manžete)
11. Cijev za zrak
12. Poklopac pretinca za baterije (4 baterije od 1,5V tip AA (LR6))

Umetanje baterija (Vidi sl. 2-3)

- Skinite poklopac pretinca za baterije i umetnite 4 AA LR6 alkalne baterije s pravilno okrenutim polovima (pogledajte simbol u pretincu za baterije).
- Napomena: uvijek ponovno postavite datum i vrijeme nakon zamjene baterija kako biste bili sigurni da su rezultati mjerenja spremljeni s točnim datumom i vremenom.



Bacite samo prazne baterije.

One se ne smiju odlagati u kućni otpad, nego na primjereno sabirno odlagalište ili kod Vašeg trgovca.

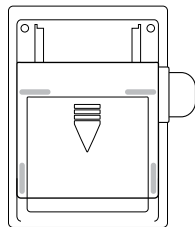

Sl. 2

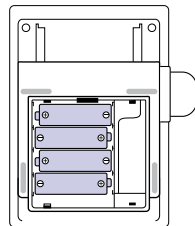

Sl. 3

Izbor odgovarajuće manžete

Za precizno mjerenje, važno je odabrati odgovarajuću manžetu veličine koja najbolje odgovara Vašoj nadlaktici. Izaberite veličinu manžete prema opsegu nadlaktice i uvjerite se da je donji rub manžete 2 cm iznad Vašeg lakta.

- Mala/Srednja manžeta = opseg ruke 22~32cm
- Velika/Vrlo velika manžeta = opseg ruke 32~42cm

Postavljanje manžete

1. Provucite kraj manžete udaljeniji od cijevi kroz metalni prsten do petlje. Glatka tkanina bi trebala biti na unutarnjoj strani manžete.

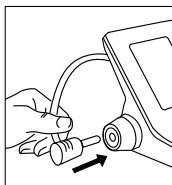

Sl. 4

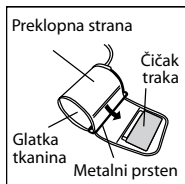

Sl. 5

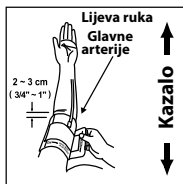

Sl. 6

2. Cijev za zrak utaknite u utičnicu (sl. 4).
3. Ako je manžeta postavljena pravilno, čičak traka će biti s vanjske strane manžete a metalni prsten neće dodirivati kožu (sl. 5).
4. Lijevu ruku provucite kroz omču manžete. Donji rub manžete treba biti približno (2~3 cm) iznad lakta. Cijev treba biti položena na nadlaktičnu arteriju (sl. 6).

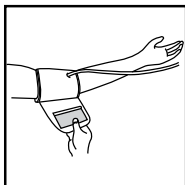

Sl. 7

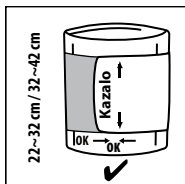

Sl. 8

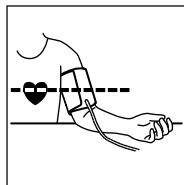

Sl. 9

5. Povucite manžetu tako da su gornji i donji rub stegnuti oko nadlaktice. (sl 7).
6. Kada je manžeta pravilno postavljena pritisnite čičak traku čvrsto na preklopnu stranu na manžeti.
7. Ova je manžeta podesna za upotrebu ako je <<index>> oznaka unutar <<ok range>> označena dvijema strelicama kada je manžeta stegnuta oko nadlaktice (sl. 8).
8. Sjednite na stolac i stavite ruku na stol tako da je manžeta u razini Vašeg srca (sl. 9).

Braun ExactFit™ 5 Connect Zaslon BUA6350

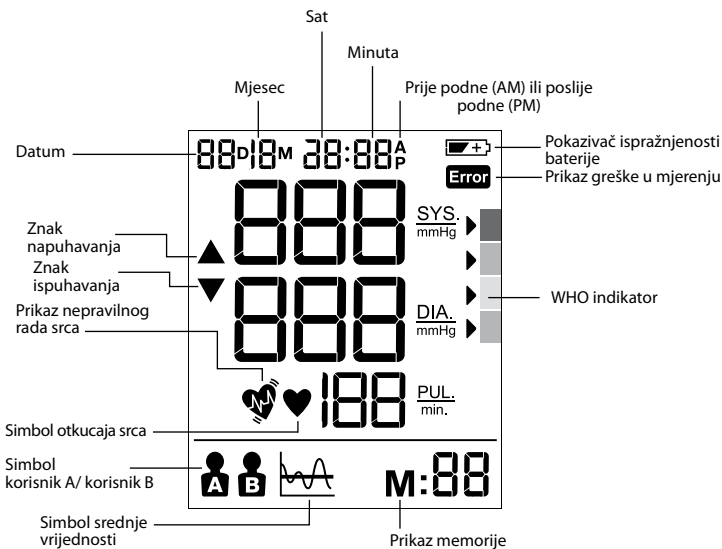

Kako izabrati - korisnik A /korisnik B

- Provjerite da je uređaj isključen.
- Gurnite sklopku korisnika prema položaju korisnik A ili korisnik B, na LCD zaslonu će treptati izbor trenutnog korisnika.











WHO/ESH indikator za ocjenu podataka o krvnom tlaku

CRVENO >	!!!
NARANČASTO >	!!
ZUTO >	!
ZELENO >	✓

Ovaj uređaj ima pokazivač razine krvnog tlaka koji je uspostavljen prema smjernicama WHO i Europskog društva za hipertenziju (ESH). Za svako mjerenje prikazano na zaslonu, pokazivač će pokazati razinu krvnog tlaka s odgovarajućim kodom boja, od zelene do crvene boje. Svakodnevno možete upotrijebiti ovu klasifikaciju kako biste razumjeli razinu krvnog tlaka. Ako ste stvarno zabrinuti zbog razine klasifikacije, trebali biste se što prije konzultirati s liječnikom.

Ako je očitavanje krvnog tlaka u području jake hipertenzije s vrijednostima od 180 mmHg sistolički i iznad, i / ili 110 mmHg dijastolički i iznad; i otkrijete da imate jedan ili dva očitavanja u tom rasponu - odmah se javite svom liječniku.

Postavljanje mjeseca, dana i sata



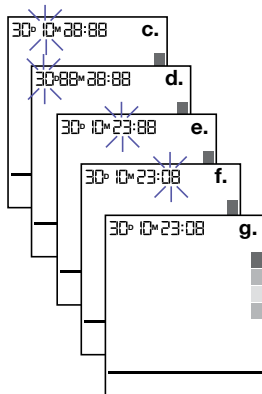

- Za postavljanje datuma/sata isključite uređaj.
- Za početak postavljanja godine pritisnite gumb  (4), tada na zaslonu bljeska "year". Pritiskujte  (3) za podešavanje godine u koracima po 1 godinu.
- Za početak postavljanja mjeseca pritisnite gumb  (4) tada na zaslonu bljeska "month", korisnik može pritiskati  (3) za podešavanje mjeseca u koracima po "1".
- Za početak postavljanja dana pritisnite gumb  (4) tada na zaslonu bljeska "day", korisnik može pritiskati  (3) za podešavanje dana u koracima po "1".
- Za početak postavljanja sata pritisnite gumb  (4) tada na zaslonu bljeska "hour", korisnik može pritiskati  (3) za podešavanje sata u koracima po "1".
- Za početak postavljanja minuta pritisnite gumb  (4) tada na zaslonu bljeska "minute", korisnik može pritiskati  (3) za podešavanje minuta u koracima po "1".
- Pritisnite gumb  (4) za završetak svih postavljanja datuma/sata i bljeskanje prestaje.



Napomena: Držanje gumba pritisnutog kontinuirano će mijenjati vrijednost.



Izvođenje mjerenja

Omotajte manžetu oko ruke (vidi gore odlomak "postavljanje manžete").

- Sjednite uspravno na stolicu i pravilno se namjestite.
- Pritisnite i pustite gumb za početak  |  (1), prikazat će se datum/vrijeme i oznaka trenutnog korisnika.
- Podesite sklopku korisnika A/B (6) na A za korisnika A ili na B za korisnika B, LCD zaslon će tada prikazivati simbol korisnika A ili B.
- Pritisnite i pustite gumb za početak  |  (1), na zaslonu će se prikazati sve ikone u trajanju od 2 sekunde. Tlak zraka automatski će pumpati do određene razine tlaka i početi mjerenje. Nemojte se pomicati niti razgovarati usred mjerenja krvnog tlaka. Tijekom mjerenja, nemojte prekriziti noge a stopala držite položeno na podu.
- Nakon što se tlak zraka povećao detektira se puls i počinje treptati simbol otkucaja srca .
- Nakon mjerenja LCD zaslon će prikazati rezultate i strelicu indikatora WHO.

Nakon upotrebe uređaja isključite ga pritiskom gumba  |  (1) ili će se isključiti automatski nakon 1 minute.

Ovaj uređaj nije namijenjen kao zamjena za redovite preglede kod Vašeg liječnika, molimo da i dalje posjećujete svog liječnika redovito za profesionalno očitavanje.

Povezivanje s pametnim telefonom i aplikacijom Braun Healthy Heart

Vaš ExactFit™ 5 Connect se može putem Bluetooth® tehnologije povezati s Vašim pametnim telefonom (iOS i Android) za automatsko preuzimanje pohranjenih očitavanja. Uređaj može učitati do 200 očitavanja po korisniku pomoću Bluetooth memorije.

Uključite Bluetooth funkciju na svom pametnom telefonu.

Provjerite je li aplikacija Braun Healthy Heart preuzeta na vaš pametni telefon i je li otvorena.

Ako aplikaciju koristite prvi put, ona će Vas voditi u uparivanje Vašeg Braun ExactFit™ 5 Connect. Ako ste aplikaciju već koristili prije, idite na funkciju "Connect device" (Poveži uređaj) koja je dostupna u izborniku aplikacija i slijedite upute.

Nakon dovršetka uparivanja, aplikacija će prikazati poruku potvrde.



Healthy Heart



Funkcija memorije

Vaš monitor krvnog tlaka može pohraniti posljednjih 60 očitavanja za svakog korisnika.

Pohrana podataka mjerenja

Nakon svakog mjerenja krvnog tlaka, automatski će se pohraniti sistolički tlak, dijastolički tlak, puls i vrijeme i datum određenog dana. Memorija # 01 uvijek je najnovija. Nakon što je memorija puna, najstariji će se podaci prebrisati.

Pritisnite gumb memorije **M** (2) za pregled pohranjenih podataka. Na LCD zaslonu će se prikazati posljednji podaci u memoriji (sys / dia / pul) s datumom / vremenom mjerenja, pokazivač IHB i WHO. Pritisnite ponovo gumb memorije **M** (2) za prikaz prethodnih podataka. Pazite da je prije uporabe odabran pravi korisnik; A ili B.

Funkcija prosjeka

Pritisnite gumb prosjeka **WA** (5) da se na zaslonu prikaže prosjek od 3 posljednja očitavanja.

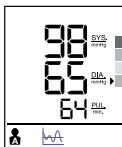

Brisanje podataka

Isključite uređaj, pritisnite i držite gumb za memoriju **M** (2) dulje od 5 sekundi. Na LCD zaslonu će treperiti "dEL ALL". Pazite da je prije uporabe odabran pravi korisnik; A ili B.

Pritisnite ponovo gumb za memoriju **M** (2), zaslon će prikazati "----" što znači da su izbrisani svi pohranjeni podaci odgovarajućeg korisnika.

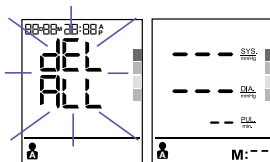

Detektor nepravilnog rada srca

Pojava ovog simbola  označava da je određena pulsna nepravilnost otkrivena tijekom mjerenja. Govorenje, kretanje, trešnja ili nepravilan puls tijekom mjerenja mogu rezultirati pojavom ove ikone. Obično to nije uzrok za zabrinutost, no ako se simbol pojavi često, preporučujemo da potražite savjet liječnika. Uređaj ne zamjenjuje pregled srca, već služi za otkrivanje nepravilnosti pulsa u ranoj fazi.

Pokazivač ispražnjenosti baterije

Kada na zaslonu treperi pokazivač niske napunjenosti baterije , to znači da je baterija slaba, pa četiri baterije moraju biti zamijenjene alkalnim LR6 (AA) baterijama.



Nakon zamjene baterija, ExactFit™ 5 Connect automatski će se uključiti u način postavljanja vremena.

Čuvanje i čišćenje

- Uvijek držite uređaj u torbici kada nije u upotrebi.
- Nemojte stavljati uređaj izravno na sunčevo svjetlo, mjesta gdje je visoka temperatura ili na vlažna i prašna mjesta.
- Nemojte spremati na izuzetno niske (ispod -20°C) ili izrazito visoke (iznad 60°C) temperature.
- Koristite komad tkanine s vodom ili blagim sredstvom za čišćenje kako biste očistili kućište i zatim komadom suhe krpe posušite. Koristite komad suhe krpe kako biste obrisali manšetu kada je prijava.
- Ne upotrebljavajte jaka sredstva za čišćenje.
- Kada se uređaj dulje vrijeme ne koristi, izvadite baterije. (Baterije mogu procuriti i prouzročiti oštećenje).

- Nemojte raditi preinake na uređaju. NIKADA ne otvarajte uređaj! To će jamstvo proizvođača učiniti nevaljanim.

Otklanjanje smetnji

Smetnja	Razlog	Rješenje
Simbol otkucaja srca 	Prikazuje je tijekom mjerenja i bljeska kad detektira puls.	<ul style="list-style-type: none"> • Mjerenje u tijeku, ostanite mirni.
Pokazivač ispražnjenosti baterije 	Pojavi se kada je napon baterije pretjerano nizak ili su položaji baterija pogrešni.	<ul style="list-style-type: none"> • Zamijenite sve četiri baterije novima. Umetnite baterije u ispravne položaje. Obratite pažnju na +/-.
Greške u mjerenju 	Prikazuje se kada se ne može dobiti točan krvni tlak i puls.	<ul style="list-style-type: none"> • Pritisnite ponovo gumb "start/stop" i mjerite. • Provjerite je li manžeta omotana prema uputama. • Provjerite da cijev nije savijena. • Provjerite je li Vam ruka opuštena, šaka otvorena. • Provjerite je li bilo pomicanja ili govora tijekom mjerenja. • Provjerite je li položaj bio pravilan.
E0	Pogreška u mjerenju	<ul style="list-style-type: none"> • Signali pulsa na manžeti su preslabi. Namjestite manžetu ponovo i ponovite mjerenje.
E1	Pogreška u napuhavanju	<ul style="list-style-type: none"> • Manžeta nije pravilno pričvršćena. Namjestite manžetu ponovo i ponovite mjerenje.
E2	Pogreška rezultati izvan raspona	<ul style="list-style-type: none"> • Opustite se na trenutak i zatim ponovite mjerenje. Pazite da je manžeta pravilno postavljena na Vašu nadlakticu.
E3	Pogreška trajanja napuhavanja	<ul style="list-style-type: none"> • Manžeta nije pravilno pričvršćena. Pričvrstite manžetu i ponovite mjerenje.
E254	Unutarnja pogreška uređaja	<ul style="list-style-type: none"> • Izvadite baterije i ponovno ih umetnite. Ako se problem nastavi pojavljivati, obratite se službi za korisnike.
E255	Pogreška u kalibriranju	<ul style="list-style-type: none"> • Izvadite baterije i ponovno ih umetnite. Ako se problem nastavi pojavljivati, obratite se službi za korisnike.
E256	Pogreška se javlja tijekom ažuriranja Bluetooth Firmware-a	<ul style="list-style-type: none"> • Uređaj će se automatski ponovno pokrenuti koristeći originalni Bluetooth firmware. Ponovo pokrenite postupak preuzimanja firmware-a ili slijedite upute na zaslonu od Braun APP.

Tehnički podaci

Metoda mjerenja	Oscilometrijska
Broj modela	BUA6350
Raspon mjerenja	Nazivni tlak manžete: 0mmHg~300mmHg Tlak mjerenja: SYS: 60~255mmHg DIA: 40~200mmHg Vrijednost pulsa: 40-199 o/minuta
Točnost	Tlak +/- 3 mmHg Puls +/- 5 % maks.
Napuhavanje	Deluxe automatic
Zaslon	LCD s pozadinskim svjetlom
Setovi memorije uređaja	60 setova po korisniku
Setovi Bluetooth memorije	200 stavki po korisniku
Veličina manžete	Mala manžeta = opseg nadlaktice 22-32 cm Velika manžeta = opseg nadlaktice 32-42cm
Radni uvjeti	+10 °C ~ + 40 °C, ispod 85 % RV.
Uvjeti skladištenja	-20 °C ~ +60 °C, ispod 85 % RV.
Radni atmosferski tlak	860-1060 hPa
Težina uređaja	Približno 500 g (bez baterija)
Napajanje	Alkalne baterije: 4 x AA (LR6) 1.5V
Trajanje baterije	300 mjerenja
Automatsko isključivanje	Kad nije u upotrebi 1 minuta.
Pribor	4 baterije, 2 manžete za nadlakticu s cijevi, priručnik s uputama, kratki vodič, vrećica za pohranu
Bežična komunikacija	Bluetooth® Smart frekventni opseg: 2.4GHz ISM Band (2400 - 2483.5 MHz) Modulacija: GFSK Efektivna izračena snaga: <20dBm
Servis osiguran	5 godina



..Važno



Pročitajte upute za uporabu.

Ako se toplomjer ne koristi unutar specifičanog temperaturnog raspona i raspona vlage i atmosferskog tlaka, ne može se jamčiti tehnička točnost mjerenja.

Klasifikacija:



Oprema s unutrašnjim napajanjem.

Oprema s dijelovima BF tipa

IP22 Zaštićeno od krutih stranih predmeta promjera 12,5 mm i većih. Zaštićeno od kapljica vode koje padaju okomito kada se uređaj naginje do 15°.

Nije pogodno za upotrebu u prisutnosti zapaljivih anestetskih smjesa s zrakom, kisikom ili dušikovim oksidom.

Neprekidan rad s kratkotrajnim punjenjem.



Radna temperatura



Temperatura čuvanja



85%

Vlažnost skladištenja/vlažnost pri radu

Podložno izmjenama bez prethodne obavijesti.



Ovaj proizvod je sukladan je odredbama EZ smjernice 93 / 42 / EEZ (Medical Device Directive).
MEDICINSKA ELEKTRIČNA OPREMA zahtijeva posebne mjere opreza glede EMC-a.
 Detaljan opis EMC zahtjeva potražite na www.hot-europe.com/support.

Prijenosna i mobilna oprema za RF komunikaciju može utjecati na medicinsku električnu opremu.
 Kaz Europe Sàrl ovime izjavljuje da je radijska oprema tipa BUA6350 u skladu s Direktivom 2014/53/EU. Cijeli tekst EU izjave o sukladnosti dostupan je na sljedećoj internetskoj adresi www.hot-europe.com/support.



Molimo Vas da ne odlažete proizvod u kućni otpad na kraju radnog vijeka. Odlaganje se može izvršiti kod lokalnog prodavača ili na odgovarajućim točkama za prikupljanje dostupnim u Vašoj zemlji.

Jamstvo

Prije nego što pokušate koristiti ovaj uređaj, pročitajte sve upute. Sačuvajte račun kao dokaz kupnje i datuma kupnje. Prilikom podnošenja bilo kojeg potraživanja u relevantnom jamstvenom roku mora se predložiti račun. Niti jedno potraživanje po jamstvu neće biti valjano bez dokaza o kupnji.

Jamstvo za Vaš uređaj vrijedi dvije godine (2 godine) od datuma kupnje.

Ovo jamstvo pokriva nedostatke u materijalu ili izradi koji se javljaju u uobičajenoj uporabi; neispravni uređaji koji ispunjavaju ove kriterije zamijenit će se besplatno.

Jamstvo NE pokriva nedostatke ili štetu koja proizlazi iz zlouporabe ili nepoštivanja korisničkih uputa. Jamstvo postaje ništavno ako je uređaj otvoren, neovlašteno mijenjan ili korišten s drugim dijelovima ili priborom koji nisu brend Braun ili ako su popravak obavile neovlaštene osobe.

Pribor i potrošni materijal isključeni su iz bilo kojeg jamstva.

Za zahtjeve za podršku, posjetite www.hot-europe.com/support ili pronađite kontaktne informacije servisa na posljednjoj stranici ovog priručnika.

Ovo se Jamstvo odnosi samo na Europu, Rusiju, Bliski Istok i Afriku.

Samo UK: Ovo jamstvo ne utječe na Vaša zakonska prava potrošača.

Brojevi LOT i SN Vašeg uređaja su otisnuti na nazivnoj pločici na poledini proizvoda.

Datum proizvodnje je naveden u broju LOT na poledini uređaja. Prve 3 znamenke u LOT-u predstavljaju dan u godini proizvodnje. Sljedeće 2 znamenke predstavljaju posljednja dva broja kalendarske godine proizvodnje i slova na kraju označavaju proizvođača proizvoda. Npr.: Broj LOT.: 15614TRA proizvod je proizveden 156. dana, 2014. godine uz šifru proizvođača TRA.

A Braun ExactFit™ 5 Connect és készülék rendeltetése

A Braun felkar vérnyomásmérőt a pontos és kényelmes vérnyomásméréshez fejlesztették ki. A Braun felkar vérnyomásmérőt a gyártáskor ellenőrizték, és klinikai vizsgálatok bizonyították, hogy az az EHS-nek megfelelő.

Mit kell tudni a vérnyomásról?

A vérnyomás a nap folyamán folyamatosan változik. Reggel élesen emelkedik, majd késő délelőttre csökken. Dékután a vérnyomás ismét emelkedik, majd végül alacsony szintre esik éjjel. Egy rövid időszak alatt is változhat. Ezért, az egymást követő mérések eredményei ingadozhatnak.

Ez az eszköz két értékre vonatkozóan jeleníti meg a vérnyomást: szisztolés és diasztolés vérnyomás (a felső szám) jelzi, hogy mennyi vért nyom a szív az artéria falának amikor dobban a szív. A diasztolés vérnyomás (alacsonyabb szám) jelzi, hogy mekkora nyomás nehezedik az artéria falára, amikor a szív a dobbanások között pihen. A pulzus érték is megjelenik az egyes mérésekkor.

Az orvosi rendelőben mért vérnyomás pillanatnyi értéket mutat. Az ismételt otthoni mérések jobban jelzik valaki valós vérnyomási értékeit, a mindennapi körülmények között.

Továbbá, sok embernek más a vérnyomása, ha azt otthon méri, mert általában nyugodtabbak, mint az orvosi rendelőben. A rendszeres otthoni vérnyomás mérések, értékes információkkal látják el az orvost a normál vérnyomásával kapcsolatban, valódi «mindennapi» körülmények között.

Az ESH (Európai hipertenzió társaság) és a WHO (Egészségügyi Világszervezet) a következő standard vérnyomás értékeket állapították meg nyugalmi otthoni mérésnél:

Vérnyomás (Hgmm)	Normál értékek	1. fokozat enyhe hipertenzió	2. fokozat mérsékelt hipertenzió	3. fokozat súlyos hipertenzió
SYS = szisztolés (felső érték)	max. 134	135-159	160-179	≥180
DIA = diasztolés (alsó érték)	max. 84	85-99	100-109	≥110



Biztonsági tudnivalók és fontos óvintézkedések

A pontos mérés érdekében olvassa el alaposan a teljes útmutatót.

Ha szívritmuszavara, érzékületa, végtag-érelmeszesedése vagy cukorbetegsége van, vagy ha pacemakerre van, a saját kezűleg történő vérnyomásmérés előtt kérje ki orvosa tanácsát. Ilyen esetekben eltérések lehetnek a mért értékekben.

Ha vérnyomása súlyos magas vérnyomás tartományban van 180 mmHg szisztolés és afelett, és/vagy 110 mmHg diasztolés és afelett; és egy vagy két ilyen értéket is leolvastott - azonnal forduljon az orvosához.

Ha orvosi kezelés alatt áll vagy bármilyen gyógyszert szed, előtte kérje ki orvosa tanácsát.

A vérnyomásmérő használatá nem helyettesíti az orvosi vizsgálatot.

A pontos vérnyomásmérés főbb szabályai

A vérnyomásmérést mindig ugyanabban a napszakban, ugyanolyan körülmények között végezze.



Ne mérjen vérnyomást dohányzás, kávézás, teázás vagy bármilyen izgalom után 30 percen belül. Ezek a tényezők befolyásolják a vérnyomást.

A mérés előtt pihenjen legalább 5 percet. Ha lehetséges, javasolt ezt az időt 10 percre növelni. A mérések előtt próbáljon mindig ugyanannyit pihenni.

Mindig ugyan azon a karon mérje a vérnyomást. A bal kar javasolt. Ne mozogjon vagy beszéljen. Ne tegye keresztbe a lábait, és tartsa talpát egyenesen a padlón.

Helyezze a mandzsettát közvetlenül a bőrre. Ne tegye a mandzsettát kabát, pulóver vagy ing fölé. Ha több mérést szeretne végezni, várjon nagyjából 3 percet az ismételt mérés előtt.

Termékleírás (lásd 2–3 oldal)

1. Indítógomb  
2. Memória gomb **M**
3. Dátum/idő beállító gomb ▲
4. Beállító gomb ⌚
5. Átlag gomb 
6. A/B felhasználóváltó gomb
7. LCD kijelző
8. Tömlő port
9. Csatlakozó
10. Kar mandzsetta (2 mandzsettával kapható)
11. Légtömlő
12. Elemtartó rekesz burkolat (4 X 1,5V típusú AA (LR6) elemek)

Az elemek behelyezése (Lásd 2-3. ábra)

- Vegye le az elemtartó fedelét az egység aljáról, és a megfelelő polaritás szerint helyezzen be 4 AA LR6 alkáli elemet (a polarításra vonatkozó jeleket lásd az elemtartó belsejében).
- Megjegyzés: az elemek cseréje után, mindig állítsa be újra a dátumot és az időt, hogy a mérési eredmények a megfelelő dátummal és idővel tárolódjanak.



csak a lemerült elemeket dobja ki.

A lemerült elemeket ne dobja a háztartási szemétbe, hanem vigye vissza a forgalmazóhoz, vagy adja le a kijelölt gyűjtőhelyeken.

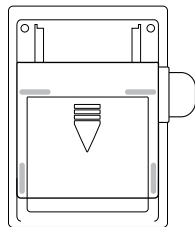

2. ábra

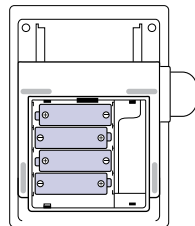

3. ábra

A megfelelő mandzsetta kiválasztása

A pontos méréshez, fontos, hogy a megfelelő méretű mandzsettát válassza, amelyik legjobban illeszkedik felkarjára. A felkar átmérőjének megfelelő mandzsettát válassza, és győződjön meg arról, hogy a mandzsetta alja a könyöke felett 2~3 cm-rel legyen.

- Kis/közepes karpánt = 22~32 cm körméretű kar
- Nagy/extra nagy karpánt = 32~42 cm körméretű kar

A mandzsetta alkalmazása

1. Csúsztassa el a kar mandzsetta végét a tömlőtől a fém karikán keresztül egy hurokba. A sima anyagnak kell a mandzsetta belseje felé néznie.

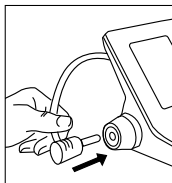

4. ábra

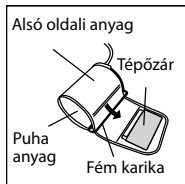

5. ábra

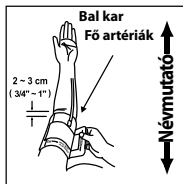

6. ábra

2. Csatlakoztassa a légtömlőt a csatlakozóba (4. ábra).
3. Ha a mandzsetta jól van elhelyezve, a tépőzár kívültre esik a mandzsettán és a fém karika nem ér a bőrhöz (5. ábra).
4. Tegye át a bal karját a mandzsetta hurkán. A mandzsetta alsó részének nagyjából (2~3 cm) a könyöke felett kell lennie. A tömlőnek a felkarverőér felett kell futnia a kar belső felén (6. ábra).

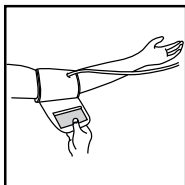

7. ábra

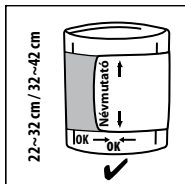

8. ábra

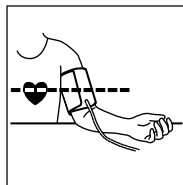

9. ábra

5. Húzza meg a mandzsettát úgy, hogy az alsó és felső szélei szorosan legyenek a karja körül (7. ábra).
6. Amikor a mandzsetta megfelelően helyezkedik el, nyomja szorosan össze a tépőzárát az alsó felével a mandzsettán.
7. Ez a mandzsetta használatra megfelelő, ha az OK jelzés az OK tartományba esik, amit a két nyíl jelöl, amikor a mandzsetta a karja köré van szorítva (8. ábra).
8. Üljön le egy székre és helyezze a karját az asztalra úgy, hogy a mandzsetta egy vonalban legyen a szívével (9. ábra).

Braun ExactFit™ 5 Connect Kijelző BUA6350

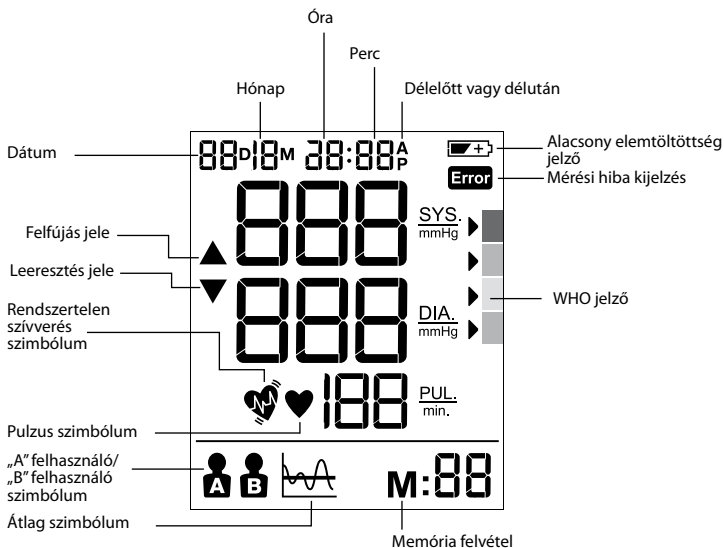

A/B felhasználó kiválasztása

- Győződjön meg arról, hogy a készülék ki van kapcsolva.
- A felhasználóválogató gombot csúsztassa át az „A” vagy a „B” felhasználóra; ekkor az aktuális felhasználói mód villogni fog az LCD kijelzőn.











A WHO/ESH jelző értékei a vérnyomás adatokat

PIROS >	!!!
NARANCS >	!!
SÁRGA >	!
ZÖLD >	✓

Az eszközben van egy a WHO és az Európai Hipertenzió Társaság (EHS) Iránymutatása szerinti szintjelző. Minden a képernyőn megjelenő mérésnél, a kurzor a megfelelő színekkel jelzi a vérnyomás szintet, zöldtől pirosig. Ezt a besorolási adatot használhatja annak napi megértéséhez, hogy milyen a vérnyomása. Ha aggódik a besorolási szint miatt, keresse fel orvosát, ahogy lehet.

Ha vérnyomása súlyos magas vérnyomás tartományban van 180 mmHg szisztolés vagy felette, és/vagy 110 mmHg diasztolés és felette; és ha egy vagy két ilyen értéket is leolvasott - azonnal forduljon az orvosához.

A hónap, dátum és idő beállítása



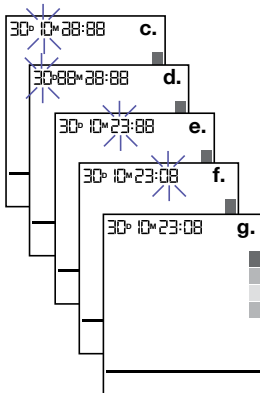

- A dátum/idő beállításhoz, kapcsolja ki a készüléket.
- Nyomja meg a beállítás gombot  (4) az év beállítás megkezdéséhez, majd az „év” villogni kezd a kijelzőn. nyomja meg  (3) az év 1 lépésenkénti beállításához.
- Nyomja meg a Beállítás gombot  (4) a „hónap” beállításának elindításához; ekkor felvillog a „hónap”, és a Módosítás gomb  (3) megnyomásával 1 lépésenként módosíthatja a hónapot.
- Nyomja meg a Beállítás gombot  (4) a „nap” beállításának elindításához; ekkor felvillog a „nap”, és a Módosítás gomb  (3) megnyomásával 1 lépésenként módosíthatja a napot.
- Nyomja meg a Beállítás gombot  (4) az „óra” beállításának elindításához; ekkor felvillog a „óra”, és a Módosítás gomb  (3) megnyomásával 1 lépésenként módosíthatja az órát.
- Nyomja meg a Beállítás gombot  (4) a „perc” beállításának elindításához; ekkor felvillog a „perc”, és a Módosítás gomb  (3) megnyomásával 1 lépésenként módosíthatja a percet.
- Nyomja meg a Beállítás gombot  (4) az összes beállítás befejezéséhez; ekkor a villogás megszűnik.

Megjegyzés: Ha a Módosítás gombot lenyomva tartja, görgetheti az értéket.





A vérnyomás mérése

Erősítse fel a pántot a karjára (lásd „A karpánt felerősítése” pontot fent).

- Üljön egyenesen a széken, hogy megfelelő testhelyzetben legyen.
- Nyomja meg, majd engedje el a start  |  (1) gombot; ekkor megjelenik a kijelzőn a dátum/idő és az aktuális felhasználó.
- Az A/B kapcsolót (6) állítsa be „A”-ra az „A” felhasználó, illetve „B”-re a „B” felhasználó esetében; ekkor az LCD kijelzőn megjelenik az „A” vagy a „B” szimbólum.
- Nyomja meg és engedje el a start gombot  |  (1), a kijelzőn megjelenik az összes ikon 2 másodpercre. A légnyomás automatikusan egy bizonyos nyomás szintig felpumpál és megkezdí a mérést.

ne mozogjon, vagy beszéljen a vérnyásmérés közben. A mérés során, ne tegye keresztbe a lábát, tartsa talpát egyenesen a padlón.

- A légnyomás emelkedése után a készülék érzékeli a pulzust, és a pulzus  szimbóluma elkezd villogni.
- A mérés után az LCD kijelzőn megjelenik az eredmény és a WHO index nyíl.

Az eszköz használata után, kapcsolja ki a start gomb megnyomásával  |  (1) vagy automatikusan kikapcsol 1 perc múlva.

Rendeltetése szerint a készülék nem helyettesíti a rendszeres orvosi vizsgálatot, továbbra is rendszeresen keresse fel az orvosát a professzionális értékekért.

Csatlakozás az okostelefonhoz és a Braun Healthy Heart alkalmazáshoz

Az ExactFit™ 5 Connect készüléket Bluetooth®-kapcsolaton keresztül iOS vagy Android rendszerű okostelefonjához csatlakoztathatja a tárolt mérések automatikus feltöltéséhez. A készülék Bluetooth-memóriája révén felhasználónként akár 200 mérést is fel tud tölteni.

Az okostelefonon kapcsolja be a Bluetooth funkciót.

Töltse le a Braun Healthy Heart alkalmazást a telefonra, és nyissa meg az alkalmazást.

Az alkalmazás az első használatokor keresztülvezeti a Braun ExactFit™ 5 Connect készülékkel való párosítás lépésein. Ha korábban már használta az alkalmazást, lépjen az alkalmazás menüjének „Connect device” (Eszköz csatlakoztatása) pontjára, és kövesse az utasításokat.

Miután a párosítás véget ért, az alkalmazás egy megerősítő üzenetet jelenít meg.



Healthy Heart



Memória funkció

Vérnyomásmérője a legutolsó 60 mérési eredményt képes tárolni az egyes felhasználóknak.

Mérési adatok tárolása

Minden vérnyomásmérés után, a szisztolés nyomás, a diasztolés nyomás, a pulzusszám és az adott mérés ideje és dátuma automatikusan tárolódik. A memória #01 mindig a legújabb. Ha a memória megtelt, a legrégebbi értékek felülíródnak.

Nyomja meg a memória gombot **M** (2) a tárolt adatok megtekintéséhez. A legutolsó memória adat (sys/dia/pul) a mérés dátumával/idejével, IHB és WHO jelzés, megjelenik az LCD-n. Nyomja meg a memória gombot **M** (2) ismét, a korábbi adat megtekintéséhez. Győződjön meg, hogy a helyes felhasználó - A vagy B - legyen kiválasztva a használat előtt.

Átlag funkció

Nyomja meg az átlag  (5) gombot, hogy az LCD kijelzőn megjelenjen az utolsó 3 mérési eredmény átlaga.

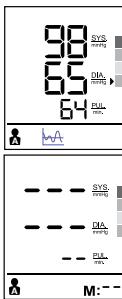

Adatok törlése

kapcsolja ki az eszközt, nyomja meg és tartsa lenyomva a memória gombot **M** (2) több, mint 5 másodpercig, az LCD kijelzőn a „dEL ALL” kezd villogni. Győződjön meg, hogy a helyes felhasználó - A vagy B - legyen kiválasztva a használat előtt.

Nyomja meg újra a Memória **M** (2) gombot; ekkor az LCD kijelzőn „---” jelenik meg, jelezvén, hogy a készülék az adott felhasználó összes tárolt adatát törölte.

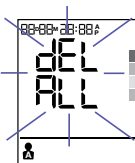

Rendszertelen szívverés érzékelő

A  szimbólum megjelenése azt jelzi, hogy egy bizonyos pulzus szabálytalanságot érzékelt a mérés során. A beszéd, a mozgás, a remegés vagy a rendszertelen pulzus a mérés során, mind eredményezhetik ezen ikon megjelenését. Általában ez nem ok az aggodalomra, habár ha a szimbólum gyakran megjelenik, azt javasoljuk, hogy kérjen orvosi segítséget. Az eszköz nem helyettesíti a kardiológiai vizsgálatot, de segít a pulzus rendszertelenség korai felfedezésében.

Alacsony elemtöltöttség jelző



Amikor villogni kezd az alacsony töltöttségi szint jelzés  a kijelzőn, az azt jelenti, hogy a négy elemet ki kell cserélni alkáli LR6 (AA) elemekre.

Az elemek cseréje után, az ExactFit™ 5 Connect automatikusan idő beállítás módba kapcsol.

A készülék tárolása és tisztítása

- Használat után, mindig tartsa az egységet a hordozó táskájában.
- Ne tegye ki közvetlen napsütésnek, magas hőmérsékletnek vagy párás poros környezetnek.
- Ne tárolja szélsőségesen alacsony (kevesebb, mint -20 °C) vagy magas (több, mint 60 °C) hőmérsékleten.
- Használjon egy nedves vagy enyhén tisztítószeres rongyot a tok tisztításához, majd egy száraz ruhával törölje szárazra. Egy száraz ruhával törölje le a mandzsettát ha piszkos.
- Ne használjon erős tisztítószereket a tisztításhoz.
- Amikor az egységet hosszabb ideig nem használja, vegye ki az elemeket. (Az elemek kifolyhatnak vagy kárt okozhatnak).
- Ne módosítsa az eszközt. SOHA ne nyissa fel az eszközt! Ezzel elveszíti a gyártói garanciát.

Hibaelhárítás

Probléma	Ok	Megoldás
Pulzus szimbólum 	A mérési feltételben jelenik eg és villog ha pulzust érzékel.	<ul style="list-style-type: none"> • A mérés folyamatban van, maradjon csendben.
Alacsony elemtöltöttség jelző 	Megjelenik, ha az elem feszültsége jelentősen alacsonyabb vagy az elemek behelyezése nem megfelelő.	<ul style="list-style-type: none"> • Cserélje ki mind a négy elemet újra. Helyezze be az új elemeket a megfelelő helyzetekbe. Figyeljen oda a +/- pozíciókra.
Mérési hiba 	Megjelenik, ha nem érhető el pontos véryomás és pulzus mérés.	<ul style="list-style-type: none"> • Nyomja meg ismét a „start/stop” gombot, és mérje újra. • Ellenőrizze, hogy a mandzsetta az utasításnak megfelelően van-e felhelyezve. • Ellenőrizze, hogy a tömlő ne legyen megtörve. • Ellenőrizze, hogy a keze nyugalmi állapotban van-e. • Ellenőrizze, hogy beszélt vagy mozgott-e a mérés során. • Ellenőrizze, hogy a pozitúra helyes-e.
E0	Mérési hiba	<ul style="list-style-type: none"> • Túl gyenge a mandzsettától érkező pulzusjel. Igazítsa meg a mandzsettát, és ismételje meg a mérést.
E1	Pumpálási hiba	<ul style="list-style-type: none"> • A mandzsetta nincs megfelelően megszorítva. Igazítsa meg a mandzsettát, és ismételje meg a mérést.
E2	Mérési tartománnyal kapcsolatos hiba	<ul style="list-style-type: none"> • Pihenjen egy ideig, és ismételje meg a mérést. Ellenőrizze, hogy a mandzsetta megfelelően van-e elhelyezve a karján.
E3	Pumpálás időtúllépése	<ul style="list-style-type: none"> • A mandzsetta nincs megfelelően megszorítva. Igazítsa meg a mandzsettát, és ismételje meg a mérést.
E254	Készülék belső hibája	<ul style="list-style-type: none"> • Vegye ki, majd helyezze vissza az elemeket. Ha a probléma továbbra is fennáll, vegye fel a kapcsolatot az ügyfélszolgálattal.
E255	Kalibrálási hiba	<ul style="list-style-type: none"> • Vegye ki, majd helyezze vissza az elemeket. Ha a probléma továbbra is fennáll, vegye fel a kapcsolatot az ügyfélszolgálattal.
E256	Bluetooth-vezérlőprogram frissítésével kapcsolatos hiba	<ul style="list-style-type: none"> • A készülék automatikusan újraindul az eredeti Bluetooth-vezérlőprogramot használva. Kezdje újra a vezérlőprogram letöltési folyamatát, vagy kövesse a Braun alkalmazás képernyőn megjelenő utasításait.

Műszaki adatok

Mérési módszer	Oszcillometriás
Modellszám	BUA6350
Mérési tartomány	Mandzsetta névleges nyomása: 0–300 mmHg Mért nyomás: SYS: 60–255 mmHg, DIA: 40–200 mmHg Pulzusszám: 40–199 szívverés/perc
Pontosság	Nyomás +/- 3 mmHg Pulzus +/- 5 % Max.
Felfűtés	Deluxe automatikus
Kijelző	LCD háttérvilágítással
Készülék-memóriahelyek	60 szett felhasználónként
Bluetooth-memóriahelyek	200 hely/felhasználó
Mandzsetta méret	Kis mandzsetta = 22-32 cm kar átmérő Nagy mandzsetta = 32-42 cm kar átmérő
Működési körülmények	+10 °C ~ +40 °C, kevesebb, mint 85% relatív páratartalom.
Tárolási körülmények	-20 °C ~ +60 °C, kevesebb, mint 85% relatív páratartalom.
Üzemi légnyomás	860–1060 hPa
Egység súlya	Kb. 500gr (elem nélkül)
Táp	Alkáli elem: 4 x AA (LR6) 1,5V
Elem élettartam	300 mérési alkalom
Automatikus kikapcsolás	Amikor 1 percig nem használják
Kiegészítők	4 elem, 2 karpánt tömlővel, használati útmutató, gyors üzembe helyezési útmutató, tárolózsák
Vezeték nélküli kommunikáció	Bluetooth® Smart Frekvenciatartomány: 2,4 GHz-es ISM-sáv (2400–2483,5 MHz) Moduláció: GFSK Ténylegesen sugárzott teljesítmény: <20 dBm
Működési élettartam:	5 év.



Fontos



Olvassa el a használati utasítást.

Amennyiben a készüléket nem a megadott hőmérséklet-, pára- és légnyomástartományban használja, a mérés műszaki pontossága nem garantálható.

Besorolás:



Belső energiaellátású készülék.

BF típusú alkatrészek

IP22

Védelem 12,5 mm átmérőjű vagy nagyobb tárgy ellen.

Védett a felülről cseppenő vízzel szemben ha az egység 15°-os szögben döntve van.

Nem használható gyúlékony érzéstartenítő keverékek levegős, oxigén vagy kéjgáz közelében.

Folyamatos használat rövid idejű betöltéssel.



Üzemi hőmérséklet



Tárolási hőmérséklet



85% Tárolási és működési páratartalom

A változtatás jogát fenntartjuk.



A GYÓGYÁSZATI VILLAMOS KÉSZÜLÉKEK elektromágneses kompatibilitásának biztosításához különleges óvintézkedések szükségesek.

Az elektromágneses kompatibilitás részletes követelményeinek leírásáért látogasson el a www.hot-europe.com/support oldalra.

A hordozható és mobil rádiófrekvenciás kommunikációs készülékek befolyásolhatják a gyógyászati villamos készülékek működését.

A Kaz Europe Sàrl ezennel kijelenti, hogy a BUA6350 típusú rádióberendezés megfelel a 2014/53/EU irányelvnek. A megfelelőségi nyilatkozat teljes változata a következő internetes címen érhető el: www.hot-europe.com/support.



A készüléket élettartamának lejártá után nem szabad a háztartási hulladékkal együtt kidobni, hanem vissza kell vinni oda, ahonnan vásárolta, vagy le kell adni egy az országában megfelelő gyűjtőhelyen.

Jótállás

Kérjük, olvassa el az összes utasítást az eszköz használata előtt. tartsa meg a blokkot a vásárlás dátumának bizonyítékeként. A blokkot a vonatkozó garancia időszak érvényesítésekor be kell mutatni. Bármilyen garanciális követelés érvénytelen, a vásárlási dátum igazolása nélkül.

Eszközére két (2) év garancia vonatkozik a vásárlás dátumától.

Ez a garancia az anyaghibákra vagy gyártási hibákra vonatkozik, amelyek a normál használat során jelentkeznek, az ezen feltételeknek megfelelő hibás eszközöket ingyenesen kicseréljük.

A garancia NEM VONATKOZIK helytelen vagy hibás használatból fakadó hibákra vagy károsodásokra. A Garancia érvénytelenné válik, ha az eszközt felnyitják, babrálják vagy nem-Braun márkájú alkatrészekkel vagy kiegészítőkkal használják, vagy ha a javításukat illetéktelen személyek végzik.

A kiegészítőkre és a fogyó eszközökre a garancia nem terjed ki.

Támogatási kérdésekhez, látogasson el a www.hot-europe.com/support oldalra, vagy nézze meg a tulajdonosi kézikönyv végé na kapcsolati adatokat.

Jelen garancia kizárólag Európára, Oroszországra, a Közép-Keletre és Afrikára vonatkozik.

Kizárólag az Egyesült Királyság: Ez nincs hatással a fogyasztói törvényes jogokra.

A készülék GYÁRTÁSI SZÁMA és SOROZATSZÁMA a termék hátoldalán lévő termékminősítő címkére van nyomtatva.

A gyártás dátuma a tételszámban szerepel, amely az eszköz hátulján található. A „LOT No” kifejezés után következő első 3 szám a gyártás napjának számát, a következő 2 szám a gyártás évének utolsó két számjegyét, míg az utolsó betűkód a gyártót jelöli. Így például a „LOT No.: 15614TRA ” azt jelenti, hogy ezt a terméket az 2014-es év 156. napján készítette az TRA kódjelű gyártó.

IT Italiano**Uso previsto di Braun ExactFit™ 5 Connect**

Il misuratore della pressione sanguigna da braccio Braun è stato sviluppato per misurazioni precise e comode della pressione sanguigna. La precisione di misura del misuratore della pressione sanguigna da braccio Braun è stata testata al momento della fabbricazione ed è stata provata dalla ricerca clinica in conformità con ESH.

Che cosa bisogna sapere sulla pressione del sangue

La pressione del sangue cambia continuamente nel corso della giornata. Aumenta drasticamente di prima mattina e scende verso tarda mattinata, per poi salire di nuovo nel pomeriggio e scendere infine ad un basso livello di notte. Inoltre, può variare in un breve lasso di tempo. Pertanto, le letture da misurazioni successive possono fluttuare.

Questo dispositivo visualizzerà la lettura della pressione sanguigna con riferimento a due valori: sistolica e diastolica. La pressione sistolica (il valore più alto) indica quanta pressione il sangue sta esercitando contro le pareti arteriose durante i battiti cardiaci. La pressione diastolica (il valore più basso) indica quanta pressione il sangue sta esercitando contro le pareti arteriose durante gli intervalli tra un battito e l'altro. Dopo ogni misurazione è anche visualizzato il valore del polso.

La pressione sanguigna misurata in un ambulatorio medico fornisce soltanto un valore temporaneo. La ripetizione delle misurazioni a casa consente di monitorare meglio l'effettivo andamento della pressione nelle condizioni di vita quotidiana.

Inoltre, molte persone hanno una pressione diversa quando la misurano a casa perché tendono ad essere più rilassati rispetto a quando sono dal medico. Una misurazione costante della pressione sanguigna a casa può fornire al medico importanti informazioni sui valori normali della pressione nelle reali condizioni quotidiane.

La ESH (European Society of Hypertension - Società europea dell'ipertensione) e l'OMS (Organizzazione mondiale della sanità) hanno stabilito i seguenti valori standard per la pressione sanguigna misurata regolarmente a casa con polso a riposo:

Pressione del sangue (mmHg)	Valori normali	Grado 1 ipertensione lieve	Grado 2 ipertensione moderata	Grado 3 ipertensione grave
SYS = sistolica (valore più alto)	fino a 134	135-159	160-179	≥180
DIA = diastolica (valore inferiore)	fino a 84	85-99	100-109	≥110

**Informazioni di sicurezza e precauzioni importanti**

Per garantire risultati di misurazione accurati, leggere con attenzione tutte le istruzioni.

Le persone che soffrono di aritmia cardiaca, vasocostrizione, arteriosclerosi nelle estremità, diabete o i portatori di pacemaker cardiaci devono rivolgersi al proprio medico prima di misurarsi la pressione da soli, in questi casi possono verificarsi deviazioni nei valori di pressione.

Se la pressione sanguigna misurata si trova nell'intervallo della grave ipertensione, con una pressione sistolica di 180 mmHg e superiore e/o una pressione diastolica di 110 mmHg e superiore e si scopre di avere una o più letture in questo intervallo, consultare il medico immediatamente.

Chi sta seguendo un trattamento medico o sta assumendo un qualsiasi medicinale deve consultare prima il medico.

L'uso di questo misuratore di pressione non intende sostituire il consulto con il medico.

Regole fondamentali per un'accurata misurazione della pressione del sangue

Effettuare le misurazioni sempre alla stessa ora, nelle stesse condizioni.

Evitare le misurazioni fino a 30 minuti dopo aver fumato, bevuto caffè o tè o altri tipi di attività. Questi fattori alterano le misurazioni.





Prima di effettuare la misurazione, riposarsi per almeno 5 minuti. Se possibile, si raccomanda di riposare 10 minuti prima di effettuare la misurazione. Cercare di impiegare sempre lo stesso tempo di riposo prima di una misurazione.

Misurare sempre sullo stesso braccio. Si raccomanda di misurarla sul braccio sinistro. Evitare movimenti e non parlare. Non incrociare le gambe e tenere le piante dei piedi sul pavimento.

Posizionare il bracciale a contatto diretto con la pelle. Non avvolgerlo attorno a giacche, felpe o camicie.

Per effettuare più misurazioni, attendere circa 3 minuti prima di ripetere la misurazione.

Descrizione del prodotto (v. pag. 2-3)

1. Pulsante di accensione  
2. Pulsante memoria **M**
3. Pulsante di regolazione data/ora 
4. Pulsante di impostazione 
5. Pulsante media 
6. Interruttore utente A / B
7. Display LCD
8. Porta per tubo flessibile
9. Connettore
10. Bracciale (con 2 bracciali in dotazione)
11. Tubo dell'aria
12. Coperchio dello scomparto della batteria (4 batterie da 1.5V di tipo AA (LR6))

Inserimento delle batterie (v. fig. 2-3)

- Togliere il coperchio del comparto batterie in fondo all'unità e inserire 4 batterie alcaline AA LR6 con la polarità corretta (vedere il simbolo all'interno del comparto batterie).
- Nota: reimpostare sempre data e ora dopo aver sostituito le batterie in modo da accertarsi che i risultati della misurazione siano salvati con la data e l'ora corrette.



Gettare soltanto batterie esauste.

Le batterie non devono essere gettate nei rifiuti domestici, ma negli opportuni punti di raccolta o presso il rivenditore.

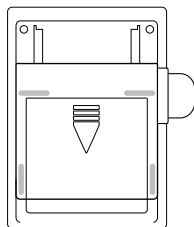

Fig. 2

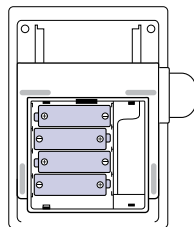

Fig. 3

Scelta del bracciale corretto

Per una misurazione precisa, è importante scegliere la misura giusta del bracciale, che meglio si adatti al braccio superiore. Scegliete il bracciale in base alla circonferenza del braccio accertandosi che la parte inferiore del bracciale si trovi 2~3cm sopra il gomito.

- Bracciale piccolo/medio = circonferenza del braccio di 22~32 cm
- Bracciale grande/extra grande – circonferenza del braccio di 32~42 cm

Applicazione del bracciale

1. Fare scorrere l'estremità del bracciale più lontano possibile dal tubo attraverso l'anello metallico in modo da formare un'asola. La parte liscia del tessuto deve essere all'interno del bracciale.

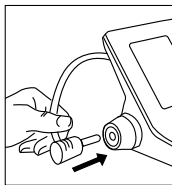

Fig. 4

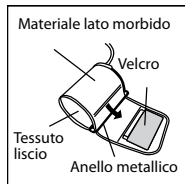

Fig. 5

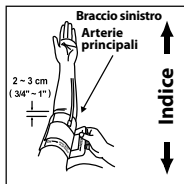

Fig. 6

2. Inserire il tubo dell'aria nel connettore (fig. 4).
3. Se il bracciale è posizionato correttamente, il velcro sarà sull'esterno del bracciale e l'anello metallico non toccherà la pelle (fig. 5).
4. Infilare il braccio sinistro attraverso il bracciale. Il fondo del bracciale deve essere a circa (2~3 cm) sopra il gomito. Il tubo deve essere sull'arteria brachiale nella parte interna del braccio (fig. 6).

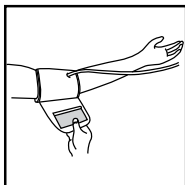

Fig. 7

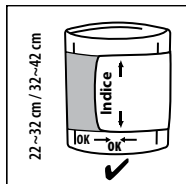

Fig. 8

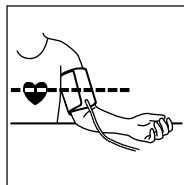
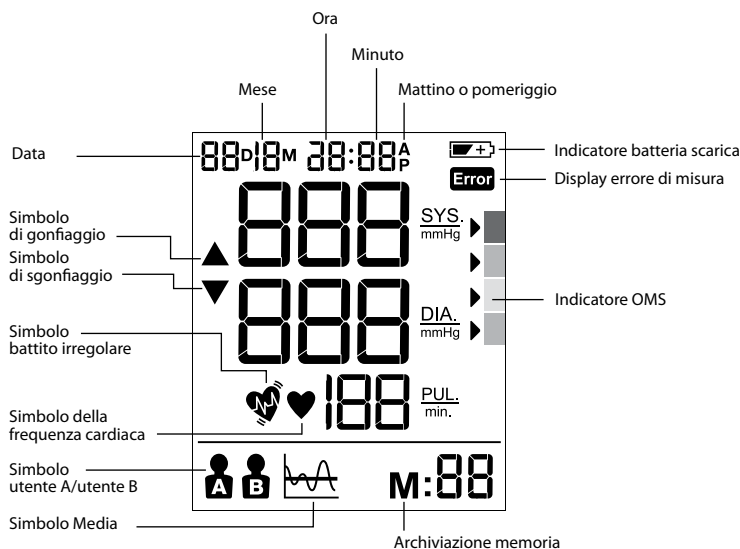

Fig. 9

5. Tirare il bracciale in modo tale che i bordi superiore e inferiore siano stretti attorno al braccio (fig. 7).
6. Quando il bracciale è posizionato correttamente, premere il velcro con fermezza, contro il lato pile del bracciale.
7. Questo bracciale è adatto all'uso se il segno <<index>> rientra nell'intervallo <<ok range>> segnato da due frecce quando il bracciale è fissato al braccio (fig. 8).
8. Sedersi su una sedia e posizionare il braccio sul tavolo di modo che il bracciale si trovi alla stessa altezza del cuore (fig. 9).

Braun ExactFit™ 5 Connect Display BUA6350



Come selezionare utente A/utente B

- Assicurarsi che il dispositivo sia spento.
- Spostare l'interruttore su utente A o utente B; l'utente selezionato lampeggia sul display LCD.











Indicatore WHO/ESH per valutare i dati sulla pressione sanguigna

ROSSO >	!!!
ARANCIONE >	!!
GIALLO >	!
VERDE >	✓

Questo dispositivo è dotato di indicatore del livello della pressione sanguigna secondo le linee guida stabilite dall'OMS e dalla European Hypertension Society (ESH). Per ogni misurazione visualizzata sullo schermo, il cursore indicherà il livello di pressione sanguigna con la corrispondente codifica a colori, da verde a rossa. Si può usare questa classificazione ogni giorno per valutare il livello delle misurazioni. Se pensate che il livello misurato sia preoccupante, rivolgetevi al medico.

Se la pressione sanguigna misurata si trova nell'intervallo della grave ipertensione, con una pressione sistolica di 180 mmHg o superiore e/o una pressione diastolica di 110 mmHg e superiore e si scopre di avere una o più letture in questo intervallo, consultare il medico immediatamente.

Impostazione di mese, dato e ora



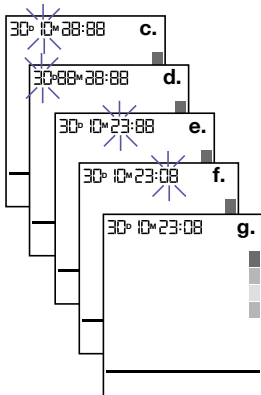

- Spegnere il dispositivo per impostare data/ora.
- Premere il pulsante di impostazione  (4) per iniziare l'impostazione dell'anno, poi l'"anno" lampeggerà sul display. Premere  (3) per regolare l'anno con incrementi di 1 unità.
- Premere il pulsante di impostazione  (4) per l'impostazione del mese, il "mese" lampeggerà sul display, l'utente può premere la regolazione  (3) per impostare il mese con incrementi di 1.
- Premere il pulsante di impostazione  (4) per l'impostazione del giorno, poi il "giorno" lampeggerà sul display, l'utente può premere la regolazione  (3) per regolare il giorno con incrementi di 1.
- Premere il pulsante di impostazione  (4) per l'impostazione dell'ora, l'"ora" lampeggerà sul display, l'utente può premere il pulsante di regolazione  (3) per regolare l'ora con incrementi di 1.
- Premere il pulsante di impostazione  (4) per l'impostazione del minuto, poi il "minuto" lampeggerà sul display, l'utente può premere il pulsante di regolazione  (3) per impostare il minuto con incrementi di 1.
- Premere il pulsante di impostazione  (4) per terminare l'impostazione di data/ora, tutte le luci smetteranno di lampeggiare.





Nota: tenendo premuto il pulsante di regolazione, il valore scorre velocemente.

Esecuzione di una misurazione

Avvolgere il bracciale attorno al braccio (vedere la sezione "Applicazione del bracciale sul braccio" precedente).

- Sedersi dritti su una sedia, in modo da avere una postura corretta.
- Premere e rilasciare il pulsante di accensione  |  (1), verranno visualizzati la data/l'ora e l'utente attuali.
- Spostare l'interruttore utente A/B (6) su A per utente A o B per utente B; il display LCD visualizzerà il simbolo A o B.
- Premere e rilasciare il pulsante di avvio  |  (1), tutte le icone sul display saranno visualizzate per 2 secondi. La pressione dell'aria aumenterà automaticamente fino ad un certo livello e inizia la misurazione.
Evitare movimenti e non parlare mentre si misura la pressione. Durante la misurazione, non incrociare le gambe e tenere le piante dei piedi a contatto con il pavimento.
- Dopo l'aumento della pressione d'aria viene rilevato il polso; il simbolo della frequenza cardiaca  inizia a lampeggiare.
- Dopo la misurazione il display LCD mostra i risultati e la freccia dell'indicatore dell'OMS.

Dopo aver usato il dispositivo spegnerlo premendo il pulsante di avvio  |  (1) oppure automaticamente dopo 1 minuto.

Questo dispositivo non è destinato a sostituire un controllo regolare dal medico, continuare a farsi visitare dal medico regolarmente per la lettura della pressione.

Collegamento allo Smartphone e all'app Braun Healthy Heart

ExactFit™ 5 Connect può essere collegato tramite Bluetooth® allo smartphone (iOS e Android) per scaricare automaticamente le letture memorizzate. Il dispositivo può caricare fino a 200 letture per utente utilizzando la memoria Bluetooth.

Attivare la funzione Bluetooth sullo smartphone.

Sincerarsi che l'app Braun Healthy Heart sia stata scaricata sullo smartphone e che l'app sia aperta.

Al primo utilizzo, l'app guida l'utente durante l'abbinamento con il Braun ExactFit™ 5 Connect. Se l'utente è già pratico



Healthy Heart



nell'uso dell'app, può passare alla funzione "Collega dispositivo" nel menu dell'app e seguire le istruzioni.

Una volta completato l'abbinamento, l'app visualizza un messaggio di conferma.

Funzione memoria

Il misuratore di pressione può archiviare le ultime 60 letture per ogni utente.

Archiviazione dei dati misurati

Dopo ogni misurazione della pressione sanguigna, i dati sulla pressione diastolica, pressione sistolica, polso e ora e data del giorno specifico saranno archiviati automaticamente. La memoria N°01 è sempre la più recente. Una volta piena, la memoria, i valori più vecchi sono sovrascritti.

Premere il pulsante di memoria **M** (2) per rivedere i dati archiviati. Gli ultimi dati della memoria (sys/dia/pul) con la data/ora di misurazione, sullo schermo LCD sarà visualizzato l'indicatore IHB e OMS. Premere il pulsante della memoria **M** (2) di nuovo per vedere i dati precedenti. Assicurare di selezionare l'utente corretto; A o B.

Funzione Media

Premere il pulsante Media **LA** (5) per visualizzare la media delle ultime 3 letture sullo schermo LCD.

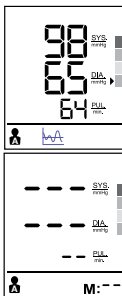

Cancellazione dei dati

Spegner il dispositivo, premere e tenere premuto il pulsante della memoria **M** (2) per più di 5 secondi, Sul display LCD lampeggerà "dEL ALL". Accertarsi di aver selezionato l'utente corretto; A o B, prima dell'uso".

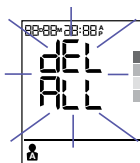

Premere il pulsante memoria **M** (2) di nuovo, il display LCD visualizzerà "----" per indicare che i dati misurati dell'utente corrispondente sono stati cancellati.

Rilevamento del battito irregolare

La comparsa del simbolo  indica che è stata rilevata un'irregolarità nel polso durante la misurazione. Se si parla, ci si muove, si oscilla o se è presente un battito irregolare compare questo simbolo durante la misurazione. Solitamente non desta preoccupazione, ma se compare spesso, raccomandiamo di rivolgersi ad un medico. Il dispositivo non sostituisce un esame cardiologico dal medico.

Indicatore batteria scarica

Quando l'indicatore di batteria scarica  lampeggia sul display, significa che la batteria è scarica e occorre sostituire le quattro batterie con batterie alcaline LR6 (AA).



Dopo aver sostituito le batterie, ExactFit™ 5 Connect passerà automaticamente alla modalità di impostazione dell'ora.

Conservazione e pulizia

- Tenere sempre l'unità nella custodia di trasporto dopo l'uso.
- Evitare di esporla alla luce diretta del sole, ad alte temperature o in posti umidi e polverosi.
- Non conservarla a temperature estremamente basse (meno di -20°C) o alte (più di 60°C).
- Usare un panno con acqua o detergente neutro per pulire la custodia e poi un panno asciutto per asciugarlo. Usare un panno asciutto per strofinare il bracciale quando è sporco.
- Non usare detersivi aggressivi per pulire.
- Quando l'unità non è usata per lungo tempo, rimuovere le batterie. (Potrebbero perdere o provocare danni).

- Non modificare il dispositivo. Non aprire MAI il dispositivo! Questa operazione renderà nulla la garanzia del fabbricante.

Risoluzione dei problemi

Problema	Motivo	Soluzione
Simbolo della frequenza cardiaca 	Appare nelle condizioni di misurazione e lampeggia quando viene rilevato il polso.	<ul style="list-style-type: none"> • Misurazione in corso, rimanere fermi.
Indicatore batteria scarica 	Appare quando la tensione della batteria è troppo bassa o se le batterie sono posizionate in modo errato.	<ul style="list-style-type: none"> • Sostituire tutte e quattro le batterie con batterie nuove. Inserire le batterie nelle posizioni corrette. Fare attenzione alle posizioni +/-.
Errore di misura 	Appare quando non è stato possibile rilevare con precisione la pressione del sangue e il polso.	<ul style="list-style-type: none"> • Premere il pulsante "start/stop" ancora e ripetere la misurazione. • Controllare che il bracciale sia applicato secondo le istruzioni. • Verificare che non ci siano perdite nel tubo. • Controllare che la mano sia rilassata. • Accertarsi di non parlare o muoversi durante la misurazione. • Sincerarsi che la postura sia corretta.
E0	Errore di misura	<ul style="list-style-type: none"> • I segnali di impulso sul bracciale sono troppo deboli. Riposizionare il bracciale e ripetere la misurazione.
E1	Errore di pompaggio	<ul style="list-style-type: none"> • Il bracciale non è fissato correttamente. Riposizionare il bracciale e ripetere la misurazione.
E2	Errore risultati fuori intervallo	<ul style="list-style-type: none"> • Rilassarsi per qualche istante e ripetere la misurazione. Sincerarsi che il bracciale sia correttamente posizionato sul braccio.
E3	Errore tempo di pompaggio.	<ul style="list-style-type: none"> • Il bracciale non è fissato correttamente. Indossare nuovamente il bracciale e ripetere la misurazione.
E254	Errore interno dispositivo	<ul style="list-style-type: none"> • Togliere e reinserire le batterie. Se il problema persiste, contattare l'assistenza.
E255	Errore di taratura	<ul style="list-style-type: none"> • Togliere e reinserire le batterie. Se il problema persiste, contattare l'assistenza.
E256	Si è verificato un errore durante l'aggiornamento del firmware Bluetooth	<ul style="list-style-type: none"> • Il dispositivo si riavvierà automaticamente con il firmware originale Bluetooth. Inizializzare nuovamente il processo di download del firmware oppure seguire le istruzioni sullo schermo dall'APP Braun.

Specifiche

Metodo di misurazione	Oscillometrico
Numero modello	BUA6350
Intervallo di misura	Pressione nominale del bracciale: 0 mmHg ~ 300 mmHg Pressione di misurazione: SIS: 60 ~ 255 mmHg DIA: 40 ~ 200 mmHg Polso: 40-199 battiti/minuto
Precisione	pressione +/- 3 mmHg Polso +/- 5 % max.
Insufflazione	Deluxe automatica
Display	LCD con retroilluminazione
Impostazioni della memoria dispositivo	60 set per utente
Impostazioni della memoria Bluetooth	200 set per utente
Dimensioni bracciale	Bracciale piccolo = 22–32cm circonferenza braccio Bracciale largo = 32–42cm circonferenza braccio
Condizione di funzionamento	+10 °C ~ + 40 °C, meno dell'85 % umidità rel.
Condizioni di conservazione	-20 °C ~ + +60 °C, meno dell'85 % umidità rel.
Pressione atmosferica di funzionamento	860–1060 hPa
Peso unità	circa 500gr (senza batterie)
Alimentazione	batterie alcaline: 4 x AA (LR6) 1.5V
Durata batteria	300 misurazioni
Spegnimento automatico	Se non si usa per 1 minuto
Accessori	4 batterie, 2 bracciali con tubo, manuale di istruzioni, guida rapida, custodia
Comunicazione wireless	Bluetooth® Smart Intervallo di frequenza: banda ISM 2.4GHz (2400 - 2483.5 MHz) Modulazione: GFSK Potenza irradiata effettiva: <20dBm
Durata utile:	5 anni.



Importante



Leggere le istruzioni per l'uso.

Se il dispositivo non viene utilizzato negli intervalli di temperatura, di umidità e di pressione atmosferica indicati, non è possibile garantire la precisione tecnica della misurazione.

Classifica:



Apparecchio ad alimentazione interna.

Parti applicate tipo BF.

IP22

Protetto da oggetti estranei solidi di 12.5 mm di diametro e superiore.

Protetto da gocce d'acqua a caduta verticale quando il dispositivo è inclinato fino a 15°.

Non adatto all'uso in presenza di miscele anestetiche infiammabili con aria, ossigeno o ossido nitrico.

Funzionamento continuo con carica breve.



Temperatura di funzionamento.



Temperatura di conservazione.



Umidità di conservazione/umidità operativa

Soggetto a modifiche senza preavviso.



Il DISPOSITIVO MEDICO ELETTRICO necessita di speciali precauzioni in merito alla CEM.
Per una descrizione dettagliata dei requisiti CEM visitare www.hot-europe.com/support.

I dispositivi di comunicazione portatili e mobili a radiofrequenza possono danneggiare gli apparecchi elettromedicali.

Kaz Europe Sàrl dichiara che l'equipaggiamento radio di tipo BUA6350 è conforme alla Direttiva 2014/53/UE. Il testo completo della dichiarazione di conformità UE è disponibile al seguente indirizzo internet: www.hot-europe.com/support.



Se il prodotto non è più utilizzabile, non gettarlo nei rifiuti domestici. Per lo smaltimento, rivolgersi al rivenditore o portarlo presso i punti di raccolta appropriati nel Paese.

Garanzia

Leggere tutte le istruzioni prima di cercare di usare questo dispositivo. Conservare la ricevuta come prova della data d'acquisto. La ricevuta deve essere presentata in caso di reclami in garanzia. Qualsiasi reclamo in garanzia non potrà essere ritenuto valido se privo della prova d'acquisto.

Il dispositivo è coperto da una garanzia di due anni (2 anni) dalla data di acquisto.

La presente garanzia copre i difetti di materiale e fabbricazione derivanti da un uso normale; i dispositivi che soddisfino questi criteri saranno sostituiti gratuitamente.

La garanzia NON copre i difetti o i danni derivanti da un uso improprio o dalla mancanza di seguire le istruzioni per l'uso. La garanzia diventa nulla se il dispositivo viene aperto, manomesso o usato con ricambi e accessori di marchio diverso da Braun, oppure se le riparazioni sono effettuate da persone non autorizzate.

Gli accessori e i consumabili sono esclusi da qualunque garanzia.

Per richieste di supporto, visitare il sito www.hot-europe.com/support oppure cercare i recapiti dell'assistenza alla fine del presente manuale utente.

La presente garanzia è applicabile soltanto a Europa, Russia, Medio Oriente e Africa.

Solo UK: non inficiano i diritti legittimi dei consumatori.

Il numero di LOTTO e il numero di serie (SN) del dispositivo sono stampati sull'etichetta identificativa applicata sul retro del prodotto.

La data di produzione è indicata dal numero di LOTTO situato sul retro del dispositivo. Le prime 3 cifre dopo il N° di lotto corrispondono al giorno dell'anno di produzione. Le successive 2 cifre rappresentano gli ultimi due numeri dell'anno di produzione, mentre la/e lettera/e alla fine si riferiscono al produttore. Ad es.: LOTTO 15614TRA: questo prodotto è stato fabbricato il 156° giorno del 2014 dal fabbricante con codice TRA.

Beoogd gebruik van de Braun ExactFit™ 5 Connect

De bovenarmbloeddrukmeter van Braun is ontwikkeld voor nauwkeurige, comfortabele bloeddrukmetingen. De meetnauwkeurigheid van de bovenarmbloeddrukmeter van Braun is getest op het moment van productie en is bewezen door klinisch onderzoek volgens ESH.

Informatie die u moet weten over bloeddruk

De bloeddruk verandert continu gedurende de dag. Vroeg in de ochtend stijgt de bloeddruk scherp en naarmate de ochtend vordert, daalt de bloeddruk weer. In de middag gaat de bloeddruk weer stijgen en 's avonds daalt de bloeddruk tot een laag niveau. Maar de bloeddruk kan ook korte tijd schommelen. Daarom kunnen de waarden van verschillende metingen achter elkaar wisselen.

Het apparaat geeft uw bloeddruk aan de hand van twee waarden: systolisch en diastolisch. De systolische bloeddruk (het hoogste getal) geeft aan met hoeveel druk uw bloed tegen de wanden van uw aders drukt terwijl tijdens hartslagen. De diastolische bloeddruk (het laagste getal) geeft aan met hoeveel druk uw bloed tegen de wanden van uw aders drukt tussen hartslagen in. De hartslag wordt ook na elke meting weergegeven.

De bloeddruk die bij een arts wordt gemeten, is slechts de waarde van dat moment. Met herhaaldelijke metingen thuis worden de werkelijke bloeddrukwaarden onder alledaagse omstandigheden beter weergegeven.

Bovendien hebben veel mensen een andere bloeddrukwaarde als ze thuis zijn, omdat ze daar meer ontspannen zijn dan bij de arts. Regelmatige bloeddrukmetingen die thuis zijn genomen, kunnen uw arts waardevolle informatie over uw normale bloeddrukwaarden onder werkelijke „alledaagse” omstandigheden geven.

De Europese vereniging voor hypertensie (European Society of Hypertension, ESH) en de Wereldgezondheidsorganisatie (WGO) hebben de volgende standaardwaarden voor de bloeddruk opgesteld, thuis gemeten met een rughartslag:

Bloeddruk (mmHg)	Normale waarden	Klasse 1 lichte hypertensie	Klasse 2 gemiddelde hypertensie	Klasse 3 ernstige hypertensie
SYS = systolisch (bovenwaarde)	tot 134	135–159	160–179	≥180
DIA = diastolisch (onderste waarde)	tot 84	85–99	100–109	≥110

Veiligheidsinformatie en belangrijke voorzorgsmaatregelen

Lees de gebruiksaanwijzing helemaal door voor nauwkeurige meetresultaten.

Personen die lijden aan hartritmeabnormiteiten, vernauwing van de bloedvaten, arteriosclerose in de ledematen of diabetes, of gebruikers van pacemakers moeten hun arts raadplegen voordat ze zelf hun bloeddruk meten. In dergelijke gevallen kunnen de bloeddrukwaarden afwijkingen vertonen.

Als uw bloeddrukwaarde onder ernstige hypertensie valt met een systolische waarde van 180 mmHg en hoger en/of een diastolische waarde van 110 mmHg en hoger en u hebt een of twee waarden in dit bereik, raadpleeg dan meteen uw arts.

Als u onder medische behandeling bent of medicatie gebruikt, raadpleeg dan eerst uw arts.

Het gebruik van deze bloeddrukmeter is geen vervanging van een consult bij uw arts.

Belangrijkste regels voor nauwkeurige bloeddrukmetingen

Meet uw bloeddruk altijd op hetzelfde tijdstip van de dag, onder dezelfde omstandigheden.

Meet niet binnen 30 minuten nadat u hebt gerookt, koffie of thee hebt gedronken of hebt bewogen. Deze factoren hebben invloed op de meting.





Zorg dat u minimaal 5 minuten rust neemt voordat u begint met meten. We raden u aan om 10 minuten rust te nemen voordat u de meting neemt. Probeer altijd dezelfde rusttijd aan te houden voordat u een meting uitvoert.

Meet altijd op dezelfde arm. We raden u aan om de linkerarm te gebruiken. Beweeg niet en praat niet. Doe uw benen niet over elkaar en zet uw voeten plat op de vloer.

Plaats het manchet direct op de huid. Wikkel het manchet niet over een jas, trui of overhemd.

Als u meerdere metingen wilt doen, wacht dan 3 minuten voordat u een meting herhaalt.

Productbeschrijving (zie pagina 2-3)

1. Startknop  
2. Geheugenknop **M**
3. Knop datum/tijd aanpassen 
4. Knop instellen 
5. Knop gemiddelde 
6. Schuifknop gebruiker A/B
7. Lcd-display
8. Slangaansluiting
9. Connector
10. Armmanchet (geleverd met 2 manchetten)
11. Luchtslang
12. Klepje batterijvakje (4 batterijen van 1,5 V, type AA (LR6))

Batterijen plaatsen (zie Afb. 2-3)

- Verwijder het klepje van het batterijvakje op de onderkant van het apparaat en plaats er 4 AA LR6-batterijen in met de polen in de juiste richting (let op het symbool in het batterijvakje).
- Opmerking: stel de datum en tijd altijd opnieuw in nadat u nieuwe batterijen hebt geplaatst, zodat de meetresultaten met de juiste datum en tijd worden opgeslagen.



Gooi alleen lege batterijen weg. Ze mogen niet worden weggegooid met het huisvuil, maar moeten bij aangewezen verzamelpunten of uw verkooppunt worden ingeleverd.

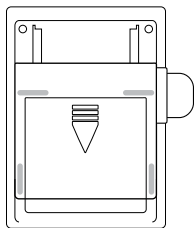

Afb. 2

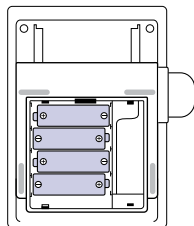

Afb. 3

Het juiste manchet kiezen

Voor een nauwkeurige meting is het belangrijk dat u een manchetmaat kiest die het beste om uw bovenarm past. Kies de manchetmaat die bij de omtrek van uw arm past en waarbij de onderkant van het manchet zich 2~3 cm boven uw elleboog bevindt.

- Small/Medium manchet = armomtrek 22~32 cm
- Large/XLarge manchet = armomtrek 32~42 cm

Het armmanchet plaatsen

1. Schuif het uiteinde van het armmanchet dat het verst van de slang staat door de metalen ring om een lus te maken. Het gladde materiaal moet zich op de binnenkant van het manchet bevinden.

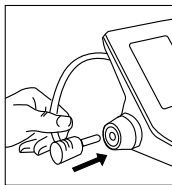

Afb. 4

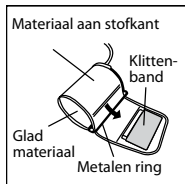

Afb. 5

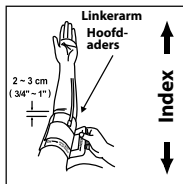

Afb. 6

2. Steek de luchtslang in de connector (Fig. 4).
3. Als het manchet juist is geplaatst, zit het klittenband aan de buitenkant van het manchet en raakt de metalen ring de huid niet (Afb. 5).
4. Steek uw linkerarm door de lus van het manchet. De onderkant van het manchet moet ongeveer (2~3 cm) boven de elleboog zijn geplaatst. De slang moet over de bovenarmslagader op de binnenkant van de arm liggen (Afb. 6).

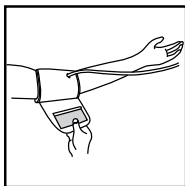

Afb. 7

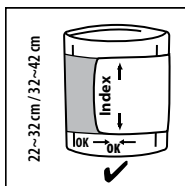

Afb. 8

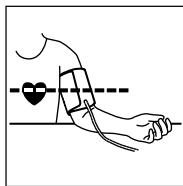

Afb. 9

5. Trek het manchet zodanig dat de boven- en onderkant strak rond de arm ligt (Afb. 7).
6. Als het manchet goed is geplaatst, druk het klittenband stevig tegen de stofkant van het manchet.
7. Dit manchet is klaar voor gebruik als de markering <<index>> binnen het <<ok-bereik >> aangegeven door twee pijlen staat en het manchet stevig rond de arm is geplaatst (Afb. 8).
8. Ga op een stoel zitten en leg uw arm op de tafel, zodat het manchet op dezelfde hoogte als uw hart ligt (Afb. 9).

Braun ExactFit™ 5 Connect Display BUA6350

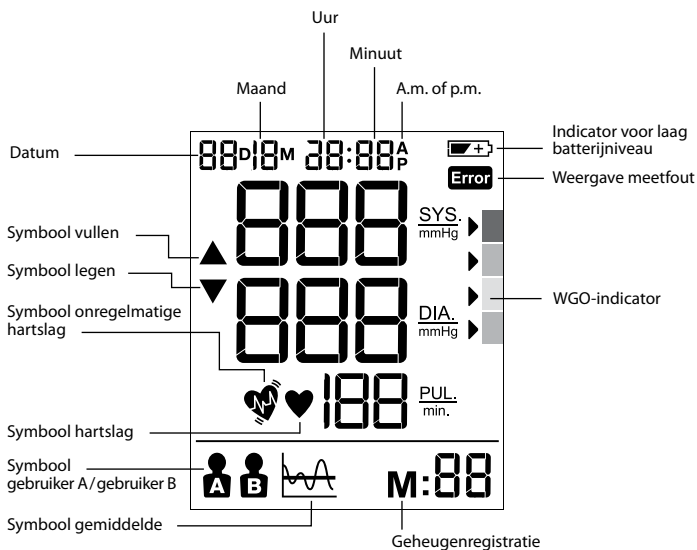

Gebruiker A/gebruiker B selecteren

- Zorg ervoor dat het apparaat is uitgeschakeld.
- Schuif de gebruikersknop naar gebruiker A of gebruiker B. Op het Lcd-display knippert de huidige gebruikersmodus.

WGO-/ESH-indicator voor het evalueren van bloeddrukgegevens

ROOD >	!!!
ORANJE >	!!
GEEL >	!
GREEN >	✓

Dit apparaat heeft een bloeddruk niveau-indicator conform de WGO-richtlijnen en de richtlijnen van de Europese vereniging voor hypertensie (ESH). Bij elk meetresultaat dat op het display wordt weergegeven, geeft de cursor het bloeddruk niveau aan met de bijbehorende kleurcode (van groen tot rood). U kunt deze classificatie dagelijks gebruiken om inzicht te krijgen in uw bloeddruk niveau. Als u zich ernstig zorgen maakt over uw classificatieniveau, moet u uw arts raadplegen.

Als uw bloeddrukwaarde onder ernstige hypertensie vallen met een systolische waarde van 180 mmHg en hoger en/of een diastolische waarde van 110 mmHg en hoger en u hebt een of twee waarden in dit bereik, raadpleeg dan meteen uw arts.

Maand, datum en tijd instellen

- Schakel het apparaat uit voor het instellen van de datum en tijd.
- Druk op de knop voor instellen ⏸ (4) om het jaar in te stellen. Op het display knippert het jaar. Druk op ▲ (3) om het jaar met stappen van 1 omhoog aan te passen.
- Druk op de instelknop ⏸ (4) om de maand in te stellen; als de maand op het display knippert, kan de gebruiker op instellen ▲ (3) drukken om de maand in stappen van 1 aan te passen.
- Druk op de instelknop ⏸ (4) om de dag in te stellen; als de dag op het display knippert, kan de gebruiker op instellen ▲ (3) drukken om de dag in stappen van 1 aan te passen.
- Druk op de instelknop ⏸ (4) om de uren in te stellen; als de uren op het display knipperen, kan de gebruiker op instellen ▲ (3) drukken om de uren in stappen van 1 aan te passen.
- Druk op de instelknop ⏸ (4) om de minuten in te stellen; als de minuten op het display knipperen, kan de gebruiker op instellen ▲ (3) drukken om de minuten in stappen van 1 aan te passen.
- Druk op de knop voor instellen ⏸ (4) om het instellen van de datum en tijd te beëindigen. Het knipperen stopt.

Opmerking: wanneer u de knop voor datum/tijd aanpassen ingedrukt houdt, kunt u door de waarden bladeren.

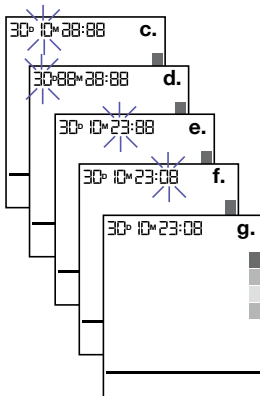

Uw bloeddruk meten

Vouw de manchet om de arm (zie „De armanchet aanbrengen” hierboven).

- Zorg voor een correcte houding door rechtop op de stoel te zitten.
- Druk kort op de startknop ⏸ | 📶 (1). De datum/tijd en huidige gebruiker worden weergegeven.
- Schuif de gebruikersknop (6) naar A voor gebruiker A of naar B voor gebruiker B. Op het lcd-display wordt het symbool voor gebruiker A of B weergegeven.
- Druk kort op de startknop ⏸ | 📶 (1); alle pictogrammen op het display worden 2 seconden weergegeven. Het manchet wordt automatisch opgepompt tot een bepaalde drukwaarde en de meting begint.
Beweeg of praat niet tijdens het meten van de bloeddruk. Tijdens de meting mag u uw benen niet over elkaar doen en moet u uw voeten plat op de vloer zetten.
- Als het manchet is opgepompt, wordt de hartslag waargenomen en begint het hartslagsymbool ❤️ begint te knipperen.
- Na de meting worden de resultaten en de indicatorpijl volgens de WGO op het lcd-display weergegeven.

Nadat de bloeddruk is gemeten, kunt u het apparaat uitschakelen door op de startknop ⏸ | 📶 (1) te drukken. Als u dit niet doet, wordt het apparaat na 1 minuut automatisch uitgeschakeld.

Dit apparaat is niet bedoeld als vervanging van regelmatige controles bij uw arts. Raadpleeg uw arts als u zich zorgen maakt over de gemeten temperatuurwaarden.

Verbinding met een smartphone en de app Braun Healthy Heart

De ExactFit™ 5 Connect kan via Bluetooth® verbinding maken met uw smartphone (iOS en Android) om opgeslagen waarden automatisch te downloaden. Het apparaat kan maximaal 200 waarden per gebruiker uploaden met het Bluetooth-geheugen.

Schakel Bluetooth op uw smartphone in.

Zorg dat de app Braun Healthy Heart op uw smartphone is gedownload en dat de app is geopend.

Als u de app voor het eerst gebruikt, kunt u de Braun ExactFit™ 5 Connect stap voor stap koppelen. Als u de app al eerder hebt gebruikt, ga naar de functie 'Connect device' (apparaat koppelen) in het menu en volg de instructies.

Wanneer uw apparaat is gekoppeld, ziet u een bevestiging in de app.



Healthy Heart



Geheugenfunctie

Uw bloeddrukmeter kan de laatste 60 metingen voor elke gebruiker opslaan.

Meetgegevens opslaan

Na elke bloeddrukmeting worden de systolische druk, de diastolische druk, de hartslag en de datum/tijd van de specifieke dag automatisch opgeslagen. Geheugen #01 is altijd het meest recente geheugen. Wanneer het geheugen vol is, worden de oudste waarden overschreven.

Druk op de geheugenknop **M** (2) om de opgeslagen gegevens te bekijken. De laatste geheugengegevens (sys/dia/hartslag) met datum/tijd van de meting, IHB en WGO-indicator worden op het lcd-display weergegeven. Druk nog een keer op de geheugenknop **M** (2) om de vorige gegevens weer te geven. Controleer vóór gebruik of de juiste gebruiker, A of B, is geselecteerd.

Gemiddelde-functie

Als u op de knop voor gemiddelde  (5) drukt, wordt het gemiddelde van de laatste 3 meetwaarden op het lcd-display weergegeven.

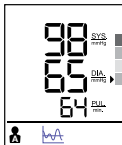

Gegevens wissen

Schakel het apparaat uit en houd de geheugenknop **M** (2) langer dan 5 seconden ingedrukt; op het lcd-display knippert „dEL ALL“. Controleer vóór gebruik of de juiste gebruiker, A of B, is geselecteerd.

Als u nog een keer op de geheugenknop **M** (2) drukt, wordt op het lcd-display „---“ weergegeven. Dit betekent dat alle opgeslagen gegevens van de betreffende gebruiker zijn gewist.

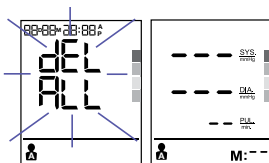

Detectie onregelmatige hartslag

Wanneer het symbool  wordt weergegeven, is er tijdens de meting een onregelmatige hartslag gedetecteerd. Wanneer u tijdens de meting praat, beweegt of schudt, of als uw hartslag onregelmatig is, wordt dit pictogram weergegeven. Meestal hoeft u zich daar geen zorgen over te maken, maar als dit symbool vaak wordt weergegeven, raden wij u aan contact op te nemen met uw arts. Het apparaat is geen vervanging van een hartonderzoek, maar dient om een onregelmatige hartslag in een vroeg stadium te detecteren.

Indicator voor laag batterijniveau

Wanneer de indicator voor laag batterijniveau  op het display knippert, zijn de batterijen bijna leeg en moeten ze worden vervangen door LR6-alkalinebatterijen (AA).



Na vervanging van de batterijen gaat de ExactFit™ 5 Connect automatisch naar de modus voor tijd instellen.

Bewaren en reinigen

- Bewaar het apparaat na gebruik altijd in de houder.
- Leg het apparaat niet in direct zonlicht, op plekken met hoge temperaturen of op vochtige of stoffige plekken.
- Bewaar het apparaat niet bij zeer lage (lager dan -20 °C) of hoge (hoger dan 60 °C) temperaturen.
- Gebruik een doek met water of een mild reinigingsmiddel om de houder schoon te maken en gebruik daarna een droge doek om de houder droog te vegen. Gebruik een droge doek om het manchet af te vegen als het vuil is.
- Gebruik geen sterke reinigingsmiddelen om het te reinigen.
- Wanneer het apparaat langere tijd niet wordt gebruikt, moet u de batterijen verwijderen. (Batterijen kunnen gaan lekken of letsel veroorzaken.)

- Pas het apparaat niet aan. Open het apparaat NOOIT! Wanneer u dat wel doet, vervalt de garantie van de fabrikant.

Problemen oplossen

Probleem	Reden	Oplossing
Symbool hartslag 	Wordt tijdens het meten weergegeven en knippert als er een hartslag wordt weergegeven.	<ul style="list-style-type: none"> • Bezig met meten, blijf stil zitten.
Indicator voor laag batterijniveau 	Wordt weergegeven als de batterijspanning zeer laag is of de batterijen verkeerd zijn geplaatst.	<ul style="list-style-type: none"> • Vervang alle vier batterijen door nieuwe. Plaats de batterijen in de juiste positie. Let op de polariteit (+/-) van de batterijen.
Meetfout 	Wordt weergegeven als er geen nauwkeurige bloeddruk en hartslag kunnen worden verkregen.	<ul style="list-style-type: none"> • Druk nog een keer op de knop „start/stop” en meet opnieuw. • Controleer of het manchet volgens de instructies is geplaatst. • Controleer of er geen knikken in de slang zitten. • Controleer of de hand ontspannen is. • Hebt u niet gepraat of bewogen tijdens de meting? • Zit u op de juiste manier?
E0	Meetfout	<ul style="list-style-type: none"> • De pulssignalen naar de manchet zijn te zwak. Verplaats de manchet en herhaal de meting.
E1	Oppompfout	<ul style="list-style-type: none"> • De manchet is niet goed bevestigd. Plaats de manchet opnieuw en herhaal de meting.
E2	Fout door resultaten buiten bereik	<ul style="list-style-type: none"> • Ontspan even en herhaal de meting. Zorg dat de manchet juist op uw arm is geplaatst.
E3	Fout door oppomptijd	<ul style="list-style-type: none"> • De manchet is niet goed bevestigd. Plaats de manchet opnieuw en herhaal de meting.
E254	Interne fout apparaat	<ul style="list-style-type: none"> • Verwijder de batterijen en plaats ze terug. Als het probleem niet verdwijnt, neem contact op met de klantenservice.
E255	Kalibratiefout	<ul style="list-style-type: none"> • Verwijder de batterijen en plaats ze terug. Als het probleem niet verdwijnt, neem contact op met de klantenservice.
E256	Fout bij een update van de Bluetooth-firmware	<ul style="list-style-type: none"> • Het apparaat wordt automatisch opgestart met de originele Bluetooth-firmware. Start het downloadproces voor de firmware opnieuw of volg de instructies van de Braun-app op het scherm.

Specificaties

Meetmethode	Oscillometrisch
Modelnummer	BUA6350
Meetbereik	Nominale druk manchet: 0 mmHg~300 mmHg Meetdruk: SYS: 60~255 mmHg DIA: 40~200 mmHg Polsslag: 40-199 slagen/ minuut
Nauwkeurigheid	Druk +/- 3 mmHg Hartslag +/- 5 % Max.
Oppompen	Deluxe automatisch
Display	Lcd-met achtergrondverlichting
Aantal geheugens	60 sets per gebruiker
Aantal Bluetooth-geheugens	200 per gebruiker
Maat manchet	Klein manchet = armomtrek 22–32 cm Groot manchet = armomtrek 32–42 cm
Toestand bij gebruik	+10 °C ~ + 40 °C, relatieve vochtigheid minder dan 85 %
Toestand bij opslag	-20 °C ~ +60 °C, relatieve vochtigheid minder dan 85 %
Luchtdruk bij gebruik	860–1060 hPa
Gewicht apparaat	Ongeveer 500 g (zonder batterijen)
Voeding	Alkalinebatterij: 4 x AA (LR6) 1,5 V
Levensduur batterijen	300 metingen
Automatisch uitschakelen	Bij langer dan 1 minuut niet in gebruik
Toebehoren	4 batterijen, 2 armmanchetten met slang, handleiding, verkorte handleiding, opbergzakje
Draadloze communicatie	Bluetooth® Smart Frequentiebereik: 2,4 GHz ISM-band (2400 - 2483,5 MHz) Modulatie: GFSK Effectief uitgestraald vermogen: <20 dBm
Levensduur apparaat:	5 jaar.



Belangrijk



Lees de gebruiksaanwijzing.

Als het apparaat niet binnen het gespecificeerde temperatuur-, luchtvochtigheids- en luchtdrukgebied wordt gebruikt, kan de technische nauwkeurigheid van de meting niet worden gegarandeerd.

Classificatie:



Apparatuur met interne stroomvoorziening.

Toegepaste onderdelen type BF.

IP22

Beschermd tegen vreemde vaste voorwerpen met een diameter van 12,5 mm en groter.
Beschermd tegen verticaal vallende waterdruppels als het apparaat maximaal 15° is gekanteld.

Niet geschikt voor gebruik bij aanwezigheid van ontvlambare anesthesiemengsels met lucht, zuurstof of stikstofdioxide.

Continu gebruik met kort laden.



10 °C / 60 °C
Bedrijfstemperatuur.



-20 °C / +60 °C
Opslagtemperatuur.



85%
Vochtigheid bij opslag/vochtigheid bij gebruik

Kan zonder voorafgaande kennisgeving worden gewijzigd.



Bij ELEKTRISCHE MEDISCHE APPARATUUR zijn speciale voorzorgsmaatregelen met betrekking tot EMC nodig. Zie www.hot-europe.com/support voor meer informatie over EMC-vereisten.

Dragbare en mobiele RF-communicatieapparaten kunnen de werking van medische elektrische apparatuur beïnvloeden.

Hierbij verklaart Kaz Europe Sàrl dat de radioapparatuur van het type BUA6350 voldoet aan de Richtlijn 2014/53/EU. De volledige tekst van de EU-conformiteitsverklaring is beschikbaar op www.hot-europe.com/support.



Werp dit product na het einde van de levensduur niet weg met het huishoudelijk afval. Gelieve het product te deponeren bij uw plaatselijke verkoper of op een daarvoor geschikt inzamelpunt.

Garantie

Lees alle instructies voordat u dit apparaat gebruikt. Bewaar de kassabon als bewijs en datum van aankoop. De kassabon moet worden getoond bij claims binnen de relevante garantieperiode. Alle claims onder garantie zijn ongeldig zonder bewijs van aankoop.

Uw apparaat wordt geleverd met een garantie van twee (2) jaar vanaf de aankoopdatum.

Onder deze garantie vallen defecten in materiaal of vakmanschap die zich bij normaal gebruik voordoen; defecte apparaten die aan deze criteria voldoen, worden gratis vervangen.

De garantie dekt GEEN defecten of schade als gevolg van misbruik of het niet volgen van de gebruiksaanwijzing. De garantie vervalt als het apparaat wordt geopend, als ermee wordt geknoeid, als het wordt gebruikt met niet-originele Braun-onderdelen of -accessoires, of als er reparaties door niet-geautoriseerde personen worden uitgevoerd.

Accessoires en verbruiksartikelen vallen buiten de garantie.

Ga voor vragen over service naar www.hot-europe.com/support of raadpleeg de contactgegevens achterin deze gebruiksaanwijzing.

Deze garantie is uitsluitend van toepassing op Europa, Rusland, het Midden-Oosten en Afrika.

Alleen Verenigd Koninkrijk: dit heeft geen invloed op uw wettelijke rechten als consument.

Het partijnummer en het serienummer van uw apparaat vindt u op het etiket op de achterzijde van het product.

Deze wordt aangegeven met het LOT-nummer dat te vinden is op het apparaat. De eerste 3 cijfers na het LOT-nr. staan voor de dag van het productiejaar. De 2 volgende cijfers staan voor de laatste twee cijfers van het productiejaar en de letter(s) aan het einde geven de fabrikant van het product aan. Bijvoorbeeld: LOT-nr.: 15614TRA dit product is gemaakt op dag 156 van het jaar 2014 met de fabrikantcode TRA.

Tiltenkt bruk av Braun ExactFit™ 5 Connect

Braun blodtrykksmålere for overarmen ble utviklet til å gi nøyaktig og komfortabel måling av blodtrykk. Nøyaktigheten av målinger tatt med Brauns blodtrykksmålere for overarmen, ble testet under produksjonen og bekreftet av kliniske studier i samsvar med ESH.

Dette bør du vite om blodtrykk

Blodtrykket forandrer seg hele tiden i løpet av en dag. Det stiger kraftig tidlig på morgenen og faller senere på morgenen. Blodtrykket stiger igjen på ettermiddagen og går til slutt ned på et lavt nivå om kvelden. Det kan også variere i løpet av kort tid. Resultatene av målinger som tas etter hverandre kan derfor variere.

Dette apparatet vil vise blodtrykksmålingen ved å angi to verdier: systolisk og diastolisk. Det systoliske blodtrykket (det øverste tallet) viser trykket som blodet utøver mot arterieveggene mens hjertet slår. Det diastoliske blodtrykket (det laveste tallet) viser trykket som blodet utøver mot arterieveggene mens hjertet hviler mellom slagene. Pulshastigheten vises også etter hver måling.

Blodtrykk som måles på legekontoret gir kun et øyeblikksbilde av måleverdien. Gjentatte målinger som tas hjemme vil gi et bedre bilde av de faktiske blodtrykksverdiene under daglige forhold.

Mange mennesker har i tillegg et annet blodtrykk når det måles hjemme, fordi de ofte er mer avslappet enn når de er på legekontoret. Regelmessige blodtrykksmålinger som er tatt hjemme kan gi legen verdifull informasjon om dine normale blodtrykkverdier tatt under «daglige» forhold.

ESH (European Society of Hypertension) og WHO (World Health Organisation) har satt opp de følgende standardverdiene for blodtrykk som måles med hvilepuls hjemme:

Blodtrykk (mmHg)	Normalverdier	Grad 1 mild hypertensjon	Grad 2 moderat hypertensjon	Grad 3 alvorlig hypertensjon
SYS = systolisk (øverste verdi)	opptil 134	135–159	160–179	≥180
DIA = diastolisk (nederste verdi)	opptil 84	85–99	100–109	≥110



Sikkerhetsinformasjon og viktige forholdsregler

Les hele bruksanvisningen nøye for å sikre at du oppnår nøyaktige måleresultater.

Personer som lider av hjertearytmi, vasokonstriksjon, åreforkalkning i ekstremitetene, diabetes eller som har en pacemaker, bør rådføre seg med lege før de måler blodtrykket selv. Avvik i blodtrykkverdier kan oppstå i slike tilfeller.

Hvis blodtrykksmålingen din befinner seg i området for alvorlig hypertensjon med verdier på 180 mmHg systolisk og/eller 110 mmHg diastolisk og over, og du har tatt en eller to målinger i dette området – må du ta kontakt med legen din med én gang.

Dersom du får medisinsk behandling eller bruker legemidler, må du rådføre deg med lege først.

Denne blodtrykksmåleren skal ikke brukes som erstatning for legebesøk.

Viktig å huske på for å oppnå nøyaktig blodtrykksmåling

Du må alltid måle blodtrykket samme tid på dagen, og under samme forhold.

Du må ikke røyke, drikke kaffe eller te eller gjøre noe som helst anstrengende i 30 minutter før blodtrykket måles. Disse faktorene vil påvirke målingen.

Sørg for å hvile i minst 5 minutter før du måler. Hvis det er mulig, anbefales det å hvile i 10 minutter før målingen tas. Forsøk å alltid bruke den samme hviletiden for hver måling.

Mål alltid på samme arm. Venstre arm anbefales. Ikke beveg deg eller snakk. Ikke sitt med bena i kryss og hold føttene flatt på gulvet.

Mansjetten skal sitte rett mot huden. Den skal ikke settes over en jakke, genser eller skjorte.

Hvis du ønsker å ta flere målinger, vent i ca. 3 minutter før målingen gjentas.

Beskrivelse av produktet (Se side 2–3)

1. Startknapp  
2. Mineknapp **M**
3. Justeringsknapp for dato/klokkeslett ▲
4. Innstillingsknapp 
5. Gjennomsnittsknapp 
6. Bruker A / B bryter
7. LCD-display
8. Slangeport
9. Tilkobling
10. Armmansjett (med 2 mansjetter)
11. Luftslange
12. Batterirom-deksel (4 X 1,5V type AA (LR6) batterier)

Installasjon av batterier (Se Fig. 2–3)

- Ta av batteridekslet nederst på apparatet og sett inn 4 AA LR6 alkaliske batterier med korrekt polaritet (se symbolet i batterirommet).
- Merk: still alltid inn dato og klokkeslett hver gang du bytter batterier for å være sikker på at målingsresultatene lagres med riktig dato og klokkeslett.



Kast kun tomme batterier.

De skal ikke kastes sammen med husholdningsavfall, men leveres på et godkjent mottak eller til din forhandler.

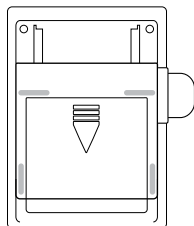

Fig. 2

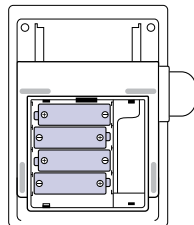

Fig. 3

Valg av riktig mansjett

Det er viktig å velge mansjetten som passer best på overarmen din for å oppnå nøyaktige målinger. Velg mansjettstørrelsen i henhold til armens omkrets og sjekk at underkanten på mansjetten sitter 2~3cm ovenfor albuen.

- Liten/medium mansjett = 22~32cm armomkrets
- Stor/ekstra stor mansjett = 32~42cm armomkrets

Sette på armmansjetten

1. Skyv enden på armmansjetten som er lengst borte fra slangen gjennom metallringen slik at det blir en åpen runding. Det glatte stoffet skal være på innsiden av mansjetten.

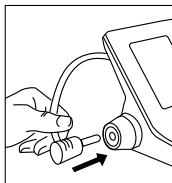

Fig. 4

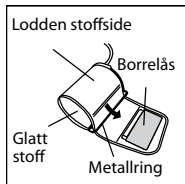

Fig. 5

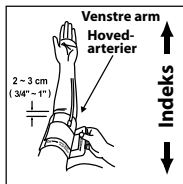

Fig. 6

2. Sett slangen inn i tilkoblingen (Fig. 4).
3. Hvis mansjetten er plassert riktig, skal borrelåsen sitte på yttersiden av mansjetten, og metallringen vil ikke komme i kontakt med huden (Fig. 5).
4. Stikk venstre arm gjennom mansjettåpningen. Mansjettens underkant skal sitte ca. (2~3 cm) ovenfor albuen. Slangen skal ligge over brakialarterien på innsiden av armen (Fig. 6).

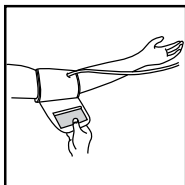

Fig. 7

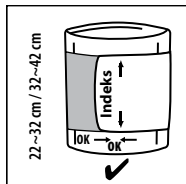

Fig. 8

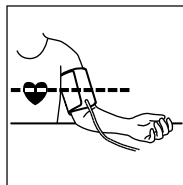
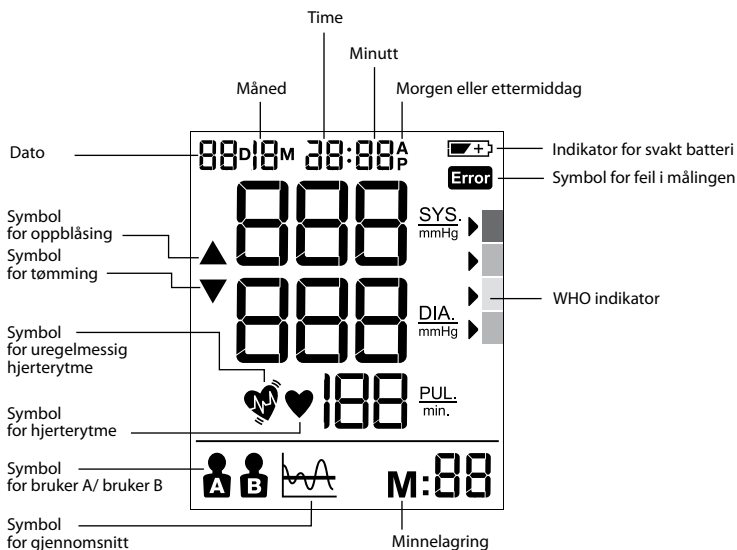

Fig. 9

5. Trekk mansjetten slik at over- og underkanten strammes rundt armen (Fig. 7).
6. Når mansjetten er riktig påsatt, press borrelåsen godt mot den lodne siden på mansjetten.
7. Denne mansjetten er egnet til bruk hvis <<indeks>> merket befinner seg innenfor <<ok området>> som vises av to piler når mansjetten er strammet rundt armen (Fig. 8).
8. Sitt på en stol og legg armen på bordet slik at mansjetten er på samme nivå som hjertet ditt (Fig. 9).

Braun ExactFit™ 5 Connect Display BUA6350



Hvordan velge bruker A / bruker B

- Sørg for at produktet er slått av
- Skyv brukerbryteren til bruker A eller bruker B, den eksisterende brukermodusen vil blinke på LCD displayet.











WHO/ESH indikator for evaluering av blodtrykksdata

RØD >	!!!
ORANSJE >	!!
GUL >	!
GRØNN >	✓

Dette apparatet har en indikator for blodtrykksnivå som ble fastsatt i samsvar med retningslinjene fra WHO og ESH (European Hypertension Society). Mærkøren vil vise blodtrykksnivået med den korrespondere fargekoden fra grønt til rødt for hver måling som vises på skjermen. Du kan bruke denne klassifikasjonen daglig som hjelp til å tolke blodtrykksnivået ditt. Hvis du er meget bekymret på grunn av klassifikasjonen, bør du snakke med legen din så snart som mulig.

Hvis blodtrykksmålingen din befinner seg i området for alvorlig hypertensjon med verdier på 180 mmHg systolisk og/eller 110 mmHg diastolisk og over, og du har tatt en eller to målinger i dette området – må du ta kontakt med legen din med én gang.

Innstilling av måned, dato og klokkeslett

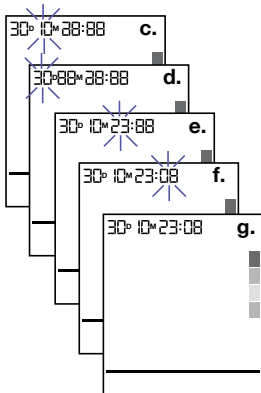

- Slå av apparatet for å stille inn dato/klokkeslett.
- Press innstillingsknapp  (4) for å begynne innstilling av år, og "år" vil blinke på displayet. Press  (3) for å justere året med 1 trinn.
- Press innstillingsknapp  (4) for å begynne innstilling av måned, og "måned" vil blinke på displayet, brukeren kan presse justere  (3) for å justere måneden med 1 trinn.
- Press innstillingsknapp  (4) for å begynne innstilling av dag, og "dag" vil blinke på displayet, brukeren kan presse justere  (3) for å justere dagen med 1 trinn.
- Press innstillingsknapp  (4) for å begynne innstilling av time, og "time" vil blinke på displayet, brukeren kan presse justere  (3) for å justere timen med 1 trinn.
- Press innstillingsknapp  (4) for å begynne innstilling av minutt, og "minutt" vil blinke på displayet, brukeren kan presse justere  (3) for å justere minuttet med 1 trinn.
- Press innstillingsknapp  (4) for å avslutte alle innstillinger av dato/klokkeslett, all blinking stanser.

Merk: Du kan scrolle verdien ved å holde justeringsknappen inne.



Foreta en måling

Sett mansjettene på armen (se avsnittet "sette på armmansjettene" ovenfor).

- Sitt på stolen med ryggen rett slik at du har riktig kroppsholdning.
- Press og slipp startknappen  (1), dato/klokkeslett og nåværende bruker vil vises.
- Still inn bruker A/B bryteren (6) på A for bruker A eller B for bruker B, LCD-displayet vil vise symbolet for bruker A eller B.
- Press og slipp startknappen  (1), alle symboler på displayet vil vises i 2 sekunder. Luftrykket vil pumpes opp automatisk til et visst trykknivå og begynne målingen.
Sitt stille og ikke snakk mens målingen pågår. Ikke sitt med bena i kryss og hold føttene flatt på gulvet under målingen.
- Etter at luftrykket har økt, vil pulsen registreres og symbolet for hjerterytme  begynner å blinke.
- LCD-displayet vil vise resultatene og WHO indikatorpilen etter målingen er fullført.

Slå av apparatet etter endt bruk ved å presse startknappen  (1) eller det slås av automatisk etter 1 minutt.

Dette apparatet er ikke ment å erstatte regelmessige undersøkelser hos legen. Du må fortsette å gå til legen regelmessig for å ta en profesjonell måling.

Tilkobling til Smartphone og Braun Healthy Heart appen

Din ExactFit™ 5 Connect kan kobles via Bluetooth® til din Smartphone (iOS og Android) for å laste ned lagrede avlesninger automatisk. Enheten kan laste opp inntil 200 avlesninger per bruker ved å bruke Bluetooth minnet.

Slå på Bluetooth-funksjonen på din Smartphone.

Sjekk at Braun Healthy Heart appen er lastet ned på din Smartphone og at appen er åpen.

Hvis du bruker appen for første gang, vil den veilede deg når du kobler til din Braun ExactFit™ 5 Connect. Hvis du har brukt appen tidligere, gå til "Connect device" (tilkobling av enhet) funksjonen i appens meny og følg anvisningene.

Når tilkoblingen er fullført, vil appen vise en bekreftende melding..



Healthy Heart



Minnefunksjon

Blodtrykksmåleren din kan lagre de siste 60 avlesningene for hver bruker.

Lagring av målingsdata

Etter hver blodtrykksmåling vil det systoliske trykket, diastoliske trykket, pulshastigheten og målingens klokkeslett & dato lagres automatisk. Minne #01 er alltid den siste målingen som ble tatt. Når minnet er fullt, vil de eldste verdiene overskrives.

Press minneknappen **M** (2) for å se dataen som er lagret. Den siste dataen i minnet (sys/dia/pul) med målingens dato/klokkeslett, IHB (uregelmessig hjerterytme) og WHO indikator vil vises på LCD-displayet. Press minneknappen **M** (2) på nytt for å se tidligere data. Sjekk at den riktige brukeren, A eller B, er valgt før bruk.

Gjennomsnittsfunksjon

Press gjennomsnittsknappen **MA** (5) for å se gjennomsnittet av de 3 siste målingene på LCD-displayet.

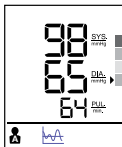

Sletting av data

Slå av apparatet, press og hold minneknappen **M** (2) i mer enn 5 sekunder, LCD-displayet vil blinke "dEL ALL" (slett alt). Sjekk at den riktige brukeren, A eller B, er valgt før bruk.

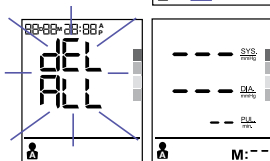

Press minneknappen **M** (2) på nytt, LCD-displayet vil vise "----" for å vise at all lagret data til den valgte brukeren er slettet.

Detektor for uregelmessig hjerterytme

Når dette symbolet  vises, betyr det at det ble registrert uregelmessigheter i pulsen under målingen. Dette symbolet kan vises hvis du snakker, beveger deg, skjelver eller har en uregelmessig puls mens målingen pågår. Det gir vanligvis ingen grunn til bekymring, men vi anbefaler imidlertid at du snakker med legen din hvis symbolet vises ofte. Apparatet erstatter ikke en hjernteundersøkelse, men kan oppdage uregelmessigheter i pulsen på et tidlig tidspunkt.

Indikator for svakt batteri



Når indikatoren  for svakt batteri blinker på displayet, betyr det at batteriet er svakt og de fire batteriene må byttes ut med alkaliske LR6 (AA) batterier.

Etter bytte av batterier, vil ExactFit™ 5 Connect automatisk gå i tidsinnstillingsmodus.

Oppbevaring og rengjøring

- Apparatet skal alltid oppbevares i bæreesken når det ikke er i bruk
- Apparatet må ikke legges i solen eller på steder med høy temperatur, fuktighet eller støv.
- Det må ikke oppbevares i ekstremt lave temperaturer (under -20°C) eller ekstremt høye temperaturer (over 60°C).
- Bruk en klut fuktet med vann eller et nøytralt rengjøringsmiddel til å rengjøre apparatet utvendig, og tørk det deretter med en tørr klut. Tørk av mansjetten med en tørr klut når den er skitten.
- Det må ikke brukes sterke rengjøringsmidler til rengjøringen.
- Hvis apparatet ikke skal brukes på en stund, må batteriene tas ut. (Batterier kan lekke eller forårsake skader).
- Forsøk ikke å modifisere apparatet. Apparatet må ALDRI åpnes! Dette vil annullere produsentens garanti.

Feilsøking

Problem	Årsak	Løsning
Symbol for hjerterytmef 	Vises på skjermen og blinker når pulsen registreres.	<ul style="list-style-type: none"> • Målingen pågår, hold deg i ro.
Indikator for svakt batteri 	Vises når batterispenningen er ekstremt lav eller batteriene er plassert feil.	<ul style="list-style-type: none"> • Bytt ut alle fire batteriene med nye. Sett inn batteriene i riktige posisjon. Vær oppmerksom på +/- posisjonene.
Feil i målingen Error	Vises når det ikke var mulig å måle korrekt blodtrykk og puls.	<ul style="list-style-type: none"> • Press "start/stopp" knappen igjen og ta målingen på nytt. • Sjekk om mansjettene er satt på i henhold til instruksjonene. • Sjekk at det ikke er knekker i slangen. • Sjekk at hånden er avslappet. • Vær oppmerksom på om du snakker eller beveger deg mens målingen pågår. • Sjekk at kroppsholdningen er riktig.
E0	Målefeil	<ul style="list-style-type: none"> • Pulssignalet på mansjettene er for svakt. Juster mansjettens plassering og gjenta målingen.
E1	Oppblåsingsfeil	<ul style="list-style-type: none"> • Mansjettene er ikke festet riktig. Juster mansjettens plassering og gjenta målingen.
E2	Resultater utenfor måleområdet feil	<ul style="list-style-type: none"> • Slapp av en stund og gjenta målingen. Sjekk at mansjettene sitter riktig på armen.
E3	Oppblåsingstid-feil	<ul style="list-style-type: none"> • Mansjettene er ikke festet skikkelig. Juster mansjettens plassering og gjenta målingen.
E254	Intern feil i måleapparatet	<ul style="list-style-type: none"> • Ta ut batteriene og sett dem inn igjen. Hvis feilen gjentar seg, kontakt kundestøtte.
E255	Kalibreringsfeil	<ul style="list-style-type: none"> • Ta ut batteriene og sett dem inn igjen. Hvis feilen gjentar seg, kontakt kundestøtte.
E256	Det oppsto en feil under oppdatering av Bluetooth Firmware.	<ul style="list-style-type: none"> • Måleapparatet vil starte automatisk og bruke den originale Bluetooth firmware. Start nedlastingprosessen for firmware på nytt, og følg instruksjonene på skjermen fra Braun APPEN.

Spesifikasjoner

Målemetode	Oscillometrisk
Modellnummer	BUA6350
Måleområde	Mansjettens nominelle trykk: 0mmHg~300mmHg Målingstrykk: SYS: 60~255mmHg DIA: 40~200mmHg Pulsverdi: 40-199 slag/minutt
Nøyaktighet	Trykk +/- 3 mmHg Puls +/- 5 % maks.
Oppblåsing	Deluxe automatisk
Display	LCD med bakgrunnslys
Sett med måleverdier i internt minne	60 innstillinger per bruker
Sett med måleverdier i Bluetooth minne	200 sett per bruker
Mansjettstørrelse	Liten mansjett = armomkrets 22–32cm Stor mansjett = armomkrets 32–42cm
Bruksforhold	+10 °C ~ + 40 °C, lavere enn 85 % RH.
Oppbevaringsforhold	-20 °C ~ +60 °C, lavere enn 85 % RH.
Atmosfærisk driftstrykk	860–1060 hPa
Vekt	Ca. 500g (uten batterier)
Strømkilde	Alkaliske batteri: 4 x AA (LR6) 1.5V
Batteriets levetid	300 målinger
Automatisk avslåing	Etter 1 minutt uten bruk
Tilbehør	4 batterier, 2 armmansjetter med slange, bruksanvisning, hurtigveiledning, oppbevaringspose
Trådløs kommunikasjon	Bluetooth® Smart Frekvensområde: 2,4GHz ISM bånd (2400 - 2483,5 MHz) Modulasjon: GFSK Effektivt utstrålt effekt: <20dBm
Serviceid:	5 år.



Viktig



Les bruksanvisningen

Den tekniske nøyaktigheten av målingen kan ikke garanteres hvis apparatet brukes utenfor de angitte områdene for temperatur, fuktighet og atmosfærisk trykk

Klassifisering:



Utstyr drevet fra intern strømkilde

Brukte deler av type BF

IP22

Beskyttet mot solide fremmedlegemer på 12,5 mm diameter eller mer .

Beskyttet mot vertikalt fallende vandrdåper når apparatet skråstilt opp til 15°.

Ikke egnet til bruk i nærheten av brennbare anestesiblandinger med luft, oksygen eller dinitrogenoksid.

Kontinuerlig drift med korttids belastning.



Driftstemperatur.



Oppbevaringstemperatur.



Oppbevaringsfuktighet/bruksfuktighet

Kan endres uten forvarsel.



ELEKTROMEDISINSK UTSTYR krever at det tas spesielle hensyn i forbindelse med EMC. Gå inn på www.hot-europe.com/support for å se en detaljert beskrivelse av EMS-krav.

Bærbart og mobilt RF-kommunikasjonsutstyr kan påvirke elektromedisinsk utstyr.

Kaz Europe Sàrl, erklærer herved at radioutstyr av typen BUA6350 er i overensstemmelse med Direktiv 2014/53/EU. Den fulle teksten i EU- overensstemmelseserklæringen er tilgjengelig på følgende internettadresse www.hot-europe.com/support.



Produktet må ikke kasseres sammen med husholdningsavfallet ved endt levetid. Det kan leveres til din lokale forhandler eller på et godkjent mottak i landet der du bor.

Garanti

Les hele bruksanvisningen før du forsøker å bruke dette apparatet. Ta vare på kvitteringen som bevis på kjøpet og kjøpsdatoen. Kvitteringen må fremlegges ved eventuelle reklamasjoner i garantiperioden. Enhver reklamasjon under garantien vil ikke være gyldig uten kjøpsbevis.

Apparatet ditt er garantert i to år (2 år) fra kjøpsdato.

Denne garantien dekker material-eller produksjonsfeil som oppstår under normal bruk. Defekte apparater som oppfyller disse betingelsene vil erstattes kostnadsfritt.

Garantien dekker IKKE feil eller skader forårsaket av mishandling eller av at bruksanvisningen ikke ble fulgt. Garantien oppheves hvis apparatet åpnes, modifiseres eller hvis det brukes sammen med deler eller utstyr som ikke er produsert av Braun, eller hvis det repareres av ikke-autoriserte personer.

Utstyr og forbruksvarer er ekskludert fra alle garantier.

For spørsmål angående støtte, gå inn på www.hot-europe.com/support eller finn kontaktinformasjon for service bakerst i denne eierhåndboken.

Denne garantien er kun gyldig i Europa, Russland, Midtøsten og Afrika.

Gjelder kun i Storbritannia: Dette har ingen innvirkning på dine lovfestede forbrukerrettigheter.

Apparatets LOT og SN står på merkeplaten på produktets bakside.

Produksjonsdatoen gis av LOT-nummeret som står på baksiden av apparatet. De første 3 sifrene etter LOT-nummeret representerer dagen i året for produksjonen. De neste 2 sifrene representerer de siste to tallene i kalenderåret for produksjonen, og bokstavene på slutten representerer produktets produsent. F.eks. LOT-nr.: 15614TRA, dette produktet ble laget på dag 156 i året 2014 med produsentkode TRA.

Zastosowanie produktu Braun ExactFit™ 5 Connect

Naramienny ciśnieniomierz krwi firmy Braun został opracowany dla zapewnienia dokładnego i wygodnego pomiaru ciśnienia krwi. Dokładność pomiaru za pomocą ciśnieniomierza Braun została sprawdzona podczas produkcji oraz potwierdzona w ramach badań klinicznych przeprowadzonych zgodnie z zaleceniami organizacji ESH (Europejskie Towarzystwo Nadciśnienia Tętniczego).

Co trzeba wiedzieć o ciśnieniu krwi

Ciśnienie krwi zmienia się przez cały dzień. Zdecydowanie rośnie wcześniej rano i spada w godzinach przedpołudniowych. Następnie ciśnienie krwi ponownie rośnie po południu i w końcu spada do niskiego poziomu w nocy. Ponadto, może również znacząco zmieniać się w krótkim czasie. W związku z powyższym wyniki kolejnych odczytów mogą być różne.

Urządzenie wyświetla wyniki pomiaru ciśnienia krwi w postaci dwóch wartości: ciśnienie skurczowe oraz rozkurczowe. Ciśnienie skurczowe krwi (wartość wyższa) oznacza nacisk, jaki krew wywiera na ścianki tętnic w chwili uderzenia serca. Ciśnienie rozkurczowe (wartość niższa) oznacza nacisk, jaki krew wywiera na ścianki tętnic w chwili, kiedy serce odpoczywa pomiędzy urządzeniami. Ponadto, po przeprowadzeniu każdego pomiaru wyświetlana jest również wartość tętna.

Pomiar ciśnienia krwi podczas wizyty u lekarza umożliwia jedynie uzyskanie pewnej wartości chwilowej. Systematyczne dokonywanie pomiaru w domu umożliwia uzyskanie bardziej dokładnych wartości ciśnienia krwi w codziennych warunkach.

Ponadto w przypadku wielu osób wartość ciśnienia krwi zmierzona w domu jest inna niż podczas wizyty u lekarza, ponieważ są one bardziej zrelaksowane. Systematyczne dokonywanie pomiaru ciśnienia krwi w domu umożliwia przekazanie lekarzowi cennych informacji dotyczących normalnej wartości ciśnienia w „codziennych” warunkach.

Organizacje ESH (Europejskie Towarzystwo Nadciśnienia Tętniczego) i WHO (Światowa Organizacja Zdrowia) opracowały następujące zasady dotyczące standardowych wartości ciśnienia krwi mierzonych w stanie spoczynkowym w warunkach domowych:

Ciśnienie krwi (mm Hg)	Wartości normalne	Stopień 1 - łagodne nadciśnienie	Stopień 2 - średnio poważne nadciśnienie	Stopień 3 - ciężkie nadciśnienie
SYS = skurczowe (wartość wyższa)	do 134	135-159	160-179	≥180
DIA = rozkurczowe (wartość niższa)	do 84	85-99	100-109	≥110

Informacje na temat bezpieczeństwa i ważne środki ostrożności

W celu uzyskania dokładnych wyników pomiarów, dokładnie przeczytać całość instrukcji obsługi.

Osoby z zaburzeniami rytmu serca, zwężeniem naczyń, stwardnieniem tętnic w kończynach, cukrzycą lub z wszczepionym stymulatorem serca powinny skonsultować się z lekarzem przed samodzielnym wykonaniem pomiaru ciśnienia krwi, ponieważ w takich przypadkach mogą wystąpić odchylenia wartości ciśnienia krwi.

Wynik pomiaru ciśnienia krwi wskazuje na ciężkie nadciśnienie, wartość ciśnienia skurczowego wynosi 180 mm Hg lub więcej, a wartość ciśnienia rozkurczowego 110 mm Hg lub więcej. Jeżeli wyniki wciąż utrzymują się w tym zakresie, należy natychmiast skontaktować się ze swoim lekarzem.

Jeżeli pacjent jest w trakcie leczenia lub stosuje jakiegokolwiek leki, należy najpierw skonsultować się z lekarzem.

Użycie ciśnieniomierza krwi nie zastępuje konsultacji lekarskiej.

Podstawowe zasady dokładnych pomiarów ciśnienia krwi

Odczytów należy dokonywać zawsze o tej samej porze dnia, w tych samych warunkach.

Nie należy mierzyć ciśnienia krwi w czasie 30 minut po paleniu tytoniu, wypiciu kawy lub herbaty, bądź po jakimkolwiek wysiłku fizycznym. Czynniki te mogą mieć wpływ na wynik pomiaru.

Przed pomiarem należy spędzić co najmniej 5 minut na odpoczynku. Jeśli to możliwe, zaleca się odpoczywanie przez 10 minut przed wykonaniem pomiaru. Należy zawsze przeznaczać taki sam czas na odpoczynek przed każdym pomiarem.





Należy zawsze dokonywać pomiaru na tym samym ramieniu. Zalecane jest lewe ramię.

Nie należy poruszać się ani mówić. Nie krzyżować nóg i trzymać stopy płasko na podłodze.

Należy umieścić mankiety bezpośrednio na skórze. Nie zakładać mankietu na kamizelkę, sweter lub koszulę.

Jeżeli użytkownik chce przeprowadzić kilka pomiarów, należy zacząć pomiędzy nimi około 3 minuty.

Opis produktu (patrz strona 2–3)

1. Przycisk Start  | 
2. Przycisk pamięci **M**
3. Przycisk zmiany czasu / godziny ▲
4. Przycisk ustawień 
5. Przycisk wartości średniej 
6. Przełącznik użytkownika A / B
7. Wyświetlacz LCD
8. Port przewodu
9. Złącze
10. Mankiet na ramię (w zestawie z urządzeniem dostarczane są 2 mankiety)
11. Przewód powietrzny
12. Pokrywa kieszeni na baterie (4 baterie 1,5V typu AA (LR6))

Wkładanie baterii (patrz rys. 2-3)

- Zdjąć pokrywkę komory baterii na spodzie urządzenia i włożyć 4 baterie alkaliczne AA LR6, zachowując prawidłową biegunowość (patrz symbol umieszczony w komorze baterii).
- Uwaga: po przeprowadzeniu wymiany baterii należy zawsze ponownie ustawić datę i godzinę, aby wyniki pomiaru były zawsze zapisywane z prawidłową datą oraz godziną.



Należy wyrzucać jedynie baterie wyczerpane.

Nie należy wyrzucać ich z odpadami domowymi, ale przekazać do odpowiednich punktów zbiórki odpadów lub punktu sprzedaży.

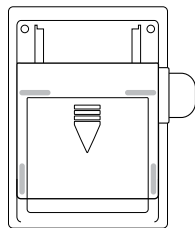

Rys. 2

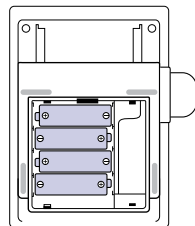

Rys. 3

Dobór odpowiedniego mankietu

Dla zapewnienia prawidłowego pomiaru bardzo ważne jest wybranie mankietu o rozmiarach najbardziej odpowiednich dla ramienia użytkownika. Należy dobrać wymiar mankietu w zależności od obwodu swojego ramienia w taki sposób, aby dolna krawędź mankietu znajdowała się dokładnie 2~3 cm powyżej łokcia.

- Mankiet mały/średni = obwód ramienia 22~32 cm.
- Mankiet duży/XL = obwód ramienia 32~42 cm.

Zakładanie mankietu

1. Wsunąć zakończenie mankietu jak najdalej od rurki przez metalowy pierścień aż do pętli. Gładka strona materiału powinna znajdować się po wewnętrznej stronie mankietu.

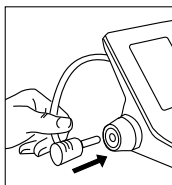

Rys. 4



Rys. 5

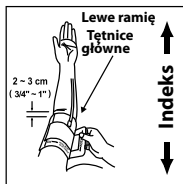

Rys. 6

2. Podłączyć przewód powietrza do złącza (rys. 4).
3. Jeżeli rękaw znajduje się w prawidłowej pozycji, rzep będzie znajdować się po zewnętrznej stronie mankietu, a metalowy pierścień nie będzie dotykać skóry (rys. 5).
4. Przełożyć lewe ramię przez pętlę mankietu. Dolna krawędź mankietu powinna znajdować się na wysokości mniej więcej (2~3 cm) powyżej łokcia. Rurka powinna znajdować się na wysokości tętnicy ramiennej po wewnętrznej stronie ramienia (rys. 6).

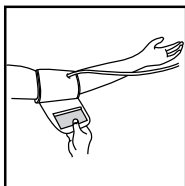

Rys. 7

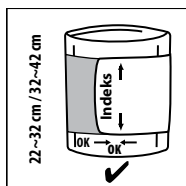

Rys. 8

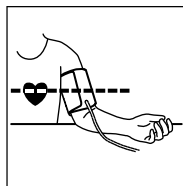

Rys. 9

5. Pociągnąć mankieta w taki sposób, aby jego górna i dolna krawędź zostały zaciśnięte dookoła ramienia (rys. 7).
6. Kiedy mankieta jest założony prawidłowo, mocno docisnąć rzep, aby go zamocować.
7. Mankieta jest gotowy do użycia, jeżeli po owinięciu go dookoła ramienia oznakowanie <<indeks>> znajduje się wewnątrz <<zakresu ok>> oznaczonego dwiema strzałkami (rys. 8).
8. Usiąść na krześle i oprzeć ramię o stół w taki sposób, aby mankieta znajdował się dokładnie na wysokości serca (rys. 9).

Braun ExactFit™ 5 Connect Wyświetlacz BUA6350

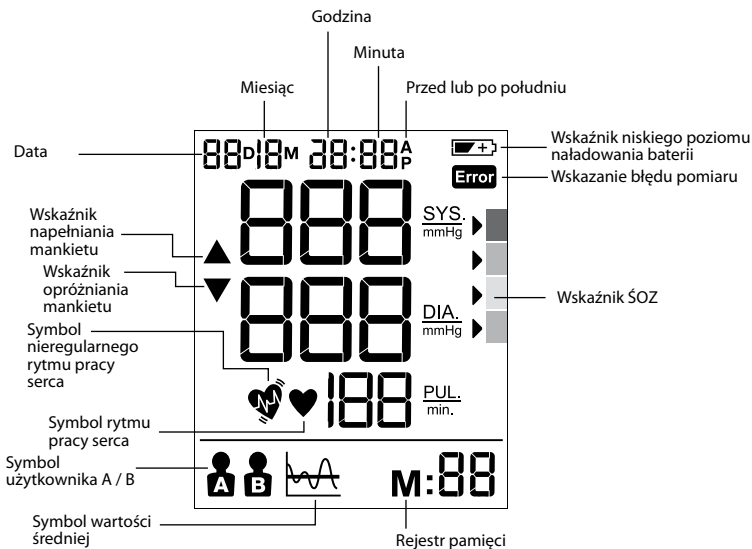

Jak wybrać użytkownika A / użytkownika B

- Upewnij się, że produkt jest w trybie wyłączonym.
- Przesuń przełącznik użytkownika na pozycję A lub B; na wyświetlaczu LCD pojawi się aktualny tryb użytkownika.

Wskazanie ŚOZ/ESH umożliwiające ocenę danych dotyczących ciśnienia krwi

CZERWONY >	!!!
POMARAŃCZONY >	!!
ZŁYTY >	!
ZIELONY >	✓

Urządzenie jest wyposażone w funkcję wskazania poziomu ciśnienia krwi zgodnie z zaleceniami Światowej Organizacji Zdrowia (ŚOZ) i ESH (Europejskie Towarzystwo Nadciśnienia Tętnicznego). Dla każdego wyświetlanego na ekranie wyniku pomiaru, kursor wskazuje poziom ciśnienia krwi za pośrednictwem odpowiedniego kolorowego kodu, od zielonego do czerwonego. Klasyfikacja ta może być wykorzystywana przez użytkownika w codziennych warunkach, aby lepiej zrozumieć poziom jego ciśnienia krwi. W razie zaniepokojenia uzyskanym wynikiem klasyfikacji należy jak najszybciej skontaktować się ze swoim lekarzem. Wynik pomiaru ciśnienia krwi wskazuje na ciężkie nadciśnienie, wartość ciśnienia skurczowego wynosi 180 mm Hg lub więcej, a wartość ciśnienia rozkurczowego 110 mm Hg lub więcej. Jeżeli wyniki wciąż utrzymują się w tym zakresie, należy natychmiast skontaktować się ze swoim lekarzem.

Ustawianie miesiąca, daty i godziny

- Wyłączyć urządzenie, aby ustawić datę/godzinę.
- Wcisnąć przycisk ustawień (⌚) (4), aby rozpocząć ustawianie godziny - na wyświetlaczu zacznie migać słowo „rok”. Wcisnąć ▲ (3), aby ustawić rok, zwiększając wartość o 1 za każdym naciśnięciem.
- Nacisnąć przycisk ustawień (⌚) (4), aby rozpocząć ustawianie miesiąca - na wyświetlaczu zacznie migać słowo „miesiąc”. Użytkownik może wówczas wcisnąć przycisk ustawień ▲ (3), aby ustawić miesiąc, zmieniając wartość o 1 za każdym naciśnięciem.
- Nacisnąć przycisk ustawień (⌚) (4), aby rozpocząć ustawianie dnia - na wyświetlaczu zacznie migać słowo „dzień”. Użytkownik może wówczas wcisnąć przycisk ustawień ▲ (3), aby ustawić dzień, zmieniając wartość o 1 za każdym naciśnięciem.
- Nacisnąć przycisk ustawień (⌚) (4), aby rozpocząć ustawianie godzin - na wyświetlaczu zacznie migać słowo „godzina”. Użytkownik może wówczas wcisnąć przycisk ustawień ▲ (3), aby ustawić godzinę, zmieniając wartość o 1 za każdym naciśnięciem.
- Nacisnąć przycisk ustawień (⌚) (4), aby rozpocząć ustawianie minut - na wyświetlaczu zacznie migać słowo „minuta”. Użytkownik może wówczas wcisnąć przycisk ustawień ▲ (3), aby ustawić minuty, zmieniając wartość o 1 za każdym naciśnięciem.
- Nacisnąć przycisk ustawień (⌚) (4), aby zakończyć ustawianie daty/godziny, wszystkie przyciski przestaną migać.

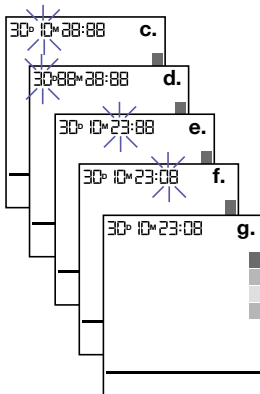

Uwaga: przyciśnięcie i przytrzymanie przycisku zmienia powoduje przewijanie wartości.

Wykonywanie pomiaru

Owinąć mankiety wokół ramienia (patrz punkt „Zakładanie mankiety naramiennego” powyżej).

- Usiądź na krześle w prawidłowej pozycji, z wyprostowanymi plecami.
- Naciśnij i zwolnij przycisk „start” (⏻) | 🏠 (1), na wyświetlaczu pojawi się data/godzina i aktualny użytkownik.
- Przesuń przełącznik użytkownika A/B (6) na pozycję A lub B dla użytkownika, odpowiednio, A lub B; na wyświetlaczu pojawi się symbol użytkownika A lub B.
- Naciśnij i zwolnij przycisk „start” (⏻) | 🏠 (1), wszystkie ikony zostaną pokazane na wyświetlaczu przez 2 sekundy. Ciśnienie powietrza zostanie automatycznie zwiększone do określonej wartości i urządzenie rozpocznie wykonywanie pomiaru.

Podczas wykonywania pomiaru ciśnienia nie należy poruszać się ani mówić. Nie krzyżować nóg i trzymać stopy płasko na podłodze.

- Po wzroście ciśnienia powietrza wykryte zostanie tętno; na wyświetlaczu zacznie migać symbol akcji serca 📄.
- Po zakończeniu pomiaru na wyświetlaczu LCD pojawi się wynik, a na wskaźniku WHO strzałka. Po zakończeniu użytkownika urządzenia należy wyłączyć je, wciskając przycisk „start” (⏻) | 🏠 (1) - w przeciwnym wypadku urządzenie wyłączy się automatycznie po upływie 1 minuty. Wyrób ten nie jest przewidziany do stosowania zamiast regularnych kontroli przez lekarza. Należy zawsze kontynuować systematyczne wizyty kontrolne u lekarza, aby uzyskać profesjonalną interpretację wyników pomiaru.

Połączenie ze smartfonem i aplikacją Braun Healthy Heart

Urządzenie ExactFit™ 5 Connect można podłączyć przez Bluetooth® do smartfona (z systemem iOS lub Android), aby automatycznie pobierać zapisane odczyty. Przy użyciu pamięci Bluetooth urządzenie może przesłać do 200 odczytów na jednego użytkownika.

Włącz funkcję Bluetooth w swoim smartfonie.

Sprawdź, czy aplikacja Braun Healthy Heart została pobrana na Twojego smartfona i jest ona włączona.

Jeśli korzystasz z aplikacji po raz pierwszy, przeprowadzi Cię ona przez proces parowania urządzenia Braun ExactFit™ 5 Connect. Użytkownicy, którzy już korzystali z aplikacji, mogą przejść do funkcji „Connect device” („Połączenie”) w menu aplikacji i postępować zgodnie ze wskazówkami.

Po zakończeniu parowania aplikacja wyświetli komunikat potwierdzający.



Healthy Heart



Funkcja pamięci

Cięśniomierz zapamiętuje ostatnie 60 wyników pomiaru dla każdego użytkownika.

Przechowywanie danych dotyczących pomiaru

Po zakończeniu każdego pomiaru ciśnienia krwi, wartości ciśnienia rozkurczowego, ciśnienia skurczowego, tętna oraz data i = czas pomiaru są automatycznie zapamiętywane. Pozycja pamięci nr 01 odpowiada najnowszemu pomiarowi. Kiedy pamięć jest pełna, najstarsze wartości będą zastępowane przez nowe.

Wciśnięcie przycisku **M** (2) umożliwia przeglądanie danych zapisanych w pamięci. Wyświetlona zostanie ostatnia pozycja pamięci (rozk./skurcz./tętno) z datą/godziną pomiaru, a także wskazaniem IHB i SOZ. Ponowne wciśnięcie przycisku pamięci **M** (2) umożliwia wyświetlenie wcześniejszych danych. Należy zawsze upewnić się, że wyświetlane są dane dotyczące właściwego użytkownika A lub B.

Funkcja wartości średniej

Nacisnąć przycisk wartości średniej  (5), aby wyświetlić na wyświetlaczu LCD średnią z 3 ostatnich pomiarów.

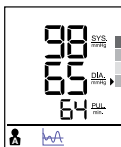

Usuwanie danych

Wyłączyć urządzenie, a następnie wcisnąć i przytrzymać przycisk pamięci **M** (2) przez ponad 5 sekund - na wyświetlaczu LCD zacznie migać komunikat „DEL ALL”. Przed użyciem tej funkcji należy upewnić się, że wyświetlane są dane dotyczące właściwego użytkownika A lub B.

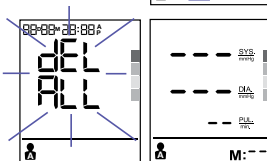

Nacisnąć ponownie przycisk pamięci **M** (2), na wyświetlaczu LCD pojawi się symbol „---” oznaczający, że wszystkie zapisane dane dotyczące danego użytkownika zostały skasowane.

Funkcja wykrywania nieregularnego rytmu pracy serca

Wyświetlenie symbolu  oznacza, że podczas pomiaru wykryty został nieregularny rytm pracy serca. Ikona może zostać wyświetlona, jeżeli użytkownik mówi lub porusza się podczas pomiaru, a także kiedy jego rytm pracy serca jest nieregularny. Zazwyczaj nie stanowi to powodu do niepokoju, jeżeli jednak symbol jest wyświetlany często, należy zasięgnąć porady lekarza. Użytkowanie urządzenia nie może zastąpić badania kardiologicznego, umożliwia jednak wykrywanie nieregularnego rytmu pracy serca we wczesnym stadium.

Wskaźnik niskiego poziomu naładowania baterii



Kiedy wskaźnik niskiego poziomu naładowania baterii  miga na wyświetlaczu, oznacza to, że bateria jest bliska wyczerpania - wszystkie cztery baterie muszą zostać wymienione na nowe baterie LR6 (AA).

Po przeprowadzeniu wymiany baterii urządzenie ExactFit™ 5 Connect automatycznie przejdzie do trybu ustawienia godziny.

Przechowywanie i czyszczenie

- Kiedy urządzenie nie jest wykorzystywane, powinno zawsze być przechowywane w swoim futerał ochronnym.
- Nie wolno pozostawiać urządzenia w miejscu narażonym na bezpośrednie działanie promieni słonecznych, w wysokiej temperaturze lub w miejscu wilgotnym bądź zakurzone.
- Nie przechowywać w temperaturze ekstremalnie niskiej (poniżej -20°C) lub wysokiej (powyżej 60°C).
- Obudowa urządzenia powinna być czyszczona szmatką nawilżoną w wodzie lub łagodnym środku czyszczącym, po czym należy wytrzeć ją suchą szmatką. Kiedy mianiek jest zabrudzony, można wyczyścić go suchą szmatką.
- Nie używać żadnych mocnych środków czyszczących.
- Jeżeli urządzenie nie będzie używane przez dłuższy czas, należy wyjąć baterie. (Wyciek z baterii może spowodować uszkodzenie urządzenia).
- Nie wolno przeprowadzać jakichkolwiek przeróbek urządzenia. Nie wolno NIGDY otwierać urządzenia! Spowoduje to unieważnienie gwarancji udzielanej przez producenta.

Rozwiązywanie problemów

Problem	Przyczyna	Rozwiązanie
Symbol rytmu pracy serca 	Jest wyświetlany w warunkach pomiaru i miga po wykryciu tętna.	<ul style="list-style-type: none"> • Trwa wykonywanie pomiaru, nie należy się poruszać.
Wskaźnik niskiego poziomu naładowania baterii 	Jest wyświetlany, kiedy poziom naładowania baterii jest szczególnie niski lub baterie zostały włożone w nieprawidłowej pozycji.	<ul style="list-style-type: none"> • Należy wymienić wszystkie cztery baterie na nowe. Włożyć baterie w prawidłowej pozycji. Pamiętaj o zachowaniu biegunowości +/-.
Błąd pomiaru Error	Jest wyświetlany, kiedy uzyskanie prawidłowego wyniku pomiaru ciśnienia krwi i tętna nie jest możliwe.	<ul style="list-style-type: none"> • Wcisnąć raz jeszcze przycisk „start/stop” i ponownie wykonać pomiar. • Sprawdzić, czy mankieta została owinięty wokół ramienia prawidłowo, zgodnie z zaleceniami. • Sprawdzić, czy rurka nie jest w żaden sposób wygięta. • Upewnić się, że dłoń jest rozluźniona. • Sprawdzić, czy użytkownik nie mówił i nie poruszał się podczas pomiaru. • Sprawdzić, czy użytkownik pozostaje w prawidłowej pozycji.
E0	Błąd pomiaru	<ul style="list-style-type: none"> • Sygnały tętna w mankiecie są zbyt słabe. Zmienić pozycję mankieta i powtórzyć pomiar.
E1	Błąd pompowania	<ul style="list-style-type: none"> • Mankiet nie jest założony prawidłowo. Zmienić pozycję mankieta i powtórzyć pomiar.
E2	Błąd wyników poza zakresem	<ul style="list-style-type: none"> • Należy odpocząć przez chwilę i powtórzyć pomiar. Upewnić się, że mankieta jest prawidłowo założony na ramieniu.
E3	Błąd czasu pompowania!	<ul style="list-style-type: none"> • Mankiet nie jest założony prawidłowo. Ponownie założyć mankieta i powtórzyć pomiar.
E254	Błąd wewnętrzny urządzenia	<ul style="list-style-type: none"> • Wyjąć i ponownie włożyć baterie. Jeżeli problem występuje nadal, skontaktować się z działem wsparcia klienta.
E255	Błąd kalibracji	<ul style="list-style-type: none"> • Wyjąć i ponownie włożyć baterie. Jeżeli problem występuje nadal, skontaktować się z działem wsparcia klienta.
E256	Wystąpił błąd podczas aktualizacji oprogramowania Bluetooth	<ul style="list-style-type: none"> • Urządzenie zostanie automatycznie uruchomione ponownie przy użyciu oryginalnego oprogramowania Bluetooth. Należy ponownie rozpocząć proces pobierania oprogramowania lub postępować zgodnie z poleceniami wyświetlanymi na ekranie aplikacji Braun.

Specyfikacja techniczna

Metoda pomiaru	Oscylometryczna
Numer modelu	BUA6350
Zakres pomiaru	Znamionowe ciśnienie w mankiecie: 0 mm Hg–300 mm Hg Ciśnienie pomiaru: SYS: 60–255 mm Hg, DIA: 40–200 mm Hg Wartość tętna: 40–199 uderzeń na minutę
Dokładność	Ciśnienie krwi +/- 3 mm Hg Tętno +/- 5 % maks.
Opróżnianie	Automatyczne deluxe
Wyświetlacz	LCD z podświetleniem
Zbiory pamięci urządzenia	Do 60 zestawów dla każdego użytkownika
Zbiory pamięci Bluetooth	200 zbiorów na użytkownika
Rozmiar mankietu	Mankiet mały: obwód ramienia 22-32 cm Mankiet duży: obwód ramienia 32-42 cm
Warunki użytkowania	+10°C ~ +40°C, wilgotność względna poniżej 85%
Warunki przechowywania	-20°C ~ +60°C, wilgotność względna poniżej 85%
Robocze ciśnienie atmosferyczne	860-1060 hPa
Ciężar urządzenia	Około 500 g (bez baterii)
Źródło zasilania	Bateria alkaliczna: 4 x AA (LR6) 1,5V
Trwałość baterii	300 pomiarów
Wyłączanie automatyczne	Kiedy urządzenie nie jest używane przez 1 minutę
Akcesoria	4 baterie, 2 mankiety naramienne z przewodem, instrukcja, skrócona instrukcja obsługi, woreczek do przechowywania
Komunikacja bezprzewodowa	Bluetooth® Smart Zakres częstotliwości: pasmo 2,4 GHz ISM (2400–2483,5 MHz) Modulacja: GFSK Równoważna moc promieniowana: <20 dBm
Okres użytkowania:	5 lat



Ważne



Należy przeczytać instrukcję obsługi.

Jeśli wyrób nie jest eksploatowany w podanych zakresach temperatury, wilgotności i ciśnienia atmosferycznego, nie można zagwarantować dokładności technicznej pomiarów.

Klasyfikacja:



Urządzenie z zasilaniem wewnętrznym
Elementy stykające się z pacjentem typu BF

IP22 Zabezpieczone przed działaniem ciał obcych o średnicy 12,5 mm i większej.
Zabezpieczone przed działaniem kropeł wody spadających pionowo, kiedy urządzenie jest nachylone pod kątem 15°.

Urządzenie nie może być wykorzystywane w obecności łatwopalnych mieszanek znieczulających z powietrzem, tlenem lub tlenkiem azotu.

Działanie ciągłe z krótkim czasem ładowania.



Temperatura robocza



Temperatura przechowywania



85%

Wilgotność podczas przechowywania/wilgotność robocza

Specyfikacja może ulec zmianie bez powiadomienia.



Ten produkt spełnia wymagania dyrektywy WE 93/42/EWG (Dyrektywa dotycząca wyrobów medycznych).

MEDYCZNY SPRZĘT ELEKTRYCZNY wymaga przestrzegania specjalnych środków ostrożności w zakresie zgodności elektromagnetycznej (EMC).

Szczegółowy opis wymagań w zakresie zgodności elektromagnetycznej jest dostępny pod adresem www.hot-europe.com/support.

Przenośne i mobilne urządzenia komunikacji na falach radiowych (RF) mogą wpływać na działanie medycznego sprzętu elektrycznego.

Firma Kaz Europe Sàrl oświadcza niniejszym, że urządzenie radiowe typu BUA6350 spełnia wszystkie wymogi Dyrektywy 2014/53/UE. Pełny tekst deklaracji zgodności UE jest dostępny na stronie internetowej www.hot-europe.com/support.



Po zakończeniu okresu użytkowania urządzenia nie należy pozbywać się go razem z odpadami z gospodarstwa domowego. Zużyte urządzenie można przekazać lokalnemu sprzedawcy detalicznemu lub przekazać je do odpowiedniego punktu zbiórki w kraju użytkownika.

Gwarancja

Przed rozpoczęciem eksploatacji należy zapoznać się ze wszystkimi instrukcjami. Zachować paragon z datą jako dowód zakupu. W przypadku roszczeń gwarancyjnych należy przedstawić dowód zakupu. Reklamacje bez dowodu zakupu zostaną odrzucone.

Producent udziela gwarancji na produkt na okres dwóch lat (2 lat) od daty zakupu.

Gwarancja obejmuje defekty materiału i robocizny, jakie wystąpiły podczas normalnego użytkowania; wadliwe urządzenia spełniające te kryteria zostaną wymienione bezpłatnie.

Gwarancja NIE obejmuje wad ani szkód powstałych w wyniku nieprawidłowego użytkowania lub nieprzestrzegania instrukcji. Gwarancja ulega unieważnieniu w przypadku otwarcia obudowy urządzenia, naruszenia jej lub eksploatacji urządzenia z częściami lub akcesoriami firm innych niż Braun oraz w przypadku wykonywania napraw przez osoby nieuprawnione.

Gwarancja nie obejmuje akcesoriów ani materiałów eksploatacyjnych.

Pomoc techniczną można uzyskać odwiedzając witrynę www.hot-europe.com/support lub korzystając z informacji o punktach serwisowych zamieszczonych na końcu tej instrukcji obsługi.

Gwarancja obowiązuje wyłącznie w Europie, Rosji, na Bliskim Wschodzie i w Afryce.

Wyłącznie dla użytkowników z Wielkiej Brytanii: gwarancja nie ma wpływu na ustawowe prawa konsumentów.

Partia (LOT) i numer seryjny (SN) wydrukowane są na etykiecie znamionowej znajdującej się z tyłu urządzenia.

Data produkcji jest podana w numerze PARTII umieszczonym z tyłu urządzenia. Pierwsze 3 cyfry po określeniu Nr PARTII oznaczają dzień roku produkcji. Następne 2 cyfry oznaczają dwie ostatnie cyfry roku kalendarzowego produkcji, natomiast końcowe litery oznaczają kod producenta produktu. Np.: nr PARTII 15614TRA oznacza, że produkt został wyprodukowany w 156 dniu 2014 roku, natomiast kod producenta to TRA.

PT Português**Utilização prevista do Braun ExactFit™ 5 Connect**

O monitor da tensão arterial no braço foi desenvolvido para medições precisas e confortáveis da tensão arterial. A precisão da medição do monitor da tensão arterial no braço da Braun foi testada no momento do fabrico e foi comprovada pela investigação clínica em conformidade com a ESH.

O que deve saber sobre a tensão arterial

A tensão arterial muda constantemente ao longo do dia. Aumenta drasticamente de manhã cedo e diminui no fim da manhã. A tensão arterial aumenta novamente de tarde e, por fim, cai para um nível baixo à noite. Pode também variar durante um curto período de tempo. Por isso, as leituras das sucessivas medições podem flutuar.

Este dispositivo apresenta a leitura da sua tensão arterial em relação a dois valores: o sistólico e o diastólico. A tensão arterial sistólica (o valor superior) indica a tensão que o seu sangue está a exercer contra as paredes das artérias quando o coração bate. A tensão arterial diastólica (o número inferior) indica a tensão que o seu sangue está a exercer contra as paredes das artérias quando o coração relaxa entre batimentos. A pulsação também é apresentada após cada medição.

A tensão arterial medida no consultório de um médico apenas fornece um valor momentâneo. As medições repetidas feitas em casa refletem melhor os valores da tensão arterial real em condições do dia a dia.

Além disto, muitas pessoas possuem uma tensão arterial diferente quando a medem em casa, porque tendem a estar mais relaxadas do que no consultório do médico. As medições regulares da tensão arterial feitas em casa podem fornecer ao seu médico informações importantes sobre os seus valores de tensão arterial normais em condições do “dia a dia”.

A ESH (Sociedade Europeia de Hipertensão) e a OMS (Organização Mundial de Saúde) definiram os seguintes valores padrão para a tensão arterial quando medida num pulso em descanso em casa:

Tensão arterial (mmHg)	Valores normais	Grau 1 hipertensão ligeira	Grau 2 hipertensão moderada	Grau 3 hipertensão grave
SIS = sistole (valor superior)	até 134	135–159	160–179	≥180
DIA = diástole (valor inferior)	até 84	85–99	100–109	≥110

 Informações de segurança e precauções importantes

Para garantir resultados de medição precisos, leia atentamente as instruções de utilização completas.

As pessoas que sofrem de arritmia cardíaca, constrição vascular, arteriosclerose nas extremidades, diabetes ou que usam pacemakers cardíacos devem consultar o seu médico antes de medirem elas próprias a sua tensão arterial. Poderão ocorrer desvios dos valores da tensão arterial nestes casos.

Se a leitura da sua tensão arterial encontra-se no intervalo de hipertensão severa com valores superiores a 180 mmHg para a sistólica e/ou superiores a 110 mmHg para a diastólica, e se manifestar uma ou duas leituras dentro deste intervalo, consulte imediatamente o seu médico.

Se está a fazer um tratamento médico ou a tomar qualquer medicamento, consulte primeiro o seu médico.

A utilização deste monitor de tensão arterial não se destina a constituir um substituto à consulta do seu médico.

Regras essenciais para a medição precisa da tensão arterial

Faça sempre as leituras à mesma hora do dia, nas mesmas condições.

Não faça uma medição nos trinta minutos seguintes a fumar, beber café ou chá ou depois de qualquer tipo de esforço. Estes fatores vão influenciar a medição.





Antes das medições descanse durante pelo menos 5 minutos. Se for possível, recomenda-se que descanse 10 minutos antes de fazer a medição. Tente descansar sempre durante o mesmo tempo antes de fazer uma medição.

Meça sempre no mesmo braço. Recomenda-se o braço esquerdo. Não se mova nem fale. Mantenha as pernas descruzadas e os pés assentes no chão.

Coloque a braçadeira em contacto direto com a pele. Não colocar a braçadeira sobre um casaco, camisola ou camisa.

Se quer fazer várias medições, espere cerca de 3 minutos antes de repetir uma medição.

Descrição do produto (Consultar a página 2-3)

1. Botão para iniciar  
2. Botão da memória **M**
3. Botão para acertar a data/hora ▲
4. Botão de configuração 
5. Botão de cálculo de média 
6. Comutador de utilizador A/B
7. Visor LCD
8. Entrada do tubo
9. Conector
10. Braçadeira (fornecido com 2 braçadeiras)
11. Tubo do ar
12. Tapa do compartimento das pilhas (4 pilhas de 1,5V tipo AA (LR6))

Colocar as pilhas (Ver a Fig. 2-3)

- Retire a tampa do compartimento das pilhas na parte inferior da unidade e coloque as 4 pilhas alcalinas AA LR6 com a polaridade correta (ver símbolo no compartimento das pilhas).
- Nota: acerte sempre a data e as horas depois de substituir as pilhas para ter a certeza de que os resultados da medição são guardados com a data e hora corretas.



Apenas elimine as pilhas usadas.
Não devem ser eliminadas no lixo doméstico, mas antes colocadas em locais de recolha apropriados ou entregues ao revendedor.

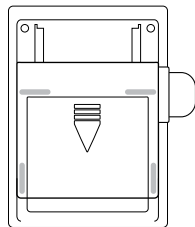

Fig. 2

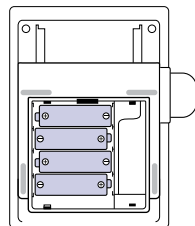

Fig. 3

Escolher a braçadeira adequada

Para uma medição precisa, é importante escolher a braçadeira com o tamanho certo que melhor se adequa ao seu braço. Escolha o tamanho da braçadeira de acordo com a circunferência do seu braço e certifique-se de que a parte inferior da braçadeira fica a 2~3 cm acima do cotovelo.

- Braçadeira pequena/média = circunferência do braço de 22~32 cm
- Braçadeira grande/extra grande = circunferência do braço de 32~42 cm

Colocar a braçadeira

1. Deslize a extremidade da braçadeira mais afastada do tubo através do anel de metal fazendo um laço. O tecido macio deve estar no interior da braçadeira.

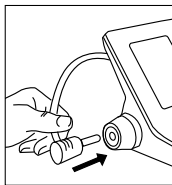

Fig. 4

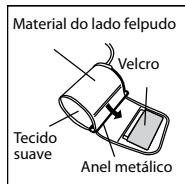

Fig. 5

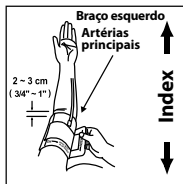

Fig. 6

2. Ligue o tubo do ar ao conector (Fig. 4).
3. Se a braçadeira estiver corretamente colocada, o velcro fica no exterior da mesma e o anel de metal não toca na pele (Fig. 5).
4. Coloque o braço esquerdo através do laço da braçadeira. A parte inferior da braçadeira deve estar aproximadamente 2~3 cm acima do cotovelo. O tubo deve ficar em cima da artéria braquial no interior do braço (Fig. 6).

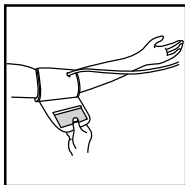

Fig. 7

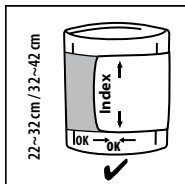

Fig. 8

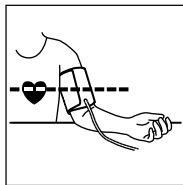
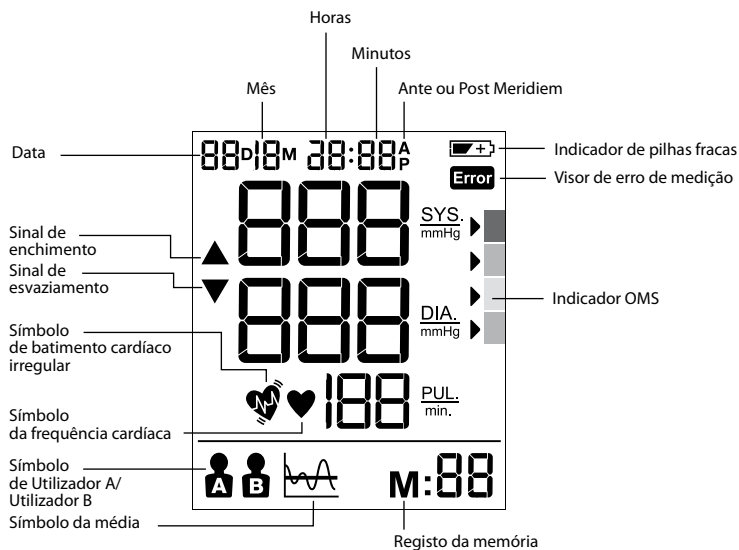

Fig. 9

5. Coloque a braçadeira de forma a que as bordas superior e inferior fiquem apertadas à volta do braço (Fig. 7).
6. Quando a braçadeira estiver corretamente posicionada, prima bem o Velcro contra o lado felpudo da braçadeira.
7. Esta braçadeira está pronta para ser utilizada se a marca <<index>> estiver dentro da zona <<ok>> assinalada pelas duas setas quando a braçadeira é apertada à volta do braço (Fig. 8).
8. Sente-se numa cadeira e coloque o braço sobre a mesa de forma a que a braçadeira esteja ao mesmo nível que o coração (Fig. 9).

Braun ExactFit™ 5 Connect Visor BUA6350



Como selecionar o utilizador A/utilizador B

- Certifique-se de que o Produto está no modo desligado.
- Deslize o comutador de utilizador para o utilizador A ou para o utilizador B; o modo do utilizador atual irá piscar no visor LCD.











Indicador OMS/ESH para avaliar os dados da tensão arterial

VERMELHO >	!!!
LARANJA >	!!
AMARELO >	!
VERDE >	✓

Este dispositivo possui um indicador do nível da tensão arterial estabelecido de acordo com as diretrizes da OMS e da Sociedade Europeia de Hipertensão (ESH). Para cada medição apresentada no ecrã, o cursor indicará o nível da tensão arterial com o código de cor correspondente, de verde a vermelho. Pode utilizar esta classificação diariamente para o orientar na compreensão do seu nível da tensão arterial. Se ficar realmente preocupado com o seu nível de classificação, deve consultar o seu médico assim que possível.

Se a leitura da sua tensão arterial encontra-se no intervalo de hipertensão severa com valores superiores a 180 mmHg para a sistólica e/ou superiores a 110 mmHg para a diastólica, e se manifestar uma ou duas leituras dentro deste intervalo, consulte imediatamente o seu médico.

Acertar o mês, a data e a hora



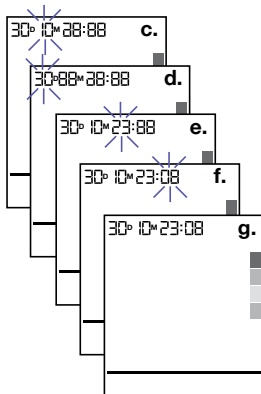

- Desligue o dispositivo para acertar a data/hora.
- Prima o botão de configuração  (4) para iniciar a definição do ano; o "ano" pisca no visor. Prima  (3) para acertar o ano em incrementos de 1.
- Prima o botão de configuração  (4) para iniciar a definição do mês; o "mês" pisca no visor e o utilizador pode premir o botão de ajuste  (3) para acertar o mês em 1 incremento.
- Prima o botão de configuração  (4) para iniciar a definição do dia; o "dia" pisca no visor e o utilizador pode premir o botão de ajuste  (3) para acertar o dia em 1 incremento.
- Prima o botão de configuração  (4) para iniciar a definição da hora; a "hora" pisca no visor e o utilizador pode premir o botão de ajuste  (3) para acertar a hora em 1 incremento.
- Prima o botão de configuração  (4) para iniciar a definição dos minutos; os "minutos" piscam no visor e o utilizador pode premir o botão de ajuste  (3) para acertar os minutos em 1 incremento.
- Prima o botão de configuração  (4) para terminar a definição da data/hora; os dados deixam de piscar.

Nota: para avançar os valores mantenha premido o botão de ajuste.





Fazer uma medição

Enrole a braçadeira à volta do braço (veja a secção "aplicar a braçadeira" acima).

- Sente-se direito numa cadeira com uma postura correta.
- Prima e solte o botão para iniciar  |  (1). Serão apresentadas a data/hora e o utilizador atual.
- Coloque o comutador de utilizador A/B (6) no utilizador A ou no utilizador B; o visor LCD mostrará o símbolo de utilizador A ou B.
- Prima e solte o botão para iniciar  |  (1); todos os ícones no visor são apresentados durante 2 segundos. A pressão do ar aumenta automaticamente até um certo nível de pressão e a medição é iniciada.

Não se mova nem fale enquanto está a fazer uma medição da tensão arterial. Durante a medição mantenha as pernas descruzadas e os pés assentes no chão.

- Depois de a pressão do ar ter aumentado, a pulsação é detetada e o símbolo da frequência cardíaca  começa a piscar.
- Após a medição, o visor LCD apresenta os resultados e a seta do indicador da OMS.

Depois de utilizar o dispositivo, desligue-o premindo o botão para iniciar  |  (1) ou o mesmo é automaticamente desligado após 1 minuto.

Este dispositivo não se destina a ser um substituto de exames regulares pelo seu médico. Continue a consultar o seu médico regularmente para obter leituras profissionais.

Ligação ao smartphone e aplicação Braun Healthy Heart

O ExactFit™ 5 Connect pode ser ligado através de Bluetooth® ao seu smartphone (iOS e Android) para transferir automaticamente as leituras armazenadas. O dispositivo pode transferir até 200 leituras por utilizador utilizando a memória Bluetooth.

Ligue a função Bluetooth no seu smartphone.

Certifique-se de que a aplicação Braun Healthy Heart foi transferida para o seu smartphone e que está aberta.

Se está a utilizar a aplicação pela primeira vez, esta vai orientá-lo a emparelhar o Braun ExactFit™ 5 Connect. Se já utilizou antes a aplicação, abra a função "Connect device" (Ligar dispositivo) no menu da aplicação e siga as instruções.

Assim que o emparelhamento esteja concluído, a aplicação apresenta uma mensagem de confirmação.



Healthy Heart



Função de memória

O monitor de tensão arterial pode guardar as últimas 60 leituras para cada utilizador.

Guardar os dados das medições

Depois de cada medição da tensão arterial, a pressão sistólica, a pressão diastólica, a frequência cardíaca e a hora e data do dia em causa são automaticamente guardadas. A memória n.º 01 é sempre a mais recente. Quando a memória estiver cheia, os valores mais antigos são eliminados.

Prima o botão de memória **M** (2) para rever os dados armazenados. Os últimos dados da memória (sis/dia/pul) com a data/hora da medição, o sinal de BCI e o indicador da OMS aparecem no LCD. Prima o botão de memória **M** (2) novamente para ver os dados anteriores. Antes de utilizar, certifique-se de que o utilizador correto, A ou B, está selecionado.

Função de cálculo de média

Prima o botão de cálculo de média **MA** (5) para mostrar a média das últimas 3 leituras no LCD.

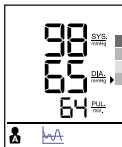

Eliminar dados

Desligue o dispositivo, mantenha premido o botão de memória **M** (2) durante mais de 5 segundos; o visor LCD pisca com "DEL ALL" (eliminar todos). Antes de utilizar, certifique-se de que o utilizador correto, A ou B, está selecionado.

Prima novamente o botão de memória **M** (2), o LCD irá apresentar "---", indicando que todos os dados armazenados do utilizador correspondente foram eliminados.

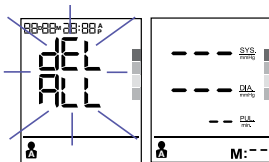

Detetor de batimento cardíaco irregular

A visualização do símbolo  significa que foi detetada uma certa irregularidade na pulsação durante a medição. Este ícone pode ser visualizado se falar, mover-se, abanar-se ou se se verificar uma pulsação irregular durante a medição. De um modo geral, isto não é motivo de preocupação. Contudo, se o símbolo aparecer muitas vezes, recomendamos que procure aconselhamento médico. O dispositivo não substitui um exame cardíaco, mas serve para detetar irregularidades na pulsação de forma precoce.

Indicador de pilhas fracas

Quando o indicador de pilhas fracas  pisca no visor, significa que as pilhas estão fracas e as quatro pilhas têm de ser substituídas por pilhas alcalinas LR6 (AA).



Depois de substituir as pilhas, o ExactFit™ 5 Connect entra automaticamente no modo de definição da data e hora.

Conservação e limpeza

- Mantenha sempre a unidade na bolsa de transporte depois de utilizada.
- Não coloque o artigo sob luz solar direta, temperaturas elevadas ou em locais com humidade e pó.
- Não guarde em locais com temperaturas extremamente baixas (menos de -20 °C) ou altas (mais de 60 °C).
- Utilize um pano húmido ou um agente de limpeza suave para limpar o exterior e depois utilize um pano seco para secar. Utilize um pano seco para limpar a braçadeira quando estiver suja.
- Não utilize produtos de limpeza fortes para limpar.

- Quando a unidade não for utilizada por um longo período de tempo, retire as pilhas (as pilhas podem ter fugas ou causar danos).
- Não modifique o dispositivo. NUNCA abra o dispositivo! Isto anula a garantia do fabricante.

Resolução de problemas

Problema	Motivo	Solução
Símbolo da frequência cardíaca 	Aparece quando está a ser feita uma medição e pisca quando a pulsação é detetada.	<ul style="list-style-type: none"> • Medição em curso, não se mexa.
Indicador de pilhas fracas 	Aparece quando a tensão das pilhas é excessivamente baixa ou as posições das pilhas estão incorretas.	<ul style="list-style-type: none"> • Substitua as quatro pilhas por novas. Insira as pilhas nas posições corretas. Atenção às posições +/-.
Erro de medição 	Aparece quando não é possível obter a tensão arterial e a pulsação corretas.	<ul style="list-style-type: none"> • Prima novamente o botão para “ligar/desligar” e volte a medir. • Verifique se a braçadeira está apertada de acordo com as instruções. • Verifique se o tubo está dobrado. • Verifique se tem a mão relaxada. • Verifique se falou ou se se moveu durante a medição. • Verifique se a postura é correta.
E0	Erro de medição	<ul style="list-style-type: none"> • Os sinais da pulsação na braçadeira são muitos fracos. Reposicione a braçadeira e repita a medição.
E1	Erro de enchimento	<ul style="list-style-type: none"> • A braçadeira não está devidamente apertada. Reposicione a braçadeira e repita a medição.
E2	Erro de resultados fora do intervalo	<ul style="list-style-type: none"> • Relaxe um pouco e repita a medição. Certifique-se de que a braçadeira está corretamente posicionada no braço.
E3	Erro de tempo de enchimento	<ul style="list-style-type: none"> • A braçadeira não está devidamente apertada. Volte a colocar a braçadeira e repita a medição.
E254	Erro interno do dispositivo	<ul style="list-style-type: none"> • Remova e depois volte a inserir as pilhas. Se o problema persistir, contacte o apoio ao cliente.
E255	Erro de calibração	<ul style="list-style-type: none"> • Remova e depois volte a inserir as pilhas. Se o problema persistir, contacte o apoio ao cliente.
E256	Ocorreu um erro durante a atualização do firmware Bluetooth	<ul style="list-style-type: none"> • O dispositivo é automaticamente reiniciado utilizando o firmware original do Bluetooth. Reinicie o processo de transferência do firmware ou siga as instruções no ecrã da aplicação Braun.

Especificações

Método de medição	Oscilométrico
Número do modelo	BUA6350
Intervalo de medição	Pressão nominal da braçadeira: 0 mmHg~300 mmHg Pressão de medição: SIS: 60~255 mmHg DIA: 40~200 mmHg Valor da pulsação: 40-199 batimentos/minuto
Precisão	Pressão +/- 3 mmHg Pulsuação +/- 5% Máx.
Enchimento	Deluxe automático
Visor	LCD com luz de fundo
Conjuntos de memórias do dispositivo	60 grupos por utilizador
Conjuntos de memórias Bluetooth	200 conjuntos por utilizador
Tamanho da braçadeira	Braçadeira pequena = 22-32 cm de circunferência de braço Braçadeira grande = 32-42 cm de circunferência de braço
Condição de funcionamento	+10 °C ~ + 40 °C, menos de 85% de H. R.
Condição de armazenamento	-20 °C ~ + +60 °C, menos de 85% de H. R.
Pressão atmosférica de funcionamento	860-1060 hPa
Peso da unidade	Aproximadamente 500 g (sem pilhas)
Fonte de alimentação	Pilhas alcalinas: 4 x AA (LR6) 1,5V
Vida útil das pilhas	300 medições
Desconexão automática	Sempre que não é utilizado durante 1 minuto
Acessórios	4 pilhas, 2 braçadeiras com tubo, manual de instruções, guia de consulta rápida, bolsa de arrumação
Comunicações sem fios	Bluetooth® Smart Intervalo de frequência: 2,4 GHz Banda ISM (2400 – 2483,5 MHz) Modulação: GFSK Potência aparente radiada: <20 dBm
Vida útil:	5 anos.



Importante



Ler as instruções de funcionamento.

Caso o dispositivo não seja utilizado dentro dos limites especificados de temperatura, humidade e pressão atmosférica, a exatidão técnica da medição não pode ser garantida.

Classificação:



Equipamento com alimentação interna

Peças aplicadas tipo BF

IP22

Protegido contra objetos estranhos sólidos de 12,5 mm de diâmetro e maiores.

Protegido contra gotas de água que caem na vertical quando o dispositivo é inclinado até 15°.

Não adequado para utilização na presença de misturas anestésicas inflamáveis com ar, oxigénio ou protóxido de azoto.

Funcionamento contínuo com tempo curto de carga.



Temperatura de funcionamento.



Temperatura de armazenamento.



85% Humidade de armazenamento/humidade operacional

Sujeito a alteração sem aviso.



O EQUIPAMENTO MÉDICO ELÉTRICO requer precauções especiais relativamente à CEM. Para uma descrição detalhada dos requisitos de CEM visite www.hot-europe.com/support.

O equipamento de comunicações de RF portátil e móvel pode afetar o equipamento médico elétrico. Por este meio, a Kaz Europe Sàrl declara que o tipo de equipamento de rádio BUA6350 está em conformidade com a Diretiva 2014/53/UE. O texto completo da declaração de conformidade da UE está disponível no seguinte endereço de Internet www.hot-europe.com/support.



Não coloque este produto no lixo doméstico no fim da vida útil. O produto deve ser entregue ao retalhista local ou nos pontos de recolha adequados existentes no seu país.

Garantia

Leia todas as instruções antes de tentar utilizar este dispositivo. Guarde o recibo como prova da data de compra. O recibo deve ser apresentado quando faz um acionamento da garantia. O acionamento da garantia só é válido com a prova de compra.

O seu dispositivo tem uma garantia de dois anos (2 anos) a partir da data de compra.

Esta garantia cobre defeitos de materiais ou de fabrico que ocorrem durante uma utilização normal. Os dispositivos com defeito que cumpram estes critérios serão substituídos gratuitamente.

Esta garantia NÃO cobre defeitos ou danos resultantes de má utilização ou falha em seguir as instruções do utilizador. A garantia é anulada se o dispositivo for aberto, modificado, ou utilizado com peças ou acessórios que não sejam da Braun, ou se as reparações forem realizadas por pessoas não autorizadas.

Os acessórios e consumíveis estão excluídos de qualquer garantia.

Para pedidos de assistência, visite www.hot-europe.com/support ou encontre as informações de contacto do serviço no fim deste manual do utilizador.

Esta garantia apenas é aplicável na Europa, Rússia, Médio Oriente e África.

Apenas RU: isto não afeta os seus direitos legais de consumidor.

O LOTE e NS (número de série) do seu dispositivo estão impressos na etiqueta de classificação, na parte posterior do produto.

A data de fabrico está indicada no LOTE localizado na parte de trás do dispositivo. Os primeiros 3 dígitos após o N.º do LOTE representam o dia do ano de fabrico. Os 2 dígitos seguintes representam os dois últimos números do ano civil de fabrico e as letras no final designam o fabricante do produto. Por exemplo, o LOTE 15614TRA deste produto foi fabricado no dia 156, ano 2014, pelo fabricante com o código TRA.

يخضع للتعبير دون إخطار.



تحتاج المعدات الطبية الكهربائية إلى احتياطات خاصة فيما يتعلق بالتوافق الكهرومغناطيسي. للحصول على وصف مفصل لمتطلبات التوافق الكهرومغناطيسي، قم بزيارة www.hot-europe.com/support.

يمكن أن تؤثر معدات الاتصالات اللاسلكية المحمولة والمنتقلة على المعدات الطبية الكهربائية. تُعلن بموجب Kaz Europe Sàrl أن جهاز موجات الراديو BUA6350 يتوافق مع التوجيه 2014/53/EU. يتوفر النص الكامل لإعلان مطابقة الاتحاد الأوروبي على عنوان الإنترنت www.hot-europe.com/support

يُرجى عدم التخلص من الجهاز في النفايات المنزلية العادية بعد انتهاء مدة استخدامه. يمكن التخلص من الجهاز بالإيداع لدى متاجر التجزئة المحلية أو نقاط تجميع النفايات الملائمة المتاحة في بلدك.



الضمان

يرجى قراءة جميع التعليمات قبل محاولة استخدام هذا الجهاز والاحتفاظ بالإيصال ليكون دليلاً على الشراء وتاريخه. يجب تقديم الإيصال مع أي مطالبة خلال فترة الضمان ذات الصلة ولن تعتبر أية مطالبة بموجب الضمان صحيحة إلا إذا كانت مصحوبة بدليل الشراء.

يتمتد ضمان الجهاز لمدة سنتين (2 سنة) من تاريخ الشراء.

ويغطي هذا الضمان عيوب المواد أو الصنعة التي تحدث في ظل الاستخدام العادي وسيتم استبدال الأجهزة المعيبة التي تستوفي هذه المعايير مجاناً.

لا يغطي الضمان العيوب أو الأضرار الناجمة عن سوء الاستخدام أو عدم اتباع تعليمات الاستخدام ويصبح الضمان لاغياً إذا تم فتح الجهاز أو العبث به أو استخدامه مع أي أجزاء أو ملحقات لا تحمل علامة براون التجارية أو إذا تم إصلاحه من قبل أشخاص غير مصرح لهم.

لا يشمل الضمان الملحقات أو المواد القابلة للاستهلاك.

للحصول على الدعم، يرجى زيارة www.hot-europe.com/support أو الاطلاع على معلومات الاتصال في نهاية دليل المالك هذا.

لا ينطبق هذا الضمان إلا على أوروبا وروسيا والشرق الأوسط وأفريقيا.

في المملكة المتحدة فقط: لا يؤثر هذا على حقوق المستهلك القانونية الخاصة بك.

تمت طباعة رقم الشحنة والرقم المسلسل للجهاز على ملصق التصنيف الموجود على ظهر المنتج.

يمكن الحصول على تاريخ التصنيع من خلال رقم الشحنة (LOT) الموجود في الجزء الخلفي من الجهاز، تُمَثَّل الثلاثة الأرقام الأولى بعد رقم الشحنة اليوم من عام التصنيع. ويمثل الرقمان التاليان آخر رقمين في العام التوحيدي للتصنيع فيما تشير الحروف الأخيرة إلى

الشركة المصنعة للمنتج. مثال: LOT 15614TRA تم تصنيع هذا المنتج في اليوم 156 من العام 2014 بواسطة الشركة المصنعة TRA.

المواصفات

طريقة القياس	الذئبية
رقم الطراز	BUA6350
نطاق القياس	الضغط المُقدر لسوار المعصم: 0 ملم زئبق إلى 300 ملم زئبق ضغط القياس: الانقباضي: 60 إلى 255 ملم زئبق الانبساطي: 40 إلى 200 ملم زئبق قيمة النبض: 199-40 نبضة/الدقيقة
الدقة	الضغط +/- 3 ملليمتر زئبق النبض +/- 5% كحدٍ أقصى.
الانقباض الشاشة	تلقائي درجة أولى شاشة البلور السائل (DCL) مزودة بإضاءة خلفية
عدد مجموعات ذاكرة الجهاز	60 مجموعة لكل مستخدم
عدد مجموعات ذاكرة Bluetooth	٢٠٠ مجموعة للمستخدم
مقاس الكفة	الكفة الصغيرة = كفاف الذراع 22 إلى 32 سم الكفة الكبيرة = كفاف الذراع 32 إلى 42 سم
ظروف التشغيل	+10 درجة مئوية إلى +40 درجة مئوية، أقل من 85% رطوبة نسبية
ظروف التخزين	-20 درجة مئوية إلى +55 درجة مئوية، أقل من 85% رطوبة نسبية
الضغط الجوي التشغيلي	1060-860 هيكتوباسكال
وزن الوحدة	حوالي 500 جم (بدون بطاريات)
مصدر الطاقة	بطارية قلووية: 4 x (LR6) 1.5 AA فولت
عمر البطارية	قياس 300 مرة
إيقاف التشغيل التلقائي	بعد انقضاء دقيقة واحدة دون استخدام
الملحقات	4 بطاريات وكفتي ذراع مزودتين بأنبوب ودليل تعليمات و دليل مرجعي سريع، جراب تخزين
اتصال لاسلكي	Bluetooth® Smart
	نطاق التردد: ٤، ٢ جيجا هرتز نطاق الترددات المفتوحة للتطبيقات الهندسية والعلمية والطبية (٢٤٠٠ - ٢٤٨٣,٥ ميجا هرتز)
	التعديل: الترحيل الترددي الجاوسي (GFSK)
	القدرة المرسله الفعالة: > ٢٠ ديسيبيل/ملي وات
	5 سنوات

العمر الافتراضي:



هام

اقرأ تعليمات التشغيل.

لا يمكن ضمان الدقة الفنية للقياس ما لم يتم استخدام الجهاز في النطاقات المحددة لدرجة الحرارة والرطوبة والضغط الجوي.



التصنيف:

جهاز مزود بالطاقة داخليًا

أجزاء ملائمة للجسم من النوع BF



محمي ضد دخول الأجسام الصلبة الغربية قطر 12.5 مم فما فوق ومن قطرات المياه الساقطة عموديًا عند إمالة الجهاز حتى 15 درجة.

IP22

غير ملائم للاستخدام في وجود مخاليط مخدرة قابلة للاشتعال مع الهواء أو الأكسجين أو أكسيد النيتروز.

التشغيل المستمر مع التحميل لفترة قصيرة.

85% الرطوبة أثناء التخزين/الرطوبة أثناء التشغيل

المشكلة	السبب	الحل
رمز معدل ضربات القلب 	يظهر في حالة القياس ويومض عند التعرف على النبض.	• أثناء القياس، ابق هادئًا.
مؤشر انخفاض طاقة البطارية 	يظهر عندما يكون جهد البطارية منخفضًا بشكل مفرط أو تكون البطارية موضوعة بشكل غير صحيح.	• استبدل جميع البطاريات الأربع بأخرى جديدة. أدخل البطارية في الوضعية الصحيحة. انتبه للقطبية الصحيحة -/+.
خطأ في القياس Error	يظهر عندما لا يمكن الحصول على قيم ضغط دم ونبض دقيقة.	<ul style="list-style-type: none"> • اضغط على زر "تشغيل/إيقاف" مرة أخرى وقم بإعادة القياس. • تأكد من أن الكفة ملفوفة حسب التعليمات. • تأكد من عدم وجود التواءات في الأنيوب. • تأكد من بسط راحة اليد. • تحقق مما إذا كنت تتحدث أو تتحرك أثناء القياس. • تحقق مما إذا كانت الوضعية صحيحة.
E0	خطأ في القياس	• إشارات النبض على الكفة ضعيفة جدًا، صحح وضع الكفة وكرر القياس.
E1	خطأ في الضخ	• الكفة غير مثبتة بشكل صحيح. صحح وضع الكفة وكرر القياس.
E2	خطأ النتائج خارج النطاق	• استرخ لبعض الوقت وكرر القياس. تأكد من وضع الكفة بشكل صحيح على ذراعك.
E3	خطأ في وقت الضخ	• الكفة غير مثبتة بشكل صحيح. صحح وضع الكفة وكرر القياس.
E254	خطأ داخلي في الجهاز	• قم بإزالة البطاريات وإعادة إدخالها. إذا استمرت المشكلة، اتصل بخدمة دعم العملاء.
E255	خطأ في المعايرة	• أخرج البطاريات وأعد إدخالها. إذا استمرت المشكلة، اتصل بخدمة دعم العملاء.
E256	حدث خطأ ما أثناء تحديث برامج Bluetooth الثابتة	• يقوم الجهاز تلقائيًا بإعادة التشغيل باستخدام برامج Bluetooth الثابتة الأصلية. أعد تنزيل البرامج الثابتة أو اتبع التعليمات الظاهرة على الشاشة من Braun APP.

وظيفة الذاكرة

يمكن لجهاز قياس ضغط الدم تخزين آخر 60 قراءة لكل مستخدم.

تخزين بيانات القياس

بعد كل قياس لضغط الدم، يتم تخزين الضغط الانقباضي والضغط الانبساطي ومعدل النبض والوقت والتاريخ المحددين لليوم تلقائيًا. دائمًا ما تكون الذاكرة رقم 01 هي الذاكرة الأحدث. وبمجرد امتلاء الذاكرة، يتم حذف القيم الأقدم.

اضغط على زر الذاكرة **M** (2) لمراجعة البيانات المخزنة. تظهر بيانات الذاكرة الأخيرة (الانبساطي/الانقباضي/النبض) مع تاريخ/وقت القياس ومؤشر اضطراب نبض القلب ومؤشر منظمة الصحة العالمية على شاشة LCD. اضغط على زر الذاكرة **M** (2) مرة أخرى لإظهار البيانات السابقة. تأكد من تحديد المستخدم الصحيح؛ "A" أو "B"، قبل الاستخدام.

دالة حساب المتوسط

اضغط على زر حساب المتوسط **Ave** (5) لعرض متوسط آخر ثلاث قراءات على الشاشة.

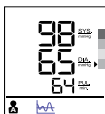

مسح البيانات

أوقف تشغيل الجهاز واضغط مع الاستمرار على زر الذاكرة **M** (2) لأكثر من 5 ثوانٍ، تومض "del ALL" على الشاشة. تأكد من تحديد المستخدم الصحيح، "A" أو "B"، قبل الاستخدام.

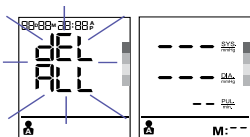

اضغط على زر الذاكرة **M** (2) مرة أخرى، تعرض الشاشة "----" لإظهار أن جميع البيانات المخزنة للمستخدم المعني قد تم حذفها.

كاشف اضطراب نبض القلب

يُدل ظهور هذا الرمز  على اكتشاف حالة مُعيّنة من عدم انتظام النبض أثناء القياس. ويمكن أن يؤدي الحديث أو التحرك أو الاهتزاز أو عدم انتظام النبض أثناء القياس إلى ظهور هذا الرمز. ولا يُعد هذا دافعًا للقلق في الغالب ولكن في حالة تكرار ظهور الرمز، نوصي بالتماس المشورة الطبية؛ فالجهاز ليس بديلًا عن فحص القلب ولكن يعمل على اكتشاف اضطراب النبض في مرحلة مبكرة.

مؤشر انخفاض طاقة البطارية

عندما يومض مؤشر انخفاض طاقة البطارية  على الشاشة، فهذا يعني أن البطارية منخفضة وأن البطاريات الأربعة تحتاج إلى استبدالها ببطاريات قلبية (AA) LR6.

بعد إعادة تركيب البطاريات، يدخل ExactFit™ 5 Connect في وضع ضبط الوقت تلقائيًا.

التخزين والتنظيف

احرص دائمًا على حفظ الجهاز في حقيبة الحمل بعد استخدامه.

لا تضع الجهاز تحت أشعة الشمس المباشرة أو في درجات حرارة مرتفعة أو في الأماكن الرطبة أو المتربة.

ولا تقم بتخزينه في درجات حرارة منخفضة للغاية (أقل من -20 درجة مئوية) أو مرتفعة للغاية (أعلى من 60 درجة مئوية).

استخدم قطعة قماش مبللة أو مشربة بمادة تنظيف معتدلة لتنظيف الحاوية ثم استخدم قطعة قماش جافة لتجفيفها. استخدم قطعة قماش جافة لمسح الكفة عندما تكون متسخة.

لا تستخدم أي منظفات قوية في التنظيف.

إذا كان من المخطط عدم استخدام الجهاز لفترة طويلة، فقم بإخراج البطاريات (قد ترشح البطاريات أو تسبب تلفًا).

لا تقم بتعديل الجهاز، ولا بفتحه مطلقًا؛ يؤدي ذلك إلى إبطال ضمان المصنع.

ضبط الشهر والتاريخ والوقت

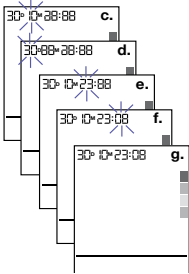

- أوقف تشغيل الجهاز لضبط التاريخ/الوقت.
 - ب. اضغط على زر الضبط (4) لبدء ضبط السنة حيث تومض كلمة "السنة" على الشاشة. اضغط على (3) لتعديل السنة بزيادة سنة واحدة.
 - ج. اضغط على زر الضبط (4) لبدء ضبط الشهر، يومض "الشهر" على الشاشة، اضغط على (3) لتعديل الشهر بزيادة "1".
 - د. اضغط على زر الضبط (4) لبدء ضبط اليوم، يومض "اليوم" على الشاشة، اضغط على (3) لتعديل اليوم بزيادة "1".
 - هـ. اضغط على زر الضبط (4) لبدء ضبط الساعة، تومض "الساعة" على الشاشة، اضغط على (3) لتعديل الساعة بزيادة "1".
 - و. اضغط على زر الضبط (4) لبدء ضبط الدقيقة، تومض "الدقيقة" على الشاشة، اضغط على (3) لتعديل الدقيقة بزيادة "1".
 - ز. اضغط على زر الضبط (4) لإنهاء عملية ضبط التاريخ/الوقت حيث يتوقف جميع الوميض تماماً.
- ملاحظة: يؤدي الضغط باستمرار على زر الضبط إلى التمرير بين القيم.

أخذ القراءة

- قم بلف الكفة حول الذراع (راجع القسم "وضع كفة الذراع" أعلاه).
1. اجلس في وضع قائم على الكرسي لأخذ القراءة الصحيحة للقياس.
 2. اضغط على زر بدء التشغيل (1) وحرره، يتم عرض التاريخ/الوقت والمستخدم الحالي.
 3. اضغط مفتاح المستخدم "a"/"ب" (6) على "a" للمستخدم "a" أو "ب" للمستخدم "ب"، تعرض شاشة LCD رمز المستخدم "a" أو "ب".
 4. اضغط على زر بدء التشغيل (1) وحرره، تظهر جميع الأيقونات على الشاشة لمدة ثانيتين. ويتم ضخ ضغط الهواء تلقائياً إلى مستوى ضغط معين ويبدأ القياس.
- لا تتحرك أو تتحدث أثناء أخذ قياس ضغط الدم. أثناء القياس، حافظ على إبقاء ساقيك غير متقاطعتين وقدميك مسطحين على الأرض.
5. بعد زيادة ضغط الهواء، يتم التعرف على النبض ويبدأ رمز معدل نبض القلب ♥ في الوميض.
 6. تعرض شاشة LCD النتائج وسهم مؤشر منظمة الصحة العالمية بعد القياس.
- بعد استخدام الجهاز، قم بإيقاف تشغيله عن طريق الضغط على زر بدء التشغيل (1) أو يتوقف تلقائياً بعد دقيقة واحدة.
- هذا الجهاز غير مخصص للاستخدام كجديد للفحوصات منتظمة بواسطة الطبيب، يرجى مواصلة زيارة طبيبك على أساس منتظم للحصول على قراءة احترافية.

التوصيل بالهاتف الذكي وتطبيق Braun Healthy Heart

يمكن توصيل ExactFit™ 5 Connect عن طريق Bluetooth® بالهواتف الذكية (Android و iOS) لتنزيل القراءات المخزنة تلقائياً. يمكن للجهاز تحميل حتى 200 قراءة للمستخدم بواسطة ذاكرة Bluetooth.

قم بتشغيل وظيفة Bluetooth على هاتفك الذكي.

تأكد من تنزيل تطبيق Braun Healthy Heart على هاتفك الذكي وأن التطبيق مفتوح.

إذا كنت تستخدم التطبيق لأول مرة، فسوف يوجهك إلى كيفية الاقتران بجهاز ExactFit™ 5 Connect، وإذا كنت قد استخدمت التطبيق من قبل فانتقل إلى

وظيفة "Connect device" (توصيل الجهاز) المتاحة في قائمة التطبيق واتبع التعليمات. بمجرد اكتمال الاقتران، يعرض التطبيق رسالة تأكيد.



Healthy Heart



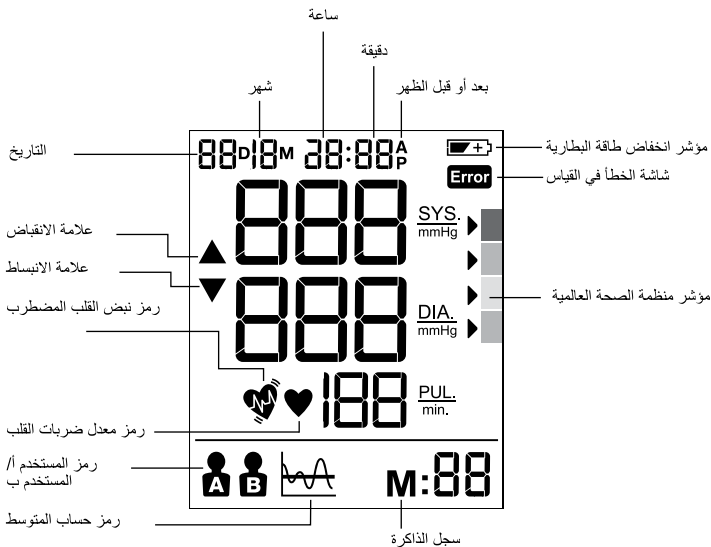

كيف تحدد المستخدم أ/المستخدم ب

تأكد من أن المنتج في وضع إيقاف التشغيل.

مرر مفتاح المستخدم إلى المستخدم "أ" أو المستخدم "ب"، يومض وضع المستخدم الحالي على شاشة LCD.

مؤشر منظمة الصحة العالمية/الجمعية الأوروبية لفرط ضغط الدم لتقييم بيانات ضغط الدم

هذا الجهاز يحتوي على مؤشر لمستوى ضغط الدم تم تصميمه وفقاً لمعايير منظمة الصحة العالمية والمبادئ التوجيهية الصادرة عن الجمعية الأوروبية لفرط ضغط الدم (ESH). بالنسبة لكل قياس يتم عرضه على الشاشة، يشير المؤشر إلى مستوى ضغط الدم برمز اللون المتوافق من الأخضر إلى الأحمر. ويمكنك استخدام هذا التصنيف يومياً لمساعدتك في فهم مستوى ضغط الدم. إذا كنت تشعر بالقلق حقاً حيال مستوى التصنيف، يجب عليك استشارة الطبيب.

إذا كان قراءة ضغط الدم لديك في نطاق فرط ضغط الدم الشديد بقيم 180 ملليمتر زئبق انقباضي وأعلى / أو 110 ملليمتر زئبق انبساطي وأعلى، وإذا كنت تحصل على قراءة أو قراءتين في هذا النطاق، يرجى استشارة الطبيب على الفور.

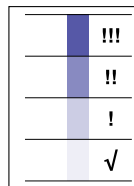

اختيار الكفة الصحيحة

لأغراض القياس الدقيق، يُعد من الأهمية بمكان اختيار المقاس الصحيح للكفة بما يناسب العضد. اختر مفاص الكفة وفقاً لكفاف الذراع وتأكد من أن الجزء السفلي من الكفة فوق المرفق بنحو 2 إلى 3 سم.

الكفة الصغيرة/المتوسطة = كفاف الذراع 22 إلى 32 سم

الكفة الكبيرة/الكبيرة جدًا = كفاف الذراع 32 إلى 42 سم

وضع كفة الذراع

1. أزلج نهاية كفة الذراع إلى أبعد قدر عن الأنبوب من خلال الحلقة المعدنية إلى حلقة. يجب أن يكون القماش الناعم إلى الداخل من الكفة.

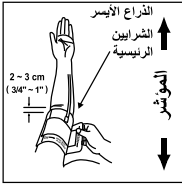

الشكل 6

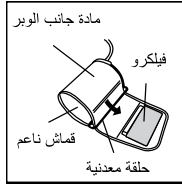

الشكل 5

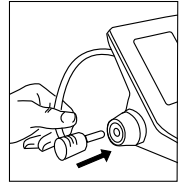

الشكل 4

2. قم بتوصيل خرطوم الهواء بطرف التوصيل (الشكل 4)
3. في حالة تركيب الكفة بشكل صحيح، يكون الفيلكرو على الجزء الخارجي من الكفة ولن تلمس الحلقة المعدنية الجلد (الشكل 5).
4. ضع ذراعك الأيسر عبر حلقة الكفة. يجب أن يكون الجزء السفلي من الكفة (2 إلى 3 سم) تقريباً أعلى المرفق ويجب أن يكون الأنبوب على الشريان العضدي في داخل الذراع (الشكل 6).

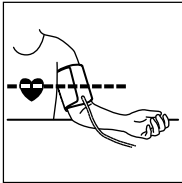

الشكل 9

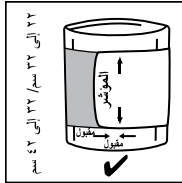

الشكل 8

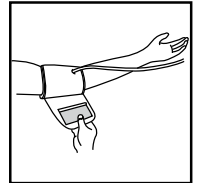

الشكل 7

5. اسحب الكفة بحيث يتم إحكام لف الحواف العلوية والسفلية حول ذراعك (شكل 7).
6. بعد وضع الكفة بالشكل الصحيح، اضغط على الفيلكرو بقوة على جانب الوبير في الكفة.
7. تكون هذه الكفة مناسبة للاستخدام إذا كانت علامة << المؤشر >> تقع داخل << النطاق المقبول >> المميز بسهمين عندما يتم شد الكفة حول ذراعك (الشكل 8).
8. اجلس على كرسي وضع ذراعك على الطاولة بحيث تكون الكفة عند نفس مستوى قلبك (الشكل 9).

القواعد الرئيسية لقياس ضغط الدم على نحو دقيق

خذ القراءات دائماً في نفس الوقت من اليوم وفي ظل نفس الظروف.
لا تأخذ القياس خلال 30 دقيقة من التدخين أو شرب القهوة أو الشاي أو أي شكل من أشكال الجهد، حيث تؤثر هذه العوامل على القياس.
تأكد من الراحة التامة لمدة 5 دقائق على الأقل قبل أخذ القراءة. وإذا أمكن، يوصى بالراحة لمدة 10 دقائق. حاول دوماً أخذ وقت الراحة نفسه قبل أخذ القراءة.

قم دائما بالقياس من نفس الذراع، ويوصى أن يكون الذراع الأيسر. لا تتحرك أو تتحدث أثناء القياس. حافظ على إبقاء ساقيك غير متقاطعين وقدميك مسطحة على الأرض أثناء القياس.

ضع الكفة فوق الجلد مباشرة ولا تلتفها على سترة أو معطف أو قميص.
إذا كنت ترغب في أخذ قياسات متعددة، انتظر حوالي 3 دقائق قبل تكرار القياس.

وصف المنتج (راجع الصفحة 3-2)

1. زر التشغيل 
2. زر الذاكرة **M**
3. زر تعديل التاريخ/الوقت 
4. زر الضبط 
5. زر حساب المتوسط 
6. مفتاح المستخدم "A"/"B"
7. شاشة LCD
8. منفذ الخرطوم
9. طرف توصيل
10. كفة الذراع (مزود بكفتين)
11. خرطوم الهواء
12. غطاء حجيرة البطارية (بطاريات 4×1.5 فولت نوع AA (LR6))

إدخال البطاريات (راجع الشكل 2-3)

قم بإزالة غطاء حجيرة البطارية في الجزء السفلي من الوحدة وأدخل 4 بطاريات قلووية AA LR6 بحسب القطبية الصحيحة (انظر الرمز في حجيرة البطارية).
ملاحظة: قم دائماً بإعادة ضبط التاريخ والوقت بعد استبدال البطاريات الجديدة للتأكد من تخزين نتائج القياس بالتاريخ والوقت الصحيحين.

تخلص من البطاريات الفارغة فقط.
تبغى عدم التخلص منها في النفايات المنزلية وإنما في مواقع التجميع المناسبة أو في متاجر التجزئة في منطقتك.

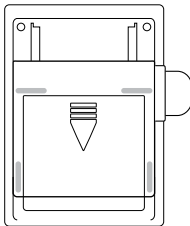

الشكل 2

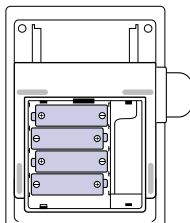

الشكل 3

الاستخدام المقصود لجهاز ExactFit™ 3 من براون

يُستخدم جهاز قياس ضغط الدم من العنق من براون في قياس ضغط الدم بطريقة دقيقة ومريحة. وقد تم اختبار دقة قياس الجهاز في وقت التصنيع وإنشائها بواسطة الأبحاث السريرية وفقاً لتوجيهات الجمعية الأوروبية لفرط ضغط الدم.

ما تحتاج إلى معرفته عن ضغط الدم

يتغير ضغط الدم باستمرار على مدار اليوم فيرتفع بشكل حاد في الصباح الباكر وينخفض في وقت متأخر من الصباح ثم يرتفع مرة أخرى في فترة ما بعد الظهر وأخيراً يهبط إلى مستوى منخفض في المساء، وقد يتباين أيضاً خلال فترة زمنية قصيرة، لذلك قد تتغير القراءات خلال القياسات المتعاقبة.

يعرض الجهاز قراءة ضغط الدم بالإشارة إلى قيمتين: قيمة الضغط الانقباضي وقيمة الضغط الانبساطي. يشير ضغط الدم الانقباضي (الرقم الأعلى) إلى مقدار الضغط الذي يؤثر به الدم على جدران الشريان عندما ينبض القلب، ويشير ضغط الدم الانبساطي (الرقم الأدنى) إلى مقدار الضغط الذي يؤثر به الدم على جدران الشريان عندما يستريح القلب بين النبضات، ويتم عرض قيمة النبض أيضاً بعد كل قياس.

ولا يعطي ضغط الدم المقاس في عيادة الطبيب سوى قيمة مؤقتة فقط فيما تعكس القياسات المتكررة في المنزل بشكل أفضل قيم ضغط الدم الفعلية في ظل الظروف اليومية.

علاوة على ذلك، تكون قياسات ضغط الدم لدى العديد من الأشخاص مختلفة عند قياسها في المنزل، لأنهم يميلون إلى الاسترخاء بشكل أكبر ما يكونون عليه في عيادة الطبيب. ويمكن لقياسات ضغط الدم المنتظمة التي يتم أخذها في المنزل أن تزود طبيبك بمعلومات قيمة عن قيم ضغط الدم الطبيعية لديك في ظروف «الحياة اليومية» الفعلية.

وقد وضعت الجمعية الأوروبية لفرط ضغط الدم (ESH) ومنظمة الصحة العالمية (WHO) القيم القياسية التالية لضغط الدم عند قياسه مع النبض أثناء الراحة في المنزل:

الدرجة 3 ارتفاع شديد في ضغط الدم	الدرجة 2 ارتفاع متوسط في ضغط الدم	الدرجة 1 ارتفاع طفيف في ضغط الدم	قيم عادية	ضغط الدم (مليمتري زئبق)
180 ≤	179-160	159-135	حتى 134	SYS = انقباضي (القيمة العلوية)
110 ≤	109-100	99-85	حتى 84	DIA = انبساطي (القيمة السفلية)

معلومات السلامة والاحتياطات الهامة

لضمان الحصول على نتائج دقيقة للقياس، اقرأ التعليمات الكاملة الخاصة بالاستخدام بعناية.

ينبغي على الأشخاص الذين يعانون من اضطراب النظم القلبي أو تضيق الأوعية الدموية أو تصلب الشرايين في الأطراف أو السكري أو مستخدمين أجهزة تنظيم ضربات القلب استشارة الطبيب قبل قياس ضغط الدم لأنفسهم فقد تحدثت اختلافات في قيم ضغط الدم في مثل هذه الحالات.

إذا كان قراءة ضغط الدم لديك في نطاق فرط ضغط الدم الشديد بقيم 180 مليمتري زئبق انقباضي وأعلى و/أو 110 مليمتري زئبق انبساطي وأعلى وحصلت على قراءة أو قراءتين في هذا النطاق، فيرجى استشارة الطبيب على الفور.

إذا كنت تخضع للعلاج الطبي أو تتناول أي دواء، يرجى استشارة الطبيب أولاً.

ليس الهدف من استخدام جهاز قياس ضغط الدم هذا أن يكون بديلاً عن استشارة الطبيب.

Avsedd användning av Braun ExactFit™ 3

Brauns blodtrycksmätare för överarm har utvecklats för exakta och bekväma blodtrycksmätningar. Mätningssnoggrannheten för Brauns blodtrycksmätare för överarm har testats under tillverkningen och bevisats i klinisk forskning i enlighet med ESH.

Vad du bör veta om blodtryck

Blodtrycket förändras konstant under hela dagen. Det stiger avsevärt tidigt på morgonen och sjunker i slutet av morgonen. Därefter ökar blodtrycket igen på eftermiddagen och sjunker slutligen till en låg nivå på natten. Dessutom kan blodtrycket förändras snabbt. Därför kan avläsningar av mätningar som görs i följd variera.

Denna enhet visar ditt blodtryck med två värden: systoliskt och diastoliskt tryck. Det systoliska blodtrycket (det övre talet) indikerar hur mycket tryck ditt blod utövar på artärväggarna när hjärtat slår. Det diastoliska blodtrycket (det nedre talet) indikerar hur mycket tryck ditt blod utövar på artärväggarna när hjärtat vilar mellan hjärtslagen. Även pulsvärdet visas efter varje mätning.

När blodtrycket mäts på en klinik visas endast ett ögonblicks värde. Upprepade mätningar i hemmet avspeglar mer adekvat de faktiska blodtrycksvärdena i vardagsituationer.

Dessutom får många människor annorlunda blodtrycksvärden när de mäter hemma, eftersom man oftast är mer avslappnad hemma än på en klinik. Regelbundna blodtrycksmätningar i hemmet kan förse din läkare med värdefull information om dina normala blodtrycksvärden i faktiska "vardagsförhållanden".

ESH (European Society of Hypertension) och WHO (World Health Organisation) har ställt upp följande standardblodtrycksvärden vid mätning med vilopuls i hemmet:

Blodtryck (mmHg)	Normalvärden	Grad 1 mild hypertoni	Grad 2 moderat hypertoni	Grad 3 allvarlig hypertoni
SYS = systoliskt (högre värdet)	upp till 134	135–159	160–179	≥180
DIA = diastoliskt (lägre värdet)	upp till 84	85–99	100–109	≥110



Säkerhetsinformation och viktiga säkerhetsråd

Läs noga igenom hela bruksanvisningen så att du kan vara säker på att få noggranna mätresultat.

Personer som lider av hjärtarytmi, vasokonstriktion, arterioskleros i armar eller ben eller diabetes eller som använder pacemaker bör tala med sin läkare innan de mäter blodtrycket själva. Blodtrycksvärdena kan variera i dessa fall.

Om din blodtrycksmätning hamnar inom intervallet för allvarlig hypertoni med värden på minst 180 mmHg systoliskt tryck och/eller minst 110 mmHg diastoliskt tryck och du får en eller två avläsningar inom detta intervall - kontakta genast din läkare.

Om du står under läkarbehandling eller tar några mediciner ska du först tala med din läkare.

Användning av blodtrycksmätare är inte avsedd att ersätta läkarkonsultationer.

Regler för noggrann mätning av blodtrycket

Mät alltid vid samma tid på dagen och under samma förhållanden.

Undvik att röka, dricka kaffe eller te eller anstränga dig 30 minuter före mätningen. Dessa faktorer påverkar mätningen.

Se till att vila i minst fem minuter före mätning. Om möjligt rekommenderas det att du vilar i tio minuter före mätningen. Försök att alltid vila under lika lång tid innan du gör en mätning.





Utför alltid mätningen på samma arm. Vänster arm rekommenderas. Sitt stilla och prata inte.

Sitt ner utan att korsna benen med fötterna stadigt i golvet.

Placera manschettens direkt mot huden. Placera inte manschettens över en jacka, tröja eller skjorta.

Om du vill göra flera mätningar i följd, vänta i cirka tre minuter innan du gör om en mätning.

Produktbeskrivning (Se sida 2–3)

1. Startknapp  | 
2. Minnesknapp **M**
3. Knapp för inställning av datum/tid 
4. Inställningsknapp 
5. Medelvärdesknapp 
6. Väljare för användare A/B
7. LCD-display
8. Slangport
9. Anslutning
10. Armmanschett (två armmanschetter medföljer)
11. Luftslang
12. Batterilucka (4 X 1,5V typ AA (LR6) -batterier)

Sätta i batterier (Se fig. 2–3)

- Ta av batteriluckan nertill på enheten och lägg i fyra alkaliska AA LR6-batterier åt rätt håll (se symbolen i batterifacket).
- Obs: återställ alltid datum och tid efter batteribyte så att mätningens resultat sparas med rätt datum och tid.



Kassera endast uttömda batterier.
De ska inte kastas i hushållssoporna utan läggas i batteriinsamlingen eller lämnas till återförsäljaren.

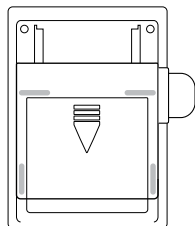

Fig. 2

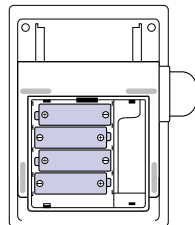

Fig. 3

Val av rätt manschett

För exakt mätning är det viktigt att välja rätt manschettstorlek som passar överarmen. Välj manschettstorlek efter din arms omkrets och se till att manschetten längst ner befinner sig 2 till 3 cm ovanför armbågen.

- Liten/medelstor manschett = 22–32 cm armomkrets
- Stor/extra stor manschett = 32–42 cm armomkrets

Sätta på armmanschetten

1. För den ände på armmanschetten som befinner sig längst bort från slangen genom metallringen till en rund form. Det släta tyget ska finnas på insidan av armmanschetten.

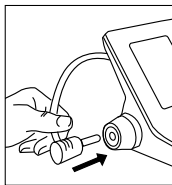

Fig. 4

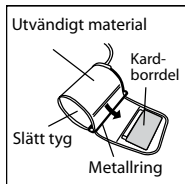

Fig. 5

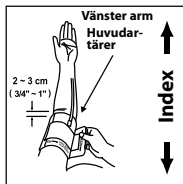

Fig. 6

2. Anslut luftslangen till kontakten till anslutningen (fig. 4).
3. Om manschetten sitter rätt ska kardborrdelen sitta utvändigt och metallringen ska inte vidröra huden (fig. 5).
4. Stoppa in vänster arm genom armmanschetten. Se till att manschetten längst ner befinner sig 2 till 3 cm ovanför armbågen. Slangen ska ligga över pulsådern på insidan av armen (fig. 6).

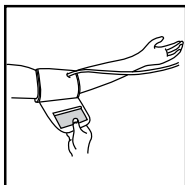

Fig. 7

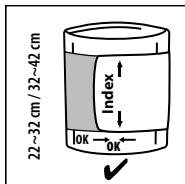

Fig. 8

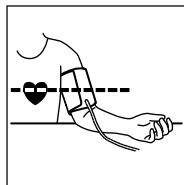
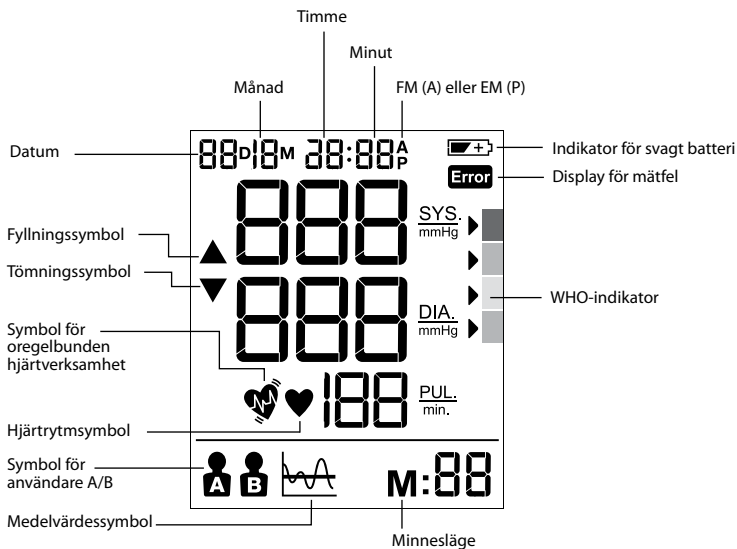

Fig. 9

5. Dra i manschetten så att övre och nedre kant spänns åt runt armen (fig. 7).
6. När manschetten är korrekt placerad, tryck fast kardborrdelen så att den sitter stadigt.
7. Manschetten är lämplig att använda om märkningen <<index>> hamnar innanför <<ok-intervallet>> som är utmärkt med två pilar när manschetten sitter åt runt armen (fig. 8).
8. Sitt på en stol och placera armen på bordet så att manschetten befinner sig i höjd med ditt hjärta (fig. 9).

Braun ExactFit™ 5 Connect Display på BUA6350



Välja användare A / B

- Se till att produkten är i avstängt läge.
- Skjut användarväljaren till A eller B. Det aktuella användarläget blinkar på LCD-displayen.











WHO/ESH-indikatorn är avsedd för att utvärdera blodtrycksdata

RÖD >	!!!
ORANGE >	!!
GUL >	!
GRÖN >	✓

Den här enheten har en indikator för blodtrycksnivå som fastställts i enlighet med WHO och riktlinjerna från European Hypertension Society (ESH). För varje mätning som visas på skärmen, kommer markören att indikera blodtrycksnivån med motsvarande färgkod, från grönt till rött. Du kan använda denna klassificering dagligen för att lättare förstå din blodtrycksnivå. Om du verkligen är bekymrad över klassificeringsnivån ska du rådfråga din läkare.

Om din blodtrycksmätning hamnar inom intervallet för allvarig hypertoni med värden på minst 180 mmHg systoliskt tryck och/eller minst 110 mmHg diastoliskt tryck och du får en eller två avläsningar inom detta intervall - kontakta genast din läkare.

Ställa in månad, datum och tid



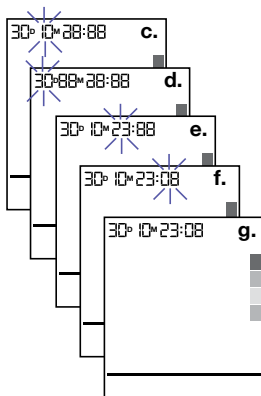

- Stäng av enheten när du ska ställa in datum/tid.
- Tryck på inställningsknappen  (4) för att ställa in årtal. "Year" blinkar på displayen. Tryck på  (3) för att justera årtalet med ett steg i taget.
- Tryck på inställningsknappen  (4) för att ställa in månad. "Month" blinkar på displayen. Tryck på  (3) för att justera månaden med ett steg i taget.
- Tryck på inställningsknappen  (4) för att ställa in dag. "Day" blinkar på displayen. Tryck på  (3) för att justera dagen med ett steg i taget.
- Tryck på inställningsknappen  (4) för att ställa in timmar. "Hour" blinkar på displayen. Tryck på  (3) för att justera timmen med ett steg i taget.
- Tryck på inställningsknappen  (4) för att ställa in minuter. "Minute" blinkar på displayen. Tryck på  (3) för att justera minuterna med ett steg i taget.
- Tryck på inställningsknappen  (4) för att avsluta inställning av datum/tid. Alla siffror slutar att blinka.



Obs: Håll ner inställningsknappen för att bläddra bland inställningarna.



Mäta blodtrycket

Linda manschetten runt armen (se "Sätta på blodtrycksmanschetten" ovan).

- Sitt rakt upp på en stol för att få rätt ställning.
- Tryck på och släpp upp startknappen  |  (1). Då visas datum/tid och aktuell användare.
- Ställ in väljaren för användare A/B (6) på A för användare A eller på B för användare B. LCD-displayen visar symbolen för användare A eller B.
- Tryck på och släpp upp startknappen  |  (1). Alla ikoner på displayen visas i två sekunder. Luftrycket pumpas automatiskt upp till en viss trycknivå och mätningen startar. Rör dig inte och prata inte medan blodtrycksmätningen pågår. Under mätningen ska du sitta utan att lägga benen i kors med fötterna stadigt mot golvet.
- När luftrycket har ökat tas pulsen och hjärtrytmsymbolen  börjar blinka.
- Resultaten och WHO-indikatorpilen visas på displayen efter mätningen.

När du är färdig med enheten, stäng av den genom att trycka på startknappen  |  (1) eller låt den stängas av automatiskt efter en minut.

Denna enhet är inte avsedd att ersätta regelbundna kontroller hos din läkare. Fortsätt att gå på regelbundna läkarbesök för att mäta ditt blodtryck.

Anslutning till smartphone och Braun Healthy Heart-appen

ExactFit™ 5 Connect kan anslutas via Bluetooth® till din smartphone (iOS eller Android) för automatisk hämtning av sparade avläsningar. Enheten kan ladda upp max. 200 avläsningar per användare med hjälp av Bluetooth-minnet.

Sätt på Bluetooth-funktionen i din smartphone.

Säkerställ att du har hämtat Braun Healthy Heart-appen till din smartphone och att appen är öppen.

Om du använder appen för första gången får du vägledning i hur du kopplar ihop din Braun ExactFit™ 5 Connect. Om du redan har använt appen, gå till funktionen "Connect device" (anslut enhet) som finns på app-menyn och följ instruktionerna.

När ihopkopplingen är slutförd visar appen ett bekräftelsemeddelande.



Healthy Heart



Minnesfunktion

Din blodtrycksmätare kan spara de senaste 60 mätningarna för varje användare.

Spara blodtrycksdata

Efter varje blodtrycksmätning sparas det systoliska trycket, det diastoliska trycket, pulsfrekvens och tid samt klockslag för den specifika dagen automatiskt. Minne #01 är alltid den senaste mätningen. När minnet är fullt skrivs de äldsta värdena över.

Tryck på minnesknappen **M** (2) för att visa sparade data. Senaste minnesdata (sys/dia/pul) med datum/tid för mätningen, IHB- och WHO-indikator visas på LCD-displayen. Tryck en gång till på minnesknappen **M** (2) för att visare föregående data. Kontrollera att du har valt rätt användare (A eller B) före användning.

Medelvärdesfunktion

Tryck på medelvärdesknappen  (5) för att visa medelvärdet för de tre senaste avläsningarna på LCD-displayen.

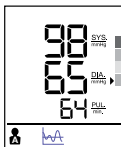

Radera data

Stäng av enheten, tryck in och håll kvar minnesknappen **M** (2) i minst fem sekunder. "dEL ALL" blinkar på displayen. Kontrollera att du har valt rätt användare (A eller B) före användning.

Tryck en gång till på minnesknappen **M** (2). Då visas "----" på displayen, vilket betyder att alla lagrade uppgifter för den användaren har raderats.

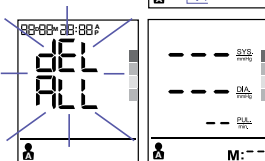

Detektor för oregelbunden hjärtverksamhet

Symbolen  innebär att en viss oregelbunden puls upptäckts under mätningen. Om du pratar, rör dig, skakar eller har oregelbunden puls under mätningen kan det leda till att den här ikonen visas. Vanligtvis är detta inte en anledning till oro, men om symbolen visas ofta, rekommenderar vi att du kontaktar läkare. Enheten kan inte ersätta en hjärtundersökning, utan är avsedd att upptäcka oregelbunden hjärtverksamhet i ett tidigt skede.

Indikator för svagt batteri



När indikatorn för svagt batteri  blinkar på displayen, är batterinivån låg och de fyra batterierna måste ersättas med alkaliska LR6 (AA) -batterier.

Efter batteribyte försätts ExactFit™ 5 Connect automatiskt i tidsinställningsläget.

Förvaring och rengöring

- Förvara alltid enheten i dess fodral efter användning.
- Placera inte enheten i direkt solljus, i hög temperatur eller på fuktiga eller dammiga platser.
- Förvara inte enheten i extremt låg (under -20°C) eller hög (över 60°C) temperatur.
- Använd en tygtrasa som fuktat med vatten eller ett mildt rengöringsmedel för att torka av enheten utvändigt och torka den sedan torr med en torr trasa. Använd en torr tygtrasa för att torka av manschetten när den är smutsig.
- Använd aldrig starka rengöringsmedel för att torka av enheten.
- När enheten inte ska användas på länge, ta ut batterierna (batterier kan läcka och orsaka skada).
- Modifiera inte enheten. Öppna ALDRIG enheten. Då blir tillverkarens garanti ogiltig.

Felsökning

Problem	Orsak	Lösning
Hjärtrytm-symbol 	Visas i mätläget och blinkar när puls detekteras.	<ul style="list-style-type: none"> • Mätning pågår, sitt stilla och tyst.
Indikator för svagt batteri 	Visas när batterispänningen är mycket låg eller när batterierna sitter fel.	<ul style="list-style-type: none"> • Byt ut alla fyra batterier mot nya batterier. Sätt in de nya batterierna åt rätt håll. Tänk på hur de är vända (+/-).
Mätfel Error	Visas när korrekt blodtryck och puls inte kunde kännas av.	<ul style="list-style-type: none"> • Tryck en gång till på "start/stopp-knappen" och gör om mätningen. • Kontrollera att manschetten sitter rätt enligt instruktionerna. • Kontrollera att slangen inte är veckad. • Knyt inte handen utan låt den vara avslappnad. • Kontrollera om du har talat eller rört dig under mätningen. • Kontrollera att du sitter korrekt.
E0	Mätfel	<ul style="list-style-type: none"> • Alltför svaga pulssignaler på manschetten. Positionera om manschetten och gör om mätningen.
E1	Pumpningsfel	<ul style="list-style-type: none"> • Manschetten sitter inte fast ordentligt. Positionera om manschetten och gör om mätningen.
E2	Fel - resultat utanför intervall	<ul style="list-style-type: none"> • Slappna av en stund och upprepa därefter mätningen. Kontrollera att manschetten är korrekt positionerad på din arm.
E3	Pumptidsfel	<ul style="list-style-type: none"> • Manschetten sitter inte fast ordentligt. Positionera om manschetten och gör om mätningen.
E254	Internt enhetsfel	<ul style="list-style-type: none"> • Ta ut batterierna och sätt därefter in dem igen. Om problemet kvarstår, kontakta kundtjänst.
E255	Kalibreringsfel	<ul style="list-style-type: none"> • Ta ut batterierna och sätt därefter in dem igen. Om problemet kvarstår, kontakta kundtjänst.
E256	Ett fel inträffade under uppdateringen av den inbyggda Bluetooth-programvaran	<ul style="list-style-type: none"> • Enheten startar automatiskt om med hjälp av den ursprungliga inbyggda Bluetooth-programvaran. Starta om processen för hämtning av den inbyggda programvaran eller följ instruktionerna på skärmen från Braun APP.

Specifikationer

Mätningssmetod	Oscillometrisk
Modellnummer	BUA6350
Mätintervall	Nominellt manschettryck: 0 mmHg~300 mmHg Mätningstryck: SYS: 60~255 mmHg DIA: 40~200 mmHg Pulsvärde: 40-199 slag/minut
Noggrannhet	Tryck +/- 3 mmHg Puls +/- 5 % max.
Uppblåsning	Deluxe automatisk
Display	LCD med bakgrundsbelysning
Poster i enhetsminne	60 värden per användare
Poster i Bluetooth-minne	200 poster per användare
Manschettstorlek	Liten manschett = 22-32cm armomkrets Stor manschett = 32-42cm armomkrets
Användningsförhållande:	+10 °C till 40 °C, högst 85 % relativ luftfuktighet
Förvaringsförhållande:	-20 °C till +60 °C, högst 85 % relativ luftfuktighet
Atmosfäriskt drifttryck	860-1 060 hPa
Enhetens vikt	Cirka 500 g (utan batterier)
Strömförsörjning	Alkaliskt batteri: 4 x AA (LR6) 1,5 V
Batterilivstid	300 mätningar
Automatisk strömvstängning	När enheten inte använts på en minut
Tillbehör	4 batterier, 2 armmanschetter med slang, bruksanvisning, snabbreferensguide, förvaringspåse
Trådlös kommunikation	Bluetooth® Smart Frekvensintervall: 2,4 GHz ISM Band (2400 - 2483,5 MHz) Modulering: GFSK Effektiv utstrålad effekt: <20 dBm
Användbar livstid:	5 år.



Viktigt



Läs bruksanvisningen.

Om enheten inte används inom specificerade intervall för temperatur, luftfuktighet och atmosfäriskt tryck kan inte mätningens tekniska noggrannhet garanteras.

Klassificering:



Utrustning med intern kraftkälla.

Patientanslutna delar av BF-typ

IP22

Skyddad mot främmande föremål som är minst 12,5 mm diameter.

Skyddad mot vattendroppar som faller vertikalt när enheten är vinklad upp till 15°.

Lämpar sig ej för användning vid förekomst av antändliga bedövningsblandningar med luft, syre eller kväveoxid.

Kontinuerlig drift med snabb laddning.



Drifttemperatur.



Förvaringstemperatur.



85%

Luftfuktighet vid förvaring/luftfuktighet vid användning

Kan ändras utan föregående meddelande.



MEDICINSK ELEKTRISK UTRUSTNING måste omfattas av särskilda försiktighetsåtgärder gällande elektromagnetisk kompatibilitet (EMC). För en utförlig beskrivning av EMC-krav, gå till www.hot-europe.com/support.

Portabel och mobil utrustning för RF-kommunikation kan påverka elektrisk utrustning för medicinskt bruk.

Härmed deklarerar Kaz Europe Sàrl att radioutrustningen av typ BUA6350 efterlever direktiv 2014/53/EU. Den fullständiga texten i EU:s efterlevnadsdeklaration finns på följande internetadress: www.hot-europe.com/support.



Kasta inte den här produkten i hushållsavfallet när den slutar fungera. Lämna tillbaka den till din lokala återförsäljare eller till den lokala återvinningsstationen.

Garanti

Läs alla anvisningar innan termometern används. Behåll kvittot som bevis på inköpsdatum. Kvittot måste visas upp vid garantianspråk under garantiperioden. Garantianspråk är ogiltiga utan bevis på inköpet.

Din termometer har två (2) års garanti från inköpsdatumet.

Garantin omfattar felaktigheter i material och tillverkning som uppstått vid normal användning, felaktiga enheter som uppfyller villkoren byts ut utan kostnad.

Garantin gäller INTE fel och skador som uppkommit av misshandel eller om bruksanvisningen inte följts. Garantin upphör att gälla om termometern öppnas, manipuleras eller om icke originaldelar eller tillbehör används eller om den repareras av ej auktoriserade personer.

Tillbehör och förbrukningsmaterial omfattas inte av någon garanti.

Information om kundtjänst finns på www.hot-europe.com/support och i slutet av den här bruksanvisningen.

Denna garanti gäller endast i Europa, Ryssland, Mellanöstern och Afrika.

För Storbritannien: Detta påverkar inte dina lagliga konsumenträttigheter.

Enhetens LOT- och SN-nummer finns på märketiketten på baksidan av produkten.

Tillverkningsdatum anges av det LOT-nummer som finns baktill på enheten. De tre första siffrorna efter LOT-numret anger dagen på året för tillverkningen. De nästa två siffrorna anger tillverkningsåret och bokstaven eller bokstäverna i slutet anger tillverkaren. T.ex. LOT 15614TRA anger att produkten tillverkades 156:e dagen år 2014 av tillverkaren med kod TRA.

Predvidena uporaba merilnika Braun ExactFit™ 5 Connect

Merilnik krvnega tlaka na nadlakti Braun je bil razvit za natančno in udobno meritev krvnega tlaka. Merilna natančnost Braunovega merilnika krvnega tlaka na nadlakti je bila preverjena pri proizvodnji, dokazala pa jo je tudi klinična raziskava, opravljena v skladu z ESH.

Kaj morate vedeti o krvnem tlaku

Krvni tlak se med dnevom nenehno spreminja. Hitro se poveča zgodaj zjutraj in pade v poznem jutru. Krvni tlak se nato znova poveča popoldne in končno pade na nizek nivo ponoči. Poleg tega niha tudi v krajšem časovnem obdobju. To pomeni, da se lahko zaporedne meritve razlikujejo.

Naprava bo prikazala vaš krvni tlak z dvema vrednostma: sistolični in diastolični. Sistolični krvni tlak (zgornja številka), kaže, s kakšen tlakom pritiska kri na stene arterij med srčnim utripom. Diastolični krvni tlak (nižja številka) kaže, kakšen je pritisk krvi na stene arterij, ko srce počiva med dvema utripoma. Po vsakem utripu se izpiše tudi vrednost srčnega utripa.

Meritev krvnega tlaka v zdravnikovi ordinaciji je trenutna vrednost. Večkratne meritve v domačem okolju bolje odražajo dejanski krvni tlak v vsakodnevnih okoliščinah.

Poleg tega ima veliko ljudi drugačen krvni tlak takrat, ko ga merijo doma, saj so bolj sproščeni kot v zdravnikovi ordinaciji. Redno merjenje krvnega tlaka v domačem okolju lahko posreduje vašemu zdravniku dragocen podatek o normalnem krvnem tlaku v „vsakdanjih“ okoliščinah.

ESH (European Society of Hypertension - Evropsko združenje za hipertenzijo) and WHO (World Health Organisation - Svetovna zdravstvena organizacija) sta postavili naslednji standard za merjenje krvnega tlaka pri meritvah v domačem okolju in pri utripu med mirovanjem:

Krvni tlak (mm Hg)	Normalne vrednosti	Razred 1 rahla hipertenzija	Razred 2 zmerna hipertenzija	Razred 3 močna hipertenzija
SYS = sistolični (zgornja vrednost)	do 134	135-159	160-179	≥180
DIA = diastolični (spodnja vrednost)	do 84	85-99	100-109	≥110

Varnostne informacije in pomembni previdnostni ukrepi

Za zagotovitev natančnih meritev, pazljivo preberite celotna navodila za uporabo.

Ljudje, ki imajo srčne aritmije, zoženje žil, arteriosklerozo v okončinah, sladkorno bolezen, ali uporabniki srčnih spodbujevalnikov, se morajo posvetovati z zdravnikom, preden si sami izmerijo krvni tlak, saj se lahko v teh primerih pojavijo odstopanja vrednosti krvnega tlaka.

Če ima vaš krvni tlak vrednosti, ki kažejo na akutno hipertenzijo (180 mmHg sistoličnega tlaka ali več in/ali 110 mmHg diastoličnega tlaka in več) in ste izmerili eno ali dve meritvi v tem obsegu, prosimo takoj obiščite svojega zdravnika.

Če se zdravite ali jemljete zdravila, se najprej posvetujte z zdravnikom.

Uporaba tega aparata za krvni tlak ne more nadomestiti posvetovanja z vašim zdravnikom.

Ključna pravila za natančno merjenje krvnega tlaka

Meritve vedno opravite ob istem času dneva in vedno v enakih okoliščinah.

Ne merite krvnega tlaka v 30 minutah po kajenju, pitju kave ali čaja ali kakršnikoli obliki telesnega napora. Ti dejavniki namreč vplivajo na meritve.

Pred merjenjem pustite orodje mirovati najmanj 5 minut v tišini. Če je možno ga pustite stati 10 minut. Dobro je, da pred merjenjem pustite orodje mirovati vedno isti čas.





Vedno merite na isti roki. Priporočljiva je uporaba leve roke. Ne premikajte se in ne govorite.

Noge naj ne bodo prekrizane, stopala naj ležijo ravno na tleh.

Namestite manšeto neposredno na kožo. Ne zavijte manšete čez jopič, pulover ali srajco.

Če želite meriti večkrat zapored, počakajte med meritvami približno 3 minute.

Opis izdelka (glejte strani 2–3)

1. Gumb za zagon  
2. Gumb za pomnilnik **M**
3. Gumb za nastavev datuma/časa ▲
4. Gumb za nastavev 
5. Gumb za povprečje 
6. Stikalo za uporabnika A/B
7. Zaslon LCD
8. Priključek za cev
9. Spojnik
10. Manšeta za roko (priloženi 2 manšeti)
11. Zračna cev
12. Pokrov prostora za baterije (baterije 4 X 1,5 V tip AA (LR6))

Vstavljanje baterij (glejte sl. 2-3)

- Odstranite pokrov s predala za baterije na dnu naprave in vstavite 4 AA LR6 alkalne baterije ter pri tem pazite na usmerjenost polov (glejte simbol v predalu za baterije).
- Opomba: po zamenjavi baterij vedno nastavite datum in čas, saj s tem zagotovite shranjevanje rezultatov meritev s pravilnim časom in datumom.



Zavržite le prazne baterije.

Baterij ne mečite med gospodinjne odpadke, temveč jih odložite na ustrezno zbirno mesto ali jih oddajte pri svojem trgovcu.

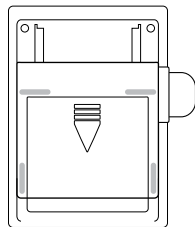

Sl. 2

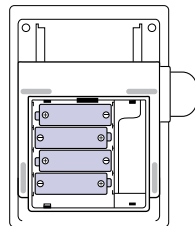

Sl. 3

Izbira prave manšete

Za natančne meritve je pomembno, da izberete velikost manšete, ki ustreza vaši nadlakti. Izberite velikost manšete glede na obseg vaše roke in poskrbite, da je spodnji rob manšete 2~3 cm nad vašim komolcem.

- Majhna/srednja manšeta = obseg roke 22~32 cm
- Velika/zelo velika manšeta = obseg roke 32~42cm

Namestitev manšete na roko

1. Potisnite konec manšete, ki je najbolj oddaljen od cevi skozi kovinski obroč v zanko. Gladka tkanina mora biti v notranjosti manšete.

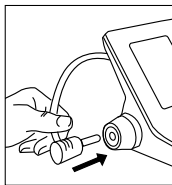

Sl. 4



Sl. 5

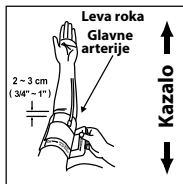

Sl. 6

2. Vtaknite zračno cev v priključek (sl. 4).
3. Če je manšeta pravilno nameščena, bo trak velkro na zunanji strani manšete, kovinski obroč pa se ne bo dotikal kože (sl. 5).
4. Potisnite levo roko skozi manšeto. Spodnji del manšete naj bo približno 2~3 cm nad komolcem. Cev bi morala biti nameščena nad brahialno arterijo na notranji strani roke (sl. 6).

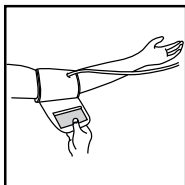

Sl. 7

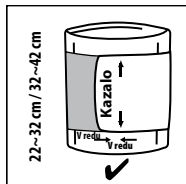

Sl. 8

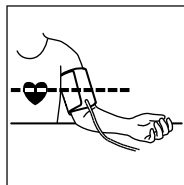

Sl. 9

5. Potegnite manšeto tako, da sta zgornji in spodnji rob zategnjena okoli vaše roke (sl. 7).
6. Ko je manšeta pravilno nameščena, dobro pritisnite trak velkro na zamatasto stran manšete.
7. Manšeta je primerna za uporabo, če je oznaka <<index>> v območju, <<ok range>> označenimz dvema puščicama, ko je manšeta stisnjena okoli roke (sl. 8).
8. Usedite se na stol in položite roko na mizo tako, da bo manšeta v višini vašega srca (sl. 9).

Zaslon BUA6350

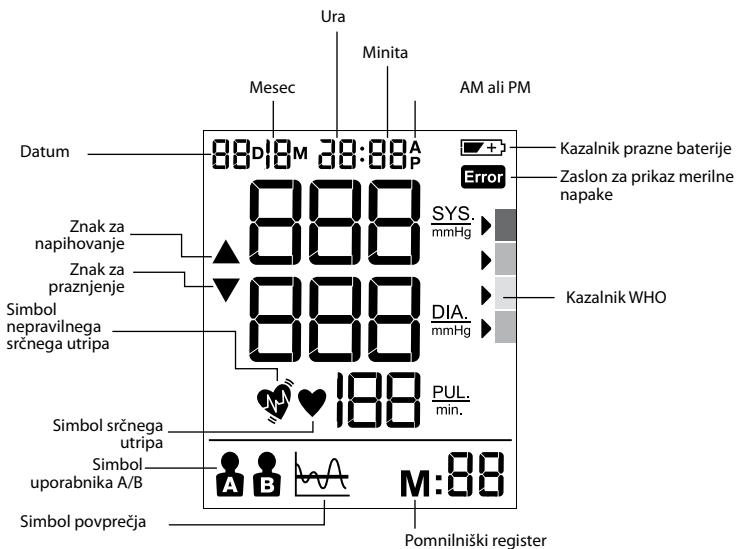

Kako izberete uporabnika A/B

- Preverite, ali je merilnik izklopljen.
- Preklopite stikalo v položaj za uporabnika A ali uporabnika B. Trenutno izbrani uporabnik bo zasvetil na zaslonu LCD.

Indikator WHO/ESH za oceno podatkov krvnega tlaka

RDEČA>	!!!
ORANŽNA>	!!
RUMENA>	!
ZELENA>	✓

Naprava je opremljena s kazalnikom nivoja krvnega tlaka, ki temelji na smernicah WHO in Evropskega združenja za hipertenzijo (ESH). Za vsako meritev, prikazano na zaslonu, bo kazalnik nakazal nivo tlaka z ustrežno barvo, od zelene do rdeče. To razvrstitev lahko uporabite vsakodnevno pri razumevanju vašega krvnega tlaka. Če vas skrbi nivo, v katerega vas je razvrstil merilnik, se čim prej posvetujte s svojim zdravnikom.

Če ima vaš krvni tlak vrednosti, ki kažejo na akutno hipertenzijo (180 mmHg sistoličnega tlaka ali več in/ali 110 mmHg diastoličnega tlaka in več) in ste izmerili eno ali dve meritvi v tem obsegu, prosimo takoj obiščite svojega zdravnika.

Nastavitev meseca, dneva in časa

- Izklopite napravo za nastavitev datuma/časa.
- Pritisnite gumb za nastavitev ⌚ (4) da aktivirate nastavitev leta, in „leto“ bo utripalo na zaslonu. Pritisnite ▲ (3) za nastavitev leta v korakih po 1.
- Pritisnite na gumb za nastavitev ⌚ (4), da nastavite “month” (mesec), na zaslonu začne utripati “month”; uporabnik s pritiskom na tipko ▲ (3) spremeni nastavitev za 1 mesec.
- Pritisnite na gumb za nastavitev ⌚ (4), da nastavite “day” (dan), na zaslonu začne utripati “day”; uporabnik s pritiskom na tipko ▲ (3) spremeni nastavitev za 1 dan.
- Pritisnite na gumb za nastavitev ⌚ (4), da nastavite “hour” (ura), na zaslonu začne utripati “hour” (ura); uporabnik s pritiskom na tipko ▲ (3) spremeni nastavitev za 1 uro.
- Pritisnite na gumb za nastavitev ⌚ (4), da nastavite “minute” (minuta), na zaslonu začne utripati “minute”; uporabnik s pritiskom na tipko ▲ (3) spremeni nastavitev za 1 minuto.
- Pritisnite na gumb ⌚ (4), da končate nastavitev datuma/ure, utripanje ugasne.

Opomba: če pritisnete in držite nastavitveni gumb, se bodo vrednosti spreminjale.

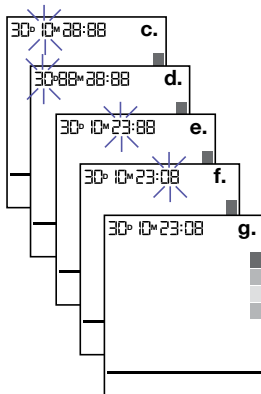

Merjenje krvnega tlaka

Ovijte manšeto okrog roke (glejte „namestitev manšete“ v zgornjem poglavju).

- Sedite pokončno na stolu, da boste imeli pravi položaj.
- Pritisnite in spustite gumb za zagon ⏻ | 📶 (1), prikazala se bosta datum/čas in trenutni uporabnik.
- Preklopite stikal za uporabnika A/B (6) v položaj A za uporabnika A ali B za uporabnika B, na zaslonu LCD bo prikazan simbol uporabnika A ali B.
- Pritisnite in spustite gumb za zagon ⏻ | 📶 (1), vsi piktogrami na zaslonu se bodo prikazali za 2 sekundi. Zračni tlak se bo samodejno načrpal do določenega tlaka, meritev se bo začela. Med meritvijo krvnega tlaka se ne premikajte in ne govorite, ne imejte prekrizanih nog, stopali naj bosta na tleh.
- Potem, ko se zračni tlak poveča, merilnik zazna utrip, simbol srčnega utripa ❤️ začne utripati.
- Na zaslonu LCD se po meritvi prikažejo rezultati in kazalnik WHO.

Po uporabi napravo izklopite s pritiskom na gumb start ⏻ | 📶 (1), samodejno pa se izklopi po 1 minuti.

Ta naprava ni izdelana z namenom, da bi nadomestila redne preglede pri zdravniku, zato še naprej redno obiskujte zdravnika zaradi profesionalnega odčitavanja.

Povezovanje s pametnim telefonom in aplikacijo Braun Healthy Heart

ExactFit™ 5 Connect lahko povežete preko Bluetooth® s pametnim telefonom (iOS in Android), da avtomatično sname shranjene odčitke. V napravo lahko naložite do 200 odčitkov na uporabnika, s pomnilnikom Bluetooth.

Vključite funkcijo Bluetooth na pametnem telefonu.

Na pametni telefon naložite aplikacijo Braun Healthy Heart in jo odprite.

Pri prvi uporabi sledite navodilom in uparite Braun ExactFit™ 5 Connect. Če ste aplikacijo že uporabili, tapnite »Connect device« (Poveži napravo) v meniju aplikacije in sledite navodilom.

Ko se upari, se v aplikaciji izpiše sporočilo o potrditvi.



Healthy Heart



Spominska funkcija

Vaš merilnik krvnega tlaka lahko shrani najmanj 60 meritev za vsakega uporabnika.

Shranjevanje izmerjenih podatkov

Po vsaki meritvi krvnega tlaka se samodejno shranijo naslednji podatki: sistolični tlak, diastolični tlak, srčni utrip ter datum in čas. V pomnilniškem mestu #01 je vedno najnovejša meritev. Ko je pomnilnik poln, se prepíše najstarejša meritev.

Pritisnite gumb pomnilnika **M** (2) za pregled shranjenih podatkov. Na zaslonu se izpiše zadnji podatek iz pomnilnika (sis/dia/pul) z datumom in časom meritve ter kazalnikoma IHB in WHO. Znova pritisnite gumb pomnilnika **M** (2) za prikaz prejšnjih podatkov. Pred uporabo te funkcije preverite, ali ste izbrali pravega uporabnika (A ali B).

Funkcija povprečja

Pritisnite gumb za povprečje  (5) z prikaz povprečja zadnjih treh meritev na zaslonu LCD.

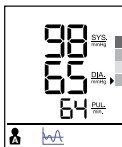

Brisanje podatkov

Izklopite napravo, pritisnite in držite gumb pomnilnika **M** (2) več kot 5 sekund, na zaslonu LCD bo utripal napis „dEL ALL“. Preden uporabite to funkcijo preverite, ali je izbran pravi uporabnik (A ali B).

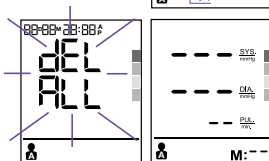

Znova pritisnite na gumb pomnilnika **M** (2), na zaslonu LCD se bo izpisalo „--“ kot opozorilo, da so bili izbrisani podatki zadevnega uporabnika.

Detektor nepravilnega srčnega utripa

Prikaz tega simbola  kaže, da je merilnik med meritvijo zaznal nepravilnost pri srčnem utripu. Govorjenje, premikanje, stresanje ali neenakomeren utrip med meritvijo lahko sprožijo prikaz tega simbola. V večini primerov ni razloga za zaskrbljenost, če pa se simbol pogosto pojavlja, priporočamo, da se posvetujete z zdravnikom. Naprava ne nadomešča srčne preiskave, temveč le zazna v zgodnji fazi nepravilnosti pri utripu.

Kazalnik prazne baterije



Ko na zaslonu utripa kazalnik nizke napetosti baterije,  to pomeni, da je baterija skoraj izpraznjena in je potrebno vse štiri baterije zamenjati z novimi alkalnimi LR6 (AA) baterijami.

Po zamenjavi baterij, se ExactFit™ 5 Connect samodejno preklopi v nastavitveni način.

Shranjevanje in čiščenje

- Po uporabi vedno shranite napravo v transportno ohišje.
- Ne izpostavljajte jih neposredni sončni svetlobi, visoki temperaturi ali vlagi in prašnemu okolju.
- Ne shranjujte pri zelo nizkih (manj kot -20 °C) ali zelo visokih (več kot 60 °C) temperaturah.
- Uporabite krpo, namočeno v vodo ali raztopino z blagim čistilnim sredstvom in z njo očistite ohišje, nato pa ga obrišite s suho krpo. S suho krpo nadomeščate srčne preiskave, če je le ta umazana.
- Pri čiščenju ne uporabljajte agresivnih čistil.
- Če naprave dalj časa ne nameravate uporabljati, odstranite baterije (baterije lahko puščajo ali povzročijo škodo).
- Ne spreminjajte naprave. NIKOLI ne odpirajte naprave! V nasprotnem primeru preneha veljati garancija proizvajalca.

Odpravljanje napak

Težava	Razlog	Rešitev
Simbol srčnega utripa 	Pojavi se med meritvijo in utripa, ko je zaznan utrip.	<ul style="list-style-type: none"> • Poteka meritve, ne govorite.
Kazalnik prazne baterije 	Pojavi se, ko je prenizka napetost baterije ali so baterije napačno vstavljene.	<ul style="list-style-type: none"> • Zamenjajte vse štiri baterije z novimi. Vstavite baterije na prava mesta. Upoštevajte položaj +/-.
Napaka pri meritvi 	Pojavi se takrat, ko ni mogoče izmeriti natančnega krvnega tlaka in srčnega utripa.	<ul style="list-style-type: none"> • Znova pritisnite na gumb „start/stop“ in ponovite meritev. • Preverite, ali je manšeta nameščena glede na navodila. • Preverite, ali ni cev prepognjena. • Preverite, ali je roka sproščena. • Ste govorili ali se premikali med meritvijo? • Preverite, ali je položaj pravilen.
E0	Napaka pri merjenju	<ul style="list-style-type: none"> • Pulzni signali na zavihu so prešibki. Prestavite zavih in ponovite meritev.
E1	Napaka pri črpanju	<ul style="list-style-type: none"> • Zavih ni pravilno pritrjen. Prestavite zavih in ponovite meritev.
E2	Napaka: rezultati niso v območju	<ul style="list-style-type: none"> • Počakajte trenutek in ponovite meritev. Zavih mora pravilno stati na roki.
E3	Napaka v času črpanja	<ul style="list-style-type: none"> • Zavih ni pravilno pritrjen. Popravite zavih in ponovite meritev.
E254	Notranja napaka naprave	<ul style="list-style-type: none"> • Vzemite ven baterije in jih znova namestite. Če težava ostane, pokličite podporo.
E255	Napaka pri kalibriranju	<ul style="list-style-type: none"> • Odstranite in znova namestite baterije. Če težava ostaja, pokličite podporo.
E256	Napaka pri posodabljanju strojne opreme Bluetooth.	<ul style="list-style-type: none"> • Naprava se avtomatsko znova zažene z originalno strojno opremo Bluetooth. Znova zaženite posodobitev strojne opreme in sledite navodilom Braun APP na zaslonu.

Specifikacije

Merilna metoda	oscilometrična
Oznak modela	BUA6350
Merilno območje	Nazivni tlak manšete: 0 mmHg~300 mmHg Tlak meritve: sistolični: 60~255 mmHg diastolični: 40~200 mmHg Vrednosti za utrip: 40~199 utripov/minuto
Natančnost	Tlak +/- 3 mmHg Utrip +/- 5 % maks.
Napihanje	Deluxe automatic
Zaslón	LCD z osvetljenim ozadjem
Nabori pomnilniške naprave	60 na uporabnika
Nabori pomnilnika Bluetooth	200 naborov na uporabnika
Velikost manšete	Majhna manšeta = obseg roke 22-32 cm Velika manšeta = obseg roke 32-42 cm
Pogoji delovanja	+10 °C ~ +40 °C, rel. zr. vlaga manj kot 85 %.
Pogoji shranjevanja	-20 °C ~ +60 °C, rel. zr. vlaga manj kot 85 %.
Atmosferski tlak med obratovanjem	860-1060 hPa
Teža naprave	Pribl. 500 gr (brez baterij)
Napajanje	Alkalne baterije: 4 x AA (LR6) 1,5V
Življenjska doba baterij	300 meritev
Samodejni izklop	Če se ne uporablja 1 minuto
Dodatki	4 baterije, 2 manšeti s cevema, navodilo za uporabo, kratka navodila, vrečka za shranjevanje
Brezžična komunikacija	Bluetooth® Smart Frekvenčni obseg: 2,4 GHz ISM Band (2400–2483,5 MHz) Modulacija: GFSK Učinkovita izsevana moč: <20 dBm
Življenjska doba:	5 let.



Pomembno



Preberite navodila za uporabo.

Če se naprava ne uporablja znotraj določenega območja temperature, vlage in zračnega tlaka, tehnična natančnost meritev ni zagotovljena.

Razvrstitev:



Oprema z notranjim napajanjem.
Uporabljeni deli tipa BF

IP22

Zaščiteno pred trdnimi delci premera 12.5 mm ali večjimi.

Zaščiteno pred vodnim kapljicami, ki padajo navpično, če je naprava nagnjena za največ 15°.

Ni primerno za uporabo v bližini vnetljivih anestezijskih mešaníc z zrakom, kisikom ali dušikom oksidom.

Neprekinjeno delovanje s kratkotrajnim polnjenjem.



Obratovalna temperatura



Temperatura skladiščenja



85%

Vlažnost med shranjevanjem/vlažnost med delovanjem

Pridržujemo si pravico do sprememb brez predhodnega obvestila.



MEDICINSKA ELEKTRIČNA OPREMA potrebuje posebne previdnostne ukrepe zaradi EMC (elektromagnetnega sevanja).

Podroben opis zahtev EMC boste našli na www.hot-europe.com/support.

Prenosna in mobilna radiofrekvenčna komunikacijska oprema lahko vpliva na medicinsko električno opremo.

S tem Kaz Evrope Sàrl izjavlja, da je radijska oprema tipa BUA6350 v skladu z Direktivo 2014/53/EU. Besedilo izjave EU o skladnosti je objavljeno na spletišču www.hot-europe.com/support.



Tega izdelka po koncu življenjske dobe ne odstranjujete skupaj z gospodinjskimi odpadki. Nesete ga lahko k lokalnemu trgovcu ali na ustrezno zbirno mesto v svoji državi.

Garancija

Pred uporabo tega izdelka preberite celotna navodila za uporabo. Shranite račun kot dokaz za nakup in dan nakupa. Kadar želite uveljavljati garancijo znotraj garancijske dobe, morate vedno pokazati račun. Nobeni zahtevki, ki izhajajo iz garancije ne bodo priznani brez dokaza o nakupu.

Vaša naprava ima garancijsko dobo dve leti (2 leti) od datuma nakupa.

Ta garancija pokriva napake v materialu ali izdelavi, do katerih pride ob normalni uporabi. Okvarjene naprave, ki izpolnjujejo te kriterije, bodo zamenjane brezplačno.

Garancija NE pokriva okvar ali škode, do katere je prišlo zaradi slabega ravnanja z napravo ali neupoštevanja navodil za uporabo. Garancija ni veljavna, če je naprava odprta, če so bili na njej izvedeni nedovoljeni posegi ali je bila uporabljena z deli ali dodatki, ki jih ni proizvedel Braun, ali pa če so popravilo izvajale nepooblaščen osebe.

Dodatki in potrošni deli niso vključeni v nobeno garancijo.

Če potrebujete pomoč, obiščite spletno stran www.hot-europe.com/support ali poiščite ustrezno številko storitev za strank ob koncu tega priročnika.

Ta garancija velja le v Evropi, Rusiji, na Srednjem vzhodu in v Afriki.

Le v Združenem Kraljestvu: to ne vpliva na vaše zakonske pravice potrošnika.

Oznaki SERIJE in SN vaše naprave sta natisnjeni na tipski nalepki na zadnji strani izdelka.

Datum proizvodnje je prikazan v številki SERIJE na zadnji strani naprave. Prve tri številke za številko SERIJE predstavljajo dan in leto izdelave. Naslednji dve številki predstavljata zadnji dve številki v koledarskem letu izdelave in črke na koncu označujejo proizvajalca izdelka. Npr.: Št. SERIJE: 15614TRA, ta izdelek je bil izdelan 156. dan leta 2014 s kodo proizvajalca TRA.

Určené použitie modelu Braun ExactFit™ 5 Connect

Ramenný monitor krvného tlaku Braun bol vyvinutý na presné a pohodlné meranie krvného tlaku. Presnosť merania pomocou ramenného monitora krvného tlaku Braun bola testovaná počas výroby a bola preukázaná klinickým výskumom v súlade s požiadavkami ESH.

Čo by ste mali vedieť o krvnom tlaku

Krvný tlak sa počas dňa neustále mení. Prudko narastá skoro ráno a neskôr sa znižuje. Krvný tlak znova stúpa poobede a nakoniec klesá na nízku úroveň v noci. Hodnoty môžu byť rôzne aj v krátkom časovom úseku. Z tohto dôvodu môžu údaje pri po sebe nasledujúcich meraniach kolísať.

Tento prístroj zobrazuje dve hodnoty krvného tlaku: systolický a diastolický tlak. Systolický krvný tlak (horná hodnota) udáva, aký tlak vyvíja krv na steny artérií pri úderoch srdca. Diastolický krvný tlak (dolná hodnota) udáva, aký tlak vyvíja krv na steny artérií, keď je srdce v pokoji medzi jednotlivými údermi. Po každom meraní sa zobrazí aj hodnota pulzu.

Krvný tlak meraný v ordinácii lekára poskytuje iba momentálnu hodnotu. Opakované merania v domácom prostredí lepšie odrážajú skutočné hodnoty krvného tlaku v každodenných podmienkach.

Veľa ľudí má navyše iné hodnoty krvného tlaku, keď si ho merajú doma, pretože sú uvoľnenejší v porovnaní s meraním v ordinácii lekára. Pravidelné merania krvného tlaku v domácom prostredí môžu poskytnúť lekárovi cenné informácie o vašom bežnom krvnom tlaku v normálnych «každodenných» podmienkach.

Európska hypertenziologická spoločnosť (European Society of Hypertension – ESH) a Svetová zdravotnícka organizácia (World Health Organisation – WHO) stanovili nasledujúce štandardné hodnoty krvného tlaku pri meraní v pokoji v domácom prostredí:

Krvný tlak (mmHg)	Normálne hodnoty	Stupeň 1 mierna hypertenzia	Stupeň 2 stredná hypertenzia	Stupeň 3 vážna hypertenzia
SYS = systolický (horná hodnota)	do 134	135-159	160-179	≥180
DIA = diastolický (dolná hodnota)	do 84	85-99	100-109	≥110



Bezpečnostné informácie a dôležité opatrenia

Na zaistenie presných výsledkov merania si pozorne prečítajte celý návod na používanie.

Osoby trpiace srdcovou arytmiou, zúžením ciev, artériosklerózou v končatinách, cukrovkou alebo používatelia kardiostimulátorov by sa mali poradiť s lekárom predtým, ako sa rozhodnú sami si odmerať tlak, pretože v takýchto prípadoch sa môžu vyskytovať odchýlky v hodnotách krvného tlaku.

Ak sa vaše údaje merania krvného tlaku nachádzajú v rozsahu vážnej hypertenzie s hodnotami 180 mmHg a viac pre systolický a 110 mmHg a viac pre diastolický krvný tlak a zistíte, že máte jednu alebo obe hodnoty v tomto rozsahu – okamžite navštívte svojho lekára.

Ak podstupujete lekársku liečbu alebo beriete nejaké akékoľvek lieky, poraďte sa najskôr s lekárom.

Použitie tohto tlakomera nie je určené ako náhrada konzultácie s vaším lekárom.

Hlavné pravidlá pre presné meranie krvného tlaku

Meranie vykonávajte vždy v tom istom dennom čase a za rovnakých podmienok.

Meranie nevykonávajte 30 minút po fajčení, pití kávy alebo čaju ani po akejkoľvek námahe. Tieto faktory majú vplyv na výsledky merania.





Pred meraním zabezpečte minimálne 5 minút tichého odpočinku. Ak je to možné, odporúča sa odpočinok 10 minút pred meraním. Pokúste sa vždy použiť rovnaký čas odpočinku pred meraním.

Meranie vždy vykonávajte na tej istej paži. Odporúča sa ľavá paža. Počas merania sa nehýbte ani nerozprávajte. Nohy nemajte prekřížené a celé chodidlá by mali byť položené na podlahe.

Umiestnite manžetu tak, aby tesne priliehala k pokožke. Manžetu neovíjajte okolo rukáva kabáta, svetra alebo košeľa.

Ak chcete vykonať viacero meraní, pred opakovaním ďalšieho merania počkajte približne 3 minúty.

Popis produktu (Pozrite si strany 2–3)

1. Tlačidlo Start (Spustiť) 
2. Tlačidlo Memory (Pamäť) 
3. Tlačidlo nastavenia dátumu a času 
4. Tlačidlo Set (Nastavenie) 
5. Tlačidlo Average (Priemer) 
6. Prepínač používateľa A/B
7. LCD displej
8. Port na hadičku
9. Konektor
10. Ramenná manžeta (dodávajú sa 2 manžety)
11. Vzduchová hadička
12. Kryt priestoru pre batérie (4 X 1,5 V, batérie typu AA (LR6))

Vloženie batérií (Pozrite si obr. 2 – 3)

- Odstráňte kryt priestoru pre batérie v spodnej časti prístroja a vložte 4 alkalické batérie typu AA LR6. Dbajte na správnu polaritu (pozrite si symbol v priestore pre batérie).
- Upozornenie: na zaistenie uloženia výsledkov meraní so správnym dátumom a časom po výmene nových batérií vždy znova nastavte dátum a čas.



Likvidujte iba úplne vybité batérie.

Batérie sa nesmú vyhadzovať do komunálneho odpadu, ale mali by sa odovzdať na schválené zberné miesto alebo vášmu predajcovi.

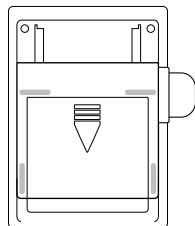

Obr. 2

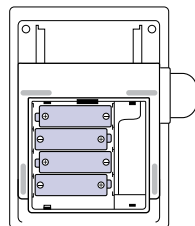

Obr. 3

Výber správnej manžety

Na dosiahnutie správnych výsledkov merania je dôležité zvoliť si správnu veľkosť manžety, ktorá sa najlepšie hodí pre vaše rameno. Vyberte si veľkosť manžety podľa obvodu ramena a uistite sa, že spodná časť manžety je 2 – 3 cm nad lakťom.

- Malá/stredná manžeta = obvod paže 22~32 cm
- Veľká/veľmi veľká manžeta = obvod paže 32~42 cm

Použitie ramennej manžety

1. Preveďte koniec ramennej manžety najvzdialenejši od hadičky cez kovový krúžok do slučky. Hladká strana látky by sa mala nachádzať na vnútornej strane manžety.

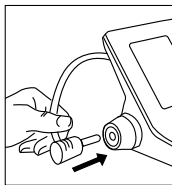

Obr. 4

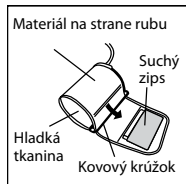

Obr. 5

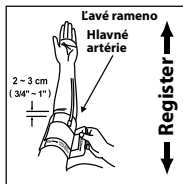

Obr. 6

2. Pripojte vzduchovú hadičku ku konektoru (obr. 4).
3. Keď je manžeta správne umiestnená, suchý zips bude na vonkajšej strane manžety a kovový krúžok sa nebude dotýkať pokožky (obr. 5).
4. Navlečte ľavú pažu do slučky manžety. Spodná časť manžety by mala byť približne (2 ~ 3 cm) nad lakťom. Hadička by mala ležať nad brachiálnou artériou na vnútornej strane paže (obr. 6).

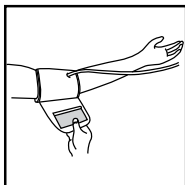

Obr. 7

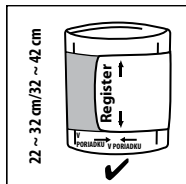

Obr. 8

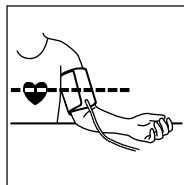

Obr. 9

5. Utiahnite manžetu tak, aby boli vrchný a spodný okraj tesne obťahnuté okolo ramena (obr. 7).
6. Keď je manžeta správne umiestnená, silno zatlačte suchý zips oproti strane rubu manžety.
7. Táto manžeta je vhodná na použitie, keď <<indexová>> značka leží v <<správnom rozsahu>> označenom dvomi šípkami, keď je manžeta tesne ovínutá okolo ramena (obr. 8).
8. Posadte sa na stoličku a položte pažu na stôl tak, aby bola manžeta na rovnakej úrovni, ako je srdce (obr. 9).

Braun ExactFit™ 5 Connect Displej BUA6350

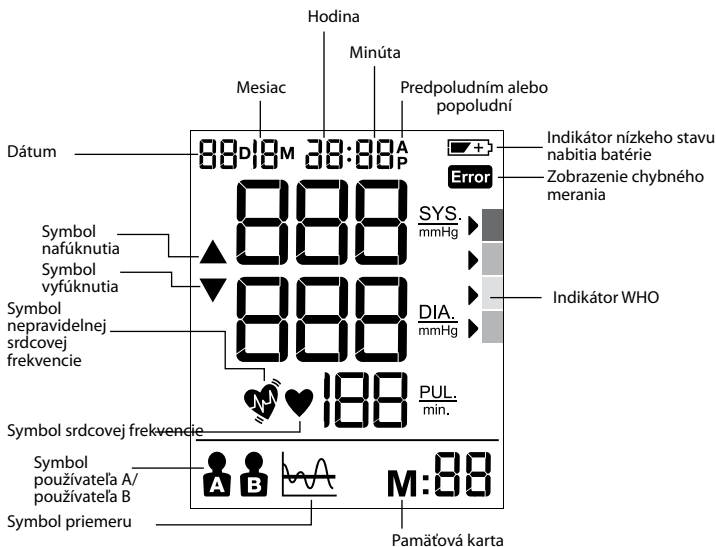

Výber používateľa A/používateľa B

- Ubezpečte sa, že výrobok je vypnutý.
- Prepnite prepínač na používateľa A alebo používateľa B. Režim aktuálneho používateľa bude blikať na LCD displeji.

Indikátor WHO/ESH na vyhodnotenie údajov o krvnom tlaku

CERVENÁ >	!!!
ORANŽOVÁ >	!!
ZLTÁ >	!
ZELEŇÁ >	✓

Tento prístroj je vybavený indikátorom úrovne krvného tlaku stanovenom podľa usmernení organizácie WHO a Európskej hypertenziologickej spoločnosti (ESH). Pri každom meraní zobrazenom na obrazovke bude kurzor udávať úroveň krvného tlaku s príslušným farebným kódom, od zelenej po červenú. Túto klasifikáciu môžete používať denne, čo vám pomôže pochopiť úroveň vášho krvného tlaku. Ak ste naozaj znepokojený úrovňou tejto klasifikácie, mali by ste čo najskôr vyhľadať lekára.

Ak sa vaše údaje merania krvného tlaku nachádzajú v rozsahu vážnej hypertenzie s hodnotami 180 mmHg a viac pre systolický a/alebo 110 mmHg a viac pre diastolický krvný tlak a zistíte, že máte jednu alebo obe hodnoty v tomto rozsahu – okamžite navštívte svojho lekára.

Nastavenie mesiaca, dátumu a času

- Na nastavenie dátumu/času vypnite prístroj.
- Stlačte tlačidlo nastavenia ⌚ (4) na spustenie nastavenia roku, potom bude na displeji blikať „year“ (rok). Stlačte ▲ (3) na nastavenie roku po 1 kroku.
- Stlačte tlačidlo nastavenia ⌚ (4) na spustenie nastavenia mesiaca, potom bude na displeji blikať „month“ (mesiac). Používateľ môže stlačením tlačidla nastavenia ▲ (3) nastaviť mesiac po 1 kroku.
- Stlačte tlačidlo nastavenia ⌚ (4) na spustenie nastavenia dňa, potom bude na displeji blikať „day“ (deň). Používateľ môže stlačením tlačidla nastavenia ▲ (3) nastaviť deň po 1 kroku.
- Stlačte tlačidlo nastavenia ⌚ (4) na spustenie nastavenia hodiny, potom bude na displeji blikať „hour“ (hodina). Používateľ môže stlačením tlačidla nastavenia ▲ (3) nastaviť hodinu po 1 kroku.
- Stlačte tlačidlo nastavenia ⌚ (4) na spustenie nastavenia minút, potom bude na displeji blikať „minute“ (minúta). Používateľ môže stlačením tlačidla nastavenia ▲ (3) nastaviť minúty po 1 kroku.
- Stlačte tlačidlo nastavenia ⌚ (4) na ukončenie všetkých nastavení dátumu/času, všetky údaje prestanú blikať.

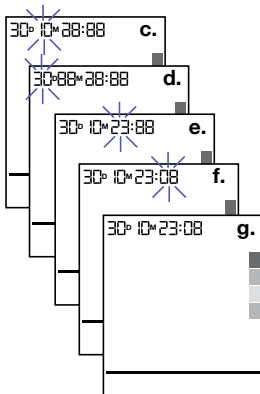

Upozornenie: ak podržíte stlačené tlačidlo nastavenia, hodnota sa bude plynulo posúvať.

Meranie tlaku

Oviniť manžetu okolo ruky (pozrite si vyššie časť „Použitie ramennej manžety“).

- Posaďte sa na stoličku do správnej vzpriamenej polohy.
 - Stlačte a uvoľnite tlačidlo spustenia ⏻ | 📶 (1), zobrazí sa dátum/čas a aktuálny používateľ.
 - Prepínač používateľa A/B (6) nastavte do polohy A pre používateľa A alebo B pre používateľa B. Na LCD displeji sa zobrazí symbol používateľa A alebo B.
 - Stlačte a uvoľnite tlačidlo spustenia ⏻ | 📶 (1), všetky ikony na displeji sa zobrazia na 2 sekundy. Manžeta sa automaticky napustí vzduchom na určitú úroveň tlaku a spustí sa meranie. Počas merania krvného tlaku sa nehýbte ani nerozprávajte. Počas merania nemajte prekrižené nohy a celé chodidlá majte položené na podlahe.
 - Po zvýšení tlaku vzduchu sa zaznamená pulz a symbol srdcovej frekvencie ❤️ začne blikať.
 - Po meraní sa na LCD displeji zobrazia výsledky a signalizačná šípka WHO.
- Po použití prístroj vypnite stlačením tlačidla spustenia ⏻ | 📶 (1) alebo sa prístroj po 1 minúte vypne automaticky.

Tento prístroj nie je určený ako náhrada za pravidelné kontroly u lekára. Pravidelne navštevujte svojho lekára, aby vám odborné zmeral krvný tlak.

Pripojenie k smartfónu a aplikácii Braun Healthy Heart

Zariadenie ExactFit™ 5 Connect je možné pripojiť pomocou Bluetooth® k smartfónu (iOS a Android) na automatické stiahnutie uložených hodnôt. Zariadenie dokáže odoslať maximálne 200 hodnôt na používateľa pomocou pamäte Bluetooth.

Zapnite funkciu Bluetooth na smartfóne.

Uistite sa, že je aplikácia Braun Healthy Heart stiahnutá do smartfónu a že je aplikácia otvorená.

Ak používate aplikáciu po prvýkrát, prevedie vás cez proces spárovania so zariadením Braun ExactFit™ 5 Connect. Ak ste už použili aplikáciu predtým, prejdite na funkciu „Connect device“ (Pripojiť zariadenie) dostupnú v ponuke aplikácie a postupujte podľa pokynov.

Po dokončení párovania aplikácia zobrazí hlásenie s potvrdením.



Funkcia Memory (Pamät)

Monitor krvného tlaku dokáže uložiť až 60 posledných meraní pre každého používateľa.

Uloženie údajov o meraní

Po každom meraní krvného tlaku sa automaticky uloží systolický tlak, diastolický tlak, pulzová frekvencia a aktuálny dátum a čas. Pamäť č. 01 vždy predstavuje údaje posledného merania.

Keď je pamäť plná, prepíšu sa hodnoty najstaršieho merania.

Stlačte tlačidlo pamäti **M** (2) na prezeranie uložených údajov Na LCD displeji sa zobrazia údaje poslednej pamäti (systolický tlak/diastolický tlak/pulzová frekvencia) s dátumom/časom merania a indikátorom IHB a WHO. Opätovným stlačením tlačidla pamäti **M** (2) zobrazíte predchádzajúce údaje. Pred použitím sa uistite, že je zvolený správny používateľ A alebo B.

Funkcia Average (Priemer)

Stlačením tlačidla priemeru  (5) zobrazíte na LCD displeji priemernú hodnotu z posledných 3 meraní.

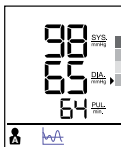

Vymazanie údajov

Vypnite prístroj, stlačte a podržte pamäťové tlačidlo **M** (2) na viac ako 5 sekúnd, na LCD displeji začne blikať „dEL ALL“ (Vymazať všetko). Pred použitím sa uistite, že je zvolený správny používateľ A alebo B.

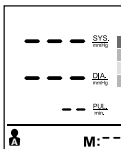
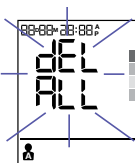

Znovu stlačte pamäťové tlačidlo **M** (2), na LCD displeji sa zobrazia „---“, čo znamená, že všetky uložené údaje príslušného používateľa boli vymazané.

Detektor nepravidelnej srdcovej frekvencie

Zobrazenie symbolu  znamená, že počas merania bola zaznamenaná určitá nepravidlosť pulzovej frekvencie. Táto ikona sa môže zobrazit v dôsledku rozprávania, hýbania alebo trasenia počas merania alebo v dôsledku nepravidelného pulzu. Táto ikona zvyčajne nepredstavuje dôvod na obavy, ak sa však tento symbol objavuje často, odporúčame navštíviť lekára. Tento prístroj nenahrádza kardiologické vyšetrenie, ale slúži na zistenie nepravidelnej srdcovej frekvencie v skorom štádiu.

Indikátor nízkeho stavu nabitia batérie



Keď na displeji blíka indikátor nízkeho stavu nabitia batérie , znamená to, že kapacita batérií je nízka a je potrebné vymeniť štyri batérie za alkalické batérie typu LR6 (AA).

Po výmene batérií tlakomer ExactFit™ 5 Connect automaticky prejde do režimu nastavenia času.

Skladovanie a čistenie

- Po použití prístroj vždy odložte do prepravného puzdra.
- Prístroj nikdy nenechávajte na priamom slnečnom svetle, na miestach s vysokou teplotou alebo vlhkosťou ani na prašných miestach.
- Neskladujte pri extrémne nízkych (menej ako -20 °C) alebo vysokých (viac ako 60 °C) teplotách.
- Na vyčistenie krytu použite handričku namočenú do vody alebo jemného čistiaceho prostriedku a potom ho dosucha poutierajte suchou utierkou. Ak je manžeta znečistená, poutierajte ju suchou utierkou.
- Na čistenie nepoužívajte žiadne silné čistiace prostriedky.
- Ak prístroj neplánujete dlhší čas používať, vyberte batérie. (Batérie môžu vytiect a poškodiť prístroj).
- Prístroj neopravujte. NIKDY prístroj neotvárajte! V takomto prípade stráca platnosť záruka od výrobcu.

Riešenie problémov

Problém	Príčina	Riešenie
Symbol srdcovej frekvencie 	Objaví sa v stave merania a bliká, keď sa zaznamená pulz.	<ul style="list-style-type: none"> • Prebieha meranie, zostaňte pokojný.
Indikátor nízkeho stavu nabitia batérie 	Objaví sa, keď je napätie batérií príliš nízke, alebo ak sú batérie nesprávne vložené.	<ul style="list-style-type: none"> • Vymeňte všetky štyri batérie za nové. Vložte batérie so správnou polaritou. Dávajte pozor na póly +/-.
Chyba merania Error	Objaví sa, keď nie je možné dosiahnuť presné meranie krvného tlaku a pulzu.	<ul style="list-style-type: none"> • Znova stlačte tlačidlo „start/stop“ (štart/stop) a znova vykonajte meranie. • Skontrolujte, či je manžeta navinutá podľa pokynov. • Skontrolujte či hadička nie je zalomená. • Skontrolujte, či je ruka uvoľnená. • Skontrolujte, či sa počas merania nerozprávalo alebo nevykonával pohyb. • Skontrolujte správnu polohu.
E0	Chyba merania	<ul style="list-style-type: none"> • Signály pulzu v manžete sú príliš slabé. Zmeňte polohu manžety a zopakujte meranie.
E1	Chyba pumpovania	<ul style="list-style-type: none"> • Manžeta nie je správne upevnená. Zmeňte polohu manžety a zopakujte meranie.
E2	Chyba výsledkov mimo rozsahu	<ul style="list-style-type: none"> • Chvíľu oddychujte a zopakujte meranie. Uistite sa, že manžeta je správne umiestnená na ramene.
E3	Chyba času pumpovania	<ul style="list-style-type: none"> • Manžeta nie je správne upevnená. Znova upevnite manžetu a zopakujte meranie.
E254	Interná chyba prístroja.	<ul style="list-style-type: none"> • Vyberte a znova vložte batérie. Ak problém pretrváva, kontaktujte oddelenie technickej podpory pre zákazníkov.
E255	Chyba kalibrácie	<ul style="list-style-type: none"> • Vyberte a znova vložte batérie. Ak problém pretrváva, kontaktujte oddelenie technickej podpory pre zákazníkov.
E256	Chyba nastala počas aktualizácie firmvéru Bluetooth	<ul style="list-style-type: none"> • Prístroj sa automaticky reštartuje použitím originálneho firmvéru Bluetooth. Znova spustíte proces preberania firmvéru alebo postupujte podľa pokynov na obrazovke z aplikácie Braun.

Technické parametre

Metóda merania	Oscilometria
Číslo modelu	BUA6350
Rozsah merania	Menovitý tlak manžety: 0 mm Hg ~ 300 mm Hg Tlak pri meraní: SYS: 60 ~ 255 mm Hg DIA: 40 ~ 200 mm Hg Hodnota tepov: 40 - 199 tepov za minútu
Presnosť	Tlak +/- 3 mmHg Pulz +/- 5 % max.
Nafúknutie	Automaticky Deluxe
Displej	LCD s podsvietením
Súbory pamäte zariadenia	60 súborov na každého používateľa
Súbory pamäte Bluetooth	200 súborov na používateľa
Veľkosť manžety	Malá manžeta = obvod ramena 22 – 32 cm Veľká manžeta = obvod ramena 32 – 42 cm
Prevádzkové podmienky	+10 °C ~ + 40 °C, relatívna vlhkosť menej ako 85 %
Podmienky pri skladovaní	-20 °C ~ +60 °C, relatívna vlhkosť menej ako 85 %
Prevádzkový atmosférický tlak	860 – 1060 hPa
Hmotnosť prístroja	Približne 500 g (bez batérii)
Napájanie	Alkalické batérie: 4 x AA (LR6) 1,5V
Výdrž batérie	300 meraní
Automatické vypnutie	Vždy po 1 minúte, keď sa prístroj nepoužíva
Príslušenstvo	4 batérie, 2 manžety s hadičkou, návod na používanie, rýchla referenčná príručka, odkladacie puzdro
Bezdrôtová komunikácia	Bluetooth® Smart Frekvenčný rozsah: 2,4 GHz pásmo ISM (2400 - 2483,5 MHz) Modulácia: GFSK Efektívny vyžarovaný výkon: <20 dBm
Prevádzková životnosť:	5 rokov.



Dôležité



Prečítajte si prevádzkové pokyny.

Ak sa prístroj nepoužíva v rámci uvedeného rozsahu teploty, vlhkosti a atmosférického tlaku, nie je možné zaručiť technickú presnosť merania.

Klasifikácia:



Interne napájané zariadenie

Aplikované časti typu BF

IP22

Chránené proti cudzím pevným predmetom s priemerom 12,5 mm a viac.

Chránené pred kolmo kvapkajúcou vodou, keď je zariadenie naklonené do 15°.

Prístroj nie je vhodný na používanie v prítomnosti horľavých anestetických zmesí so vzduchom, kyslíkom alebo oxidom dusným.

Nepretržitá prevádzka s krátkodobým zaťažením.



Prevádzková teplota



Skladovacia teplota



85%

Vlhkosť pri skladovaní/prevádzková vlhkosť

Podlieha zmenám bez predchádzajúceho upozornenia.



LEKÁRSKE ELEKTRICKÉ ZARIADENIE vyžaduje špeciálne bezpečnostné opatrenia týkajúce sa EMC. Podrobný popis požiadaviek v súvislosti s EMC nájdete na stránke www.hot-europe.com/support.

Prenosné a mobilné VF komunikačné zariadenia môžu ovplyvniť lekárske elektrické zariadenie.

Spoločnosť Kaz Europe Sàrl týmto vyhlasuje, že rádiové zariadenie typu BUA6350 spĺňa požiadavky smernice 2014/53/EU. Celé znenie vyhlásenia o zhode EÚ je k dispozícii na nasledujúcej internetovej adrese: www.hot-europe.com/support.



Tento výrobok na konci životnosti nelikvidujte v komunálnom odpade. Môžete ho odovzdať na likvidáciu u miestneho predajcu alebo v príslušnej zberni odpadov vo svojej krajine.

Záruka

Pred pokusom o použitie tohto zariadenia si prečítajte všetky pokyny. Odložte si doklad o zaplatení ako dôkaz o dátume zakúpenia výrobku. Tento doklad sa musí doložiť pri podaní reklamácie v rámci príslušnej záručnej lehoty. Žiadna reklamácia v rámci záručnej lehoty nebude platná bez dokladu o zakúpení výrobku.

Na vaše zariadenie sa vzťahuje dvojročná záruka (2 roky) od dátumu zakúpenia výrobku.

Táto záruka sa vzťahuje na chyby materiálov alebo vyhotovenia, ktoré sa vyskytnú pri normálnom používaní; chybné zariadenia spĺňajúce tieto kritériá budú bezplatne vymenené.

Táto záruka sa NEVZŤAHUJE na chyby ani poškodenia vyplývajúce z nešetrného zaobchádzania alebo nedodržania tohto návodu na používanie. Záruka stratí platnosť, ak sa zariadenie otvorí, vykoná sa na ňom zásah alebo sa použije s dielmi či príslušenstvom, ktoré sú iné ako značky Braun, alebo v prípade, že opravu zariadenia vykoná neoprávnená osoba.

Na príslušenstvo a spotrebné diely sa záruka nevzťahuje.

Žiadosti o podporu nájdete na stránke www.hot-europe.com/support, alebo servisné kontaktné informácie môžete nájsť na konci tohto návodu na používanie.

Táto záruka platí len v Európe, Rusku, na Strednom východe a v Afrike.

Len pre Spojené kráľovstvo: týmto nie sú dotknuté vaše spotrebiteľské práva.

Čísla LOT a SN vášho zariadenia sú vytlačené na typovom štítku na zadnej strane výrobku.

Dátum výroby sa uvádza v čísle šarže (LOT), ktoré sa nachádza na zadnej strane zariadenia. Prvé 3 číslice za textom LOT (č. šarže) predstavujú deň roku výroby. Ďalšie 2 číslice predstavujú posledné dve čísla kalendárneho roku výroby a písmená na konci označujú výrobcu výrobku. Príklad: LOT 15614TRA znamená, že tento výrobok bol vyrobený v 156. deň roku 2014 výrobcom s kódom TRA.

Braun ExactFit™ 5 Connect'ün kullanım amacı

Braun üst kol tansiyon ölçme aleti, tansiyon ölçümlerini doğru ve kolay şekilde gerçekleştirmeniz için tasarlanmıştır. Braun üst kol tansiyon ölçme aletinin ölçüm doğruluğu, üretimi sırasında test edilmiş olup, ESH ile uyumlu klinik araştırmayla kanıtlanmıştır.

Tansiyon hakkında bilmeniz gerekenler

Tansiyon, gün boyunca sürekli olarak değişir. Sabahın erken saatlerinde hızlıca yükselir ve öğle vaktine doğru düşer. Öğleden sonra tansiyon tekrar yükselir ve nihayet gece düşük bir seviyeye iner. Ayrıca, kısa bir süre içinde de değişim gösterebilir. Bu nedenle, birbiri ardına yapılan ölçümlerden elde edilen okumalar dalgalanma gösterebilir.

Bu alet, tansiyonunuzu iki değere göre gösterir: sistolik ve diastolik. Sistolik kan basıncı (büyük tansiyon), kalbiniz atarken kanınızın, arter duvarlarına ne kadar basınç uyguladığını gösterir. Diastolik kan basıncı (küçük tansiyon) ise kalbiniz, atışlar sırasında dinlenirken kanınızın, arter duvarlarına ne kadar basınç uyguladığını gösterir. Ayrıca, her ölçüm sonrasında nabız değeri de gösterilir.

Bir doktor muayenehanesinde ölçülen tansiyon, yalnızca anlık bir değer sağlar. Bir kişinin, gündelik koşullar altındaki gerçek tansiyon değerlerini, evde tekrarlanan ölçümler daha iyi yansıtır.

Ek olarak, birçok insan kendini evinde bir muayenehanede olduğundan daha rahat hissettiği için evde alından tansiyon ölçümleri sıklıkla farklı çıkmaktadır. Evde alınan düzenli tansiyon ölçümleri doktorunuza gerçek, «günlük» koşullar altında normal tansiyon değerleriniz hakkında değerli bilgiler sağlayacaktır.

ESH (Avrupa Hipertansiyon Topluluğu) ve WHO (Dünya Sağlık Örgütü) evde dinlenilirken ölçüldüğünde standart tansiyon değerlerini şu şekilde belirlemiştir:

Tansiyon (mmHg)	Normal değerler	Derece 1 hafif hipertansiyon	Derece 2 orta hipertansiyon	Derece 3 ciddi hipertansiyon
SYS = sistol (büyük tansiyon)	134'a kadar	135-159	160-179	≥180
DIA = diastol (küçük tansiyon)	84'e kadar	85-99	100-109	≥110

Güvenlik bilgileri ve önemli tedbirler

Ölçüm sonuçlarının doğruluğundan emin olmak için, kullanım talimatlarını dikkatli bir şekilde okuyun.

Kalp ritim bozukluğu, damar büzülmesi, kollarında veya bacaklarında damar sertliği, şeker hastalığı olan kişiler veya kalp pili kullananlar, tansiyonlarını kendi başlarına ölçmeden önce doktorlarına danışmalıdırlar. Bu gibi durumlarda tansiyon değerlerinde sapmalar meydana gelebilir.

Tansiyon değeriniz ciddi hipertansiyon aralığındaysa, yani sistolik kan basıncı 180 mmHg ve üzeri ve/veya diastolik kan basıncı 110 mmHg ve üzeri ise ve okuduğunuz değerlerden bir veya ikisi bu aralıktaysa lütfen derhal doktorunuza danışın.

Tıbbi tedavi görüyor veya herhangi bir ilaç alıyorsanız lütfen öncelikle doktorunuza danışın.

Bu tansiyon aletinin kullanımı, doktorunuzun tavsiyelerinin yerine geçmez.

Doğru tansiyon ölçümü için anahtar kurallar

Okumaları daima günün aynı saatinde, aynı koşullar altında gerçekleştirin.

Sigara, kahve veya çay içtikten sonra veya herhangi bir yoğun aktiviteden sonra 30 dakika boyunca ölçüm almayın. Bu faktörler ölçümü etkileyecektir.



Ölçüm almadan önce en az 5 dakika sessiz bir şekilde dinlenin. Mümkünse ölçüm almadan önce 10 dakika kadar dinlenilmesi önerilir. Her ölçümden önce daima eşit sürede dinlenin.

Daima aynı koldan ölçüm alın. Sol koldan ölçüm almanızı öneririz. Ölçüm sırasında hareket etmeyin ve konuşmayın. Tabanlarınız yere düz basacak şekilde bacaklarınızı düz tutun.

Manşetin doğrudan cildinize temas ettiğinden emin olun. Manşeti ceket, kazak veya tişört üzerine sarmayın.

Birden fazla ölçüm almak istiyorsanız ölçümü tekrarlamadan önce yaklaşık 3 dakika bekleyin.

Ürün tanımı (Bkz. sayfa 2-3)

1. Başlat düğmesi  
2. Hafıza düğmesi **M**
3. Tarih / saat ayar düğmesi ▲
4. Ayar düğmesi Ⓞ
5. Ortalama düğmesi 
6. Kullanıcı A / B düğmesi
7. LCD ekran
8. Hortum bağlantı noktası
9. Konektör
10. Kol manşeti (ürün, 2 manşetle birlikte gelir)
11. Hava hortumu
12. PİL bölmesi kapağı (4 X 1,5V tipi AA (LR6) piller)

Pillerin takılması (Bkz. Şekil 2-3)

• Aletin altındaki pil bölmesi kapağını çıkarın ve kutupları doğru yönlerde olacak şekilde (pil bölmesindeki sembollere bakın) 4 adet AA LR6 pil takın.

• Not: yeni piller taktıktan sonra, ölçüm sonuçlarının doğru tarih ve saat ile kaydedileceğinden emin olmak için daima tarihi ve saati yeniden ayarlayın.



Pilleri sadece boşsa atın.

Boş pilleri evsel atıklarla birlikte atmamalı, bunları uygun toplama merkezlerine veya ürünü satın aldığınız mağazaya göndermeli veya götürmelisiniz.

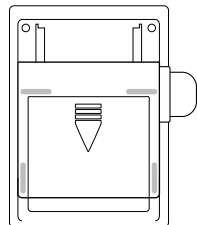

Şekil 2

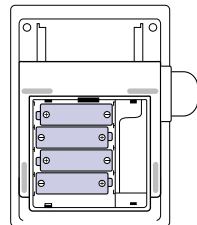

Şekil 3

Doğru manşetin seçilmesi

Doğru ölçümler için, kolunuzun üst kısmına en iyi uyan, doğru boydaki manşeti seçmeniz önemlidir. Kolunuzun çapına göre doğru manşet boyunu seçin ve manşetin alt kenarının dirseğinizden 2~3 cm kadar yukarıda olduğundan emin olun.

- Küçük/Orta Manşet = 22~32 cm kol çevresi
- Büyük/Ekstra Büyük Manşet = 32~42 cm kol çevresi

Manşetin takılması

1. Manşetin kenarını metal halka bir yuvarlak oluşturacak şekilde tüpten uzağa doğru kaydırın. Yumuşak kumaş kısmı, manşetin içinde kalmalıdır.

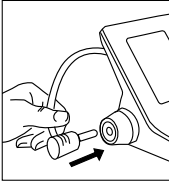

Şekil 4

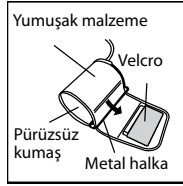

Şekil 5

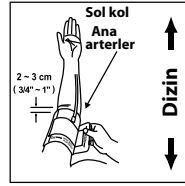

Şekil 6

2. Hava hortumunu konektöre takın (Şekil 4).
3. Manşet doğru takılırsa velcro, manşetin dışında kalır ve metal halka, cilde temas etmez (Şekil 5).
4. Sol kolunuzu manşet boşluğundan geçirin. Manşetin alt kenarı dirseğinizin yaklaşık 2~3 cm yukarısında kalmalıdır. Tüp, kolun içindeki arterin üzerine gelmelidir (Şekil 6).

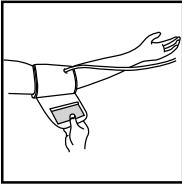

Şekil 7

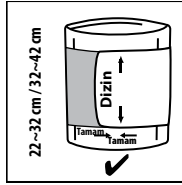

Şekil 8

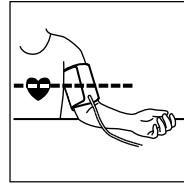

Şekil 9

5. Manşeti, üst ve alt kenarlar kolunuzun etrafında sıkışacak şekilde çekin (Şekil 7).
6. Manşet doğru şekilde yerleştirildiğinde Velcro'yu manşetin tüylü kısmına bastırın.
7. Bu manşet, kolunuz etrafında sıkıldığında <<indeks>> işareti iki ok arasında gösterilen <<ok aralığı>> içinde kalıyorsa uygundur (Şekil 8).
8. Bir sandalyeye oturun ve manşet, kalbiniz ile aynı seviyede kalacak şekilde kolunuzu masaya yerleştirin (Şekil 9).

Braun ExactFit™ 5 Connect Ekran BUA6350

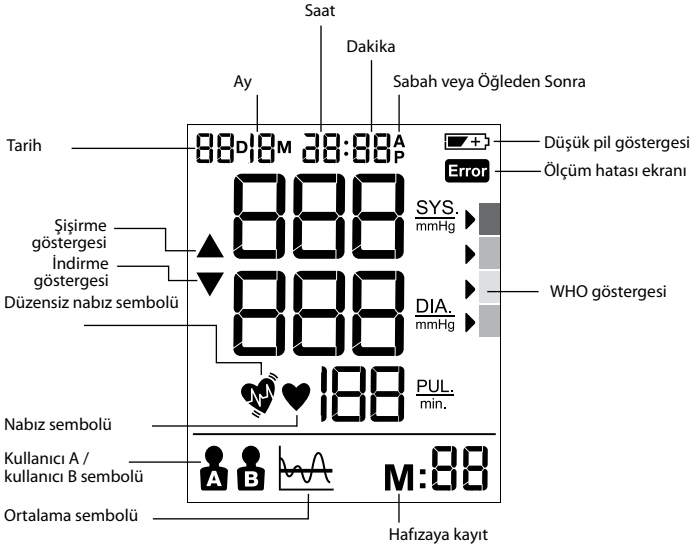

Kullanıcı A /kullanıcı B seçme

- Ürünün güç kapalı modda olduğundan emin olun.
- Kullanıcı anahtarını kullanıcı A veya kullanıcı B tarafına kaydırın; mevcut kullanıcı modu LCD ekranda yanıp söner.

Tansiyon verilerinin değerlendirilmesi için WHO/ESH göstergesi

KIRMIZI >	!!!
TURUNCU >	!!
SARI >	!
YEŞİL >	✓

Bu alet, WHO (Dünya Sağlık Örgütü) ve Avrupa Hipertansiyon Derneği (ESH) Kılavuz İlkeleri'ne uygun olarak belirlenen bir tansiyon seviyesi göstergesine sahiptir. Ekranda görünen her ölçüm için imleç kan basıncı seviyesini yeşilden kırmızıya doğru giden bir renk kodu ile gösterir. Sınıflandırma seviyeniz sizi gerçekten endişelendiriyorsa mümkün olan en kısa sürede doktorunuza danışmalısınız.

Tansiyon değeriniz ciddi hipertansiyon aralığındaysa, yani sistolik kan basıncı 180 mmHg veya üzeri ve/veya diastolik kan basıncı 110 mmHg veya üzeri ise ve okuduğunuz değerlerden bir veya ikisi bu aralıktaysa lütfen derhal doktorunuza danışın.

Ay, tarih ve saat ayarı

- Tarih/saat ayarı için aleti kapalı konuma getirin.
- Yıl ayarını başlatmak için ayar düğmesine ⌚ (4) basın, ekranda "yıl" yanıp sönmeye başlar. Yılı 1 kademe değiştirmek için ▲ (3) düğmesine basın.
- Ay ayarını başlatmak için ayar düğmesine ⌚ (4) basın, ekranda "ay" yanıp sönmeye başlar. Kullanıcı, ayar düğmesine ▲ (3) basarak ayı 1 kademe değiştirebilir.
- Gün ayarını başlatmak için ayar düğmesine ⌚ (4) basın, ekranda "gün" yanıp sönmeye başlar. Kullanıcı, ayar düğmesine ▲ (3) basarak günü 1 kademe değiştirebilir.
- Saat ayarını başlatmak için ayar düğmesine ⌚ (4) basın, ekranda "saat" yanıp sönmeye başlar. Kullanıcı, ayar düğmesine ▲ (3) basarak saati 1 kademe değiştirebilir.
- Dakika ayarını başlatmak için ayar düğmesine ⌚ (4) basın, ekranda "dakika" yanıp sönmeye başlar. Kullanıcı, ayar düğmesine ▲ (3) basarak dakikayı 1 kademe değiştirebilir.
- Tüm tarih/saat ayarını sonlandırmak için ayar düğmesine ⌚ (4) basın, ışıkların yanıp sönmeye duracaktır.

Not: Ayar düğmesi basılı tutulduğunda değer hızlı değişir.

Ölçüm yapma

Manşeti kol etrafına sarın (yukarıdaki "Manşetin takılması" bölümüne bakın).

- Sandalyede dik durun ve duruşunuz düzgün olsun.
- Başlat düğmesine ⌚ | 📶 (1) bir defa basın; tarih/saat ve mevcut kullanıcı görüntülenir.
- A/B anahtarını (6) kullanıcı A için A'ya veya kullanıcı B için B'ye getirin, LCD ekranda kullanıcı A veya B sembolü görüntülenir.
- Başlat düğmesine ⌚ | 📶 (1) bir defa basın, tüm semboller ekranda 2 saniye görüntülenir. Hava basıncı otomatik olarak belirli bir basınç seviyesine gelir ve ölçüm başlatılır. Tansiyonunuzu ölçerken kesinlikle hareket etmeyin ve konuşmayın. Ölçüm sırasında tabanlarınızı yere düz basacak şekilde bacaklarınızı düz tutun.
- Hava basıncı arttıktan sonra nabız saptanır ve nabız sembolü ❤️ yanıp sönmeye başlar.
- LCD Ekranda ölçümden sonra sonuçlar ve WHO göstergesi oku görüntülenir.

Aletle işiniz bittiğinde başlat düğmesine ⌚ | 📶 (1) basarak aleti kapatın ya da 1 dakika hiçbir işlem yapılmazsa alet otomatik olarak kapanır.

Bu alet, doktorunuz tarafından gerçekleştirilen düzenli sağlık kontrollerinin yerine geçmez; profesyonel değerlerin okunması için lütfen doktorunuzu düzenli olarak ziyaret etmeye devam edin.

Akıllı Telefona ve Braun Healthy Heart uygulamasına bağlantı

ExactFit™ 5 Connect cihazınızı Bluetooth® üzerinden Akıllı Telefonunuza (iOS ve Android) bağlayarak, kaydedilen değerleri otomatik olarak indirebilirsiniz. Cihaz, Bluetooth belleğini kullanarak kullanıcı başına 200'e kadar değer yükleyebilir.

Akıllı telefonunuzda Bluetooth özelliğini açık konuma getirin.

Braun Healthy Heart uygulamasını Akıllı telefonunuza indirdiğinizden ve uygulamanın açık olduğundan emin olun.

Uygulamayı ilk defa kullanıyorsanız sizi Braun ExactFit™ 5 Connect cihaz eşleştirme adımına yönlendirecektir. Uygulamayı daha önce kullandıysanız uygulama menüsünden "Connect device" (Cihazı bağla) işlevini seçin ve verilen talimatları takip edin.

Eşleştirme tamamlandıktan sonra uygulama bir doğrulama mesajı görüntüler.

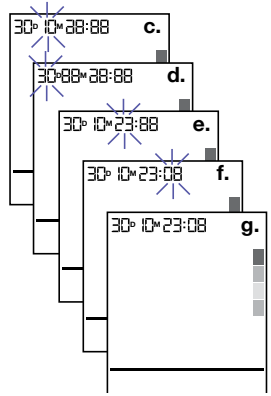

Healthy Heart



Hafıza işlevi

Tansiyon aletiniz her bir kullanıcı için okunan son 60 değeri hafızasında saklayabilir.

Ölçüm verilerinin kaydedilmesi

Her bir tansiyon ölçümü sonrasında sistolik basınç, diastolik basınç, nabız ve ölçüm tarihi ve saati otomatik olarak kaydedilir. 01 numaralı kayıt her zaman en son kayıttır. Hafıza dolduğunda güncel kayıt en eski kaydın üzerine yazılır.

Kaydedilen verileri gözden geçirmek için hafıza düğmesine **M** (2) basın. Ölçüm tarihi/saati, IHB ve WHO göstergesini içeren son hafıza verileri LCD ekranda görüntülenir. Önceki verileri görüntülemek için hafıza düğmesine **M** (2) tekrar basın. Kullanmadan önce doğru kullanıcıyı (A veya B) seçtiğinizden emin olun.

Ortalama işlevi

Son 3 ölçümün ortalamasını LCD ekranda görüntülemek için ortalama düğmesine **WA** (5) basın.

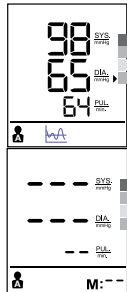

Verilerin silinmesi

Aleti kapalı konuma getirin ve hafıza düğmesini **M** (2) 5 saniye basılı tutun; LCD ekranda "dEL ALL" (Tümünü sil) ibaresi yanıp sönmeye başlar. Bu işlevi kullanmadan önce doğru kullanıcının (A veya B) seçtiğinden emin olun.

Hafıza düğmesine **M** (2) tekrar basın, LCD ekranda ilgili kullanıcının tüm kayıtlı verilerinin silindiği anlamına gelen "----" işareti görüntülenir.

Düzensiz nabız saptayıcı

Bu sembolün  görüntülenmesi ölçüm sırasında nabızda düzensizlik görüldüğü anlamına gelir. Ölçüm sırasında konuşmak, hareket etmek, titremek ya da nabızdaki düzensizlik bu simgenin görünmesine neden olabilir. Genellikle endişe edilecek bir durum değildir, fakat bu simge çok sık karşınıza çıkıyorsa tıbbi yardım almanızı tavsiye ederiz. Bu alet kardiyoloji muayenesinin yerini tutmaz, sadece nabız düzensizliklerinin erken bir aşamada tespit edilmesini sağlar.

Düşük pil göstergesi



Ekranda düşük pil göstergesi  yanıp sönüyorsa pil seviyesi düşüktür ve dört adet pilin alkali LR6 (AA) pillerle değiştirilmesi gerekiyordur.

Piller değiştirildikten sonra ExactFit™ 5 Connect otomatik olarak saat ve tarih ayar moduna geçer.

Saklama ve temizlik

- Her kullanımdan sonra aleti mutlaka taşıma çantasına kaldırın.
- Aleti doğrudan güneş ışığına, yüksek sıcaklığa veya neme ve tozu koşullara maruz bırakmayın.
- Aleti sıcaklığın aşırı düşük (-20°C'nin altında) veya aşırı yüksek (60°C'nin üstünde) olduğu yerlerde saklamayın.
- Taşıma çantasını temizlemek için suyla veya yumuşak bir temizlik maddesiyle nemlendirilmiş bir bez parçası kullanın ve ardından kuru bir bezle silerek kurulaşın. Kirlendiğinde manşeti temizlemek için de kuru bir bez parçası kullanın.
- Temizlemek için güçlü temizlik maddeleri kullanmayın.
- Alet uzun bir süre kullanılmayacaksa pilleri çıkarın. (Piller sızıntı yapabilir veya yaralanmalara neden olabilir).
- Alet üzerinde değişiklik yapmayın. Aletin içini KESİNLİKLE açmayın! Aksi takdirde, üreticinin garantisini geçersiz kılacaktır.

Sorun giderme

Sorun	Nedeni	Çözümü
Nabız sembolü 	Ölçüm sırasında görüntülenir ve nabız tespit edildiğinde yanıp sönmeye başlar.	• Ölçüm devam ediyordur, lütfen hareketsiz şekilde konuşmadan bekleyin.
Düşük pil göstergesi 	Pil gerilimi aşırı düşük olursa veya piller yanlış yönde takılırsa görüntülenir.	• Dört pili de yenisiyle değiştirin. Pilleri doğru yönde takın. +/- kutuplarına dikkat edin.
Ölçüm hatası 	Doğru tansiyon ve nabız değerleri alınamadığında görüntülenir.	<ul style="list-style-type: none"> • Yeniden ölçüm yapmak için “başlat/durdur” düğmesine tekrar basın. • Manşetin talimatlara uygun şekilde takılıp takılmadığını kontrol edin. • Tüpte kıvrılma veya bükülme olmadığını kontrol edin. • Elinizin rahat konumda olduğundan emin olun. • Ölçüm sırasında konuşmadığınızdan veya hareket ettirmedığınızden emin olun. • Duruşunuzun doğru olduğundan emin olun.
E0	Ölçüm hatası	• Manşetteki darbe sinyalleri çok zayıftır. Manşeti yeniden yerleştirin ve ölçümü tekrarlayın.
E1	Pompalama hatası	• Manşet doğru şekilde sıkılmamıştır. Manşeti yeniden yerleştirin ve ölçümü tekrarlayın.
E2	Aralık Dışı Sonuçlar Hatası	• Bir süre rahatlayın ve ölçümü tekrarlayın. Manşetin kolunuzu doğru şekilde takıldığından emin olun.
E3	Pompalama süresi hatası	• Manşet doğru şekilde sıkılmamıştır. Manşeti yeniden sıkın ve tekrar ölçüm alın.
E254	Dahili cihaz hatası	• Pilleri söküp geri takın. Sorun devam ediyorsa müşteri destek bölümüyle iletişime geçin.
E255	Kalibrasyon hatası	• Pilleri söküp geri takın. Sorun devam ediyorsa müşteri destek bölümüyle iletişime geçin.
E256	Bluetooth Cihaz yazılımı güncellenirken bir hata meydana geldi	• Cihaz orijinal Bluetooth cihaz yazılımı kullanılarak otomatik olarak yeniden başlatılacaktır. Cihaz yazılımı indirme işlemini yeniden başlatın veya Braun Uygulamasındaki ekran talimatlarını takip edin.

Özellikleri

Ölçüm yöntemi	Osilometrik
Model numarası	BUA6350
Ölçüm aralığı	Anma manşet basıncı: 0mmHg~300mmHg Ölçüm basıncı: SYS: 60~255mmHg DIA: 40~200mmHg Darbe değeri: 40-199 nabız/dakika
Doğruluk	Ölçüm +/- 3 mmHg Nabız % +/- 5 Maks.
Şişirme	Otomatik
Ekran	Arkadan aydınlatmalı LCD
Cihaz belleği ayar grubu	Kullanıcı başına 60
Bluetooth belleği ayar grubu	Kullanıcı başına 200 ayar
Manşet boyutu	Küçük manşet = 22-32cm kol çevresi Büyük manşet = 32-42cm kol çevresi
Çalışma koşulu	+10 °C ~ + 40 °C, %85 bağıl nemden düşük
Depolama koşulu	-20 °C ~ +60 °C, %85 bağıl nemden düşük
Çalıştırma atmosfer basıncı	860-1060 hPa
Ünite ağırlığı	Yaklaşık 500gr (piller olmadan)
Güç beslemesi	Alkali pil: 4 x AA (LR6) 1,5V
Pil ömrü	300 ölçüm
Otomatik güç kapatma	1 dakika hiçbir işlem yapılmadığında
Aksesuarlar	4 pil, tüpsüz 2 kol manşeti, kullanım kılavuzu, hızlı başvuru kılavuzu, saklama kesesi
Kablosuz bağlantı	Bluetooth® Smart Frekans Aralığı: 2,4GHz ISM Bandı (2400 - 2483,5 MHz) Modülasyon: GFSK Etkin yayın gücü: <20dBm
Kullanım ömrü:	5 yıl.



Önemli



Kullanma talimatlarını okuyun.

Alet belirtilen sıcaklık, nem ve atmosferik basınç aralıkları dahilinde kullanılmadığı takdirde, ölçümün teknik doğruluğu garanti edilemez.

Sınıflandırma:



Kendinden güç besleyen cihaz
Tıp BF uygulama parçaları

IP22

12,5 mm veya daha geniş çaplı yabancı katı cisimlere karşı korumalıdır.
Alet, 15° eğimli duruyorken düşey damlayan suya karşı korumalıdır.

Hava, oksijen veya nitroz oksit ile birlikte tutuşabilir anestezi madde karışımlarının bulunduğu ortamlarda kullanım için uygun değildir.

Kısa süreli yüklemeli devamlı çalışma.



Çalıştırma sıcaklığı



Saklama sıcaklığı



85% Depolama nemi/çalışma nemi

Önceden bildirim yapılmaksızın değiştirilebilir.



TIBBİ ELEKTRİKLİ CİHAZ, EMC (elektromanyetik uyumluluk) ile ilgili özel önlemler gerektirir.
EMC gereksinimleri hakkında ayrıntılı bilgi için lütfen www.hot-europe.com/support adresini ziyaret edin.

Portatif ve taşınabilir RF iletişim ekipmanları tıbbi elektrikli ekipmanı etkileyebilir.
Kaz Europe Sârl işbu belgeyle, BUA6350 tipi telsiz cihazının 2014/53/EU Direktifiyle uyumlu olduğunu beyan eder. AB uygunluk beyanının tam metnini şu internet sayfasında bulabilirsiniz: www.hot-europe.com/support.



Lütfen kullanım süresi sona erdiğinde bu ürünü evsel atıklarla birlikte atmayın. Elden çıkarma için, ürünü satın aldığınız mağazaya veya ülkenizde yetkili olan atık toplama merkezlerinden birine danışın.

Garanti

Bu cihazı kullanmaya başlamadan önce lütfen tüm talimatları okuyun. Satın alma belgesini saklayın ve ürünü satın aldığınız tarihi bir yere not edin. İlgili garanti süresi içinde herhangi bir talepte bulunabilmeniz için satın alma belgesini ibraz etmeniz gerekir. Satın alma belgesi ibraz edilmeden garanti kapsamında hiçbir işlem yapılmayacaktır.

Cihazınız, satın alındığı tarihten itibaren iki yıl (2 yıl) garantilidir.

Bu garanti, normal kullanım sırasında malzeme veya işçilik kusurlarından kaynaklanacak arızaları kapsar; bu kriterleri karşılayan hasarlı cihazlar ücretsiz olarak değiştirilecektir.

Garanti, yanlış kullanım veya kullanıcı talimatlarının takip edilmemesi durumunda meydana gelen kusurları ve hasarları KAPSAMAMAKTADIR. Cihaz açılırsa, kurcalanırsa veya Braun markasına ait olmayan parçalar veya aksesuarlarla kullanılırsa veya yetkili olmayan taraflarca onarılsa bu garanti geçersiz kalacaktır.

Aksesuarlar ve sarf malzemeler garanti kapsamında değildir.

Destek talepleri için lütfen www.hot-europe.com/support adresini ziyaret edin veya kullanım kılavuzunun sonundaki servis iletişim bilgilerini kullanarak ilgili servis merkezine ulaşın.

Bu garanti sadece Avrupa, Rusya, Orta Doğu ve Afrika için geçerlidir.

Sadece Birleşik Krallık: Bu garanti kanunlardan doğan haklarınızı hiçbir şekilde etkilemeyecektir.

Cihazınızın LOT ve SN bilgisi ürünün arkasındaki derecelendirme etiketinde basılıdır.

Üretim tarihi, cihazın arkasındaki LOT numarasıyla verilir. LOT numarasının arkasından gelen 3 rakam üretimin yılın kaçınıcı günü yapıldığını belirtir. Sonraki 2 rakam ise üretimin yapıldığı yıl son iki basamağını temsil eder. En sonda yer alan harfler ise ürünün üreticisini belirtir. Örneğin LOT numarası 15614TRA olan bir ürün 2014 yılının 156. günü, TRA kodlu üretici tarafından imal edilmiştir.

Support contact numbers

Austria

☎ +43 (0) 1 360 277 1225

Bahrain

☎ +973 17582250

Belgium/Luxemburg

☎ +32 (0) 2 620 01 01

Bosnia

☎ +387 (33) 636 285

Bulgaria

☎ +359 (2) 40 24 600

Croatia

☎ +385 (01) 3444 856

Cyprus

☎ +357 22575016

Cyprus Northern region

☎ +0392 22 72 367

Czech Republic

☎ +420 (0) 2 25 43 97 69

Denmark

☎ +45 35 15 80 40

Finland

☎ +358 (0)9 81 71 00 14

France

☎ +33 (0) 1 85 14 80 95

Germany

☎ +49 (0) 21 173 749 003

Greece

☎ +30 211 180 94 56

Hungary

☎ +36 (06) 1 429 2216

Iceland

☎ +354 555 3100

Ireland (Republic of)

☎ +353 (0) 1 525 1809

Israel

☎ +1 800250221

Italy

☎ +39 02 3859 1183

Jordan

☎ +962 6 582 0112-3-4-5

Kuwait

☎ +965 24833274

Lebanon

☎ +961 (01) 512002

Netherlands

☎ +31 (0) 78 201 8001

Norway

☎ +47 23 50 01 20

Poland

☎ +48 22 512 39 02

Portugal

☎ +351 21 060 8045

Qatar

☎ +974 4 4075048

☎ +974 4 4075000

Romania

☎ +40 214 255 566

Saudi-Arabia

☎ +966 3 8692244

Western Region - Jeddah

☎ +966 (0) 22565555

Central Region - Riyadh

☎ +966 (0) 12886808

Eastern Region - Al-Khobar

☎ +966 (0) 38940555

South Region - Abha

☎ +966 (0) 72376062

Slovakia

☎ +421 2 5011 2115

Slovenia

☎ +386 (01) 888 86 74

South Africa

☎ +27 (0) 11 089 1200

Spain

☎ +34 913 754 176

Sweden

☎ +46 (0)8 5199 3097

Switzerland

☎ +41 (0) 22 567 5200

Tunisia

☎ +216 71716880

Turkey

☎ +90 216 337 22 55

UAE

☎ +971 4 353 4506

United Kingdom/ Northern Ireland

☎ +44 (0) 207 949 0115

www.hot-europe.com

Certain trademarks used under license from The Procter & Gamble Company or its affiliates.

The Bluetooth® word mark and logos are registered trademarks owned by Bluetooth SIG, Inc., and any use of such marks is under licence.

App Store is a service mark of Apple Inc., registered in the U.S. and other countries.

Google Play and the Google Play logo are trademarks of Google Inc.

ExactFit™ is a trademark of Helen of Troy Limited and/or its affiliates.



Kaz Europe Sàrl
A Helen of Troy Company
Place Chauderon 18
CH-1003 Lausanne
Switzerland



Made and
printed in China

© 2019 All rights reserved.

P/N A003371R2

15JUL19