

POWERPLUS

POWEBRSS2



NL · FR · EN · DE · ES · IT · PT · NO · DA · SV · FI · EL · HR · SR · CS · SK · RO · PL · HU · RU · BG

POWERPLUS

POWEB2510



NL · FR · EN · DE · ES · IT · PT · NO · DA · SV · FI · EL · HR · SR · CS · SK · RO · PL · HU · RU · BG

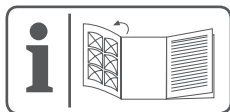

NL	NEDERLANDS	VERTAALDE VERSIE VAN DE ORIGINELE HANDLEIDING
FR	FRANÇAIS	TRADUCTION DU MODE D'EMPLOI D'ORIGINE
EN	ENGLISH	ORIGINAL INSTRUCTION MANUAL
DE	DEUTSCH	ÜBERSETZUNG DER ORIGINAL-GEBRAUCHSANWEISUNG
ES	ESPAÑOL	TRADUCCIÓN DEL MANUAL DE INSTRUCCIONES ORIGINAL
IT	ITALIANO	TRADUZIONE DEL MANUALE DI ISTRUZIONI ORIGINALE
PT	PORTUGUÊS	TRADUÇÃO DO MANUAL DE INSTRUÇÕES ORIGINAL
NO	NORSK	OVERSETTELSE AV ORIGINAL BRUKERVEILEDNING
DA	DANSK	OVERSÆTTELSE AF DEN ORIGINALE BRUGSVEJLEDNING
SV	SVENSKA	ÖVERSÄTTNING AV DEN URSPRUNGLIGA BRUKSANVISNINGEN
FI	SUOMI	ALKUPERÄISEN OHJEKIRJAN KÄÄNNÖS
EL	Ελληνικά	Μετάφραση του πρωτότυπου εγχειριδίου οδηγιών
HR	HRVATSKI	PREJEVOD ORIGINALNOG PRIRUČNIKA S UPUTAMA ZA RAD
SR	SRPSKI	PREVOD ORIGINALNOG UPUTSTVA ZA UPOTREBU
CS	ČESKY	PŘEKLAD ORIGINÁLNÍHO NÁVODU K POUŽITÍ
SK	SLOVENČINA	PREKLAD NÁVODU NA POUŽÍVANIE Z ORIGINÁLU
RO	ROMÂNĂ	TRADUCEREA MANUALULUI DE INSTRUCȚIUNI ORIGINALE
PL	POLSKI	TŁUMACZENIE ORYGINALNEJ INSTRUKCJI OBSŁUGI
HU	MAGYAR	AZ EREDETI KEZELÉSI UTASÍTÁS FORDÍTÁSA
RU	РУССКИЙ	ОРИГИНАЛЬНАЯ ИНСТРУКЦИЯ ПО ЭКСПЛУАТАЦИИ
BG	БЪЛГАРСКИ	ПРЕВОД НА ОРИГИНАЛНОТО РЪКОВОДСТВО

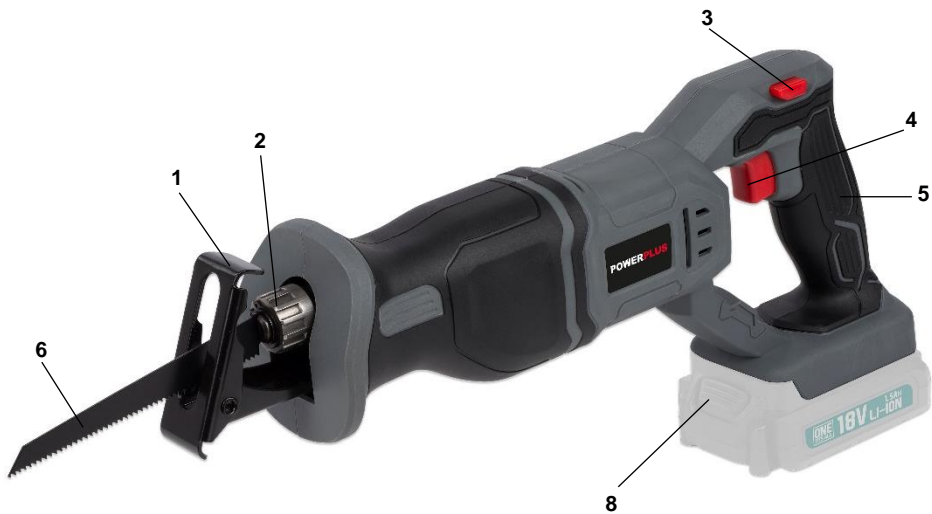

Fig. 1



Fig. 2



Fig. 3



Fig. 4



Fig. 5



Fig. 6

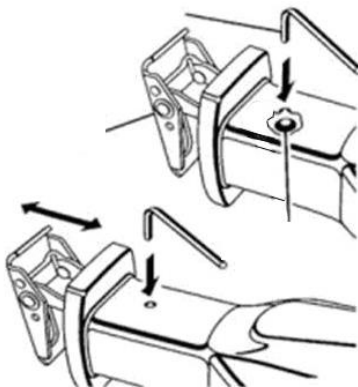

1	TOEPASSING	3
2	BESCHRIJVING (FIG. A).....	3
3	INHOUD VAN DE VERPAKKING.....	3
4	TOELICHTING VAN DE SYMBOLEN.....	4
5	ALGEMENE VEILIGHEIDSVORSCHRIFTEN.....	4
5.1	<i>Werkplaats</i>	4
5.2	<i>Elektrische veiligheid</i>	4
5.3	<i>Veiligheid van personen</i>	5
5.4	<i>Zorgvuldige omgang met en gebruik van elektrisch gereedschap</i>	5
5.5	<i>Service</i>	6
6	BIJKOMENDE VEILIGHEIDSINSTRUCTIES VOOR RECIPROZAGEN.....	6
7	BIJKOMENDE VEILIGHEIDSINSTRUCTIES VOOR BATTERIJEN EN LADERS.....	7
7.1	<i>Batterijen</i>	7
7.2	<i>Laders</i>	7
8	OPLADEN EN INBRENGEN OF VERWIJDEREN VAN DE BATTERIJ	7
8.1	<i>Aanwijzingen op de lader (Fig. 1)</i>	7
8.2	<i>Verwijderen/inbrengen van de batterij (Fig. 2)</i>	8
9	MONTAGE	8
9.1	<i>Plaatsen of verwijderen van het zaagblad (Fig. 3)</i>	8
10	GEBRUIK	9
10.1	<i>IN-/UITschakelen (Fig. 4)</i>	9
10.2	<i>De hoek van de schoen veranderen (Fig. 5)</i>	9
10.3	<i>Om de hoogte van de zaagvoet te veranderen (Fig. 6)</i>	9
11	ALGEMENE BEDIENINGSINSTRUCTIES.....	9
11.1	<i>Algemeen zaagwerk</i>	10
11.2	<i>Invalzagen</i>	10
11.3	<i>Zagen van metaal</i>	10
12	REINIGING EN ONDERHOUD	10

12.1	<i>Reiniging</i>	10
13	TECHNISCHE GEGEVENS	11
14	GELUID	11
15	GARANTIE	11
16	MILIEU	12
17	CONFORMITEITSVERKLARING	13

RECIPROZAAG 18V (ZONDER BATTERIJPACK) POWEB2510

1 TOEPASSING

Deze reciprozaag werd ontworpen voor het zagen van hout, ijzer, non-ferrometalen en kunststoffen m.b.v. een standaard zaagblad. Niet geschikt voor professioneel gebruik.



WAARSCHUWING! Lees voor uw eigen veiligheid deze gebruiksaanwijzing goed door alvorens de machine te gebruiken. Geef dit elektrisch werktuig alleen samen met deze gebruiksaanwijzing door aan anderen.

2 BESCHRIJVING (FIG. A)

1. Schoen
2. Zaagklem met snelontgrendeling
3. Ontgrendelknop
4. AAN/UIT-trekkerschakelaar
5. Zachte handgreep
6. Zaagblad (NIET meegeleverd)
7. Lader (NIET meegeleverd)
8. Ontgrendelknop batterijpack
9. Batterijpack (NIET meegeleverd)

3 INHOUD VAN DE VERPAKKING

- Verwijder alle verpakkingsmateriaal.
- Verwijder de overblijvende verpakking en de transportsteunen (indien aanwezig).
- Controleer of de inhoud van de verpakking compleet is.
- Controleer het toestel, het netsnoer, de stekker en alle toebehoren op transportschade.
- Berg het verpakkingsmateriaal op tot aan het einde van de garantieperiode. Na deze periode kunt u het via uw lokale afvalinzameling laten verwijderen.



WAARSCHUWING! Verpakkingsmateriaal is geen speelgoed! Kinderen mogen niet spelen met plastic zakken! Gevaar voor verstikking!

- 1 x machine
- 1 x handleiding
- 1 x zeskantsleutel



Neem contact op met uw dealer wanneer er stukken ontbreken of beschadigd zijn.

4 TOELICHTING VAN DE SYMBOLEN

In deze handleiding en/of op deze machine worden de volgende symbolen gebruikt:

	Gevaar voor lichamelijk letsel of materiële schade.		Conform de essentiële eisen van de Europese richtlijn(en).
	Lees voor gebruik de handleiding.		Klasse II - De machine is dubbel geïsoleerd; een aarddraad is daarom niet nodig (enkel voor lader).
	Het dragen van gehoorbescherming wordt aangeraden.		Omgevingstemperatuur: max. 40 °C (enkel voor batterij).
	Het dragen van een beschermingsbril wordt aangeraden.		Gebruik de lader en de batterij enkel in afgesloten ruimtes.
	Indien er stof ontstaat, stofmasker dragen.		Stel de lader noch het batterijpack bloot aan water.
	Draag handschoenen.		Werp het batterijpack of de lader niet in het vuur.

5 ALGEMENE VEILIGHEIDSVOORSCHRIFTEN

WAARSCHUWING! Neem alle voorschriften en veiligheidswaarschuwingen door. Het niet naleven van de voorschriften kan elektrische schokken, brand en/of ernstige verwondingen veroorzaken. Bewaar de veiligheidswaarschuwingen en de instructies als referentie voor later. Het hierna gebruikte begrip „elektrisch gereedschap” heeft betrekking op elektrisch gereedschap, gevoed door het elektriciteitsnet (met elektriciteitskabel) of op batterij (snoerloos).

5.1 Werkplaats

- Hou de werkplaats opgeruimd en goed verlicht. Wanorde en een slecht verlichte werkplaats kunnen tot ongevallen leiden.
- Gebruik het apparaat niet in een omgeving waarin zich brandbare vloeistoffen, gassen of stof bevinden. Elektrisch gereedschap brengt vonken voort die dergelijke stoffen of dampen kunnen laten ontbranden.
- Zorg dat er geen kinderen of andere personen in de buurt zijn als u het elektrisch apparaat gebruikt. Aflleiding kan ervoor zorgen dat u de controle over het toestel verliest.

5.2 Elektrische veiligheid

- Controleer altijd of de netspanning overeenstemt met deze vermeld op het typeplaatje.
- De stekker van het apparaat moet in het stopcontact passen. De stekker mag op geen enkele wijze worden gewijzigd. Gebruik geen adapterstekkers in combinatie met gearde apparaten. Ongewijzigde stekkers en passende stopcontacten doen het risico op elektrische schokken afnemen.

- Vermijd lichamelijk contact met geaarde oppervlakken, zoals buizen, radiators, fornuizen en koelkasten. Er bestaat een groter risico op elektrische schokken wanneer uw lichaam geaard is.
- Hou het apparaat buiten bereik van regen of vocht. Het binnendringen van water in een elektrisch apparaat verhoogt het risico op elektrische schokken.
- Beschadig het snoer niet. Gebruik de kabel niet om het apparaat te dragen of op te hangen, of de stekker uit het stopcontact te trekken. Hou de kabel buiten bereik van hitte, olie, scherpe randen of bewegende onderdelen van het apparaat. Beschadigde of in de war geraakte kabels verhogen het risico op elektrische schokken.
- Wanneer u het gereedschap buitenshuis gebruikt, gebruik dan een verlengkabel die geschikt is voor gebruik buiten. Het gebruik van een verlengkabel die geschikt is voor gebruik buitenshuis vermindert het gevaar voor een elektrische schok.
- Wanneer het gebruik van het gereedschap in een vochtige omgeving niet te vermijden is, gebruik dan een aansluitpunt dat beveiligd is met een verliesstroomschakelaar. Het gebruik van een verliesstroomschakelaar vermindert het gevaar voor een elektrische schok.

5.3 Veiligheid van personen

- Wees aandachtig. Let op wat u doet en ga verstandig aan het werk met elektrisch gereedschap. Gebruik het apparaat niet als u moe bent of onder invloed bent van drugs, alcohol of medicijnen. Eén moment van onoplettendheid bij het gebruik van het apparaat kan tot ernstige verwondingen leiden.
- Draag uw persoonlijke veiligheidsuitrusting en steeds een veiligheidsbril. Door een persoonlijke veiligheidsuitrusting (stofmasker, niet glijdende veiligheidsschoenen, een veiligheidshelm of een gehoorbescherming - afhankelijk van de aard en het gebruik van het elektrisch gereedschap) te dragen, doet u het risico op verwondingen afnemen.
- Voorkom een ongewilde inbedrijfstelling. Ga na of de schakelaar op "UIT(0)" staat voor u de stekker in het stopcontact steekt. Als u bij het dragen van het apparaat de vinger aan de schakelaar houdt of de stekker in het stopcontact steekt terwijl het ingeschakeld is, kan dat tot ongevallen leiden.
- Verwijder instelgereedschap of schroefsleutels voor u het apparaat inschakelt. Gereedschap dat of een sleutel die zich in een draaiend onderdeel van het apparaat bevindt, kan tot verwondingen leiden.
- Overschat uzelf niet. Neem een veilige houding aan en zorg dat u uw evenwicht niet verliest. Zo kunt u het apparaat in een onverwachte situatie beter onder controle houden.
- Draag gepaste kleding. Draag geen wijde kleren en geen sieraden. Hou uw haar, kleren en handschoenen buiten het bereik van bewegende delen. Losse kleren, sieraden en lange haren kunnen door bewegende delen worden gegrepen.
- Als er stofafzuig- en stofopvanginrichtingen kunnen worden gemonteerd, moet u ervoor zorgen dat die aangesloten zijn en juist worden gebruikt. Het gebruik van dergelijke inrichtingen doet de gevaren door stof afnemen.

5.4 Zorgvuldige omgang met en gebruik van elektrisch gereedschap

- Overbelast het apparaat niet. Gebruik voor uw werk het elektrische gereedschap dat daarvoor bestemd is. Elektrisch gereedschap zal beter presteren en veiliger werken wanneer het wordt gebruikt in situaties waarvoor het dient.
- Gebruik geen elektrisch apparaat waarvan de schakelaar defect is. Een elektrisch apparaat dat niet meer kan worden in- of uitgeschakeld, is gevaarlijk en moet worden hersteld.
- Trek de stekker uit het stopcontact voor u het apparaat instelt, accessoires vervangt of het apparaat opbergt. Deze voorzorgsmaatregel voorkomt dat het apparaat ongewild wordt gestart.

- Bewaar ongebruikt elektrisch gereedschap buiten het bereik van kinderen. Laat personen die niet vertrouwd zijn met het apparaat of die deze gebruiksaanwijzing niet hebben gelezen, het apparaat niet gebruiken. Elektrisch gereedschap is gevaarlijk als het door onervaren personen wordt gebruikt.
- Ga zorgvuldig om met het apparaat. Controleer op verkeerd uitgelijnde of vastgelopen bewegende onderdelen, breuk of andere defecten die de werking van het gereedschap zouden kunnen beïnvloeden. Elektrisch gereedschap dat defect is moet hersteld worden. Veel ongevallen worden veroorzaakt door slecht onderhouden elektrisch gereedschap.
- Hou snijgereedschap scherp en zuiver. Zorgvuldig onderhouden snijgereedschap met scherpe kanten raakt minder snel geklemd en is gemakkelijker te hanteren.
- Gebruik elektrisch gereedschap, accessoires, speciaal gereedschap en dergelijke meer in overeenstemming met deze gebruiksaanwijzing en zoals het voor het type van apparaat is voorgeschreven. Hou bovendien rekening met de werkomstandigheden en de uit te voeren werkzaamheden. Het gebruik van elektrisch gereedschap voor andere doeleinden dan de voorgeschreven, kan tot gevaarlijke situaties leiden.

5.5 Service

- Laat uw apparaat uitsluitend door gekwalificeerde vaklui en met originele reserveonderdelen herstellen. Zo bent u er zeker van dat het apparaat aan de veiligheidsseisen blijft voldoen.

6 BIJKOMENDE VEILIGHEIDSINSTRUCTIES VOOR RECIPROZAGEN

- Start het gereedschap niet wanneer het zaagblad een oppervlak raakt. De beweging van het blad zal het toestel doen terugslaan, wat verwondingen kan veroorzaken.
- Laat het gereedschap volledig tot stilstand komen vóór u het neerlegt. Draaiend gereedschap zal terugslag veroorzaken wanneer de punt van het blad in aanraking komt met een oppervlak.
- Zaag geen te grote werkstukken.
- Zaag geen nagels of schroeven tenzij u een zaagblad gebruikt dat speciaal voor dit doel ontworpen werd. Controleer het materiaal vóór u begint te zagen.
- Zorg ervoor dat het zaagblad niet in contact komt met het werkstuk vóór u de schakelaar aanzet.
- Hou uw handen weg van de bewegende delen en hou ze op de bovenzijde van het werkstuk. Hou uw handen niet onder het werkoppervlak wanneer de zaag in werking is.
- Houd het gereedschap vast aan de geïsoleerde handgrepen tijdens werkzaamheden waarbij het blad in contact kan komen met verborgen bedrading of met het snoer van het apparaat zelf. Bij contact met bedrading die onder spanning staat, zullen ook de niet afgeschermde metalen onderdelen van het gereedschap onder spanning komen te staan, met een elektrische schok voor de gebruiker als gevolg.
- Start het gereedschap niet wanneer het zaagblad een oppervlak raakt. De beweging van het zaagblad zal het toestel doen terugslaan, wat verwondingen kan veroorzaken.
- Draag altijd een veiligheidsbril of oogbescherming. Een gewone corrigerende bril of zonnebril is geen veiligheidsbril.
- Controleer of er voldoende vrije ruimte is vóór u begint met zagen. Zo vermijdt u dat u in uw werkbank, de vloer, enz. zaagt.
- Dit product is geen speelgoed. Houd het buiten het bereik van kinderen.
- Personen met een pacemaker dienen vóór gebruik het advies in te winnen van hun arts(en). Elektromagnetische velden dicht in de buurt van een pacemaker kunnen interferentie veroorzaken of ertoe leiden dat de pacemaker niet meer werkt. Bijkomende richtlijnen voor personen met een pacemaker:
 - Werk niet alleen.
 - Gebruik de zaag nooit met de AAN/UIT-schakelaar vergrendeld in de stand "AAN".
 - Houd het gereedschap in goede staat en inspecteer het om elektrische schokken te vermijden.

7 BIJKOMENDE VEILIGHEIDSINSTRUCTIES VOOR BATTERIJEN EN LADERS

7.1 Batterijen

- Probeer nooit om batterijen, om wat voor reden ook, te openen.
- Bewaar ze niet op plekken waar de temperatuur de 40 °C kan overschrijden.
- Laad ze enkel op bij temperaturen tussen de 4 °C en 40 °C.
- Bewaar uw batterijen op een koele droge plaats (5 °C-20 °C). Bewaar batterijen nooit in ontladen toestand.
- Het is beter voor Li-ion batterijen om ze regelmatig te ontladen en te herladen (minstens 4 keer per jaar). De ideale lading voor het langdurig opbergen van uw Li-ion batterij bedraagt 40% van de capaciteit.
- Wanneer u ze moet wegwerpen, volg dan de instructies in het gedeelte "Het milieu beschermen".
- Veroorzaak geen kortsluitingen. Wanneer er rechtstreeks of per ongeluk, door contact met een metalen voorwerp, een verbinding wordt gemaakt tussen de positieve (+) en de negatieve (-) contactaansluiting, dan wordt de batterij kortgesloten en zal er een zeer grote stroom gaan vloeien die hitte zal veroorzaken wat tot het barsten van de behuizing of tot brand kan leiden.
- Verhit ze niet. Wanneer batterijen boven de 100 °C verwarmd worden, zullen de afdichtingen, isolatielagen en andere polymeerlagen beschadigd raken wat tot het lekken van het elektrolyt en/of interne kortsluiting kan leiden wat dan weer hitte veroorzaakt en tot barsten of brand kan leiden. Werp batterijen niet in het vuur: gevaar voor een explosie of intense brand.
- Onder extreme omstandigheden kan het voorkomen dat de batterij gaat lekken. Wanneer u vloeistof op de batterij ontdekt, volg dan de onderstaande instructies:
 - Neem de vloeistof zorgvuldig op d.m.v. een vod. Vermijd huidcontact.
 - Volg onderstaande instructies bij huid- of oogcontact:
 - ✓ Spoel onmiddellijk met water. Neutraliseer met een zacht zuur zoals citroensap of azijn.
 - ✓ Bij oogcontact: spoel overvloedig met water gedurende minimaal 10 minuten en contacteer een arts.



Brandgevaar! Vermijd het kortsluiten van de contacten van een batterij die uit het toestel is genomen. Verbrand een batterij niet.

7.2 Laders

- Probeer nooit om niet-oplaadbare batterijen te laden.
- Laat defecte snoeren onmiddellijk herstellen.
- Niet blootstellen aan water.
- Open de lader niet.
- De behuizing van de lader niet doorboren.
- De lader is uitsluitend bestemd voor gebruik binnenshuis.

8 OPLADEN EN INBRENGEN OF VERWIJDEREN VAN DE BATTERIJ

8.1 Aanwijzingen op de lader (Fig. 1)

Sluit de lader aan op een stopcontact.

- Continu groen: klaar om op te laden.
- Rood knipperen + continu groen: laadt op.
- Continu groen + continu rood: opgeladen.



Opmerking: als de batterij niet goed in de lader past, koppel ze dan los en controleer op de specificatiefiche of dit het juiste model batterijpack is voor deze lader. Laad geen ander batterijpack of een batterijpack dat niet stevig in de lader past.

1. Controleer de lader en het batterijpack regelmatig tijdens het opladen.
2. Koppel de lader los van het stopcontact en van het batterijpack wanneer de batterij opgeladen is.
3. Laat het batterijpack volledig afkoelen vóór u het gebruikt.
4. Berg de lader en het batterijpack binnen op, buiten het bereik van kinderen.



OPMERKING: als de batterij heet is na langdurig gebruik op het apparaat, laat ze dan tot kamertemperatuur afkoelen vóór u ze oplaadt. Dit zal de levensduur van uw batterijen verlengen.

8.2 Verwijderen/inbrengen van de batterij (Fig. 2)



WAARSCHUWING: controleer vóór u het apparaat instelt, of het uitgeschakeld is of verwijder het batterijpack.

- Houd het gereedschap met één hand vast en het batterijpack (10) met de andere.
- Om te installeren: duw en schuif het batterijpack in de batterijhouder tot de ontgrendelpal aan de achterzijde van de batterij vastklikt en controleer of de batterij stevig vastzit vóór u begint te werken.
- Om te verwijderen: duw op de ontgrendelpal van de batterij en trek tegelijkertijd het batterijpack uit zijn houder.

9 MONTAGE

9.1 Plaatsen of verwijderen van het zaagblad (Fig. 3)



WAARSCHUWING: controleer vóór u instellingen verandert, of de zaag uitgeschakeld is met de vergrendelknop in de middelste stand en verwijder de batterij uit de zaag.



Controleer vóór u het snoer in het stopcontact steekt, dat de vergrendelknop in de ontgrendelde stand staat en dat uw vingers de AAN/UIT-trekkerschakelaar niet aanraken om ongewild starten te vermijden.

- Draai de snelontgrendeling (2) van de zaagbladklem met de hand in tegenwijzerzin.
- Duw tegelijk het blad (6) naar de diepste stand en laat dan de snelontgrendeling (2) van het zaagblad los. Zorg ervoor dat het zaagblad stevig vastzit.
- Voer de bovenstaande handelingen in omgekeerde volgorde uit om het zaagblad (6) te verwijderen.



Trek, voordat u de stekker in het stopcontact stopt, aan het zaagblad (8) om er zeker van te zijn dat het stevig in de klem vastzit. Indien u dit niet doet, kunt u ernstig gewond raken.

10 GEBRUIK**10.1 IN-/UITschakelen (Fig. 4)**

- Zorg ervoor dat het batterijpack geïnstalleerd is.
- Duw de ontgrendel(3) naar links of naar rechts en druk de AAN/UIT-trekkerschakelaar (4) in.
- Om uit te schakelen, laat u gewoonweg de AAN/UIT-trekkerschakelaar (4) los.

10.2 De hoek van de schoen veranderen (Fig. 5)

De schoen kan met de hand worden ingesteld in een stand die comfortabel is om met het apparaat te werken.

10.3 Om de hoogte van de zaagvoet te veranderen (Fig. 6)

- Verwijder de batterij van uw zaag.



WAARSCHUWING: het niet verwijderen van de batterij kan ongewild starten tot gevolg hebben en ernstige verwondingen veroorzaken!

- Zet de schroef van de kap met de inbussleutel los.
- Schuif de kantelbare voet in of uit.
- Zet de schroef van de kap opnieuw vast. Draai ze niet overmatig aan.
- Verwijder de inbussleutel.



WAARSCHUWING: Het zagen in elektrische bedrading in muren kan ervoor zorgen dat het blad, de blacklem en het mechanisme van de zaag onder spanning komen te staan. Raak geen metalen onderdelen aan wanneer u in een muur zaagt; hou het gereedschap enkel vast aan zijn geïsoleerde handgrepen. Zorg ervoor dat er zich geen elektrische draden, waterleidingen of mechanische gevaren in het zaagpad van het zaagblad bevinden wanneer u in een muur zaagt.

11 ALGEMENE BEDIENINGSINSTRUCTIES

- Schuif een volledig opgeladen batterijpack op de onderkant van de handgreep en zorg ervoor dat u een klik hoort. Ga na of het batterijpack goed vastzit op de handgreep zodat het niet van de zaag valt wanneer u ze gebruikt.
- Houd de reciprozaag stevig vast met beide handen. Breng het zaagblad in de buurt van het werkstuk, duw de vergrendelknop (3) naar links of naar rechts en houd de AAN/UIT-trekkerschakelaar (4) ingedrukt
- Laat de vergrendelknop los zodra het gereedschap gevoed wordt met elektriciteit. Laat de zaag op volle snelheid komen vóór u begint te zagen.



BELANGRIJK: start de zaag niet wanneer het zaagblad iets anders raakt. Til het gereedschap indien nodig weg van het werkstuk vóór u de AAN/UIT-trekkerschakelaar indrukt.

- Plaats, vóór u begint met zagen, eerst de schoen(1) op het oppervlak waarin u wilt zagen. Breng het zaagblad in de gewenste zaagricting en laat het zaagblad langzaam zakken naar de zaaglijn om te beginnen met zagen. Probeer niet te zagen met de tip van het zaagblad. Dat kan leiden tot een terugslag en beschadiging van het zaagblad.
- Laat, wanneer u klaar bent met zagen, de AAN/UIT-trekkerschakelaar los om het gereedschap tot stilstand te brengen.
- Verwijder het batterijpack en het zaagblad.
- Reinig de zaag en berg ze vervolgens binnen op, buiten het bereik van kinderen.

11.1 Algemeen zaagwerk

Klem uw werkstuk vast wanneer het niet vastzit, laat de voorkant van de zaagvoet op het werkstuk rusten (zorg ervoor dat het zaagblad niet met het werkstuk in contact komt) en start de zaag. Oefen genoeg druk uit in de richting van de zaagsnede om ervoor te zorgen dat de zaagvoet altijd tegen het werkstuk blijft aangedrukt. Probeer niet de zaag te forceren of te laten vastlopen. Buig of tors het zaagblad niet: laat het gereedschap en het zaagblad hun werk doen.

In het algemeen zijn grovere bladen voor hout, plastic en samengestelde materialen. Fijnere bladen zijn voor het zagen van metaal. Ratelen of trillen kan erop wijzen dat u een fijner blad of een hogere snelheid moet gebruiken. Wanneer het blad oververhit raakt of wanneer er zich afvalmateriaal op afzet, dan kan het zijn dat u een grover blad moet gebruiken. Vervang stompe zaagbladen, ze produceren slechte resultaten en kunnen de zaag oververhitten.

11.2 Invalzagen

Markeer duidelijk de zaaglijn. Begin vanaf een makkelijk startpunt binnen het uit te zagen gebied. Plaats de punt van het zaagblad boven dat punt, met de zaag parallel aan de zaaglijn. Laat de zaag langzaam neer tot de onderkant van de zaagvoet op het werkstuk rust en het zaagblad het werkstuk niet raakt. Start de zaag en laat ze op volle snelheid komen. Laat de zaag op de voet rusten en kantel ze langzaam naar voor om het blad op de zaaglijn neer te laten. Voer deze beweging verder uit tot het zaagblad loodrecht op het werkstuk staat.

11.3 Zagen van metaal

Voor dit doel moeten zaagbladen gebruikt worden die speciaal voor het zagen van metaal werden ontworpen. U kunt bij het zagen van metaal een lichte olie gebruiken als koelmiddel; dit voorkomt oververhitting van het zaagblad, het helpt het blad om sneller te zagen en het verlengt de levensduur van het blad.

12 REINIGING EN ONDERHOUD

12.1 Reiniging

- Reinig de ventilatiesleuven van de machine om oververhitting van de motor te voorkomen.
- Reinig regelmatig de behuizing van de machine met een zachte doek, bij voorkeur na ieder gebruik.
- Hou de ventilatiesleuven vrij van stof en vuil.
- Als het vuil niet verwijderd kan worden, gebruik dan een zachte doek bevochtigd met zeepwater.



Gebruik nooit oplosmiddelen zoals benzine, alcohol, ammoniakwater, etc. Deze oplosmiddelen kunnen de plastic onderdelen beschadigen.

13 TECHNISCHE GEGEVENS

Modelnr.	POWEB2510
Toerental	0-2600min ⁻¹
Nominale spanning	18 V
Batterijaansluiting	Slide-on
Snijdiepte staal	6 mm
Snijdiepte hout	100 mm
Beweegbare schoen	Ja
Snelwissel mesjes	Ja
Zachte handgreep	Ja
Soft touch	Ja
Hoogte instelling zool	Ja
Slag zaagblad	18mm

14 GELUID

Geluidsemissiewaarden gemeten volgens de van toepassing zijnde standaard. (K=3)

Geluidsdrukniveau LpA	75dB(A)
Geluidsvermogeniveau LwA	86dB(A)



AANDACHT! Draag gehoorbeschermers wanneer het geluidsdrukniveau 85 dB(A) overschrijdt.

aw (Trilling):	5,6m/s ²	K = 1,5 m/s ²
----------------	---------------------	--------------------------

15 GARANTIE

- Dit product is, conform de wettelijke reglementeringen, gewaarborgd gedurende een periode van 24 maanden die begint vanaf de datum van aankoop door de eerste koper.
- Deze garantie dekt alle materiaal- of productiefouten met uitsluiting van: batterijen, laders, defecten aan onderdelen onderhevig aan normale slijtage zoals lagers, borstels, kabels, stekkers of accessoires zoals boren, boorbits, zaagbladen enz., beschadigingen of defecten die voortvloeien uit onjuist gebruik, ongelukken of modificaties, alsook de transportkosten.
- Vallen ook niet onder de garantiebepalingen: beschadigingen en/of defecten die voortvloeien uit onjuist gebruik.
- Wij wijzen tevens alle verantwoordelijkheid af voor elk lichamelijk letsel welke het gevolg is van onjuist gebruik van het toestel.
- Herstellingen mogen enkel gebeuren door een erkende klantenservice voor Powerplus gereedschappen.
- Meer informatie kan u steeds bekomen op het nummer 00 32 3 292 92 90.
- Eventuele transportkosten zijn steeds voor rekening van de klant, tenzij schriftelijk anders overeengekomen werd.
- Tevens kan geen aanspraak gemaakt worden op de garantie wanneer de schade aan het toestel het gevolg is van nalatig onderhoud of overbelasting.

- Zeker uitgesloten van de garantie is schade als gevolg van vochtinsijpeling, overmatige stofindringing, moedwillige beschadiging (met opzet of door grove onachtzaamheid), ondoelmatig gebruik (gebruik voor doeleinden waarvoor het toestel niet geschikt is), onoordeelkundig gebruik (o.a. niet respecteren van de instructies gegeven in de handleiding), ondeskundige montage, blikseminslag, verkeerde netspanning. Deze lijst is niet limitatief.
- De aanvaarding van claims onder garantie geeft in géén geval aanleiding tot verlenging van de garantieperiode noch tot het aanvangen van een nieuwe garantieperiode in geval van een vervanging van het toestel.
- Toestellen of onderdelen die onder waarborg vervangen werden, worden daardoor eigendom van Varo NV.
- We behouden ons het recht voor om elke garantieclaim te weigeren waarbij de aankoop niet kan worden geverifieerd of waarbij het duidelijk is dat het product niet correct werd onderhouden (propere ventilatiesleuven, regelmatig vervangen koolborstels, ...).
- Uw aankoopbon moet worden bewaard als bewijs van de aankoopdatum.
- Uw gereedschap moet als geheel naar uw dealer worden teruggebracht in een aanvaardbare staat van netheid, in zijn originele kunststof koffer (indien van toepassing op het product) en het moet vergezeld zijn van uw bewijs van aankoop.
- Uw toestel moet minstens 1x per maand opgeladen worden, opdat de werking van dit toestel optimaal blijft.

16 MILIEU



Indien u, na zekere tijd, beslist uw machine te vervangen, werp deze dan niet weg bij uw huishoudelijk afval maar doe dit op een milieuvriendelijke wijze.

Afval geproduceerd door elektrische machines mag niet op dezelfde manier behandeld worden als het gewone huishoudelijke afval. Breng het naar een recyclagecentrum op plaatsen waar zulke gepaste installaties bestaan.

Raadpleeg de plaatselijke instanties of de verkoper voor adviezen over inzameling en verwerking.



VARO N.V. - Joseph Van Instraat 9 - BE2500 Lier - BELGIUM, verklaart dat,

Product: Reciprozaag
Handelsmerk: POWERplus
Model: POWEB2510

voldoet aan de essentiële eisen en aan de overige relevante bepalingen van de van toepassing zijnde Europese Richtlijnen, gebaseerd op de toepassing van Europese geharmoniseerde normen. Elke niet-toegelaten modificatie van het apparaat maakt deze verklaring nietig.

Europese Richtlijnen (inclusief, indien van toepassing, hun wijzigingen tot op de datum van ondertekening):

2011/65/EU
2006/42/EC
2014/30/EC

Europese geharmoniseerde normen (inclusief, indien van toepassing, hun wijzigingen tot op de datum van ondertekening):

EN62841-1 : 2015
EN62841-2-11 : 2016
EN55014-1 : 2006
EN55014-2 : 2015

Beheerder van de technische documentatie: Philippe Vankerkhove, VARO – Vic. Van Rompuy N.V.

Ondergetekende handelt in opdracht van de bedrijfsleider,

Hugo Cuypers
Regelgevings- en compliancemanager
06/06/18

1	UTILISATION	3
2	DESCRIPTION (FIG. A)	3
3	Liste des pièces contenues dans l'emballage	3
4	PICTOGRAMMES	4
5	CONSIGNES DE SÉCURITÉ GÉNÉRALES	4
5.1	<i>Lieu de travail</i>	<i>4</i>
5.2	<i>Sécurité électrique</i>	<i>4</i>
5.3	<i>Sécurité des personnes</i>	<i>5</i>
5.4	<i>Précautions de manipulation et d'utilisation d'outils électriques</i>	<i>5</i>
5.5	<i>Entretien</i>	<i>6</i>
6	CONSIGNES DE SÉCURITÉ SUPPLÉMENTAIRES POUR SCIE ALTERNATIVE	6
7	CONSIGNES DE SÉCURITÉ SUPPLÉMENTAIRES POUR LES BATTERIES ET LES CHARGEURS	7
7.1	<i>Batteries</i>	<i>7</i>
7.2	<i>Chargeurs</i>	<i>7</i>
8	CHARGE ET INSERTION OU RETRAIT DE LA BATTERIE	7
8.1	<i>Indications du chargeur (Fig. 1)</i>	<i>7</i>
8.2	<i>Retrait/insertion de la batterie (Fig. 2)</i>	<i>8</i>
9	ASSEMBLAGE	8
9.1	<i>Pose ou dépose de la lame de scie (Fig. 3)</i>	<i>8</i>
10	FONCTIONNEMENT	9
10.1	<i>Mise sous/hors tension (Fig. 4)</i>	<i>9</i>
10.2	<i>Pour changer l'angle de l'ensemble de chaussure pivotante (Fig. 5)</i>	<i>9</i>
10.3	<i>Pour modifier la position du porte-lame pivotant (Fig. 6)</i>	<i>9</i>
11	INSTRUCTIONS GÉNÉRALES D'UTILISATION	9
11.1	<i>Découpe générale</i>	<i>10</i>
11.2	<i>Sciage en plongée</i>	<i>10</i>
11.3	<i>Découpe de métaux</i>	<i>10</i>
12	NETTOYAGE ET ENTRETIEN	10
12.1	<i>Nettoyage</i>	<i>10</i>

13	DONNÉES TECHNIQUES	11
14	BRUIT	11
15	GARANTIE	11
16	ENVIRONNEMENT	12
17	DÉCLARATION DE CONFORMITÉ	13

SCIE ALTERNATIVE 18 V (SANS ACCU)**POWEB2510****1 UTILISATION**

La scie alternative est conçue pour couper le bois, le fer, les métaux non ferrugineux et les plastiques, à l'aide d'une lame de scie standard. Ne convient pas à une utilisation professionnelle.



MISE EN GARDE ! Pour votre propre sécurité, lisez préalablement ce manuel et les consignes de sécurité générales avant d'utiliser la machine. Si vous cédez votre appareil, joignez-y toujours ce mode d'emploi.

2 DESCRIPTION (FIG. A)

1. Chaussure pivotante
2. Collier de serrage de la lame à attache rapide
3. Bouton de dévrouillage
4. Interrupteur-gâchette marche/arrêt
5. Poignée souple
6. Lame de la scie (NON incluse)
7. Chargeur (NON inclus)
8. Bouton d'ouverture du bloc de batteries
9. Bloc-batterie (NON inclus)

3 LISTE DES PIÈCES CONTENUES DANS L'EMBALLAGE

- Retirez tous les matériaux d'emballage.
- Retirez les supports d'emballage et de transport restants (le cas échéant).
- Vérifiez qu'il ne manque rien dans le carton.
- Vérifiez que l'appareil, le cordon d'alimentation, la fiche d'alimentation électrique et tous les accessoires n'ont pas subi de dommages au cours du transport.
- Conservez les matériaux d'emballage le plus longtemps possible jusqu'à la fin de la période de garantie. Jetez-les ensuite conformément à votre système de mise au rebut des déchets.



AVERTISSEMENT : Les matériaux d'emballage ne sont pas des jouets ! Les enfants ne doivent pas jouer avec des sacs en plastique ! Il existe un risque de suffocation!











- 1 machine
- 1 manuel
- 1 clé hexagonale



En cas de pièces manquantes ou endommagées, contactez votre revendeur.

4 PICTOGRAMMES

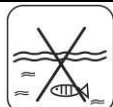
Les symboles suivants sont utilisés dans ce mode d'emploi et/ou sur la machine:

	Risque de lésion corporelle ou de dégâts matériels.		Conformément aux principales exigences de la/des directive(s) Européenne(s).
	Lisez le manuel avant utilisation.		Machine de la classe II – Double isolation – vous n'avez pas besoin d'une prise avec mise à terre (uniquement pour le chargeur).
	Portez des protections auditives.		Température ambiante de 40 °C max. (uniquement pour la batterie).
	Portez une protection oculaire.		Utilisez la batterie et le chargeur uniquement dans des pièces fermées.
	En cas de formation de poussière, porter un masque de protection respiratoire.		Ne pas exposer le chargeur ni la batterie à l'eau.
	Portez des gants de protection.		Ne pas incinérer la batterie ni le chargeur.

5 CONSIGNES DE SÉCURITÉ GÉNÉRALES

Attention, tous les avertissements et consignes de sécurité doivent être lus ! Un non-respect des avertissements et des consignes peut entraîner des décharges électriques, des incendies et/ou des blessures graves. Conservez tous les avertissements et consignes de sécurité pour une consultation ultérieure. La notion d'"outil électrique" utilisée ci-après fait référence à un outil électrique connecté au réseau électrique (avec câble secteur) ou à un outil électrique alimenté par batterie (sans fil).

5.1 Lieu de travail

- Maintenez la propreté et un éclairage correct dans votre espace de travail. Désordre et manque de lumière peuvent donner lieu à des accidents.
- N'utilisez pas les outils électriques dans un environnement présentant un risque d'explosion, contenant par exemple des liquides, gaz ou poussières inflammables. Les outils électriques produisent des étincelles susceptibles de provoquer l'embrasement de la poussière ou des vapeurs.
- Maintenez les enfants et les tierces personnes à l'écart lorsque vous utilisez l'outil électrique. Vous risquez de perdre le contrôle de l'appareil en cas de distraction.

5.2 Sécurité électrique

- La tension d'alimentation doit correspondre à celle indiquée sur l'étiquette des caractéristiques.

- La fiche de raccordement des outils électriques doit être adaptée à la prise. La fiche secteur ne peut en aucun cas être modifiée. N'utilisez pas d'adaptateur en même temps que des outils électriques mis à la terre. Des fiches secteur non modifiées et des prises adaptées réduisent le risque de décharge électrique.
- Évitez tout contact corporel avec des surfaces mises à la terre telles que robinets, chauffages, cuisinières électriques et réfrigérateurs. Le risque de décharge électrique augmente lorsque votre corps est mis à la terre.
- Tenez les outils électriques à l'écart de la pluie ou de l'humidité. La pénétration d'eau dans un appareil électrique augmente le risque de décharge.
- N'endommagez pas le cordon d'alimentation. Ne l'utilisez pas pour porter, tirer ou débrancher l'outil électrique de la prise. Tenez le câble secteur à l'écart de la chaleur, de l'huile, des bords coupants ou des pièces mobiles de l'appareil. Des câbles secteurs endommagés ou empâtés augmentent le risque de décharge électrique.
- Lorsque vous utilisez un outil électrique à l'air libre, n'employez que des rallonges autorisées dans le cadre d'un usage extérieur. L'usage d'une rallonge convenant à un usage extérieur réduit le risque de décharge électrique.
- Si vous êtes obligé d'utiliser des outils électriques dans un local humide, utilisez une alimentation électrique protégée par un dispositif à courant résiduel (RCD). L'utilisation d'un RCD réduit le risque de décharge.

5.3 Sécurité des personnes

- Soyez attentif. Faites attention à ce que vous faites et faites preuve de bon sens lorsque vous utilisez un outil électrique. N'utilisez pas un outil électrique lorsque vous êtes fatigué ou sous l'influence de la drogue, de l'alcool ou de médicaments. Un moment d'inattention durant l'utilisation d'outils électriques peut engendrer des blessures graves.
- Portez un équipement de protection individuel ainsi que des lunettes de protection en toutes circonstances. Le port d'un équipement de protection individuel tel que masque anti-poussière, chaussures de sécurité antidérapantes, casque de protection ou protections auditives, selon l'usage de l'outil électrique, réduit le risque de blessures.
- Évitez toute mise en marche impromptue. Assurez-vous que le commutateur se trouve en position éteinte avant de brancher la fiche secteur dans la prise. Un risque d'accident existe si votre doigt se trouve sur le commutateur de l'outil électrique lorsque vous portez celui-ci ou lorsque vous le raccordez au secteur en position allumée.
- Retirez les outils de réglage ou les clés de serrage avant de mettre l'outil électrique en circuit. Un outil ou une clé se trouvant dans une partie rotative de l'outil électrique est susceptible de provoquer des blessures.
- Ne tendez pas les bras trop loin. Veillez à conserver une position sûre et maintenez votre équilibre à tout moment. Cela vous permettra de mieux contrôler l'outil électrique dans les situations inattendues.
- Portez des vêtements appropriés. Ne portez pas de vêtements larges ni de bijoux. Maintenez les cheveux, vêtements et gants à l'écart de l'outil électrique. Les vêtements amples, les bijoux ou les cheveux longs peuvent être happés par les pièces mobiles.
- Si des dispositifs d'aspiration et de réception de la poussière sont montés, assurez-vous que ceux-ci sont raccordés et correctement employés. L'utilisation de ces dispositifs réduit les risques inhérents à la poussière.

5.4 Précautions de manipulation et d'utilisation d'outils électriques

- Ne surchargez pas l'outil électrique. Utilisez l'outil électrique adapté à votre travail. Un outil électrique adapté vous permettra d'effectuer un travail plus efficace et plus sûr dans le champ d'application concerné.
- N'utilisez aucun outil électrique dont le commutateur est défectueux. Un outil électrique ne pouvant plus être allumé ou éteint est dangereux et doit être réparé.
- Retirez la fiche secteur de la prise avant de procéder à des réglages, de remplacer des accessoires ou de ranger l'outil électrique. Cette mesure de précaution empêche la mise en marche impromptue de l'outil électrique.

- Conservez les outils électriques inutilisés hors d'atteinte des enfants. Ne laissez pas des personnes ne connaissant pas l'appareil ou n'ayant pas pris connaissance de ces consignes utiliser l'appareil. Les outils électriques sont dangereux lorsqu'ils sont utilisés par des personnes inexpérimentées.
- Entretenez l'appareil avec soin. Contrôlez qu'aucune pièce mobile de l'appareil n'est décentrée ou grippée, qu'aucune pièce n'est cassée ou endommagée au point d'entraver le fonctionnement de l'appareil. Faites réparer les pièces endommagées avant d'utiliser l'appareil. De nombreux accidents sont dus à un entretien défaillant des outils électriques.
- Maintenez la propreté et l'affûtage des outils tranchants. Des outils tranchants entretenus avec soin, équipés de lames affûtées, se bloquent moins souvent et sont plus faciles à diriger.
- Utilisez l'outil électrique, les accessoires, les outils de coupe ou autres en respectant ces consignes et de la manière prescrite pour le type d'outil électrique concerné. Tenez compte des conditions d'emploi et du travail à accomplir. L'utilisation d'outils électriques à des fins autres que les applications prévues peut aboutir à des situations dangereuses.

5.5 Entretien

- Ne faites réparer votre outil électrique que par du personnel qualifié, au moyen de pièces de rechange d'origine uniquement, de manière à préserver la sécurité de l'appareil.

6 CONSIGNES DE SÉCURITÉ SUPPLÉMENTAIRES POUR SCIE ALTERNATIVE

- Ne démarrez pas l'outil tant que la lame touche une surface. L'action de la lame fera rebondir l'outil et provoquer des blessures corporelles.
- Laissez l'outil s'arrêter complètement avant de le poser. Un outil en fonctionnement tressaute si l'extrémité de la lame touche une surface.
- Ne coupez pas de pièces trop grosses.
- Ne coupez pas de clous ou de vis, sauf si vous utilisez une lame spécifiquement conçue pour ce faire. Inspectez votre matériel avec la découpe
- Avant de mettre l'outil sous tension, assurez-vous que la lame ne touche pas la pièce de travail.
- Gardez les mains éloignées des pièces mobiles et de la surface supérieure de la pièce de travail. Ne placez pas vos mains sous la surface de travail lorsque la scie est en fonctionnement.
- Tenir l'appareil par la surface de prise isolée lors d'opérations au cours desquelles l'outil de coupe risque d'entrer en contact avec un fil caché ou son propre câble d'alimentation. Tout contact de l'outil avec un fil sous tension peut également mettre sous tension les pièces métalliques non protégées de l'appareil et exposer l'utilisateur à un risque d'électrocution.
- Ne pas démarrer l'outil si la lame touche une surface quelconque. La mise en action de la lame peut faire rebondir l'outil et provoquer des lésions corporelles.
- Toujours porter des lunettes ou des lunettes de sécurité, les lunettes de vue normales ou les lunettes de soleil ne sont pas des lunettes de sécurité
- Vérifiez si la surface aux alentours est dégagée avant de couper. Cela permettra d'éviter de couper dans le plan de travail, le sol, etc.
- Ce produit n'est pas un jouet. Garder hors de portée des enfants.
- Les personnes ayant un stimulateur cardiaque doivent consulter leur médecin(s) avant d'utiliser cet outil. Les champs électromagnétiques à proximité d'un stimulateur cardiaque pourraient provoquer des interférences ou une panne du stimulateur cardiaque. En outre, les personnes ayant un stimulateur cardiaque devraient :
 - Éviter de travailler seules.
 - Ne pas utiliser l'appareil avec l'interrupteur d'alimentation verrouillé.
 - Bien entretenir et inspecter l'appareil pour éviter un choc électrique.

7 CONSIGNES DE SÉCURITÉ SUPPLÉMENTAIRES POUR LES BATTERIES ET LES CHARGEURS

7.1 Batteries

- N'essayez en aucun cas d'ouvrir une batterie.
- Ne rangez pas une batterie dans un endroit où la température dépasse 40 °C.
- Chargez la batterie uniquement à une température ambiante comprise entre 4 °C et 40 °C.
- Entrez vos batteries dans un endroit frais (5 °C-20 °C) et sec. N'entrez jamais les batteries si elles sont déchargées.
- Il est préférable de décharger et recharger régulièrement les batteries au Li-ion (au moins 4 fois par an). La charge idéale pour un entreposage à long terme de votre batterie au Li-ion est d'environ 40 % de sa capacité.
- Lors de la mise au rebut de la batterie, suivez les instructions fournies à la section « Protection de l'environnement ».
- Ne provoquez pas de court-circuit. En cas de connexion directe entre les bornes positive (+) et négative (-) ou de contact accidentel avec des objets métalliques, la batterie est court-circuitée et un courant intense la traverse, générant une chaleur susceptible de provoquer une rupture du carter ou un incendie.
- Ne chauffez pas la batterie. Si la batterie chauffe à une température supérieure à 100 °C, les séparateurs de scellement et d'isolation et les autres composants polymères risquent d'être endommagés, ce qui entraînerait une fuite d'électrolyte et/ou un court-circuit interne générant une chaleur susceptible de provoquer une rupture ou un incendie. En outre, ne jetez pas la batterie au feu, ce qui risquerait d'entraîner une explosion et/ou une flamme intense.
- Dans certaines conditions extrêmes, une fuite de batterie peut se produire. Si vous remarquez du liquide sur la batterie, procédez comme suit :
 - Essayez soigneusement le liquide à l'aide d'un chiffon. Évitez tout contact cutané.
 - En cas de contact oculaire, suivez les instructions ci-dessous :
 - ✓ Rincez immédiatement à l'eau. Neutralisez à l'aide d'un acide doux comme du jus de citron ou du vinaigre.
 - ✓ En cas de contact oculaire, rincez abondamment à l'eau propre pendant au moins 10 minutes. Consultez un médecin.



Risque d'incendie ! Évitez de court-circuiter les contacts d'une batterie détachée. N'incinerez pas la batterie.

7.2 Chargeurs

- Ne tentez jamais de charger des batteries non rechargeables.
- Remplacez immédiatement tout cordon d'alimentation défectueux.
- N'exposez pas le chargeur à l'eau.
- N'ouvrez pas le chargeur.
- Ne sondez pas le chargeur.
- Le chargeur est destiné à un usage en intérieur uniquement.

8 CHARGE ET INSERTION OU RETRAIT DE LA BATTERIE

8.1 Indications du chargeur (Fig. 1)

Branchez le chargeur sur la prise de courant électrique.

- Vert fixe : prêt à charger.
- Rouge clignotant + vert fixe : en charge.
- Vert fixe + rouge fixe : chargé.



Remarque : si la batterie ne s'insère pas correctement, la débrancher et vérifier qu'il s'agit d'un modèle adapté à ce type de chargeur, conformément au tableau des spécifications. Ne pas charger un autre bloc de batteries ou toute batterie qui ne s'insère pas en toute sécurité dans le chargeur.

1. Surveiller régulièrement le chargeur et la batterie pendant le processus de charge.
2. Après la charge, débrancher le chargeur de la prise et retirer la batterie.
3. Laisser la batterie refroidir complètement avant de l'utiliser.
4. Ranger le chargeur et la batterie dans un endroit sûr, hors de portée des enfants.



REMARQUE : si la batterie est chaude après une utilisation prolongée dans l'outil, la laisser refroidir à température ambiante avant de la recharger. Cela permet de prolonger la durée de vie des batteries.

8.2 Retrait/insertion de la batterie (Fig. 2)



AVERTISSEMENT : avant tout réglage, débrancher la fiche d'alimentation ou retirer le bloc de batteries.

- Tenir l'outil d'une main et le bloc batteries (9) de l'autre.
- Installation : pousser et glisser le bloc batteries dans le port prévu à cet effet, s'assurer que le loquet à l'arrière de la batterie est en place et que la batterie est sécurisée avant de démarrer l'opération.
- Retrait : appuyer sur le loquet d'ouverture de la batterie et retirer la batterie en même temps.

9 ASSEMBLAGE

9.1 Pose ou dépose de la lame de scie (Fig. 3)



AVERTISSEMENT : Avant d'effectuer tout réglage, s'assurer que la scie est éteinte avec le bouton de verrouillage en position centrale et retirer la batterie de la scie.



Pour éviter tout démarrage accidentel, s'assurer que le bouton de verrouillage n'est pas engagé avant de brancher l'outil et que votre doigt ne touche pas le bouton marche/arrêt.

- Tournez la bride de serrage de lame à desserrage rapide (2) à la main dans le sens antihoraire.
- Poussez simultanément la lame (6) jusqu'à la position la plus profonde, puis relâchez la bride de serrage de lame à desserrage rapide (2). Vérifiez qu'elle est correctement serrée.
- Lors de la dépose de la lame de scie (6), suivez la procédure ci-dessus en sens inverse.



AVERTISSEMENT ! Avant de brancher la batterie, tirer toujours sur la lame pour s'assurer qu'elle est bien verrouillée dans la pince. Le non-respect de cette consigne peut entraîner des blessures graves.

10.1 Mise sous/hors tension (Fig. 4)

- Veillez à ce que la batterie soit installée.
- Appuyez sur le bouton de verrouillage (3) vers la gauche ou la droite et appuyez sur le bouton marche/arrêt (4).
- Pour mettre l'outil hors tension, il vous suffit de relâcher l'interrupteur MARCHÉ /ARRÊT (4).

10.2 Pour changer l'angle de l'ensemble de chaussure pivotante (Fig. 5)

L'ensemble de chaussure pivotante peut être ajusté dans un angle approprié à la main, ce qui est commode pour l'utilisation de cet outil.

10.3 Pour modifier la position du porte-lame pivotant (Fig. 6)

- Retirez la batterie de votre scie.



AVERTISSEMENT : Le non-respect de la consigne de débranchement de votre scie peut entraîner un démarrage accidentel et, par conséquent, des blessures graves.

- Desserrez les deux vis d'assemblage du châssis à l'aide d'une clé hexagonale.
- Repositionnez l'ensemble mâchoire à pivot vers l'intérieur ou l'extérieur.
- Resserrez bien les deux vis d'assemblage. Ne serrez pas trop les vis d'assemblage.
- Retirez la clé hexagonale.



AVERTISSEMENT : Couper un câblage électrique dans un mur peut électricifier la lame, la bride de serrage de la lame et le guide-chaîne. Lorsque vous coupez dans un mur, ne touchez pas les pièces métalliques ; ne saisissez que les surfaces de prise isolées de l'outil. Lorsque vous coupez dans un mur, vérifiez qu'aucun câblage électrique, aucune conduite d'eau ni aucun obstacle/danger mécanique dissimulé ne se trouve en contact avec la lame.

11 INSTRUCTIONS GÉNÉRALES D'UTILISATION

- Faites glisser une batterie entièrement chargée au bas de la poignée et veillez à ce qu'elle se mette bien en place. Veillez à ce que la batterie soit correctement installée dans la poignée de la scie pour éviter qu'elle ne tombe pendant l'utilisation.
- Tenez fermement la scie alternative avec les deux mains. Placez la lame près de la pièce de travail, appuyez sur le bouton de déverrouillage (3) vers la gauche ou vers la droite et maintenez le bouton marche/arrêt (4) enfoncé.
- Relâchez le bouton de déverrouillage une fois que l'appareil est alimenté. Laissez la scie prendre sa vitesse avant d'attaquer la pièce de travail.



IMPORTANT : Ne démarrez pas la scie si la lame de la scie touche quoi que ce soit avant l'opération. Si nécessaire, soulevez l'outil de la pièce de travail avant d'appuyer sur l'interrupteur marche/arrêt.

- Lors des préparatifs pour effectuer une coupe, placez la chaussure pivotante (1) sur la surface à découper. Alignez la lame de la scie avec la direction de la coupe et abaissez lentement la lame de scie sur la ligne de coupe pour commencer la coupe. N'essayez pas de couper avec la pointe de la lame ; cela pourrait provoquer un rebond et des dommages à la lame.
- Lorsque vous avez terminé la coupe, relâchez le bouton marche/arrêt pour arrêter l'outil.

- Retirez la batterie et la lame de la scie.
- Nettoyez, puis rangez la scie à l'intérieur et hors de portée des enfants.

11.1 Découpe générale

Clavetez votre pièce à travailler si elle est transportable, reposez la semelle avant de la scie sur votre pièce de travail (assurez-vous que la lame ne touche pas la pièce de travail) et démarrez la scie, en exerçant une pression suffisante dans le sens de la découpe pour maintenir en permanence la semelle fermement contre la pièce de travail. Ne forcez pas la découpe ou n'immobilisez pas la scie. Ne pas plier ou tordre la lame, laissez l'outil et la lame faire le travail.

En général, les lames plus grossières sont pour le bois, le plastique et les composites et les lames plus fines sont pour couper le métal. Un broutage ou des vibrations peuvent indiquer qu'il vous faut une lame fine ou une vitesse plus rapide. Si la lame surchauffe ou se colmate, cela peut indiquer que vous avez besoin d'une lame plus grossière ; lorsqu'elles ternissent les lames produisent des résultats médiocres et peuvent surchauffer la scie.

11.2 Sciage en plongée

Marquez clairement la ligne de découpe, à partir d'un point de départ pratique dans la zone de découpe, placez l'extrémité de la lame sur ce point avec la scie parallèle à la ligne de découpe, abaissez la lame jusqu'à ce que le rebord inférieur de la semelle repose sur la pièce de travail, avec la lame ne touchant pas la pièce de travail; démarrez la scie et laissez-la atteindre sa vitesse pleine. Avec la scie reposée sur la semelle, inclinez doucement la scie vers l'avant pour l'abaisser sur la ligne de découpe. Continuez ce mouvement jusqu'à ce que la lame de scie soit perpendiculaire à la pièce de travail.

11.3 Découpe de métaux

Il faut utiliser des lames spécifiquement conçues pour découper les métaux. Vous pouvez utiliser une huile légère en tant que liquide de refroidissement lorsque vous découpez des métaux, ceci empêchera une surchauffe de la lame, permettra une découpe plus rapide et prolongera sa durée de vie.

12 NETTOYAGE ET ENTRETIEN

12.1 Nettoyage

- Maintenez les fentes de ventilation propres afin d'éviter la surchauffe du moteur.
- Nettoyez régulièrement le bâti de la machine avec un chiffon doux, de préférence après chaque utilisation.
- Maintenez les fentes de ventilation exemptes de poussière et de saleté.
- Si la saleté est tenace, utilisez un chiffon doux mouillé avec de l'eau savonneuse.



N'utilisez jamais de solvants comme l'essence, l'alcool, l'ammoniaque, etc. Ces solvants peuvent endommager les pièces en plastique.

13 DONNÉES TECHNIQUES

N° modèle	POWEB2510
Vitesse de rotation	0-2600min ⁻¹
Tension nominale	18 V
Connexion de batterie	Glissement
Profondeur de coupe acier	6 mm
Profondeur de coupe bois	100 mm
Chaussure pivotante réglable	Oui
Lame à changement rapide	Oui
Poignée souple	Oui
Réglage de la plinthe	Oui
Course alternative	18 mm

14 BRUIT

Valeurs des émissions acoustiques mesurées selon la norme applicable. (K=3)

Pression acoustique LpA	75dB(A)
Puissance acoustique LwA	86dB(A)



ATTENTION ! Lorsque la pression acoustique dépasse la valeur de 85 dB(A), il est nécessaire de porter des dispositifs individuels de protection de l'ouïe.

aw (Vibrations)	5,6 m/s ²	K = 1,5 m/s ²
-----------------	----------------------	--------------------------

15 GARANTIE

- Ce produit est garanti pour une période de 24 mois effective à compter de la date d'achat par le premier utilisateur.
- Cette garantie couvre toutes les défaillances matérielles ou les défauts de fabrication, elle n'inclut pas : les batteries, les chargeurs, les défauts dus à l'usure normale des pièces, telles que les roulements, brosses, câbles, fiches ou les accessoires tels que les foreuses, forets, lames de scie, etc. ; les dommages ou les défauts résultant d'une utilisation incorrecte, d'accidents ou de modifications ; ni ne couvre les frais de transport.
- Les dommages et/ou les défauts résultant d'une utilisation incorrecte n'entrent pas non plus dans les clauses de garantie.
- Nous rejetons toute responsabilité pour toute blessure corporelle résultant d'une utilisation inappropriée de l'outil.
- Les réparations ne peuvent être réalisées que par un service après-vente agréé pour les outils Powerplus.
- Vous pouvez obtenir davantage d'informations au numéro 00 32 3 292 92 90.
- Tous les frais de transport doivent toujours être supportés par le client, sauf indication contraire écrite.
- De plus, aucune réclamation ne peut être émise dans le cadre de la garantie si l'endommagement de l'appareil résulte d'une négligence d'entretien ou d'une surcharge.
- Tout dommage résultant d'une pénétration de fluide, d'une pénétration d'une grande quantité de poussière, d'un endommagement volontaire (délibérément ou par grave négligence), d'une utilisation inappropriée (utilisations pour lesquelles l'appareil n'est pas adapté), d'une utilisation incorrecte (par exemple, non-respect des consignes indiquées dans le manuel), d'un montage incorrect, de la foudre, d'une tension incorrecte, n'entre pas dans la garantie. Cette liste n'est pas restrictive.

- L'acceptation des réclamations sous garantie ne peut en aucun cas entraîner la prolongation de la période de garantie ni le début d'une nouvelle période de garantie en cas de remplacement de l'appareil.
- Les appareils ou pièces remplacé(e)s sous garantie sont par conséquent la propriété de Varo NV.
- Nous nous réservons le droit de rejeter toute réclamation dans les cas où l'achat ne peut être vérifié ni lorsqu'il est évident que le produit n'a pas été correctement entretenu. (nettoyage des orifices de ventilation, entretien régulier des balais de charbon, etc.)
- Votre reçu d'achat doit être conservé comme preuve de la date d'achat.
- Votre outil non démonté doit être renvoyé à votre revendeur dans un état de propreté acceptable (dans son coffret moulé par soufflage d'origine le cas échéant), accompagné de votre preuve d'achat.
- Votre outil doit être chargé au moins 1 fois par mois afin de garantir un fonctionnement optimal de cet outil.

16 ENVIRONNEMENT



Si, après un certain temps, vous décidez de remplacer votre machine, ne vous en débarrassez pas avec les ordures ménagères mais destinez-la à un traitement respectueux de l'environnement.

Les déchets électriques ne peuvent être traités de la même manière que les ordures ménagères ordinaires. Procédez à leur recyclage, là où il existe des installations adéquates. Renseignez-vous à propos des procédés de collecte et de traitement auprès des autorités locales compétentes ou de votre revendeur.

17 DÉCLARATION DE CONFORMITÉ

VARO N.V. - Joseph Van Instraat 9 - BE2500 Lier - BELGIQUE, déclare que:

appareil : Scie alternative
marque : POWERplus
modèle : POWEB2510

est en conformité avec les exigences essentielles et les autres dispositions pertinentes des Directives européennes applicables, basées sur l'application des normes européennes harmonisées. Toute modification non autorisée de l'appareil annule cette déclaration.

Directives européennes (y compris, le cas échéant, leurs amendements à la date de la signature) :

2011/65/EU
2006/42/EC
2014/30/EC

Normes européennes harmonisées (y compris, le cas échéant, leurs amendements à la date de la signature) :

EN62841-1 : 2015
EN62841-2-11 : 2016
EN55014-1 : 2006
EN55014-2 : 2015

Détenteur de la Documentation technique : Philippe Vankerkhove, VARO – Vic. Van Rompuy N.V.

Le soussigné agit au nom du PDG de l'entreprise,

Hugo Cuypers
Réglementation – Directeur de la conformité
06/06/18

1	APPLICATION	3
2	DESCRIPTION (FIG A)	3
3	PACKAGE CONTENT LIST	3
4	SYMBOLS	4
5	GENERAL POWER TOOL SAFETY WARNINGS	4
5.1	<i>Working area</i>	<i>4</i>
5.2	<i>Electrical safety</i>	<i>4</i>
5.3	<i>Personal safety</i>	<i>5</i>
5.4	<i>Power tool use and care</i>	<i>5</i>
5.5	<i>Service</i>	<i>5</i>
6	ADDITIONAL SAFETY INSTRUCTIONS FOR RECIPROCATING SAW	6
7	ADDITIONAL SAFETY INSTRUCTIONS FOR BATTERIES AND CHARGERS	6
7.1	<i>Batteries</i>	<i>6</i>
7.2	<i>Chargers</i>	<i>7</i>
8	CHARGING AND INSERTION OR REMOVAL OF BATTERY	7
8.1	<i>Charger indications (Fig. 1)</i>	<i>7</i>
8.2	<i>Removal / insertion of battery (Fig. 2)</i>	<i>7</i>
9	ASSEMBLY	8
9.1	<i>Install or remove the saw blade (Fig 3)</i>	<i>8</i>
10	OPERATION	8
10.1	<i>Switch on/off (Fig.4)</i>	<i>8</i>
10.2	<i>To change angle of the pivot shoe assembly (Fig. 5)</i>	<i>8</i>
10.3	<i>To change position of the pivot shoe assembly (Fig 6)</i>	<i>8</i>
11	GENERAL OPERATING INSTRUCTIONS	9
11.1	<i>General cutting</i>	<i>9</i>
11.2	<i>Plunge cutting</i>	<i>9</i>
11.3	<i>Metal cutting</i>	<i>9</i>
12	CLEANING AND MAINTENANCE	9
12.1	<i>Cleaning</i>	<i>9</i>

13	TECHNICAL DETAILS	10
14	NOISE.....	10
15	WARRANTY	10
16	ENVIRONMENT	11
17	DECLARATION OF CONFORMITY	12

POWERPLUS POWEB2510

RECIPROCATING SAW 18V (NO ACCU)

POWEB2510

EN

1 APPLICATION

The reciprocating saw is designed for cutting the wood, iron, nonferrous metals and plastics, using a standard saw blade. Not suitable for professional use.



WARNING! Read this manual and general safety instructions carefully before using the appliance, for your own safety. Your power tool should only be passed on together with these instructions.

2 DESCRIPTION (FIG A)

1. Pivot shoe
2. Quick release blade clamp
3. Unlock button
4. ON / Off switch trigger
5. Soft grip
6. Saw blade (NOT included)
7. Charger (NOT included)
8. Battery pack release button
9. Battery pack (not included)

3 PACKAGE CONTENT LIST

- Remove all packaging materials.
- Remove remaining packing and package inserts (if included).
- Check that the package contents are complete.
- Check the appliance, the power cord, the power plug and all accessories for transportation damage.
- Keep the packing materials as far as possible till the end of the warranty period. Dispose it into your local waste disposal system afterwards.



WARNING: Packaging materials are not toys! Children must not play with plastic bags! Danger of suffocation!













- 1 x Machine
- 1 x Manual
- 1 x hex key



If any parts are missing or damaged, please contact your dealer.

4 SYMBOLS

In this manual and/or on the machine the following symbols are used:

	Denotes risk of personal injury or damage to the tool.		In accordance with essential requirements of the European directive(s)
	Read manual before use		"Class II - The machine is double insulated; Earthing wire is therefore not necessary (only for charger)
	Wear noise protection		Ambient temperature 40°C max. (only for battery)
	Wear eye protection		Use battery and charger only in closed rooms
	Wear a mask In dusty conditions		Do not expose charger and battery pack to water
	Wear gloves		Do not incinerate battery pack or charger

5 GENERAL POWER TOOL SAFETY WARNINGS

Read all safety warnings and instructions. Failure to heed warnings and follow instructions may result in electric shock, fire and/or serious injury. Keep safety warnings and instructions for future reference. The term "power tool" in the safety warnings refers to your mains-operated (corded) power tool or battery- operated (cordless) power tool.

5.1 Working area

- Keep working area clean and well lit. Untidy and dark areas can lead to accidents.
- Do not operate power tools in potentially explosive surroundings, for example, in the presence of inflammable liquids, gases or dust. Power tools create sparks which may ignite the dust or fumes.
- Keep children and bystanders at a distance when operating a power tool. Distractions can cause you to lose control of it.

5.2 Electrical safety

- Always check that the power supply corresponds to the voltage on the rating plate.
- Power tool plugs must match the outlet. Never modify the plug in any way. Do not use adapter plugs with earthed power tools. Unmodified plugs and matching outlets will reduce the risk of an electric shock.
- Avoid body contact with earthed surfaces such as pipes, radiators, kitchen ranges and refrigerators. There is an increased risk of an electric shock if your body is earthed.
- Do not expose power tools to rain or wet conditions. If water gets inside a power tool, it will increase the risk of an electric shock.

- Do not damage the cord. Never use the cord for carrying, pulling or unplugging the power tool. Keep the cord away from heat, oil, sharp edges or moving parts. Damaged or entangled cords increase the risk of an electric shock.
- When operating a power tool outdoors, use an extension cable suitable for outdoor use. Using a cord suitable for outdoor use reduces the risk of an electric shock.
- If operating a power tool in a damp location is unavoidable, use a power supply protected by a residual current device (RCD). Using an RCD reduces the risk of an electric shock.

5.3 Personal safety

- Stay alert, watch what you are doing and use common sense when operating a power tool. Do not use a power tool when you are tired or under the influence of drugs, alcohol or medication. A moment of inattention when operating a power tool may result in serious personal injury.
- Use safety equipment. Always wear eye protection. Using safety equipment such as a dust mask, non-skid safety shoes, a hard hat, or hearing protection whenever it is needed will reduce the risk of personal injury.
- Avoid accidental starts. Ensure the switch is in the off position before inserting the plug. Carrying power tools with your finger on the switch or plugging in power tools when the switch is in the on position makes accidents more likely.
- Remove any adjusting keys or spanners before turning on the power tool. A spanner or key left attached to a rotating part of the power tool may result in personal injury.
- Do not reach out too far. Keep your feet firmly on the ground at all times. This will enable you retain control over the power tool in unexpected situations.
- Dress properly. Do not wear loose clothing or jewellery. Keep your hair, clothing and gloves away from the power tool. Loose clothes, jewellery or long hair can become entangled in the moving parts.
- If there are devices for connecting dust extraction and collection facilities, please ensure that they are attached and used correctly. Using such devices can reduce dust-related hazards.

5.4 Power tool use and care

- Do not expect the power tool to do more than it can. Use the correct power tool for what you want to do. A power tool will achieve better results and be safer if used in the context for which it was designed.
- Do not use the power tool if the switch cannot turn it on and off. A power tool with a broken switch is dangerous and must be repaired.
- Disconnect the plug from the power source before making adjustments, changing accessories, or storing power tools. Such preventive safety measures reduce the risk of starting the power tool accidentally.
- Store power tools, when not in use, out of the reach of children and do not allow people who are not familiar with the power tool or these instructions to operate it. Power tools are potentially dangerous in the hands of untrained users.
- Maintain power tools. Check for misalignment or jammed moving parts, breakages or any other feature that might affect the operation of the power tool. If it is damaged, the power tool must be repaired. Many accidents are caused by using poorly maintained power tools.
- Keep cutting tools sharp and clean. Properly maintained cutting tools with sharp cutting edges are less likely to jam and are easier to control.
- Use the power tool, accessories and cutting tools, etc., in accordance with these instructions and in the manner intended for the particular type of power tool, taking into account the working conditions and the work which needs to be done. Using a power tool in ways for which it was not intended can lead to potentially hazardous situations.

5.5 Service

- Your power tool should be serviced by a qualified specialist using only standard spare parts. This will ensure that it meets the required safety standards.

6 ADDITIONAL SAFETY INSTRUCTIONS FOR RECIPROCATING SAW

- Do not start the tool with the blade touching any surface. The blade action will bounce the tool and may cause body injury.
- Allow the tool to come to a complete stop before putting it down. A running tool will jerk when the blade tip contacts any surface.
- Do not cut oversized work pieces
- Do not cut nails or screws unless you are using a blade specifically designed for this purpose. Inspect your material before cutting
- Before switching on the tool, be sure the blade is not contacting the work piece.
- Keep hands away from moving parts and on the top surface of the work piece. Do not place hands below work surface while saw is operating.
- Hold tool by insulated grip surface when performing an operation where the cutting tool may contact the hidden wiring or its own cord. Contact the alive wire make exposed the metal parts of the tool alive and shock the operator.
- Do not stare at the tool with the blade touching any surface. The blade action will bounce the tool and may cause bodily injury.
- Always wear safety glasses or goggles, normal prescription eye or sunglasses are not safety glasses
- Check your area for proper clearance before cutting. This will avoid cutting into your workbench, the floor, etc.
- This product is not a toy. Keep it out of reach of children.
- People with pacemakers should consult their physician(s) before use. Electromagnetic fields in close proximity to heart pacemaker could cause pacemaker interference or pacemaker failure. In addition, people with pacemakers should:
 - Avoid operating alone.
 - Do not use with power switch locked on.
 - Properly maintain and inspect to avoid electrical shock.

7 ADDITIONAL SAFETY INSTRUCTIONS FOR BATTERIES AND CHARGERS**7.1 Batteries**

- Never attempt to open for any reason.
- Do not store in locations where the temperature may exceed 40 °C.
- Charge only at ambient temperatures between 4 °C and 40 °C.
- Store your batteries in a cool dry place (5 °C-20 °C). Never store batteries in discharged state.
- It is better for Li-ion batteries to discharge and reload them regularly (at least 4 times a year). The ideal charge for long-term storage of your Li-ion battery is 40% of capacity.
- When disposing of batteries, follow the instructions given in the section “Protecting the environment”.
- Do not cause short circuits. If connection is made between the positive (+) and negative (-) terminal directly or via accidental contact with metallic objects, the battery is short circuited and an intense current will flow causing heat generation which may lead to casing rupture or fire.
- Do not heat. If batteries are heated to above 100 °C, sealing and insulating separators and other polymer components may be damaged resulting in electrolyte leakage and/or internal short circuiting leading to heat generation causing rupture or fire. Moreover do not dispose of the batteries in fire, explosion and/or intense burning may result.

- Under extreme conditions, battery leakage may occur. When you notice liquid on the battery, proceed as follows:
 - Carefully wipe the liquid off using a cloth. Avoid skin contact.
 - In case of skin or eye contact, follow the instructions below:
 - ✓ Immediately rinse with water. Neutralize with a mild acid such as lemon juice or vinegar.
 - ✓ In case of eye contact, rinse abundantly with clean water for at least 10 minutes. Consult a physician.



Fire hazard! Avoid short-circuiting the contacts of a detached battery. Do not incinerate the battery.

7.2 Chargers

- Never attempt to charge non-rechargeable batteries.
- Have defective cords replaced immediately.
- Do not expose to water.
- Do not open the charger.
- Do not probe the charger.
- The charger is intended for indoor use only.

8 CHARGING AND INSERTION OR REMOVAL OF BATTERY

8.1 Charger indications (Fig. 1)

Connect the charger to the power outlet socket

- Solid green: ready to charge
- Flickering red + solid green: charging
- Solid green + solid red: charged



Note: if the battery does not fit properly, disconnect it and confirm that the battery pack is the correct model for this charger as shown on the specification chart. Do not charge any other battery pack or any battery pack that does not securely fit the charger.

1. Frequently monitor the charger and battery pack while connected
2. Unplug the charger and disconnect it from the battery pack when finished.
3. Allow the battery pack to cool completely before using it.
4. Store the charger and battery pack indoors, out of reach of children.



NOTE: If battery is hot after continuous use in the tool, allow it to cool down to room temperature before charging. This will extend the life of your batteries.

8.2 Removal / insertion of battery (Fig. 2)



WARNING: Before making any adjustments ensure the machine is switched off or remove the battery pack.

- Hold the tool with one hand and the battery pack (9) with the other.
- To install: push and slide battery pack into battery port, make sure the release latch on the rear side of the battery snaps into place and battery is secure before beginning operation.
- To remove: Press the battery release latch and pull the battery pack out at the same time.

9 ASSEMBLY**9.1 Install or remove the saw blade (Fig 3)**

WARNING: Before making any adjustments ensure the saw is switched off with the lock-off button in the centre position and remove the battery from the saw.



To avoid accidental start, check to make sure lock-off button is not engaged prior to plugging in tool and you finger is not touching the on/off switch trigger.

- Rotate the Quick-release blade clamp (2) anticlockwise with hand.
- At the same time push blade (6) to the deepest position, then release the quick-release blade clamp (2). Make sure it is securely fastened.
- When removing the saw blade (6), follow the above procedure in reverse order.



WARNING! Before plugging in battery pack, always pull on the blade to make sure it is securely locked in the clamp. Failure to do so may result in serious injury.

10 OPERATION**10.1 Switch on/off (Fig.4)**

- Make sure the battery pack is installed.
- Push the lock-off button (3) towards left or right and squeeze the ON/OFF switch trigger (4).
- To switch off simply release the ON/OFF switch trigger (4).

10.2 To change angle of the pivot shoe assembly (Fig. 5)

The pivot shoe assembly can be adjusted in a suitable angle by hand which is convenient for operating this tool.

10.3 To change position of the pivot shoe assembly (Fig 6)

- Remove the battery from your saw.



WARNING: Failure to unplug your saw could result in accidental starting causing serious injury.

- Loosen the both cap screw in the gear frame with hex key.
- Reposition pivot shoe assembly in or out.
- Retighten both cap screw securely. Do not over tighten cap screw.
- Remove hex key.



WARNING: Cutting into electrical wiring in walls can cause blade, blade clamp, and saw bar assembly to become electrically live. Do not touch metal parts when cutting into a wall; grasp only the insulated gripping surfaces provided by the tool. Make sure hidden electrical wiring, water pipes, and mechanical hazards are not in the blade path when cutting into a wall.

11 GENERAL OPERATING INSTRUCTIONS

- Slide a fully charged battery pack into the bottom of the handle, making sure that it clicks into place. Be sure the battery pack is securely seated into the saw handle so it will not fall off during use.
- Firmly hold the reciprocating saw with both hands. Position the Blade near the work piece, depress the lock-off button (3) and hold the ON/OFF switch trigger (4) down.
- Release the lock-off button once the tool has power. Allow the saw to come up to full speed before addressing it to the work piece.



IMPORTANT: Do not start the saw if the saw blade is in contact with anything before operation. If necessary, lift the tool from the work piece before squeezing the ON/OFF switch trigger.

- In preparation for making a cut, place the pivot shoe assembly (1) on the surface to be cut. Align the saw blade with the direction of the cut and slowly lower the saw blade onto the cut line to begin the cut. Do not attempt to cut with the tip of the blade; kickback and damage to the blade could result.
- When finished cutting, release the ON/OFF switch trigger to stop the tool.
- Remove the battery pack and the saw blade.
- Clean, then store the saw indoors and out of children's reach.

11.1 General cutting

Clamp your work piece if it is portable. Rest the front shoe of the saw on your work piece (be sure the blade is not contacting the work piece) and start the saw, exerting enough pressure in the direction of the cut to keep the shoe pressed firmly against the work piece at all times. Do not force the cut or stall the saw. Don't bend or twist the blade, let the tool and the blade do the work.

In general, coarser blades are for wood, plastics, and composites, and finer blades are for cutting metal. Chattering or vibration may indicate you need a finer blade or higher speed. If the blade overheats or clogs, it may indicate you need a coarser blade. Replace blades when they become dull. Dull blades will produce poor results and may overheat the saw.

11.2 Plunge cutting

Clearly mark the line of cut, from a convenient starting point within the cut out area. Place the tip of the blade over that point with saw parallel to the line of cut, slowly lower the saw until the bottom edge of the shoe rests on the work piece and the blade is not touching the work piece. Start the saw and allow it to attain full speed. With the saw resting on the shoe, slowly tilt the saw forward to lower the blade onto the cut line. Continue this motion until the saw blade is perpendicular to the work piece.

11.3 Metal cutting

Blades specifically designated for cutting metals must be used for this purpose. You may use light oil as a coolant when cutting metal, this will prevent overheating of the blade, help the blade cut faster, and promote longer blade life.

12 CLEANING AND MAINTENANCE

12.1 Cleaning

- Keep the ventilation slots of the machine clean to prevent overheating of the engine.
- Regularly clean the machine housing with a soft cloth, preferably after each use.
- Keep the ventilation slots free from dust and dirt.

- If the dirt does not come off use a soft cloth moistened with soapy water.



Never use solvents such as petrol, alcohol, ammonia water, etc. These solvents may damage the plastic parts.

13 TECHNICAL DETAILS

Model nr.	POWEB2510
Rotation speed	0-2600min ⁻¹
Rated voltage	18V
Battery connection	Slide-on
Cutting depth steel	6mm
Cutting depth wood	100mm
Adjustable pivot shoe	Yes
Quick change blade	Yes
Soft grip	Yes
Baseboard adjustment	Yes
Reciprocating stroke	18mm

14 NOISE

Noise emission values measured according to relevant standard. (K=3)

Acoustic pressure level LpA	75dB(A)
Acoustic power level LwA	86dB(A)



ATTENTION! Wear hearing protection when sound pressure is over 85 dB(A).

aw (Vibration)	5.6m/s ²	K = 1,5 m/s ²
----------------	---------------------	--------------------------

15 WARRANTY

- This product is warranted for a 24-month period effective from the date of purchase by the first user.
- This warranty covers all material or production flaws excluding : batteries, chargers, defective parts subject to normal wear & tear such as bearings, brushes, cables, and plugs, or accessories such as drills, drill bits, saw blades, etc. ; damage or defects resulting from maltreatment, accidents or alterations; nor the cost of transportation.
- Damage and/or defects resulting from inappropriate use also do not fall under the warranty provisions.
- We also disclaim all liability for any bodily injury resulting from inappropriate use of the tool.
- Repairs may only be carried out by an authorised customer service centre for Powerplus tools.
- You can always obtain more information at the number 00 32 3 292 92 90.
- Any transportation costs shall always be borne by the customer, unless agreed otherwise in writing.
- At the same time, no claim can be made on the warranty if the damage of the device is the result of negligent maintenance or overload.

- Definitely excluded from the warranty is damage resulting from fluid permeation, excessive dust penetration, intentional damage (on purpose or by gross carelessness), inappropriate usage (use for purposes for which the device is not suitable), incompetent usage (e.g. not following the instructions given in the manual), inexpert assembly, lightning strike, erroneous net voltage. This list is not exhaustive.
- Acceptance of claims under warranty can never lead to the prolongation of the warranty period nor commencement of a new warranty period in case of a device replacement.
- Devices or parts which are replaced under the warranty therefore remain the property of Varo NV.
- We reserve the right to reject a claim whenever the purchase cannot be verified or when it is clear that the product has not been properly maintained. (Clean ventilation slots, carbon brushes serviced regularly, etc.).
- Your purchase receipt must be kept as proof of date of purchase.
- Your appliance must be returned undismantled to your dealer in an acceptably clean state, (in its original blow-moulded case if applicable to the unit), accompanied by proof of purchase.
- Your tool must be charged at least 1x per month to ensure optimal operation of this tool.

16 ENVIRONMENT



Should your appliance need replacement after extended use, do not dispose of it with the household refuse, but in an environmentally safe way.

Waste produced by electrical machine items should not be handled like normal household rubbish. Please recycle where recycle facilities exist. Check with your Local Authority or retailer for recycling advice.

17 DECLARATION OF CONFORMITY

VARO N.V. - Joseph Van Instraat 9 - BE2500 Lier - BELGIUM, declares that,

Product: Reciprocating saw
Trade mark: POWERplus
Model: POWEB2510

is in conformity with the essential requirements and other relevant provisions of the applicable European Directives, based on the application of European harmonized standards. Any unauthorized modification of the apparatus voids this declaration.

European Directives (including, if applicable, their amendments up to the date of signature);

2011/65/EU
2006/42/EC
2014/30/EC

European harmonized standards (including, if applicable, their amendments up to the date of signature);

EN62841-1 : 2015
EN62841-2-11 : 2016
EN55014-1 : 2006
EN55014-2 : 2015

Keeper of the Technical Documentation : Philippe Vankerkhove, VARO – Vic. Van Rompuy N.V.

The undersigned acts on behalf of the company CEO,

Hugo Cuypers
Regulatory Affairs – Compliance Manager
06/06/18

1	EINSATZBEREICH	3
2	BESCHREIBUNG DER TEILE (ABB. A)	3
3	VERZEICHNIS DES VERPACKUNGSINHALTS	3
4	ERKLÄRUNG DER SYMBOLE	4
5	ALLGEMEINE SICHERHEITSHINWEISE FÜR ELEKTROWERKZEUGE	4
5.1	<i>Arbeitsplatz</i>	4
5.2	<i>Elektrische Sicherheit</i>	5
5.3	<i>Sicherheit von Personen</i>	5
5.4	<i>Der Gebrauch und die Pflege von elektrisch betriebenen Geräten</i>	6
5.5	<i>Wartung</i>	6
6	ZUSÄTZLICHE SICHERHEITSANWEISUNGEN FÜR SÄBELSÄGE	6
7	ZUSÄTZLICHE SICHERHEITSHINWEISE FÜR AKKUS UND LADEGERÄTE	7
7.1	<i>Akkus</i>	7
7.2	<i>Ladegeräte</i>	7
8	DEN AKKU LADEN UND EINSETZEN ODER HERAUSNEHMEN..	8
8.1	<i>Anzeigen am Ladegerät (Abb. 1)</i>	8
8.2	<i>Akku herausnehmen / einsetzen (Abb. 2)</i>	8
9	MONTAGE	8
9.1	<i>Sägeblatt einsetzen und entfernen (siehe Abb. 3)</i>	8
10	BETRIEB	9
10.1	<i>Gerät ein- und ausschalten (Abb. 4)</i>	9
10.2	<i>Den Winkel der Sägeschuh-Baugruppe (Abb. 5) ändern</i>	9
10.3	<i>Stellung des Sägeschuhs (Kippschuh) ändern (Abb. 6)</i>	9
11	ALLGEMEINE BETRIEBSANWEISUNGEN	9
11.1	<i>Sägearbeiten allgemein</i>	10
11.2	<i>Tauchsägen</i>	10
11.3	<i>Metall sägen</i>	10
12	REINIGUNG UND WARTUNG	10

12.1	<i>Reinigung</i>	10
13	TECHNISCHE DATEN	11
14	GERÄUSCHEMISSION	11
15	GARANTIE	11
16	UMWELT	12
17	KONFORMITÄTSERKLÄRUNG	13

SÄBELSÄGE 18V (OHNE AKKU)**POWEB2510****1 EINSATZBEREICH**

Dieses Gerät ist für das Sägen von Holz, Eisen, Nichteisenmetall und Kunststoff bei Verwendung eines Standard-Sägeblatts bestimmt. Nicht für den professionellen Einsatz geeignet.



WARNHINWEIS! Bitte lesen Sie vor der Inbetriebnahme des Geräts zu Ihrer eigenen Sicherheit dieses Handbuch und die allgemeinen Sicherheitshinweise gründlich durch. Wenn Sie das Gerät Dritten überlassen, legen Sie diese Gebrauchsanweisung immer bei.

2 BESCHREIBUNG DER TEILE (ABB. A)

1. Sägeschuh
2. Schnellspann-Blattklemme
3. Entriegelungsknopf
4. Ein-/Aus-Schalter
5. Softgriff
6. Sägeblatt (NICHT eingeschlossen)
7. Ladegerät (NICHT eingeschlossen)
8. Akkupack-Freigabeknopf
9. Akkupack (NICHT eingeschlossen)

3 VERZEICHNIS DES VERPACKUNGSIHHALTS

- Entfernen Sie das Verpackungsmaterial.
- Entfernen Sie die Verpackungs-/ und Transportsicherungen (falls vorhanden).
- Überprüfen Sie, ob der Lieferumfang vollständig ist.
- Kontrollieren Sie das Gerät und die Zubehörteile auf Transportschäden.
- Bewahren Sie die Verpackung nach Möglichkeit bis zum Ablauf der Garantiezeit auf. Danach entsorgen Sie diese bitte umweltgerecht.



WARNHINWEIS: Verpackungsmaterial ist kein Kinderspielzeug! Kinder dürfen nicht mit Kunststoffbeuteln spielen! Es besteht Erstickungsgefahr!

- 1 x Gerät
- 1 x Bedienungsanleitung
- 1 x Inbusschlüssel



Wenn Teile fehlen oder beschädigt sind, wenden Sie sich bitte an Ihren Händler.

4 ERKLÄRUNG DER SYMBOLE

In dieser Anleitung und/oder auf dem Gerät werden folgende Symbole verwendet:

	Warnhinweis: Verletzungsgefahr und Gefahr der Beschädigung des Geräts.		Übereinstimmung mit den jeweils maßgeblichen Anforderungen der EU-Richtlinie(n).
	Anweisungen vor dem Gebrauch des Geräts genau durchlesen.		Klasse II - Doppelisolierung - Es wird kein geerdeter Stecker benötigt. (Gilt nur für Ladegerät)
	Ohrenschutz tragen.		Umgebungstemperatur max. 40 °C. (Gilt nur für Akku)
	Schutzbrille tragen.		Akku und Ladegerät nur in geschlossenen Räumen benutzen.
	Bei Staubentwicklung: Atemschutzmaske tragen.		Ladegerät und Akku dürfen nicht mit Wasser in Kontakt kommen.
	Schutzhandschuhe tragen.		Akkupack oder Ladegerät nicht ins Feuer werfen.

5 ALLGEMEINE SICHERHEITSHINWEISE FÜR ELEKTROWERKZEUGE

Bitte lesen Sie alle Anweisungen und Warnhinweise genau durch. Die Nichteinhaltung von Anweisungen und Warnhinweisen kann zu einem Stromschlag, zu einem Brand und/oder zu schweren Verletzungen führen. Bitte heben Sie die Anweisungen und die Warnhinweise gut auf. Unter dem Begriff "Gerät" werden hier elektrisch betriebene Geräte verstanden, entweder mit Netzbetrieb (mit Netzkabel) oder mit Akkubetrieb (ohne Netzkabel).

5.1 Arbeitsplatz

- Den Arbeitsbereich immer sauber, gut aufgeräumt und gut ausgeleuchtet halten. Unordentliche und dunkle Bereiche sind unfallträchtig.
- Das Gerät darf nicht in explosiven Bereichen betrieben werden, wie z.B. im Umfeld von entflammaren Flüssigkeiten, Gasen oder Stäuben. Das Gerät kann Funken verursachen, die die Stäube oder Dämpfe zur Explosion bringen können.
- Beim Arbeiten mit dem Gerät müssen andere Personen, vor allem Kinder, immer einen Sicherheitsabstand einhalten. Bei einer Ablenkung durch andere können Sie die Kontrolle über das Gerät verlieren.

5.2 Elektrische Sicherheit

- Die Netzspannung muss immer mit den entsprechenden Angaben zur Stromspannung auf dem Typenschild des Geräts übereinstimmen.
- Der Netzstecker des Geräts muss in die Steckdose passen. Der Stecker darf in keiner Weise verändert werden. Verwenden Sie keine Adapterstecker gemeinsam mit schutzgeerdeten Elektrogeräten. Unveränderte Stecker und passende Steckdosen verringern das Risiko eines elektrischen Schlags.
- Vermeiden Sie jeden Körperkontakt mit geerdeten Oberflächen, wie z.B. Rohre, Heizungen, Herde und Kühlschränke. Es besteht ein erhöhtes Risiko für einen elektrischen Schlag, wenn Ihr Körper geerdet ist.
- Halten Sie das Gerät von Regen oder Nässe fern. Das Eindringen von Wasser in das Gerät erhöht das Risiko eines elektrischen Schlags.
- Zweckentfremden Sie das Kabel nicht, um das Gerät zu tragen, um es aufzuhängen oder um den Stecker aus der Steckdose zu ziehen. Halten Sie das Kabel immer von Hitze, Öl, scharfen Kanten oder sich bewegenden Teilen fern. Beschädigte oder verwickelte Kabel erhöhen das Risiko eines elektrischen Schlags.
- Wenn Sie mit dem Gerät im Freien arbeiten (müssen), verwenden Sie nur Verlängerungskabel, die auch für den Außenbereich geeignet sind. Die Anwendung eines für den Außenbereich geeigneten Verlängerungskabels verringert das Risiko eines elektrischen Schlags.
- Wenn der Betrieb des Geräts in feuchter Umgebung nicht vermeidbar ist, verwenden Sie in jedem Fall einen Fehlerstromschutzschalter. Der Einsatz eines Fehlerstromschutzschalters vermindert das Risiko eines elektrischen Schlags.

5.3 Sicherheit von Personen

- Seien Sie aufmerksam, achten Sie darauf, was Sie tun, und gehen Sie mit Bedacht an die Arbeit mit einem Elektrogerät. Benutzen Sie das Gerät nicht, wenn Sie müde sind oder wenn Sie unter dem Einfluss von Drogen, Alkohol oder Medikamenten stehen. Ein Moment der Unachtsamkeit beim Gebrauch des Geräts kann zu schweren Verletzungen führen.
- Tragen Sie eine persönliche Schutzausrüstung und immer eine Schutzbrille. Das Tragen von persönlicher Schutzausrüstung, wie Staubmaske, rutschfeste Sicherheitsschuhe, Schutzhelm oder Ohrenschutz, je nach Art und Einsatz des Geräts, verringert das Verletzungsrisiko.
- Vermeiden Sie eine unbeabsichtigte Inbetriebnahme. Vergewissern Sie sich, dass das Gerät ausgeschaltet ist, bevor Sie es an die Stromversorgung anschließen. Wenn Sie beim Tragen des Geräts den Finger am Schalter haben oder das Gerät eingeschaltet an die Stromversorgung anschließen, kann dies leicht zu Unfällen führen.
- Entfernen Sie vor dem Einschalten des Geräts alle Einstellwerkzeuge oder Schraubenschlüssel. Ein Werkzeug oder ein Schlüssel, das/der in einem drehenden Geräteteil verblieben ist, kann zu Verletzungen führen.
- Vermeiden Sie jede nicht normale Körperhaltung. Sorgen Sie für einen sicheren Stand, und halten Sie jederzeit das Gleichgewicht. Dadurch können Sie das Gerät in unerwarteten Situationen besser kontrollieren.
- Tragen Sie immer geeignete Arbeitskleidung. Tragen Sie keine weite Kleidung oder Schmuck. Halten Sie Haare, Kleidung und Handschuhe von sich bewegenden Teilen fern. Locker sitzende oder weite Kleidung, Schmuck oder lange Haare können leicht von den sich bewegenden Teilen erfasst werden.
- Wenn Staubabsaug- und -auffangeinrichtungen montiert werden können, vergewissern Sie sich, dass diese angeschlossen sind und richtig verwendet werden. Die Verwendung einer solchen Vorrichtung kann Gefährdungen durch Staub verringern.

5.4 Der Gebrauch und die Pflege von elektrisch betriebenen Geräten

- Überlasten Sie das Gerät nicht. Verwenden Sie für Ihre Arbeit nur dafür geeignetes Gerät. Mit dem passenden Gerät arbeiten Sie besser und sicherer im angegebenen Leistungsbereich.
- Benutzen Sie kein Gerät, dessen Schalter defekt ist. Ein Gerät, das sich nicht mehr ein- oder ausschalten lässt, ist gefährlich und muss repariert werden.
- Nehmen Sie den Netzstecker von der Steckdose ab und/oder entfernen Sie den Akku, bevor Sie Geräteeinstellungen vornehmen, Zubehörteile wechseln oder das Gerät weglegen. Diese Vorsichtsmaßnahme verhindert den unbeabsichtigten Start des Geräts.
- Bewahren Sie unbenutzte Geräte immer außerhalb der Reichweite von Kindern auf. Lassen Sie Personen, die mit diesem Gerät nicht vertraut sind oder die diese Anweisungen nicht gelesen haben, das Gerät nicht benutzen. Elektrisch betriebene Geräte sind gefährlich, wenn sie von unerfahrenen Personen benutzt werden.
- Warten Sie das Gerät regelmäßig, und pflegen Sie es gut. Kontrollieren Sie, dass die beweglichen Teile einwandfrei funktionieren und nicht klemmen, ob Teile gebrochen oder so beschädigt sind, dass die Funktion des Geräts beeinträchtigt ist. Lassen Sie alle beschädigten Komponenten vor dem Einsatz des Geräts reparieren. Viele Unfälle haben ihre Ursache in schlecht gewarteten Geräten.
- Halten Sie Schneidwerkzeuge (Einsätze) scharf und sauber. Sorgfältig gepflegte Schneidwerkzeuge mit scharfen Schneidkanten verklemmen sich weniger und sind leichter zu führen.
- Verwenden Sie das Gerät, das Zubehör, die Einsätze usw. entsprechend diesen Anweisungen. Berücksichtigen Sie dabei die Arbeitsbedingungen und die auszuführende Tätigkeit. Der Gebrauch von elektrisch betriebenen Geräten für andere als die vorgesehenen Anwendungen kann zu gefährlichen Situationen führen.

5.5 Wartung

- Lassen Sie Ihr Gerät nur von einem qualifizierten Fachbetrieb mit Original-Ersatzteilen oder von unserem Kundendienst reparieren. Damit wird sichergestellt, dass die Sicherheit des Geräts gewährleistet bleibt.

6 ZUSÄTZLICHE SICHERHEITSANWEISUNGEN FÜR SÄBELSÄGE

- Das Gerät nicht starten, wenn das Sägeblatt ein anderes Objekt berührt. Das Sägeblatt kann dann einen Rückschlag des Geräts verursachen, was Verletzungen zur Folge haben kann.
- Das Gerät muss vollständig zum Stillstand gekommen sein, bevor es abgelegt werden darf. Ein noch laufendes Gerät kann hochspringen, wenn das Sägeblatt eine Fläche berührt.
- Zu große Werkstücke dürfen nicht gesägt werden.
- Keine Nägel oder Schrauben abschneiden, es sei denn, es wird ein Sägeblatt genutzt, das speziell dafür ausgelegt ist. Das Material vor dem Sägen immer auf solche Objekte untersuchen.
- Vor dem Einschalten des Geräts muss gewährleistet sein, dass das Sägeblatt nicht das Werkstück oder ein anderes Objekt berührt.
- Hände weg von den sich bewegenden Teilen und der Oberfläche des Werkstücks. Beim Sägen nie mit den Händen unter den Arbeitsbereich fassen.
- Das Werkzeug an der isolierten Grifffläche halten, wenn im Betrieb das Schneidwerkzeug mit verdeckten Drähten oder seinem eigenen Kabel in Berührung kommen kann. Bei Kontakt mit einem „stromführenden“ Kabel können auch gefährdete Metallteile des Werkzeugs unter Strom stehen und auf den Benutzer einen Stromschlag übertragen.
- Das Werkzeug nicht starten, wenn das Sägeblatt ein anderes Objekt berührt. Die Sägebewegung wird einen Rückschlag des Werkzeugs verursachen, was Verletzungen zur Folge haben kann.

- Stets eine Schutz- oder Sicherheitsbrille tragen, eine normale Brille oder eine Sonnenbrille gelten nicht als Schutzbrille
- Den Bereich vor dem Schneiden auf genügend Freiraum hin überprüfen. Dadurch wird vermieden, in den Arbeitstisch, den Boden usw. zu schneiden.
- Dieses Produkt ist kein Spielzeug. Es außerhalb der Reichweite von Kindern aufbewahren.
- Personen mit Herzschrittmacher sollten vor dem Gebrauch ihren Arzt/ihre Ärzte befragen. Elektromagnetische Felder in der Nähe eines Herzschrittmachers können Störungen oder Ausfälle des Herzschrittmachers verursachen. Zusätzlich sollten Personen mit Herzschrittmacher:
 - Das alleinige Arbeiten vermeiden.
 - Das Gerät nicht mit verriegeltem, eingeschaltetem Stromschalter benutzen.
 - Das Gerät angemessen warten und inspizieren, um einen Stromschlag zu vermeiden.

7 ZUSÄTZLICHE SICHERHEITSHINWEISE FÜR AKKUS UND LADEGERÄTE

7.1 Akkus

- Nie versuchen, den Akku zu öffnen.
- Nicht in Bereichen lagern, wo die Temperatur über 40 °C steigen kann.
- Nur bei einer Umgebungstemperatur von 4-40 °C aufladen.
- Beim Entsorgen von Akkus die Hinweise im Abschnitt "Umwelt" beachten.
- Kurzschluss vermeiden. Wenn durch ein metallenes Objekt der Pluspol (+) und der Minuspol (-) des Akkus direkt oder zufällig miteinander verbunden werden, wird der Akku kurzgeschlossen. Die durch diesen starken Kurzschlussstrom entstehende Hitze kann zu einem Zerbersten der Ummantelung oder zu einem Brand führen.
- Akkus nie erhitzen. Wenn ein Akku über 100 °C erhitzt wird, können die Ummantelung, die Isolierung und andere Kunststoffkomponenten beschädigt werden. Dies kann zum Austreten von Batterieflüssigkeit und/oder zu einem internen Kurzschluss führen, was ein Zerbersten der Ummantelung oder einen Brand bewirken kann. Akkus dürfen auf keinen Fall durch Feuer entsorgt werden, weil dies zu einer Explosion und/oder schweren Verbrennungen führen kann.
- Unter extremen Bedingungen kann ein Austreten von Batterieflüssigkeit erfolgen. Wenn Flüssigkeit am Akku festgestellt wird, machen Sie bitte Folgendes:
 - Die Flüssigkeit sorgfältig mit einem Tuch abwischen. Jeden Kontakt mit der Haut vermeiden.
 - Wenn es doch zu einem Kontakt mit der Haut oder mit den Augen gekommen ist, machen Sie bitte Folgendes:
 - ✓ Die betroffene Stelle sofort mit Wasser abspülen. Den Bereich anschließend mit einer milden Säure wie Zitronensaft oder Essig neutralisieren.
 - ✓ Bei einem Kontakt mit den Augen das Auge mindestens 10 Minuten lang mit reichlich klarem Wasser spülen. Anschließend einen Arzt aufsuchen.



Brandgefahr! Vermeiden Sie einen Kurzschluss des herausgenommenen Akkus. Akkus nie durch Feuer entsorgen.

7.2 Ladegeräte

- Nie versuchen, nicht aufladbare Batterien aufzuladen.
- Schadhafte Kabel sofort ersetzen.
- Das Ladegerät darf nicht mit Wasser in Kontakt kommen.
- Das Ladegerät nicht öffnen.
- Das Ladegerät nicht untersuchen.
- Das Ladegerät ist nur für die Verwendung in geschlossenen Räumen bestimmt.

8 DEN AKKU LADEN UND EINSETZEN ODER HERAUSNEHMEN

8.1 Anzeigen am Ladegerät (Abb. 1)

Das Ladegerät an die Steckdose anschließen.

- Grün dauerhaft: Ladebereit.
- Rot blinkend + Grün dauerhaft: Gerät lädt.
- Grün dauerhaft + Rot dauerhaft: Voll aufgeladen.



Hinweis: Wenn der Akku nicht richtig passt, ihn bitte ausschalten und sicherstellen, dass der Akkupack das richtige Modell für dieses Ladegerät ist, so wie auf dem Spezifikationsblatt dargestellt. Keinen anderen Akkupack oder irgendeinen Akkupack laden, der nicht sicher ins Ladegerät passt.

1. Das Ladegerät und den zu ladenden Akkupack häufig kontrollieren
2. Am Ende des Ladevorgangs das Ladegerät vom Stromnetz trennen und den Akkupack herausnehmen.
3. Den Akkupack vor dem Einsatz völlig abkühlen lassen.
4. Das Ladegerät und den Akkupack innen außerhalb der Reichweite von Kindern aufbewahren.



HINWEIS: Falls der Akku nach dem Dauerbetrieb im Werkzeug heiß wird, lassen Sie ihn vor dem Laden auf Raumtemperatur abkühlen. Dadurch wird die Lebensdauer Ihrer Akkus verlängert.

8.2 Akku herausnehmen / einsetzen (Abb. 2)



WARNHINWEIS: Bevor irgendwelche Einstellungen vorgenommen werden, sicherstellen, dass die Maschine ausgeschaltet ist oder der Akkupack entnommen wurde.

- Das Werkzeug in einer und den Akkupack (9) in der anderen Hand halten.
- Zum Einbauen: Den Akkupack in die Akkuhalterung drücken und hineinschieben. Dabei sicherstellen, dass die Ent-/Verriegelung an der Akkurückseite einrastet und der Akku gesichert ist, bevor das Gerät in Betrieb genommen wird.
- Zum Herausnehmen: Auf die Ent-/Verriegelung des Akkus drücken und gleichzeitig den Akkupack herausnehmen.

9 MONTAGE

9.1 Sägeblatt einsetzen und entfernen (siehe Abb. 3)



WARNHINWEIS: Bevor irgendwelche Einstellungen vorgenommen werden, sicherstellen, dass die Säge mit der Entriegelungstaste in der Mittelstellung ausgeschaltet ist oder der Akku entnommen wurde.



Um ein ungewolltes Einschalten zu vermeiden, sicherstellen, dass die Verriegelungstaste vor dem Anschließen des Werkzeugs ans Stromnetz nicht betätigt wurde und dass Ihre Finger nicht den Ein-/Aus-Schalter berühren.

- Den Schnellverschluss (2) für das Sägeblatt gegen den Uhrzeigersinn von Hand öffnen.

- Das Sägeblatt (6) so tief wie möglich einschieben, dann den Schnellverschluss (2) loslassen. Anschließend alles auf festen und sicheren Sitz prüfen.
- Zum Entfernen des Sägeblatts (6) diesen Vorgang in umgekehrter Reihenfolge ausführen.



WARNHINWEIS! Bevor ein Akkupack eingesetzt wird, immer am Blatt ziehen, um sicherzustellen, dass es in der Klemme sicher verriegelt ist. Wird dies nicht beachtet, können schwere Verletzungen die Folge sein.

10 BETRIEB

10.1 Gerät ein- und ausschalten (Abb. 4)

- Sicherstellen, dass der Akkupack eingesetzt wurde.
- Die Entriegelungstaste (3) nach links oder rechts schieben und den Ein-/Aus-Schalter (4) drücken.
- Zum Ausschalten einfach den Auslöser des Ein-/Aus-Schalters (4) loslassen.

10.2 Den Winkel der Sägeschuh-Baugruppe (Abb. 5) ändern

Die Sägeschuh-Baugruppe kann manuell in einem passenden Winkel eingestellt werden, der für den Betrieb dieses Werkzeugs geeignet ist.

10.3 Stellung des Sägeschuhs (Kippschuh) ändern (Abb. 6)

- Den Akku von der Säge abnehmen.



WARNHINWEIS: Die Säge muss unbedingt von der Stromversorgung getrennt sein. Ein ungewollter Start der Säge kann zu schweren Verletzungen führen.

- Die beiden Kopfschrauben im Rahmen mit einem Sechskantschlüssel lösen.
- Die Stellung des Sägeschuhs je nach Wunsch anpassen.
- Die beiden Kopfschrauben wieder festziehen. VORSICHT: Die Schrauben nicht überdrehen.
- Den Sechskantschlüssel entfernen.



WARNHINWEIS: Beim Sägen in eine in der Wand verlegten Leitung werden das Sägeblatt, die Klemme des Sägeblatts und die Sägevorrichtung unter Strom gesetzt. Deshalb dürfen Sie beim Sägen in einer Wand das Gerät nur an den isolierten Griffflächen halten und führen. Bei Sägearbeiten in einer Wand immer darauf achten, dass das Sägeblatt nicht mit verdeckten elektrischen Leitungen, Wasserleitungen und anderen Hindernissen in Berührung kommen kann.

11 ALLGEMEINE BETRIEBSANWEISUNGEN

- Einen vollständig geladenen Akku unten in den Griff schieben und sicherstellen, dass er dort einrastet. Sicherstellen, dass der Akku sicher in den Sägegriff eingesetzt wurde, sodass er während des Gebrauchs nicht herausfällt.
- Die Säbelsäge gut mit beiden Händen festhalten. Das Blatt nahe an das Werkstück heranführen, auf die Verriegelungstaste (3) drücken und den Ein-/Aus-Schalter (4) unten gedrückt halten.

- Sobald das Werkzeug unter Strom steht, die Verriegelungstaste loslassen. Die Säge zuerst die Höchstgeschwindigkeit erreichen lassen, bevor sie an das Werkzeug geführt wird.



WICHTIGER HINWEIS: Die Säge nicht einschalten, wenn das Sägeblatt irgendetwas vor der Inbetriebnahme berührt. Bei Bedarf das Werkzeug vom Werkstück anheben, bevor auf den Ein-/Aus-Schalter gedrückt wird.

- Bei der Vorbereitung eines Schnitts die Sägeschuh-Baugruppe (1) auf die zu schneidende Oberfläche aufsetzen. Das Sägeblatt mit der Schneidrichtung ausrichten und das Sägeblatt langsam auf die Schnittlinie absenken, um den Schneidvorgang zu beginnen. Nicht versuchen, mit der Spitze des Sägeblatts zu schneiden; daraus könnten sich ein Rückstoß und Schäden am Sägeblatt ergeben.
- Nachdem der Schnitt beendet wurde, den Ein-/Aus-Schalter freigeben, um das Werkzeug auszuschalten.
- Den Akkupack und das Sägeblatt ausbauen.
- Die Säge reinigen und dann innen außer der Reichweite von Kindern aufbewahren.

11.1 Sägearbeiten allgemein

Wenn sich das Werkstück bewegen lässt, klemmen Sie es immer fest. Den Kippschuh der Säge auf das Werkstück setzen (VORSICHT! Das Sägeblatt darf das Werkstück nicht berühren!). Dann die Säge starten, und genügend Druck in Schneidrichtung ausüben, dass der Kippschuh immer fest und sicher am Werkstück anliegt. Nie mit Gewalt sägen oder die Säge abwürgen. Das Sägeblatt nicht biegen oder verdrehen, das Gerät und das Sägeblatt immer frei und ohne übermäßigen Druck laufen lassen.

Im Allgemeinen werden gröbere Sägeblätter für Arbeiten in/an Holz, Plastik und Verbundstoffen, und feinere Sägeblätter in/an Metall verwendet. Wenn die Säge rüttelt oder vibriert, kann das ein Zeichen dafür sein, dass ein feineres Sägeblatt oder höhere Drehzahlen notwendig sind. Wenn das Blatt überhitzt oder sich verklemmt, kann dies ein Zeichen dafür sein, dass ein gröberes Sägeblatt notwendig ist. Das Sägeblatt darf nicht stumpf sein. Ein stumpfes Sägeblatt bringt schlechte Ergebnisse und kann die Säge überhitzen.

11.2 Tauchsägen

Die Schneidlinie deutlich markieren, von einem passenden Startpunkt bis zum Ende des Schnitts. Die Spitze des Sägeblatts über den Startpunkt bringen, dann das Sägeblatt absenken, bis der untere Teil des Kippschuhs gegen das Werkstück drückt, die Säge aber das Werkstück noch nicht berührt. Jetzt die Säge starten und auf volle Drehzahl kommen lassen. Die auf dem Kippschuh ruhende Säge langsam nach vorn neigen, damit das Sägeblatt beim Absenken die Schneidlinie erreicht. Diesen Vorgang wiederholen, bis das Sägeblatt senkrecht zum Werkstück steht.

11.3 Metall sägen

Hierfür müssen Sägeblätter verwendet werden, die speziell zum Sägen von Metall ausgelegt sind. Wenn Sie beim Sägen von Metall etwas Leichtöl als Kühlmittel zugeben, vermeiden Sie das Überhitzen des Sägeblatts, das Sägeblatt läuft leichter und schneller, und Sie schonen das Blatt und auch die Säge.

12 REINIGUNG UND WARTUNG

12.1 Reinigung

- Halten Sie die Lüftungsschlitze des Geräts sauber, um eine Überhitzung des Motors zu vermeiden.
- Das Gehäuse des Geräts regelmäßig mit einem weichen Tuch reinigen, möglichst nach jedem Einsatz.
- Halten Sie die Lüftungsschlitze von Staub und Schmutz frei.

- Wenn der Schmutz nicht abgeht, verwenden Sie bitte ein mit Seifenwasser befeuchtetes weiches Tuch.



ACHTUNG! Lösemittel wie z.B. Benzin, Alkohol, Ammoniakwasser usw. nie benutzen! Diese Lösemittel können die Kunststoffteile beschädigen.

13 TECHNISCHE DATEN

Modell Nr.	POWEB2510
Drehzahl	0-2600min ⁻¹
Nennspannung	18V
Akkuanschluss	Einschub
Schnitttiefe in Stahl	6 mm
Schnitttiefe in Holz	100 mm
Einstellbarer Sägeschuh	Ja
Schnellwechsel-Sägeblatt	Ja
Softgriff	Ja
Grundplatteneinstellung	Ja
Säbelhub	18 mm

14 GERÄUSCHEMISSION

Geräuschemissionswerte nach den einschlägigen Normen gemessen. (K=3)

Schalldruckpegel LpA	75dB(A)
Schalleistungspegel LwA	86dB(A)



WARNHINWEIS! Wenn der Schalldruck 85 dB (A) übersteigt, muss ein Ohrenschutz getragen werden!

aw (Vibration)	5,6 m/s ²	K = 1,5 m/s ²
----------------	----------------------	--------------------------

15 GARANTIE

- Gemäß den einschlägigen gesetzlichen Bestimmungen gewähren wir auf dieses Produkt eine Garantie von 24 Monaten ab dem Datum des Kaufs durch den Erstbenutzer.
- Diese Garantie deckt alle Material- oder Herstellungsfehler ab, ausgenommen: Batterien und Akkus, Ladegeräte, Defekt von Teilen aufgrund von normaler Abnutzung wie z.B. Lager, Bürsten, Kabel und Stecker, oder von Zubehör wie z.B. Bohrer, Bohr-Bits, Sägeblätter usw.; sowie Schäden oder Defekte aufgrund von falscher Behandlung, Unfällen oder Abänderungen; und auch nicht die Transportkosten.
- Schäden und/oder Defekte wegen unsachgemäßen Gebrauchs fallen ebenfalls nicht unter diese Garantie.
- Wir lehnen jede Haftung für Verletzungen ab, die infolge des unsachgemäßen Gebrauchs des Geräts eingetreten sind.
- Reparaturen dürfen nur von einem autorisierten Kundendienst für Powerplus Geräte ausgeführt werden.
- Weitere Informationen erhalten Sie unter der Tel.-Nr.: 00 32 3 292 92 90
- Eventuelle Transportkosten gehen immer zu Lasten des Kunden; es sei denn, Anderslautendes wurde schriftlich vereinbart.
- Gleichzeitig kann ein Garantieanspruch nicht geltend gemacht werden, wenn der Schaden infolge von mangelnder Wartung oder Überlastung des Geräts entstanden ist.

- Schäden, die aus den nachstehenden Gründen entstanden sind, sind von der Garantie ausdrücklich ausgenommen: Eindringen von Flüssigkeit, übermäßiges Eindringen von Staub, wissentliche Beschädigung (absichtlich oder durch grobe Fahrlässigkeit verursacht), falsche Verwendung (Einsatz für Zwecke, für die das Gerät nicht geeignet ist), falsche Bedienung (z.B. durch Nichtbefolgen von Anweisungen im Handbuch), falsche Montage, Blitzschlag oder falsche Netzspannung. Die vorstehende Aufzählung erhebt keinen Anspruch auf Vollständigkeit.
- Wenn wir einem Garantieverlangen nachkommen, verlängert sich die Garantiezeit für ein repariertes Gerät nicht, und für ein Austauschgerät gilt keine neue, volle Garantiezeit.
- Altgeräte oder Altteile, die im Rahmen der Garantiearbeiten oder eines Austauschs übrig bleiben, werden und bleiben Eigentum von Varo N.V.
- Wir behalten uns das Recht vor, ein Garantieverlangen zurückzuweisen, wenn der Kauf nicht belegt werden kann, oder wenn das Produkt offensichtlich nicht richtig gewartet bzw. gepflegt wurde (unzureichende Reinigung der Lüftungsschlitze, unregelmäßige Wartung der Kohlebürsten usw.).
- Bitte heben Sie Ihren Kaufbeleg gut auf, denn er gilt als Nachweis des Kaufdatums.
- Das Gerät ist im Garantiefall dem Händler montiert und vollständig, sowie gereinigt, und falls so verkauft, im Original-Gerätekofter, zusammen mit dem Kaufbeleg zurückzugeben.
- Um die optimale Leistung dieses Geräts zu gewährleisten, muss es mindestens 1x pro Monat aufgeladen werden.

16 UMWELT



Werfen Sie Ihr Gerät nach der Nutzungsdauer nicht einfach in den Mülleimer, sondern entsorgen Sie es auf umweltfreundliche Weise.

Sie dürfen es nicht in den normalen Hausmüll geben, sondern Sie müssen es in zugelassenen Anlagen umweltgerecht durch Recycling entsorgen lassen. Bitte erkundigen Sie sich bei der örtlichen Behörde oder beim Vertragshändler über das Recycling.



Hiermit erklären wir, VARO N.V., Joseph Van Instraat 9, B-2500 Lier, Belgien, dass das nachfolgend bezeichnete Gerät

Bezeichnung des Geräts: Säbelsäge
Marke: POWERplus
Modell-Nr.: POWEB2510

den grundlegenden Anforderungen und anderen einschlägigen Bestimmungen der entsprechenden EU-Richtlinien auf der Grundlage der harmonisierten EU-Normen entspricht. Bei einer nicht mit uns abgestimmten Änderung des Geräts verliert diese Erklärung ihre Gültigkeit.

EU-Richtlinien (einschließlich ihrer etwaigen Änderungen, bis zum Datum der Unterschrift):

2011/65/EU
2006/42/EU
2014/30/EU

Harmonisierte EU-Normen (einschließlich ihrer etwaigen Änderungen, bis zum Datum der Unterschrift):

EN62841-1 : 2015
EN62841-2-11 : 2016
EN55014-1 : 2006
EN55014-2 : 2015

Halter der Technischen Dokumentation: Philippe Vankerkhove, VARO – Vic. Van Rompuy N.V.

Der Unterzeichner handelt im Namen der Geschäftsführung des Unternehmens,

Hugo Cuypers
Zulassungsabteilung – Compliance Manager
06/06/18

1	APLICACIÓN	3
2	DESCRIPCIÓN (FIG. A)	3
3	LISTA DE CONTENIDO DEL PAQUETE	3
4	SÍMBOLOS	4
5	ADVERTENCIAS GENERALES EN MATERIA DE SEGURIDAD.	4
5.1	<i>Zona de trabajo</i>	<i>4</i>
5.2	<i>Seguridad eléctrica</i>	<i>4</i>
5.3	<i>Seguridad para las personas</i>	<i>5</i>
5.4	<i>Uso y cuidados de las herramientas eléctricas</i>	<i>5</i>
5.5	<i>Servicio</i>	<i>6</i>
6	INSTRUCCIONES ADICIONALES DE SEGURIDAD PARA SIERRA DE SABLE	6
7	INSTRUCCIONES SUPLEMENTARIAS DE SEGURIDAD PARA BATERÍAS Y CARGADORES	7
7.1	<i>Baterías</i>	<i>7</i>
7.2	<i>Cargadores</i>	<i>7</i>
8	CARGA Y COLOCACIÓN O EXTRACCIÓN DE LA BATERÍA	8
8.1	<i>Indicaciones del cargador (Fig. 1)</i>	<i>8</i>
8.2	<i>Extracción / colocación de la batería (Fig. 2)</i>	<i>8</i>
9	ENSAMBLAJE	8
9.1	<i>Montaje o desmontaje de la hoja de sierra (Fig. 3)</i>	<i>8</i>
10	UTILIZACIÓN	9
10.1	<i>Encendido/apagado (Fig. 4)</i>	<i>9</i>
10.2	<i>Cambio del ángulo del conjunto de la zapata de pivote (Fig. 5)</i>	<i>9</i>
10.3	<i>Para cambiar la posición del conjunto de zapata de pivote (Fig. 6)</i>	<i>9</i>
11	INSTRUCCIONES GENERALES DE FUNCIONAMIENTO	9
11.1	<i>Corte general</i>	<i>10</i>
11.2	<i>Corte con incisión</i>	<i>10</i>
11.3	<i>Corte de metal</i>	<i>10</i>
12	LIMPIEZA Y MANTENIMIENTO	10
12.1	<i>Limpieza</i>	<i>10</i>

13	CARACTERÍSTICAS TÉCNICAS.....	11
14	RUIDO	11
15	GARANTÍA.....	11
16	MEDIO AMBIENTE	12
17	DECLARACIÓN DE CONFORMIDAD.....	13

**SIERRA DE SABLE 18V (NO ACUMULADOR)
POWEB2510****1 APLICACIÓN**

La sierra de sable está diseñada para cortar madera, hierro, metales no ferrosos y plástico con una hoja de sierra estándar. No conviene para un uso profesional.



¡ADVERTENCIA! Para su seguridad, lea atentamente este manual y las instrucciones de seguridad antes de utilizar la máquina. Preste siempre su herramienta eléctrica junto con estas instrucciones.

2 DESCRIPCIÓN (FIG. A)

1. Zapata de pivote
2. Brida de liberación rápida de la hoja
3. Botón de desbloqueo
4. Gatillo interruptor encendido/apagado
5. Empuñadura blanda
6. Hoja de la sierra (NO incluida)
7. Cargador (NO incluido)
8. Botón para soltar la batería
9. Batería (NO incluida)

3 LISTA DE CONTENIDO DEL PAQUETE

- Retirar todos los componentes del embalaje.
- Retirar el embalaje restante y los insertos de transporte (si los hubiere).
- Verificar que el contenido del paquete esté completo.
- Verificar que no haya daños de transporte en la herramienta, el cable de alimentación, el enchufe eléctrico y todos los accesorios.
- Conserve los componentes de embalaje hasta el final del periodo de garantía. Elimínelos después utilizando el sistema local de eliminación de desechos.



CUIDADO: ¡Los materiales de embalaje no son juguetes! ¡Los niños no deben jugar con bolsas plásticas! ¡Existe un peligro de asfixia!













- 1 herramienta
- 1 manual
- 1 llave hexagonal



En caso que faltaren piezas o que hubiera piezas dañadas, póngase en contacto con el vendedor.

4 SÍMBOLOS

En este manual y/o en el aparato mismo se utilizan los siguientes símbolos:

	Indica riesgo de lesión corporal o de daños materiales.		De conformidad con las normas fundamentales de las directivas europeas.
	Lea este manual antes de utilizar el aparato.		Herramienta de tipo II – Doble aislamiento – No requiere enchufe con conexión a tierra. (sólo para el cargador).
	Utilice dispositivos auriculares de protección.		Temperatura ambiente máx. 40 °C (sólo para la batería).
	Use gafas de protección.		Utilice la batería y el cargador sólo en locales cerrados.
	Utilice una máscara en condiciones de polvo.		No exponga el cargador ni la batería al agua.
	Lleve guantes de seguridad.		No incinere la batería ni el cargador.

5 ADVERTENCIAS GENERALES EN MATERIA DE SEGURIDAD

Lea todas las instrucciones y advertencias en materia de seguridad. El incumplimiento de las consignas contenidas en las advertencias e instrucciones puede provocar descargas eléctricas, incendios y/o lesiones corporales graves. Conserve todas las advertencias e instrucciones para poderlas consultar en el futuro. El término “herramienta eléctrica” utilizado en las advertencias se refiere a la herramienta eléctrica (con cable) alimentada desde la red eléctrica o a la herramienta eléctrica (sin cable) alimentada por una batería.

5.1 Zona de trabajo

- Mantenga la zona de trabajo limpia y ordenada. Las zonas desordenadas y poco iluminadas favorecen los accidentes de trabajo.
- No utilice herramientas eléctricas en atmósferas potencialmente explosivas, así como en presencia de líquidos, gases o polvos inflamables. Las herramientas eléctricas provocan chispas que pueden inflamar polvos o humos.
- Mantenga alejados a los niños y otras personas mientras utilice la herramienta eléctrica. El distraerse puede hacerle perder el control de la máquina.

5.2 Seguridad eléctrica

- La tensión de alimentación debe corresponder a aquella la indicada en la placa de características.
- El enchufe de la máquina debe encajar en la toma de corriente. No se debe modificar de manera alguna el enchufe. No utilice ningún adaptador con herramientas eléctricas puestas a tierra. El uso de enchufes no modificados y de tomas de corriente adecuadas reduce el riesgo de una descarga eléctrica.

- Evite el contacto físico con superficies puestas a tierra como tubos, radiadores, hornos y refrigeradores. Si su cuerpo está conectado a tierra, el riesgo de una descarga eléctrica es mayor.
- Evite exponer las herramientas eléctricas a la lluvia y la humedad. La penetración de agua en los aparatos eléctricos aumentará el riesgo de una descarga eléctrica.
- No dañe el cable. Nunca utilice el cable para transportar, tirar o desconectar la herramienta eléctrica. Mantenga el cable lejos de fuentes de calor, aceite, bordes afilados o piezas en movimiento. Un cable dañado o enredado aumenta el riesgo de descargas eléctricas.
- Cuando trabaje con una herramienta eléctrica al exterior, utilice un cable prolongador apto para una utilización al exterior. Este tipo de cable reduce el riesgo de una descarga eléctrica mortal.
- Si se debe utilizar una herramienta eléctrica en un lugar húmedo, utilice una alimentación protegida por un dispositivo de corriente residual (RCD). El uso de tal dispositivo reduce el riesgo de descargas eléctricas.

5.3 Seguridad para las personas

- Esté atento. Concéntrese en el trabajo que está realizando y utilice las herramientas eléctricas con sensatez. No utilice el aparato cuando esté cansado o bajo los efectos de narcóticos, alcohol o fármacos. Un momento de inatención mientras se utiliza una herramienta eléctrica puede provocar graves lesiones corporales.
- Utilice equipo de seguridad. Lleve siempre gafas de protección. Un equipo de seguridad adecuado tal como una máscara contra el polvo, calzado de seguridad antideslizante, casco de protección o auriculares de protección reducirá el riesgo de lesiones personales.
- Evite la puesta en marcha involuntaria. Asegúrese que el interruptor esté apagado antes de enchufar la herramienta. Llevar una herramienta eléctrica con el dedo puesto en el interruptor o bien, conectar una herramienta eléctrica cuando el interruptor está en posición de encendido favorece los accidentes.
- Retire las llaves de ajuste antes de encender la herramienta. Una llave que quede en una pieza móvil de la herramienta puede provocar lesiones corporales.
- No se sobrestime. Mantenga siempre un apoyo firme con los pies. Esto permitirá un mejor control de la herramienta en situaciones inesperadas.
- Lleve ropa adecuada. No lleve ropa holgada ni joyas. Mantenga el cabello, la ropa y los guantes lejos de las piezas en movimiento. La ropa holgada, las joyas y el cabello largo pueden engancharse en las piezas en movimiento.
- Si se proporciona dispositivos para conectar equipos de extracción y recolección de polvo, asegúrese que éstos estén conectados y utilizados de manera correcta. El uso de este tipo de equipos puede reducir los riesgos debidos al polvo.

5.4 Uso y cuidados de las herramientas eléctricas

- No fuerce la herramienta. Utilice para su trabajo la herramienta eléctrica adecuada. Con la herramienta adecuada podrá trabajar mejor y de manera más segura, al ritmo para el que ésta ha sido diseñada.
- No utilice ninguna herramienta eléctrica, cuyo interruptor esté defectuoso. Una herramienta eléctrica que no se pueda encender y apagar es peligrosa y se le debe reparar.
- Desconecte el enchufe de la toma de corriente antes de efectuar un ajuste cualquiera en la herramienta, de cambiar accesorios o de guardar la herramienta. Estas medidas de seguridad preventiva reducen el riesgo de puesta en marcha accidental de la herramienta.
- Guarde las herramientas que utilice fuera del alcance de los niños. No permita que una persona no familiarizada con estas instrucciones utilice la herramienta. Las herramientas eléctricas son peligrosas en manos de una persona no capacitada.

- Mantenimiento. Verifique la alineación o la unión de las piezas móviles, la ausencia de piezas y cualquier otra situación que pudiere afectar el funcionamiento de la herramienta. Si la herramienta estuviere dañada, hágala reparar antes de utilizarla. Muchos accidentes se deben a falta de mantenimiento.
- Mantenga las herramientas de corte limpias y afiladas. Unas herramientas de corte en buen estado y afiladas son más fáciles de manejar y se agarrotan menos.
- Utilice la herramienta eléctrica, los accesorios, la herramienta de corte, etc. de conformidad con estas instrucciones y como se indica para cada tipo de herramienta. Tenga en cuenta siempre las condiciones de trabajo y el trabajo en sí. El uso inadecuado de las herramientas eléctricas puede conducir a situaciones peligrosas.

5.5 Servicio

- Las intervenciones de servicio en su herramienta eléctrica deben ser efectuadas por personas cualificadas que utilicen únicamente piezas de repuesto estándar. De esta manera, se cumplirá con las normas de seguridad necesarias.

6 INSTRUCCIONES ADICIONALES DE SEGURIDAD PARA SIERRA DE SABLE

- No ponga en marcha la herramienta cuando la hoja esté tocando una superficie. El movimiento de la hoja hará rebotar la herramienta y causará lesiones corporales.
- Espere a que la herramienta se detenga completamente antes de depositarla. Una herramienta en funcionamiento "saltará" cuando la punta de hoja entre en contacto con una superficie cualquiera.
- No corte piezas de trabajo sobredimensionadas
- No corte clavos o tornillos a menos que utilice una hoja especialmente diseñada para ese fin. Examine el material antes de cortar
- Antes de encender la herramienta, asegúrese que la hoja no esté en contacto con la pieza de trabajo.
- Mantenga las manos alejadas de las piezas móviles y sobre la superficie superior de la pieza de trabajo. No coloque las manos debajo de la superficie de trabajo mientras que la sierra esté en funcionamiento.
- Sostenga siempre la herramienta por la superficie de agarre aislada cuando vaya a realizar una operación en la que la herramienta de corte pueda entrar en contacto con cables ocultos o con su propio cable de alimentación. Si la herramienta entra en contacto con un cable bajo tensión, las piezas metálicas expuestas de la herramienta pueden conducir la electricidad y dar una descarga eléctrica al operario.
- No arranque la herramienta si la hoja está en contacto con cualquier superficie. Al entrar en funcionamiento la hoja, la herramienta puede rebotar y provocar lesiones físicas.
- Lleve siempre protección ocular; las gafas normales o de sol no sirven como protección
- Compruebe que la zona esté despejada antes de proceder a cortar. Así evitará cortar el banco de trabajo, el suelo, etc.
- Este producto no es un juguete. Manténgalo fuera del alcance de los niños.
- Si lleva marcapasos, consulte a su(s) médico(s) antes de utilizar la herramienta. Los campos electromagnéticos a poca distancia de un marcapasos pueden provocar interferencias o fallos en éste. Asimismo, si lleva un marcapasos debe:
 - Evitar trabajar solo.
 - No utilizar la herramienta con el interruptor de alimentación bloqueado en encendido.
 - Realizar correctamente el mantenimiento y revisar la herramienta para evitar descargas eléctricas.

7 INSTRUCCIONES SUPLEMENTARIAS DE SEGURIDAD PARA BATERÍAS Y CARGADORES

7.1 Baterías

- Nunca intente abrir una batería por cualquier motivo que fuere
- No almacene la batería en lugares en los que la temperatura pudiere exceder 40 °C.
- Cargue la batería sólo a temperaturas comprendidas entre 4 °C y 40 °C.
- Almacene las baterías en un lugar seco y frío (5 °C-20 °C). Nunca almacene las baterías cuando estén descargadas.
- Para las baterías de ion litio es mejor descargarlas y cargarlas regularmente (al menos 4 veces al año). Para almacenar una batería de ion de litio, la carga ideal es del 40% de la capacidad.
- Para desechar las baterías, siga las instrucciones que figuran en la sección "Protección del medio ambiente".
- No cause cortocircuitos. Si se establece una conexión entre los bornes positivo (+) y negativo (-), directamente o a través de un contacto accidental con objetos metálicos, se producirá un cortocircuito en la batería y fluirá una corriente intensa con generación de calor que puede conducir a una ruptura o un incendio.
- No caliente. Si las baterías están a una temperatura superior a 100 °C, se pueden dañar los separadores de sellado y aislamiento, así como otros componentes de polímeros dando lugar a una fuga de electrolito y/o una generación de calor con una ruptura o un incendio. Además, no elimine las baterías con el fuego dado que puede producirse una explosión o causarse graves quemaduras.
- En condiciones extremas, pueden producirse fugas en la batería. Si se observa la presencia de líquido sobre la batería, proceda de la siguiente manera:
 - Limpie cuidadosamente el líquido con un paño. Evite el contacto con la piel.
 - En caso de contacto con la piel o los ojos, proceda de la siguiente manera:
 - ✓ Enjuague inmediatamente con agua. Neutralice con un ácido suave como el zumo de limón o el vinagre.
 - ✓ En caso de contacto con los ojos, enjuague abundantemente con agua limpia durante al menos 10 minutos. Consulte un médico.



¡Riesgo de incendio! Evite poner en cortocircuito los contactos de una batería separada. No incinere la batería.

7.2 Cargadores

- Nunca intente cargar baterías no recargables.
- Haga reemplazar inmediatamente los cordones defectuosos.
- No exponga al agua.
- No abra el cargador.
- No sondee el cargador.
- El cargador está destinado exclusivamente para un uso al interior de un local.

8 CARGA Y COLOCACIÓN O EXTRACCIÓN DE LA BATERÍA

8.1 Indicaciones del cargador (Fig. 1)

Enchufe el cargador a la toma de corriente.

- Verde continuo: listo para la carga.
- Rojo intermitente + verde continuo: en carga.
- Verde continuo + rojo continuo: carga completa.



Nota: si la batería no encaja correctamente, desconéctela y compruebe que sea la correcta para este cargador según las especificaciones. No cargue otra batería ni cualquier otra que no encaje en el cargador de forma segura.

1. Supervise con frecuencia el cargador y la batería mientras esté conectado
2. Desenchufe el cargador y desconéctelo de la batería cuando haya acabado.
3. Deje que se enfríe completamente la batería antes de usarla.
4. Guarde el cargador y la batería en casa, fuera del alcance de los niños.



NOTA: si la batería se recalienta después del uso continuado de la herramienta, espere a que se enfríe a temperatura ambiente antes de cargarla. De esta forma prolongará su vida útil.

8.2 Extracción / colocación de la batería (Fig. 2)



ADVERTENCIA: antes de realizar cualquier ajuste, asegúrese de que la máquina esté apagada o extraiga la batería.

- Sostenga la herramienta en una mano y la batería (9) en la otra.
- Para colocarla: presione y deslice la batería en el receptáculo hasta que la pestaña de la parte posterior de la batería entre en su sitio y quede firmemente sujeta antes de usar la herramienta.
- Para extraerla: presione la pestaña de la batería y tire de ésta al mismo tiempo.

9 ENSAMBLAJE

9.1 Montaje o desmontaje de la hoja de sierra (Fig. 3)



ADVERTENCIA: antes de realizar cualquier ajuste, asegúrese de que la sierra esté apagada con el botón de desbloqueo en la posición central y extraiga la batería de la sierra



Para evitar que se encienda accidentalmente, compruebe que el botón de desbloqueo no esté activado antes de encender la herramienta y evite tocar con el dedo el gatillo interruptor encendido/apagado.

- Gire con la mano en sentido antihorario la brida de liberación rápida (2) de la hoja.
- Al mismo tiempo, empuje la hoja (6) hasta la posición más profunda y después suelte la brida de liberación rápida de la hoja. Cerciórese que esté fijada firmemente.

- Al desmontar la hoja de sierra (6), siga el procedimiento anterior en orden inverso.



ADVERTENCIA: Antes de conectar la batería, tire de la hoja para comprobar que esté bien fijada a la brida. En caso contrario, podrían ocasionarse lesiones graves.

10 UTILIZACIÓN

10.1 Encendido/apagado (Fig. 4)

- Compruebe que la batería esté instalada.
- Presione el botón de desbloqueo (3) a izquierda o derecha y pulse el gatillo disparador encendido/apagado (4).
- Para apagar, suelte simplemente el interruptor de encendido/apagado (On/Off) (4)

10.2 Cambio del ángulo del conjunto de la zapata de pivote (Fig. 5)

El conjunto de la zapata de pivote se puede ajustar manualmente en el ángulo adecuado para manejar la herramienta.

10.3 Para cambiar la posición del conjunto de zapata de pivote (Fig. 6)

- Retire la batería de la sierra.



ADVERTENCIA: No desenchufar la sierra puede hacer que la herramienta se ponga accidentalmente en marcha causando graves lesiones.

- Afloje los tornillos de sombrerete del bastidor de engranajes con la llave hexagonal.
- Vuelva a posicionar dentro o fuera el conjunto de zapata de pivote.
- Vuelva a apretar firmemente los tornillos de sombrerete. No apriete excesivamente los tornillos de sombrerete.
- Retire la llave hexagonal.



ADVERTENCIA: Cortar cables eléctricos situados en paredes puede hacer que la hoja, la brida de hoja y el conjunto de barra de sierra queden en contacto con la tensión eléctrica. No toque las partes metálicas cuando corte una pared; asegúrese que no haya cables eléctricos ocultos, tubos de agua y riesgos mecánicos en el camino de la hoja.

11 INSTRUCCIONES GENERALES DE FUNCIONAMIENTO

- Inserte una batería totalmente cargada en la parte inferior de la empuñadura hasta que haga clic. Asegúrese de que la batería esté correctamente colocada en la empuñadura de la sierra para que no se caiga durante el uso.
- Sostenga firmemente la sierra de sable con las dos manos. Coloque la hoja cerca de la pieza que va a cortar, presione el botón de desbloqueo (3) a izquierda o derecha y pulse el gatillo disparador encendido/apagado (4).
- Suelte el botón de desbloqueo cuando la herramienta tenga corriente. Espere a que la sierra alcance la máxima velocidad antes de aplicarla a la pieza que va a cortar.



IMPORTANTE: no arranque la sierra si la hoja está en contacto con algo antes de la operación. Si es necesario, levante la herramienta de la pieza antes de pulsar el gatillo disparador encendido/apagado.

- Al preparar para realizar un corte, coloque el conjunto de la zapata de pivote (1) sobre la superficie que va a cortar. Alinee la hoja de la sierra con la dirección del corte y baje lentamente la hoja hacia la línea de corte para iniciar la operación. No intente cortar con la punta de la hoja; puede provocar retroceso y daños en ésta.
- Cuando haya acabado el corte, suelte el gatillo disparador encendido/apagado para detener la herramienta.
- Extraiga la batería y la hoja de la sierra.
- Limpie y guarde la sierra en casa, fuera del alcance de los niños.

11.1 Corte general

Sujete la pieza de trabajo, si ésta puede transportarse, apoye la zapata delantera de la sierra sobre la pieza de trabajo (asegúrese que la hoja no esté en contacto con la pieza de trabajo) y ponga en marcha la sierra, ejerza una presión suficiente en la dirección de corte para mantener siempre la zapata suficientemente presionada sobre la pieza de trabajo. No fuerce el corte ni cale la sierra. No pliegue ni tuerza la hoja, deje trabajar la herramienta y la hoja. En general, las hojas más gruesas están destinadas a madera, plástico y materias compuestas. Las hojas más finas están previstas para cortar metal. Las vibraciones pueden indicar que se necesita una hoja fina o de más alta velocidad. Si la hoja se sobrecalienta o atasca, es posible que se requiera una hoja más gruesa si ésta está roma. Las hojas romas darán resultados mediocres y pueden sobrecalentar la sierra.

11.2 Corte con incisión

Marque claramente la línea de corte, desde un punto de inicio adecuado en el área de corte, coloque la punta de la hoja sobre ese punto de manera que la sierra quede paralela a la línea de corte y baje lentamente la sierra hasta que el borde inferior de la zapata repose sobre la pieza de trabajo pero la hoja no toque esta última; ponga en marcha la sierra y espere a que alcance su plena velocidad de funcionamiento. Con la sierra sobre la zapata, inclínela lentamente hacia delante para hacer bajar la hoja sobre la línea de corte. Continúe este movimiento hasta que la hoja de la sierra esté perpendicular a la pieza de trabajo.

11.3 Corte de metal

Para esta finalidad, se debe utilizar hojas diseñadas específicamente para cortar metal. Cuando se corta metal, se puede utilizar aceite ligero como producto refrigerante; éste impedirá que se sobrecaliente la hoja, ayudará a que ésta corte más rápido y contribuirá a prolongar su vida útil.

12 LIMPIEZA Y MANTENIMIENTO

12.1 Limpieza

- Mantenga limpias las rejillas de ventilación de la máquina para evitar el sobrecalentamiento del motor.
- Limpie regularmente la herramienta con un trapo suave, preferentemente después de cada uso.
- Mantenga las rejillas de ventilación sin polvo ni suciedad.
- Si hubiera suciedad incrustada, utilice un trapo humedecido con agua jabonosa.



Nunca utilice solventes tales como gasolina, alcohol, amoníaco, etc. Estos solventes pueden dañar las partes de plástico.

13 CARACTERÍSTICAS TÉCNICAS

N.º de modelo	POWEB2510
Velocidad de rotación	0-2600min ⁻¹
Tensión nominal	18 V
Conexión de la batería	Slide-on
Profundidad de corte con acero	6 mm
Profundidad de corte con madera	100 mm
Zapata ajustable de pivote	Sí
Cuchillas de cambio rápido	Sí
Empuñadura blanda	Sí
Ajuste de rodapié	Sí
Carrera de movimiento alternativo	18mm

14 RUIDO

Valores de emisión de ruidos medidos de conformidad con la norma pertinente. (K=3)

Nivel de presión acústica LpA	75dB(A)
Nivel de potencia acústica LwA	86dB(A)



¡ATENCIÓN! Utilice una protección auricular cuando la presión acústica sea superior a 85 dB(A).

aW (Nivel de vibración):	5,6 m/s ²	K = 1,5 m/s ²
--------------------------	----------------------	--------------------------

15 GARANTÍA

- Este producto está garantizado por un periodo de 24 meses, efectivos desde la fecha de compra por el primer usuario.
- Esta garantía cubre cualquier fallo de material o de producción excluyendo: baterías, cargadores, piezas defectuosas debido al desgaste normal tales como rodamientos, escobillas, cables y enchufes, o accesorios tales como brocas, hojas de sierra, etc.; los daños o defectos causados por uso abusivo, accidentes o alteraciones del producto; ni los costes de transporte.
- Los daños y/o defectos que fueren la consecuencia de un uso indebido tampoco están cubiertos por las disposiciones de esta garantía.
- Igualmente, declinamos toda responsabilidad por lesiones corporales causadas por el uso inadecuado de la herramienta.
- Las reparaciones deben ser efectuadas por un centro autorizado de servicio al cliente para herramientas Powerplus.
- Se puede obtener más información llamando al número de teléfono 00 32 3 292 92 90.
- El cliente correrá siempre con todos los costes de transporte, salvo si se conviene lo contrario por escrito.
- Al mismo tiempo, si el daño del aparato es la consecuencia de una sobrecarga o de un mantenimiento negligente, no se aceptará ninguna reclamación en el marco de la garantía.
- Se excluye definitivamente de la garantía los daños que fueren la consecuencia de una penetración de líquido o de polvo en exceso, los daños intencionales (aposta o por gran negligencia), así como el resultado de un uso inadecuado (utilización para fines para los cuales no está adaptado), incompetente (por ejemplo, incumpliendo las instrucciones contenidas en este manual), de un ensamblaje realizado por una persona sin experiencia, de rayos, de una tensión incorrecta de la red. Esta lista no es completa.

- La aceptación de reclamaciones en el marco de la garantía nunca puede conducir a la prolongación del periodo de validez de ésta ni al inicio de un nuevo periodo de garantía, en caso de reemplazo del aparato.
- Los aparatos o piezas reemplazadas en el marco de la garantía serán, por lo tanto, propiedad de Varo NV.
- Nos reservamos el derecho de rechazar toda reclamación en la que no se pueda verificar la fecha de compra o que no se pueda demostrar un correcto mantenimiento (limpieza frecuente de las rejillas de ventilación e intervención regular de servicio en las escobillas, etc.).
- Debe conservar el recibo de compra como prueba de la fecha de compra.
- Debe devolver al vendedor la máquina no desmontada, en un estado de limpieza aceptable, en su maleta original (en caso de que se hubiere entregado la máquina en un maleta), acompañada de su recibo de compra.
- Para garantizar un funcionamiento óptimo de esta herramienta, se le debe cargar al menos una vez al mes.

16 MEDIO AMBIENTE



Si al cabo de un largo periodo de utilización debiere cambiar la máquina, no la deseche entre los residuos domésticos. Deshágase de ella de una forma que fuere compatible con la protección del medio ambiente.

No se pueden tratar los desechos producidos por las máquinas eléctricas como desechos domésticos. Se les debe reciclar allí donde existan instalaciones apropiadas. Consulte el organismo local o el vendedor para obtener información sobre su reciclaje.

17 DECLARACIÓN DE CONFORMIDAD

VARO N.V. – Joseph Van Instraat 9. BE2500 Lier – Bélgica, declara que:

Tipo de aparato:	Sierra de sable
Marca:	POWERplus
Número del producto:	POWEB2510

está en conformidad con los requisitos esenciales y otras disposiciones pertinentes de las Directivas europeas aplicables, basados en la aplicación de las normas europeas armonizadas. Cualquier modificación no autorizada de este aparato anula esta declaración.

Directivas europeas (incluyendo, si se aplica, sus respectivas enmiendas hasta la fecha de la firma):

2011/65/EU
2006/42/EC
2014/30/EC

Normas europeas armonizadas (incluyendo, si se aplica, sus respectivas hasta la fecha de la firma):

EN62841-1 : 2015
EN62841-2-11 : 2016
EN55014-1 : 2006
EN55014-2 : 2015

Custodio de la documentación técnica: Philippe Vankerkhove, VARO – Vic. Van Rompuy N.V.

El suscrito actúa en nombre del director general de la compañía,

Hugo Cuypers
Asuntos reglamentarios - Director de conformidad
06/06/18

1	APPLICAZIONE	3
2	DESCRIZIONE (FIG. A)	3
3	DISTINTA DEI COMPONENTI	3
4	SIMBOLI	4
5	NORME GENERALI DI SICUREZZA	4
5.1	<i>Luogo di lavoro</i>	4
5.2	<i>Sicurezza elettrica</i>	4
5.3	<i>Sicurezza delle persone</i>	5
5.4	<i>Uso attento e scrupoloso degli elettroutensili</i>	5
5.5	<i>Manutenzione</i>	6
6	ISTRUZIONI DI SICUREZZA AGGIUNTIVE PER SEGA ALTERNATIVA	6
7	ULTERIORI ISTRUZIONI DI SICUREZZA PER BATTERIE E CARICABATTERIE	7
7.1	<i>Batterie</i>	7
7.2	<i>Caricabatterie</i>	7
8	CARICAMENTO, INSERIMENTO O RIMOZIONE DELLA BATTERIA	8
8.1	<i>Indicazioni del caricatore (Fig. 1)</i>	8
8.2	<i>Rimozione/inserimento della batteria (Fig. 2)</i>	8
9	MONTAGGIO	8
9.1	<i>Montaggio o rimozione della lama (Fig. 3)</i>	8
10	FUNZIONAMENTO	9
10.1	<i>Interruttore on/off (Fig. 4)</i>	9
10.2	<i>Per modificare l'angolo del gruppo del pattino rotante (Fig. 5)</i>	9
10.3	<i>Per cambiare posizione della base snodata (Fig. 6)</i>	9
11	ISTRUZIONI OPERATIVE GENERALI	9
11.1	<i>Operazioni di taglio generiche</i>	10
11.2	<i>Tagli dal centro</i>	10
11.3	<i>Taglio di metallo</i>	10
12	PULIZIA E MANUTENZIONE	10

12.1	<i>Pulizia</i>	10
13	DATI TECNICI	11
14	RUMORE	11
15	GARANZIA	11
16	AMBIENTE	12
17	DICHIARAZIONE DI CONFORMITÀ	13

SEGHETTO FRONTALE 18V (BATTERIA NON INCLUSA) POWEB2510

1 APPLICAZIONE

Il seghetto frontale è progettato per tagliare legno, ferro, metalli non ferrosi e plastica per mezzo di una lama per sega standard. Non idoneo per l'uso professionale.



AVVERTENZA: per la vostra incolumità, si consiglia di leggere attentamente il presente manuale prima di utilizzare la macchina. Consegnare l'elettrotensile solo accompagnato da queste istruzioni.

2 DESCRIZIONE (FIG. A)

1. Pattino rotante
2. Morsetto lama a rilascio rapido
3. Pulsante di bloccaggio
4. Leva con interruttore accensione/spengimento
5. Impugnatura morbida
6. Lama di sega (NON inclusa)
7. Caricatore (NON incluso)
8. Pulsante di rilascio del pacco batteria
9. Pacco batteria (NON incluso)

3 DISTINTA DEI COMPONENTI

- Estrarre l'apparecchio dall'imballaggio.
- Rimuovere il resto dell'imballaggio e i componenti di supporto per il trasporto (se presenti).
- Verificare che tutti i pezzi siano presenti.
- Controllare che l'apparecchio, il cavo di alimentazione, la spina e tutti gli accessori non abbiano riportato danni durante il trasporto.
- Se possibile conservare tutto il materiale di imballaggio fino al termine del periodo di garanzia. Successivamente, smaltirlo presso il sistema locale di smaltimento rifiuti.



AVVERTENZA: i componenti del materiale di imballaggio non sono giocattoli! I bambini non devono giocare con i sacchetti di plastica! Rischio di soffocamento!













- 1 apparecchio
- 1 manuale
- 1 chiave esagonale



Se alcuni componenti risultano danneggiati o mancanti, rivolgersi al rivenditore.

4 SIMBOLI

Nel presente manuale e/o sull'apparecchio sono utilizzati i seguenti simboli:

	Indica il rischio di lesioni personali o danni all'utensile.		Conforme ai requisiti essenziali delle Direttive Europee.
	Leggere attentamente il manuale prima dell'uso.		Macchina classe II - Doppio isolamento - Non è necessaria la messa a terra (solo per il caricabatteria).
	Indossare protezioni auricolari.		Temperatura ambiente 40 °C max. (solo per la batteria).
	Indossare protezioni oculari.		Usare la batteria e il caricabatteria solo in ambienti chiusi.
	Indossare una maschera in ambienti polverosi.		Non esporre il caricabatteria e il pacco batteria all'acqua.
	Indossare guanti protettivi.		Non incendiare il pacco batteria o il caricabatteria.

5 NORME GENERALI DI SICUREZZA

Leggere tutte le avvertenze di sicurezza e le istruzioni. Il mancato rispetto delle avvertenze e delle istruzioni che seguono può causare scosse elettriche, incendi e/o gravi lesioni. Conservare le presenti avvertenze di sicurezza e istruzioni in modo da poterle consultare in seguito. Il termine "elettrotensile" di seguito utilizzato si riferisce ad elettrotensili alimentati a rete (con cavo) o a batteria (cordless).

5.1 Luogo di lavoro

- Mantenere l'area di lavoro pulita e ben illuminata. Aree di lavoro in disordine e non illuminate possono dare origine a incidenti.
- Non utilizzare l'apparecchio in ambienti a rischio di esplosione nei quali si trovino liquidi, gas o polveri infiammabili. Gli elettrotensili producono scintille che possono incendiare polveri o vapori.
- Durante l'impiego dell'elettrotensile, tenere lontani bambini e i non addetti ai lavori. In caso di distrazione, si potrebbe perdere il controllo dell'apparecchio.

5.2 Sicurezza elettrica

- Verificare sempre che i dati riportati sulla targhetta corrispondano a quelli della rete elettrica.
- La spina dell'apparecchio deve essere adatta alla presa. La spina non può essere modificata in alcun modo. Non utilizzare adattatori insieme ad apparecchi collegati a terra. Spine non modificate e prese di corrente adatte riducono il rischio di scosse elettriche.
- Evitare il contatto fisico con superfici collegate a terra quali tubi, impianti di riscaldamento, fornelli e frigoriferi. C'è un alto rischio di prendere la scossa se il corpo è collegato a terra.

- Proteggere l'apparecchio da pioggia e umidità. L'infiltrazione di acqua in un elettrotensile aumenta il rischio di scosse elettriche letali.
- Non danneggiare il cavo. Non utilizzare il cavo per trascinare l'apparecchio, per tirarlo oppure per estrarre la spina dalla presa. Tenere lontano il cavo da fonti di calore, olio, spigoli aguzzi o parti in movimento dell'apparecchio. I cavi danneggiati o aggrovigliati aumentano il rischio di scosse elettriche letali.
- Se l'elettrotensile viene impiegato all'aperto, utilizzare solo prolunghe adatte a questo scopo. L'impiego di una prolunga adatta per l'uso all'aperto diminuisce il rischio di scosse elettriche letali.
- Se non si può evitare di azionare l'elettrotensile in un luogo umido, utilizzare una rete di alimentazione protetta da dispositivo di corrente residua (RCD). L'uso di un RCD riduce il rischio di scosse elettriche letali.

5.3 Sicurezza delle persone

- Prestare attenzione. Fare molta attenzione a quello che si fa quando si lavora con un elettrotensile. Non utilizzare l'apparecchio quando si è stanchi o sotto gli effetti di droghe, alcool o farmaci. Un momento di distrazione durante l'uso dell'apparecchio può causare gravi lesioni.
- Portare sempre un paio di occhiali protettivi ed indossare dispositivi di protezione personali quali maschera antipolvere, calzature di sicurezza antiscivolo, elmetto o paraorecchie, a seconda del tipo di impiego dell'elettrotensile, fa diminuire il rischio di lesioni.
- Evitare la messa in funzione accidentale. Accertarsi che l'interruttore si trovi sulla posizione "off" prima di inserire la spina nella presa. Se durante il trasporto dell'apparecchio il dito poggia sull'interruttore, oppure se l'apparecchio viene collegato alla rete già in posizione di innesto, si possono verificare incidenti.
- Prima di avviare l'apparecchio, rimuovere gli utensili di regolazione o la chiave per dadi. Un utensile o una chiave che si trovino in una sezione rotante possono causare lesioni.
- Non sporgersi troppo quando si lavora con l'apparecchio. Trovare una posizione sicura e mantenere sempre l'equilibrio. In questo modo si può controllare l'apparecchio anche in situazioni impreviste.
- Indossare un abbigliamento idoneo. Indossare capi il più possibile aderenti ed evitare di indossare ornamenti o gioielli. Tenere capelli, abbigliamento e guanti lontano dalle sezioni in movimento. Un abbigliamento non aderente, gioielli o capelli lunghi possono restare intrappolati nelle sezioni in movimento.
- Se possono essere montati sistemi di aspirazione e captazione della polvere, assicurarsi che siano collegati e che vengano utilizzati in modo corretto. L'impiego di questi sistemi diminuisce i rischi causati dalla polvere.

5.4 Uso attento e scrupoloso degli elettrotensili

- Non sovraccaricare l'apparecchio. Utilizzare l'elettrotensile idoneo al lavoro da svolgere. Con un elettrotensile adatto si potrà lavorare meglio e in modo più sicuro a seconda del campo di applicazione.
- Non utilizzare mai un elettrotensile il cui interruttore sia difettoso. Un elettrotensile che non si riesca più ad accendere o spegnere è pericoloso e deve essere riparato.
- Estrarre la spina dalla presa prima di effettuare regolazioni sull'apparecchio, sostituire accessori o prima di riporre l'elettrotensile. Queste precauzioni servono a prevenire l'avvio involontario dell'apparecchio.
- Conservare gli elettrotensili fuori dalla portata dei bambini. Non far utilizzare l'apparecchio a persone che non abbiano familiarità oppure che non abbiano letto queste istruzioni. Gli elettrotensili sono attrezzi pericolosi nelle mani di persone inesperte.

- Aver cura dell'apparecchio. Controllare che le parti mobili dell'apparecchio funzionino perfettamente e non si blocchino, che non ci siano pezzi rotti oppure danneggiati in modo tale da pregiudicarne il funzionamento. Far riparare i pezzi danneggiati prima dell'impiego dell'apparecchio. Molti incidenti sono stati causati da elettroutensili sui quali viene eseguita una scarsa manutenzione.
- Conservare gli utensili da taglio affilati e in ordine. Gli utensili da taglio conservati con cura e debitamente affilati si bloccano di meno e si gestiscono meglio.
- Utilizzare l'elettroutensile, gli accessori, gli utensili, ecc. conformemente alle presenti istruzioni e per gli scopi previsti per questo particolare modello. Tenere quindi in considerazione le condizioni di lavoro e il tipo di applicazione. L'impiego di elettroutensili per usi diversi da quelli previsti può condurre a situazioni pericolose.

5.5 Manutenzione

- Far riparare l'apparecchio solo da personale specializzato e che utilizza solo pezzi di ricambio originali. In questo modo viene garantita la sicurezza dell'apparecchio.

6 ISTRUZIONI DI SICUREZZA AGGIUNTIVE PER SEGA ALTERNATIVA

- Non avviare l'apparecchio se la lama è in contatto con una qualsiasi superficie. Il movimento della lama farebbe sbalzare la lama con il rischio di provocare lesioni.
- Prima di posare l'apparecchio attendere che la lama sia completamente ferma. L'apparecchio in funzione, infatti, sobbalzerebbe al contatto della lama con una superficie.
- Non tagliare pezzi di dimensioni eccessive.
- Non tagliare chiodi o viti se non si utilizzano lame specifiche per questo scopo. Esaminare il materiale prima di tagliarlo.
- Prima di accendere l'apparecchio, accertarsi che la lama non sia a contatto con il pezzo da lavorare.
- Tenere le mani a distanza dalle parti in movimento e sulla superficie superiore del pezzo da lavorare. Non appoggiare le mani sotto la superficie di lavoro mentre l'apparecchio è in funzione.
- Quando si esegue un'operazione in cui l'utensile di taglio può entrare in contatto con fili nascosti o con il cavo di alimentazione, reggere l'utensile dalla superficie isolata. Se entrano in contatto con un cavo sotto tensione le parti metalliche esposte dell'utensile possono folgorare l'operatore.
- Non avviare l'utensile con la lama a contatto con alcuna superficie. L'azione della lama fa rimbalzare l'utensile e può causare lesioni personali.
- Indossare sempre mascherine di protezione o occhiali, gli occhiali da vista o gli occhiali da sole non sono occhiali di sicurezza
- Prima del taglio, controllare che nella zona lo spazio sia adeguato. Questo eviterà di tagliare il banco da lavoro, pavimento, ecc.
- Questo prodotto non è un giocattolo. Tenerlo lontano dalla portata dei bambini.
- I soggetti portatori di pacemaker dovrebbero consultare il medico prima dell'uso. I campi elettromagnetici in prossimità del pacemaker cardiaco potrebbero causare interferenze o guasti al pacemaker. Inoltre, i soggetti portatori di pacemaker devono:
 - Evitare di lavorare da soli.
 - Non utilizzare con l'interruttore di alimentazione bloccato.
 - Eseguire ispezioni e manutenzioni corrette per evitare scosse elettriche.

7 ULTERIORI ISTRUZIONI DI SICUREZZA PER BATTERIE E CARICABATTERIE

7.1 Batterie

- Non tentare mai di aprire per nessuna ragione.
- Non conservare in luoghi in cui la temperatura possa superare 40 °C.
- Caricare solo a temperatura ambiente compresa tra 4 °C e 40 °C.
- Conservare le batterie in un luogo fresco e asciutto (5-20 °C). Non riporre mai le batterie scariche.
- Per una conservazione ottimale delle batterie agli ioni di litio, si consiglia di lasciarle scaricare e ricaricarle regolarmente (almeno 4 volte l'anno). Il livello di carica ideale della batteria agli ioni di litio in vista di un inutilizzo prolungato è del 40% della capacità.
- Per lo smaltimento delle batterie, seguire le istruzioni fornite nella sezione "Tutela dell'ambiente".
- Non cortocircuitare. Il contatto tra il polo positivo (+) e il polo negativo (-), diretto o attraverso il contatto accidentale con oggetti metallici, provoca il cortocircuito della batteria; il flusso di corrente intensa che ne deriva produce un aumento della temperatura che può provocare rotture o incendio.
- Non scaldare. Se le batterie vengono scaldate oltre 100 °C, i separatori ermetici e isolanti e altri componenti polimerici possono subire danni con conseguente fuoriuscita dell'elettrolito e/o cortocircuito interno che provoca un aumento di temperatura dannoso per la batteria. Non gettare le batterie nel fuoco per evitare il rischio di incendio, esplosione e/o intensa combustione.
- In condizioni estreme possono verificarsi fuoriuscite di elettrolito. In presenza di liquido sulla batteria, procedere come segue:
 - Tamponare con cura il liquido con un panno. Evitare il contatto con la cute.
 - In caso di contatto cutaneo o oculare, seguire le istruzioni riportate di seguito:
 - ✓ Sciacquare immediatamente con acqua. Neutralizzare con un acido leggero, per esempio succo di limone o aceto.
 - ✓ In caso di contatto con gli occhi, sciacquare abbondantemente con acqua pulita per almeno 10 minuti. Rivolgersi a un medico.



Pericolo di incendio! Evitare di cortocircuitare i contatti di una batteria scollegata. Non incendiare la batteria.

7.2 Caricabatterie

- Non tentare mai di caricare batterie non ricaricabili.
- Sostituire immediatamente eventuali cavi difettosi.
- Non esporre all'acqua.
- Non aprire il caricabatteria.
- Non introdurre oggetti nel caricabatteria.
- Il caricabatteria è previsto esclusivamente per l'uso al chiuso.

8 CARICAMENTO, INSERIMENTO O RIMOZIONE DELLA BATTERIA

8.1 Indicazioni del caricatore (Fig. 1)

Collegare il caricatore alla presa di corrente.

- Verde continuo: pronta per la carica.
- Rosso intermittente + verde continuo: in carica.
- Verde continuo + rosso continuo: carico.



Nota: se la batteria non si inserisce correttamente, scollegarla e verificare che il pacco batteria sia il modello giusto per questo caricatore, così come indicato nelle caratteristiche tecniche. Non caricare nessun altro pacco batteria o un pacco batteria che non entra correttamente nel caricatore.

1. Controllare frequentemente il caricatore e il pacco batteria mentre sono collegati
2. Scollegare il caricatore dall'alimentazione e scollegare il pacco batteria al termine delle operazioni.
3. Lasciar raffreddare completamente la batteria prima di utilizzarla.
4. Conservare il pacco batteria e il caricabatteria in ambienti chiusi, fuori dalla portata dei bambini.



NOTA: se dopo aver usato in modo costante l'utensile si appura che la batteria è calda, lasciare che si raffreddi e raggiunga la temperatura ambiente prima di caricarla. Questa operazione può allungare la durata delle batterie.

8.2 Rimozione/inserimento della batteria (Fig. 2)



AVVERTENZA: prima di effettuare qualsiasi regolazione, accertarsi che la macchina sia spenta o rimuovere il pacco batteria.

- Tenere l'utensile con una mano e il pacco batteria (9) con l'altra.
- Per eseguire l'installazione: spingere e far scorrere il pacco batteria nel vano della batteria, assicurarsi che la leva di rilascio sul lato posteriore della batteria scatti in posizione e che la batteria sia fissata saldamente prima di iniziare l'operazione.
- Per eseguire la rimozione: Premere la leva di rilascio della batteria e contemporaneamente estrarre il pacco batteria.

9 MONTAGGIO

9.1 Montaggio o rimozione della lama (Fig. 3)



AVVERTENZA: prima di effettuare qualsiasi regolazione, accertarsi che la sega sia spenta con il pulsante in posizione centrale e rimuovere il pacco batteria.



Per evitare l'avvio accidentale, verificare che il pulsante di sblocco non sia innestato prima di collegare l'utensile e che il dito non tocchi la leva con interruttore di accensione/spengimento.

- Ruotare manualmente e in senso antiorario la leva di sgancio rapido (2) della lama.
- Al tempo stesso, spingere completamente la lama (6) verso il basso e rilasciare quindi la leva di sgancio rapido. Verificare che la lama sia bloccata saldamente.

- Per rimuovere la lama (6), seguire in ordine inverso la procedura descritta sopra.



AVVERTENZA: Prima di collegare il pacco batteria, tirare sempre la lama per assicurarsi che sia saldamente bloccata nel fermo. In caso contrario, ciò può causare lesioni all'operatore.

10 FUNZIONAMENTO

10.1 Interruttore on/off (Fig. 4)

- Verificare che il pacco batteria sia installato.
- Spingere il pulsante di bloccaggio (3) verso sinistra o destra e schiacciare la leva con interruttore di accensione/spengimento (4).
- Per spegnere è sufficiente rilasciare l'interruttore ON/OFF (4).

10.2 Per modificare l'angolo del gruppo del pattino rotante (Fig. 5)

È possibile regolare il gruppo del pattino rotante con un angolo adeguato manualmente in modo da favorire la comodità di utilizzo dell'utensile.

10.3 Per cambiare posizione della base snodata (Fig. 6)

- Rimuovere la batteria dalla sega.



AVVERTENZA: il mancato scollegamento della sega dalla rete può comportare l'avviamento accidentale con la conseguenza di gravi infortuni.

- Allentare entrambe le viti a tappo sul telaio per mezzo della chiave esagonale.
- Riposizionare la base snodata internamente o esternamente.
- Serrare di nuovo entrambe le viti. Esse devono essere serrate saldamente ma senza eccedere.
- Rimuovere la vite esagonale.



AVVERTENZA: il contatto con cavi elettrici all'interno della parete può caricare elettricamente la lama, il fermo della lama e il gruppo della testata. Non toccare parti metalliche durante il lavoro a parete. Afferrare l'apparecchio solo per le superfici isolate. Prima di lavorare a una parete, accertarsi che nella superficie di taglio non vi siano cavi elettrici, tubi dell'acqua e rischi meccanici.

11 ISTRUZIONI OPERATIVE GENERALI

- Far scorrere un pacco batteria completamente carico sul fondo della maniglia, accertandosi che scatti in posizione. Accertarsi che il pacco batteria sia saldamente in sede nella maniglia della sega in modo che non fuoriesca durante l'uso.
- Tenere saldamente la sega alternativa con entrambe le mani. Posizionare la lama accanto al pezzo da lavorare, spingere il pulsante di bloccaggio (3) verso sinistra o destra e tenere premuto la leva con interruttore di accensione/spengimento (4).
- Rilasciare il pulsante bloccaggio- spegnimento quando l'utensile è acceso. Lasciare che la sega raggiunga la velocità completa prima di dirigerla verso il pezzo da lavorare.



IMPORTANTE: Non avviare la sega se la sua lama è a contatto con oggetti prima del funzionamento. Se necessario, sollevare l'utensile dal pezzo da lavorare prima di schiacciare la leva con interruttore di accensione/spengimento.

- In preparazione per effettuare un taglio, posizionare il gruppo del pattino rotante (1) sulla superficie da tagliare. Allineare la lama della sega alla direzione del taglio e abbassarla lentamente sulla linea di taglio per iniziare tale operazione. Non tentare di tagliare con la punta della lama; possono verificarsi contraccolpi e danni alla lama.
- Al termine del taglio, rilasciare la leva con interruttore di accensione/spegnimento per arrestare l'utensile.
- Rimuovere il pacco batteria e la lama della sega.
- Pulire e riporre la sega all'interno e fuori dalla portata dei bambini.

11.1 Operazioni di taglio generiche

Bloccare il pezzo da tagliare, se necessario. Appoggiare la base anteriore dell'apparecchio sul pezzo da tagliare (prestando attenzione ad evitare il contatto con la lama) e azionare l'interruttore esercitando una pressione adeguata in direzione del taglio in modo da mantenere la base saldamente premuta contro il pezzo da tagliare. Non forzare il taglio né far andare in stallo l'apparecchio. Non piegare o torcere la lama, assecondare l'apparecchio e la lama stessa durante il lavoro.

In generale, le lame più grosse servono per il legno, la plastica e gli impiallacciati, mentre le lame più fini servono per tagliare il metallo. Rumori anomali o vibrazioni possono indicare la necessità di utilizzare una lama più fine o una velocità più elevata. Il surriscaldamento o l'inceppamento della lama possono indicare la necessità di utilizzare una lama più grossa. Sostituire la lama quando non è più adeguatamente affilata. L'uso di lame non affilate produce risultati insoddisfacenti e può provocare il surriscaldamento della sega.

11.2 Tagli dal centro

Segnare con chiarezza la linea di taglio da un punto iniziale praticabile entro il perimetro dell'area da ritagliare; posizionare la punta della lama su tale punto, con la sega parallela alla linea di taglio, abbassando la sega fino a poggiare il bordo della base sul pezzo da tagliare ma senza contatto tra la lama e il pezzo da tagliare; avviare quindi la sega e raggiungere la massima velocità. Con l'apparecchio appoggiato sulla base, inclinarlo lentamente in avanti per abbassare la lama sulla linea di taglio. Continuare fino a quando la lama sarà perpendicolare al pezzo da tagliare.

11.3 Taglio di metallo

Utilizzare per questo scopo solo lame specificamente progettate. Durante il taglio di oggetti metallici è possibile utilizzare un olio leggero come refrigerante, al fine di evitare il surriscaldamento della lama, accelerare il taglio e prolungare la durata della lama stessa.

12 PULIZIA E MANUTENZIONE

12.1 Pulizia

- Mantenere pulite le aperture di ventilazione della macchina per evitare il surriscaldamento del motore.
- Pulire regolarmente l'alloggiamento della macchina con un panno morbido, di preferenza dopo ogni uso.
- Mantenere le aperture di ventilazione libere da polvere e sporcizia.
- Se la sporcizia non viene via usare un panno morbido inumidito con acqua saponata.



Non usare mai solventi come petrolio, alcol, ammoniaca, ecc. Questi solventi possono danneggiare le parti di plastica.

13 DATI TECNICI

N. modello	POWEB2510
Velocità di rotazione	0-2600min ⁻¹
Tensione nominale	18V
Collegamento della batteria	Scorrimento
Profondità di taglio acciaio	6 mm
Profondità di taglio legno	100 mm
Pattino rotante regolabile	Sì
Lama a rilascio rapido	Sì
Impugnatura morbida	Sì
Regolazione della base	Sì
Corsa alternativa	18 mm

14 RUMORE

Valori di emissione di rumore misurati in conformità allo standard applicabile. (K=3)

Livello di pressione acustica LpA	75dB(A)
Livello di potenza acustica LwA	86dB(A)



ATTENZIONE! Indossare protezioni acustiche se la pressione acustica supera 85 dB(A).

aw (Livello di vibrazione)	5.6m/s ²	K = 1,5 m/s ²
----------------------------	---------------------	--------------------------

15 GARANZIA

- Questo prodotto è garantito per un periodo di 24 mesi a decorrere dalla data dell'acquisto da parte del primo utilizzatore.
- La presente garanzia copre tutti i difetti di materiali o produzione, esclusi: batterie, caricabatterie, parti difettose soggette a normale usura quali cuscinetti, spazzole, cavi e spine o accessori quali trapani, punte di trapano, lame di seghe, ecc.; danni o difetti derivanti da incuria, incidenti o alterazioni; costi di trasporto.
- Sono esclusi dalle clausole della garanzia danni e/o difetti conseguenti all'uso non conforme.
- Si declina ogni responsabilità per eventuali lesioni provocate dall'uso non conforme dell'apparecchio.
- Le riparazioni devono essere affidate esclusivamente a un centro di assistenza ai clienti autorizzato da Powerplus tools.
- Per ulteriori informazioni, telefonare al numero 00 32 3 292 92 90.
- Tutti i costi di trasporto sono a carico del cliente, salvo accordi diversi in forma scritta.
- Non sono inoltre consentiti reclami sulla garanzia qualora il danno al dispositivo sia dovuto alle conseguenze di una manutenzione inadeguata o di un sovraccarico.
- Sono inderogabilmente esclusi dalla garanzia i danni derivati da infiltrazione di liquidi, penetrazione di polvere, danni intenzionali (perpetrati deliberatamente o dovuti a negligenza evidente), uso improprio (scopi per i quali il dispositivo non è idoneo), uso non competente (cioè senza rispettare le istruzioni fornite nel manuale), assemblaggio da parte di personale inesperto, fulmini, tensione di rete errata. Questa clausola non è restrittiva.
- L'accettazione dei reclami in base al regolamento di questa garanzia non comporta in nessun caso la proroga del periodo di validità della stessa né l'inizio di un nuovo periodo di garanzia in caso di sostituzione del dispositivo.

- I dispositivi o i componenti sostituiti nel periodo della garanzia sono pertanto di proprietà di Varo NV.
- Ci riserviamo il diritto di respingere i reclami nei casi in cui non sia possibile verificare l'acquisto o quando sia evidente che il prodotto non è stato sottoposto a una corretta manutenzione. (pulizia delle aperture di ventilazione, regolare assistenza per le spazzole al carbonio, ecc.).
- Conservare lo scontrino come prova della data d'acquisto.
- L'apparecchio non smontato deve essere restituito al rivenditore in condizioni di pulizia accettabili, nella custodia preformata originale (se applicabile), accompagnato dalla prova d'acquisto.
- A garanzia di un funzionamento ottimale, l'apparecchio deve essere caricato almeno una volta al mese.

16 AMBIENTE



Ove la macchina, in seguito ad uso prolungato, dovesse essere sostituita, non gettarla tra i rifiuti domestici, ma smaltirla in modo rispettoso per l'ambiente. I rifiuti prodotti dalle macchine elettriche non possono essere trattati come i normali rifiuti domestici. Provvedere al riciclo laddove siano disponibili impianti adeguati. Consultare l'ente locale o il rivenditore per suggerimenti su raccolta e smaltimento.

17 DICHIARAZIONE DI CONFORMITÀ

Con la presente, VARO N.V. – Joseph Van Instraat 9 – B2500 Lier, Belgio, dichiara che

Descrizione dell'apparecchio:	SEGHETTO FRONTALE
Marchio:	POWERplus
Numero articolo:	POWEB2510

è conforme ai requisiti essenziali e alle altre disposizioni pertinenti stabilite dalle Direttive Europee in base all'applicazione delle norme europee armonizzate. Qualsiasi modifica effettuata sul prodotto rende nulla questa dichiarazione.

Direttive europee (inclusi eventuali emendamenti fino alla data della firma):

2011/65/EU
2006/42/EC
2014/30/EC

Norme europee armonizzate (inclusi eventuali emendamenti fino alla data della firma):

EN62841-1 : 2015
EN62841-2-11 : 2016
EN55014-1 : 2006
EN55014-2 : 2015

Depositario della documentazione tecnica: Philippe Vankerhove, VARO – Vici. Van Rompuy N.V.

Il sottoscritto agisce in nome e per conto del CEO della società,

Hugo Cuypers
Regulatory Affairs – Compliance Manager
06/06/18

1	APLICAÇÃO	3
2	DESCRIÇÃO (FIG. A)	3
3	LISTA DE CONTEÚDO DA EMBALAGEM.....	3
4	SÍMBOLOS.....	4
5	PROCEDIMENTOS GERAIS DE SEGURANÇA.....	4
5.1	Área de trabalho.....	4
5.2	Segurança elétrica	4
5.3	Segurança pessoal	5
5.4	Manuseamento e emprego de ferramentas elétricas com precaução	5
5.5	Assistência técnica.....	6
6	INSTRUÇÕES DE SEGURANÇA PARA SERRA RECÍPROCA	6
7	INSTRUÇÕES DE SEGURANÇA ADICIONAIS PARA BATERIAS E CARREGADORES.....	7
7.1	Baterias.....	7
7.2	Carregadores.....	7
8	CARREGAMENTO, INSERÇÃO OU REMOÇÃO DO ACUMULADOR	7
8.1	Indicações de carga (Fig. 1)	7
8.2	Remoção / inserção do acumulador (Fig. 2).....	8
9	MONTAGEM	8
9.1	Instalar ou remover a lâmina de serra (Fig. 3).....	8
10	OPERAÇÃO	8
10.1	Ligar/Desligar (Fig. 4).....	8
10.2	Para alterar o ângulo do grupo construtivo da sapata giratória (Fig. 5).....	9
10.3	Para mudar a posição do conjunto da sapata com eixo (Fig. 6)	9
11	INSTRUÇÕES OPERACIONAIS GERAIS	9
11.1	Corte geral.....	10
11.2	Corte por penetração.....	10
11.3	Cortar metal.....	10
12	LIMPEZA E MANUTENÇÃO	10
12.1	Limpeza	10

13	DADOS TÉCNICOS	11
14	RUÍDO	11
15	GARANTIA.....	11
16	MEIO-AMBIENTE	12
17	DECLARAÇÃO DE CONFORMIDADE	13

SERRA RECÍPROCA 18V (SEM BATERIA)**POWEB2510****1 APLICAÇÃO**

A serra recíproca está concebida para cortar madeira, ferro, metais não ferrosos e plásticos, usando uma lâmina de serra standard. Não adequado para uso profissional.



AVISO! Antes de utilizar a máquina, leia atentamente este manual para garantir a sua própria segurança. Ceda apenas a sua ferramenta elétrica juntamente com este manual de instruções.

2 DESCRIÇÃO (FIG. A)

1. Sapata giratória
2. Fixação da lâmina de rápida libertação
3. Botão de desbloqueio
4. ON/OFF interruptor de acionamento
5. Softgrip
6. Lâmina de corte (NÃO incluída)
7. Carregador (NÃO incluído)
8. Botão para soltar o acumulador
9. Conjunto da bateria (NÃO incluído)

3 LISTA DE CONTEÚDO DA EMBALAGEM

- Retire todo o material da embalagem.
- Retire os suportes de embalagem e transporte ainda existentes (se houver).
- Verifique a existência de todo o conteúdo da embalagem.
- Verifique possíveis danos de transporte na ferramenta, no cabo de alimentação, na ficha elétrica e em todos os acessórios.
- Se possível, guarde a embalagem até ao fim do período de garantia. Elimine-a depois através do seu sistema de recolha de resíduos local.



AVISO! Os materiais de embalagem não são brinquedos! As crianças não devem brincar com sacos de plástico! Perigo de asfixia!







- 1 x máquina
- 1 x manual
- 1 x chave Allen



Caso haja partes em falta ou danificadas, por favor, contacte o seu comerciante.

4 SÍMBOLOS

Neste manual e/ou na máquina são utilizados os seguintes símbolos:

	Atenção: risco de ferimentos ou eventuais danos na ferramenta.		Em conformidade os requerimentos essenciais aplicáveis da(s) diretiva(s) europeia(s).
	Atenção: risco de ferimentos ou eventuais danos na ferramenta.		Máquina classe II – Isolamento duplo – Não necessita de tomada com terra (apenas para carregador).
	Use proteção auditiva.		Temperatura ambiente máx. 40 °C (apenas para bateria).
	Use proteção ocular.		Use bateria e carregador apenas em salas fechadas.
	Use uma máscara contra o pó quando houver formação de pó.		Não exponha o carregador e o conjunto da bateria a água.
	Use luvas de proteção.		Não queime o conjunto da bateria ou carregador.

5 PROCEDIMENTOS GERAIS DE SEGURANÇA

Leia todos os avisos de segurança e todas as instruções. O não-cumprimento dos avisos e instruções podem provocar choque elétrico, incêndio e /ou ferimentos graves. Guarde todos os avisos e instruções para referência futura. O conceito utilizado a seguir de „Ferramenta elétrica” refere-se a ferramentas elétricas com cabo de alimentação ou alimentação por bateria (sem cabo elétrico).

5.1 Área de trabalho

- Mantenha a sua área de trabalho limpa e arrumada. A desordem e áreas de trabalho com pouca iluminação podem desencadear acidentes.
- Não trabalhe com o aparelho em ambientes com risco de explosão, onde se encontrem líquidos, gases ou poeiras inflamáveis. As ferramentas elétricas produzem faíscas, as quais podem inflamar as poeiras ou vapores.
- Mantenha as crianças e outras pessoas afastadas durante a utilização da ferramenta elétrica. Em caso de distração, pode perder o controlo sobre o aparelho.

5.2 Segurança elétrica

- Certifique-se sempre que a tensão de alimentação corresponde à voltagem especificada na placa de características.
- A ficha de ligação do aparelho tem que encaixar corretamente na tomada. A ficha não pode de forma alguma ser modificada. Não utilize nenhum adaptador juntamente com aparelhos ligados à terra. As fichas intactas e tomadas adequadas diminuem o risco de choque elétrico.

- Evite o contacto físico com superfícies ligadas à terra, tais como tubagens, aparelhos de aquecimento, fogões e frigoríficos. Existe um risco agravado de choque elétrico, se tiver contacto físico com terra.
- Mantenha o aparelho afastado de chuva ou humidade. A entrada de água num aparelho elétrico aumenta o risco de choque elétrico.
- Não utilize o cabo elétrico para segurar ou pendurar o aparelho ou para puxar a ficha da tomada. Mantenha o cabo elétrico afastado do calor, óleo, arestas afiadas ou de peças de aparelhos em movimento. Os cabos elétricos danificados ou dobrados aumentam o risco de choque elétrico.
- Se trabalhar com uma ferramenta elétrica ao ar livre, utilize apenas extensões que sejam também indicadas para uso no exterior. A utilização de uma extensão apropriada para uso no exterior diminui o risco de choque elétrico.
- Caso não seja possível evitar operar a ferramenta elétrica num local húmido, use um dispositivo contra corrente residual (RCD). O uso de um RCD reduz o risco de choque elétrico.

5.3 Segurança pessoal

- Esteja atento. Esteja concentrado e seja sensato ao trabalhar com uma ferramenta elétrica. Não utilize o aparelho se estiver cansado ou sob a influência de estupefacientes, álcool ou medicamentos. Um momento de distração durante a utilização do aparelho pode provocar ferimentos graves.
- Use equipamento de proteção individual e use sempre óculos de proteção. O uso de equipamento de proteção individual, assim como máscaras anti-poeiras, calçado de segurança anti-derrapante, capacete de segurança ou proteção auricular, conforme o tipo e aplicação da ferramenta elétrica, diminui o risco de ferimentos.
- Evite uma entrada em funcionamento acidental. Certifique-se de que o interruptor se encontra na posição “OFF (0)” (desligado), antes de inserir a ficha na tomada. Se tiver o dedo no interruptor ao segurar o aparelho ou ligar o aparelho à corrente elétrica com o interruptor ativado, podem resultar acidentes.
- Retire ferramentas de ajuste ou chaves de parafusos, antes de ligar o aparelho. Uma ferramenta ou chave que se encontre numa peça giratória do aparelho pode provocar ferimentos.
- Não se sobrevalorize. Tenha atenção a uma postura correta e mantenha sempre o equilíbrio. Desta forma, poderá controlar melhor o aparelho em situações inesperadas.
- Use vestuário apropriado. Não use roupas largas nem joias. Mantenha o cabelo, roupa e luvas a trabalhar afastados de peças em movimento. As roupas soltas, joias ou cabelos compridos soltos podem ser apanhados pelas peças em movimento.
- Se puderem ser montados dispositivos de aspiração e absorção de poeiras, certifique-se de que os mesmos estão ligados e são utilizados corretamente. A utilização destes dispositivos diminui os riscos associados a poeiras.

5.4 Manuseamento e emprego de ferramentas elétricas com precaução

- Não sobrecarregue o aparelho. Utilize a ferramenta elétrica indicada para o seu trabalho. Com a ferramenta elétrica adequada, trabalha melhor e de forma mais segura nas áreas a trabalhar indicadas.
- Não utilize uma ferramenta elétrica com o interruptor danificado. Uma ferramenta elétrica que não possa ser mais ligada ou desligada é perigosa e tem de ser reparada.
- Retire a ficha da tomada antes de proceder a ajustes no aparelho, substituir acessórios ou arrumar o aparelho. Esta medida de precaução impede o arranque acidental do aparelho.
- Guarde as ferramentas elétricas não utilizadas fora do alcance das crianças. Não permita que outras pessoas façam uso do aparelho, se não estiverem familiarizadas com o mesmo ou não tiverem lido estas instruções. As ferramentas elétricas são perigosas, se forem utilizadas por pessoas inexperientes.

- Faça a manutenção do aparelho com cuidado. Inspeccione se as peças móveis do aparelho funcionam corretamente e não bloqueiam, se as peças estão partidas ou danificadas de forma a comprometer o funcionamento do aparelho. Mandar reparar as peças danificadas antes da utilização do aparelho. Muitos acidentes têm a sua origem na manutenção incorreta das ferramentas elétricas.
- Mantenha as ferramentas de corte afiadas e limpas. As ferramentas de corte com extremidades de corte afiadas, com uma manutenção correta, bloqueiam menos e são mais fáceis de manusear.
- Utilize a ferramenta elétrica, acessórios, ferramentas normalizadas, etc. de acordo com estas instruções para este tipo especial de aparelho. Tenha também em atenção as condições a trabalhar e a tarefa a executar. O emprego das ferramentas elétricas para aplicações diferentes das estipuladas pode desencadear situações de perigo.

5.5 Assistência técnica

- Mandar reparar o seu aparelho apenas por técnicos qualificados e apenas com peças de substituição originais. Desta forma, é assegurado que a segurança do aparelho se mantém.

6 INSTRUÇÕES DE SEGURANÇA PARA SERRA RECÍPROCA

- Não ligue a ferramenta com a lâmina encostada a qualquer superfície. A ação da lâmina oscilará a ferramenta o que pode provocar ferimentos corporais.
- Permita que a ferramenta fique totalmente imobilizada antes de a pousar. Uma ferramenta em funcionamento oscilará quando a ponta da lâmina entre em contacto com alguma superfície.
- Não corte peças de trabalho demasiado grandes.
- Não corte pregos ou parafusos, exceto se estiver a usar uma lâmina especificamente designada para essa finalidade. Inspeccione o seu material antes de cortar
- Antes de ligar a ferramenta, certifique-se que a lâmina não está em contacto com a superfície de trabalho.
- Mantenha as mãos afastadas das peças móveis e na parte superior da peça de trabalho. Não coloque as mãos por baixo da superfície de trabalho enquanto a serra está em funcionamento.
- Segure a ferramenta pela superfície isolada aquando de trabalhos em que a ferramenta de corte possa entrar em contacto com fios não visíveis ou com o seu próprio cabo. O contacto com um fio sob tensão pode colocar as partes de metal da ferramenta sob tensão e dar um choque elétrico ao operador.
- Não inicie a ferramenta com a lâmina a tocar numa superfície. A ação da lâmina vai oscilar a ferramenta e pode causar lesões corporais.
- Vista sempre óculos de segurança ou de proteção, os óculos normais ou óculos de sol não são óculos de segurança.
- Certifique-se que o espaço em seu redor está livre antes de efetuar o corte. Tal irá evitar que irá cortar a sua bancada de trabalho, o piso, etc.
- Este produto não é um brinquedo. Mantenha-o fora do alcance das crianças.
- As pessoas com pacemakers devem consultar o(s) seu(s) médico(s) antes da utilização. Os campos eletromagnéticos na proximidade de pacemakers cardíacos podem causar interferências ou falhas nos pacemakers. As pessoas com pacemakers devem ainda:
 - Evitar operar a ferramenta estando sozinhos.
 - Não utilize a ferramenta com o interruptor ligado na posição de bloqueio.
 - Inspeccione e faça a manutenção de forma adequada para evitar choques elétricos.

7 INSTRUÇÕES DE SEGURANÇA ADICIONAIS PARA BATERIAS E CARREGADORES

7.1 Baterias

- Nunca tente abrir por algum motivo.
- Não guarde em locais onde a temperatura possa exceder 40 °C.
- Carregue apenas a temperaturas ambiente entre 4 °C e 40 °C.
- Ao descartar as baterias, siga as instruções fornecidas na secção "Proteger o ambiente".
- Não provoque curto-circuitos. Caso seja efetuada uma ligação entre o terminal positivo (+) e o negativo (-) direta ou acidentalmente pelo contacto de objetos metálicos, a bateria sofre um curto-circuito seguindo-se uma corrente intensa que irá gerar calor que pode provocar rutura ou incêndio da caixa.
- Não aquecer. Se as baterias forem aquecidas acima de 100 °C, a vedação, os separadores de isolamento e outros componentes de polímero podem ficar danificados resultando em fuga de eletrólito e/ou curto-circuito interno que gera calor provocando rutura ou incêndio. Mais ainda, não descarte as baterias no fogo pois pode ocorrer uma explosão e/ou queimaduras graves.
- Em condições extremas pode ocorrer fuga da bateria. Se observar líquido na bateria, proceda como se segue:
 - Limpe cuidadosamente o líquido usando um pano. Evite o contacto com a pele.
 - Caso entre em contacto com os olhos, siga as instruções que se seguem:
 - ✓ Lave imediatamente com água. Neutralize com um ácido suave como limão ou vinagre.
 - ✓ Em caso de contacto com os olhos, lave abundantemente com água limpa por pelo menos 10 minutos. Consulte um médico.



Perigo de incêndio! Evite o curto-circuito de contactos de uma bateria removida. Não queime a bateria.

7.2 Carregadores

- Nunca tente carregar baterias não recarregáveis.
- Substitua imediatamente cabos com defeito.
- Não exponha à água.
- Não abra o carregador.
- Não teste o carregador.
- O carregador destina-se unicamente a uso no interior.

8 CARREGAMENTO, INSERÇÃO OU REMOÇÃO DO ACUMULADOR

8.1 Indicações de carga (Fig. 1)

Ligue o carregador à tomada elétrica.

- Verde contínuo: pronto a ser carregado.
- Vermelho intermitente + verde contínuo: a carregar.
- Verde contínuo + vermelho contínuo: carregado.



Aviso: caso o acumulador não encaixe corretamente, desconecte-o e certifique-se que o acumulador é o modelo correto para este carregador, tal como indicado na tabela de especificações. Não carregue qualquer outro acumulador ou qualquer outro acumulador que não encaixe de forma segura no carregador.

1. Controle frequentemente o carregador e o acumulador enquanto os mesmos estão ligados

2. Quando terminado, remova o carregador da fonte elétrica e desconecte-o do acumulador.
3. Deixe o acumulador arrefecer completamente antes de o utilizar.
4. Guarde o carregador e o acumulador em espaços interiores, fora do alcance das crianças.



AVISO: caso a bateria esteja quente depois do uso contínuo da ferramenta, permita que a mesma arrefeça para uma temperatura ambiente antes de a carregar. Tal irá prolongar a vida das suas baterias.

8.2 Remoção / inserção do acumulador (Fig. 2)



ADVERTÊNCIA: certifique-se que a ferramenta está desligada ou remova o acumulador antes de efetuar qualquer ajuste.

- Segure a ferramenta com uma mão e o acumulador (9) com a outra.
- Para instalar: puxe e deslize o conjunto de bateria para a porta da bateria, certifique-se que a trava na parte traseira da bateria encaixe no lugar e que a bateria esteja segura antes de iniciar o funcionamento.
- Para remover: pressione a trava da bateria e puxe, ao mesmo tempo, a bateria para fora.

9 MONTAGEM

9.1 Instalar ou remover a lâmina de serra (Fig. 3)



ADVERTÊNCIA: certifique-se que a serra está desligada com o botão de bloqueio na posição central ou remova o acumulador antes de efetuar qualquer ajuste.



Certifique-se que o botão de desbloqueio não está acionado antes de ligar a ferramenta à tomada e que os seus dedos não estão a tocar o interruptor de acionamento ON/OFF, de forma a evitar um acionamento acidental.

- Rode manualmente o conector rápido (2) no sentido anti-horário.
- Ao mesmo tempo empurre a lâmina (6) para a posição mais funda, de seguida liberte o conector rápido (2). Certifique-se que está apertado com segurança.
- Para remover a lâmina de serra (6), siga o procedimento acima na ordem inversa.



ADVERTÊNCIA! Antes de encaixar o acumulador, puxe sempre pela lâmina de forma a assegurar que a lâmina está seguramente fixa na fixação. O não incumprimento poderá resultar em lesões graves.

10 OPERAÇÃO

10.1 Ligar/Desligar (Fig. 4)

- Certifique-se que o acumulador está instalado.
- Pressione o botão de desbloqueio (3) para a esquerda ou direita e aperte o interruptor de acionamento ON/OFF (4).
- Para desligar apenas liberte o interruptor ON/OFF (4).

10.2 Para alterar o ângulo do grupo construtivo da sapata giratória (Fig. 5)

O conjunto do dispositivo de fixação pode ser ajustado manualmente num ângulo adequado que é conveniente para operar esta ferramenta.

10.3 Para mudar a posição do conjunto da sapata com eixo (Fig. 6)

- Remova a bateria da sua serra.



AVISO: Falha ao desligar a serra pode resultar no arranque acidental provocando ferimentos graves.

- Soltar ambos os parafusos roscados na estrutura da engrenagem com chave sextavada.
- Reposicione o conjunto da sapata com eixo dentro ou fora.
- Reaperte ambos os parafusos roscados em segurança. Não aperte demasiado os parafusos roscados.
- Remova a chave sextavada.



AVISO: Se cortar fios elétricos existentes nas paredes a lâmina, o conector e o conjunto da barra de serra podem ficar eletricamente ativos. Não toque em peças de metal quando estiver a realizar cortes em paredes; agarre apenas pelas superfícies de pega isoladas fornecidas pela ferramenta. Quando estiver a realizar cortes em paredes certifique-se que não se encontram no caminho da lâmina cabos elétricos, canos e perigos mecânicos.

11 INSTRUÇÕES OPERACIONAIS GERAIS

- Encaixe um acumulador totalmente carregado no fundo da pega e certifique-se que o mesmo encaixa no lugar. Certifique-se que o acumulador está encaixado de forma segura na pega da serra, de forma a que o mesmo não caia durante o uso.
- Segure firmemente a serra recíproca com ambas as mãos. Posicione a lâmina ao pé da peça de trabalho, empurre o botão de desbloqueio (3) para a esquerda ou a direita e mantenha o interruptor de acionamento ON/OFF (4) pressionado.
- Liberte o botão de desbloqueio logo que a ferramenta tenha potência. Permita que a serra atinja a sua velocidade máxima antes de a encostar na peça de trabalho.



IMPORTANTE: Não ponha a serra em funcionamento caso a lâmina da serra esteja em contacto com algum objeto antes do funcionamento. Caso necessário, levante a ferramenta da peça de trabalho antes de apertar o interruptor de acionamento ON/OFF.

- Ao preparar um corte coloque o grupo construtivo da sapata giratória (1) sobre a superfície a ser cortada. Alinhe a lâmina da serra com a direção do corte e abaixe lentamente a lâmina de corte sobre a linha de corte para iniciar o corte. Não tente cortar com a ponta da lâmina; tal pode causar um retorno da e danos na lâmina.
- Depois de terminar o corte, liberte o interruptor de acionamento ON/OFF para parar a ferramenta.
- Remova o acumulador e a lâmina de corte.
- Limpe e guarde a serra em espaços interiores e fora do alcance das crianças.

11.1 Corte geral

Fixe a sua peça de trabalho se for portátil, apoie a sapata dianteira da serra na sua peça de trabalho (certifique-se que a lâmina não está em contacto com a peça de trabalho) e ligue a serra exercendo pressão suficiente na direção do corte para manter sempre a sapata premida firmemente contra a peça de trabalho. Não force o corte nem páre a serra. Não dobre nem torça a lâmina, deixe que a ferramenta e a lâmina faça o trabalho.

De modo geral, as lâminas mais grosseiras são para madeira, plásticos e compostos, e as lâminas mais finas são para cortar metal. A oscilação ou vibração pode indicar que necessita de uma lâmina mais fina ou de uma velocidade superior. Se a lâmina sobreaquece ou bloqueia pode indicar que necessita de uma lâmina mais grosseira. Substitua as lâminas quando ficarem rombudas. Lâminas rombudas oferecem fracos resultados e podem sobreaquecer a serra.

11.2 Corte por penetração

Marque de forma bem visível a linha de corte partindo de um ponto conveniente dentro da área de corte, coloque a ponta da lâmina sobre esse ponto com a serra paralela à linha de corte descendo lentamente a serra até que a extremidade do botão da sapata assente na peça de trabalho e a lâmina não toque na peça de trabalho, ligue a serra e permita que alcance a velocidade máxima. Com a serra apoiada na sapata, lentamente incline a serra para a frente para descer a lâmina para a linha de corte. Continue este movimento até que a lâmina da serra esteja perpendicular à peça de trabalho.

11.3 Cortar metal

Devem usar-se lâminas especificamente designadas para o corte de metais. Pode usar óleo leve como um agente refrigerante quando cortar metal, isto evitará o sobreaquecimento da lâmina, ajudará a lâmina a cortar mais rapidamente e promoverá o aumento da vida útil da lâmina.

12 LIMPEZA E MANUTENÇÃO

12.1 Limpeza

Mantenha as ranhuras de ventilação da máquina limpas, de modo a evitar o sobreaquecimento do motor.

Limpe regularmente a carcaça da máquina com um pano macio, de preferência após cada utilização.

Mantenha as ranhuras de ventilação livres de poeira e sujidade.

Se a sujidade não puder ser eliminada, use um pano macio humedecido com água e sabão.



Nunca utilize solvente tais como o petróleo, álcool, água amoniacal, etc. Estes solventes poderão danificar as peças de plástico.

13 DADOS TÉCNICOS

Modelo nº	POWEB2510
Rotações	0-2600min ⁻¹
Tensão nominal	18 V
Ligação do acumulador	Inserção de deslize
Profundidade de corte em aço	6 mm
Profundidade de corte em madeira	100 mm
Sapata giratória ajustável	Sim
Troca rápida da lâmina	Sim
Softgrip	Sim
Soft touch	Sim
Ajuste da base	Sim
Curso recíproco	18 mm

14 RUÍDO

Valores de emissão sonora, medidos em conformidade com a norma relevante. (K=3)

Nível de pressão acústica LpA	75dB(A)
Nível de potência acústica LwA	86dB(A)



ATENÇÃO! Use proteção de ouvidos quando a pressão sonora for superior a 85 dB(A).

aw (Vibração):	5,6 m/s ²	K = 1,5 m/s ²
----------------	----------------------	--------------------------

15 GARANTIA

- Este produto tem uma garantia de um período de 24 meses efetivos, a partir da data de aquisição pelo primeiro utilizador.
- Esta garantia cobre todas as falhas do material ou produção, mas não inclui: baterias, carregadores, peças com defeito por desgaste de utilização normal, como suportes, escovas, cabos e tomadas ou acessórios como brocas, lâminas de serra, etc., danos ou defeitos que sejam resultado de utilização indevida, acidentes ou alterações, nem os custos de transporte.
- Danos e/ou defeitos resultantes de utilização inadequada também não estão cobertos pelas condições de garantia.
- Renunciamos também qualquer responsabilidade por quaisquer ferimentos corporais resultantes de utilização inadequada da ferramenta.
- As reparações apenas devem ser levadas a cabo por um centro de serviço ao cliente autorizado para ferramentas Powerplus.
- A qualquer momento pode obter mais informação através do número 00 32 3 292 92 90.
- Quaisquer custos de transporte devem sempre ser imputados ao cliente, exceto se acordado de outra forma por escrito.
- Ao mesmo tempo, não pode ser entregue qualquer reivindicação de garantia, se o dano do aparelho resulta de uma manutenção negligente ou de uma sobrecarga.
- Uma exclusão definitiva da garantia resulta de danos causados por permeação de líquidos, penetração excessiva de poeira, danificação intencional (deliberadamente ou devido à grave falta de cuidados), uso não apropriado (utilização para fins não adequados para este aparelho), utilização não qualificada (p.ex. não respeitando as instruções dadas neste manual), montagem incorreta, queda de raio, voltagem de rede incorreta. Esta lista não é restritiva.

- Nunca a aceitação de reivindicações de garantia pode levar à prolongamento da garantia ou ao início de um novo período de garantia em caso da substituição do aparelho.
- Por isso, aparelhos ou componentes substituídos sob garantia ficam na posse de Varo NV.
- Nós reservamos o direito de rejeitar qualquer reivindicação onde a aquisição não possa ser verificada ou quando é visível que o produto não foi utilizado corretamente. (Limpeza das ranhuras de ventilação, escovas de carvão utilizadas com regularidade, ...)
- Deverá guardar o seu talão de compra como prova de aquisição do produto.
- A sua ferramenta desmontada deverá ser devolvida ao representante num estado de limpeza aceitável, na sua caixa de transporte original (aplicável às unidades acompanhadas da prova de compra).
- A sua ferramenta deve ser carregada, no mínimo, uma vez por mês para garantir um ótimo funcionamento desta ferramenta.

16 MEIO-AMBIENTE



Se a sua máquina necessitar de ser substituída após uma utilização prolongada, não a coloque no lixo doméstico. Elimine-a de uma forma ecologicamente segura.

O lixo produzido pelas máquinas elétricas não pode ser eliminado com o lixo doméstico normal. Faça a reciclagem onde existam instalações adequadas.

Consulte as autoridades locais ou o seu revendedor para conselhos sobre a recolha e a eliminação.

17 DECLARAÇÃO DE CONFORMIDADE

VARO N.V. – Joseph Van Instraat 9 – BE2500 Lier – Bélgica, declara que,

Designação do aparelho: Serra recíproca
Marca: POWERplus
Modelo nº.: POWEB2510

se encontra em conformidade com os requisitos essenciais e outras provisões relevantes das Diretivas Comunitárias aplicáveis, com base na aplicação das normas Europeias harmonizadas. Qualquer alteração não autorizada do equipamento anula esta declaração.

Diretivas Europeias (incluindo, se aplicável, as respetivas emendas até à data de assinatura):

2011/65/EU
2006/42/EC
2014/30/EC

Normas Europeias harmonizadas (incluindo, se aplicável, as respetivas emendas até à data de assinatura):

EN62841-1 : 2015
EN62841-2-11 : 2016
EN55014-1 : 2006
EN55014-2 : 2015

Detentor da Documentação Técnica: Philippe Vankerkhove, VARO – Vic. Van Rompuy N.V.

O signatário atua em nome da administração da empresa,

Hugo Cuypers
Assuntos Regulamentares – Gestor de Conformidade
06/06/18

1	BRUKSOMRÅDE	3
2	BESKRIVELSE (FIG. A)	3
3	PAKKENS INNHOLD	3
4	SYMBOLFORKLARING	4
5	GENERELLE SIKKERHETSADVARSLER	4
5.1	<i>Arbeidsplassen</i>	4
5.2	<i>Elektrisk sikkerhet</i>	4
5.3	<i>Personsikkerhet</i>	5
5.4	<i>Vær nøyaktig og omhyggelig når du omgås elektroverktøy</i>	5
5.5	<i>Service</i>	5
6	EKSTRA SIKKERHETSINSTRUKSJONER FOR BAJONETTSAG	6
7	EKSTRA SIKKERHETSREGLER FOR BATTERIER OG LADERE	6
7.1	<i>Batterier</i>	6
7.2	<i>Ladere</i>	7
8	LADING OG INNSETTING ELLER FJERNING AV BATTERIET	7
8.1	<i>Laderindikasjoner (Fig. 1)</i>	7
8.2	<i>Fjerning/innsetting av batteri (Fig. 2)</i>	7
9	MONTERING	8
9.1	<i>Montere og fjerne sagbladet (Fig. 3)</i>	8
10	BRUK	8
10.1	<i>Slå på og av (Fig. 4)</i>	8
10.2	<i>Endring av vinkel på leddskoen (Fig. 5)</i>	8
10.3	<i>Endre posisjonen til vippeskoen (Fig. 6)</i>	8
11	GENERELL BRUKSANVISNING	9
11.1	<i>Generell saging</i>	9
11.2	<i>Dykkssaging</i>	9
11.3	<i>Metallsaging</i>	9
12	RENGJØRING OG VEDLIKEHOLD	9
12.1	<i>Rengjøring</i>	9
13	TEKNISKE DATA	10

14	STØY	10
15	GARANTI	10
16	MILJØ.....	11
17	SAMSVARSERKLÆRING.....	11

BAJONETTSAG 18V (UTEN BATTERI)**POWEB2510****1 BRUKSOMRÅDE**

Bajonettsagen er beregnet på å sage tre, jern, ikke-jernholdige metaller og plast med bruk av et standard sagblad. Egner seg ikke til profesjonelt bruk.



ADVARSEL! Av sikkerhetshensyn bør du lese denne brukermanualen og generelle sikkerhetsinstrukser nøye før maskinen tas i bruk. Hvis maskinen leveres videre til en tredjeperson må også bruksanvisningen følge med.

2 BESKRIVELSE (FIG. A)

1. Leddet sko
2. Hurtigklemme til blad
3. Låseknapp
4. PÅ/AV-bryter
5. Mykt grep
6. Sagblad (IKKE inkludert)
7. Lader (IKKE inkludert)
8. Batteripakkens utløserknapp
9. Batteripakke (ikke inkludert)

3 PAKKENS INNHOLD

- Fjern alle pakkematerialer.
- Fjern all gjenværende innpakning og alle transportinnlegg (hvis aktuelt).
- Sjekk at pakkens innhold er fullstendig.
- Sjekk apparatet, strømledningen, støpslet og alt tilbehør for transportskader.
- Ta vare på pakkematerialene så lenge som mulig, helst til slutten av garantiperioden. Deretter må du kaste det i ditt lokale avfallssystem.



ADVARSEL: Emballasjen er ikke leketøy! Barn må ikke leke med plastposer! Kvelningsfare!











- 1 x maskin
- 1 x håndbok
- 1 x sekskantnøkkel



Hvis du oppdager manglende eller skadede deler må du ta kontakt med forhandleren.

4 SYMBOLFORKLARING

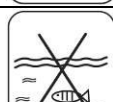
Følgende symboler brukes i denne bruksanvisningen eller på maskinen:

	Indikerer risiko for personskader eller skader på verktøyet.		I samsvar med vesentlige krav i EU-direktivet(ene).
	Les manualen før bruk.		Klasse II-maskin – dobbeltisolert – krever ikke jordet støpsel (kun for lader).
	Bruk hørselsvern.		Omgivelsestemperatur maks. 40 °C (kun for batteri).
	Bruk vernebriller.		Bruk batteri og lader kun i lukkede rom.
	Bruk pustebeskyttelse ved støvutvikling.		Ikke utsett lader og batteripakke for vann.
	Bruk hansker.		Batteri og lader må ikke brennes.

5 GENERELLE SIKKERHETSADVARSLER

Samtlige sikkerhetsregler og advarsler må leses. Hvis du ikke følger sikkerhetsreglene kan det føre til elektrisk støt, brann og/eller alvorlige personskader. Begrepet "elektroverktøy" som er brukt i advarslene henviser til elektroverktøy som drives fra strømmettet (med kabel) eller med batteri (uten kabel).

5.1 Arbeidsplassen

- Hold arbeidsplassen ren og ryddig. Rot og dårlig opplyst arbeidsområde kan føre til ulykker.
- Bruk apparatet i omgivelser som ikke er eksplosjonsfarlige og der det ikke finnes brennbare væsker, gasser eller støv. Elektroverktøy avgir gnister som kan antenne støv eller damp.
- Hold barn og andre personer unna når du bruker elektroverktøyet. Forstyrrelser kan føre til at du mister kontrollen over apparatet.

5.2 Elektrisk sikkerhet

- Kontroller alltid at strømtilførselen stemmer med spenningen på typeskiltet.
- Støpslet på apparatet må passe i stikkontakten. Støpslet må ikke endres. Ikke bruk overgangsplugger som ikke har samme beskyttelse som apparatet. Støpsler som ikke er modifisert og passende stikkontakter reduserer faren for elektrisk støt.
- Unngå kroppskontakt med jordede flater, som rør, varmeovner og kjøleskap. Jordingen av disse øker faren for elektrisk støt.
- Hold apparatet unna regn og fuktighet. Inntrenging av vann i apparatet øker faren for elektrisk støt.

- Ikke bruk kabelen til å bære apparatet, henge det opp eller når du trekker støpslet ut av stikkontakten. Hold kabelen unna varme, olje, skarpe kanter eller bevegelige deler på apparatet. Skadete eller krøllete kabler øker faren for elektrisk støt.
- Når du bruker elektroverktøy utendørs må du bare bruke skjøtekabler som er tillatt brukt utendørs. Bruk av skjøtekabler som er beregnet på utendørs bruk reduserer faren for elektrisk støt.
- Hvis du må bruke elektroverktøy på områder med mye fuktighet, må du bruke et overspenningsvern. Hvis du bruker et overspenningsvern vil du redusere faren for støt.

5.3 **Personsikkerhet**

- Elektroverktøy må brukes med sunn fornuft. Ikke bruk apparatet hvis du er trøtt eller er påvirket av narkotika, alkohol eller medikamenter. Et øyeblikks uoppmerksomhet når du bruker apparatet kan føre til personskader.
- Bruk personlig verneutstyr og bruk alltid vernebriller. Bruk av personlig verneutstyr som støvmaske, sklisikre vernesko, hjelm eller hørselsvern, når forholdene krever det, reduserer faren for personskader.
- Unngå utilsiktet oppstart. Forsikre deg om at bryteren er slått AV før du plugges inn støpslet. Hvis du bærer elektroverktøy med fingeren på bryteren, eller hvis du plugges inn et verktøy med bryteren PÅ, inviterer du til ulykker.
- Fjern justeringsverktøy eller skrunøkler før du slår på apparatet. Et verktøy eller nøkkel som blir sittende i elektroverktøyetts bevegelige deler kan føre til personskade.
- Ikke strekk deg for langt. Pass på at du står støtt og at du alltid er i balanse. På denne måten kan du være i stand til å kontrollere verktøyet også i uventede situasjoner.
- Bruk egnede klær. Ikke bruk vide klær eller smykker. Hold hår, klær og hansker unna bevegelige deler. Løse klær, smykker eller langt hår kan henge seg opp i bevegelige deler.
- Når det kan monteres støvavsug- og oppsamlingsinnretninger, må du forsikre deg om at disse er riktig tilkoblet og at de brukes riktig. Bruk av slike innretninger kan redusere støvrelaterte farer.

5.4 **Vær nøyaktig og omhyggelig når du omgås elektroverktøy**

- Ikke overbelast apparatet. Bruk riktig elektroverktøy i forhold til arbeidet som skal utføres. Korrekt elektroverktøy vil gjøre jobben bedre og sikrere når det arbeider innenfor den belastningen det er beregnet til.
- Ikke bruk elektroverktøyet hvis bryteren ikke kan slå det på og av. Hvis det ikke lenger er mulig å kontrollere elektroverktøyet med bryteren, er det farlig å bruke og må repareres.
- Trekk støpslet ut av stikkontakten før du gjør justeringer, skifter tilbehør eller setter bort verktøyet. Disse forholdsreglene forhindrer at apparatet startes utilsiktet.
- Oppbevar elektroverktøy som ikke skal brukes utenfor barns rekkevidde. Ikke la personer du ikke stoler på eller som ikke har lest denne bruksanvisningen bruke apparatet. Elektroverktøy er farlige når de brukes av uerfarne personer.
- Elektroverktøy må vedlikeholdes. Kontroller at bevegelige deler fungerer som de skal og ikke klemmer, om deler er brukket eller skadet og alle andre forhold som kan ha innvirkning på verktøyetts funksjon. Reparer skadete deler før du bruker verktøyet. Mange ulykker skyldes dårlig vedlikeholdte elektroverktøy.
- Hold kutteverktøy skarpe og rene. Omhyggelig vedlikeholdte kutteverktøy med skarpe kuttekanter klemmer mindre og er lettere å bruke.
- Bruk elektroverktøy, tilbehør, innsatser osv. i samsvar med denne bruksanvisningen og i samsvar med spesielle anvisninger som gjelder for respektive verktøyet. Ta hensyn til arbeidsforholdene og arbeidet som skal utføres. Bruk av elektroverktøy til annet enn tiltenkt formål kan føre til farlige situasjoner.

5.5 **Service**

- La bare kvalifiserte fagfolk reparere elektroverktøyet, og bruk bare originale reservedeler. På denne måten kan du være sikker på at verktøyet er sikkert å bruke.

6 EKSTRA SIKKERHETSINSTRUKSJONER FOR BAJONETTSAG

- Ikke start verktøyet mens bladet ligger an mot en flate. Bladets bevegelse kan få verktøyet til å sprette, noe som kan føre til skade.
- La verktøyet stanse helt opp før du legger det fra deg. Et verktøy som er i gang vil rykke når bladspissen berører enhver flate.
- Ikke kutt for store arbeidsstykker.
- Ikke kutt spiker eller skruer med mindre du bruker et spesialblad som er beregnet på dette. Inspiser materialet før du kutter.
- Før du slår på verktøyet må du sjekke at bladet ikke ligger an mot arbeidsstykket.
- Hold hendene unna bevegelige deler og overflaten på arbeidsstykket. Ikke plasser hendene under arbeidsstykket mens sagen er i gang.
- Hold verktøyet i de isolerte gripeflatene når du bruker det på steder der kutteverktøyet kan komme i kontakt med skjulte ledninger eller sin egen ledning. Kontakt med en "strømførende" ledning vil gjøre verktøyets eksponerte metalldele "strømførende" og gi brukeren støt.
- Ikke start verktøyet når bladet er i kontakt med noen overflate. Bladbevegelsen vil gjøre at verktøyet hopper, noe som kan forårsake personskade.
- Bruk alltid sikkerhets- eller vernebriller, vær oppmerksom på at vanlige briller eller solbriller ikke er sikkerhetsbriller
- Kontroller at det er god klaring på arbeidsstedet før sagingen. Dette for å unngå å sage i arbeidsbenken, gulvet osv.
- Dette produktet er ikke en leke. Oppbevares utenfor barns rekkevidde.
- Personer med pacemaker skal rådføre seg med lege(r) før bruk. Elektromagnetiske felter nær pacemakeren kan forårsake interferens på pacemakeren eller de kan føre til at pacemakeren svikter. I tillegg skal personer med pacemaker:
 - Unngå å arbeide alene.
 - Må ikke brukes med strømbryteren låst i stilling på.
 - Vedlikehold og kontroller enheten på riktig måte for å unngå elektrisk støt.

7 EKSTRA SIKKERHETSREGLER FOR BATTERIER OG LADERE

7.1 Batterier

- Forsøk aldri å åpne dem, uansett grunn.
- Må ikke oppbevares på steder der temperaturen kan overskride 40 °C.
- Må kun lades ved omgivelsestemperaturer på 4 °C til 40 °C.
- Oppbevar batteriene dine på et kjølig, tørt sted (5 °C - 20 °C). Ikke lagre batterier i utladet tilstand.
- Li-ion batterier bør utlades og lades jevnlig (minst 4 ganger pr. år). Ved lagring over lang tid bør ditt Li-ion batteri være ladet til 40 % av kapasiteten.
- Lad batterier kun med laderen som følger med verktøyet.
- Unngå å kortslutte batterier. Hvis det skapes en kobling mellom den positive (+) og den negative (-) polen, direkte eller via utilsiktet kontakt med metall, vil batteriet kortslutte og det vil strømme en intens strøm som skaper varme og som kan føre til batterisprengning eller brann.
- Må ikke opphetes. Hvis batterier varmes opp til over 100 °C, kan pakninger, isolasjon og andre komponenter skades, noe som kan føre til elektrolyttlekkasje og/eller intern kortslutning. Dette kan igjen føre til batterisprengning eller brann. Batterier på ikke kastes i ild, da dette kan føre til eksplosjon og/eller intens ildutvikling.
- Under ekstreme forhold kan batterier lekke. Hvis du oppdager væske på batterier, må du gjøre som følger:
 - Tørk forsiktig av væsken med en klut. Unngå hudkontakt.
 - Ved hud- eller øyekontakt må du følge instruksjonene nedenfor:
 - ✓ Skyll øyeblikkelig med vann. Nøytraliser med en mild syre som f. eks sitronsaft eller eddik.

- ✓ Hvis du får batterisyre i øynene, må øynene skylles i minst 10 minutter med rent vann. Oppsøk lege.



Brannfare! Unngå å kortslutte polene på en løst batteri. Batterier må ikke brennes.

7.2 Ladere

- Forsøk aldri å lade opp vanlige engangsbatterier.
- Defekte ledninger må repareres øyeblikkelig.
- Laderen må ikke utsettes for vann.
- Laderen må ikke åpnes.
- Ikke stikk objekter i laderen.
- Laderen er kun beregnet på innendørs bruk.

8 LADING OG INNSETTING ELLER FJERNING AV BATTERIET

8.1 Laderindikasjoner (Fig. 1)

Koble laderen til stikkkontakten.

- Lyser grønt: klar til lading.
- Blinker rødt + lyser grønt lading.
- Lyser grønt + lyser rødt: ladet.



Merk: hvis batteriet ikke passer ordentlig, kobler du det fra og bekrefter at batteripakken er korrekt modell for denne laderen, som vist på spesifikasjonsoversikten. Lad ikke andre batteripakker eller en batteripakke som ikke passer ordentlig i laderen.

1. Overvåk laderen og batteripakken regelmessig mens de er tilkoblet.
2. Trekk ut kontakten til laderen og koble den fra batteripakken når den er ferdig.
3. La batteripakken kjøle seg helt ned før du bruker den.
4. Oppbevar laderen og batteripakken innendørs, utenfor barns rekkevidde.



MERK: Hvis batteriet er varmt etter kontinuerlig bruk i verktøyet, må du la det kjøle seg ned til romtemperatur før lading. Dette vil forlenge batterienes levetid.

8.2 Fjerning/innsetting av batteri (Fig. 2)



Før du foretar justeringer må du forsikre deg om at verktøyet er slått av eller fjerne batteripakken.

- Hold verktøyet med en hånd og batteripakken (9) med den andre.
- Installere: trykk og skyv batteripakken inn i batteriporten. Sørg for at utløseren på baksiden av batteriet klikker på plass og batteriet er festet før du begynner å bruke det.
- Fjerning: Trykk på batteriutløseren og trekk ut batteripakken samtidig.

9 MONTERING**9.1 Montere og fjerne sagbladet (Fig. 3)**

Før du foretar justeringer, må du sørge for at sagen er slått av med låseknappen i midtstilling og ta batteriet ut av sagen.



For å unngå utilsiktet start må du kontrollere at låseknappen ikke er koblet inn før du plugges i verktøyet og at fingeren ikke berører på/av-bryteren.

- Drei den hurtigutløsende bladklemmen (2) mot klokken for hånd.
- Skyv samtidig bladet (6) så langt inn som mulig. Slipp deretter den hurtigutløsende bladklemmen (2) og kontroller at bladet sitter godt festet.
- Når du skal fjerne sagbladet (6), følger du fremgangsmåten ovenfor i motsatt rekkefølge.



ADVARSEL! Før du plugges i batteripakken, må du alltid dra i bladet for å sikre at det er sikkert låst på plass i klemmen. Hvis ikke kan det føre til alvorlig personskade.

10 BRUK**10.1 Slå på og av (Fig. 4)**

- Kontroller at batteripakken er installert.
- Skyv låseknappen (3) mot høyre eller venstre og klem på PÅ/AV-bryteren (4).
- Verktøyet slås av ved å slippe avtrekkeren (4).

10.2 Endring av vinkel på ledtskoen (Fig. 5)

Ledtskoen kan justeres til egnet vinkel for hånd, noe som er praktisk ved betjening av dette verktøyet.

10.3 Endre posisjonen til vippeskoen (Fig. 6)

- Ta batteriet ut av sagen.



ADVARSEL: Hvis du ikke trekker ut støpslet, kan det føre til utilsiktet oppstart av sagen. Dette kan forårsake alvorlige personskader.

- Løsne begge hodeskruene på utstyrssrammen med sekskantnøkkelen.
- Beveg vippeskoen inn eller ut.
- Trekk godt til begge hodeskruene igjen. Ikke trekk til hodeskruene for hardt.
- Fjern sekskantnøkkelen.



ADVARSEL: Hvis du sager i strømførende ledninger i vegger, kan bladet, bladklemmen og sagemekanismen bli strømførende. Ikke berør metallideler når du sager i vegger. Grip kun om de isolerte gripeflatene på verktøyet. Forsikre deg om at det ikke er elektriske ledninger, vannrør eller mekaniske farer i veien der du skal sage i en vegg.

11 GENERELL BRUKSANVISNING

- Skyv en fulladet batteripakke inn i bunnen på håndtaket, og pass på at det klikker på plass. Kontroller at batteripakken sitter godt på plass i saghåndtaket slik at det ikke faller ut under bruk.
- Hold bajonettsagen bestemt med begge hender. Posisjoner bladet= nær arbeidsstykket, skyv låseknappen (3) mot venstre eller høyre and hold PÅ/AV-bryteren (4) nede.
- Slipp låseknappen når verktøyet får strøm. La sagen få full hastighet før den kommer i kontakt med arbeidsstykket.



VIKTIG: Ikke start sagen hvis sagbladet er i kontakt med noe før du begynner å bruke den. Løft om nødvendig verktøyet fra arbeidsstykket før du skyver inn PÅ/AV-bryteren.

- Som forberedelse av et kutt, skal du plassere leddskoene (1) på flaten som skal kappes. Innrett sagbladet med kapperetningen og senk sagbladet langsomt ned mot kuttelinjen for å starte kappingen. Forsøk ikke å sage med tuppen på bladet. Det kan resultere i tilbakeslag og skade på bladet.
- Når du er ferdig med sagingen, slipper du PÅ/AV-bryteren for å stoppe verktøyet.
- Ta ut batteripakken og sagbladet.
- Rengjør og oppbevar sagen innendørs og utilgjengelig for barn.

11.1 Generell saging

Klem fast arbeidsstykket hvis det er nødvendig og legg vippeskoen an mot arbeidsstykket (påse at bladet ikke berører arbeidsstykket). Start sagen og legg nok trykk i sageretningen slik at vippeskoen hele tiden trykkes fast mot arbeidsstykket. Ikke bruk for mye makt, da kan sagen kjøre seg fast. Ikke bøy eller vri bladet, la verktøyet og bladet gjøre jobben. Generelt brukes grovere blader til tre, plast og blandinger, mens finere blader brukes til å sage i metall. Klapping og vibrasjon kan indikere at du behøver et finere blad eller høyere hastighet. Hvis bladet overopphetes eller kiler seg fast, kan dette bety at du trenger et grovere blad. Skift ut sløve blader. Sløve blader vil gi dårlige resultater og kan føre til overoppheting av sagen.

11.2 Dykksaging

Merk sagelinjen godt. Start fra et praktisk punkt og plasser bladet over dette punktet med sagen parallelt med sagelinjen. Senk bladet sakte til den nedre kanten av skoen ligger an mot arbeidsstykket, men uten at sagbladet berører arbeidsstykket. Start sagen og la den nå full hastighet. Med sagen hvilende på skoen, tipper du sagbladet sakte fremover til bladet senkes i sagelinjen. Fortsett denne bevegelsen til sagbladet er vinkelrett på arbeidsstykket

11.3 Metallsaging

Det må brukes spesielle sagblad til å sage i metall. Du kan bruke litt lett olje som et kjølemiddel når du sager i metall. Dette vil hindre at bladet overopphetes, hjelper til raskere saging og gir bladet lengre levetid.

12 RENGJØRING OG VEDLIKEHOLD

12.1 Rengjøring

- Hold ventilasjonssporene på maskinen rene for å unngå at motoren overopphetes.
- Rengjør maskinhuset regelmessig jevnlig med en myk klut, helst etter hver gangs bruk.
- Sørg for at ventilasjonssporene er fri for støv og skitt.
- Gjenstridig skitt fjernes med en myk klut som er fuktet med såpevann.



Bruk ikke løsemidler som bensin, alkohol, ammoniakk osv. Slike stoffer skader kunststoffdelene.

13 TEKNISKE DATA

Modellnr.	POWEB2510
Rotasjonshastighet	0-2600min ⁻¹
Nominell spenning	18 V
Batteritilkobling	Innskyving
Kuttedybde i stål	6 mm
Kuttedybde i tre	100 mm
Justerbar vippesko	Ja
Hurtigskifteblad	Ja
Mykt grep	Ja
Myk berøring	Ja
LED-lys	Ja
Fotlistjustering	Ja
Pendelbevegelse	18mm

14 STØY

Støyemisjonsverdier målt i samsvar med relevant standard. (K=3)

Lydtrykknivå LpA	75 dB(A)
Lydeffektnivå LwA	86 dB(A)



VIKTIG! Bruk hørselsvern når lydtrykket er over 85 dB(A).

av (Vibrasjon):	5.6m/s ²	K = 1,5 m/s ²
-----------------	---------------------	--------------------------

15 GARANTI

- Dette produktet garanteres for en periode på 24 måneder fra datoen produktet ble kjøpt av første bruker.
- Denne garantien dekker alle material- eller produksjonsfeil, med unntak av: batterier, ladere, defekte deler som følge av vanlig slitasje, f.eks. lagre, børster, kabler og plugger eller tilbehør som bor, borebits, sagblader osv. eller skader eller feil som skyldes feil bruk, uhell eller endringer. Garantien dekker heller ikke kostnader ved forsendelse.
- Skader og/eller defekter som skyldes ukorrekt bruk dekkes heller ikke av garantien.
- Vi fraskriver oss også alt ansvar for personskader som skyldes ukorrekt bruk av verktøyet.
- Reparasjoner må utføres ved et autorisert kundeservicesenter for Powerplus verktøy.
- Du kan alltid få flere opplysninger ved å ringe 00 32 3 292 92 90.
- Alle transportkostnader skal alltid betales av kunden, med mindre noe annet er skriftlig avtalt.
- Garantien dekker ikke skader som skyldes manglende vedlikehold eller overbelastning.
- Garantien dekker bestemt ikke skader som skyldes inntrenging av væsker, inntrenging av mye støv, overlatt skade (med hensikt eller ved grov uaktsomhet), feilaktig bruk (bruk til noe produktet ikke er beregnet på), ikke-kompetent bruk (for eksempel ved at anvisningene i håndboken ignoreres), feilaktig montering, lynnedslag eller feil nettspenning. Denne listen er ikke begrensende.
- Garantikrav som aksepteres vil aldri føre til en forlengelse av garantiperioden. Heller ikke vil en ny garantiperiode starte dersom produktet erstattes.
- Produkter eller deler som erstattes under garantien, tilfaller Varo NV.
- Vi forbeholder oss retten til å avvise ethvert krav der kjøpet ikke kan verifiseres, eller når det er åpenbart at produktet ikke har blitt korrekt vedlikeholdt (rene ventilasjonsåpninger, kullbørster skiftet regelmessig, osv.).
- Du må ta vare på kvitteringen som bevis på datoen for kjøpet.

- Verktøyet må returneres til din forhandler (uten demontering) i en akseptabel, ren tilstand (i originalemballasjen), sammen med kvittering på kjøpet.
- Verktøyet må lades opp minst én gang per måned for å sikre optimal funksjon.

16 MILJØ

Hvis det skulle være nødvendig å skifte ut maskinen etter lang tids bruk, må den ikke kastes i husholdningsavfallet. Kast den på en miljømessig forsvarlig måte. Avfall produsert av elektriske maskiner bør ikke bli behandlet som normalt husholdningsavfall. Sørg for å resirkulere der hvor spesialanlegg eksisterer. Be lokale myndigheter eller forhandler om råd angående tømning og resirkulering.

17 SAMSVARSERKLÆRING

VARO N.V. – Joseph Van Instraat 9 – BE2500 Lier – Belgia, erklærer at,

Produkt: BAJONETTSAG
Merke: POWERplus
Modell: POWEB2510

oppfyller de vesentlige kravene og andre relevante bestemmelser i gjeldende EU-direktiver, basert på bruken av europeiske, harmoniserte standarder. Enhver uautorisert endring av apparatet vil annullere denne erklæringen.

EU-Direktiver (med eventuelle endringer inntil dato for underskrift):

2011/65/EU
2006/42/EC
2014/30/EC

Europeiske harmoniserte standarder (med eventuelle endringer inntil dato for underskrift):

EN62841-1 : 2015
EN62841-2-11 : 2016
EN55014-1 : 2006
EN55014-2 : 2015

Oppbevarer av teknisk dokumentasjon: Philippe Vankerkhove, VARO – Vic. Van Rompuy N.V.

Undertegnede handler på vegne av selskapets CEO,

Hugo Cuypers
Regulatoriske saker - Samsvarsleder
06/06/18

1	ANVENDELSE	3
2	BESKRIVELSE (FIG. A)	3
3	MEDFØLGENDE INDHOLD	3
4	SYMBOLER	4
5	GENERELLE SIKKERHEDSFORSKRIFTER	4
5.1	<i>Arbejdsområde</i>	4
5.2	<i>Elektrisk sikkerhed</i>	4
5.3	<i>Personlig sikkerhed</i>	5
5.4	<i>Omhyggelig håndtering og anvendelse af el-værktøjer</i>	5
5.5	<i>Service</i>	6
6	EKSTRA SIKKERHEDSINSTRUKTIONER TIL FREM- OG TILBAGEGÅENDE SAV	6
7	YDERLIGERE SIKKERHEDSANVISNINGER FOR BATTERIER OG OPLADERE	6
7.1	<i>Batterier</i>	6
7.2	<i>Opladere</i>	7
8	OPLADNING OG ISÆTNING ELLER FJERNELSE AF BATTERI ..	7
8.1	<i>Visninger på opladeren (Fig. 1)</i>	7
8.2	<i>Fjernelse/isættelse af batteri (Fig. 2)</i>	8
9	MONTERING	8
9.1	<i>På- eller afmontering af savklingen (Fig. 3)</i>	8
10	BETJENING	8
10.1	<i>Tænding/slukning (Fig. 4)</i>	8
10.2	<i>Sådan ændres vinklen på den drejelige bremsesko (Fig. 5)</i>	8
10.3	<i>Sådan justeres skoens position (Fig. 6)</i>	8
11	GENERELLE DRIFTSINSTRUKTIONER	9
11.1	<i>Almindelig skæring</i>	9
11.2	<i>Dyksavning</i>	9
11.3	<i>Metalskæring</i>	10
12	RENGØRING OG VEDLIGEHOJDELSE	10
12.1	<i>Rengøring</i>	10

13	TEKNISKE DATA	10
14	STØJ	10
15	GARANTI	10
16	MILJØ.....	11
17	KONFORMITETSERKLÆRING	12

BAJONETSAV 18V (BATTERIPAKKE MEDFØLGER IKKE) POWEB2510

1 ANVENDELSE

Bajonetsaven er konstrueret til at skære i træ, jern, ikke-jernholdige metaller og plast med en almindelig savklinge. Ikke egnet til erhvervsmæssig brug.



ADVARSEL! Læs af hensyn til sikkerheden denne vejledning omhyggeligt, før maskinen tages i brug. Giv kun el-værktøjet videre til andre sammen med denne vejledning.

2 BESKRIVELSE (FIG. A)

1. Drejelig bremsesko
2. Lynopspænding til klinge
3. Låseknop
4. TIL/FRA-afbryder
5. Soft-greb
6. Savklinge (IKKE inkluderet)
7. Oplader (IKKE inkluderet)
8. Udløsningsknop til batteripakke
9. Batteripakke (IKKE inkluderet)

3 MEDFØLGENDE INDHOLD

- Fjern al emballage.
- Fjern resterende emballage og forsendelsesmateriale (om nødvendigt).
- Kontroller, at hele pakkens indhold er der.
- Kontroller værktøjet, strømledningen, strømstikket og alt tilbehør for beskadigelser under transporten.
- Opbevar emballagen så lang tid som muligt indtil garantiperiodens ophør. Kasser det i dit lokale affaldssystem bagefter.



ADVARSEL: Emballage er ikke legetøj! Børn må ikke lege med plastikposer! Risiko for kvælning!











- 1 x maskine
- 1 x håndbog
- 1 x unbrakonøgle



Kontakt venligst forhandleren, når der mangler dele, eller de er beskadigede.

4 SYMBOLER

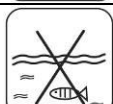
I denne brugervejledning og/eller på maskinen anvendes der følgende piktogrammer:

	Symboliserer risiko for personskader eller skader på værktøjet.		I overensstemmelse med de obligatoriske krav i EU-direktiverne.
	Læs vejledningen før brug.		Klasse II maskine – Dobbelt isolering – Du behøver ingen jordforbindelsesstik (kun for oplader).
	Brug høreværn.		Omgivelsestemperatur 40 °C maks. (kun for batteri).
	Brug øjenbeskyttelse.		Brug kun batteriet og opladeren i lukkede rum.
	Bar åndedrætsværn ved støvdannelse.		Batteripakken eller opladeren må ikke udsættes for vand.
	Brug handsker.		Brænd ikke batteripakken eller opladeren.

5 GENERELLE SIKKERHEDSFORSKRIFTER

OBS! Samtlige anvisninger bør læses. Fejl p.g.a. manglende overholdelse af anvisningerne nedenfor kan forårsage elektriske stød, brand og/eller alvorlige kvæstelser. Begrebet „El-værktøj” i det følgende refererer til netdrevne el-værktøjer (med netkabel) eller batteridrevet (trådløst) el-værktøj.

5.1 Arbejdsområde

- Hold arbejdsområdet rent og ryddeligt. Uorden og arbejdsområder med dårlig belysning kan medføre ulykker.
- Med dette værktøj må der ikke arbejdes i omgivelser med eksplosionsfare, hvor der findes brændbare væsker, gas eller støv. El-værktøjer producerer gnister, som kan antænde støvet eller dampene.
- Hold børn og andre personer væk, mens el-værktøjet benyttes. Hvis man distraheres, kan man miste kontrollen over værktøjet.

5.2 Elektrisk sikkerhed

- Kontroller altid at strømforsyningen svarer til spændingen på mærkepladen.
- Værktøjets tilslutningsstik skal passe ind i stikdåsen. Netstikket må ikke ændres på nogen måde. Brug ingen adapterstik sammen med apparater med beskyttelsesjording.
- Uændrede netstik og passende stikdåser reducerer faren for elektriske stød.
- Undgå kropskontakt med jodede overflader, f.eks. rør, radiatorer, komfurer og køleskabe. Der er øget fare for elektriske stød, når kroppen er jordet.
- Hold værktøjet væk fra regn og fugtighed. Indtrængning af vand i et el-værktøj øger faren for elektriske stød.

- Netkablet må ikke misbruges til at bære værktøjet, hænge det op eller trække netstikket ud af stikdåsen. Hold netkablet væk fra varme, olie, skarpe kanter eller bevægelige dele af værktøjet. Beskadigede eller indfiltrede netkabler øger faren for elektriske stød.
- Hvis der arbejdes udendørs med et el-værktøj, må der kun bruges forlængerkabler, som er tilladt til udendørs anvendelse. Anvendelse af et forlængerkabel, som er egnet til udendørs anvendelse, reducerer faren for elektriske stød.
- Hvis el-værktøjet skal anvendes et sted, hvor det er fugtigt, skal der anvendes en strømforsyning der er beskyttet mod anløbsstrøm/reststrøm. Anvendelse af en reststrømsenhed reducerer risikoen for elektrisk stød.

5.3 Personlig sikkerhed

- Vær opmærksom. Hold øje med, hvad du gør, og brug el-værktøjet med fornuft. Brug ikke værktøjet, hvis du er træt eller påvirket af narkotika, alkohol eller lægemidler. Et øjeblikvis uopmærksomhed ved anvendelsen af værktøjet kan medføre alvorlige kvæstelser.
- Brug personligt sikkerhedsudstyr og altid sikkerhedsbriller. Anvendelse af personligt sikkerhedsudstyr; f.eks. støvmaske, skridsikre sikkerhedssko, sikkerhedshjelm eller høreværn, alt efter el-værktøjets art og anvendelse, reducerer faren for kvæstelser.
- Undgå utilsigtet ibrugtagning. Kontrollér, at afbryderen er i positionen "FRA (0)", inden netstikket sættes ind i stikdåsen. Hvis man har fingeren på afbryderen, mens værktøjet bæres, eller tilslutter værktøjet til strømforsyningen i tændt tilstand, kan der ske ulykker.
- Fjern indstillingsværktøjer eller skruenøgler, inden værktøjet tændes. Et værktøj eller en nøgle, som befinder sig en drejende del af værktøjet, kan forårsage kvæstelser.
- Overvurdér ikke dine evner. Sørg altid for, at du står sikkert og er i balance. På denne måde kan værktøjet styres bedre i uventede situationer.
- Brug egnet beklædning. Bær ikke løst siddende tøj eller smykker. Hold håret, tøj og handsker væk fra bevægelige dele. Løst siddende tøj, smykker eller langt hår kan gribes af bevægelige dele.
- Hvis der monteres støvudsugnings- og opsamlingsanordninger, skal man kontrollere, at disse er tilsluttet og anvendes korrekt. Anvendelse af disse anordninger reducerer farer, der skyldes støv.

5.4 Omhyggelig håndtering og anvendelse af el-værktøjer

- Overbelast ikke værktøjet. Brug det el-værktøj, der er beregnet til det arbejde, der skal udføres. Med det passende el-værktøj arbejder man bedre og mere sikkert inden for det oplyste ydelsesområde.
- Brug ikke el-værktøjer med defekte afbrydere. Et el-værktøj, som ikke længere kan tændes eller slukkes, er farligt og skal repareres.
- Træk netstikket ud af stikdåsen, inden der foretages justeringer på værktøjet, tilbehørsdele skiftes ud eller værktøjet renses. Denne sikkerhedsforanstaltning forhindrer utilsigtet start af værktøjet.
- El-værktøjer, som ikke benyttes, skal opbevares udenfor børns rækkevidde. Giv ikke personer, som ikke er fortrolige med værktøjet eller ikke har læst disse anvisninger, lov til at bruge værktøjet. El-værktøjer er farlige, hvis de anvendes af uerfarne personer.
- Vedligehold værktøjet omhyggeligt. Kontrollér, at bevægelige dele af værktøjet fungerer upåklageligt og ikke sidder fast, og om dele er knækket eller beskadiget på en sådan måde, at værktøjets funktion påvirkes. Beskadigede dele skal repareres, inden værktøjet bruges. Mange ulykker skyldes dårligt vedligeholdte el-værktøjer.
- Hold skærende værktøjer skarpe og rene. Omhyggeligt vedligeholdte skærende værktøjer med skarpe skærekanter komme ikke til at sidde fast og er lettere at styre.
- Brug el-værktøjer, tilbehør, ekstraudstyr osv. i overensstemmelse med disse anvisninger og sådan, som det er foreskrevet for den pågældende type apparat. Tag i denne forbindelse hensyn til arbejdsbetingelserne og det arbejde, der skal udføres. Brug af el-værktøjer til andre anvendelser end de tiltænkte kan medføre farlige situationer.

5.5 Service

- Værktøjet må kun repareres af kvalificeret fagpersonale og med originale reservedele. Dette sikrer, at værktøjets sikkerhed bevares.

6 EKSTRA SIKKERHEDSINSTRUKTIONER TIL FREM- OG TILBAGEGÅENDE SAV

- Start ikke værktøjet når klingen rører ved en overflade. Klingeaktionen vil få værktøjet til at hoppe og kan forårsage kropsskader
- Lad værktøjet stoppe helt, før det lægges væk. Hvis værktøjet kører, bliver det bukket, når klingen kommer i kontakt med en overflade.
- Skær ikke overdimensionerede arbejdsemner
- Skær ikke søm eller skruer med mindre der anvendes en klinge, som er specifikt beregnet til dette formål. Inspicer materialet før skærearbejdet påbegyndes
- Før værktøjet tændes skal det sikres, at klingen ikke er i kontakt med arbejdsemnet.
- Hold hænder væk fra bevægelige dele og den øverste overflade på arbejdsemnet. Anbring ikke hænderne under arbejdsfladen, mens saven kører.
- Hold værktøjet på de isolerede gribeoverflader, når du udfører et arbejde, hvor skæreudstyret kan komme i kontakt med skjulte ledninger eller sin egen ledning. Hvis værktøjet kommer i kontakt med en strømførende ledning, bliver metaldele på værktøjet strømførende og giver brugeren elektrisk stød.
- Start ikke værktøjet, hvis klingen er i kontakt med en overflade. Aktivering af klingens færdige værktøjet til at hoppe og kan forårsage legemsbeskadigelse.
- Bær altid sikkerhedsbriller eller beskyttelsesbriller. Almindelige briller eller solbriller er ikke sikkerhedsbriller
- Sørg for, at arbejdsområdet er ordentlig ryddet, inden der skæres. Derved undgås, at der skæres i din arbejdsbænk, gulvet osv.
- Produktet er ikke legetøj. Opbevares utilgængeligt for børn.
- Personer med pacemaker bør rådføre sig med deres egen læge inden brug. Elektromagnetiske felter i nærheden af en hjertepacemaker kan forårsage interferens med pacemakere eller pacemakerfejl. Personer med pacemaker bør derfor også:
 - Undgå at arbejde alene.
 - Ikke brug værktøjet med oplåst afbryder.
 - Vedligehold og efterse værktøjet grundigt for at undgå elektrisk stød.

7 YDERLIGERE SIKKERHEDSANVISNINGER FOR BATTERIER OG OPLADERE

7.1 Batterier

- Må aldrig åbnes – uanset grund.
- Må ikke opbevares på steder, hvor temperaturen kan overstige 40 °C.
- Må kun oplades ved omgivende temperaturer mellem 4 °C og 40 °C.
- Ved bortskaffelse af batterier, skal du følge instruktionerne i afsnittet "Beskyttelse af miljøet".
- Der må ikke forårsages kortslutninger. Hvis der oprettes forbindelse mellem den positive (+) og negative (-) terminal direkte eller via utilsigtet kontakt med metalgenstande, kortsluttes batteriet, og en intens strøm vil forårsage varmeudvikling, der kan føre til beskadigelse af batterihylsteret eller brand.
- Må ikke opvarmes. Hvis batterier opvarmes til over 100 °C, kan forseglende og isolerende separatorer og andre polymer-komponenter blive beskadiget og resultere i lækage og /eller intern kortslutning vil føre til varmegenerering, der forårsager brud eller brand. Desuden må batterierne ikke bortskaffes i ild, da dette kan medføre eksplosion og / eller intens brænd.

- Under ekstreme forhold kan der forekomme batterilækage. Hvis du bemærker væske på batteriet, skal du gøre følgende:
 - Tør forsigtigt væsken af med en klud. Undgå hudkontakt.
 - I tilfælde af kontakt med hud eller øjne skal du følge instruktionerne nedenfor.
 - ✓ Skyl straks med rent vand. Neutraliser med en mild syre såsom citronsaft eller eddike.
 - ✓ I tilfælde af øjenkontakt skal der skylles rigeligt med rent vand i mindst 10 minutter. Søg læge.



Brandfare! Undgå at kortslutte kontakterne i et frakoblet batteri. Batteriet må ikke brændes.

7.2 Opladere

- Oplad aldrig ikke-genopladelige batterier.
- Defekte ledninger skal udskiftes øjeblikkeligt.
- Må ikke udsættes for vand.
- Opladeren må ikke åbnes.
- Der må ikke eksperimenteres med opladeren.
- Opladeren er kun beregnet til indendørs brug.

8 OPLADNING OG ISÆTNING ELLER FJERNELSE AF BATTERI

8.1 Visninger på opladeren (Fig. 1)

Slut opladeren til stikkontakten.

- Lyser grønt: klar til opladning
- Blinker rødt + lyser grønt: oplader.
- Lyser grønt + lyser rødt: opladet.



Bemærk: Hvis batteriet ikke passer ordentligt, skal du frakoble det og verificere, at batteripakken er den korrekte model til denne oplader som vist på specifikationen. Oplad ikke andre batteripakker eller en batteripakke, der ikke passer ordentligt i opladeren.

1. Overvåg oplader og batteripakke regelmæssigt, mens de er tilkoblet
2. Træk opladerens stik ud, og frakobl opladeren fra batteripakken, når opladningen er afsluttet.
3. Lad batteripakken køle helt af, inden den bruges.
4. Opbevar opladeren og batteripakken indendørs og utilgængeligt for børn.



BEMÆRK: Hvis batteriet er varmt efter konstant brug i værktøjet, skal det køle af til rumtemperatur inden opladning. Dette forlænger dine batteriers holdbarhed.

8.2 Fjernelse/isættelse af batteri (Fig. 2)



ADVARSEL! Inden du foretager justeringer, skal du kontrollere, at maskinen er slukket, eller fjerne batteripakken.

- Hold værktøjet med den ene hånd og batteripakken (9) med den anden.
- For at installere: Skyd batteripakken ind i batteriporten, og kontrollér, at frigørelsesriglen bag på batteriet går i hak, og at batteriet sidder ordentligt, inden du begynder at bruge det.
- For at fjerne: Tryk på batteriets frigørelsesrigel, og træk batteripakken ud samtidigt.

9 MONTERING

9.1 På- eller afmontering af savklingen (Fig. 3)



ADVARSEL! Inden der foretages justeringer, skal det sikres, at saven er slukket, og at låseknappen står i midterste position, ligesom batteriet skal fjernes fra saven.



For at undgå utilsigtet start kontrolleres, at låseknappen ikke er slået til, inden værktøjet tilsluttes, og at din finger ikke rører ved TIL/FRA-afbryderen.

- Drej lynåbningsbøjlen (2) mod uret med håndkraft.
- Skub samtidig klingen (6) til den dybeste position og slip dernæst lynåbningsbøjlen (2). Sørg for, at den er fastgjort korrekt.
- Følg ovenstående procedure i omvendt rækkefølge, når savklingen skal afmonteres (6).



ADVARSEL! Inden tilslutning af batteripakken skal der altid lige trækkes i klingen for at sikre, at den sidder ordentlig låst i opspændingen. Undladelse heraf kan forårsage alvorlige skader.

10 BETJENING

10.1 Tænding/slukning (Fig. 4)

- Forvis dig om, at batteripakken er sat i.
- Skub låseknappen (3) til venstre eller højre, og tryk på TIL/FRA-afbryderen (4).
- Slip ON/OFF-ontakten (4) for at stoppe værktøjet.

10.2 Sådan ændres vinklen på den drejelige bremsesko (Fig. 5)

Enheden med den drejelige bremsesko kan justeres i en vinkel, der passer til det arbejde, der skal udføres med værktøjet.

10.3 Sådan justeres skoens position (Fig. 6)

- Fjern batteriet fra saven.



ADVARSEL: Hvis du undlader at frakoble sagen fra strømforsyningen, kan det forårsage alvorlig skade.

- Løsn de to sætskruer i gearrammen med unbrakonøglen.
- Flyt den drejelige sko ind eller ud.
- Efterspænd begge sætskruer. De må ikke stramme for hårdt.

- Fjern unbrakonøglen.



ADVARSEL: Hvis der skæres i el-ledninger i vægge kan det gøre klingens bøjle og sværdet strømførende. Rør ikke metaldele, når der skæres ind i en vag. Hold kun fat i værktøjets isolerede gribeblader. Sørg for at saven ikke krydser bane med skjulte el- ledninger, vandrør og mekaniske fareelementer, når der saves i en væg.

11 GENERELLE DRIFTSINSTRUKTIONER

- Skyd en fuldt opladet batteripakke ind for neden på håndtaget. Sørg for, at batteripakken klikker på plads. Forvis dig om, at batteripakken sidder ordentlig på plads i savens håndtag, så den ikke falder af under brugen.
- Hold fast om den frem- og tilbagegående sav med begge hænder. Anbring klingens i nærheden af arbejdsemnet, skub låseknappen (3) til venstre eller højre, og hold TIL/FRA-knappen (4) nede.
- Slip låseknappen, når værktøjet er tændt. Tillad, at saven kommer op på fuld hastighed, inden den går i gang med arbejdsemnet.



VIGTIGT: Start ikke saven, hvis savklingen er i kontakt med noget inden igangsætning. Om nødvendigt løftes værktøjet væk fra arbejdsemnet, inden der trykkes på TIL/FRA-knappen.

- For at forberede skæringen anbringes enheden med den drejelige bremsesko (1) på den flade, der skal skæres. Placer savklingen i den skærende retning, og sænk langsomt savklingen ned på skærelinjen for at starte skæringen. Forsøg ikke at skære med spidsen af klingens; det kan føre til tilbageslag, og klingens kan tage skade.
- Efter endt skæring frigøres TIL/FRA-knappen for at afbryde værktøjet.
- Fjern batteripakken og savklingen.
- Rengør og gem saven indendørs og uden for børns rækkevidde.

11.1 Almindelig skæring

Fastgør om muligt arbejdsemnet. Anbring savens frontsko på arbejdsemnet (sørg for at klingens ikke er i kontakt med arbejdsemnet) og start saven. Påfør tilstrækkeligt tryk i skæreretningen for at holde skoen trykket konstant ned mod arbejdsemnet. Undlad at tvinge snittet og bremse saven. Klingens må ikke bukke eller drejes. Lad værktøjet og klingens gøre arbejdet.

Generelt anvendes grovere klinger til træ, plastik og kompositmaterialer og finere klinger anvendes til metal. Rystelser og vibrationer kan betyde, at du skal bruge en finere klinge eller arbejde ved højere hastighed. Hvis klingens overophedes eller sidder fast, kan det betyde, at du skal bruge en grovere klinge. Når klingens bliver sløv, vil den producere dårlige resultater og kan overophede saven.

11.2 Dyksavning

Markér snitlinjen tydeligt fra et bekvemt startpunkt i det område, som skal skæres ud. Anbring spidsen af klingens over dette punkt med saven parallelt til skærelinjen. Sænk langsomt saven indtil skoen nederste kant hviler på hele arbejdsemnet og klingens ikke rører ved arbejdsemne. Start saven og lad den nå sin fulde hastighed. Når saven hviler på skoen, skal saven langsomt vippes fremad for at sænke klingens ned i snitlinjen. Fortsæt denne bevægelse indtil savklingen er vinkelret med arbejdsemnet.

11.3 Metalskæring

Der må udelukkende anvendes klinger, som er specifikt udviklet til at skære i metal til dette formål. Der kan anvendes en let olie som smøremiddel, når der saves i metal. Dette vil forhindre at klingens overophedes, hjælpe klingens med at skære hurtigere og forlænge klingens levetid.

12 RENGØRING OG VEDLIGEHOLDELSE

12.1 Rengøring

- Hold ventilationshullerne i maskinen rene for at forhindre overophedning af motoren.
- Gør regelmæssigt maskinhuset rent med en blød klud, helst efter hver brug.
- Hold ventilationshullerne fri for støv og smuds.
- Hvis smudset ikke vil gå af, så brug en blød klud fugtet med sæbevand.



Brug aldrig opløsningsmidler som benzin, alkohol, ammoniakvand osv. Disse opløsningsmidler kan skade plasticdelene.

13 TEKNISKE DATA

Modelnummer	POWEB2510
Rotationshastighed	0-2600min ⁻¹
Nominal spænding	18 V
Batteritilslutning	Glidekontakt
Skæredybde, stål	6 mm
Skæredybde, træ	100 mm
Justerbar drejelig bremsesko	Ja
Hurtig udskiftning af klinge	Ja
Soft-greb	Ja
Justering af sokkel	Ja
Slaglængde for fremad-/tilbagegående bevægelse	18 mm

14 STØJ

Støjemissionsværdier er målt i overensstemmelse med gældende standarder. (K=3)

Lydtrykniveau LpA	75dB(A)
Lydeffektniveau LwA	86dB(A)



BEMÆRK: brug høreværn når lydtrykket er over 85 dB(A).

aw (Vibrationsniveau)	5,6 m/s ²	K = 1,5 m/s ²
-----------------------	----------------------	--------------------------

15 GARANTI

- Produktet dækkes af garanti i en periode på 24 måneder fra den første købers købsdato.
- Garantien dækker alle materiale- eller produktionsfejl. Den omfatter ikke: batterier, opladere, dele, der udsættes for normal slitage, såsom lejer, børster, ledninger, stik eller tilbehør såsom bor, borebits, savklinger, osv., beskadigelse eller defekter som følge af misbrug, ulykke eller ændring eller transportomkostninger.
- Beskadigelse og/eller defekter som følge af misbrug er heller ikke omfattet af nærværende garanti.
- Vi fraskriver os også alt ansvar for enhver personskade som følge af forkert brug af værktøjet.

- Reparationer må kun udføres af et autoriseret kundeservicecenter til Powerplus-værktøjer.
- Du kan altid få mere information på tlf. 00 32 3 292 92 90.
- Alle transportomkostninger skal altid afholdes af kunden, medmindre andet er aftalt skriftligt.
- Ligeledes kan der ikke forlanges erstatning under nærværende garanti, hvis skaden på apparatet er opstået som følge af uagtsom vedligeholdelse eller overbelastning.
- Garantien dækker ikke skader der opstår som følge af gennemtrængt væske, overdreven støveksposering, bevidst beskadigelse (forsætligt eller ved grov uagtsomhed), upassende anvendelse (brug til formål som apparatet ikke er egnet til), ukompetent brug (såsom ikke at respektere instrukserne i denne vejledning), inkompetent montering, lynnedslag, forkert netspænding. Denne liste er ikke fuldstændig.
- Accept af krav under garantien kan ikke føre til forlængelse af garantiperioden eller påbegyndelsen af en ny garantiperiode, hvis apparatet udskiftes.
- Apparater eller dele, som udskiftes under garantien, bliver Varo NV's ejendom.
- Vi forbeholder os retten til at afvise alle krav, hvis købet ikke kan bekræftes, eller hvis det er tydeligt, at produktet ikke har været behørigt vedligeholdt. (rene udluftningsåbninger, regelmæssig service af kulbørster,...)
- Købskvitteringen skal opbevares som bevis på købsdatoen.
- Det samlede værktøj skal returneres til forhandleren i rimelig ren stand, i den originale blæseformede æske (hvis relevant for enheden) sammen med købsdokumentation.
- Værktøjet skal oplades mindst en gang om måneden for at sikre, at det fungerer optimalt.

16 MILJØ



Hvis maskinen skal skiftes ud efter lang tids brug, må den ikke bortskaffes som husholdningsaffald, men skal bortskaffes på en miljømæssigt forsvarlig måde. Affald produceret af de elektriske maskiner må ikke behandles som normalt husaffald. Sørg for at genbruge det, hvor der findes egnede anlæg til det. Kontakt den lokale instans eller forhandleren for at få rådgivning om indsamling og bortskaffelse.

17 KONFORMITETSERKLÆRING

VARO N.V – Joseph Van Instraat 9 – BE2500 Lier – Belgien, erklærer hermed, at

Apparatbeskrivelse:	Bajonetsav
Varemærke:	POWERplus
Varenummer:	POWEB2510

er i overensstemmelse med de væsentlige krav og andre relevante bestemmelser i gældende europæiske direktiver, der er baseret på anvendelse af europæiske harmoniserede standarder. Enhver uautoriseret modifikation af apparatet ugyldiggør denne erklæring.

EU-direktiver (herunder eventuelle tillæg frem til datoen for undertegnelsen):

2011/65/EU
2006/42/EC
2014/30/EC

Harmoniserede europæiske standarder (herunder eventuelle tillæg frem til datoen for undertegnelsen):

EN62841-1 : 2015
EN62841-2-11 : 2016
EN55014-1 : 2006
EN55014-2 : 2015

Indehaver af den tekniske dokumentation: Philippe Vankerkhove, VARO - Vic. Van Rompuy N.V.

Undertegnede handler på vegne af selskabets administrerende direktør,

Hugo Cuypers
Regulatory Affairs (afdelingen for juridiske anliggender) – Compliance Manager
06/06/18

1	ANVÄNDNINGSSOMRÅDE.....	3
2	BESKRIVNING (FIG. A).....	3
3	FÖRPACKNINGSSINNEHÅLL	3
4	SYMBOLER	4
5	ALLMÄNNA SÄKERHETSANVISNINGAR FÖR ELEKTRISKA VERKTYG	4
5.1	<i>Arbetsplatsen</i>	4
5.2	<i>Elektrisk säkerhet</i>	4
5.3	<i>Personlig säkerhet</i>	5
5.4	<i>Användning och skötsel av elektriska verktyg</i>	5
5.5	<i>Service</i>	6
6	YTTERLIGARE SÄKERHETSINSTRUKTIONER FÖR TIGERSÅG.6	
7	EXTRA SÄKERHETSFÖRESKRIFTER FÖR BATTERIER OCH LADDARE	6
7.1	<i>Batterier</i>	6
7.2	<i>Laddare</i>	7
8	LADDNING OCH MONTERING ELLER BORTTAGNING AV BATTERI	7
8.1	<i>Laddarindikationer (Fig. 1)</i>	7
8.2	<i>Borttagning/montering av batteri (Fig. 2)</i>	8
9	MONTERING.....	8
9.1	<i>Isättning och urtagning av sågblad (Fig. 3)</i>	8
10	ANVÄNDNING	8
10.1	<i>Igångsättning och avstängning (Fig. 4)</i>	8
10.2	<i>Inställning av sågfotens vinkel (Fig. 5)</i>	8
10.3	<i>Inställning av sågdjup med den ställbara sågfoten (Fig. 6)</i>	8
11	ALLMÄNNA ANVÄNDNINGSSINSTRUKTIONER.....	9
11.1	<i>Sågning allmänt</i>	9
11.2	<i>Sticksågning</i>	9
11.3	<i>Sågning i metall</i>	10
12	RENGÖRING OCH UNDERHÅLL.....	10

12.1	<i>Rengöring</i>	10
13	TEKNISKA DATA	10
14	BULLER	10
15	GARANTI	10
16	MILJÖHÄNSYN	11
17	KONFORMITETSDEKLARATION	12

**TIGERSÅG 18V (BATTERIPAKET MEDFÖLJER INTE)
POWEB2510****1 ANVÄNDNINGSSOMRÅDE**

Denna tigersåg är avsedd för sågning i trä, järn, icke-järnhaltiga metaller och plast med användning av ett standardsågblad. Lämpar sig inte för professionellt bruk.



WARNING! För din egen säkerhet, läs denna bruksanvisning och de allmänna säkerhetsanvisningarna noga innan du börjar använda apparaten. Om detta elektriska verktyg överläts till någon annan, ska denna bruksanvisning alltid medfölja.

2 BESKRIVNING (FIG. A)

1. Sågfot
2. Bladklämma för snabbkoppling
3. Upplåsningknapp
4. Avtryckare
5. Mjukt handtag
6. Sågblad (medföljer INTE)
7. Laddare (medföljer INTE)
8. Knapp för frigöring av batteripaket
9. Batteripaket (medföljer INTE)

3 FÖRPACKNINGSSINNEHÅLL

- Avlägsna allt förpackningsmaterial.
- Avlägsna resterande förpacknings- eller transportstöd (om sådant finns).
- Kontrollera att innehållet i förpackningen är komplett.
- Undersök apparaten, nätsladden, stickkontakten och alla tillbehör att inga skador uppstått under transporten.
- Förvara om möjligt förpackningsmaterialet till garantitidens slut. Bortskaffa det därefter via det lokala systemet för avfallshantering.



WARNING: Förpackningsmaterial är inga leksaker! Barn får under inga omständigheter tillåtas leka med plastpåsar! Det finns risk för kvävning!

- 1 tigersåg
- 1 bruksanvisning
- 1 sexkantsnyckel



Om komponenter skulle saknas eller vara skadade, tag kontakt med din återförsäljare.

4 SYMBOLER

Följande symboler används i bruksanvisningen och/eller på maskinen:

	Anger risk för person- eller maskinskada.		Uppfyller kraven i tillämpliga europeiska direktiv.
	Studera bruksanvisningen före användning.		Maskin klass II – dubbel isolering, jordad kontakt behövs ej (laddaren).
	Bär hörselskydd.		Omgivningstemperatur max. 40 °C (batteripacken).
	Bär skyddsglasögon.		Batteripack och laddare endast för inomhusbruk.
	Bär andningsskydd vid dammbildning.		Laddare och batteripack får inte utsättas för vatten eller fukt.
	Bär handskar.		Batteripack och laddare får inte brännas upp.

5 ALLMÄNNA SÄKERHETSANVISNINGAR FÖR ELEKTRISKA VERKTYG

Studera noga samtliga säkerhetsanvisningar och andra anvisningar. Uraktlåtenhet att följa säkerhetsanvisningar och andra anvisningar kan medföra risk för elektriska stötar, brand och/eller allvarliga personsador. Spar alla säkerhetsanvisningar och andra anvisningar för framtida konsultation. Den nedan använda termen „elektriskt verktyg“ i säkerhetsanvisningarna avser nätdrivna elektriska verktyg (med nätkabel) eller batteridrivna (sladdlösa) elektriska verktyg.

5.1 Arbetsplatsen

- Håll arbetsplatsen i god ordning och väl upplyst. Oordning och dåligt upplysta arbetsplatser inbjuder till olyckor.
- Arbeta inte med elektriska verktyg i en omgivning där explosionsrisk föreligger, där det finns lättantändliga vätskor, gaser eller damm. Elektriska verktyg alstrar gnistor som kan antända damm och ångor.
- Håll barn och kringstående personer på avstånd vid arbete med det elektriska verktyget. Ett ögonblicks ouppmärksamhet kan få dig att tappa kontrollen över verktyget.

5.2 Elektrisk säkerhet

- Kontrollera alltid att nätspänningen överensstämmer med den på märkplåten angivna.
- Verktygets stickkontakt måste passa till eluttaget. Stickkontakten får under inga omständigheter ändras. Använd inga adapterkontakter tillsammans med skyddsjordade verktyg. Originalkontakter som inte ändrats och eluttag som överensstämmer med dessa minskar risken för elektriska stötar som kan vara dödliga.

- Undvik kroppskontakt med jordade föremål som rörledningar, värmeelement, spisar och kylskåp. Det föreligger större risk för elektriska stötar om din kropp är jordad.
- Håll verktyget borta från regn och fuktiga förhållanden. Vatten som trängt in i ett elektriskt verktyg ökar risken för elektriska stötar.
- Se till att inga skador uppstår på nätsladden. Bär aldrig eller häng upp verktyget i nätsladden och dra aldrig i den för att dra ur stickkontakten. Håll sladden borta från stark värme, olja, vassa föremål och rörliga delar. Skadade eller tilltrasslade sladdar ökar risken för elektriska stötar.
- När det elektriska verktyget används utomhus ska uteslutande förlängningskablar avsedda för utomhusbruk användas. Användningen av en för utomhusbruk avsedd förlängningskabel minskar risken för elektriska stötar.
- Om det elektriska verktyget måste användas där det är fuktigt, anslut det till ett uttag som är skyddat av jordfelsbrytare. Användningen av jordfelsbrytare minskar risken för elektriska stötar.

5.3 Personlig säkerhet

- Var uppmärksam. Koncentrera dig på vad du håller på med och använd sunt förnuft när du arbetar med ett elektriskt verktyg. Använd inte ett elektriskt verktyg då du är trött eller påverkad av droger, alkohol eller mediciner. Ett ögonblicks ouppmärksamhet medan du arbetar med verktyget kan resultera i allvarliga personskador.
- Använd säkerhetsutrustning. Bär alltid skyddsglasögon. Säkerhetsutrustning som dammskyddsmask, halkfria säkerhetsskodon, skyddshjälm och hörselskydd, beroende på arbetets art, minskar risken för personskador.
- Undvik att verktyget sätts igång oavsiktligt. Kontrollera att strömbrytaren står i från-läge innan nätkontakten sätts i eluttaget. Att bära verktyget med fingret på strömbrytaren eller att sätta i nätkontakten med strömbrytaren i till-läge kan leda till olyckor.
- Avlägsna justerverktyg eller nycklar innan maskinen startas. Nycklar som lämnats kvarsittande i anslutning till någon rörlig del av verktyget kan resultera i personskador.
- Sträck dig inte för långt. Stå alltid säkert och med god balans i alla situationer. Detta medger bättre kontroll av det elektriska verktyget i oförutsedda situationer.
- Bär lämplig klädsel. Bär inte löst åtsittande kläder eller smycken. Håll hår, kläder och handskar borta från det elektriska verktyget. Löst åtsittande kläder, smycken och långt hår kan fastna i rörliga delar.
- Om det finns anordningar för att ansluta dammsugnings- och dammuppsamlingsutrustning, se till att dessa är anslutna och används på rätt sätt. Användningen av sådan utrustning minskar med damm förknippade risker.

5.4 Användning och skötsel av elektriska verktyg

- Forcera inte det motordrivna verktyget. Använd det elektriska verktyg som bäst motsvarar det arbete som ska utföras. Med rätt verktyg, som får arbeta i den takt det är avsett för, utförs arbetet bättre och säkrare.
- Använd inte elektriska verktyg om strömbrytaren inte fungerar. Ett elektriskt verktyg som inte kan kontrolleras med strömbrytaren är farligt att använda och måste repareras.
- Dra nätkontakten ur eluttaget innan några inställningar av verktyget företas, före byte av arbetsverktyg, och då verktyget läggs åt sidan. Dessa förebyggande säkerhetsåtgärder förhindrar att verktyget oavsiktligt startas.
- Förvara elektriska verktyg som inte används utom räckhåll för barn. Låt inte personer som inte är förtrodda med det elektriska verktyget eller som inte studerat dessa anvisningar använda verktyget. Elektriska verktyg kan vara farliga i händerna på oerfarna användare.
- Underhåll omsorgsfullt det elektriska verktyget. Kontrollera att rörliga delar fungerar oklanderligt och inte kärvar, och att de inte har sprickor eller skador som kan inverka menligt på verktygets funktion. Om verktyget har delar som är skadade, låt reparera det innan det åter används. Många olyckor orsakas av att man använder dåligt underhållna elektriska verktyg.

- Håll skärande verktyg skarpa och rena. Riktigt underhållna skärverktyg med skarpa skärkanter är mindre benägna att kärva eller fastna och lättare att bemästra.
- Använd det elektriska verktyget, dess tillbehör och arbetsverktyg, i överensstämmelse med dessa anvisningar och på det sätt som avsetts med denna speciella typ av verktyg, med beaktande av arbetsförhållandena och det arbete som ska utföras. Användningen av elektriska verktyg för andra ändamål än de de är avsedda för kan leda till olyckstillbud.

5.5 Service

- Låt endast kvalificerat fackfolk reparera verktyget med användande av originalreservdelar. Detta för att garantera att verktygets säkerhetsstandards vidmakthålls.

6 YTTRE SÄKERHETSINSTRUKTIONER FÖR TIGERSÅG

- Se till att sågbladet inte är i kontakt med någon yta när verktyget startas. Sågbladet kan vid kontakt med underlaget kasta tillbaka verktyget och orsaka personskada.
- Se till att verktyget stannat helt och hållet innan du lägger det ifrån dig. Om sågbladet är i rörelse kommer verktyget att rycka till om sågbladet kommer i kontakt med något underlag.
- Såga inte arbetsstycken som överstiger verktygets kapacitet.
- Såga inte i spikar eller skruvar såvida inte ett sågblad som klarar detta används. Undersök materialet som ska sågas innan du börjar arbeta.
- Se till att sågbladet inte är i kontakt med arbetsstycket när verktyget startas.
- Håll händerna borta från rörliga delar och aldrig under utan ovanpå arbetsstycket.
- När det finns en risk att sågtillbehöret kan komma i kontakt med dolda ledningar eller sin egen strömladd ska du hålla verktyget i de isolerade greppytorna. Kontakt med en strömförande ledning kan göra verktygets exponerade metalldelar strömförande och kan ge användaren elstötar.
- Stirra inte på verktyget när bladet vidrör någon yta. Bladets rörelse gör att verktyget studsar och kan orsaka kroppsskador.
- Använd alltid skyddsglasögon. Vanliga glasögon eller solglasögon är inte skyddsglasögon.
- Kontrollera att utrymmet är städad och utan hinder innan du börjar såga. Det gör att du undviker att såga i arbetsbänken, golvet etc.
- Den här produkten är ingen leksak. Förvara den utom räckhåll för barn.
- Personer med pacemaker ska rådfråga sin läkare innan de använder sågen. Elektromagnetiska fält i närheten av pacemakern kan orsaka störningar eller fel i pacemakern. Dessutom ska personer med pacemaker:
 - Undvika att använda sågen ensamma.
 - Inte använda den med strömbrytaren låst i den aktiva positionen.
 - Utföra korrekt underhåll och noggranna inspektioner för att undvika elstötar.

7 EXTRA SÄKERHETSFÖRESKRIFTER FÖR BATTERIER OCH LADDARE

7.1 Batterier

- Försök aldrig att av någon anledning öppna ett batteri.
- Förvara inte batterier eller batteripack på platser där temperaturen kan överstiga 40 °C.
- Ladda endast vid en omgivningstemperatur mellan 4 °C och 40 °C.
- Förvara batterierna på ett kallt och torrt ställe (5 -20 °C). Förvara aldrig batterier i urladdat tillstånd.
- Det är bäst för Li-Ion-batterier när de regelbundet laddas ur och åter laddas upp (minst 4 gånger om året). Den ideala laddningen för långvarig lagring av Li-Ion-batterier är 40 % av kapaciteten.
- När du kasserar batterier, följ instruktionerna i avsnittet "Miljöhänsyn".

- Se till att du inte orsakar kortslutning. En direkt eller oavsiktlig kontakt med metallföremål mellan den positiva (+) och negativa (-) polen kortsluter batteriet och ger upphov till en intensiv ström som orsakar värmeutveckling och som kan leda till att batterihöljet spricker och fattar eld.
- Se till att batterierna inte utsätts för värme. Om batterierna upphettas till över 100 °C, kan tätning, isoleringsseparatorer och andra polymerkomponenter skadas, vilket kan resultera i att elektrolyten läcker ut och/eller intern kortslutning vilket leder till värmealstring som kan orsaka att batteriet brister och fattar eld. Dessutom får batterierna inte kasseras genom att kasta dem i elden. De kan explodera eller häftig brand kan uppstå.
- Under extrema förhållanden kan batteriläckage inträffa. När du märker vätska på batteriet, gör följande:
 - Torka försiktigt bort vätskan med en trasa. Undvik kontakt med huden.
 - Om vätskan kommit i kontakt med hud eller ögon, följ instruktionerna nedan:
 - ✓ Skölj genast med vatten. Neutralisera med en mild syra, t.ex. citronsaft eller vinäger.
 - ✓ Om vätskan kommit i kontakt med ögonen, skölj rikligt med rent vatten i minst 10 minuter. Konsultera en läkare.



Brandfara! Undvik att kortsluta polerna på ett urtaget batteri. Batterier får inte eldas upp.

7.2 Laddare

- Försök aldrig att ladda icke-uppladdningsbara batterier.
- Låt omedelbart byta ut defekta sladdar.
- Laddaren får inte utsättas för vatten eller fukt.
- Laddaren får inte öppnas.
- Försök inte sticka in något i laddaren.
- Laddaren är uteslutande avsedd för användning inomhus.

8 LADDNING OCH MONTERING ELLER BORTTAGNING AV BATTERI

8.1 Laddarindikationer (Fig. 1)

Anslut laddaren till nätströmmen.

- Lyser grönt: klar för laddning.
- Flimrar rött + lyser grönt: laddar.
- Lyser grönt + lyser rött: laddad.



Obs! Om batteriet inte passar ska du koppla ur det och kontrollera att batteripaketet är av korrekt modell för laddaren enligt specifikationstabellen. Ladda inga andra batteripaket eller batteripaket som inte passar i laddaren.

1. Håll koll på laddaren och batteripaketet när de är anslutna till varandra.
2. Koppla ur laddaren från nätströmmen och från batteripaketet när laddningen är färdig.
3. Låt batteripaketet svalna helt innan du använder det.
4. Förvara laddaren och batteripaketet inomhus och oåtkomligt för barn.



OBS! Om batteriet är varmt efter längre användning i verktyget ska du låta det svalna till rumstemperatur före laddning. Detta förlänger batteriernas livslängd.

8.2 Borttagning/montering av batteri (Fig. 2)



WARNING! Innan du gör några justeringar ska du se till att verktyget är avstängt eller ta bort batteripaketet.

- Håll i verktyget med ena handen och batteripaketet (9) med den andra.
- Gör så här för att montera batteriet: tryck och skjut in batteripaketet i batteriporten, och se till att frigöringsspärren på baksidan av batteriet klickar på plats och att batteriet sitter ordentligt innan du börjar använda verktyget.
- Gör så här för att ta bort batteriet: Tryck in batteriets frigöringsspärr samtidigt som du drar ut batteripaketet.

9 MONTERING

9.1 Isättning och urtagning av sågblad (Fig. 3)



WARNING! Innan du gör några justeringar ska du kontrollera att sågen är avstängd med upplåsningsknappen i det mittersta läget och ta bort batteriet från sågen.



För att undvika att oavsiktligt starta verktyget ska du se till att upplåsningsknappen inte aktiveras innan du sätter i nätkontakten och att dina fingrar inte vidrör på/av-knappen.

- För att sätta i ett nytt sågblad, vrid sågbladets snabbfäste (2) moturs för hand.
- Tryck samtidigt in sågbladet (6) till dess djupaste läge, och släpp upp snabbfästet (2). Se till att sågbladet sitter ordentligt fast.
- För att ta ur ett sågblad ur snabbfästet (6), följ ovanstående procedur i omvänd ordning.



WARNING! Innan du ansluter ett batteripaket ska du alltid dra i bladet för att kontrollera att det är fastlåst i klämman. Om du inte gör det kan det leda till allvarliga skador.

10 ANVÄNDNING

10.1 Igångsättning och avstängning (Fig. 4)

- Kontrollera att batteripaketet är monterat.
- Skjut låsknappen (3) åt vänster eller höger och tryck på avtryckaren (4).
- Avstängning: släpp upp avtryckaren (4).

10.2 Inställning av sågfotens vinkel (Fig. 5)

Sågfoten (1) kan justeras för hand till en vinkel som passar det arbete som ska utföras.

10.3 Inställning av sågdjup med den ställbara sågfoten (Fig. 6)

- Ta bort batteripaketet från sågen.



WARNING: Om man inte kopplar ifrån batteripaketet kan det leda till oavsiktlig start och orsaka allvarliga personskador.

- Lossa de båda insexskruvarna på växelhuset med insexnyckeln.
- Ställ in sågfoten på önskat sågdjup.
- Dra åter åt de båda insexskruvarna så att de sitter säkert. Dra inte åt onödigt hårt.

- Ta ur insexnyckeln.



WARNING: Om man när man sågar i väggar skulle såga i elektriska ledningar, kan detta medföra att sågblad, sågbladsfäste och slaglängdsstång blir strömförande. Kom inte i kontakt med tigersågens metalldelar vid sågning i väggar; håll endast i de isolerade handtagen som finns på verktyget. Kontrollera i förväg vid sågning i väggar att inga dolda elledningar, vattenledningar eller mekaniska hinder finns i vägen för sågbladet.

11 ALLMÄNNA ANVÄNDNINGSPROCEDURER

- Skjut i ett fulladdat batteripaket på undersidan av handtaget och se till att det klickar på plats. Kontrollera att batteripaketet är korrekt monterat i såghandtaget och inte faller av under användning.
- Håll i tigersågen ordentligt med båda händerna. Placera sågbladet intill arbetsytan, tryck in låsknappen (3) och tryck därefter in avtryckaren (4).
- Släpp låsknappen när verktyget startat. Låt sågen gå upp till full hastighet innan du för sågbladet mot arbetsytan.



VIKTIGT: Starta inte sågen om sågbladet har kontakt med något. Om det behövs lyft verktyget från arbetsytan innan avtryckaren trycks in.

- Gör ett första skär och placera sågfoten (1) på ytan som ska sågas. Rikta in sågbladet efter skärlinjen och sänk sakta bladet mot såglinjen för att börja såga. Försök inte såga med spetsen på bladet. Det kan leda till kast och skador på bladet.
- När du sågat färdigt trycker du på avtryckaren för att stoppa verktyget.
- Ta bort batteripaketet och sågbladet.
- Rengör sågen och förvara den sedan inomhus och utom räckhåll för barn.

11.1 Sågning allmänt

Spänn fast arbetsstycket om det kan röra sig. Vila sågfoten mot arbetsytan (se till att sågbladet inte nuddar arbetsytan) och starta sågen. Utöva tillräckligt tryck i den riktning sågningen ska ske så att sågfoten hela tiden hålls hårt tryckt mot arbetsytan. Forcera inte sågningen i vilket fall sågbladet kan fastna. Böj eller vrid inte sågbladet, låt verktyget och sågbladet göra arbetet.

Rent allmänt är grövre sågblad för trä, plast, och kompositmaterial, och finare sågblad för sågning i metall. Skakningar eller vibrationer kan ange att man bör använda ett finare sågblad eller högre hastighet. Om sågbladet överhettas eller sätts igen, kan det ange att ett grövre sågblad ger bättre resultat. Byt sågblad när de blir slöa. Slöa sågblad ger dåliga prestanda och kan överhätta sågen.

11.2 Sticksågning

Markera tydligt den linje som ska sågas. Välj en lämplig startpunkt inom det område som ska sågas och placera spetsen på sågbladet över denna punkt och sågbladet parallellt med såglinjen. Sänk sågbladet tills kanten på sågfoten vilar mot arbetsytan men sågbladet inte nuddar arbetsytan. Starta sågen och låt den uppnå full hastighet. Medan sågen vilar med sågfoten mot arbetsytan, öka sakta lutningen framåt så att sågbladet närmar sig såglinjen. Fortsätt denna rörelse tills sågbladet sågat igenom arbetsstycket och sågen är vinkelrät mot arbetsytan.

11.3 Sågning i metall

Sågblad speciellt avsedda för att såga i metall måste användas för detta ändamål. Tunn olja kan användas som kylning vid sågning i metall. Detta förebygger överhettning av sågbladet, gör att sågbladet sågar snabbare, och håller längre.

12 RENGÖRING OCH UNDERHÅLL**12.1 Rengöring**

- Håll maskinens ventilationsspringor rena så att motorn inte överhettas.
- Rengör maskinhöljet regelbundet med en mjuk trasa, helst efter varje användning.
- Håll ventilationsspringorna fria från damm och smuts.
- Vid svår nedsmutsning kan du fukta trasan lätt med tvålatten.



Använd aldrig lösningsmedel, t.ex. bensin, alkohol, ammoniaklösning etc. Dessa kan skada maskinens plastdelar.

13 TEKNISKA DATA

Modellnummer	POWEB2510
Rotationshastighet	0-2600min ⁻¹
Märkspänning	18 V
Batterianslutning	Skjutbar
Sågdjup i stål	6 mm
Sågdjup i trä	100 mm
Justerbart svängbeslag	Ja
Blad för snabbyte	Ja
Mjukt handtag	Ja
Golvlistsjustering	Ja
Slag framåt och bakåt	18 mm

14 BULLER

Bulleremissionsvärden uppmätta enligt tillämplig standard. (K=3)

Ljudtrycksnivå LpA	75dB(A)
Ljudeffektnivå LwA	86dB(A)



OBS! Bär hörselskydd när ljudtrycket överstiger 85 dB(A).

aw (Vibration)	5,6 m/s ²	K = 1,5 m/s ²
----------------	----------------------	--------------------------

15 GARANTI

- Produkten garanteras för en 24 månaders period gällande från den förste användarens inköpsdatum.
- Garantin täcker alla material- och tillverkningsfel med undantag för batterier och laddare. Den omfattar inte heller: defekter uppkomna på normala förslitningsdelar såsom kullager, borstar, kablar, stickkontakter eller tillbehör som borrar, bits, sågklingor etc.; vidare skador eller defekter som uppkommit genom vanvård, olyckor eller vidtagna förändringar av produkten; ej heller kostnader för transport.
- Skador och/eller defekter som uppkommit på grund av felaktig användning av verktyget omfattas inte av garantibestämmelserna.
- Vi fransäger oss allt ansvar för eventuell kroppsskada som uppstår på grund av felaktig användning av verktyget.

- Reparationer får endast utföras av en auktoriserad serviceverkstad för Powerplus verktyg.
- Ytterligare information kan erhållas per telefon på nummer 0032-3-292 92 90.
- Eventuella transportkostnader skall betalas av kunden, om inte annat har avtalats skriftligen.
- Likaledes kan inga garantianspråk ställas om skadan på apparaten uppkommit som en följd av åsidosatt underhåll eller överbelastning.
- Absolut undantagna från garantin är skador uppkomna genom vätska som trängt in, överdrivet utsättande för damm, medveten skada (avsiktlig eller genom grov vårdslöshet), olämplig användning (användning för ändamål för vilka apparaten inte lämpar sig), okunnig användning (t.ex. utan att respektera i denna bruksanvisning givna anvisningar), osakkunnig montering, blixtnedslag, felaktig nätspänning. Denna uppräknig gör inte anspråk på att vara fullständig.
- Godkända garantianspråk kan inte medföra förlängning av garantiperioden eller påbörjande av en ny garantiperiod i den händelse apparaten ersatts med en ny.
- Apparat eller delar som bytts ut under garantin, blir därigenom Varo NV:s egendom.
- Vi förbehåller oss rätten att avvisa alla garantiansökningar där inköpet inte kan bestyrkas eller om det står klart att produkten inte underhållits på rätt sätt (rena ventilationspringor, kolborstarna regelbundet servade,...)
- Inköpskvittot måste sparas som bevis för inköpsdatum.
- Verktyget, som inte får ha tagits isär, måste returneras till återförsäljaren i acceptabelt rengjort skick i sin ursprungliga formplastförpackning (om tillämpligt för produkten) tillsammans med inköpsbeviset.
- För att säkerställa att verktyget fungerar optimalt ska det laddas minst 1 gång i månaden.

16 MILJÖHÄNSYN



Då produkten tjänat ut får den inte lämnas med det vanliga hushållsavfallet utan ska deponeras på miljömässigt korrekt sätt och enligt gällande lokala bestämmelser.

Avfall som kommer från elektriska maskinkomponenter får inte hanteras som vanligt hushållsavfall. De ska deponeras för återvinning där återvinningscentraler finns att tillgå. Kontakta lokala myndigheter eller din återförsäljare för närmare information om återvinning.

17 KONFORMITETSDEKLARATION

VARO N.V. – Joseph Van Instraat 9 – BE2500 Lier – Belgien, deklarerar härmed att,

Produkt: TIGERSÅG
Varumärke: POWERplus
Modell: POWEB2510

överensstämmer med väsentliga krav och andra relevanta bestämmelser i tillämpliga Europeiska direktiv, baserat på tillämpningen av Europeiska harmoniserade standarder. Varje ej godkänd ändring av apparaten gör denna deklARATION ogiltig.

Europeiska direktiv (inklusive, i tillämpliga fall, ändringar till dessa, fram till dagen för undertecknandet):

2011/65/EU
2006/42/EC
2014/30/EC

Europeiska harmoniserade standarder (inklusive, i tillämpliga fall, ändringar till dessa, fram till dagen för undertecknandet):

EN62841-1 : 2015
EN62841-2-11 : 2016
EN55014-1 : 2006
EN55014-2 : 2015

Ansvarig för den tekniska dokumentationen: Philippe Vankerkhove, VARO - Vic. Van Rompuy N.V.

Undertecknad agerar på uppdrag av företagets VD,

Hugo Cuypers
Tillämpningsansvarig - Registrerings- och regelfrågor
06/06/18

1	KÄYTTÖ.....	3
2	KUVAUS (KUVA A)	3
3	PAKKAUKSEN SISÄLTÖ.....	3
4	SYMBOLIT	4
5	YLEISET TURVALLISUUSOHJEET	4
5.1	<i>Työskentelyalue</i>	<i>4</i>
5.2	<i>Sähköturvallisuus</i>	<i>4</i>
5.3	<i>Henkilöturvallisuus</i>	<i>5</i>
5.4	<i>Sähkölaitteiden huolellinen käsittely ja käyttö.....</i>	<i>5</i>
5.5	<i>Huolto</i>	<i>6</i>
6	LISÄTURVALLISUUSOHJEET PUUKKOSAHAN KÄYTTÖÖN	6
7	LISÄTURVALLISUUSOHJEITA AKKUJA JA LATUREITA VARTEN	6
7.1	<i>Akut.....</i>	<i>6</i>
7.2	<i>Laturi.....</i>	<i>7</i>
8	LATAUS JA ASETUS TAI AKUN POISTO	7
8.1	<i>Laturin merkkivalot (kuva 1).....</i>	<i>7</i>
8.2	<i>Akun poistaminen/asettaminen (kuva 2)</i>	<i>7</i>
9	KOKOAMINEN.....	8
9.1	<i>Sahanterän asennus ja poisto (kuva 3)</i>	<i>8</i>
10	KÄYTTÖ.....	8
10.1	<i>Virran kytkeminen päälle ja pois päältä (kuva 4).....</i>	<i>8</i>
10.2	<i>Muuta jalkalevyn kulmaa (kuva 5).....</i>	<i>8</i>
10.3	<i>Jalkalevyn paikan vaihtaminen (kuva 6).....</i>	<i>8</i>
11	YLEISET KÄYTTÖOHJEET	9
11.1	<i>Yleinen leikkuu.....</i>	<i>9</i>
11.2	<i>Pistosahaus.....</i>	<i>9</i>
11.3	<i>Metallin leikkuu</i>	<i>9</i>
12	PUHDISTUS JA HUOLTO	9
12.1	<i>Puhdistus</i>	<i>9</i>
13	TEKNISET TIEDOT.....	10

14	MELU.....	10
15	TAKUU	10
16	LAITTEEN KÄYTÖSTÄ POISTAMINEN	11
17	VAATIMUSTENMUKAISUUSVAKUUTUS.....	12

POWERPLUS

PISTOSAHA 18V (EI AKKU)

POWEB2510

POWEB2510

FI

1 KÄYTTÖ

Pistosaha on suunniteltu leikkaamaan puuta, rautaa, muita metalleja ja muoveja käyttäen vakiosahanterää. Ei soveltu ammattimaiseen käyttöön.



VAROITUS! Oman turvallisuutesi takia lue tämä käyttöohje huolellisesti, ennen kuin alat käyttää laitetta. Anna sähkötyökalun mukana seuraavalle henkilölle aina myös tämä käyttöohje.

2 KUVAUS (KUVA A)

1. Jalkalevy
2. Pikavapautus terän kiinnittimelle
3. Avauspainike
4. ON/OFF-kytkimen laukaisin
5. Pehmeä kahva
6. Sahanterä (Ei kuulu toimitukseen)
7. Laturi (Ei kuulu toimitukseen)
8. Akun vapautuspainike
9. Akkupaketti (Ei kuulu toimitukseen)

3 PAKKAUKSEN SISÄLTÖ

- Poista kaikki pakkausmateriaalit.
- Poista jäljellä oleva pakkaus ja kuljetustuet (jos on).
- Tarkasta pakkauksen sisältö.
- Tarkasta ettei laite, virtajohto, pistoke eikä mikään lisävaruste ole vioittunut kuljetuksen aikana.
- Säilytä pakkausmateriaalit mikäli mahdollista takuukauden loppuun asti. Hävitä ne sitten paikallisen jätelainsäädännön mukaisesti.



VAROITUS: Pakkausmateriaalit eivät ole leikkikaluja! Lapset eivät saa leikkiä muovipusseilla! Tukehtumisvaara!









- 1 x kone
- 1 x käsikirja
- 1 x kuusioavain



Jos pakkauksesta puuttuu osia tai ne ovat vioittuneet, ota yhteys jälleenmyyjääsi.

4 SYMBOLIT

Seuraavia symboleja käytetään tässä ohjekirjassa ja/tai koneen päällä:

	Henkilö- sekä laitevahinkovaara.		Voimassa olevien EU-direktiivien turvallisuusstandardien mukainen.
	Lue ohjekirja ennen käyttöä.		Luokan II kone – kaksoiseristetty – maadoitettua pistorasiaa ei tarvita (vain laturille).
	Käytä kuulosuojaimia		Ympäristölämpötila korkeintaan 40 °C (vain akulle).
	Käytä silmäsuojaimia.		Käytä akku ja laturia vain suljetuissa tiloissa.
	Käytä hengityssuojainta pölyvässä työssä.		Älä altista laturia eikä akku vedelle.
	Käytä suojakäsineitä.		Akkua tai laturia ei saa polttaa.

5 YLEISET TURVALLISUUSOHJEET

Lue kaikki turvavaroitukset ja kaikki ohjeet huolellisesti ennen käyttöä. Varoitusten ja ohjeiden laiminlyöminen voi aiheuttaa sähköiskun, tulipalon ja/tai vaikeita tapaturmia. Tallenna kaikki varoitukset ja ohjeet tulevaa käyttöä varten. Sana ”sähkötyökalu” tarkoittaa sähköverkkoon liitettäviä (johdollisia) sähkötyökaluja tai akkukäyttöisiä (johdottomia) sähkötyökaluja.

5.1 Työskentelyalue

- Pidä työskentelyalue puhtaana ja hyvin valaistuna. Epäjärjestys ja huonosti valaistut työskentelyalueet ovat tapaturma-alttiita.
- Älä käytä laitetta räjähdysriskissä ympäristöissä, joissa on palavia nesteitä, kaasuja tai pölyä. Sähkötyökalut muodostavat kipinöitä, jotka voivat sytyttää pölyn tai höyryt.
- Varmista, että lähettyvillä ei ole lapsia eikä muita henkilöitä työkalun käytön aikana. Keskittymisen herpaantuessa voit menettää laitteen hallinnan.

5.2 Sähköturvallisuus

- Tarkasta aina että verkkojännite vastaa valmistuskylttiin merkittyä jännitettä.
- Laitteen pistotulpan on oltava pistorasiaan sopiva. Pistotulppaan ei saa tehdä minkäänlaisia muutoksia. Älä käytä sovitimia suojamaadoitettujen laitteiden kanssa. Alkuperäiset pistokkeet ja yhteensopivat pistorasiat pienentävät sähköiskun vaaraa.
- Vältä koskemasta maadoitettuihin pintoihin, kuten putkiin, lämpöpattereihin, liesiin ja jääkaappeihin. Sähköiskun vaara on suurempi, kun olet itse maadoitettu.
- Suojaa laite sateelta ja kosteudelta. Laitteen joutuminen kosketuksiin veden kanssa lisää sähköiskun vaaraa.

- Älä kanna äläkä ripusta laitetta johdosta äläkä irrota pistotulppaa pistorasiasta johdosta vetämällä. Pidä johto kaukana lämpölähteistä, öljystä, terävistä reunoista ja liikkuvista laitteiden osista. Vialliset ja sekaiset johdot lisäävät sähköiskun vaaraa.
- Jos käytät sähkötyökalua ulkotiloissa, käytä sen kanssa ainoastaan ulkotiloihin tarkoitettua jatkojohtoa. Ulkotiloihin hyväksytyt jatkojohdot käyttöä pienentää sähköiskun vaaraa.
- Ellei sähkötyökalun käyttöä kosteissa tiloissa voida välttää, käytä jäännösvirtalaitteella (RCD) suojattua virtalähdettä. RCD:n käyttö vähentää sähköiskun vaaraa.

5.3 Henkilöturvallisuus

- Ole varovainen. Keskity aina työhösi ja käsittele sähkötyökalua aina järkevästi. Älä käytä laitetta, kun olet väsynyt tai huumeiden, alkoholin tai lääkkeiden vaikutuksen alainen. Hetkellinen tarkkaamattomuus laitteen käytössä voi aiheuttaa vakavia tapaturmia.
- Käytä suojavarusteita ja käytä aina suojalaseja. Suojavarusteiden, kuten pölynaamarin, luistamattomien turvakengien, suojakypärän tai kuulosuojainten käyttö vähentää tapaturmien riskiä, kun ne on mitoitettu sähkötyökalun ominaisuuksia ja käyttötarkoitusta vastaaviksi.
- Varmista, että laitetta ei voi käynnistää vahingossa. Varmista, että virtakytkin on OFF-asennossa, ennen kuin liität pistokkeen pistorasiaan. Jos pidät somea katkaisimella kantaessasi laitetta tai liität laitteen sähköverkkoon katkaisimen ollessa päällä, tapaturmien vaara on suuri.
- Irrota säätötyökalut ja ruuvitaltat, ennen kuin kytket laitteen päälle. Työkalu tai ruuvitaltta voi aiheuttaa tapaturmia ollessaan kiinnitettynä pyöriivään laitteen osaan.
- Älä kurottaudu. Varmista, että seisot laitetta käyttäessäsi tukevalla alustalla ja että pystyt pitämään tasapainon koko ajan. Näin pystyt hallitsemaan laitteen myös ennalta arvaamattomissa tilanteissa.
- Käytä aina sopivia vaatteita. Älä käytä väljiä vaatteita tai koruja työskentelyn aikana. Varmista, että hiuksesi, vaatteesi ja käsiinesi eivät pääse liikkuvien osien väliin. Väljät vaatteet, korut tai pitkät hiukset voivat tarttua kiinni.
- Jos laitteeseen voidaan liittää polynimuri ja keruulaite, varmista, että ne on kiinnitetty hyvin ja niitä käytetään oikein. Näiden laitteiden käyttö pienentää pölyn aiheuttamia vaaratilanteita.

5.4 Sähkölaitteiden huolellinen käsittely ja käyttö

- Älä ylikuormita laitetta. Käytä työhön vain siihen tarkoitettua sähkölaitetta. Sopivan työkalun käytöllä työskentely sujuu paremmin ja turvallisemmin määritetyllä tehoalueella.
- Älä käytä sähkölaitteita, joiden virtakytkin on viallinen. Sähkölaite, jota ei voi enää kytkeä päälle tai/eikä pois, on vaarallinen ja se on korjattava.
- Irrota pistotulppa pistorasiasta, ennen kuin teet laitteeseen asetuksia, vaihdat lisävarusteita tai asetat laitteen säilöön. Näiden varoitomenpiteiden ansiosta laite ei pääse tahattomasti käynnistymään.
- Säilytä sähkölaitteet aina lasten ulottumattomissa. Älä anna sellaisten henkilöiden käyttää laitetta, jotka eivät ole perehtyneet sen käyttöön eivätkä näihin käyttöohjeisiin. Sähkölaitteet ovat vaarallisia, kun niitä käyttävät kokemattomat henkilöt.
- Huolla sähkölaitteet huolellisesti. Tarkasta, että liikkuvat laitteen osat toimivat moitteettomasti eivätkä jää jumiin, että laitteessa ei ole rikkoutuneita tai muita viallisia osia, että ne haittaavat laitteen toimintaa. Korjauta vioittuneet osat ennen laitteen käyttöä. Monet tapaturmat johtuvat puutteellisesti huolletuista sähkölaitteista.
- Pidä terät terävinä ja puhtaina. Huolellisesti huolletut terät, joiden leikkaavat reunat ovat teräviä, jumittavat vähemmän ja niitä on helpompi käyttää.
- Käytä sähkölaitetta, lisävarusteita, varateriä jne. näiden ohjeiden mukaisesti ja siten kuin tietyn laitetyypin käyttöohjeissa on neuvottu. Ota käytön aikana huomioon myös työskentelyolosuhteet ja suoritettava toimenpide. Sähkölaitteiden käyttö muuhun kuin määritettyyn käyttötarkoitukseen voi aiheuttaa vaaratilanteita.

5.5 Huolto

- Korjauta laitteesi ainoastaan pätevällä ammattihenkilöllä, joka käyttää vain alkuperäisiä varaosia. Näin varmistat, että laitteesi on turvallinen sitä käytettäessä.

6 LISÄTURVALLISUUSOHJEET PUUKKOSAHAN KÄYTTÖÖN

- Älä käynnistä työkalua niin, että terä koskettaa pintaan. Terän liike voi saada työkalun ponnahtamaan ja aiheuttaa loukkaantumisen.
- Anna työkalun pysähtyä täysin, ennen kuin lasket sen alas. Käyvä työkalu saa aikaan nykäyksen, kun terän kärki koskettaa johonkin pintaan.
- Älä sahaa liian suuria työkappaleita.
- Älä sahaa nauloja tai ruuveja, ellei laitteessa ole terää, joka on erityisesti suunniteltu niitä varten. Tarkasta materiaali ennen leikkaamista.
- Ennen kuin kytket työkalun päälle, varmista että terä ei kosketa työkappaleeseen.
- Pidä kädet etäällä liikkuvista osista ja työkappaleen päällä. Älä pane käsiä työskentelypinnan alapuolelle sahan ollessa käynnissä.
- Pidä työkalua sen eristetyistä tartuntapinnoista, kun teet toimintoa, jossa katkaisuväline voi koskettaa piilossa olevia johtoja tai omaa johtoaan. Jännitteeseen johtoon koskettaminen saa paljastuneet metalliosat jännitteisiksi ja aiheuttaa sähköiskun käyttäjälle.
- Älä käynnistä työkalua, kun terä koskettaa pintaa. Terän liike voi ponnauttaa työkalun ja aiheuttaa vammoja.
- Käytä aina suojalaseja - normaalit silmälasit tai aurinkolasit eivät ole suojalasi.
- Tarkista työskentelyalueen turvavälit ennen leikkaamista. Näin et leikkaa työpöytäsi, lattiaan ym.
- Tämä laite ei ole lelu. Säilytettävä lasten ulottumattomissa.
- Sydämentahdistinpotilaiden tulee kysyä käytöstä lääkäriltään ennen laitteen käyttöä. Sähkömagneettiset kentät sydämentahdistimen läheisyydessä voivat aiheuttaa häiriöitä tai vikaantumiseen sydämentahdistimeen. Lisäksi sydäntahdistinpotilaiden tulisi:
 - Välttää käyttöä yksin.
 - Älä käytä virtakytkimen ollessa päällä.
 - Tee huolto ja tarkastukset asianmukaisesti sähköiskujen välttämiseksi.

7 LISÄTURVALLISUUSOHJEITA AKKUJA JA LATUREITA VARTEN

7.1 Akut

- Älä yritä koskaan mistään syystä avata.
- Älä varastoi tiloissa, joissa lämpötila voi ylittää 40 °C.
- Lataa vain 4 °C - 40 °C ympäristölämpötilassa.
- Säilytä akut viileässä ja kuivassa tilassa (5-20 °C). Älä koskaan säilytä akkuja lataamattomina.
- Li-ion-akkujen sähkövaraus on parasta purkaa säännöllisesti ja ladata ne uudelleen (vähintään 4 kertaa vuodessa). Pitkään varastoitaessa Li-ion-akun ihannelataus on 40 %.
- Akkuja hävitettäessä noudata kohdassa "Ympäristön suojeleminen" annettuja ohjeita.
- Älä aiheuta oikosulkuja. Jos liitäntä tehdään positiivisen (+) ja negatiivisen (-) liittimen välillä suoraan tai tapahtuu vahingossa kosketus metalliesineisiin, akkuun tulee oikosulku ja voimakas virta virtaa ja saa aikaan lämmön kehittymistä, mistä voi olla seurauksena kotelon halkeaminen tai tulipalo.
- Ei saa kuumentaa. Jos akkuja kuumennetaan yli 100 °C, tiivisteet ja eristeet ja muut muovikomponentit voivat vioittua ja seurauksena voi olla akkunesteen vuoto ja/tai sisäinen oikosulku, joka saa aikaan lämmön kehittymistä ja aiheuttaa halkeamia tai tulipalon. Älä myöskään hävitä akkuja polttamalla. Siitä voi olla seurauksena räjähdys ja/tai vakava palaminen.
- Äärimmäisissä olosuhteissa voi tapahtua akun vuotaminen. Jos huomaat nestettä akun päällä, toimi seuraavasti:

- Pyyhi neste pois huolellisesti pyyhkeellä. Vältä ihokosketusta.
- Iho- tai silmäkosketuksessa noudata alla olevia ohjeita:
 - ✓ Huuhtelee välittömästi vedellä. Neutralisoi miedolla hapolla kuten sitruunamehulla tai etikalla.
 - ✓ Silmäkosketuksessa huuhtelee huolellisesti puhtaalla vedellä vähintään 10 minuuttia. Hakeudu lääkärinhoitoon.



Tulipalon vaara! Vältä oikosulkua irrotetun akun liittämissä. Akkua ei saa polttaa.

7.2 Laturi

- Älä yritä koskaan ladata ei ladattavia akkuja.
- Vaihdata vialliset johdot välittömästi.
- Älä altista vedelle.
- Älä avaa laturia.
- Älä lävistä laturia.
- Laturi on tarkoitettu vain sisäkäyttöön.

8 LATAUS JA ASETUS TAI AKUN POISTO

8.1 Laturin merkkivalot (kuva 1)

Yhdistä laturi pistorasiaan.

- Kiinteästi palava vihreä: valmis lataamaan.
- Viilkkuva punainen + kiinteästi palava vihreä: lataus käynnissä.
- Kiinteästi palava vihreä + kiinteästi palava punainen: ladattu.



Huomaa: jos akku ei sovi paikoilleen kunnolla, irrota se ja vahvista, että akku on tarkoitettu tällä laturimallille. Tämä ilmoitetaan teknisten tietojen kaaviossa. Älä lataa muita akkuja tai sellaisia akkuja, jotka eivät sovi kunnolla laturiin.

1. Tarkasta laturi ja akku säännöllisesti niiden ollessa liitettynä
2. Irrota laturi ja irrota se akusta kun olet valmis.
3. Anna akun jäähtyä kokonaan ennen kuin käytät sitä.
4. Säilytä laturi ja akku sisätiloissa, poissa lasten ulottumattomista.



HUOMAA: Jos akku on kuuma jatkuvan käytön jälkeen työkalussa, anna sen jäähtyä huoneen lämpötilaan ennen lataamista. Tämä pidentää akkujesi ikää.

8.2 Akun poistaminen/asettaminen (kuva 2)



VAROITUS: Ennen säätöjen tekemistä varmista, että työkalu on sammutettu ja poista akku.

- Pidä työkalua yhdellä kädellä ja akkua (9) toisella.
- Asennus: työnnä ja liu'uta akku akkuporttiin, varmista, että vapautussalpa akun takapuolella napsahtaa paikoilleen ja akku on kiinni ennen kuin aloitat toimintoa.
- Poista: Paina akun vapautussalpaa ja vedä akku ulos samalla kertaa.

9 KOKOAMINEN**9.1 Sahanterän asennus ja poisto (kuva 3)**

VAROITUS: Ennen kuin teet mitään säätöjä, varmista, että saha on sammutettu, lukituspainike on keskiasennossa ja poista akku.



Vahinkokäynnistymisen välttämiseksi varmista, että lukituspainike ei ole päällä ennen työkalun kytkemistä, eikä sormesi kosketa on/off-painiketta.

- Kierrä käsin pikalukitsevaa teränpidikettä (2) vastapäivään.
- Paina terä (6) samalla syvimpään asentoonsa, ja vapauta sitten pikalukitseva teränpidike (2). Varmista, että se kiinnittyy kunnolla.
- Kun poistat sahanterän (6), noudata yllä olevaa ohjetta päinvastaisessa järjestyksessä.



VAROITUS! Ennen kuin liität akkua, vedä aina terästä varmistaaksesi, että se on kunnolla kiinnikkeessä. Jos ohjeita ei noudateta, se voi johtaa vakavaan vammaan.

10 KÄYTTÖ**10.1 Virran kytkeminen päälle ja pois päältä (kuva 4)**

- Varmista, että akku on paikoillaan.
- Työnnä lukituspainike (3) vasemmalle tai oikealle, ja purista ON/OFF-kytkimen laukaisinta (4).
- Kytke pois vapauttamalla vain virtaliipaisin (4).

10.2 Muuta jalkalevyn kulmaa (kuva 5)

Jalkalevy voidaan säätää sopivaan kulmaan kätevästi käsin.

10.3 Jalkalevyn paikan vaihtaminen (kuva 6)

- Irrota akku sahasta.



VAROITUS: Jos et irrota sahasi virtajohtoa, saha voi käynnistyä vahingossa ja aiheuttaa vakavan henkilövamman.

- Löysää molemmat runkopultit kuusioavaimella.
- Siirrä jalkalevyä sisään- tai ulospäin.
- Kiristä molemmat pultit kunnolla. Älä kiristä pultteja liikaa.
- Ota kuusioavain pois.



VAROITUS: Sahaaminen seinän sisällä olevaan sähköjohtoon voi tehdä terän, teräkiinnikkeen ja teräkokonaisuuden virroitetuksi. Älä koske metalliosiin, jos sahaat seinää. Koske vain työkalun eristettyihin tartuntapintoihin. Varmista, ettei terän tiellä ole piilossa sähköjohtoja, vesiputkia tai mekaanisia vaaroja, kun sahaat seinää.

11 YLEISET KÄYTTÖOHJEET

- Liu'uta täysin ladattu akku kahvan pohjaan varmistaen, että se napsahtaa paikoilleen. Varmista, että akku on tiukasti kiinnitetty sahan kahvaan niin ettei se putoa käytön aikana.
- Pidä puukkosahaa molemmilla käsillä. Aseta terä lähelle työkappaletta, paina lukituspainiketta (3) vasemmalle tai ja pidä ON-OFF-katkaisimen laukaisinta (4) alhaalla.
- Vapauta lukituspainike, kun työkalu saa virtaa. Anna sahan siirtyä täyteen nopeuteen, ennen kuin käytät sitä sahaamiseen.



TÄRKEÄÄ: Älä käynnistä sahaa, jos sahan terä koskettaa mitään ennen käyttöä. Jos tarpeen, nosta työkalu työkappaleesta, ennen kuin puristat ON/OFF-kytkimen laukaisinta.

- Ennen kuin leikkaat, aseta jalkalevy (1) leikattavalle pinnalle. Kohdistu sahanterä katkaisusuunnan mukaisesti ja laske terään hitaasti katkaisulinjalle sahaamisen aloittamiseksi. Älä yritä sahata terän päällä, se saa terän iskemään takaisin ja aiheuttaa vaurion.
- Kun olet valmis sahauksen kanssa, vapauta ON/OFF-kytkimen laukaisin työkalun pysäyttämiseksi.
- Poista akkuja sahanterä.
- Puhdista ja säilytä saha sisällä lasten ulottumattomissa.

11.1 Yleinen leikkuu

Kiinnitä työkappale, jos se voi liikkua. Pane sahan etukenkä työkappaleen päälle (varmista että terä ei kosketa työkappaleeseen) ja käynnistä saha painaen riittävän kovasti leikkuusuuntaan niin, että kenkä pysyy koko ajan painettuna lujasti työkappaletta vasten. Älä pakota sahaa tai pysäytä sahaa. Älä taita tai taivuta terää, vaan anna työkalun ja terän tehdä työ.

Yleisesti ottaen karkeammat terät ovat puuta, muoveja ja sekamateriaaleja varten ja hienommat terät ovat metallin leikkuuseen. Kalina tai värinä voi olla osoitus siitä, että tarvitset hienomman terän tai suuremman nopeuden. Jos terä ylikuumentuu tai tukkiutuu, se voi olla osoitus siitä, että tarvitset karkeamman terän. Vaihda terät, jos ne tylsyvät. Tylsillä terillä sahaustulos on huono ja saha voi ylikuumentua.

11.2 Pistosaha

Merkitse selvästi leikattava viiva sahausalueelle alkaen sopivasta aloituskohdasta. Aseta sitten terän kärki sen kohdan päälle niin, että saha on yhdensuuntaisesti leikkuuviivan kanssa, laske sahaa hitaasti, kunnes kengän alareuna on työkappaleen päällä, mutta terä ei kosketa työkappaleeseen. Käynnistä saha ja anna sen saavuttaa täysi nopeus. Sahan ollessa kengän päällä kallista sahaa hitaasti eteenpäin niin, että terä laskeutuu leikkuuviivalle. Jatka tätä liikettä, kunnes sahanterä on kohtisuorassa työkappaleeseen nähden.

11.3 Metallin leikkuu

Tähän tarkoitukseen on käytettävä erityisesti metallien leikkuuseen tarkoitettuja teriä. Voit käyttää kevyttä öljyä jäähdytysaineena metallia leikatessa. Se estää terän ylikuumentumisen, auttaa terää leikkaamaan nopeammin ja parantaa terän kestoikää.

12 PUHDISTUS JA HUOLTO

12.1 Puhdistus

- Pidä koneen tuuletusaukot puhtaina, ettei moottori ylikuumentu.
- Puhdista koneen kotelo säännöllisesti pehmeällä kankaalla, mieluiten jokaisen käyttökerran jälkeen.
- Pidä ilmanvaihtoaukot puhtaina.
- Jos lika ei irtoa, käytä pehmeää kangasta, joka on kostutettu saippuaveteen.



Älä koskaan käytä bensiinin, alkoholin tai ammoniakiveden tapaisia liuottimia. Nämä liuottimet voivat vahingoittaa muoviosia.

13 TEKNISET TIEDOT

Mallinro.	POWEB2510
Pyörimisnopeus	0-2600min ⁻¹
Nimellisjännite	18 V
Akkuliitäntä	Liu'utettava
Leikkuusyvyys teräs	6 mm
Leikkuusyvyys puu	100 mm
Säädettävä jalkalevy	Kyllä
Pikavaihtoterä	Kyllä
Pehmeä kahva	Kyllä
Alustalevyn säätö	Kyllä
Männän isku	18 mm

14 MELU

Melupäästöjen arvot on mitattu asianmukaisen standardin mukaan. (K=3)

Äänenpainetaso LpA	75dB(A)
Äänitehotaso LwA	86dB(A)



HUOMIO! Käytä kuulosuojaimia, kun äänenpaine on yli 85 dB(A).

aw (Tärinätaso):	5,6 m/s ²	K = 1,5 m/s ²
------------------	----------------------	--------------------------

15 TAKUU

- Tälle tuotteelle on annettu 24 kuukauden takuu, joka alkaa hankintapäivämäärästä, jolloin ensimmäinen käyttäjä on ostanut tuotteen.
- Takuu kattaa kaikki materiaali- tai valmistusviat, mutta ei kata: akkuja, latureita normaalista osien kulumisesta johtuvia vikoja, kuten laakereita, harjoja, kaapeleita eikä tulppia tai lisävarusteita kuten poria, poran teriä, sahan teriä jne.; vahinkoja tai vikoja, jotka johtuvat väärinkäytöstä, onnettomuuksista tai tuotteeseen tehdyistä muutoksista; eikä myöskään kuljetuskustannuksia.
- Väärästä käytöstä johtuvat viat ja/tai vauriot eivät myöskään kuulu takuun piiriin.
- Pidätämme myös itsellämme oikeuden hylätä vaatimus, joka koskee työkalun väärästä käytöstä aiheutunutta ruumiillista vammaa.
- Korjaukset saa suorittaa vain Powerplus työkalujen valtuuttamassa huoltopisteessä.
- Lisätietoja saat tarvittaessa puhelinnumerosta 00 32 3 292 92 90.
- Asiakas vastaa myös mahdollisista kuljetuskustannuksista, ellei ole kirjallisesti toisin sovittu.
- Samanaikaisesti mitään vaatimuksia ei voida tehdä takuuseen, jos laitteessa ilmenevä vika on seurausta laiminlyödyistä huolloista tai ylikuormituksesta.
- Takuun piiriin eivät kuulu viat, jotka johtuvat nesteen tunkeutumisesta laitteeseen, liiallisesta pölystä, tahallisesti aiheutetusta viasta (tahallisesta toiminnasta tai huolimattomuudesta johtuen), väärästä käytöstä (laitteelle sopimattomat käyttötarkoitukset), taitamattomasta käytöstä (esim. käsikirjan ohjeita ei noudateta), väärästä kokoamisesta, salaman iskusta, virheellisestä verkkojännitteestä. Tämä lista ei ole rajoittava.

- Vaatimusten hyväksyminen takuun piiriin kuuluvana ei voi koskaan johtaa takuukauden pidentämiseen eikä uuden takuukauden alkamiseen, jos laite joudutaan vaihtamaan uuteen.
- Laitteet tai osat jotka on vaihdettu takuun piiriin kuuluvana, ovat Varo NV:n omaisuutta.
- Pidätämme itsellämme oikeuden hylätä vaatimukset, jos hankintaa ei voida tarkistaa tai jos on ilmeistä, ettei tuotetta ei ole huollettu asianmukaisesti. (ilmanottoaukkojen puhdistus, hiiliharjojen säännöllinen huolto,...)
- Säilytä kassakuitti ostopäivämäärän tositteena.
- Työkalu on palautettava purkamattomana jälleenmyyjälle hyväksyttävän puhtaassa kunnossa, alkuperäisessä muotoilussa laatikossaan (mikäli käytävissä tälle yksikölle) ostotositteen kera.
- Työkalusi on ladattava vähintään kerran kuukaudessa, jotta voidaan varmistaa tämän työkalun optimaalinen käyttö.

16 LAITTEEN KÄYTÖSTÄ POISTAMINEN



Jos joudut poistamaan laitteen käytöstä pitkäaikaisen käytön jälkeen, älä hävitä sitä tavallisen kotitalousjätteen mukana, vaan huolehdi sen hävittämisestä ympäristöä suojaavalla tavalla.

Sähkölaitteiden tuottamia jätteitä ei saa käsitellä tavallisten kotitalousjätteiden tapaan. Vie ne kierrätettäväksi asianmukaiseen paikkaan. Kysy neuvoa kierrätyksestä paikallisilta viranomaisilta tai jälleenmyyjältä.

17 VAATIMUSTENMUKAISUUSVAKUUTUS

VARO N.V. - Joseph Van Instraat 9 - BE2500 Lier - BELGIA ilmoittaa, että

Tuote: PISTOSAHA

Tavaramerkki: POWERplus

Malli: POWEB2510

on yhdenmukaistettuihin eurooppalaisiin standardien soveltamiseen perustuvien sovellettävien eurooppalaisten direktiivien olennaisten vaatimusten ja muiden asiaankuuluvien säännösten mukainen. Laitteen luvaton muokkaaminen johtaa tämän vakuutuksen mitätöitymiseen.

Euroopan yhteisön direktiivit (sekä niiden mahdolliset muutokset allekirjoituspäivään saakka):

2011/65/EU

2006/42/EC

2014/30/EC

Eurooppalaiset yhdenmukaistetut standardit (sekä niiden mahdolliset muutokset allekirjoituspäivään saakka):

EN62841-1 : 2015

EN62841-2-11 : 2016

EN55014-1 : 2006

EN55014-2 : 2015

Teknisten asiakirjojen haltija: Philippe Vankerkhove, VARO – Vic Van Rompuy N.V.

Allekirjoittanut toimii yrityksen toimitusjohtajan puolesta,

Hugo Cuypers

Sääntelyasiat – vaatimuksenmukaisuudesta vastaava johtaja

06/06/18

1	ΕΦΑΡΜΟΓΗ.....	3
2	ΠΕΡΙΓΡΑΦΗ (ΕΙΚ. Α)	3
3	ΛΙΣΤΑ ΠΕΡΙΕΧΟΜΕΝΩΝ ΣΥΣΚΕΥΑΣΙΑΣ	3
4	ΣΥΜΒΟΛΑ.....	4
5	ΓΕΝΙΚΕΣ ΠΡΟΕΙΔΟΠΟΙΗΣΕΙΣ ΑΣΦΑΛΕΙΑΣ ΓΙΑ ΤΑ ΗΛΕΚΤΡΙΚΑ ΕΡΓΑΛΕΙΑ.....	4
5.1	<i>Χώρος εργασίας.....</i>	4
5.2	<i>Ηλεκτρική ασφάλεια.....</i>	5
5.3	<i>Ατομική ασφάλεια</i>	5
5.4	<i>Χρήση και φροντίδα των ηλεκτρικών εργαλείων.....</i>	6
5.5	<i>Σέρβις.....</i>	6
6	ΠΡΟΣΘΕΤΕΣ ΟΔΗΓΙΕΣ ΑΣΦΑΛΕΙΑΣ ΓΙΑ ΠΑΛΙΝΔΡΟΜΙΚΟ ΠΡΙΟΝΙ	6
7	ΠΡΟΣΘΕΤΕΣ ΟΔΗΓΙΕΣ ΑΣΦΑΛΕΙΑΣ ΓΙΑ ΜΠΑΤΑΡΙΕΣ ΚΑΙ ΦΟΡΤΙΣΤΕΣ	7
7.1	<i>Μπαταρίες.....</i>	7
7.2	<i>Φορτιστές.....</i>	8
8	ΦΟΡΤΙΣΗ ΚΑΙ ΕΙΣΑΓΩΓΗ Η ΑΦΑΙΡΕΣΗ ΤΗΣ ΜΠΑΤΑΡΙΑΣ	8
8.1	<i>Ενδείξεις φορτιστή (Εικ. 1).....</i>	8
8.2	<i>Αφαίρεση/εισαγωγή μπαταρίας (Εικ. 2).....</i>	8
9	ΣΥΝΑΡΜΟΛΟΓΗΣΗ	9
9.1	<i>Τοποθέτηση ή αφαίρεση της πριονόλαμας (Εικ. 3).....</i>	9
10	ΛΕΙΤΟΥΡΓΙΑ	9
10.1	<i>Διακόπτης λειτουργίας (Εικ. 4).....</i>	9
10.2	<i>Για να αλλάξετε τη γωνία του συγκροτήματος περιστρεφόμενου πέλματος (Εικ.5) 9</i>	
10.3	<i>Για να αλλάξετε τη θέση του συγκροτήματος του περιστρεφόμενου πέλματος (Εικ. 6).....</i>	9
11	ΓΕΝΙΚΕΣ ΟΔΗΓΙΕΣ ΧΕΙΡΙΣΜΟΥ	10
11.1	<i>Γενική κοπή.....</i>	10
11.2	<i>Κοπή βύθισης.....</i>	11
11.3	<i>Κοπή μετάλλων.....</i>	11

12	ΚΑΘΑΡΙΣΜΟΣ ΚΑΙ ΣΥΝΤΗΡΗΣΗ	11
12.1	<i>Καθάρισμα</i>	11
13	ΤΕΧΝΙΚΑ ΣΤΟΙΧΕΙΑ	11
14	ΘΟΡΥΒΟΣ.....	11
15	ΕΓΓΥΗΣΗ	12
16	ΠΕΡΙΒΑΛΛΟΝ.....	12
17	ΔΗΛΩΣΗ ΣΥΜΜΟΡΦΩΣΗΣ.....	13

ΠΑΛΙΝΔΡΟΜΙΚΟ ΠΡΙΟΝΙ ΙΟΝΤΩΝ ΛΙΘΙΟΥ 18V**(ΧΩΡΙΣ ΜΠΑΤΑΡΙΑ)****POWEB2510****1 ΕΦΑΡΜΟΓΗ**

Το παλινδρομικό πριόνι έχει σχεδιαστεί για κοπή ξύλου, σίδηρου, μη σιδηρούχων μετάλλων και πλαστικών, χρησιμοποιώντας μια συνήθη πριονόλαμα. Ακατάλληλο για επαγγελματική χρήση.



ΠΡΟΕΙΔΟΠΟΙΗΣΗ! Για τη δική σας ασφάλεια, διαβάστε προσεκτικά αυτό το εγχειρίδιο και τις οδηγίες ασφαλείας πριν χρησιμοποιήσετε το μηχάνημα. Αν δώσετε το ηλεκτρικό εργαλείο σας σε άλλο χρήστη, θα πρέπει να δώσετε μαζί και αυτές τις οδηγίες.

2 ΠΕΡΙΓΡΑΦΗ (ΕΙΚ. Α)

1. Περιστρεφόμενο πέλμα
2. Σφιγκτήρας ταχείας απελευθέρωσης λεπίδας
3. Κουμπί απασφάλισης
4. Διακόπτης-σκανδάλη λειτουργίας
5. Μαλακή λαβή
6. Πριονόλαμα (ΔΕΝ περιλαμβάνεται)
7. Φορτιστής (ΔΕΝ περιλαμβάνεται)
8. Κουμπί αποδέσμευσης μπαταρίας
9. Πακέτο μπαταρίας (ΔΕΝ περιλαμβάνεται)

3 ΛΙΣΤΑ ΠΕΡΙΕΧΟΜΕΝΩΝ ΣΥΣΚΕΥΑΣΙΑΣ

- Αφαιρέστε όλα τα υλικά της συσκευασίας.
- Αφαιρέστε τα υπόλοιπα ένθετα συσκευασίας (αν υπάρχουν).
- Ελέγξτε αν το περιεχόμενο της συσκευασίας είναι πλήρες.
- Ελέγξτε το μηχάνημα, το καλώδιο τροφοδοσίας, το φως του καλωδίου και όλα τα εξαρτήματα για πιθανή ζημιά κατά τη μεταφορά.
- Φυλάξτε τα υλικά της συσκευασίας όσο το δυνατόν περισσότερο χρόνο μέχρι το τέλος της περιόδου εγγύησης. Απορρίψτε τα μετά στο τοπικό σας σύστημα αποκομιδής απορριμμάτων.



ΠΡΟΕΙΔΟΠΟΙΗΣΗ: Τα υλικά συσκευασίας δεν είναι παιχνίδια! Τα παιδιά δεν πρέπει να παίζουν με τις πλαστικές σακούλες! Υπάρχει κίνδυνος ασφυξίας!

- 1 x μηχάνημα
- 1 x εγχειρίδιο
- 1 x εξαγωνικό κλειδί



Αν κάποιο στοιχείο λείπει ή είναι κατεστραμμένο, επικοινωνήστε με τον προμηθευτή σας.

4 ΣΥΜΒΟΛΑ

Σε αυτό το εγχειρίδιο ή/και πάνω στο εργαλείο χρησιμοποιούνται τα εξής σύμβολα:

	Δηλώνει κίνδυνο τραυματισμού ή βλάβης στο εργαλείο.		Σύμφωνα με τις βασικές απαιτήσεις των Ευρωπαϊκών Οδηγιών.
	Διαβάστε το εγχειρίδιο πριν από τη χρήση.		Κλάση II - Το μηχάνημα διαθέτει διπλή μόνωση. Δεν χρειάζεται επομένως καλώδιο γείωσης (μόνο για φορτιστή).
	Χρησιμοποιείτε αντιθρομβική προστασία.		Θερμοκρασία περιβάλλοντος 40 °C μέγ. (μόνο για μπαταρία).
	Φοράτε προστατευτικά γυαλιά.		Χρησιμοποιείτε την μπαταρία και τον φορτιστή μόνο μέσα σε κλειστό χώρο.
	Φοράτε μάσκα κάτω από συνθήκες σκόνης.		Μην εκθέσετε τον φορτιστή και το πακέτο μπαταριών στο νερό.
	Φορέστε γάντια.		Μην κάψετε το πακέτο μπαταρίας ή τον φορτιστή.

5 ΓΕΝΙΚΕΣ ΠΡΟΕΙΔΟΠΟΙΗΣΕΙΣ ΑΣΦΑΛΕΙΑΣ ΓΙΑ ΤΑ ΗΛΕΚΤΡΙΚΑ ΕΡΓΑΛΕΙΑ

Διαβάστε όλες τις προειδοποιήσεις και οδηγίες. Η μη τήρηση των προειδοποιήσεων και οδηγιών μπορεί να αποτελέσει αιτία ηλεκτροπληξίας, πυρκαγιάς ή/και σοβαρών τραυματισμών. Φυλάξτε τις προειδοποιήσεις και οδηγίες ασφάλειας για μελλοντική χρήση. Ο όρος «ηλεκτρικό εργαλείο» που χρησιμοποιείται στις προειδοποιήσεις αναφέρεται σε ηλεκτρικά εργαλεία που λειτουργούν με ρεύμα (με καλώδιο ή με μπαταρία (χωρίς καλώδιο, επαναφορτιζόμενα).

5.1 Χώρος εργασίας

- Διατηρείτε τον χώρο εργασίας σας καθαρό και να είναι πάντα καλά φωτισμένος. Η ακαταστασία και ο ελλιπής φωτισμός στον χώρο εργασίας δημιουργούν συνθήκες για ατυχήματα.
- Μην εργάζεστε με ηλεκτρικά εργαλεία σε περιβάλλον όπου υπάρχει κίνδυνος έκρηξης, π.χ. όπου υπάρχουν εύφλεκτα υγρά, αέρια ή σκόνη. Τα ηλεκτρικά εργαλεία παράγουν σπινθήρες που μπορούν να δημιουργήσουν ανάφλεξη της σκόνης ή των ατμών.
- Κατά τη διάρκεια της χρήσης του ηλεκτρικού εργαλείου, φροντίστε ώστε να μην πλησιάζουν κοντά παιδιά και άλλα άτομα. Αν αποσπαστεί η προσοχή σας μπορεί να χάσετε τον έλεγχο του εργαλείου.

5.2 Ηλεκτρική ασφάλεια

- Ελέγχετε πάντα αν η ισχύς τροφοδοσίας αντιστοιχεί στην τάση που αναγράφεται στην πλακέτα χαρακτηριστικών.
- Το φως των ηλεκτρικών εργαλείων πρέπει να ταιριάζει στην αντίστοιχη πρίζα. Μην κάνετε κανενός είδους τροποποίηση στο φως. Μη χρησιμοποιείτε προσαρμοστικά φως στα γειωμένα ηλεκτρικά εργαλεία. Τα φως που δεν έχουν υποστεί τροποποιήσεις και οι κατάλληλες πρίζες μειώνουν τον κίνδυνο θανατηφόρας ηλεκτροπληξίας.
- Αποφεύγετε την επαφή του σώματός σας με γειωμένες επιφάνειες, όπως σωλήνες, καλοριφέρ, κουζίνες και ψυγεία. Όταν το σώμα σας είναι γειωμένο, αυξάνεται ο κίνδυνος θανατηφόρας ηλεκτροπληξίας.
- Μην εκθέτετε τα ηλεκτρικά εργαλεία στη βροχή ή την υγρασία. Η δειξίδωση νερού στο ηλεκτρικό εργαλείο αυξάνει τον κίνδυνο θανατηφόρας ηλεκτροπληξίας.
- Μην κακομεταχειρίζεστε το καλώδιο. Μη χρησιμοποιήσετε ποτέ το καλώδιο για να μεταφέρετε, να τραβήξετε ή να αποσυνδέσετε το εργαλείο από την πρίζα. Έχετε το καλώδιο μακριά από εστίες θερμότητας, λάδια, κοφτερές ακμές ή κινούμενα εξαρτήματα. Τα χαλασμένα ή μπερδεμένα καλώδια αυξάνουν τον κίνδυνο θανατηφόρας ηλεκτροπληξίας.
- Όταν χρησιμοποιείτε το ηλεκτρικό εργαλείο σε εξωτερικούς χώρους, χρησιμοποιείτε καλώδιο προέκτασης κατάλληλο για χρήση σε εξωτερικούς χώρους. Η χρήση καλωδίου προέκτασης κατάλληλου για χρήση σε εξωτερικούς χώρους μειώνει τον κίνδυνο θανατηφόρας ηλεκτροπληξίας.
- Αν είναι απαραίτητο να χρησιμοποιήσετε ένα ηλεκτρικό εργαλείο σε μέρος όπου υπάρχει υγρασία, η τροφοδοσία του θα πρέπει να γίνει από ρεύμα που προστατεύεται από σύστημα παραμένοντος ρεύματος (RCD). Η χρήση ενός συστήματος RCD μειώνει τον κίνδυνο θανατηφόρας ηλεκτροπληξίας.

5.3 Ατομική ασφάλεια

- Να είστε προσεκτικοί. Προσέχετε αυτό που κάνετε και χρησιμοποιείτε κοινή λογική στην εργασία σας με ένα ηλεκτρικό εργαλείο. Μη χρησιμοποιείτε ένα ηλεκτρικό εργαλείο αν είστε κουρασμένοι ή υπό την επήρεια ναρκωτικών, αλκοόλ ή φαρμάκων. Μία στιγμή απροσεξίας, κατά τη διάρκεια χρήσης του εργαλείου, μπορεί να οδηγήσει σε σοβαρό τραυματισμό.
- Χρησιμοποιείτε εξοπλισμό ασφάλειας. Φοράτε πάντα προστατευτικά γυαλιά. Η χρήση εξοπλισμού ασφάλειας, όπως μάσκα σκόνης, αντιολισθητικά παπούτσια, κράνος ή ωτασπίδες όποτε χρειάζεται, ελαττώνει τον κίνδυνο τραυματισμού.
- Αποφεύγετε την τυχαία εκκίνηση του μηχανήματος. Βεβαιώνετε ότι ο διακόπτης βρίσκεται στη θέση OFF (κλειστός) πριν συνδέσετε το φως στην πρίζα. Αν κατά τη μεταφορά του μηχανήματος έχετε το δάχτυλό σας πάνω στον διακόπτη ή συνδέσετε το μηχανήμα στην πρίζα όταν ο διακόπτης είναι στη θέση ON (ανοικτός), αυξάνετε τις πιθανότητες ατυχήματος.
- Πριν θέσετε σε λειτουργία το μηχανήμα, αφαιρείτε τα ρυθμιστικά εργαλεία και τα μηχανικά κλειδιά. Ένα εργαλείο ή μηχανικό κλειδί που έχει μείνει πάνω σε ένα περιστρεφόμενο εξάρτημα του μηχανήματος, μπορεί να οδηγήσει σε τραυματισμό.
- Μην προεκτείνετε. Πατάτε σταθερά κάτω και διατηρείτε πάντα την ισορροπία σας. Έτσι θα μπορείτε να ελέγχετε καλύτερα το εργαλείο σε περίπτωση μη αναμενόμενης κατάστασης.
- Φοράτε κατάλληλα ρούχα. Μη φοράτε φαρδιά ρούχα ή κοσμήματα. Προσέχετε ώστε τα μαλλιά, τα ρούχα και τα γάντια σας να μην πλησιάζουν στο εργαλείο. Τα φαρδιά ρούχα, τα κοσμήματα ή τα μακριά μαλλιά μπορεί να πιαστούν στα κινούμενα εξαρτήματα.
- Αν υπάρχουν συσκευές εξαγωγής σκόνης για σύνδεση στο μηχανήμα, φροντίστε να τις συνδέσετε και να τις χρησιμοποιήσετε σωστά. Η χρήση τέτοιων συσκευών μειώνει τους κινδύνους που σχετίζονται με τη σκόνη.

5.4 Χρήση και φροντίδα των ηλεκτρικών εργαλείων

- Μην περιμένετε από το εργαλείο να κάνει περισσότερα από όσα μπορεί. Χρησιμοποιείτε το κατάλληλο ηλεκτρικό εργαλείο για την εργασία σας. Ένα ηλεκτρικό εργαλείο θα κάνει καλύτερα και ασφαλέστερα τη δουλειά του αν χρησιμοποιείται για τον σκοπό για τον οποίο προορίζεται.
- Μη χρησιμοποιήσετε το ηλεκτρικό εργαλείο αν ο διακόπτης είναι ελαττωματικός. Ένα ηλεκτρικό εργαλείο με χαλασμένο διακόπτη είναι επικίνδυνο και πρέπει να επισκευαστεί.
- Πριν κάνετε ρυθμίσεις, αλλάξετε εξαρτήματα ή αποθηκεύσετε το εργαλείο, αποσυνδέετε το φως από την πρίζα. Αυτά τα προληπτικά μέτρα μειώνουν το ενδεχόμενο της τυχαίας εκκίνησης του εργαλείου.
- Φυλάσσετε τα ηλεκτρικά εργαλεία, όταν δεν τα χρησιμοποιείτε, σε χώρους όπου δεν πλησιάζουν παιδιά και μην επιτρέψετε τη χρήση του εργαλείου από άτομα που δεν είναι εξοικειωμένα με αυτό ή δεν έχουν διαβάσει τις οδηγίες χρήσης. Τα ηλεκτρικά εργαλεία είναι επικίνδυνα όταν χρησιμοποιούνται από άτομα που δεν έχουν σχετική εμπειρία.
- Τα ηλεκτρικά εργαλεία χρειάζονται συντήρηση. Ελέγχετε μήπως τα κινούμενα εξαρτήματα είναι κακώς ευθυγραμμισμένα ή μπλοκαρισμένα, μήπως υπάρχουν εξαρτήματα σπασμένα ή ζημιές, και οτιδήποτε άλλο μπορεί να επηρεάσει τη λειτουργία του εργαλείου. Αν το εργαλείο πάθει ζημιά, θα πρέπει να επισκευαστεί. Πολλά ατυχήματα συμβαίνουν λόγω της κακής συντήρησης των ηλεκτρικών εργαλείων.
- Διατηρείτε τα εργαλεία κοπής αιχμηρά και καθαρά. Αν τα εργαλεία κοπής συντηρούνται σωστά και έχουν αιχμηρές λεπίδες, υπάρχουν λιγότερες πιθανότητες να μπλοκάρουν και ο χειρισμός τους είναι ευκολότερος.
- Χρησιμοποιείτε τα ηλεκτρικά εργαλεία, τα εξαρτήματα τα κοπτικά εργαλεία κλπ. σύμφωνα με αυτές τις οδηγίες και σύμφωνα με τον τρόπο χρήσης για τον οποίο είναι σχεδιασμένο αυτό το είδος εργαλείου, λαμβάνοντας επίσης υπόψη τις συνθήκες εργασίας και την εργασία που θέλετε να κάνετε. Η χρήση των ηλεκτρικών εργαλείων για άλλο σκοπό ή με άλλο τρόπο, εκτός από αυτούς για τους οποίους είναι σχεδιασμένο, μπορεί να οδηγήσει σε επικίνδυνες καταστάσεις.

5.5 Σέρβις

- Το σέρβις του ηλεκτρικού εργαλείου σας πρέπει μόνο από εξειδικευμένο τεχνικό προσωπικό και να χρησιμοποιούνται μόνο γνήσια ανταλλακτικά. Έτσι εξασφαλίζεται ότι θα λειτουργεί σύμφωνα με τα απαιτούμενα πρότυπα ασφαλείας.

6 ΠΡΟΣΘΕΤΕΣ ΟΔΗΓΙΕΣ ΑΣΦΑΛΕΙΑΣ ΓΙΑ ΠΑΛΙΝΔΡΟΜΙΚΟ ΠΡΙΟΝΙ

- Μην ξεκινήσετε το εργαλείο με τη λεπίδα να αγγίζει οποιαδήποτε επιφάνεια. Η κίνηση της λεπίδας θα κάνει το εργαλείο να αναπηδήσει και μπορεί να προκαλέσει τραυματισμό.
- Αφήνετε το εργαλείο να σταματήσει τελείως πριν το ακουμπήσετε κάτω. Ένα εργαλείο που είναι σε λειτουργία αναπηδά όταν η άκρη της λεπίδας έρθει σε επαφή με οποιαδήποτε επιφάνεια.
- Μην κόβετε υπερμεγέθη τεμάχια εργασίας.
- Μην κόβετε καρφιά ή βίδες, εκτός αν χρησιμοποιείτε λεπίδα που έχει σχεδιαστεί ειδικά για αυτό τον σκοπό. Επιθεωρείτε το υλικό σας πριν την κοπή.
- Πριν θέσετε σε λειτουργία το εργαλείο, σιγουρευτείτε ότι η λεπίδα δεν αγγίζει το τεμάχιο εργασίας.
- Έχετε τα χέρια σας μακριά από τα κινούμενα μέρη και το πάνω μέρος της επιφάνειας του τεμαχίου εργασίας. Μη βάζετε τα χέρια σας κάτω από την επιφάνεια εργασίας όταν το πριόνι είναι σε λειτουργία.
- Κατά τη διάρκεια της κοπής ενός αντικειμένου, να κρατάτε το εργαλείο από τη μονωμένη λαβή, γιατί μπορεί να έρθει σε επαφή με κάποια κρυφή καλωδίωση ή το δικό του καλώδιο. Εάν υπάρξει επαφή με ηλεκτροφόρο καλώδιο, θα περάσει ηλεκτρικό ρεύμα στα εκτεθειμένα μεταλλικά μέρη του εργαλείου, προκαλώντας ηλεκτροπληξία στο χειριστή.

- Μην θέτετε το εργαλείο σε λειτουργία έχοντας ακουμπήσει τη λεπίδα σε κάποια επιφάνεια. Η κίνηση της λεπίδας θα προκαλέσει αναπήδηση στο εργαλείο, προκαλώντας τραυματισμό.
- Να φοράτε πάντα προστατευτικά γυαλιά, καθώς τα απλά γυαλιά ή τα γυαλιά ηλίου δεν είναι γυαλιά ασφαλείας
- Πριν την κοπή, βεβαιωθείτε ότι ο χώρος είναι τακτοποιημένος. Έτσι, θα αποτραπεί τυχόν κοπή στον πάγκο εργασίας σας, στο δάπεδο κ.λπ.
- Το προϊόν αυτό δεν είναι παιχνίδι. Κρατήστε το μακριά από τα παιδιά.
- Οι χειριστές με βηματοδότη θα πρέπει να συμβουλευτούν τον ιατρό τους πριν τη χρήση. Η παρουσία ηλεκτρομαγνητικών πεδίων κοντά σε έναν βηματοδότη, μπορεί να προκαλέσει παρεμβολές ή βλάβη στο βηματοδότη. Επιπλέον, οι χειριστές με βηματοδότη θα πρέπει:
 - Να αποφεύγουν το χειρισμό μόνοι τους.
 - Να μην κάνουν χρήση με το διακόπτη λειτουργίας ασφαλισμένο στη θέση ενεργοποίησης.
 - Να διενεργούν τακτική συντήρηση και επιθεώρηση για την αποφυγή ηλεκτροπληξίας.

7 ΠΡΟΣΘΕΤΕΣ ΟΔΗΓΙΕΣ ΑΣΦΑΛΕΙΑΣ ΓΙΑ ΜΠΑΤΑΡΙΕΣ ΚΑΙ ΦΟΡΤΙΣΤΕΣ

7.1 Μπαταρίες

- Μην επιχειρήσετε ποτέ να τις ανοίξετε για οποιονδήποτε λόγο.
- Μην αποθηκεύσετε το προϊόν σε μέρος όπου η θερμοκρασία μπορεί να υπερβεί τους 40 °C.
- Φορτίζετε μόνο σε θερμοκρασία περιβάλλοντος, μεταξύ 4 °C και 40 °C.
- Όταν απορρίπτετε μπαταρίες, ακολουθείτε τις οδηγίες που δίνονται στην ενότητα "Προστασία του περιβάλλοντος".
- Μην προκαλέσετε βραχυκύκλωμα. Αν ο θετικός (+) και ο αρνητικός (-) ακροδέκτης έρθουν σε επαφή μεταξύ τους άμεσα ή μέσω τυχαίας επαφής με μεταλλικά αντικείμενα, η μπαταρία θα βραχυκυκλωθεί και θα προκληθεί υπερβολική ένταση ρεύματος που με τη σειρά του θα δημιουργήσει θερμότητα η οποία μπορεί να έχει ως αποτέλεσμα να σπάσει το περίβλημα ή να προκληθεί φωτιά.
- Μη θερμάνετε μπαταρίες. Αν οι μπαταρίες θερμανθούν πάνω από τους 100 °C, τα στεγανοποιητικά και μονωτικά διαχωριστικά και άλλα εξαρτήματα από πολυμερή υλικά μπορεί να καταστραφούν, με αποτέλεσμα τη διαρροή ηλεκτρολύτη ή/και εσωτερικού βραχυκυκλώματος και στη συνέχεια τη δημιουργία θερμότητας που θα προκαλέσει σχίσμο ή φωτιά. Επιπλέον, μη ρίχνετε μπαταρίες στη φωτιά, γιατί μπορεί να προκληθεί έκρηξη ή/και έντονη καύση.
- Υπό ακραίες συνθήκες, μπορεί να προκληθεί διαρροή μπαταρίας. Σε περίπτωση που παρατηρήσετε υγρό πάνω στην μπαταρία, κάντε τα εξής:
 - Σκουπίστε προσεκτικά το υγρό με ένα πανί. Αποφύγετε την επαφή με το δέρμα.
 - Σε περίπτωση επαφής με το δέρμα ή τα μάτια, ακολουθήστε τις παρακάτω οδηγίες:
 - ✓ Ξεπλύνετε αμέσως με νερό. Ουδετεροποιήστε με ένα ήπιο οξύ, όπως χυμό λεμονιού ή ξύδι.
 - ✓ Σε περίπτωση επαφής με τα μάτια, ξεπλύνετε με άφθονο καθαρό νερό για τουλάχιστον 10 λεπτά. Συμβουλευτείτε γιατρό.



Κίνδυνος πυρκαγιάς! Αποφύγετε το βραχυκύκλωμα των επαφών μιας αποσπασμένης μπαταρίας. Μην κάψετε την μπαταρία.

7.2 Φορτιστές

- Μην επιχειρήσετε ποτέ να φορτίσετε μη επαναφορτιζόμενες μπαταρίες.
- Αντικαταστήστε αμέσως οποιοδήποτε καλώδιο χαλάσει.
- Μην εκθέσετε τον φορτιστή στη βροχή.
- Μην ανοίξετε τον φορτιστή.
- Μην πασπατεύετε τον φορτιστή.
- Ο φορτιστής προορίζεται για χρήση μόνο σε εσωτερικό χώρο.

8 ΦΟΡΤΙΣΗ ΚΑΙ ΕΙΣΑΓΩΓΗ Η ΑΦΑΙΡΕΣΗ ΤΗΣ ΜΠΑΤΑΡΙΑΣ

8.1 Ενδείξεις φορτιστή (Εικ. 1)

Συνδέστε το φορτιστή στην πρίζα ρεύματος.

- Σταθερό πράσινο: έτοιμο για φόρτιση.
- Αναβοσβήνει κόκκινο + σταθερό πράσινο: κατά τη φόρτιση.
- Σταθερό πράσινο + σταθερό κόκκινο: φορτίστηκε.



Σημείωση: εάν η μπαταρία δεν ταιριάζει σωστά, αποσυνδέστε την και επιβεβαιώστε ότι πρόκειται για το σωστό μοντέλο μπαταρίας που αντιστοιχεί στο συγκεκριμένο φορτιστή, όπως φαίνεται στον πίνακα προδιαγραφών. Μην φορτίσετε άλλη μπαταρία ή μπαταρία που δεν ταιριάζει σωστά στο φορτιστή.

1. Να επιτηρείτε τακτικά το φορτιστή και την μπαταρία όταν είναι σε σύνδεση
2. Όταν ολοκληρωθεί η φόρτιση, βγάλτε το φορτιστή από την πρίζα και αποσυνδέστε τον από την μπαταρία.
3. Αφήστε την μπαταρία να κρυώσει εντελώς προτού τη χρησιμοποιήσετε.
4. Φυλάξτε το φορτιστή και την μπαταρία σε εσωτερικό χώρο, μακριά από τα παιδιά.



ΣΗΜΕΙΩΣΗ: Εάν η μπαταρία ζεσταθεί πολύ μετά από συνεχή χρήση του εργαλείου, αφήστε την να κρυώσει και να φτάσει σε θερμοκρασία δωματίου πριν τη φορτίσετε. Έτσι, εξασφαλίζετε μεγαλύτερη διάρκεια ζωής στις μπαταρίες σας.

8.2 Αφαίρεση/εισαγωγή μπαταρίας (Εικ. 2)



ΠΡΟΕΙΔΟΠΟΙΗΣΗ: Προτού κάνετε οποιαδήποτε ρύθμιση, βεβαιωθείτε ότι το μηχάνημα είναι απενεργοποιημένο ή αφαιρέστε την μπαταρία.

- Κρατήστε το εργαλείο με το ένα χέρι και την μπαταρία (9) με το άλλο.
- Τοποθέτηση: πιέστε και σύρετε την μπαταρία μέσα στη θυρίδα της μπαταρίας, βεβαιωθείτε ότι ο μηχανισμός απασφάλισης, στην πίσω πλευρά της μπαταρίας, έχει κουμπώσει στη θέση του, καθώς και ότι η μπαταρία είναι καλά στερεωμένη προτού αρχίσετε την εργασία.
- Αφαίρεση: Πιέστε το μηχανισμό απασφάλισης της μπαταρίας και, συγχρόνως, τραβήξτε προς τα έξω την μπαταρία.

9 ΣΥΝΑΡΜΟΛΟΓΗΣΗ**9.1 Τοποθέτηση ή αφαίρεση της πριονόλαμας (Εικ. 3)**

ΠΡΟΕΙΔΟΠΟΙΗΣΗ: Προτού κάνετε οποιαδήποτε ρύθμιση, βεβαιωθείτε ότι το πριόνι είναι απενεργοποιημένο με το κουμπί απασφάλισης στην κεντρική θέση και αφαιρέστε την μπαταρία από το πριόνι.



Για την αποφυγή ακούσιας εκκίνησης, βεβαιωθείτε ότι το κουμπί απασφάλισης δεν έχει εμπλακεί προτού συνδέσετε το εργαλείο, καθώς και ότι το δάκτυλό σας δεν ακουμπά το διακόπτη-σκανδάλη λειτουργίας.

- Γυρίστε με το χέρι τον σφιγκτήρα ταχείας απελευθέρωσης της λεπίδας (2) προς τα αριστερά.
- Ταυτόχρονα, πιέστε τη λεπίδα (6) να πάει στην πιο βαθιά θέση, και μετά ελευθερώστε τον σφιγκτήρα ταχείας απελευθέρωσης (2) της λεπίδας. Βεβαιωθείτε ότι είναι καλά σφιγμένη.
- Για να αφαιρέσετε την πριονόλαμα (6), ακολουθήστε την παραπάνω διαδικασία με την αντίστροφη σειρά.



ΠΡΟΕΙΔΟΠΟΙΗΣΗ! Προτού συνδέσετε την μπαταρία, να τραβάτε πάντοτε τη λεπίδα για να βεβαιωθείτε ότι έχει ασφαλίσει καλά στο σφιγκτήρα. Διαφορετικά, μπορεί να προκληθεί σοβαρός τραυματισμός.

10 ΛΕΙΤΟΥΡΓΙΑ**10.1 Διακόπτης λειτουργίας (Εικ. 4)**

- Βεβαιωθείτε ότι η μπαταρία είναι εγκατεστημένη.
- Πιέστε το κουμπί απασφάλισης (3) προς τα αριστερά ή προς τα δεξιά και πατήστε το διακόπτη-σκανδάλη λειτουργίας (4).
- Για να διακόψετε τη λειτουργία, απλώς απελευθερώστε τον διακόπτη-σκανδάλη λειτουργίας (4).

10.2 Για να αλλάξετε τη γωνία του συγκροτήματος περιστρεφόμενου πέλματος (Εικ.5)

Το συγκρότημα περιστρεφόμενου πέλματος μπορεί να ρυθμιστεί σε κατάλληλη γωνία με το χέρι, καθιστώντας βολικό το χειρισμό του συγκεκριμένου εργαλείου.

10.3 Για να αλλάξετε τη θέση του συγκροτήματος του περιστρεφόμενου πέλματος (Εικ. 6)

- Αφαιρέστε την μπαταρία από το πριόνι σας.



ΠΡΟΣΟΧΗ: Αν παραλείψετε να αποσυνδέσετε το πριόνι σας από το ρεύμα, μπορεί να ξεκινήσει τυχαία και να προκληθεί σοβαρός τραυματισμός.

- Ξεσφίξτε και τις δύο βίδες κατακτιού στο πλαίσιο μετάδοσης κίνησης με ένα εξαγωνικό κλειδί.
- Επανατοποθετήστε το συγκρότημα του περιστρεφόμενου πέλματος μέσα ή έξω.
- Ξανασφίξτε καλά τις δύο βίδες κατακτιού. Μη σφίγγετε υπερβολικά τις βίδες κατακτιού.

- Αφαιρέστε το εξαγωνικό κλειδί.



ΠΡΟΕΙΔΟΠΟΙΗΣΗ: Η κοπή μέσα σε ηλεκτρική καλωδίωση σε τοίχους μπορεί να καταστήσει τη λεπίδα, τον σφιγκτήρα της λεπίδας και το συγκρότημα της μπάρας του πριονιού ηλεκτροφόρα. Μην αγγίζετε τα μεταλλικά μέρη όταν κόβετε μέσα σε τοίχο. Πιάνετε μόνο τις μονωμένες επιφάνειες πιασίματος που παρέχει το εργαλείο. Βεβαιώστε ότι στη διαδρομή της λεπίδας δεν βρίσκεται κρυμμένη ηλεκτρική καλωδίωση, αγωγοί νερού και κίνδυνοι μηχανικής φύσεως όταν κόβετε μέσα σε τοίχο.

11 ΓΕΝΙΚΕΣ ΟΔΗΓΙΕΣ ΧΕΙΡΙΣΜΟΥ

- Σύρετε μια πλήρως φορτισμένη μπαταρία στο κάτω μέρος της λαβής, φροντίζοντας να κουμπώσει στη θέση της. Βεβαιωθείτε ότι η μπαταρία έχει δράσει καλά στη λαβή του πριονιού, ώστε να μην πέσει κατά τη χρήση.
- Κρατήστε σταθερά το παλινδρομικό πριόνι και με τα δύο χέρια. Τοποθετήστε τη λεπίδα κοντά στο τεμάχιο κατεργασίας, πατήστε το κουμπί απασφάλισης (3) προς τα αριστερά ή προς τα δεξιά και κρατήστε κάτω το διακόπτη-σκανδάλη λειτουργίας (4).
- Αποδεσμεύστε το κουμπί απασφάλισης, μόλις ενεργοποιηθεί το εργαλείο. Αφήστε το πριόνι να φτάσει στις πλήρεις στροφές λειτουργίας προτού το κατευθύνετε στο τεμάχιο κατεργασίας.



ΣΗΜΑΝΤΙΚΟ: Μην θέσετε το πριόνι σε λειτουργία, εάν η πριονόλαμα έρθει σε επαφή με οτιδήποτε πριν τη χρήση. Εάν κριθεί απαραίτητο, ανασηκώστε το εργαλείο από το τεμάχιο κατεργασίας προτού πιάσετε το διακόπτη-σκανδάλη λειτουργίας.

- Κατά την προετοιμασία για κοπή, τοποθετήστε το συγκρότημα περιστρεφόμενου πέλματος (1) στην επιφάνεια κοπής. Ευθυγραμμίστε την πριονόλαμα με την κατεύθυνση της κοπής και χαμηλώστε αργά την πριονόλαμα επάνω στη γραμμή κοπής για την έναρξη της κοπής. Μην επιχειρήσετε να κόψετε με τη μύτη της λεπίδας, γιατί μπορεί να προκύψει «κλώσημα» και να προκληθεί ζημιά στη λεπίδα.
- Αφού ολοκληρώσετε την κοπή, αποδεσμεύστε το διακόπτη-σκανδάλη λειτουργίας για να διακόψετε τη λειτουργία του εργαλείου.
- Αφαιρέστε την μπαταρία και την πριονόλαμα.
- Καθαρίστε και, στη συνέχεια, αποθηκεύστε το πριόνι σε εσωτερικό χώρο και μακριά από τα παιδιά.

11.1 Γενική κοπή

Σφίξτε το τεμάχιό σας εργασίας αν είναι φορητό. Ακουμπήστε το μπροστινό πέλαμα του πριονιού πάνω στο τεμάχιό σας εργασίας (σιγουρευτείτε ότι η λεπίδα δεν έρχεται σε επαφή με το τεμάχιο εργασίας) και ξεκινήστε το πριόνισμα, ασκώντας αρκετή πίεση προς την κατεύθυνση της κοπής για να κρατήσετε το πέλαμα πιεσμένο γερά ενάντια στο τεμάχιο εργασίας συνεχώς. Μην εξαναγκάζετε την κοπή ή καθυστερείτε το πριόνισμα. Μην λυγίζετε ή σφραφέτε τη λεπίδα, αλλά αφήνετε το εργαλείο και τη λεπίδα να κάνουν τη δουλειά.

Γενικά, οι τραχύτερες λεπίδες είναι για ξύλο, πλαστικά και σύνθετα προϊόντα, και οι λεπτότερες λεπίδες είναι για κοπή μετάλλων. Το "κροτάλισμα" ή οι κραδασμοί μπορεί να είναι ένδειξη ότι χρειάζεστε λεπτή λεπίδα ή υψηλότερη ταχύτητα. Αν η λεπίδα υπερθερμαίνεται ή μπλοκάρει, μπορεί να είναι ένδειξη ότι χρειάζεστε μια τραχύτερη λεπίδα. Αντικαθιστάτε τις λεπίδες όταν στομώνονται. Οι στομωμένες λεπίδες παράγουν μη ικανοποιητικά αποτελέσματα και μπορούν να κάνουν το πριόνι να υπερθερμανθεί.

11.2 Κοπή βύθισης

Σημαδέψτε καθαρά τη γραμμή κοπής, ξεκινώντας από ένα κατάλληλο σημείο εκκίνησης μέσα στην περιοχή αποκοπής, τοποθετήστε την άκρη της λεπίδας πάνω από αυτό το σημείο με το πριόνι παράλληλα στη γραμμή κοπής, κατεβάζοντας αργά το πριόνι μέχρι το άκρο του κουμπιού του πέλματος καθίσει πάνω στο τεμάχιο εργασίας, χωρίς η λεπίδα να το αγγίζει, ξεκινήστε το πριόνισμα και επιτρέψτε στο εργαλείο να φτάσει στην πλήρη ταχύτητα. Με το πριόνι να ακουμπά στο πέλμα, γείρετέ το αργά προς τα εμπρός για να κατέβει η λεπίδα πάνω στη γραμμή κοπής. Συνεχίστε αυτή την κίνηση μέχρις ότου η πριονόλαμα να είναι κάθετη στο τεμάχιο εργασίας.

11.3 Κοπή μετάλλων

Λεπίδες σχεδιασμένες ειδικά για κοπή μετάλλων πρέπει να χρησιμοποιηθούν για αυτό τον σκοπό. Όταν κόβετε μέταλλα, μπορείτε να χρησιμοποιήσετε ελαφρύ λάδι ως ψυκτικό, καθώς αυτό εμποδίζει την υπερθέρμανση της λεπίδας, βοηθά τη λεπίδα να κόβει ταχύτερα και αυξάνει τη διάρκεια ζωής της λεπίδας.

12 ΚΑΘΑΡΙΣΜΟΣ ΚΑΙ ΣΥΝΤΗΡΗΣΗ

12.1 Καθάρισμα

- Διατηρείτε καθαρές τις σπές εξαιρισμού του εργαλείου για να μην υπερθερμανθεί το μοτέρ.
- Καθαρίζετε τακτικά το μηχανήμα με ένα μαλακό πανί, κατά προτίμηση μετά από κάθε χρήση.
- Διατηρείτε ελεύθερες τις σχισμές εξαιρισμού από σκόνη και βρωμιές.
- Εάν οι βρωμιές δεν βγουν χρησιμοποιήστε μαλακό ύφασμα νοτισμένο με σαπουνάδα.



Μη χρησιμοποιείτε ποτέ διαλυτικά όπως πετρέλαιο, αλκοόλ, αμμωνία, κτλ. Αυτά τα διαλυτικά μπορεί να κάνουν ζημιά στα πλαστικά μέρη.

13 ΤΕΧΝΙΚΑ ΣΤΟΙΧΕΙΑ

Αρ. μοντέλου	POWEB2510
Ταχύτητα περιστροφής	0-2600min ⁻¹
Ονομαστική τιμή τάσης	18 V
Σύνδεση μπαταρίας	Συρταρωτά
Βάθος κοπής (χάλυβας)	6 mm
Βάθος κοπής (ξύλο)	100 mm
Ρυθμιζόμενο περιστρεφόμενο πέλμα	Ναι
Λεπίδα ταχείας εναλλαγής	Ναι
Μαλακή λαβή	Ναι
Προσαρμογή σοβατεπί	Ναι
Παλινδρομική διαδρομή	18 mm

14 ΘΟΥΡΥΒΟΣ

Τιμές εκπομπής θορύβου μετρημένες σύμφωνα με το σχετικό πρότυπο. (K=3)

Στάθμη ηχητικής πίεσης LpA	75dB(A)
Στάθμη ηχητικής ισχύος LwA	86dB(A)



ΠΡΟΣΟΧΗ! Φοράτε ωτοασπίδες όταν η ηχητική πίεση είναι πάνω από 85 dB(A).

aw (Κραδασμοί):	5,6 m/s ²	K = 1,5 m/s ²
-----------------	----------------------	--------------------------

15 ΕΓΓΥΗΣΗ

- Αυτό το προϊόν έχει εγγύηση για περίοδο 24 μηνών που ισχύει από την ημερομηνία αγοράς του πρώτου χρήστη.
- Αυτή η εγγύηση καλύπτει όλα τα ελαττώματα υλικών και κατασκευής. Δεν συμπεριλαμβάνει μπαταρίες, φορτιστές, ελαττωματικά εξαρτήματα που υπόκεινται σε φυσιολογική φθορά, όπως ρουλεμάν, καρβουνάκια, καλώδια και φις, ή αξεσουάρ όπως τρυπάνια, μύτες τρυπανιών, πριονόλαμες, κλπ., ζημιές ή ελαττώματα που προκύπτουν από κακή χρήση, ατυχήματα ή τροποποιήσεις, ούτε έξοδα μεταφοράς.
- Ζημιές ή/και ελαττώματα που προκύπτουν από κακή χρήση, επίσης δεν εμπίπτουν στους όρους αυτής της εγγύησης.
- Επίσης αποποιούμεθα κάθε ευθύνη για οποιονδήποτε σωματικό τραυματισμό προκληθεί από κακή χρήση του εργαλείου.
- Οι επισκευές πρέπει να γίνονται μόνο από εξουσιοδοτημένο κέντρο εξυπηρέτησης πελατών για εργαλεία Powerplus.
- Για περισσότερες πληροφορίες, μπορείτε πάντα να καλέσετε τον αριθμό 00 32 3 292 92 90.
- Οποιαδήποτε μεταφορικά έξοδα θα επιβαρύνουν πάντα τον πελάτη, εκτός αν έχει συμφωνηθεί διαφορετικά γραπτώς.
- Εντούτοις, δεν μπορεί να εγερθεί καμία αξίωση εγγύησης αν η ζημιά του μηχανήματος είναι αποτέλεσμα παραμελημένης συντήρησης ή υπερφόρτωσης.
- Αποκλείεται κατηγορηματικά από την εγγύηση οποιαδήποτε ζημιά προκύψει από εισχώρηση υγρού, διείσδυση υπερβολικής ποσότητας σκόνης, εσκευμένη ζημιά (σκόπιμα ή από μεγάλη απερισκεψία), ακατάλληλη χρήση (χρήση για σκοπούς για τους οποίους η συσκευή δεν είναι κατάλληλη), αδέξια χρήση (π.χ. αμέλεια τήρησης των οδηγιών που δίνονται στο εγχειρίδιο), ανεπιτήδεια συναρμολόγηση, πλήξη από κεραυνό, σφάλμα τάσης δικτύου ρεύματος. Αυτή η λίστα δεν είναι περιοριστική.
- Η αποδοχή αξιώσεων εγγύησης δεν μπορεί ποτέ να οδηγήσει σε παράταση της περιόδου εγγύησης ούτε σε έναρξη νέας περιόδου εγγύησης στην περίπτωση αντικατάστασης μιας συσκευής.
- Οι συσκευές ή τα εξαρτήματα που αντικαθίστανται βάσει εγγύησης, περιέρχονται στην κατοχή της Varo NV.
- Διατηρούμε το δικαίωμα να απορρίψουμε κάθε αξίωση όπου δεν είναι δυνατή η επιβεβαίωση της αγοράς ή δεν είναι σαφές εάν το προϊόν έχει συντηρηθεί σωστά. (Καθαρές οπές αερισμού, τακτική συντήρηση στα καρβουνάκια, κλπ.)
- Πρέπει να κρατήσετε την απόδειξη αγοράς ως τεκμήριο της ημερομηνίας αγοράς του προϊόντος.
- Το μηχανήμα σας πρέπει να επιστραφεί στον προμηθευτή σας μη αποσυναρμολογημένο και σε αποδεκτά καθαρή κατάσταση, (μέσα στην αρχική του πλαστική συσκευασία, αν ισχύει για το προϊόν), συνοδευόμενο από την απόδειξη αγοράς.
- Πρέπει να φορτίζετε το εργαλείο σας τουλάχιστον 1 φορά τον μήνα για να εξασφαλίσετε τη βέλπστη λειτουργία του.

16 ΠΕΡΙΒΑΛΛΟΝ



Αν το μηχανήμα σας πρέπει να αντικατασταθεί μετά από παρατεταμένη χρήση, μην το πετάξετε στα οικιακά απορρίμματα, αλλά χρησιμοποιήστε έναν ασφαλή για το περιβάλλον τρόπο.

Τα απορρίμματα που παράγονται από τα ηλεκτρικά μηχανήματα δεν μπορούμε να τα επεξεργαστούμε όπως τα οικιακά απορρίμματα. Προνοήστε για την ανακύκλωση εκεί όπου είναι διαθέσιμες οι κατάλληλες εγκαταστάσεις.

Συμβουλευθείτε τους τοπικούς φορείς ή τον αντιπρόσωπο για συμβουλές σχετικά με τη συλλογή και την απόρριψη.



Η VARO N.V. - Joseph Van Instraat 9 - BE2500 Lier - BELGIUM, δηλώνει ότι το κάτωθι
προϊόν: ΠΑΛΙΝΔΡΟΜΙΚΟ ΠΡΙΟΝΙ
εμπορικό σήμα: POWERplus
μοντέλο: POWEB2510

είναι σύμφωνο με τις βασικές απαιτήσεις και άλλες σχετικές διατάξεις των εφαρμοστέων Ευρωπαϊκών Οδηγιών, με βάση την εφαρμογή των ευρωπαϊκών εναρμονισμένων προτύπων. Οποιαδήποτε άνευ αδείας τροποποίηση της συσκευής καθιστά άκυρη αυτή τη δήλωση.

Ευρωπαϊκές Οδηγίες (συμπεριλαμβάνοντας, κατά περίπτωση, τις τροποποιήσεις τους έως την ημερομηνία υπογραφής):

2011/65/EU
2006/42/EC
2014/30/EC

Ευρωπαϊκά εναρμονισμένα πρότυπα (συμπεριλαμβάνοντας, κατά περίπτωση, τις τροποποιήσεις τους έως την ημερομηνία υπογραφής):

EN62841-1 : 2015
EN62841-2-11 : 2016
EN55014-1 : 2006
EN55014-2 : 2015

Θεματοφύλακας της Τεχνικής Τεκμηρίωσης: Philippe Vankerkhove, VARO – Vic. Van Rompu
N.V.

Ο κάτωθι υπογεγραμμένος ενεργεί εξ ονόματος του Γενικού Διευθυντή της εταιρείας,

Hugo Cuypers
Ρυθμιστικές Υποθέσεις – Διευθυντής Συμμόρφωσης
06/06/18

1	PRIMJENA	3
2	OPIS (SL. A)	3
3	POPIS SADRŽAJA PAKETA	3
4	SIMBOLI	4
5	OPĆA UPOZORENJA O SIGURNOSTI RUKOVANJA ELEKTRIČNIM ALATIMA	4
5.1	<i>Radno mjesto</i>	4
5.2	<i>Električna sigurnost</i>	4
5.3	<i>Osobna sigurnost</i>	5
5.4	<i>Uporaba i održavanje električnog alata</i>	5
5.5	<i>Servis</i>	6
6	DODATNE SIGURNOSNE UPUTE ZA RECIPROČNU PILU	6
7	DODATNE SIGURNOSNE UPUTE ZA BATERIJE I PUNJAČE	6
7.1	<i>Baterije</i>	6
7.2	<i>Punjači</i>	7
8	PUNJENJE I UMETANJE ILI UKLANJANJE BATERIJE	7
8.1	<i>Indikatori punjača (Sl. 1)</i>	7
8.2	<i>Uklanjanje / umetanje baterije (Sl. 2)</i>	8
9	SKLAPANJE	8
9.1	<i>Postavljanje ili skidanje lista pile (slika 3)</i>	8
10	RAD	8
10.1	<i>Prekidač za uključivanje i isključivanje (Sl. 4)</i>	8
10.2	<i>Za promjenu kuta sklopa okretno stope (Sl. 5)</i>	8
10.3	<i>Promjena položaja sklopa zakretne papučice (Sl. 6)</i>	8
11	OPĆE UPUTE ZA UPORABU	9
11.1	<i>Općenito o rezanju</i>	9
11.2	<i>Prorezivanje utora</i>	9
11.3	<i>Rezanje metala</i>	9
12	ČIŠĆENJE I ODRŽAVANJE	10
12.1	<i>Čišćenje</i>	10
13	TEHNIČKI PODACI	10

14	BUKA	10
15	JAMSTVO	10
16	OKOLIŠ	11
17	IZJAVA O SUKLADNOSTI	12

RECIPROČNA PILA 18V (BEZ BATERIJE)**POWEB2510****1 PRIMJENA**

Recipročna pila namijenjena je rezanju drva, željeza, obojenih metala i plastike korištenjem standardnog lista pile. Nije prikladno za profesionalnu uporabu.



UPOZORENJE! Prije uporabe alata, a radi vaše vlastite sigurnosti pažljivo pročitajte ovaj priručnik i opće upute o sigurnosti. Ove upute čine sastavni dio opreme električnog alata, pa i u slučaju prodaje drugom vlasniku.

2 OPIS (SL. A)

1. Okretna stopa
2. Kopča za brzo oslobađanje oštrice
3. Gumb osigurača
4. Okidač ON/OFF prekidača
5. Mekana drška
6. Oštrica pile (NIJE uključena)
7. Punjač (NIJE uključen)
8. Gumb za oslobađanje baterijskog paketa
9. Baterijski paket (NIJE uključen)

3 POPIS SADRŽAJA PAKETA

- Uklonite sav ambalažni materijal.
- Uklonite zaštitne umetke za transport na proizvodu i ambalaži (ako postoje).
- Provjerite nalaze li se u paketu svi dijelovi.
- Provjerite jesu li aparat, kabel za napajanje, utikač kabela i ostala oprema tijekom transporta ostali neoštećeni.
- Ambalažni materijal sačuvajte do kraja jamstvenog razdoblja. Nakon toga na prikladan ga način odbacite u otpad.



UPOZORENJE: Materijal ambalaže nije namijenjen igri! Djeca se ne smiju igrati plastičnim vrećicama! Postoji opasnost od gušenja!













- 1 x uređaj
- 1 x priručnik
- 1 x Klucz sześciokątny



Ako dijelovi nedostaju ili su oštećeni, obratite se vašem prodavaču.

4 SIMBOLI

U ovom priručniku i/ili na stroju koriste se simboli:

	Označava opasnost od tjelesne ozljede ili oštećenja alata.		U skladu s bitnim zahtjevima Europskih direktiva.
	Prije uporabe pročitajte priručnik.		Stroj II razreda – Dvostruka izolacija – Nije vam potreban utikač s uzemljenjem (samo za punjač).
	Koristite zaštitu za uši.		Okolna temperatura maks. 40 °C (samo za bateriju).
	Koristite zaštitu za oči.		Bateriju i punjač koristite isključivo u zatvorenim prostorijama.
	U prašnjavim uvjetima nosite masku.		Ne izlažite punjač i baterijski paket vodi.
	Nosite zaštitne rukavice.		Ne palite baterijski paket ili punjač.

5 OPĆA UPOZORENJA O SIGURNOSTI RUKOVANJA ELEKTRIČNIM ALATIMA

Pažljivo pročitajte upozorenja o sigurnosti i sve upute. U slučaju nepridržavanje bilo koje od uputa i upozorenja moguća je pojava električnog udara, požara i/ili nastanak ozbiljnih ozljeda. Sva upozorenja i upute spremite za buduću uporabu. Pojam "električni alat" u upozorenjima odnosi se na sve alate s mrežnim električnim napajanjem (sa priključnim kablom) ili s akumulatorskim napajanjem (bez priključnog kabela).

5.1 Radno mjesto

- Radno mjesto održavajte čistim i dobro osvijetljenim. Neuredna i tamna radna mjesta pogoduju nezgodama.
- Ne koristite alate s napajanjem u eksplozivnom okruženju, kao što je neposredna blizina zapaljivih tekućina, plinova ili prašine. Alati s napajanje u svom radu stvaraju iskre koje mogu zapaliti prašinu ili isparavanja.
- Dok se koristite električnim alatom djecu i promatrače udaljite od mjesta rada. Zbog odvlačenja pažnje tijekom rada možete izgubiti nadzor nad alatom.

5.2 Električna sigurnost

- Uvijek provjerite odgovara li napon napajanja naponu navedenom na nazivnoj pločici.
- Utikači električnog alata moraju odgovarati utičnici. Nikad i ni na koji način ne vršite preinake na utikaču. Ne koristite prilagodne utikače za napajanje električnog alata koji ima uzemljenje. Neizmijenjeni utikači i odgovarajuće utičnice smanjit će opasnost od električnog udara.

- Izbjegavajte tjelesni dodir s uzemljenim površinama poput cijevi, radijatora, štednjaka i hladnjaka. Opasnost od električnog udara se povećava ako je vaše tijelo spojeno s uzemljenom površinom ili tlom.
- Ne izlažite električni alat kiši ili djelovanju vlage. Prodor vlage u električni alat povećat će opasnost od električnog udara.
- S priključnim kablom postupajte pažljivo. Priključni kabel nikad ne koristite za nošenje, povlačenje i ne vucite ga pri odvajanju električnog alata od utičnice. Kabel držite dalje od izvora topline, ulja, oštih rubova ili pokretnih dijelova. Oštećeni i prignječeni kablovi povećavaju opasnost od električnog udara.
- Pri uporabi električnog alata na otvorenom koristite produžni kabel prikladan za vanjsku uporabu. Na taj ćete način smanjiti opasnost od električnog udara.
- Ako je uporaba električnog alata na vlažnim mjestima neizbježna, koristite izvor napajanja koji je zaštićen strujnom zaštitnom sklopkom (SZS). Uporaba SZS smanjit će opasnost od električnog udara.

5.3 Osobna sigurnost

- Pri uporabi električnog alata budite oprezni i koncentrirajte se na posao koji obavljate, ponašajte se razumno. Ne koristite električni alat ako ste umorni ili pod utjecajem droge, alkohola ili lijekova. I mali trenutak nepažnje pri uporabi električnog alata može dovesti do ozbiljnih ozljeda.
- Koristite zaštitnu opremu. Uvijek nosite zaštitu za oči. Zaštitna oprema poput maske protiv prašine, protuklizne sigurne obuće, kacige ili štitnika za uši, ako se pravilno koristi može umanjiti rizik od ozljeda.
- Izbjegavajte nehotično pokretanje alata. Prije priključivanja alata na izvor napajanja uvjerite se je li sklopka za uključivanje isključena. Nošenje električnog alata dok je prst na sklopki za uključivanje ili priključivanje aparata na električnu utičnicu dok je sklopka uključena može uzrokovati nezgode.
- Skinite s alata sve ključeve za podešavanje ili pritezanje prije uključivanja napajanja. Zatezni ili ključ za podešavanje koji ostane priključen s rotirajućim dijelom alata može dovesti do ozljeda.
- Ne naginjte se previše. Tijekom stajanja uvijek održavajte stabilan stav. Na taj ćete način zadržati bolju kontrolu nad alatom u nepredviđenim situacijama.
- Odjenite se prikladno. Ne nosite široku odjeću ili nakit. Kosu, odjeću i rukavice držite dalje od rotirajućih dijelova. Pokretni dijelovi mogu zahvatiti široku odjeću, nakit ili dugu kosu.
- Ako uređaji imaju priključna postrojenja za izvlačenje i skupljanje prašine, svakako ih priključite i na prikladan način koristite. Uporaba tih postrojenja smanjit će opasnosti u svezi s prašinom.

5.4 Uporaba i održavanje električnog alata

- Ne preopterećujte električni alat. Koristite prikladni alat za određenu namjenu. S prikladnim električnim alatom posao ćete obaviti bolje i sigurnije i predviđenom brzinom.
- Ne koristite alat ako ga sklopkom ne možete uključiti ili isključiti. Električni alat koji ima razbijenu sklopku je opasan i treba ga popraviti.
- Prije podešavanja, promjene priključaka ili skladištenja električnog alata isključite utikač iz napajanja. Takve sigurnosne mjere predostrožnosti smanjuju rizik od nehotičnog pokretanja električnog alata.
- Električni alat koji ne koristite spremite izvan dohvata djece, a uporabu alata ne dozvolite osobama koje ne poznaju alat niti su upoznate s ovim uputama. Električni alati su opasni u rukama neobučanih korisnika.
- Održavajte električni alat. Provjerite jesu li pokretni dijelovi alata neudešeni ili zakočeni, ima li slomljenih dijelova ili drugih stanja koja mogu utjecati na siguran rad električnog alata. Ako postoje oštećenja, svakako ih otklonite prije uporabe alata. Mnoge su nezgode nastale upravo zbog slabo održavanog električnog alata.

- Rezne alate održavajte oštroma i čistima. Pravilnim održavanjem reznog alata čiji rezni bridovi trebaju biti oštri, smanjit će se vjerojatnost zaglavlivanja, a bit će i lakše upravljati takvim alatom.
- Koristite električni alat, priključke, alatne nastavke i slično i to u skladu s ovim uputama i na način koji je prikladan za svaku pojedinu vrstu električnog alata, vodite pritom računa o uvjetima za rad i o radu koji treba obaviti. Uporaba električnog alata za radnje za koje on nije predviđen, može dovesti do opasnih stanja.

5.5 **Servis**

- Servis električnog alata povjerite kvalificiranoj stručnoj osobi koja će koristiti isključivo standardne zamjenske dijelove. Na taj će način alat zadržati svojstva prema sigurnosnim normama.

6 **DODATNE SIGURNOSNE UPUTE ZA RECIPROČNU PILU**

- Ne pokrećite alat ako pila dodiruje bilo koju površinu. Rad pile dovest će do odskakivanja alata što može izazvati tjelesnu ozljedu.
- Pričekajte da se alat potpuno zaustavi prije nego ga odložite. Alat u radu će se trznuti ako list dodirne bilo koju površinu.
- Nemojte rezati prevelike izrađevine
- Nemojte rezati čavle ili vijke, osim ako koristite list pile posebno izrađen za tu svrhu. Prije rezanja pregledajte materijal
- Prije uključivanja alata, uvjerite se da list ne dodiruje izrađevinu.
- Ruke držite na gornjoj površini izrađevine, a izvan dohvata pokretnih dijelova alata. Ruke nemojte spuštati ispod radne površine za vrijeme rada pile.
- Alat držite za izolirane površine ručki, kada provodite neku radnju tijekom koje rezni alat može doći u kontakt sa skrivenim ožičenjem ili vlastitim kabelom. Kontakt sa žicom pod naponom dovest će napon na metalne dijelove alata i uzrokovati električni udar korisniku.
- Ne pokrećite alat dok oštrica dodiruje bilo koju površinu. Djelovanje oštrice će uzrokovati odskakanje alata što može rezultirati tjelesnim ozljedama.
- Uvijek nosite sigurnosne ili zaštitne naočale, naočale za vid ili sunčane naočale nisu sigurnosne naočale
- Provjerite ima li dovoljno prostora prije početka rezanja. Na taj način ćete izbjeći zarezivanje radnog stola, poda, itd.
- Ovaj proizvod nije igračka. Držite ga izvan dohvata djece.
- Ljudi s pejsmejkerom trebaju porazgovarati sa svojim liječnikom(icima) prije uporabe. Elektromagnetska polja u blizini pejsmejкера mogu uzrokovati smetnje na pejsmejkeru ili njegov kvar. Dodatno, ljudi s pejsmejkerom trebaju:
 - Izbjegavati samostalnu uporabu.
 - Ne koristite s uključenim osiguračem prekidača napajanja.
 - Pravilno održavajte i pregledavajte kako biste izbjegli električni udar.

7 **DODATNE SIGURNOSNE UPUTE ZA BATERIJE I PUNJAČE**

7.1 **Baterije**

- Ni u kojem slučaju ne pokušavajte otvoriti.
- Ne spremajte na mjestima na kojima temperatura može premašiti 40 °C.
- Punite samo pri okolnim temperaturama između 4 °C i 40 °C.
- Baterije čuvajte na suhom i hladnom mjestu (5 °C - 20 °C). Nikad ne spremajte ispražnjene baterije.
- Najbolje je redovito prazniti i ponovno puniti litij-ionske baterije (najmanje 4 puta godišnje). Idealno punjenje za dulje čuvanje Litij-ionske baterije je 40 % kapaciteta.
- Prilikom odlaganja baterija, pridržavajte se uputa navedenih u poglavlju "Zaštita okoliša".

- Ne stvarajte kratke spojeve. Ako se dogodi spoj između pozitivnog (+) i negativnog (-) priključka izravno ili zbog nehotičnog dodira s metalnim predmetima, baterija je kratko spojena i poteći će velika struja uzrokujući stvaranje topline koja može dovesti do probijanja kućišta ili požara.
- Ne zagrijavajte. Ako se baterije zagriju iznad 100 °C moguće je oštećenje brtvi, izolacijskih odvajajućih dijelova i ostalih polimernih komponenti što može prouzročiti istjecanje elektrolita i/ili unutarnji kratki spoj što će dovesti do stvaranja topline koja će uzrokovati probijanje ili požar. Nadalje, ne izlažite baterije vatri jer može nastati eksplozija i/ili naglo izgaranje.
- U ekstremnim uvjetima može nastati istjecanje baterije. Kad primijetite tekućinu na bateriji, učinite sljedeće:
 - Pažljivo obrišite tekućinu krpom. Izbjegavajte dodir s kožom.
 - U slučaju dodira s kožom ili okom, slijedite upute u nastavku:
 - ✓ Odmah isperite vodom. Neutralizirajte blagom kiselinom poput limunovog soka ili octa.
 - ✓ U slučaju dodira s očima, bogato isperite čistom vodom najmanje 10 minuta. Savjetujte se s liječnikom.



Opasnost od požara! Izbjegavajte kratko spajanje kontakata odvojene baterije. Ne palite bateriju.

7.2 Punjači

- Nikad ne pokušavajte puniti nepunjive baterije.
- Odmah zamijenite oštećene kabele.
- Ne izlažite vodi.
- Ne otvarajte punjač.
- Ne sondirajte punjač.
- Punjač je namijenjen isključivo za uporabu u zatvorenim prostorima.

8 PUNJENJE I UMETANJE ILI UKLANJANJE BATERIJE

8.1 Indikatori punjača (Sl. 1)

Punjač spojite na zidnu utičnicu.

- Stalno zeleno: spremno za punjenje.
- Trepćuće crveno + stalno zeleno: punjenje.
- Stalno zeleno + crveno stalno: napunjeno.



Napomena: ako se baterija ne može pravilno umetnuti, odspojite je i provjerite da je paket baterije odgovarajućeg modela za ovaj punjač kao što je navedeno u tablici s karakteristikama. Nemojte puniti nijedan drugi baterijski paket ili bilo koji baterijski paket koji se ne može pravilno umetnuti u punjač.

1. Često nadzirite punjač i baterijski paket dok su spojeni
2. Nakon završetka punjenja, iskopčajte punjač i izvadite baterijski paket.
3. Pustite da se baterijski paket u potpunosti ohladi prije upotrebe.
4. Punjač i baterijski paket pohranite u zatvorenom prostoru, izvan dohvata djece.



NAPOMENA: Ako je baterija vruća nakon kontinuirane upotrebe alata, pustite da se ohladi na sobnu temperaturu prije punjenja. To će produžiti životni vijek baterija.

8.2 Uklanjanje / umetanje baterije (Sl. 2)



UPOZORENJE: Prije bilo kakvih podešavanja uvjerite se da je alat isključen ili uklonite baterijski paket.

- Alat držite jednom rukom, a baterijski paket (9) drugom.
- Za umetanje: baterijski paket gurnite u ležište, uvjerite se da je kopča na stražnjoj strani baterije nasjela na svoje mjesto i da je baterija učvršćena prije početka rada.
- Za uklanjanje: Pritisnite kopču za oslobađanje baterije i istovremeno izvucite baterijski paket.

9 SKLAPANJE

9.1 Postavljanje ili skidanje lista pile (slika 3)



UPOZORENJE: Prije bilo kakvih podešavanja uvjerite se da je pila isključena s osiguračem u središnjem položaju i uklonite baterijski paket iz pile.



Da biste izbjegli slučajno pokretanje, provjerite da osigurač nije ukopčan prije priključivanja alata i da vaš prst ne dodiruje okidač on/off prekidača.

- Rukom zakrenite stezač za brzo oslobađanje lista (2) u smjeru suprotnom od kazaljke na satu.
- Istodobno gurnite list (6) na najdublji položaj te zatim oslobodite stezač za brzo oslobađanje lista (2). Provjerite je li sigurno učvršćen.
- Prilikom skidanja lista pile (6), suprotnim redoslijedom slijedite gore navedeni postupak.



UPOZORENJE! Prije umetanja baterijskog paketa, uvijek povucite pilu kako biste se uvjerali da je sigurno zaključana u kopči. Nepoštivanje toga može rezultirati teškim ozljedama.

10 RAD

10.1 Prekidač za uključivanje i isključivanje (Sl. 4)

- Uvjerite se da je baterijski paket umetnut.
- Osigurač (3) gurnite lijevo ili desno i stisnite okidač ON/OFF prekidača (4).
- Za isključivanje jednostavno otpustite prekidač za uključivanje/isključivanje (4).

10.2 Za promjenu kuta sklopa okretne stope (Sl. 5)

Sklop okretne stope se može podesiti na odgovarajući kut rukom što je prikladno za uporabu ovog alata.

10.3 Promjena položaja sklopa zakretne papučice (Sl. 6)

- Uklonite bateriju iz pile.



UPOZORENJE: Ako pilu ne odvojite od napajanja moguće je nenamjerno pokretanje što može prouzročiti ozbiljne ozljede.

- Šesterokutnim ključem opustite oba vijka poklopca u okviru mehanizma.
- Premjestite sklop okretne papučice prema unutra ili prema van.
- Ponovno čvrsto zategnite oba vijka poklopca. Ne zatežite previše vijke poklopca.

- Uklonite šesterokutni ključ.



UPOZORENJE: Ako pilom slučajno dodirnete električno ožičenje u zidu, list pile, stezač lista i sklop šipke pile mogu postati električno nabijeni. Ne dodirujte metalne dijelove tijekom izrezivanja u zidu; pilu držite samo za izolirane površine namijenjene držanju alata. Prilikom pripreme rada s pilom u zidovima provjerite da na putu lista pile nema električnog ožičenja, cijevi za vodu i mehaničkih opasnosti.

11 OPĆE UPUTE ZA UPORABU

- Potpuno napunjeni baterijski paket umetnite u dno ručke, pazeći da sigurno nasjedne. Uvjerite se da je baterijski paket pravilno umetnut u tučku pile tako da ne bi ispao tijekom uporabe.
- Recipročnu pilu čvrsto držite s obje ruke. Oštricu postavite u blizinu radnog komada, osigurač (3) pritisnite lijevo ili desno i okidač ON/OFF prekidača (4) držite pritisnut.
- Jednom kada je alat pokrenut, pustite osigurač. Pričekajte da pila postigne punu brzinu prije približavanja radnom komadu.



VAŽNO: Nemojte uključivati pilu ako je oštrica pile u kontaktu s bilo čime prije početka rada. Ako je potrebno, alat podignite s radnog komada prije pritiskanja okidača ON/OFF prekidača.

- Prilikom pripreme za rezanje, sklop okretne stope (1) postavite na površinu koja će se rezati. Oštricu pile poravnajte sa smjerom rezanja i lagano spustite oštricu pile na liniju rezanja za početak rezanja. Ne pokušavajte rezati vrhom oštrice; to može rezultirati povratnim udarcem i oštećenjem oštrice.
- Kada završite s rezanjem, pustite okidač ON/OFF prekidača za prekid rada alata.
- Uklonite baterijski paket i oštricu pile.
- pilu očistite i pohranite u zatvorenom prostoru i izvan dohvata djece.

11.1 Općenito o rezanju

Pritegnite izrađevinu ako je pomična, naslonite prednju stopu pile na izrađevinu (pazite da list pile pritom ne dodiruje samu izrađevinu) i pokrenite pilu, djelujte dovoljnim pritiskom u smjeru reza da stopa stalno bude čvrsto pritisnuta uz izrađevinu. Nemojte forsirati rezanje i zaglaviti pilu. Nemojte savijati ili iskrivljavati list pile, omogućite alatu i listu da obave svoj dio posla. Općenito, listovi s krupnim zubima su predviđeni za drvo, plastiku i kompozitne materijale, dok su listovi sa sitnijim zubima prikladniji za rezanje metala. Zveket ili vibracije mogu značiti da je potrebno koristiti list sa sitnijim zubima ili veću brzinu, a ako se list pregrije ili mu se zubi zapune, vjerojatno vam je potreban list s većim zubima. Kad se list zatupi, zamijenite ga. Zatupljeni listovi daju loše rezultate i mogu pregrijati pilu.

11.2 Prorezivanje utora

Jasno označite liniju reza, vrh lista postavite na mjesto gdje vam je najzgodnije započeti izrezivanje površine, list postavite usporedno s linijom reza, lagano spuštajte pilu dok rub gumba stope i list ne dodirnu izrađevinu i zatim pokrenite pilu i pričekajte da dosegne punu brzinu. Kada je položena na stopu, pilu lagano nagnite naprijed da spustite list na liniju reza. Nastavite ovo kretanje sve dok list pile ne postane okomit na izrađevinu.

11.3 Rezanje metala

Za ovu svrhu koristite listove posebno proizvedene za rezanje metala. Za vrijeme rezanja metala možete koristiti lako ulje kao sredstvo za hlađenje koje će spriječiti pregrijavanje lista pile, pripomoći u bržem izvođenju reza i produljiti životni vijek lista.

12 ČIŠĆENJE I ODRŽAVANJE

12.1 Čišćenje

- Ventilacijske otvore stroja održavajte čistima kako ne bi došlo do pregrijavanja motora
- Kućište stroja redovito čistite mekom krpom, po mogućnosti nakon svake upotrebe
- Na ventilacijskim otvorima ne smije biti prašine i prljavštine
- Ako prašina ne izlazi, upotrijebite meku krpnu navlaženu sapunastom vodom



Nikad nemojte koristiti otopine kao što su benzin, alkohol, amonijak (u vodi), itd. One mogu oštetiti plastične dijelove

13 TEHNIČKI PODACI

Model br.	POWEB2510
Vrzina vrtnje	0-2600 min ⁻¹
Nazivni napon	18 V
Priključak baterije	Klizni
Dubina rezanja čelika	6 mm
Dubina rezanja drva	100 mm
Podesiva okretna stopa	Da
Brza izmjena oštrice	Da
Mekana drška	Da
Mekano na dodir	Da
LED svjetlo	Da
Podešavanje postolja	Da
Recipročni hod	18mm

14 BUKA

Vrijednosti emitirane buke izmjerene su u skladu s odgovarajućim standardom. (K=3)

Razina zvučnog tlaka LpA	75dB(A)
Razina zvučne snage LwA	86dB(A)



PAŽNJA! Nosite osobnu zaštitnu opremu za uši kad je zvučni tlak veći od 85 dB(A).

aw (Vibracije):	5,6 m/s ²	K = 1,5 m/s ²
-----------------	----------------------	--------------------------

15 JAMSTVO

- Jamstvo za ovaj uređaj vrijedi 24 mjeseci od datuma kad ga je kupio prvi kupac.
- Ovo jamstvo obuhvaća sve nesavršenosti u materijalu i proizvodnji isključujući: baterije, punjače, dijelove neispravne zbog uobičajene istrošenosti i kidanja poput ležajeva, četkica, kabela i utikača ili pribora kao što su svrdla, nastavci za svrdla, listova pile, i sl.; oštećenja ili kvarove nastale zbog pogrešne uporabe, nezgoda ili preinaka; u jamstvo nisu uključeni troškovi prijevoza uređaja.
- Oštećenja i/ili kvarovi koji nastanu zbog neodgovarajuće upotrebe također nisu obuhvaćena ovim jamstvom.
- Također nećemo snositi nikakvu odgovornost ni za kakve tjelesne ozljede koje nastanu zbog neodgovarajućeg načina korištenja alata.
- Popravci se smiju obavljati samo u ovlaštenom servisnom centru za Powerplus alate.
- Više informacija uvijek možete dobiti pozivom na telefon 00 32 3 292 92 90.

- Transportne troškove u svim slučajevima snosi kupac, osim ako pisanim putem nije dogovoreno drukčije.
- Istodobno, popravak se neće obaviti o jamstvenom trošku ako je oštećenje uređaja nastalo zbog nemarnog održavanja ili preopterećenja.
- Iz jamstva se definitivno izuzimaju oštećenja koja su nastala zbog natopljenosti tekućinom, prekomjernog prodora prašine, namjernog oštećivanja (sa svrhom ili općim nemarom i nebrigom), neprikladne upotrebe (upotreba za svrhu za koju uređaj nije predviđen), nestručnog korištenja (npr. ako se ne uvažavaju upute koje su navedene u priručniku), nestručne montaže, udara groma ili pogrešnog napona električne mreže. Ovaj popis nije restriktivan.
- Priznanje prava na popravak u jamstvenom roku nikad ne može dovesti do produženja jamstvenog perioda, niti do aktiviranja novoga jamstvenog perioda u slučaju zamjene uređaja novim.
- Uređaji ili dijelovi čija zamjena se obavi u okviru jamstvenog roka postaju vlasništvom Varo NV.
- Imamo pravo odbiti zahtjeve u kojima nije priložen ovjereni račun ili u slučaju ako je očigledno da se uređaj nije pravilno održavao. (Ventilacijske otvore treba redovito čistiti, a ugljene četkice treba redovito servisirati...)
- Jamstvo vrijedi uz predočenje računa s datumom kupnje.
- Alat se mora vratiti nerastavljen vašem trgovcu u prihvatljivo očišćenom stanju, (u neraspakiranoj, originalnoj ambalaži ako je takva postojala kod kupovine uređaja) uz račun s datumom kupnje.
- Alat treba puniti najmanje jednom mjesečno da bi se osigurao optimalan rad.

16 OKOLIŠ



Ako uređaj nakon dugotrajne uporabe treba zamijeniti, ne odlažite ga u kućni otpad već na način siguran za okoliš.

Dijelove električnih uređaja koji su istrošeni i koje treba baciti nije dozvoljeno odlagati zajedno s kućnim otpadom. Reciklirajte u najbližem postrojenju za reciklažu. Provjerite s lokalnim vlastima i trgovcem gdje možete reciklirati uređaj.

17 IZJAVA O SUKLADNOSTI

VARO N.V. – Joseph Van Instraat 9, BE 2500 Lier – Belgija, izjavljuje da je,

Vrsta uređaja: Recipročna pila
Robna marka: POWERplus
Model: POWEB2510

usklađen s temeljnim zahtjevima i drugim mjerodavnim propisima odgovarajućih europskih direktiva, temeljem primjene europskih usklađenih norma. Svaka neovlaštena preinaka uređaja/stroja ovu će izjavu učiniti ništavnom.

Europske norme (uključujući i njihove dopune do datuma potpisa dokumenta, ako postoje):

2011/65/EU
2006/42/EC
2014/30/EC

Europske usklađene norme (uključujući i njihove dopune do datuma potpisa dokumenta, ako postoje):

EN62841-1 : 2015
EN62841-2-11 : 2016
EN55014-1 : 2006
EN55014-2 : 2015

Čuvar tehničke dokumentacije: Philippe Vankerkhove, VARO – Vic. Van Rompuy N.V.

Dolje potpisani djeluje u ime izvršnog rukovoditelja tvrtke,

Hugo Cuypers
Regulatorni poslovi – direktor službe osiguranja usklađenosti
06/06/18

1	PRIMENA	3
2	OPIS (SL. A)	3
3	SPISAK SADRŽAJA PAKOVANJA.....	3
4	SIMBOLI.....	4
5	OPŠTA BEZBEDNOSNA UPUTSTVA ZA ELEKTRIČNE ALATE... 4	4
5.1	<i>Radna oblast</i>	4
5.2	<i>Električna bezbednost</i>	4
5.3	<i>Bezbednost osoba</i>	5
5.4	<i>Korišćenje i održavanje električnog alata.....</i>	5
5.5	<i>Servisiranje.....</i>	6
6	DODATNA BEZBEDNOSNA UPUTSTVA ZA TESTERU "LISIČJI REP"	6
7	DODATNA BEZBEDNOSNA UPUTSTVA ZA BATERIJE I PUNJAČE.....	6
7.1	<i>Baterije.....</i>	6
7.2	<i>Punjači</i>	7
8	PUNJENJE I UMETANJE ILI UKLANJANJE BATERIJE	7
8.1	<i>Indikatori punjača (Sl. 1)</i>	7
8.2	<i>Uklanjanje/umetanje baterija (sl. 2).....</i>	8
9	SKLAPANJE	8
9.1	<i>Motiranje i skidanje lista testere (Sl. 3).....</i>	8
10	RAD	8
10.1	<i>Uključivanje/isključivanje (Sl. 4).....</i>	8
10.2	<i>Da biste promenili položaj sklopa okretne papuče (Sl. 5)</i>	8
10.3	<i>Da biste promenili položaj sklopa okretne papuče (Sl. 6)</i>	8
11	OPŠTA UPUTSTVA ZA RAD	9
11.1	<i>Sečenje - uopšteno</i>	9
11.2	<i>Sečenje uranjanjem</i>	9
11.3	<i>Sečenje metala</i>	10
12	ČIŠĆENJE I ODRŽAVANJE.....	10
12.1	<i>Čišćenje.....</i>	10

13	TEHNIČKI PODACI.....	10
14	BUKA	10
15	GARANCIJA	10
16	ŽIVOTNA SREDINA.....	11
17	IZJAVA O USKLAĐENOSTI.....	12

**TESTERA "LISIČJI REP" 18 V (BEZ BATERIJE)
POWEB2510****1 PRIMENA**

Testera "lisičji rep" je dizajnirana za sečenje drveta, gvožđa, obojenih metala i predmeta od plastičnih materijala pomoću standardnog lista testere. Ovaj alat nije odgovarajući za profesionalnu upotrebu.



Upozorenje! Radi vaše lične bezbednosni, pažljivo pročitajte ovo uputstvo za upotrebu i opšta bezbednosna uputstva pre upotrebe ovog uređaja. Vaš električni alat treba da date drugim korisnicima isključivo zajedno sa ovim uputstvima.

2 OPIS (SL. A)

1. Okretna papuča
2. Stezaljka lista testere sa trenutnim oslobađanjem
3. Dugme za deblokiranje
4. Okidač prekidača za uključivanje/isključivanje
5. Meki rukohvat
6. List testere (NIJE obuhvaćen isporukom)
7. Punjač (NIJE obuhvaćen isporukom)
8. Dugme za oslobađanje baterijskog paketa
9. Baterijski paket (NIJE obuhvaćen isporukom)

3 SPISAK SADRŽAJA PAKOVANJA

- Uklonite sav materijal upotrebljen za pakovanje.
- Uklonite preostalo pakovanje i umetke korišćene pri pakovanju (ukoliko ih ima).
- Proverite da li je sadržaj pakovanja kompletan.
- Proverite uređaj, električni kabl, utikač električnog kabla i sav pribor na oštećenja prilikom transporta.
- Sačuvajte materijal za pakovanje što je moguće duže do kraja garantnog roka. Zatim ga odnesite u vaš lokalni sistem za odlaganje otpada.



UPOZORENJE: Materijali za pakovanje nisu igračke! Deca se ne smeju igrati sa plastičnim kesama! Postoji opasnost od gušenja!











- 1 x mašina
- 1 x korisničko uputstvo
- 1 x imbus ključ



Ukoliko neki delovi nedostaju ili su oštećeni, molimo da stupite u kontakt sa prodavcem.

4 SIMBOLI

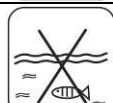
Sledeći simboli su korišćeni u ovom uputstvu za upotrebu ili na mašini:

	Označava rizik od povređivanja osoba ili oštećenja alata.		U skladu sa neophodnim zahtevima evropskih direktiva.
	Pročitajte uputstvo pre upotrebe.		Uređaj klase II – Dvostruka izolacija – Nije potrebna uzemljena utičnica (samo za punjač).
	Nosite zaštitu za sluh.		Temperatura okolne sredine max. 40 °C (samo za bateriju).
	Nosite zaštitne naočare.		Koristite bateriju i punjač samo u zatvorenim prostorijama.
	Nosite zaštnu masku u prašnjavim uslovima.		Ne izlažite vodi punjač i baterijski paket.
	Nosite rukavice.		Nemojte da spaljujete baterijski paket ili punjač.

5 OPŠTA BEZBEDNOSNA UPUTSTVA ZA ELEKTRIČNE ALATE

Pročitajte sva bezbednosna upozorenja i sva uputstva. Ako se ne pridržavate svih upozorenja i uputstava, može doći do električnog udara, požara i/ili ozbiljnih povreda. Sva upozorenja i uputstva sačuvajte za buduće potrebe. Termin „električni alat“ u upozorenjima odnosi se na električni alat sa napajanjem na struju (sa kablom) ili električni alat sa napajanjem na baterije (bežični).

5.1 Radna oblast

- Radnu oblast održavajte čistom i dobro osvetljenom. Nezgode se češće dešavaju u neurednim i mračnim oblastima.
- Električne alate nemojte koristiti u eksplozivnoj atmosferi, npr. u prisustvu zapaljivih tečnosti i gasova ili zapaljive prašine. Električni alati stvaraju varnice koje mogu zapaliti prašinu ili gasove.
- Deca i posmatrači moraju stajati na sigurnoj udaljenosti dok koristite električni alat. Ako niste skoncentrisani, možete izgubiti kontrolu nad uređajem.

5.2 Električna bezbednost

- Uvek proverite da li napajanje iz električne mreže odgovara nominalnoj vrednosti napona naznačenog na pločici.
- Utikači električnog alata moraju odgovarati utičnici. Ni u kom slučaju nemojte modifikovati utikač. Sa uzemljenim električnim alatima nemojte koristiti adapterske utikače. Neizmenjeni utikači i odgovarajuće utičnice smanjuju rizik od električnog udara.

- Izbegavajte dodir za uzemljenim površinama kao što su cevi, radijatori, šporeti i frižideri. Ako vam je telo uzemljeno, postoji veći rizik od električnog udara.
- Električni alat ne izlažite kiši i vlazi. Ako u električni alat uđe voda, postoji veći rizik od električnog udara.
- Nemojte da oštetite kabl. Nemojte koristiti kabl za nošenje, vučenje ili isključivanje električnog alata. Kabl čuvajte od toplote, ulja, oštih ivica i pokretnih delova. Oštećeni ili zapleteni kablovi povećavaju rizik od električnog udara.
- Ako električni alat upotrebljavate na otvorenom, koristite produžni kabl namenjen za upotrebu na otvorenom. Korišćenje kabla koji je namenjen za upotrebu na otvorenom smanjuje rizik od električnog udara.
- Ako ste primorani da električne alate koristite na vlažnom mestu, koristite napajanje sa zaštitnom strujnom sklopkom (RCD). Upotreba RCD sklopke smanjuje rizik od električnog udara.

5.3 Bezbednost osoba

- Budite pažljivi, vodite računa šta radite i razborito koristite električni alat. Električni alat nemojte koristiti ako ste umorni ili pod uticajem droga, alkohola ili lekova. Jedan jedini trenutak nepažnje u toku korišćenja električnog alata dovoljan je da dođe do ozbiljnih telesnih povreda.
- Koristite zaštitnu opremu. Obavezno nosite zaštitne naočare. Korišćenje bezbednosne opreme, kao što su maska za prašinu, cipele sa zaštitom od klizanja, šlem ili zaštitne slušalice, u odgovarajućim okolnostima smanjuje rizik od telesnih povreda.
- Pazite da nehотиčno ne uključite uređaj. Pre uključivanja u utičnicu, proverite da li je prekidač u isključenom položaju. Ako prilikom nošenja električnog alata držite prst na prekidaču ili ako uređaj uključujete u struju dok je prekidač u uključenom položaju može doći do nezgoda.
- Pre uključivanja električnog alata, uklonite sve alatke za podešavanje uređaja i ključeve za odvijanje. Ako je ključ ili komad alata pričvršćen za rotirajući deo električnog alata, može doći do telesnih povreda.
- Ne pokušavajte da dosegnete tačke van vašeg dometa. Zauzmite stabilan položaj i održavajte ravnotežu. Tako ćete imati bolju kontrolu nad električnim alatom u neočekivanim situacijama.
- Obucite se prikladno. Ne nosite široku odeću niti nakit. Neka vam kosa, odeća i rukavice budu na sigurnoj udaljenosti od pokretnih delova. Pokretni delovi mogu zahvatiti široku odeću, nakit i dugu kosu.
- Ako se na uređaj mogu montirati usisivači i aparati za prikupljanje prašine, vodite računa da oni budu priključeni i da se pravilno koriste. Upotreba ovih uređaja može smanjiti opasnosti vezane za prašinu.

5.4 Korišćenje i održavanje električnog alata

- Ne preopterećujte električni alat. Koristite električni alat koji je predviđen baš za tu svrhu. Uz odgovarajući električni alat koji je predviđen za taj stepen opterećenja, zadatak ćete obaviti brže i bezbednije.
- Ne koristite električni alat ako se ne može uključiti i isključiti pomoću prekidača. Električni alati kojima se ne može upravljati pomoću prekidača predstavljaju opasnost i moraju se popraviti.
- Izvucite utikač iz izvora napajanja pre bilo kakvog podešavanja uređaja, menjanja dodatne opreme ili odlaganja električnog alata. Ove mere predostrožnosti smanjuju rizik od nehотиčnog uključivanja električnog alata.
- Kada se ne koriste, električne alate držite dalje od dohvata dece. Osobama koje se ne razumeju u električni alat ili nisu pročitale ova uputstva ne dozvoljavajte da koriste električni alat. Električni alati su opasni ako ih koriste nestručne osobe.
- Održavajte električne alate. Proverite da li su pokretni delovi pravilno postavljeni i da ne zapinju, da nisu oštećeni i da ne postoji bilo kakav problem koji mogao da utiče na rad

električnog alata. U slučaju oštećenja, električni alat se mora popraviti. Mnoge nezgode dešavaju se zbog lošeg održavanja električnih alata.

- Alate za sečenje održavajte ostrim i čistim. Dobro održavani alati za sečenje sa naoštrenim sečivima ređe zapinju i lakše se upotrebljavaju.
- Električne alate, dodatnu opremu, nastavke i slično koristite u skladu sa ovim uputstvima, kao što je predviđeno za tip električnog alata koji koristite, imajući u vidu radne uslove i posao koji ćete obavljati. Korišćenje električnog alata za namene koje nisu predviđene može dovesti do opasnih situacija.

5.5 Servisiranje

- Električni alat treba da popravlja kvalifikovani serviser koji koristi isključivo originalne rezervne delove. Ovo će osigurati da alat zadovolji zahtevane bezbednosne standarde.

6 DODATNA BEZBEDNOSNA UPUTSTVA ZA TESTERU "LISIČJI REP"

- Nemojte da startujete alat ukoliko sečivo dodiruje bilo koju površinu. Rad sečiva će odbaciti alat i može izazvati telesnu povredu.
- Sačekajte da se alat potpuno zaustavi pre nego što ga spustite. Kod alata koji je u radu doći će do trzaja kada vrh sečiva dodirne bilo koju površinu.
- Nemojte da sečete previše velike radne predmete.
- Nemojte da sečete eksere ili vijke osim u slučaju kada koristite sečivo koje je naročito dizajnirano za ovu namenu. Pregledajte vaš materijal pre sečenja.
- Pre nego što uključite alat u rad, uverite se da sečivo ne dodiruje radni predmet.
- Držite ruke na udaljenosti od pokretnih delova i na gornjoj površini radnog predmeta. Ne stavljajte ruke ispod radne površine dok je testera u radu.
- Prilikom vršenja operacije pri kojoj rezni alat može da dodirne skrivene električne provodnike ili svoj sopstveni kabl, držite alat za njegovu izolovanu površinu za hvatanje. U dodiru sa "živim" provodnikom izloženi metalni delovi alata će postati "živi" i operater će doživeti strujni udar.
- Nemojte da startujete alat a da pri tome sečivo dodiruje bilo koju površinu. Rad sečiva će odbaciti alat i može izazvati telesnu povredu.
- Uvek nosite zaštitne naočare, obične naočare sa dioptrijom ili naočare za sunce nisu zaštitne naočare.
- Proverite vašu površinu na odgovarajuće sigurnosno rastojanje pre sečenja. Time će se izbeći zasecanje radnog stola, poda, itd.
- Ovaj proizvod nije igračka. Držite ga van domašaja dece.
- Osobe sa pejsmejkerima treba da se konsultuju sa svojim lekarom/lekarima pre upotrebe. Elektromagnetna polja u neposrednoj blizini srčanog pejsmejкера bi mogla da izazovu interferenciju sa pejsmejkerom ili otkazivanje pejsmejкера. Pored toga, osobe sa pejsmejkerima treba da:
 - Izbegavaju da rade kada su sami.
 - Ne koristite kada je dugme za uključivanje/isključivanje blokirano u položaju "uključeno".
 - Pravilno održavajte i pregledajte kako bi se izbegao strujni udar.

7 DODATNA BEZBEDNOSNA UPUTSTVA ZA BATERIJE I PUNJAČE

7.1 Baterije

- Nikada ne pokušavajte da iz bilo kog razoga otvorite baterije.
- Ne čuvajte na mestima na kojima temperatura može da bude veća od 40 °C.
- Punite samo na temperaturama okolne sredine između 4 °C i 40 °C.
- Baterije čuvajte na suvom i hladnom mestu (5 °C – 20 °C). Nikada ne čuvajte baterije u ispražnjenom stanju.
- Za litijum-jonske (Li-ion) baterije je bolje redovno pražnjenje i punjenje (najmanje 4 puta godišnje). Idealno punjenje za dugotrajno čuvanje litijum-jonske baterije 40% kapaciteta.

- Kada odlažete baterije u otpad, pratite uputstva data u odeljku "Zaštita životne sredine".
- Ne izazivajte kratke spojeve. Ukoliko se spoj ostvari direktno između pozitivnog (+) i negativnog (-) priključka ili nenamernim kontaktom sa metalnim predmetima, dolazi do kratkog spoja baterije i proticanja intenzivne struje izazivajući stvaranje toplote što može dovesti do loma kućišta ili požara.
- Ne zagrevajte. Ukoliko se baterije zagreju do iznad 100 °C, može doći do oštećenja zaptivki i izolatora kao i ostalih komponenti od polimera što za posledicu ima curenje elektrolita i/ili unutrašnjih kratkih spojeva što dovodi do stvaranja toplote izazivajući lom ili požar. Pored toga ne bacajte baterije u vatru, može doći do eksplozije i intenzivnog gorenja.
- U ekstremnim uslovima može doći do curenje baterija. Kada uočite tečnost na bateriji postupite na sledeći način:
 - Pažljivo obrišite tečnost pomoću krpe. Izbegavajte kontakt sa kožom.
 - U slučaju kontakta sa kožom ili očima, postupite prema sledećim uputstvima:
 - ✓ Odmah isperite vodom. Neutrališite blagom kiselinom kao što je to sok od limuna ili sirće.
 - ✓ U slučaju kontakta sa očima, obilno ispirite čistom vodom u trajanju od najmanje 10 minuta. Konsultujte lekara.



Opasnost od požara! Izbegavajte izazivanje kratkih spojeva na kontaktima izvađene baterije. Nemojte da spaljujete bateriju.

7.2 Punjači

- Nikada ne pokušavajte da puniti baterije koje nisu punjive.
- Odmah dajte da se zamene oštećeni kablovi.
- Ne izlažite vodi.
- Ne otvarajte punjač.
- Ne sondirajte punjač.
- Punjač je namenjen samo za upotrebu u zatvorenom prostoru.

8 PUNJENJE I UMETANJE ILI UKLANJANJE BATERIJE

8.1 Indikatori punjača (Sl. 1)

Priključite punjač na utičnicu električne mreže.

- Zelena boja: spreman za punjenje.
- Trepćuće crveno + stalno zeleno: punjenje.
- Stalno zeleno + stalno crveno: napunjeno.



Napomena: ako baterija ne može pravilno da se umetne, izvadite je i proverite da li je model odeljka za baterije odgovarajući za taj punjač, kao što je prikazano na dijagramu specifikacija. Nemojte puniti druge odeljke za baterije niti one koji ne mogu bezbedno da se umetnu u punjač.

1. Često nadgledajte punjač i odeljak za baterije dok su povezani s napajanjem.
2. Kada završite, izvadite utikač punjača iz utičnice i izvadite odeljak za baterije iz punjača.
3. Neka se odeljak za baterije potpuno ohladi pre nego što ga upotrebite.
4. Držite punjač i odeljak za baterije u zatvorenom prostoru i van domašaja dece.



NAPOMENA: Ako se baterija zagreje nakon neprekidne upotrebe u alatki, neka se pre punjenja ohladi na sobnoj temperaturi. To će bateriji produžiti rok trajanja.

8.2 Uklanjanje/umetanje baterija (sl. 2)



UPOZORENJE: Pre bilo kakvih podešavanja proverite da li je alatka isključena ili uklonite odeljak za baterije.

- Za instaliranje: stavite odeljak za baterije u priključak i pre početka operacije proverite da li se spojnica za otpuštanje na zadnjoj strani baterije spustila na svoje mesto i da li je baterija bezbedno postavljena.
- Za uklanjanje: pritisnite spojnicu za otpuštanje baterije i istovremeno izvucite odeljak za baterije.

9 SKLAPANJE

9.1 Motiranje i skidanje lista testere (Sl. 3)



UPOZORENJE: Pre vršenja bilo kakvih podešavanja osigurajte da testera bude isključena sa dugmetom za deblokadu u središnjem položaju i izvadite bateriju iz testere.

Da bi se izbeglo nenamerno pokretanje ovog alata, proverite i uverite se da dugme za deblokadu nije aktivirano pre nego što uključite alat u struju i da vaš prst ne dodiruje okidač prekidača za uključivanje/isključivanje.

- Okrećite rukom stezač lista sa trenutnim oslobađanjem (2) u smeru suprotnom od kazaljke na satu.
- Istovremeno gurnite list (6) u najdublji mogući položaj a zatim otpustite stezač lista sa trenutnim oslobađanjem (2). Osigurajte da list bude čvrsto pričvršćen.
- Kada skidate list testere (6), pratite prethodno opisani postupak obrnutim redosledom.



UPOZORENJE! Pre nego što uključite baterijski paket, uvek povucite list da biste se uverili da je list bezbedno pričvršćen u stezaču. Ukoliko to ne uradite može doći do ozbiljne povrede.

10 RAD

10.1 Uključivanje/isključivanje (Sl. 4)

- Uverite se da je postavljen baterijski paket.
- Gurnite dugme za deblokadu (3) udesno ili ulevo i pritisnite okidač prekidača za uključivanje/isključivanje (4).
- Da biste isključili, jednostavno otpustite impulsni prekidač za uključivanje/isključivanje (4).

10.2 Da biste promenili položaj sklopa okretne papuče (Sl. 5)

Sklop okretne papuče se može postaviti u odgovarajući ugao rukom što je pogodno za rad sa ovim alatom.

10.3 Da biste promenili položaj sklopa okretne papuče (Sl. 6)

- Izvadite bateriju iz testere.



UPOZORENJE: Ukoliko ne isključite vašu testeru iz struje, može doći do nenamernog pokretanja testere koje može da prouzrokuje ozbiljnu povredu.

- Otpustite šestougaoim ključem oba slepa vijka na kućištu.

- Promenite položaj sklopa okretne papuče ka unutra ili ka spolja.
- Ponovo čvrsto pritegnite oba slepa vijka. Nemojte previše da pritegnete slepe vijke.
- Izvadite šestostrani ključ.



UPOZORENJE: Zasecanje električnih instalacija u zidovima može da izazove da list testere, stezač lista i sklop okretne papuče budu pod naponom ("živi"). Nemojte da dodirujete metalne delove kada sečete zid; držite testeru samo za izolovane površine predviđene za držanje alata. Osigurajte da skriveni električni provodnici, vodovodne cevi i mehaničke opasnosti nisu na putanju testere kada sečete zid.

11 OPŠTA UPUTSTVA ZA RAD

- Sklznite potpuno napunjen baterijski paket u donju stranu drške i uverite se da je kliknuo u svoje mesto. Uverite se da baterijski paket čvrsto postavljen u dršku testere tako da neće otpasti tokom upotrebe.
- Čvrsto držite testeru "lisičji rep" sa obe ruke. Postavite list u blizinu radnog predmeta, pritisnite dugme za deblokadu (3) i držite pritisnutim okidač prekidača za uključivanje/isključivanje (4).
- Otpustite dugme za deblokadu kada alat dobije napajanje. Sačekajte da testera postigne punu brzinu pre nego što je prinesete radnom predmetu.



VAŽNO: Nemojte da startujete testeru ukoliko je list testere u kontaktu sa bilo čime pre rada. Ukoliko je to potrebno, podignite ovaj alat sa radnog predmeta pre nego što pritisnete okidač prekidača za uključivanje/isključivanje.

- Pripremajući se da napravite rez, postavite sklop obrtne papuče (1) na površinu koja će biti isečena. Poravnajte list testere sa pravcem reza i polako spustite list testere na liniju reza da biste započeli rez. Ne pokušavajte da sečete vrhom lista; to bi moglo da rezultira povratnim udaracem i oštećenjem lista.
- Nakon završenog sečenja, otpustite okidač prekidača za uključivanje/isključivanje da biste zaustavili alat.
- Izvadite baterijski paket i skinite list testere.
- Očistite a zatim odložite i čuvajte testeru u zatvorenom prostoru i van domašaja dece.

11.1 Sečenje - uopšteno

Pričvrstite stegom vaš radni predmet ukoliko je prenosiv. Oslonite prednju papuču testere na vaš radni predmet (osigurajte da list ne dodiruje radni predmet) i pokrenite testeru vršeći pritisak u smeru sečenja koji je dovoljan da stalno drži papuču čvrsto pritisnutom uz radni predmet. Nemojte da pravite silom rez niti da zadržavate testeru. Nemojte da savijate ili da uvrćete list, pustite da posao rade alat i list.

U opštem slučaju, listovi sa krupnijim zubima su za drvo, plastiku i kompozitne materijale, a listovi sa finijim zubima su za sečenje metala. Klopavanje ili vibriranje može da ukazuje na to da vam je potreban list sa finijim zubima ili veća brzina. Ukoliko se list pregreje ili začepi, to može da ukazuje na to da vam je potreban list sa krupnijim zubima. Zamenite listove kada se istupe. Tupi listovi će davati loše rezultate i mogu da prourokuju pregrevanje testere.

11.2 Sečenje uranjanjem

Jasno obeležite liniju sečenja, od pogodne početne tačke unutar površine isecanja. Postavite vrh lista iznad te tačke tako da testera bude paralelna sa linijom reza, polako spuštajte testeru sve dok se donja ivica papuče ne osloni na radni predmet a da list ne dodiruje radni predmet. Pokrenite testeru i sačekajte da postigne punu brzinu. Dok se testera oslanja na papuču,

polako naginjte testeru ka napred da biste spustili list na liniju reza. Nastavite sa ovim kretanjem sve dok list testere ne bude upravan na radni predmet.

11.3 Sečenje metala

Za ovu namenu moraju se koristiti listovi koji su specijalno namenjeni za sečenje metala. Kada sečete metal možete da koristite lako ulje kao sredstvo za hlađenje, ovo će sprečiti pregrevanje lista, pomoći da list brže seče i doprineti dužem veku trajanja lista.

12 ČIŠĆENJE I ODRŽAVANJE

12.1 Čišćenje

- Održavajte ventilacione proreze mašine čistim da biste sprečili pregrevanje motora.
- Redovno čistite kućište motora mekanom krpom, po mogućnosti posle svake upotrebe.
- Održavajte ventilacione proreze čistim od prašine i nečistoće.
- Ukoliko se nečistoća ne skida, upotrebite mekanu krpu navlaženu sapunicom.



Nikada nemojte koristiti rastvarače kao što su benzin, alkohol, rastvor amonijaka u vodi, itd. Ovi rastvarači mogu da oštete plastične delove.

13 TEHNIČKI PODACI

Model br.	POWEB2510
Brzina obrtanja	0-2600 min ⁻¹
Nominalni napon	18 V
Priključak baterije	Klizni
Dubina sečenja u čeliku	6 mm
Dubina sečenja u drvetu	100 mm
Podesiva okretna papuča	Da
Brzo izmenljivi list	Da
Meki rukohvat	Da
Podešavanje papučice	Da
Naizmenični pravolinijski hod	18 mm

14 BUKA

Vrednosti emisije buke u skladu sa relevantnim standardom. (K=3)

Nivo zvučnog pritiska LpA	75 dB(A)
Nivo zvučne snage LwA	86dB(A)



PAŽNJA! Nosite zaštitu za sluh kada je zvučni pritisak veći od 85 dB(A).

aw (Vibracije):	5.6m/s ²	K = 1,5 m/s ²
-----------------	---------------------	--------------------------

15 GARANCIJA

- U skladu sa zakonskim odredbama, ovaj proizvod je pod garancijom 24 meseca od dana kupovine od strane prvog korisnika.
- Ova garancija pokriva sve materijalne i fabričke greške, ali ne uključuje: baterije, punjače, neispravne delove podložne uobičajenom habanju kao što su ležišta, četkice, kablovi i utikači ili pribor kao što su bušilice, svrdla, listovi testera, itd.; oštećenja ili defekte nastale usled nepravilne upotrebe, nezgoda ili prepravki; kao ni troškove transporta.

- Oštećenja i/ili kvarovi koji se rezultat neodgovarajuće upotrebe takođe nisu obuhvaćeni odredbama ove garancije.
- Takođe ne snosimo nikakvu odgovornost za bilo koje telesne povrede koje su rezultat neodgovarajuće upotrebe ovog alata.
- Popravke se mogu vršiti samo u ovlašćenom centru korisničke službe za Powerplus alate.
- Više informacija možete uvek dobiti na telefonskom broju 00 32 3 292 92 90.
- Sve troškove transporta će snositi korisnik osim u slučaju kada je drugačije dogovoreno u pisanom obliku.
- Istovremeno, nikakva reklamacija u vezi sa garancijom neće biti priznata ukoliko je oštećenje uređaja posledica nemarnog održavanja ili preopterećenja.
- Ova garancija apsolutno ne obuhvata oštećenja nastala usled prodora tečnosti, prekomernog prodora prašine, namernog oštećenja (namerno usled grube nepažnje), nepravilne upotrebe (korišćenje u svrhe za koje uređaj nije pogodan), nekompetentne upotrebe (npr. nepoštovanje uputstava datih u uputstvima za upotrebu), nestručnog sklapanja, udara groma, neodgovarajućeg napona. Ovaj spisak nije restriktivan.
- Prihvatanje reklamacija obuhvaćenih garancijom nikada ne može da produži period važenja garancije niti da predstavlja početak novog garantnog roka u slučaju zamene uređaja
- Uređaji ili delovi koji su zamenjeni u garantnom roku su prema tome vlasništvo Varo NV.
- Zadržavamo pravo da odbijemo svaki zahtev ako se kupovina ne može potvrditi ili ako je očigledno da proizvod nije održavan na odgovarajući način (čisti otvori za ventilaciju, redovno servisiranje grafitnih četkica,...).
- Morate čuvati račun i garantni list kao dokaz o datumu kupovine.
- Nerasklopljen alat prodavcu morate vratiti u prihvatljivo čistom stanju unutar originalne kutije od duvane plastike (ako je prikladno za jedinicu), zajedno sa dokazom o kupovini.

16 ŽIVOTNA SREDINA



Ako je potrebno da zamenite mašinu nakon njenog životnog veka, nemojte je odlagati sa kućnim otpadom, već je odložite na ekološki prihvatljiv način. Otpad proizveden upotrebom električnih mašina ne treba odlagati kao obični otpad proizveden u kući. Molimo vas da ga recikirate tamo gde postoje postrojenja za recikliranje. Potražite savet u vezi recikliranja od lokalnih vlasti ili od prodavca ovog uređaja.

17 IZJAVA O USKLAĐENOSTI

VARO N.V. – Joseph Van Instraat 9, BE2500 Lier – Belgija, izjavljuje da je,

Proizvod: Testera "lisičji rep" 18V (bez baterije)

Marka: POWERplus

Model: POWEB2510

u skladu sa osnovnim zahtevima i drugim relevantnim odredbama primenljivih direktiva Evropske unije, zasnovanim na primeni evropskih harmonizovanih standarda. Bilo kakva neovlašćena modifikacija uređaja poništava ovu deklaraciju.

Direktive Evropske unije (uključujući, ukoliko je to primenljivo, njihove dopune do dana potpisivanja):

2011/65/EU

2006/42/EC

2014/30/EU

Evropski harmonizovani standardi (uključujući, ukoliko je to primenljivo, njihove dopune do dana potpisivanja):

EN62841-1 : 2015

EN62841-2-11 : 2016

EN55014-1 : 2006

EN55014-2 : 2015

Čuvar tehničke dokumentacije: Philippe Vankerkhove, VARO – Vic. Van Rompuy N.V.

Dole potpisani deluje u ime generalnog direktora kompanije,

Hugo Cuypers

Philippe Vankerkhove

Regulatorni poslovi - direktor za usklađenost

06/06/18

1	OBLAST POUŽITÍ.....	3
2	POPIS (OBR. A).....	3
3	SEZNAM OBSAHU BALENÍ	3
4	SYMBOLY	4
5	OBECNÁ BEZPEČNOSTNÍ UPOZORNĚNÍ PRO ELEKTRICKÉ NÁSTROJE	4
5.1	<i>Pracovní oblast</i>	4
5.2	<i>Elektrická bezpečnost.....</i>	4
5.3	<i>Osobní bezpečnost</i>	5
5.4	<i>Používání elektrických nástrojů a péče o ně.....</i>	5
5.5	<i>Servis.....</i>	6
6	DOPLŇKOVÉ BEZPEČNOSTNÍ POKYNY PRO PŘÍMOČAROU PILU.....	6
7	DOPLŇKOVÉ BEZPEČNOSTNÍ POKYNY PRO AKUMULÁTORY A NABÍJEČKY	6
7.1	<i>Akumulátory</i>	6
7.2	<i>Nabíječky</i>	7
8	NABÍJENÍ A VKLÁDÁNÍ NEBO VYJÍMÁNÍ BATERIE	7
8.1	<i>Signalizace nabíječky (obr. 1)</i>	7
8.2	<i>Vyjímání / vkládání baterie (obr. 2).....</i>	8
9	MONTÁŽ	8
9.1	<i>Instalace nebo odebrání pilového listu (obr. 3).....</i>	8
10	PROVOZ.....	8
10.1	<i>Zapnutí / vypnutí (obr. 4)</i>	8
10.2	<i>Postup změny úhlu sestavy kyvné patky (obr. 5)</i>	8
10.3	<i>Pro změnu polohy sestavení kyvné patky (obr. 6)</i>	8
11	VŠEOBECNÉ PROVOZNÍ POKYNY	9
11.1	<i>Obecně o řezání</i>	9
11.2	<i>Zapichovací řezání</i>	9
11.3	<i>Řezání kovu</i>	10
12	ČIŠTĚNÍ A ÚDRŽBA.....	10

12.1	Čištění.....	10
13	TECHNICKÉ ÚDAJE	10
14	HLUČNOST.....	10
15	ZÁRUKA.....	10
16	ŽIVOTNÍ PROSTŘEDÍ	11
17	PROHLÁŠENÍ O SHODĚ	12

PŘÍMOČARÁ PILA 18V (BEZ AKUMULÁTORU) POWEB2510

1 OBLAST POUŽITÍ

Přímočará pila je určena pro řezání dřeva, železa, barevných kovů a plastů s použitím standardního pilového listu. Nehodí se k profesionálnímu použití.



UPOZORNĚNÍ! Než začnete zařízení používat, přečtěte si v zájmu své vlastní bezpečnosti tento návod k použití a obecné bezpečnostní instrukce. Váš elektrický nástroj by se měl předávat dalším osobám jen s těmito pokyny.

2 POPIS (OBR. A)

1. Kyvná patka
2. Rychloupínač pilového listu
3. Tlačítko uvolnění
4. Spoušť hlavního vypínače
5. Měkká rukojeť
6. Pilový list (NENÍ součástí dodávky)
7. Nabíječka (NENÍ součástí dodávky)
8. Tlačítko pro uvolňování baterie
9. Akumulátor (NENÍ součástí dodávky)

3 SEZNAM OBSAHU BALENÍ

- Odstraňte veškeré balicí materiály.
- Odstraňte zbývající obaly a přepravní přípravky (jsou-li přítomny).
- Zkontrolujte úplnost obsahu obalu.
- Zkontrolujte, zda na zařízení, síťové přívodní šňůře, zástrčce a veškerém příslušenství nevznikly během přepravy škody.
- Uložte si balicí materiály na co nejdříve dobu, nejlépe až do konce záruční doby. Potom je zlikvidujte vyhozením do místního systému na odvoz odpadu.



VAROVÁNÍ: Balicí materiály nejsou vhodné na hraní! Děti si nesmějí hrát s plastovými sáčky! Nebezpečí udušení!











- 1 x stroj
- 1 x návod k obsluze
- 1 x nástrčkový imbusový klíč



Jestliže některé díly chybí nebo jsou poškozeny, obraťte se na svého obchodníka.

4 SYMBOLY

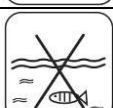
V tomto návodu a u přístroje jsou používány následující symboly:

	Označuje riziko úrazu nebo poškození nástroje.		V souladu se základními požadavky Evropských směrnic.
	Před použitím si přečtěte příručku.		Stroj třídy II – Dvojitá izolace – Nepotřebujete uzemňovou zástrčku (pouze pro nabíječku).
	Noste chrániče sluchu.		Okolní teplota max. 40 °C. (pouze pro akumulátor).
	Noste ochranné brýle.		Akumulátor a nabíječku používejte pouze v uzavřených prostorách.
	V prašném prostředí používejte ochrannou masku.		Nevystavujte nabíječku a akumulátor vodě.
	Noste ochranné rukavice .		Nespalujte akumulátor nebo nabíječku.

5 OBECNÁ BEZPEČNOSTNÍ UPOZORNĚNÍ PRO ELEKTRICKÉ NÁSTROJE

Přečtěte si všechna bezpečnostní upozornění a všechny instrukce. Nedodržení upozornění a instrukcí může vést k zasažení elektrickým proudem, požáru a/nebo vážnému úrazu. Uschovejte si veškerá upozornění a instrukce, abyste do nich mohli později nahlédnout. Termín "elektrický nástroj" v upozorněních znamená elektrický nástroj připojený (kabelem) k síti nebo elektrický nástroj provozovaný (bez kabelu) na akumulátor.

5.1 Pracovní oblast

- Udržujte pracoviště čisté a dobře osvětlené. Tmavá a nepřehledná pracoviště zvyšují riziko nehody.
- Neprovazujte elektrické nástroje v potenciálně výbušném prostředí, například v přítomnosti hořlavých kapalin, plynů nebo prachu. Elektrické nástroje produkují jiskry, které mohou prach nebo výpary zapálit.
- Při práci s elektrickým nástrojem udržujte děti a okolostojící osoby opodál. Mohou odvést vaši pozornost a ztratíte kontrolu nad nástrojem.

5.2 Elektrická bezpečnost

- Vždy kontrolujte, zda přiváděné napětí odpovídá napětí uvedenému na typovém štítku.
- Zástrčky elektrického nástroje musejí odpovídat zásuvkám. Zástrčku nikdy nijak neupravujte. S uzemněnými elektrickými nástroji nepoužívejte nikdy rozvodné zástrčky. Riziko zasažení elektrickým proudem je menší u neupravovaných zástrček a kompatibilních zásuvek.

- Vyhýbejte se tělesnému kontaktu s uzemněnými povrchy například na trubkách, radiátorech, sporácích a ledničkách. Nebezpečí zasažení elektrickým proudem je větší, jestliže je vaše tělo uzemněné.
- Nevystavujte elektrické nástroje dešti nebo vlhkosti. Voda, která se dostane do elektrického nástroje, zvyšuje riziko zasažení elektrickým proudem.
- S kabelem zacházejte opatrně. Nikdy nástroj nenoste nebo netahejte na kabel a nevytahujete zástrčku ze zásuvky tahem za kabel. Šňůru chraňte před teplem, olejem, ostrými hranami a pohybujícími se díly. Poškozené nebo zapletené kabely zvyšují riziko zasažení elektrickým proudem.
- Při práci s elektrickým nástrojem pod širým nebem používejte prodlužovací kabel vhodný k vnějšímu použití. Použití kabelu vhodného k vnějšímu použití zmenšuje riziko zasažení elektrickým proudem.
- Je-li práce s elektrickým nástrojem na vlhkém místě nevyhnutelná, použijte zdroj proudu chráněný spínačem proti zbytkovému proudu (RCD). Použití RCD zmenšuje riziko zasažení elektrickým proudem.

5.3 Osobní bezpečnost

- Při práci s elektrickým nástrojem buďte pozorní, sledujte, co děláte, a řiďte se zdravým rozumem. Nepracujte s elektrickým nástrojem, když jste unavení nebo pod vlivem drog, alkoholu nebo léků. Chvilková nepozornost při zacházení s elektrickým nástrojem může vést k vážnému osobnímu zranění.
- Používejte bezpečnostní vybavení. Vždy si chraňte zrak. Bezpečnostní vybavení, jakým je protiprašný respirátor, nekouzavá bezpečnostní obuv, ochranná přilba nebo chránič sluchu, které se použije, kdykoliv to okolnosti vyžadují, omezuje osobní zranění.
- Vyhýbejte se náhodnému spuštění. Před zasunutím zástrčky do zásuvky se ubezpečte, že je vypínač v poloze vypnuto. Nošení nástrojů s prstem na vypínači a připojování nástrojů k síti s vypínačem v poloze zapnuto zvyšuje riziko nehody.
- Před nastartováním nástroje odstraňte veškeré stavěcí klíny a klíče. Klín nebo klíč ponechaný v otáčivé části elektrického nástroje může způsobit úraz.
- Nesnažte se dosáhnout příliš daleko. Vždy si udržujte pevný postoj a rovnováhu. To vám umožní mít nástroj pod lepší kontrolou v neočekávaných situacích.
- Vhodně se oblékejte. Nenoste volné oblečení ani bižuterii. Udržujte své vlasy, oblečení a rukavice mimo dosah pohybujících se dílů. Volné oblečení, bižuterie nebo dlouhé vlasy se mohou zachytit v pohybujících se dílech.
- Jsou-li k dispozici mechanismy umožňující odvod a sběr prachu, zabezpečte jejich připojení a řádné používání. Použití těchto mechanismů snižuje rizika vyvolávaná prachem.

5.4 Používání elektrických nástrojů a péče o ně

- Neočekávejte od elektrického nástroje, co nemůže splnit. Používejte elektrický nástroj vhodný pro váš účel. Elektrický nástroj vykoná svůj úkol lépe a bezpečněji, použije-li se tempem, pro které byl zkonstruován.
- Nepoužívejte elektrický nástroj, jestliže ho nelze vypínačem zapnout i vypnout. Každý elektrický nástroj, který nelze ovládat vypínačem, je nebezpečný a je třeba ho opravit.
- Před prováděním jakýchkoliv změn, výměnou příslušenství nebo ukládáním elektrických nástrojů odpojte zástrčku od zdroje energie. Taková preventivní bezpečnostní opatření snižují riziko náhodného zapnutí elektrického nástroje.
- Nepoužívané elektrické nástroje ukládejte mimo dosah dětí a nedovolte s nimi pracovat osobám, které nejsou obeznámeny s nástrojem ani s těmito pokyny. Elektrické nástroje jsou v rukách neškolených uživatelů nebezpečné.
- Provádějte údržbu elektrických nástrojů. Kontrolujte, zda nejsou pohyblivé díly nesprávně seřízené nebo zadřené, zda nejsou prasklé a zda na nich není patrně nic, co by se mohlo dotknout provozu elektrického nástroje. Při poškození dejte elektrický nástroj před použitím opravit. Mnoho nehod způsobují právě nedostatečně udržované elektrické nástroje.

- Řezné nástroje udržujte ostré a čisté. Je méně pravděpodobné, že by se řádně udržované řezné nástroje s ostrými břity někde zadržely, a proto se ostré nástroje snáze ovládají.
- Používejte elektrický nástroj, příslušenství a nástrojové bity atd. v souladu s těmito pokyny a způsobem předepsaným pro konkrétní typ elektrického nástroje; přitom berte v úvahu pracovní podmínky a práci, již je třeba vykonat. Použití elektrického nástroje způsobem jiným, než pro který je určen, může vytvořit potenciálně nebezpečnou situaci.

5.5 **Servis**

- Servisní práce na elektrickém nástroji přenechejte kvalifikovanému technikovi, který používá výhradně originální náhradní díly. Tak si zajistíte, že nástroj bude i nadále bezpečný.

6 **DOPLŇKOVÉ BEZPEČNOSTNÍ POKYNY PRO PŘÍMOČAROU PILU**

- Nespouštějte nástroj, když se čepel dotýká libovolného povrchu. Pohyb čepele vyvolá zpětný vrh nástroje a může tak dojít k úrazu.
- Vždy počkejte na úplné zastavení nástroje a teprve potom ho odkládejte. Běžící nástroj sebou trhne, kdykoliv se špička čepele dotkne nějakého povrchu.
- Neřezejte příliš velké obrobky
- Neřežte hřebíky nebo šrouby, pokud nepoužíváte čepel speciálně určenou k tomuto účelu. Materiál před řezáním prohlédněte
- Před zapnutím nástroje se ujistěte, že se kotouč nedotýká obrobku.
- Udržujte ruce mimo dosah pohyblivých částí a nesahejte na povrch obrobku. Nepokládejte ruce pod obrobek, když je pila je v provozu.
- Při provádění činností, u nichž se řezací nástroj může dostat do kontaktu se skrytými vodiči nebo svou vlastní šňůrou, přidržujte nástroj za izolované povrchy určené pro uchopení. Kontakt s vodičem pod napětím může vyvolat přivedení elektřiny do nechráněných kovových částí nástroje a způsobit zásah uživatele elektrickým proudem.
- Nespouštějte nástroj, když se pilový list dotýká jakéhokoliv povrchu. Činnost pilového listu rozkmitává nástroj a může způsobit zranění.
- Vždy používejte bezpečnostní brýle; dioptrické nebo sluneční brýle nelze považovat za bezpečnostní
- Před zahájením řezání zkontrolujte, že máte okolo dostatek místa. Předejdete tak pořezání pracovního stolu, podlahy apod.
- Tento výrobek není hračka. Udržujte jej mimo dosah dětí.
- Lidé s kardiostimulátorem by se měli před používáním nástroje poradit se svým lékařem. Elektromagnetické pole v těsné blízkosti kardiostimulátoru může narušovat jeho funkci nebo způsobit jeho poruchu. Navíc by lidé s kardiostimulátorem měli dodržovat následující zásady:
 - Vyvarovat se práce o samotě.
 - Nepoužívat nástroj se zablokovaným vypínačem.
 - Provádět řádnou údržbu a inspekci pro zamezení úrazu elektrickým proudem.

7 **DOPLŇKOVÉ BEZPEČNOSTNÍ POKYNY PRO AKUMULÁTORY A NABÍJEČKY**

7.1 **Akumulátory**

- Za žádných okolností se je nepokoušejte otevřít.
- Neskladujte je na místech, kde by teplota mohla překročit 40 °C.
- Nabíjejte je pouze, pokud je okolní teplota mezi 4 °C a 40 °C.
- Baterie ukládejte na chladném suchém místě (5 °C-20 °C). Baterie nikdy neskladujte vybité.
- Pro lithium iontové baterie je nejlepší pravidelné vybití a dobíjení (alespoň 4krát do roka). Ideální nabití pro dlouhodobé uložení vaší lithium-iontové baterie je 40 % kapacity.

- Pokud likvidujete akumulátory, řiďte se instrukcemi v odstavci „Ochrana životního prostředí“.
- Dávejte pozor, aby nedošlo ke zkratu. Pokud dojde k propojení kladného (+) a záporného (-) pólu prostřednictvím kovových předmětů, baterie se zkratuje a intenzivní tok proudu vyvine teplo, které může způsobit prasknutí pouzdra nebo k požáru.
- Nevystavujte je vysokým teplotám. Pokud se baterie zahřejí na teplotu nad 100 °C, těsnění, izolační vložky a další polymerové komponenty se mohou poškodit, což může vést k vytékání elektrolytu a/nebo vnitřnímu zkratu, což vede k vytváření tepla a prasknutí nebo k požáru. Nevhazujte baterie do ohně, může to mít za následek explozi a/nebo intenzivní hoření.
- Při extrémních podmínkách může dojít k vytékání baterie. Pokud si povšimnete kapaliny na baterii, postupujte následovně:
 - Kapalinu pečlivě otřete hadříkem. Dbejte na to, aby nedošlo ke kontaktu s pokožkou.
 - Pokud dojde ke kontaktu s pokožkou nebo se tekutina dostane do očí, postupujte následovně:
 - ✓ Okamžitě postiženou část vypláchněte vodou. Neutralizujte mírně kyselým roztokem jako např. citrónovou šťávou nebo octem.
 - ✓ V případě že se tekutina dostane do očí, vyplachujte je velkým množstvím tekoucí vody alespoň po dobu 10 minut a vyhledejte lékaře. Poradte se s lékařem.



Riziko požáru! Vyhýbejte se zkratování kontaktů na vyjmutém akumulátoru. Akumulátor nelikvidujte spálením.

7.2 Nabíječky

- Nikdy se nesnažte nabíjet baterie, které nejsou určeny k opětovnému nabíjení.
- Poškozené kabely nechte ihned nahradit novými.
- Nevystavujte působení vody.
- Nabíječku neotvírejte.
- Nabíječku nepodrobujte testům.
- Nabíječka je určena pouze pro vnitřní použití.

8 NABÍJENÍ A VKLÁDÁNÍ NEBO VYJÍMÁNÍ BATERIE

8.1 Signalizace nabíječky (obr. 1)

Připojte nabíječku k napájecí zásuvce.

- Stálé zelené světlo: připravena k nabíjení.
- Blikající červené světlo + stálé zelené světlo: nabíjí se.
- Stálé zelené světlo + stálé červené světlo: nabito.



Poznámka: jestliže baterie není správně nasazena, odpojte ji a podle přehledu specifikací ověřte, zda je model baterie vhodný pro tuto nabíječku. Nenabíjejte žádnou jinou baterii, ani baterii, kterou nelze bezpečně vložit do nabíječky.

1. Když bude baterie připojena, nabíječku i baterii často sledujte.
2. Po dokončení nabíjení odpojte nabíječku ze zásuvky a potom ji odpojte od baterie.
3. Před používáním nechejte baterii úplně vychladnout.
4. Nabíječku a baterii uchovávejte ve vnitřním prostředí, mimo dosah dětí.



POZNÁMKA: Jestliže je baterie po nepřetržitém používání nástroje horká, před nabíjením ji ponechte vychladnout na pokojovou teplotu. Tím se prodlouží životnost vašich baterií.

8.2 Vyjímání / vkládání baterie (obr. 2)



VÝSTRAHA: Před prováděním jakéhokoliv seřizování zkontrolujte, zda je přístroj vypnutý, nebo vyjměte baterii.

- Přidržíte nástroj jednou rukou a baterii (9) druhou rukou.
- Postup vkládání: stlačte a zasuňte baterii do jejího držáku, přitom dbejte na to, aby uvolňovací západka na zadní straně baterie zapadla na své místo a před zahájením provozu zkontrolujte, zda baterie je zajištěná.
- Postup vyjímání: stiskněte uvolňovací západku a současně baterii vytáhněte ven.

9 MONTÁŽ

9.1 Instalace nebo odebrání pilového listu (obr. 3)



VÝSTRAHA: Před prováděním jakéhokoliv nastavení se ujistěte, že je pila vypnutá s tlačítkem odjištění ve střední poloze a vyjměte z ní baterii.



Aby se zamezilo v náhodném spuštění, před zapojením nástroje do zásuvky zkontrolujte, zda tlačítko uvolnění není zajištěné a váš prst se nedotýká spouště hlavního vypínače.

- Otočte rychlosvěrku pilového listu (2) rukou proti směru pohybu hodinových ručiček.
- Současně zatlačte pilový list (6) co nehlouběji; pak rychlosvěrku pilového listu uvolněte (2). Ujistěte se, že upevnění je bezpečné.
- Při vyjímání pilového listu (6) postupujte podle výše uvedeného postupu v opačném pořadí.



VÝSTRAHA! Před zasunutím baterie vždy zatažením za list ověřte, že je bezpečně zajištěn v upínači. Nedodržení tohoto pokynu může mít za následek vážné zranění.

10 PROVOZ

10.1 Zapnutí / vypnutí (obr. 4)

- Ujistěte se, že je nainstalována baterie.
- Zatlačte tlačítko odjištění (3) doleva nebo doprava a zmáčkněte spoušť hlavního vypínače (4).
- Vypnutí provedete jednoduchým uvolněním spoušti hlavního vypínače (4).

10.2 Postup změny úhlu sestavy kyvné patky (obr. 5)

Sestavu kyvné patky lze ručně nastavit do úhlu vhodného pro používání tohoto nástroje.

10.3 Pro změnu polohy sestavení kyvné patky (obr. 6)

- Z pily vyjměte akumulátor.



VAROVÁNÍ: Jestliže pilu neodpojíte od sítě, může dojít k náhodnému spuštění a vážnému úrazu.

- Šestihranným klíčem povolte oba závrtné šrouby v rámu převodovky.
- Změňte polohu sestavení otočné patky dovnitř nebo ven.

- Oba závrtné šrouby s hlavou bezpečně utáhněte. Neutahujte závrtné šrouby s hlavou příliš.
- Vyjměte šestihranný klíč.



VAROVÁNÍ: Říznutí do elektrického vedení ve stěnách může dostat pilový list, svěrku pilového listu a sestavu kyvné patky pod napětí. **Nedotýkejte se kovových dílů při řezání do zdi; nástroj uchopte pouze za jeho izolované úchopné plochy. Při řezání do zdi se ujistěte, že skrytá elektroinstalace, vodovodní trubky a mechanická rizika nejsou na dráze řezu pilového listu.**

11 VŠEOBECNÉ PROVOZNÍ POKYNY

- Zasuňte plně nabitou baterii do spodní části rukojeti a ujistěte se, že řádně zapadla na své místo. Ověřte, zda je baterie řádně usazena v rukojeti pily tak, aby během používání nemohla vypadnout.
- Přidržujte přímočarou pilu pevně oběma rukama. Nastavte list do blízkosti obrobku, zatlačte tlačítko odjištění (3) doleva nebo doprava a přidržte spoušť hlavního vypínače (4) v dolní poloze.
- Jakmile bude nástroj pod napětím, tlačítko odjištění uvolněte. Před zaříznutím do obrobku ponechte pilu dosáhnout plné rychlosti.



DŮLEŽITÉ: Nespouštějte pilu, pokud se list pily před zahájením provozu čehokoliv dotýká. V případě potřeby před stisknutím spouště hlavního vypínače zvedněte nástroj z obrobku.

- Při přípravě na provádění řezu umístěte sestavu kyvné patky (1) na řezaný povrch. Pro zahájení řezu vyrovnejte pilový list ve směru řezu a pomalu jej spouštějte do linie řezu. Nepokoušejte se fezat špičkou pilového listu; mohlo by dojít ke zpětnému rázu a poškození pilového listu.
- Když řezání bude dokončeno, uvolněte spoušť hlavního vypínače a nástroj se zastaví.
- Vyjměte baterii a pilový list.
- Vyčistěte a uložte pilu ve vnitřním prostoru, mimo dosah dětí.

11.1 Obecně o řezání

Upněte obrobek, je-li přenosný. Opřete přední patku pily o obrobek (ujistěte se, že čepel se obrobku nedotýká) a spusťte pilu; tlačte ve směru řezu dostatečně, aby patka zůstávala po celou dobu pevně přitlačena k obrobku. Netlačte do řezu ani pilu nezbrzdíte. Neohýbejte čepel a nekrutěte jí, nechte nástroj a čepel udělat svou práci.

Obecně platí, že hrubší čepele jsou na dřevo, plasty a kompozitní materiály, jemnější čepele jsou na řezání kovu. Drnčení nebo vibrace mohou znamenat, že potřebujete jemnější čepel nebo vyšší rychlost. Jestliže se čepel přehřívá či zanáší, může to znamenat, že potřebujete hrubší čepel. Vyměňte čepele, jakmile se ztupí. Tupé čepele vedou ke špatným výsledkům a mohou pilu přehřívát.

11.2 Zapichovací řezání

Zřetelně si vyznačte linii řezu z výhodného výchozího místa v rámci oblasti výřezu a umístěte špičku čepele nad tento bod s pilou rovnoběžně s linií řezu. Pomalu spouštějte pilu dolů, až se okraj patky s tlačítkem opře o obrobek, zatímco čepel se obrobku nedotýká. Spusťte pilu a nechte ji rozběhnout se plnou rychlostí. Zatímco se pila opírá o patku, pomalu naklánějte pilu dopředu, abyste čepel spustili do linie řezu. Pokračujte v tomto pohybu, dokud je pilový list kolmý k obrobku.

11.3 Řezání kovu

K tomuto účelu je třeba použít kotouče zvláště určené k řezání kovů. Můžete použít lehkého oleje jako chladiwa při řezání kovu, čímž zabráníte přehřátí kotouče, pomůžete kotouči rezat rychleji a podpoříte delší životnost kotouče.

12 ČIŠTĚNÍ A ÚDRŽBA

12.1 Čištění

- Udržujte čisté větrací otvory stroje, abyste předešli přehřátí motoru.
- Pravidelně čistěte těleso stroje měkkou tkaninou, nejlépe po každém použití.
- Udržujte větrací otvory prosté prachu a nečistot.
- Jestliže nečistota nepovoluje, použijte měkkou tkaninu navlhčenou ve vodě s přidavkem mýdla.



Nikdy nepoužívejte rozpouštědla, jakými je benzín, alkohol, čpavková voda atd. Tato rozpouštědla mohou poškodit plastové díly.

13 TECHNICKÉ ÚDAJE

Č. modelu	POWEB2510
Rychlost otáčení	0-2600min ⁻¹
Jmenovité napětí	18 V
Připojení baterie	Nasunovací
Řezná hloubka, ocel	6 mm
Řezná hloubka, dřevo	100 mm
Nastavitelná kyvná patka	Ano
List s rychloupínáním	Ano
Měkká rukojeť	Ano
Nastavení základní desky	Ano
Vratný zdvih	18 mm

14 HLUČNOST

Hodnoty hlukových emisí se měří podle příslušné normy. (K=3)

Úroveň akustického tlaku LpA	75dB(A)
Úroveň akustického výkonu LwA	86dB(A)



POZOR! Hladina akustického tlaku může přesáhnout 85 dB(A), v takovém případě noste individuální chránič sluchu.

aw (Vibrace):	5,6 m/s ²	K = 1.5 m/s ²
---------------	----------------------	--------------------------

15 ZÁRUKA

- Na tento výrobek se vztahuje záruční doba 24 měsíců platná od data jeho zakoupení prvním uživatelem.
- Tato záruka kryje veškeré materiálové nebo výrobní vady kromě: baterií, nabíječek, vadných dílů podléhajících běžnému opotřebením, jakými jsou ložiska, kartáčky, kabely a zástrčky, nebo příslušenství, jakým jsou vrtáky, vrtací bity, pilové kotouče atd.; poškození nebo vad vyplývajících ze špatného zacházení, nehod nebo provedených změn; přepravních nákladů.

- Poškození a / nebo závady vyplývající z nevhodného používání také nespádají do záručních ustanovení.
- Také odmítáme veškerou odpovědnost za jakékoliv poranění vyplývající z nevhodného použití nástroje.
- Opravy může provádět pouze servisní středisko autorizované pro nástroje Powerplus.
- Více informací můžete vždy získat na čísle 00 32 3 292 92 90.
- Dopravní náklady vždy nese zákazník, pokud není písemně dohodnuto jinak.
- Stejně tak nelze vznášet nárok ze záruky v případě, že škoda na zařízení vznikla následkem nedbalé údržby nebo přetížení.
- Zcela vyloučeny ze záruky jsou škody vzniklé následkem zaplavení tekutinou, přílišného zaprášení, úmyslného poškození (ať jde o záměr či hrubou nedbalost), nepatřičného používání (používání k účelům, k nimž zařízení není vhodné), diletského používání (např. nedodržování pokynů z návodu), nekvalifikovaného sestavení, zásahu bleskem a chybného síťového napětí. Tento seznam není omezující.
- Uznání záručního nároku nemůže nikdy vést k prodloužení záruční lhůty ani začátku nové záruční lhůty v případě, že bylo zařízení vyměněno.
- Zařízení nebo díly vyměněné v rámci záruky se proto stávají vlastnictvím Varo NV.
- Vyhrazujeme si právo odmítnout jakýkoliv nárok v případech, kdy nelze ověřit nákup nebo kdy je zřejmé, že výrobek nebyl správně udržován (pravidelné čištění větracích otvorů, pravidelné servisování uhlíkových kartáčků, atd.).
- Ušchovejte si doklad o zakoupení, neboť se jím prokazuje datum nákupu.
- Váš nástroj je třeba nabít alespoň 1x za měsíc, aby byl zajištěn optimální provoz tohoto nástroje.

16 ŽIVOTNÍ PROSTŘEDÍ



Bude-li vaše zařízení po delší době používání třeba vyměnit za nové, nelikvidujte použité zařízení spolu s běžným domovním odpadem, ale proveďte to způsobem ekologicky bezpečným.

Elektrický odpad se nesmí likvidovat jako součást domovního odpadu. Kde je to možné, provádějte recyklaci. Zeptejte se na místním úřadu nebo u maloobchodníků, kde a jak lze recyklovat.



VARO N.V. - Joseph Van Instraat 9 - BE2500 Lier - BELGIUM, prohlašuje, že
Výrobek: PŘÍMOČARÁ PILA 18 V
Výrobní značka: POWERplus
Model: POWEB2510

je ve shodě se základními požadavky a ostatními relevantními ustanoveními příslušných evropských směrnic založených na aplikaci evropských harmonizovaných norem. Jakákoliv neschválená úprava přístroje vede ke ztrátě platnosti tohoto prohlášení.

Evropské směrnice (včetně, nastanou-li, jejich změn a doplňků až do data podpisu):

2011/65/EU
2006/42/ES
2014/30/ES

Evropské harmonizované normy (včetně, nastanou-li, jejich změn a doplňků až do data podpisu):

EN62841-1 : 2015
EN62841-2-11 : 2016
EN55014-1 : 2006
EN55014-2 : 2015

Držitel technické dokumentace: Philippe Vankerkhove, VARO - Vic. Van Rompuy N.V.

Níže podepsaný jedná jménem vedení společnosti,

Hugo Cuypers
Regulativní postupy - Manažer pro dohled nad řádným jednáním
06/06/18

1	POUŽÍVANIE.....	3
2	POPIS (OBR. A).....	3
3	OBSAH BALENIA.....	3
4	SYMBOLY	4
5	VŠEOBECNÉ BEZPEČNOSTNÉ VAROVANIA PRE ELEKTRICKÉ NÁRADIE	4
5.1	<i>Pracovná plocha</i>	4
5.2	<i>Elektrická bezpečnosť</i>	4
5.3	<i>Osobná bezpečnosť.....</i>	5
5.4	<i>Používanie elektrického náradia a starostlivosť oň.....</i>	5
5.5	<i>Servis.....</i>	6
6	ĎALŠIE BEZPEČNOSTNÉ POKYNY TÝKAJÚCE SA PÍL S PRIAMOČIARYM POHYBOM PÍLOVÉHO LISTU	6
7	DOPLNKOVÉ BEZPEČNOSTNÉ POKYNY PRE BATÉRIE A NABÍJAČKY	6
7.1	<i>Batérie.....</i>	6
7.2	<i>Nabíjačky</i>	7
8	NABÍJANIE, VKLADANIE A VYBERANIE AKUMULÁTORA.....	7
8.1	<i>Indikácie nabíjania (obr. 1)</i>	7
8.2	<i>Vyberanie/vkladanie akumulátora (obr. 2).....</i>	8
9	MONTÁŽ	8
9.1	<i>Inštalácia alebo vybratie pílového listu (obr. 3)</i>	8
10	PREVÁDZKA	8
10.1	<i>Hlavný vypínač (obr. 4).....</i>	8
10.2	<i>Zmena uhla zostavy pätky čapu (obr. 5).....</i>	8
10.3	<i>Zmena polohy zostavy výkyvnej pätky (obr. 6).....</i>	8
11	ZÁKLADNÝ NÁVOD NA OBSLUHU.....	9
11.1	<i>Všeobecné rezanie.....</i>	9
11.2	<i>Ponorné rezanie</i>	9
11.3	<i>Rezanie do kovu.....</i>	10
12	ČISTENIE A ÚDRŽBA	10

12.1	Čistenie.....	10
13	TECHNICKÉ ÚDAJE	10
14	HLUK.....	10
15	ZÁRUKA.....	10
16	ŽIVOTNÉ PROSTREDIE.....	11
17	VYHLÁSENIE O ZHODE	12

CHVOSTOVÁ PÍLA 18V (BEZ AKUMULÁTORA) POWEB2510

1 POUŽÍVANIE

Chvostová píla je určená na rezanie dreva, železa, neželezných kovov a plastov, pri ktorej sa používa štandardný pílový list. Nevhodné na profesionálne použitie.



VAROVANIE! Z dôvodu vlastnej bezpečnosti si pred použitím tohto zariadenia prečítajte tento návod a všeobecné bezpečnostné pokyny. Ak vaše elektrické zariadenie budete dávať iným používateľom, odovzdajte ho prosím spolu s týmito pokynmi.

2 POPIS (OBR. A)

1. Päťka čapu
2. Nožová svorka s rýchlopínacím mechanizmom
3. Odst'ovacie tlačidlo
4. Vypínač
5. Mäkká rukoväť
6. Pílový plát (NIE je súčasťou balenia)
7. Nabíjačka (NIE je súčasťou balenia)
8. Uvoľňovacie tlačidlo akumulátora
9. Akumulátorová batéria (NIE je súčasťou balenia)

3 OBSAH BALENIA

- Odstráňte všetok baliaci materiál.
- Odstráňte zvyšný baliaci materiál a baliace vložky (ak sú súčasťou balenia).
- Skontrolujte, či je obsah balenia úplný.
- Skontrolujte či prístroj, elektrická šnúra, zástrčka a príslušenstvo nebolo počas prepravy poškodené.
- Baliaci materiál si, pokiaľ je to možné, odložte počas celej záručnej doby. Potom ho zlikvidujte v miestnej zberni odpadov.



VAROVANIE: Baliaci materiál nie je na hranie! Deti sa nesmú hrať s plastovými vreckami! Nebezpečenstvo udusenía!





- 1 x stroj
- 1 x návod
- 1 x zakladací kľúč na šesťhranné skrutky



Ak zistíte, že chýbajú nejaké súčasti, alebo sú poškodené, kontaktujte prosím predajcu.

4 SYMBOLY

V tomto návode a/alebo na stroji sa používajú nasledujúce symboly:

	Označuje riziko zranenia, alebo poškodenie nástroja.		V súlade so základnými požiadavkami európskych smerníc.
	Pred použitím si prečítajte návod.		Stroj II. triedy – dvojité izolácia – Nepotrebuje uzemnenú zástrčku (iba pre nabíjačku).
	Noste chrániče sluchu.		Okolité teplota max. 40 °C (iba pre batériu).
	Noste ochranné okuliare.		Batériu a nabíjačku používajte iba zatvorených miestnostiach.
	V prašných podmienkach noste ochrannú masku.		Nabíjačku ani akumulátorovú batériu nevystavujte vode.
	Noste ochranné rukavice.		Akumulátorovú batériu ani nabíjačku nespálujte.

5 VŠEOBECNÉ BEZPEČNOSTNÉ VAROVANIA PRE ELEKTRICKÉ NÁRADIE

Starostlivo si prečítajte všetky bezpečnostné varovania a všetky pokyny. Nedodržanie všetkých varovaní a pokynov môže spôsobiť úder elektrickým prúdom, požiar a/alebo závažný úraz. Odložte si všetky varovania a pokyny na prípad, ak ich budete v budúcnosti potrebovať. Termín "elektrické náradie" v týchto varovaniach označuje vaše elektrické náradie s napájaním zo siete (s káblom) alebo elektrické náradie napájané akumulátorom (bez kábla).

5.1 Pracovná plocha

- Pracovnú plochu udržiavajte v čistote a dobre osvetlenú. Neporiadok a prítmnie na pracovisku zvyšuje riziko úrazov.
- Elektrické náradie nepoužívajte vo výbušných prostrediach, obsahujúcich napríklad horľavé tekutiny, plyny alebo prach. Elektrické náradie spôsobuje iskrenie, ktoré môže zapáliť prach alebo výpary.
- Pri používaní elektrického náradia sa nesmú v blízkosti nachádzať deti a okoloidúci. Mohli by odpútať vašu pozornosť a náradie by ste nemali pod kontrolou.

5.2 Elektrická bezpečnosť

- Vždy skontrolujte, či napätie napájacieho zdroja súhlasí s napätím na výkonnostnom štítku.
- Vidlice elektrického náradia musia zodpovedať sieťovej zásuvke. Vidlicu nikdy neupravujte žiadnym spôsobom. Nepoužívajte s uzemneným elektrickým náradím (pripojeným k uzemneniu) žiadne adaptéry vidlice. Používanie nepozmeňovaných vidlíc zodpovedajúcich sieťovým zásuvkám znižuje riziko úrazu elektrickým prúdom.

- Nedotýkajte sa uzemnených povrchov a povrchov, spojených s uzemnením, ako sú potrubia, radiátory, sporáky alebo chladničky. Ak ste uzemnený alebo spojený s uzemnením, hrozí vám zvýšené riziko úrazu elektrickým prúdom.
- Elektrické náradie nesmie byť vystavené dažďu ani vlhkým podmienkam. Prienik vody do elektrického náradia zvyšuje riziko úrazu elektrickým prúdom.
- Kábel sa nesmie nadmerne zaťažovať. Kábel nikdy nepoužívajte na prenášanie, ťahanie alebo vyťahovanie vidlice elektrického náradia. Kábel nesmie byť vystavený pôsobeniu tepla, oleja, ostrých hrán alebo pohyblivých dielov. Poškodené alebo zapletené káble zvyšujú riziko úrazu elektrickým prúdom.
- Pri používaní elektrického náradia vo vonkajšom prostredí používajte predĺžovací kábel vhodný na vonkajšie použitie. Používanie šnúry vhodnej na vonkajšie použitie znižuje riziko úrazu elektrickým prúdom.

5.3 Osobná bezpečnosť

- Pri používaní elektrického náradia buďte vždy ostražití, sledujte čo robíte a riadte sa zdravým úsudkom. Elektrické náradie nepoužívajte, ak ste unavený, alebo ak ste pod vplyvom liekov, alkoholu alebo drog. Okamih nepozornosti pri používaní elektrického náradia môže spôsobiť závažný osobný úraz.
- Používajte bezpečnostné pomôcky. Vždy noste chránič očí. Používaním bezpečnostných pomôcok, ako je protiprachová maska, neklzáva bezpečnostná obuv, tvrdá prilba alebo chrániče uší za každých podmienok sa znižuje riziko osobných úrazov.
- Zabráňte náhodnému uvedeniu do činnosti. Pred pripojením do siete sa uistite, že vypínač je vo vypnutej polohe. Prenášanie elektrického náradia s prstom na vypínači alebo pripojovanie elektrického náradia so zapnutým vypínačom zvyšuje riziko úrazov.
- Pred zapnutím elektrického náradia odstráňte akékoľvek nastavovacie kľúče a iné nástroje. Kľúč a nástroje, ktoré zostanú pripevnené k rotujúcemu dielu elektrického náradia môžu spôsobiť úraz.
- Nenakláňajte sa príliš. Vždy musíte mať spoľahlivú oporu a rovnováhu. Zlepšuje sa tým ovládateľnosť elektrického náradia v neočakávaných situáciách.
- Buďte vhodne oblečení. Nenoste voľné odevy ani šperky. Nepríbližujte sa vlasmi, odevmi ani rukavicami k pohyblivým dielom. Voľné odevy, šperky alebo dlhé vlasy môžu zachytiť pohyblivé diely.
- Ak sa používajú aj pomôcky na pripojenie odsávačov a zberačov prachu, uistite sa, že sú riadne pripojené a správne sa používajú. Používaním týchto pomôcok možno znížiť nebezpečenstvo spôsobované prachom.

5.4 Používanie elektrického náradia a starostlivosť oň

- Pri použití elektrického náradia nevynakladajte nadmernú silu. Používajte správne elektrické náradie pre vaše použitie. Správne elektrické náradie zvládne prácu lepšie a bezpečnejšie, s rýchlosťou, na ktorú bolo navrhnuté.
- Nepoužívajte elektrické náradie ak sa vypínačom nezapína alebo nevypína. Elektrické náradie, ktoré sa nedá ovládať vypínačom, je nebezpečné a musí sa opraviť.
- Pred akýmkoľvek nastavením, výmenou doplnkov alebo odložením elektrického náradia odpojte vidlicu od napájacieho napätia. Takéto preventívne bezpečnostné opatrenia znižujú riziko náhodného uvedenia elektrického náradia do činnosti.
- Nepoužívané elektrické náradie uchovávajte mimo dosahu detí a nedovoľte, aby osoby neoboznámene s elektrickým náradím alebo s týmito pokynmi, používali toto elektrické náradie. Elektrické náradie je nebezpečné v rukách nepoučených používateľov.
- Elektrické náradie riadne udržiavajte. Skontrolujte, či pohyblivé diely nie sú vyosené alebo či sa nezadierajú, či nie sú poškodené diely a či nemajú žiadne nedostatky, ktoré môžu ovplyvniť funkčnosť elektrického náradia. V prípade poškodenia sa elektrické náradie musí pred opätovným použitím opraviť. Veľa úrazov spôsobujú nedostatočne udržiavané elektrické náradie.

- Náradie sa musí udržiavať v naostrenom a čistom stave. Riadne udržiavané rezné nástroje s ostrými reznými hranami majú menšiu náchylnosť k zadieraniu a ľahšie sa ovládajú.
- Elektrické náradie, doplnky a nástrojové koncovky a pod. používajte v súlade s týmito pokynmi a spôsobom, zamýšľaným pre daný druh elektrického náradia, berúc na zreteľ pracovné podmienky a na prácu, ktorá sa má vykonávať. Používanie elektrického náradia na iné operácie ako tie, pre ktoré je určené, môže spôsobiť nebezpečnú situáciu.

5.5 Servis

- Servis elektrického náradia zverte kvalifikovanému opravárovi. Môžu sa používať iba rovnaké náhradné diely. Zaručíte tak, že bude zachovaná bezpečnosť elektrického náradia.

6 ĎALŠIE BEZPEČNOSTNÉ POKYNY TÝKAJÚCE SA PÍL S PRIAMOČIARYM POHYBOM PÍLOVÉHO LISTU

- Nástroj nespúšťajte, keď sa čepeľ dotýka nejakého povrchu. Činnosť čepele roztrasie nástroj a môže spôsobiť telesné zranenie.
- Počkajte, kým sa stroj úplne nezastaví, a až potom ho položte. Bežiaci nástroj sa trhne, keď sa špička čepele dotkne nejakého povrchu.
- Nerežte príliš veľké obrobky.
- Nerežte klinec alebo skrutky, ak nepoužívate čepeľ špeciálne určenú na tento účel. Pred rezaním pozorne skontrolujte materiál.
- Pred zapnutím nástroja dbajte na to, aby sa čepeľ nedotýkala obrobku.
- Ruky držte mimo pohyblivých častí a na povrchu obrobku. Ruky nedávajte pod povrch obrobku, keď je píla v prevádzke.
- Pri vykonávaní práce na miestach, kde by pílový list mohol prísť do kontaktu so skrytým káblom alebo jeho vodičmi, držte elektrickú pílu za izolovanú rukoväť. Nechránené kovové diely nástroja môžu byť pod napätím, ak dôjde ku kontaktu so „živým“ vodičom, a operátor môže utpieť úraz elektrickým prúdom.
- Pílový list nespúšťajte, keď sa zuby dotýkajú akéhokoľvek povrchu. Nástroj sa bude pri pohybe pílového listu odrážať a môže spôsobiť zranenie.
- Vždy nosíte bezpečnostné alebo ochranné okuliare, ale nie dioptrické okuliare na predpis alebo slnečné okuliare, pretože toto nie sú bezpečnostné okuliare.
- Pred pílením skontrolujte, či je vo vašom priestore dostatočné miesto. Tým sa zabráni zapíleniu do pracovného stola, podlahy a podobne.
- Tento výrobok nie je hračka. Uchovávajte ho mimo dosahu detí.
- Ľudia s implantovanými kardiostimulátormi by sa mali pred použitím tohto nástroja poradiť so svojim lekárom (lekármi). Elektromagnetické polia v blízkosti kardiostimulátora by mohli spôsobiť jeho rušenie alebo poruchu. Ľudia s implantovanými kardiostimulátormi by okrem toho:
 - nemali pracovať sami;
 - nemali nástroj používať so zamknutým vypínačom.
 - Aby nedošlo k úrazu elektrickým prúdom, údržbu a kontrolu nástroja vykonávajte dôkladne.

7 DOPLNKOVÉ BEZPEČNOSTNÉ POKYNY PRE BATÉRIE A NABÍJAČKY

7.1 Batérie

- Nikdy neotvárajte zo žiadneho dôvodu.
- Neskladujte na miestach, kde môže teplota prekročiť 40 °C.
- Nabíjajte len pri okolitej teplote v rozsahu od 4 °C do 40 °C.
- Pri likvidácii batérií sa riadte pokynmi uvedenými v časti „Ochrana životného prostredia“.

- Neskratujte. Ak sa prostredníctvom náhodného kontaktu s kovovým predmetom vytvorí spojenie medzi kladným (+) a záporným (-) pólom, batéria sa zoskratuje a pretekajúci intenzívny prúd spôsobí vytvorenie tepla, čo môže spôsobiť prasknutie alebo požiar.
- Nezohrievajte. Ak batériu zahrejete na teplotu vyššiu ako 100 °C, môžu sa poškodiť tesnenia, izolácia a iné polymérové komponenty, čo spôsobí únik elektrolytickej kvapaliny alebo vnútorný skrat, s následným vysokým zahriatím vedúcim k prasknutiu alebo vznieteniu batérie. Batérie okrem toho nezahadzujte do ohňa. Mohlo by to spôsobiť výbuch alebo intenzívne horenie.
- V extrémnych podmienkach môže dôjsť k úniku kvapaliny z batérie. Ak si na batérii všimnete uniknutú kvapalinu, postupujte nasledovne:
 - Kvapalinu opatrne poutierajte handričkou. Zabráňte kontaktu s pokožkou.
 - V prípade kontaktu s kožou alebo očami sa riadte týmito pokynmi:
 - ✓ Okamžite opláchnite vodou. Zneutralizujte slabou kyselinou, napr. šťavou z citróna alebo octom.
 - ✓ V prípade kontaktu s očami, vyplachujte veľkým množstvom čistej vody minimálne 10 minút. Obráťte sa na lekára.



Nebezpečenstvo požiaru! Kontakty odpojenej batérie neskratujte. Batériu nespálujte.

7.2 Nabíjačky

- Nikdy nenabíjajte nedobijateľné batérie.
- Poškodené káble okamžite vymeňte.
- Nevystavujte vode.
- Nabíjačku neotvárajte.
- Do nabíjačky nepichajte.
- Nabíjačka je určená len na použitie vo vnútri.

8 NABÍJANIE, VKLADANIE A VYBERANIE AKUMULÁTORA

8.1 Indikácie nabíjania (obr. 1)

Nabíjačku pripojte k elektrickej zásuvke.

- Svetí zelená kontrolka: pripravené na nabíjanie.
- Bliká červená kontrolka + svieti zelená kontrolka: nabíja sa.
- Svetí zelená kontrolka + svieti červená kontrolka: nabíjanie je dokončené.



Poznámka: Ak akumulátor správne nepasuje, odpojte ho a uistite sa, že pre túto nabíjačku je to správny model, ako je uvedené v tabuľke s technickými parametrami. Nenabíjajte žiadny iný akumulátor alebo ten, ktorý sa nedá bezpečne vložiť do nabíjačky.

1. Nabíjačku a akumulátor počas pripojenia často sledujte.
2. Nabíjačku po skončení nabíjania odpojte a vyberte z nej akumulátor.
3. Pred použitím nechajte akumulátor úplne vychladnúť.
4. Nabíjačku aj akumulátor uložte vnútri a mimo dosahu detí.



POZNÁMKA: Ak sa akumulátor pri nepretržitom používaní v nástroji zohrieva, pred nabíjaním ho nechajte vychladnúť na izbovú teplotu. Týmto sa predíži životnosť akumulátorov.

8.2 Vyberanie/vkladanie akumulátora (obr. 2)



VÝSTRAHA: Pred vykonávaním akýchkoľvek nastavovaní sa uistite, že je nástroj vypnutý alebo je z neho vybratý akumulátor.

- Nástroj držte v jednej ruke a druhou rukou držte akumulátor (9).
- Vkladanie: Akumulátor zatlačte a zasuňte do portu na akumulátor a pred začatím prevádzky skontrolujte, či uvoľňovacia západka na zadnej strane akumulátora zapadla na svoje miesto a či je akumulátor zaistený.
- Vyberanie: Zatlačte na uvoľňovaciu západku na akumulátore a súčasne ho vytiahnite von.

9 MONTÁŽ

9.1 Inštalácia alebo vybratie pílového listu (obr. 3)



VÝSTRAHA: Píla musí byť pred vykonávaním akýchkoľvek nastavovaní vypnutá prepnutím vypínača do strednej polohy a akumulátor musí byť z nej vybratý.



Aby nedošlo k náhodnému spusteniu, vypínač sa nesmie stlačiť pred zapojením akumulátora do nástroja a prstom sa nesmiete dotýkať spúšte vypínača.

- Rukou otočte rýchluvoľňovaciu svorku pílového listu (2) proti smeru chodu hod. ručičiek.
- Súčasne stlačte pílový list (6) do najhlbšej polohy, potom uvoľnite rýchluvoľňovaciu svorku pílového listu (2). Uistite sa, či je bezpečne upnutá.
- Pri vyberaní pílového listu (6) postupujte horeuvedeným postupom v opačnom poradí krokov.



VÝSTRAHA! Pred zapojením akumulátora vždy vytiahnite pílový list, aby ste sa uistili, že je bezpečne zaistený v skľučovadle. Ak tak neurobíte, môže to mať za následok vážne zranenie.

10 PREVÁDZKA

10.1 Hlavný vypínač (obr. 4)

- Uistite sa, že akumulátor je vložený.
- Vypínač (3) potlačte doľava alebo doprava a stlačte spúšť vypínača (4).
- Pre vypnutie pustite spúšťáč hlavného vypínača (4).

10.2 Zmena uhla zostavy pätky čapu (obr. 5)

Zostavu pätky čapu možno rukou nastaviť do vhodného uhla, ktorý je pohodlný na obsluhovanie tohto nástroja.

10.3 Zmena polohy zostavy výkyvnej pätky (obr. 6)

- Z vašej píly vyberte batériu.



VAROVANIE: Ak neodpojíte pílu od el. siete, mohlo by dôjsť k náhodnému spusteniu zariadenia s následkom vážneho zranenia.

- Inbusovým kľúčom povolte obe skrutky s hlavou v ráme prevodovky.
- Zostavu výkyvnej pätky premiestnite dnu alebo von.

- Znovu riadne utiahnite obe skrutky s hlavou. Nestrhnite závitý skrutiek s hlavou.
- Vyberte inbusový kľúč.



VAROVANIE: Rezanie do el. vedenia v stenách môže spôsobiť, že pílový list, svorka pílového listu a zostava lišty píly budú pod prúdom. **Nedotýkajte sa kovových častí, keď režete do steny. Uchopte len izolované povrchy držiakov na nástroji. Keď režete do steny, zabezpečte, aby v ceste pílovému listu nestálo skryté elektrické vedenie, vodovodné rúry a mechanické nebezpečenstvá.**

11 ZÁKLADNÝ NÁVOD NA OBSLUHU

- Úplne nabitý akumulátor zasuňte do spodnej časti rukoväte a uistite sa, že zaklapol na svoje miesto. Akumulátor musí byť pevne nasadený do rukoväte píly, aby počas prevádzky nevypadol.
- Priamočiaru pílu pevne držte obidvoma rukami. Pílový list priložte tesne k obrobku, zaisťovacie tlačidlo (3) zatlačte smerom doľava alebo doprava a spúšť vypínača (4) podržte stlačenú.
- Po uvedení píly do chodu uvoľnite zaisťovacie tlačidlo. Pred zarezaním do obrobku počkajte, kým píla dosiahne plnú rýchlosť.



DÔLEŽITÉ UPOZORNENIE: Pílu nespúšťajte, ak sa pílový list pred začatím pílenia dotýka akéhokoľvek predmetu. Pílový list v prípade potreby odtiahnite od obrobku a až potom stlačte spúšť vypínača.

- Pri príprave na pílenie priložte zostavu pätky čapu (1) k povrchu, ktorý sa má píliť. Pílový list vyrovnajte do smeru rezu a píliť začnite jeho pomalým spúšťaním na čiaru rezu. Nepokúšajte sa píliť s hrotom pílového listu, pretože môže dôjsť k spätnému nárazu a následnému poškodeniu pílového listu.
- Po skončení pílenia nástroj zastavte uvoľnením spúšte vypínača.
- Vyberte akumulátor a pílový list.
- Pílu potom vyčistite a uložte vnútri a mimo dosahu detí.

11.1 Všeobecné rezanie

Ak je obrobok prenosný, upnite ho. Prednú pätku píly položte na obrobok (zabezpečte, aby sa čepeľ nedotýkala obrobku) a spustíte pílu, pričom vyvíjajte tlak v smere rezu, aby bola pätko po celý čas pevne pritlačená o obrobok. Rez nesilte ani pílu nebrzdíte. Čepeľ neohýbajte ani neotáčajte, nechajte nástroj aj čepeľ vykonať svoju prácu.

Vo všeobecnosti sú drsnejšie čepele na drevo, plasty a kompozity a jemnejšie čepele sú na rezanie kovu. Cvakanie alebo vibrácie môžu indikovať, že budete potrebovať jemnejšiu čepeľ alebo vyššiu rýchlosť. Ak sa čepeľ prehreje alebo upcháva, môže to indikovať, že budete potrebovať drsnejšiu čepeľ. Keď sa čepele otupia, vymeňte ich. Otupené čepele vytvárajú slabé výsledky a môžu prehriať pílu.

11.2 Ponorné rezanie

Jasne vyznačte líniu rezu, z pohodlného začiatočného bodu v rámci vyrezanej oblasti položte špičku čepele na tento bod tak, aby bola píla paralelne k línii rezu, spomaľte pílu, až kým tlačidlový okraj pätky nebude spočívať na obrobku a čepeľ sa nebude dotýkať obrobku, spustíte pílu a nechajte ju dosiahnuť plnú rýchlosť. Keď píla spočíva na pätko, pomaly nakláňajte pílu dopredu, aby sa čepeľ znížila do línie rezu. Pokračujte v tomto pohybe, kým nebude čepeľ píly kolmo na obrobok.

11.3 Rezanie do kovu

Na tento účel sa musia použiť čepele špeciálne určené na rezanie do kovu. Pri rezaní do kovu môžete ako chladiovo použiť ľahký olej, ktorý zabráni prehriatiu čepele, pomôže, aby čepeľ rezala rýchlejšie a pomôže predĺžiť životnosť čepele.

12 ČISTENIE A ÚDRŽBA**12.1 Čistenie**

- Ventilačné otvory stroja udržiavajte čisté, aby ste zabránili prehriatiu motora.
- Plášť stroja čistite pravidelne mäkkou handričkou, najlepšie po každom použití.
- Ventilačné otvory udržiavajte v čistom stave bez prachu a nečistôt.
- Ak nečistoty neschádzajú, použite mäkkú handričku namočenú vo vode so saponátom.



Nepoužívajte rozpúšťadlá, napr. benzín, alkohol, čpavok atď. Tieto rozpúšťadlá môžu poškodiť plastové diely.

13 TECHNICKÉ ÚDAJE

Č. modelu	POWEB2510
Počet kmitov	0-2600min ⁻¹
Menovité napätie	18 V
Pripojenie akumulátora	Zosunutie
Rezná hĺbka v oceli	6 mm
Rezná hĺbka v dreve	100 mm
Nastaviteľná päťka čapu	Áno
Rýchla výmena pílového listu	Áno
Mäkká rukoväť	Áno
Nastavenie základnej dosky	Áno
Vratný zdvih	18mm

14 HLUK

Hodnoty emisií hluku namerané podľa príslušnej normy. (K=3)

Hladina akustického tlaku LpA	75dB(A)
Hladina akustického výkonu LwA	86dB(A)



POZOR! Ak akustický tlak prekročí úroveň 85 dB(A), používajte chrániče sluchu.

aw (Vibrácie)	5,6m/s ²	K = 1,5 m/s ²
---------------	---------------------	--------------------------

15 ZÁRUKA

- Záručná lehota poskytovaná na tento výrobok v súlade s platnými zákonmi je 24 mesiacov a začína plynúť dňom zakúpenia prvým používateľom.
- Táto záruka zahŕňa všetky chyby materiálu a výrobné chyby, okrem: batérií, nabíjačiek, chybných súčastí, ktoré podliehajú bežnému opotrebovaniu ako napr. ložiská, kefy, káble a zástrčky alebo príslušenstvo ako vrtáky, vrtné korunky, pílové listy atď.; nezahŕňa poškodenia alebo chyby spôsobené zlým zaobchádzaním, nehodami alebo pozmeňovaním, ani náklady na prepravu.
- Poškodenie a/alebo chyby, ktoré sú dôsledkom nesprávneho používania, tiež nespádajú pod ustanovenia záruky.

- Nenesieme ani žiadnu zodpovednosť za zranenie osôb, ktoré je dôsledkom nesprávneho používania zariadenia.
- Opravy smie vykonávať iba autorizované servisné stredisko pre nástroje Powerplus.
- Viac informácií získate na tel. čísle 00 32 3 292 92 90.
- Prípadné náklady na prepravu vždy nesie zákazník, ak nebolo písomnou formou dohodnuté inak.
- Záruku si zároveň nemožno uplatňovať, ak bolo zariadenie poškodené v dôsledku nedbanlivej údržby alebo preťaženia.
- Zo záruky sú definitívne vylúčené prípady, kedy poškodenie vzniklo dôsledkom vniknutia kvapaliny, nadmerného preniknutia prachu, úmyselného poškodenia (úmyselne alebo závažnou nedbanlivosťou), nevhodného použitia (použitie zariadenia na účely, na ktoré nie je vhodné), nekompetentného použitia (napr. nerešpektovaním pokynov v návode), neodbornej montáže, zásahu bleskom, chybného sieťového napätia. Neboli uvedené všetky možnosti.
- Prijatie reklamácie v rámci záruky nemá vplyv na predĺženie záručnej lehoty, ani na začatie novej záručnej lehoty v prípade výmeny zariadenia.
- Staré zariadenia alebo súčasti, ktoré sú vymieňané v rámci záruky, sa preto stávajú majetkom spol. Varo NV.
- Vyhradujeme si právo zamietnuť akúkoľvek reklamáciu, ak nie je možné overiť dátum zakúpenia alebo ak je jasné, že výrobok nebol riadne udržiavaný. (čisté vetracie otvory, pravidelná údržba uhlíkových kefiiek,...)
- Potvrdenku o nákupe si musíte uschovať ako doklad o dátume zakúpenia.
- Nástroje musíte vrátiť v nezobranom stave svojmu predajcovi v prijateľne čistom stave, v originálnom plastovom kufríku liatom pod tlakom, ak v ňom bolo vaše náradie dodané, spolu s priloženým dokladom o kúpe.
- Váš nástroj musíte nabíjať minimálne 1x mesačne, aby nástroj optimálne fungoval.

16 ŽIVOTNÉ PROSTREDIE



Ak musíte po dlhodobom používaní zariadenie vymeniť, nelikvidujte ho spolu s domovým odpadom, ale ekologicky správnym spôsobom.

Odpad, ktorý vzniká pri likvidácii elektrických strojov, sa nesmie likvidovať s bežným domovým odpadom. Ak existuje zariadenie na recykláciu, odovzdajte ho na recykláciu. Informácie o recyklácii vám poskytnú miestne úrady alebo predajca.



VARO N.V. - Joseph Van Instraat 9 - BE2500 Lier - BELGICKO vyhlasuje, že
výrobok: Chvostová píla
obchodná známka: POWERplus
model: POWEB2510

je v súlade so základnými požiadavkami a inými relevantnými ustanoveniami príslušných európskych smerníc, na základe uplatnenia európskych harmonizovaných noriem. V prípade akýchkoľvek neoprávnených úprav tohto zariadenia stráca toto vyhlásenie svoju platnosť.

Európske smernice (vrátane ich prípadných novelizácií do dátumu podpisu):

2011/65/EU
2006/42/EC
2014/30/EC

Európske harmonizované normy (vrátane ich prípadných novelizácií do dátumu podpisu):

EN62841-1 : 2015
EN62841-2-11 : 2016
EN55014-1 : 2006
EN55014-2 : 2015

Uchovávateľ technickej dokumentácie: Philippe Vankerkhove, VARO – Vic. Van Rompuy N.V.

Dolu podpísaný koná v mene výkonného riaditeľa spoločnosti,

Hugo Cuypers
Regulačné záležitosti – Compliance Manager
06/06/18

1	DOMENII DE UTILIZARE	3
2	DESCRIERE (FIG. A).....	3
3	CONȚINUTUL PACHETULUI.....	3
4	SIMBOLURI	4
5	AVERTISMENTE GENERALE DE SIGURANȚĂ PRIVIND APARATUL ELECTRIC.....	4
5.1	<i>Zona de lucru</i>	<i>4</i>
5.2	<i>Siguranța electrică.....</i>	<i>4</i>
5.3	<i>Siguranța personală.....</i>	<i>5</i>
5.4	<i>Folosirea și întreținerea aparatului electric.....</i>	<i>5</i>
5.5	<i>Service.....</i>	<i>6</i>
6	INSTRUCȚIUNI DE SIGURANȚĂ SUPLIMENTARE PENTRU FERĂSTRĂUL PENDULAR	6
7	INSTRUCȚIUNI SUPLIMENTARE DE SIGURANȚĂ PENTRU ACUMULATORI ȘI ÎNCĂRCĂTOARE	6
7.1	<i>Acumulatorii.....</i>	<i>6</i>
7.2	<i>Încărcătoare.....</i>	<i>7</i>
8	ÎNCĂRCAREA, INTRODUCEREA SAU SCOATEREA ACUMULATORULUI	7
8.1	<i>Indicații privind încărcătorul (Fig. 1).....</i>	<i>7</i>
8.2	<i>Scoaterea/introducerea acumulatorului (Fig. 2).....</i>	<i>8</i>
9	MONTAREA	8
9.1	<i>Montarea și demontarea lamei de ferăstrău (Fig. 3).....</i>	<i>8</i>
10	MOD DE UTILIZARE	8
10.1	<i>Pornirea și oprirea (Fig. 4).....</i>	<i>8</i>
10.2	<i>Pentru a modifica unghiul subansamblului tălpii pivotante (Fig. 5)</i>	<i>8</i>
10.3	<i>Pentru a modifica poziția ansamblului sabotului pivotant (Fig. 6).....</i>	<i>9</i>
11	INSTRUCȚIUNI GENERALE DE UTILIZARE	9
11.1	<i>Generalități privind tăierea</i>	<i>9</i>
11.2	<i>Tăierea prin pătrundere</i>	<i>10</i>
11.3	<i>Tăierea în metal.....</i>	<i>10</i>
12	CURĂȚARE ȘI ÎNTREȚINERE.....	10

12.1	Curățarea	10
13	DATE TEHNICE	10
14	ZGOMOT	11
15	GARANȚIE	11
16	MEDIU	12
17	DECLARAȚIA DE CONFORMITATE	12

**FERĂSTRĂU ALTERNATIV 18V (FĂRĂ ACUMULATOR)
POWEB2510****1 DOMENII DE UTILIZARE**

Ferăstrăul alternativ este proiectat pentru a tăia lemnul, fierul, metalele neferoase și materialele plastice utilizând un disc standard de ferăstrău. Nu este proiectat pentru utilizare profesională.



AVERTISMENT! Pentru siguranța dumneavoastră, înainte de a folosi mașina, citiți cu atenție acest manual și instrucțiunile generale de siguranță. Aparatul dvs. electric nu trebuie dat altor persoane fără a le transmite și aceste instrucțiuni.

2 DESCRIERE (FIG. A)

1. Talpă pivotantă
2. Clemă pentru lamă cu cuplă rapidă
3. Buton de blocare
4. Declanșator comutator PORNIT/OPRIT
5. Mâner moale
6. Lamă de ferăstrău (NU este inclusă)
7. Încărcător (NU este inclus)
8. Buton de eliberare a setului de acumulatori
9. Acumulator (NU este inclus)

3 CONȚINUTUL PACHETULUI

- Îndepărtați toate ambalajele.
- Îndepărtați ambalajele rămase, precum și suporturile de transport (dacă există).
- Verificați prezența tuturor articolelor din pachet.
- Verificați dacă aparatul, cordonul de alimentare, fișa de alimentare și toate accesoriile sunt intacte în urma transportului.
- Păstrați ambalajele pe cât posibil până la finalul perioadei de garanție. Aruncați doar la punctele locale de reciclare a deșeurilor.



AVERTISMENT: Ambalajele nu sunt jucării! Copiii nu trebuie să se joace cu pungi de plastic! Pericol de sufocare!











- 1 mașină
- 1 manual
- 1 cheie hexagonală



În cazul în care lipsesc componente sau acestea sunt deteriorate, contactați magazinul de unde ați cumpărat produsul.

4 SIMBOLURI

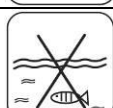
În acest manual și sau pe mașină se folosesc următoarele simboluri:

	Semnifică risc de rănire sau de deteriorare a sculei.		În conformitate cu cerințele esențiale ale Directivelor europene.
	Citiți manualul înainte de utilizare.		Clasa II - Aparatul este dublu izolat; Firele de împământare nu sunt prin urmare necesare (numai pentru încărcător).
	Purtați dispozitive de protecție auditivă.		Temperatură ambiantă maximă 40 °C (numai pentru acumulator).
	Purtați ochelari de protecție.		Utilizați acumulatorul și încărcătorul numai în încăperi închise.
	Este obligatoriu portul măștii în mediile cu praf.		Ferțiți de apă încărcătorul și acumulatorul.
	Purtați mănuși de protecție.		Nu dați foc acumulatorului sau încărcătorului.

5 AVERTISMENTE GENERALE DE SIGURANȚĂ PRIVIND APARATUL ELECTRIC

Citiți toate avertismentele de siguranță și toate instrucțiunile. Nerespectarea avertismentelor și instrucțiunilor poate duce la electrocutare, incendiu și/sau rănirea gravă. Păstrați toate avertismentele de siguranță și instrucțiunile pentru consultare ulterioară. Termenul "aparat electric" folosit în cadrul avertismentelor de siguranță se referă atât la aparatul alimentat de la priză (prin cablul de alimentare), cât și la aparatul alimentat cu baterii (fără fir).

5.1 Zona de lucru

- Spațiul de lucru trebuie să fie curat și bine iluminat. Spațiile dezordonate și întunecate favorizează accidentele.
- Nu utilizați aparatele electrice în spații cu atmosferă potențial explozivă, cum ar fi în prezența lichidelor inflamabile, a gazelor sau a prafului. Aparatele electrice produc scânteii care pot aprinde praful sau gazele.
- Atunci când lucrați cu aparatul electric, nu lăsați copiii și alți privitori să se apropie de spațiul de lucru. Distragerea atenției vă poate face să pierdeți controlul aparatului.

5.2 Siguranța electrică

- Verificați întotdeauna dacă alimentarea de la rețea corespunde cu tensiunea de pe plăcuța indicatoare a caracteristicilor.
- Ștecărele aparatului electric trebuie să se potrivească la priză. Nu modificați în niciun fel ștecărul. Nu folosiți niciun fel de fișe de adaptare pentru aparatele electrice cu împământare. Ștecărele și prizele nemodificate reduc riscul de electrocutare mortală.

- Evitați contactul cu suprafețe împământate, cum ar fi țevile, radiatoarele, aparatele de gătit sau frigiderele. Există risc crescut de electrocutare mortală în cazul în care corpul dumneavoastră face contact cu solul.
- Nu expuneți aparatul electric la intemperii sau la medii cu umezeală. Riscul de electrocutare mortală crește în cazul în care apa pătrunde în interiorul aparatului electric.
- Nu deteriorați cablul. Nu folosiți niciodată cablul pentru a transporta, trage sau scoate din priză aparatul electric. Păstrați cablul ferit de căldură, ulei, margini ascuțite sau piese în mișcare. Cablurile deteriorate sau încălcite cresc riscul de electrocutare mortală.
- Când aparatul electric funcționează în exterior, folosiți un prelungitor adecvat folosirii în exterior. Folosirea unui prelungitor adecvat folosirii la exterior reduce riscul de electrocutare mortală.
- Dacă trebuie folosit aparatul electric în medii umede, folosiți un o priză protejată cu disjunctur bipolar. Folosirea unui disjunctur polar reduce riscul de electrocutare mortală.

5.3 Siguranța personală

- Aveți grijă la ce lucrați și folosiți-vă simțul practic atunci când lucrați cu aparatul electric. Nu folosiți un aparat electric atunci când sunteți obosit sau sub influența drogurilor, a alcoolului sau a medicamentelor. Un moment de neatenție în timpul lucrului cu aparatul electric poate duce la rănirea gravă.
- Folosiți echipament de siguranță. Purtați întotdeauna elemente de protecție pentru ochi. Echipamentul de siguranță, cum ar fi masca de praf, încălțăminta de siguranță împotriva alunecării, casca dură sau protecțiile auditive, reduce răniurile.
- Evitați pornirea accidentală. Asigurați-vă că întrerupătorul se află în poziția deconectată înainte de a băga aparatul în priză. Transportul aparatelor electrice având degetul pe întrerupător sau alimentarea de la sursă a aparatelor electrice care au întrerupătorul în poziția de pornire favorizează accidentele.
- Îndepărtați orice sculă de reglare sau cheie de piulițe înainte de a porni aparatul electric. O cheie de piulițe sau altă cheie lăsate prinse de o piesă rotativă a aparatului electric poate la rănirea dumneavoastră.
- Nu vă întindeți. Trebuie să aveți permanent sprijin și echilibru. Acest lucru permite un control mai bun al aparatului electric în situații neprevăzute.
- Îmbrăcați-vă corespunzător. Nu purtați haine largi sau bijuterii. Țineți părul, hainele sau mânușile departe de aparatul electric. Hainele largi, bijuteriile sau părul lung pot fi prinse de părțile în mișcare.
- Dacă v-au fost furnizate dispozitive pentru conectarea de utilaje de extragere și colectare a prafului, asigurați-vă că sunt conectate și folosite corect. Folosirea acestor dispozitive poate reduce riscurile asociate intrării în contact cu praful.

5.4 Folosirea și întreținerea aparatului electric

- Nu suprasolicitați aparatul electric. Folosiți în aparatul electric conform destinației sale. Folosirea în mod corespunzător a aparatului electric va realiza mai bine și mai sigur sarcina la parametrii pentru care a fost conceput.
- Nu folosiți aparatul electric dacă întrerupătorul nu îl pornește sau oprește. Orice aparat cu întrerupător stricat este periculos și trebuie reparat.
- Deconectați fișa de la sursa de alimentare înainte de a face orice fel de reglaje, de a schimba accesoriile sau de a depozita aparatul electric. Astfel de măsuri preventive reduc riscul de a porni accidental aparatul electric.
- Depozitați aparatul oprit departe de îndemâna copiilor și nu permiteți persoanelor nefamiliarizate cu acesta sau cu instrucțiunile sale să lucreze cu aparatul. Aparatele electrice sunt potențial periculoase dacă sunt folosite de persoane neinstruite.
- Întreținere. Verificați alinierea și conectarea părților în mișcare, crăparea pieselor sau orice altă stare ce poate afecta funcționarea aparatului electric. Dacă este deteriorat, reparați aparatul înainte de a-l folosi. Multe accidente sunt cauzate de folosirea de aparate electrice prost întreținute.

- Păstrați piesele de tăiere ascuțite și curate. Suclele așchietoare întreținute corespunzător, având lamele de tăiere ascuțite, fac mai greu priză și sunt mai ușor de controlat.
- Folosiți aparatul electric, accesoriile și sculele așchietoare etc. în conformitate cu aceste instrucțiuni și în modul destinat utilizării specifice a acestui aparat, luând în calcul condițiile de lucru și operațiunile care trebuie efectuate. Folosirea aparatului electric pentru operațiuni diferite de cele pentru care a fost conceput poate duce la situații potențial periculoase.

5.5 Service

- Reparați aparatul la un tehnician autorizat, folosind doar piese de schimb standard. Astfel, se va păstra siguranța în funcționare a aparatului.

6 INSTRUCȚIUNI DE SIGURANȚĂ SUPLIMENTARE PENTRU FERĂSTRĂUL PENDULAR

- Nu porniți aparatul dacă lama intră în contact cu vreo suprafață. Acțiunea lamei va împinge aparatul și astfel persoanele pot fi rănite.
- Lăsați aparatul să se oprească complet înainte de a-l lăsa jos. Un aparat în funcțiune va lovi la intrarea lamei în contact cu o suprafață.
- Nu tăiați piese supradimensionate.
- Nu tăiați cuie sau șuruburi cu excepția cazului în care folosiți o lamă special destinată acestui scop. Verificați materialul înainte de tăiere. Înainte de a porni aparatul, asigurați-vă că lama nu intră în contact cu piesa.
- Feriți mâinile de piesele în mișcare și de suprafața superioară a piesei de prelucrat. Nu țineți mâinile sub suprafața de lucru în timpul utilizării ferăstrăului.
- Țineți unealta de suprafața izolată de prindere la efectuarea unei operații în care scula de tăiere poate intra în contact cu cabluri ascunse sau cu propriul cablu de alimentare. Contactul cu un cablu sub tensiune poate face ca piesele metalice expuse ale unelei să fie și ele sub tensiune și să electrocuteze operatorul.
- Nu porniți unealta atunci când lama atinge o suprafață. Mișcarea lamei va deplasa unealta și poate provoca vătămări corporale.
- Purtați întotdeauna ochelari de protecție; ochelarii de vedere sau ochelarii de soare nu sunt ochelari de protecție.
- Verificați ca zona să fie liberă înainte de a tăia. Astfel veți evita tăieturile în bancul de lucru, în pardoseală etc.
- Acest produs nu este o jucărie. A nu se lăsa la îndemâna copiilor.
- Utilizatorii de stimuloare cardiace trebuie să ceară sfatul medicului înainte de utilizare. Câmpurile electromagnetice aflate în imediata apropiere a stimulatorului cardiac pot provoca interferențe sau defecțiuni ale stimulatorului. În plus, utilizatorii de stimuloare cardiace trebuie să facă următoarele:
 - Să evite operarea unelei de unul singur.
 - Să nu folosească unealta cu comutatorul blocat în poziția pornit.
 - Să întrețină și să controleze unealta în mod corespunzător, pentru a evita electrocutarea.

7 INSTRUCȚIUNI SUPLIMENTARE DE SIGURANȚĂ PENTRU ACUMULĂTORI ȘI ÎNCĂRCĂTOARE

7.1 Acumulatorii

- Nu încercați deschiderea sub niciun motiv.
- Nu depozitați în locuri unde temperatura poate depăși 40 °C
- Încărcați numai la temperaturi ambiante între 4 °C și 40 °C
- Depozitați acumulatorii într-un spațiu uscat și răcoros (5 °C - 20 °C). Nu depozitați niciodată acumulatorii descărcați.

- Este recomandată descărcarea și reîncărcarea cu regularitate a acumulatorilor Li-ion (de cel puțin 4 ori pe an). Nivelul ideal de încărcare a acumulatorilor Li-ion în vederea depozitării pe termen lung este de 40% din capacitatea sa.
- La eliminarea acumulatorilor, respectați instrucțiunile din capitolul „Protecția mediului”.
- Evitați producerea de scurtcircuite. La conectarea directă sau accidentală, prin intermediul unor obiecte metalice, a bornelor pozitivă (+) și negativă (-), acumulatorul este scurtcircuitat și se va produce un curent de intensitate ridicată, care poate provoca ruperea sau aprinderea carcasei.
- Nu încălziți. La încălzirea acumulatorilor la peste 100 °C, garniturile de etanșare și izolare și alte componente din polimeri se pot deteriora, provocând scurgeri de electrolit și / sau scurtcircuite interne, care generează căldură și provoacă ruperea sau aprinderea. De asemenea, nu aruncați acumulatorii în foc. Pericol de incendiu, explozie și / sau arsuri grave.
- În condiții extreme se pot produce scurgeri din acumulatori. În caz că se observă lichid pe suprafața bateriei, procedați după cum urmează:
 - Ștergeți cu atenție lichidul cu o cârpă. Evitați contactul cu pielea.
 - În caz de contact cu pielea sau cu ochii, urmați instrucțiunile de mai jos:
 - ✓ Clătiți imediat cu apă. Neutralizați cu un acid slab, cum ar fi suc de lămâie sau oțetul.
 - ✓ În caz de contact cu ochii, clătiți cu apă curată din abundență, timp de cel puțin 10 minute. Prezentați-vă la medic.



Pericol de incendiu! Evitați scurtcircuitarea bornelor unui acumulator desprins. Nu dați foc acumulatorului.

7.2 Încărcătoare

- Nu încercați încărcarea bateriilor nereîncărcabile.
- Înlocuiți imediat cablurile defecte.
- Feriți încărcătorul de apă.
- Nu deschideți încărcătorul.
- Nu testați încărcătorul.
- Încărcătorul este destinat numai utilizării în interior.

8 ÎNCĂRCAREA, INTRODUCEREA SAU SCOATEREA ACUMULATORULUI

8.1 Indicații privind încărcătorul (Fig. 1)

Conectați încărcătorul la priza de curent.

- Verde aprins continuu: gata de încărcare.
- Roșu intermitent + verde aprins continuu: în curs de încărcare.
- Verde aprins continuu + roșu continuu: încărcat.



Notă: dacă acumulatorul nu se potrivește bine, deconectați-l și verificați dacă setul de acumulatori este modelul corect pentru acest încărcător, conform celor indicate în diagrama din specificație. Nu încărcați alt set de acumulatori sau un set care nu se potrivește bine în încărcător.

1. Verificați frecvent încărcătorul și setul de acumulatori în timp ce acestea sunt conectate
2. Scoateți din priză încărcătorul și deconectați-l de la setul de acumulatori la terminarea încărcării.
3. Lăsați setul de acumulatori să se răcească total înainte de utilizare.
4. Țineți încărcătorul și setul de acumulatori în interior, dar nu la îndemâna copiilor.



NOTĂ: Dacă acumulatorul este cald după utilizare continuă în unealtă, lăsați-l să se răcească la temperatura camerei înainte de încărcare. Astfel veți prelungi autonomia a acumulatorilor.

8.2 Scoaterea/introducerea acumulatorului (Fig. 2)



AVERTISMENT: Înainte de a face orice reglaj, asigurați-vă că mașina este oprită sau scoateți setul de acumulatori.

- Țineți unealta cu o mână și setul de acumulatori (9) cu cealaltă mână.
- Pentru instalare: împingeți și glisați setul de acumulatori în compartimentul dedicat, asigurându-vă că mecanismul de deschidere din partea din spate a acumulatorului se fixează în poziție și că acumulatorul este securizat înainte de începerea lucrului.
- Pentru scoatere: Apăsați mecanismul de deschidere a compartimentului acumulatorului și simultan trageți afară setul de acumulatori.

9 MONTAREA

9.1 Montarea și demontarea lamei de ferăstrău (Fig. 3)



AVERTISMENT: Înainte de a face orice reglaj, asigurați-vă că ferăstrăul este oprit, cu butonul de blocare în poziția centrală și scoateți acumulatorul.



Pentru a evita pornirea accidentală, înainte de a introduce unealta în priză verificați că butonul de blocare nu este cuplat și că nu atingeți declanșatorul comutator de pornire/oprire.

- Rotiți cu mâna cleva de eliberare rapidă a lamei (2) în sens invers orar.
- În același timp, împingeți complet lama (6), apoi deblocați cleva de eliberare rapidă a lamei (2). Asigurați-vă că este strânsă complet.
- La demontarea lamei de ferăstrău (6), urmați procedura de mai sus în ordine inversă.



Înainte de a băga în priză cordonul de alimentare, trageți întotdeauna de lamă (8) pentru a verifica dacă bine fixată în clemă. Nerespectarea acestei măsuri poate duce la rănirea gravă.

10 MOD DE UTILIZARE

10.1 Pornirea și oprirea (Fig. 4)

- Asigurați-vă că setul de acumulatori este instalat.
- Apăsați butonul de blocare (3) spre stânga sau spre dreapta și apăsați declanșatorul comutator PORNIT/OPRIT (4).
- Pentru a opri este suficient să eliberați butonul declanșator de pornire/oprire (4).

10.2 Pentru a modifica unghiul subansamblului tălpii pivotante (Fig. 5)

Subansamblul tălpii pivotante poate fi reglat manual la un unghi adecvat, comod pentru operarea acestei unelte.

10.3 Pentru a modifica poziția ansamblului sabotului pivotant (Fig. 6)

- Extrageți acumulatorul din aparat.



AVERTISMENT: Nerespectarea acestei măsuri de siguranță poate duce la pornirea accidentală a ferăstrăului, provocând rănirea gravă.

- Slăbiți cu cheia hexagonală ambele șuruburi cu cap din cadrul angrenajului.
- Repoziționați spre interior sau spre exterior ansamblul sabotului pivotant.
- Strângeți la loc în mod corespunzător ambele șuruburi cu cap. Nu strângeți excesiv șuruburile cu cap.
- Scoateți cheia hexagonală.



AVERTISMENT: Tăierea în instalațiile electrice din pereți poate duce la punerea sub tensiune a lamei, a clemei lamei și a tijei ferăstrăului. Nu atingeți componentele metalice atunci când tăiați în pereți; atingeți doar suprafețele izolate de prindere oferite de unealtă. Asigurați-vă că evitați cablurile electrice ascunse, conductele de apă și pericolele de natură mecanică atunci când tăiați în pereți.

11 INSTRUCȚIUNI GENERALE DE UTILIZARE

- Glisați un acumulator complet încărcat în baza mânerului, până se aude un clic. Asigurați-vă că setul de acumulatori este bine fixat în mânerul ferăstrăului astfel încât să nu cadă în timpul utilizării.
- Susțineți ferăstrăul pendular cu ambele mâini. Poziționați lama în apropierea piesei de lucru, apăsați butonul de blocare (3) spre stânga sau dreapta și mențineți apăsat declanșatorul comutator PORNIT/OPRIT (4).
- Eliberați butonul de blocare când unealta este alimentată. Permiteți ferăstrăului să atingă viteza maximă înainte de a-l aplica pe piesa de lucru.



IMPORTANT: Nu porniți ferăstrăul dacă lama acestuia se află în contact cu vreun obiect înainte de operare. Dacă este necesar, ridicați lama de pe piesa de lucru înainte de a apăsa declanșatorul comutator PORNIT/OPRIT.

- Pentru a pregăti efectuarea unei tăieturi, așezați subansamblul tălpii pivotante (1) pe suprafața ce urmează a fi tăiată. Aliniați lama ferăstrăului cu direcția de tăiere și coborâți lent lama pe linia de tăiere pentru a începe tăierea. Nu încercați să tăiați cu vârful lamei; în caz contrar se poate produce o mișcare de recul și lama poate fi deteriorată.
- După terminarea tăierii, eliberați declanșatorul comutator PORNIT/OPRIT pentru a opri unealta.
- Scoateți setul de acumulatori și lama ferăstrăului.
- Curățați ferăstrăul și depozitați-l în interior, într-un loc inaccesibil copiilor.

11.1 Generalități privind tăierea

Dacă este mobilă, fixați piesa de lucru, așezați sabotul frontal al ferăstrăului pe piesa de lucru (verificați ca lama să nu atingă piesa de lucru) și porniți ferăstrăul, apăsând suficient de puternic pe direcția de tăiere pentru a păstra constant sabotul apăsat ferm pe piesa de lucru. Nu forțați tăierea sau ferăstrăul se va bloca. Nu îndoiți și nu răsuciți lama, lăsați unealta și lama să acționeze.

În general, lamele grosiere sunt pentru lemn, materiale plastice și compozite, iar lamele mai fine sunt pentru tăierea în metal. Trepidațiile și vibrațiile pot indica faptul că este nevoie de o lamă mai fină sau o viteză mai mare. Dacă lama se încinge sau se blochează, poate fi indicația faptului că este nevoie de o lamă grosieră. Înlocuiți lamele tocite. Acestea au rezultate slabe și pot supraîncălzi ferăstrăul.

11.2 Tăierea prin pătrundere

Marcați în mod clar linia de tăiere, de la un punct inițial convenabil în zona de tăiere, fixați vârful lamei deasupra punctului respectiv, cu lama paralelă cu linia de tăiere; coborâți încet ferăstrăul până când marginea cu buton sabotului se așază pe piesa de lucru și lama nu atinge piesa de prelucrat. Porniți ferăstrăul și lăsați-l să ajungă la viteză maximă. Cu ferăstrăul așezat pe sabot, înclinați încet ferăstrăul spre înainte pentru a coborî lama pe linia de tăiere. Continuați această mișcare până când lama ferăstrăului este perpendiculară pe piesa de lucru.

11.3 Tăierea în metal

Trebuie utilizate lame concepute special pentru tăierea metalelor. Puteți utiliza ulei ușor ca agent de răcire atunci când tăiați în metal, ceea ce va preveni supraîncălzirea lamei, va ajuta lama să taie mai rapid și va crește durata de exploatare a lamei.

12 CURĂȚARE ȘI ÎNTREȚINERE

12.1 Curățarea

- Păstrați curate fantele de aerisire ale mașinii pentru a evita supraîncălzirea motorului.
- Curățați cu regularitate carcasa aparatului cu o cârpă moale, de preferință după fiecare utilizare.
- Păstrați fantele de aerisire curate și fără praf.
- Dacă murdăria nu poate fi îndepărtată, folosiți o cârpă moale umezită cu apă și săpun.



Nu folosiți solvenți precum petrol, alcool, apă amoniacală, etc. Acești solvenți pot deteriora componentele de plastic.

13 DATE TEHNICE

Nr. model	POWEB2510
Viteza de rotație	0-2600min ⁻¹
Tensiune nominală	18V
Conectarea acumulatorului	Glisare
Adâncimea de tăiere în oțel	6 mm
Adâncimea de tăiere în lemn	100 mm
Talpă pivotantă reglabilă	Da
Lamă cu cuplă rapidă	Da
Mâner moale	Da
Reglarea suportului	Da
Mișcare pendulară	18 mm

14 ZGOMOT

Valori ale emisiilor sonore măsurate în conformitate cu standardele aplicabile. (K=3)

Nivel de presiune acustică LpA	75dB(A)
Nivel de putere acustică LwA	86dB(A)



ATENȚIE! Presiunea acustică poate depăși 85 dB(A), caz în care trebuie purtat un dispozitiv de protecție auditivă.

aw (Nivel vibrații):	5,6 m/s ²	K = 1,5 m/s ²
----------------------	----------------------	--------------------------

15 GARANȚIE

- Acestui produs i se acordă garanție conform reglementărilor legale pentru o perioadă efectivă de 24 de luni de la data cumpărării de către primul utilizator.
- Această garanție acoperă toate defecțiunile de materiale sau de producție, cu excepția bateriilor, a încărcătoarelor, a pieselor defecte din cauza uzurii normale, precum sunt rulmenții, periile, cablurile, fișele sau accesoriile precum frezele, burghiile, pânzele de ferăstrău etc.; deteriorarea sau defectele care rezultă din manipulare defectuoasă, accidente sau modificări. Nu se acoperă nici costul transportului.
- Deteriorarea și/sau defecțiunile rezultate ca urmare a utilizării necorespunzătoare nu sunt acoperite de prevederile garanției.
- Nu se asumăm, de asemenea, nicio responsabilitate pentru vătămarea corporală ce are drept cauză utilizarea necorespunzătoare a aparatului.
- Reparațiile pot fi efectuate doar de către un centru de service autorizat pentru sculele Powerplus.
- Puteți obține întotdeauna mai multe informații, apelând numărul de telefon 00 32 3 292 92 90.
- Toate costurile de transport trebuie suportate de client, în afara cazului în care s-a convenit în alt fel, în scris.
- În același timp, nu se poate ridica nicio pretenție în garanție dacă deteriorarea aparatului se datorează întreținerii neglijente sau suprasolicității.
- Se exclude în mod categoric de la garanție defecțiunea datorată pătrunderii de fluide, pătrunderii excesive a prafului, deteriorarea intenționată (cu intenție sau din neglijență gravă), utilizarea inadecvată (doar pentru destinații pentru care acest dispozitiv nu este potrivit), utilizarea incompetentă (de ex. nerespectarea instrucțiunilor din manual), fulgere sau asamblarea de către un nespecialist, tensiune incorectă de alimentare de la rețea. Această listă nu este exhaustivă.
- Acceptarea pretențiilor în garanție nu poate duce niciodată la prelungirea perioadei de garanție, nici la începutul unei noi perioade de garanție în cazul înlocuirii unui aparat.
- Aparatele sau componentele înlocuite în garanție rămân prin urmare proprietatea Varo NV.
- Ne rezervăm dreptul de a respinge orice pretenție pentru care cumpărarea nu poate fi verificată sau dacă este clar că produsul nu a fost întreținut în mod corespunzător. (fante de aerisire curate, perii de cărbune întreținute periodic, ...)
- Dovada cumpărării trebuie păstrată ca dovadă a datei cumpărării.
- Scula nedemontată trebuie înapoiată comerciantului într-o stare acceptabilă de curățenie, (în cutia sa originală dacă e cazul) și împreună cu dovada cumpărării.
- Pentru a se asigura funcționarea optimă, aparatul trebuie încărcat minim 1 dată pe lună.

16 MEDIU

În cazul în care aparatul trebuie înlocuit după utilizare intensă, nu îl aruncați laolaltă cu gunoiul menajer, ci depozitați-l într-un mod sigur pentru mediu. Deșeurile produse de părți ale mașinilor electrice nu trebuie manipulate la fel cu gunoiul menajer. Reciclați atunci când există această posibilitate. Pentru sfaturi privind reciclarea, consultați autoritatea locală sau magazinul de achiziție.

17 DECLARAȚIA DE CONFORMITATE

VARO N.V. - Joseph Van Instraat 9 - BE2500 Lier - BELGIA, declară că
produsul: Ferăstrău alternativ
marcă de comerț: POWERplus
model: POWEB2510

este în conformitate cu specificațiile esențiale și alte prevederi relevante ale Directivelor Europene aplicabile, pe baza aplicării standardelor europene armonizate. Orice modificare neautorizată a aparatelor atrage după sine anularea acestei declarații.

Directivile europene (inclusiv, dacă este cazul, amendamentele lor, până la data semnăturii):

2011/65/EU
2006/42/EC
2014/30/EC

Standardele europene armonizate (inclusiv, dacă este cazul, amendamentele lor, până la data semnăturii):

EN62841-1 : 2015
EN62841-2-11 : 2016
EN55014-1 : 2006
EN55014-2 : 2015

Persoana care păstrează documentația tehnică: Philippe Vankerkhove, VARO – Vic. Van Rompuy N.V.

Subsemnatul acționează în numele Directorului general executiv al societății,

Hugo Cuypers
Divizia de reglementare – Director de conformitate
06/06/18

1	ZASTOSOWANIE	3
2	PRZEGLĄD KOMPONENTÓW (RYC. A)	3
3	SPIS CZĘŚCI	3
4	SYMBOLE	4
5	OGÓLNE ZASADY BEZPIECZNEJ PRACY ELEKTRONARZĘDZIAMI	4
<i>5.1</i>	<i>Miejsce użytkowania</i>	<i>4</i>
<i>5.2</i>	<i>Bezpieczeństwo elektryczne</i>	<i>4</i>
<i>5.3</i>	<i>Bezpieczeństwo osobiste</i>	<i>5</i>
<i>5.4</i>	<i>Użytkowanie i konserwacja elektronarzędzi</i>	<i>5</i>
<i>5.5</i>	<i>Serwis</i>	<i>6</i>
6	DODATKOWE ZALECENIA DOTYCZĄCE BEZPIECZEŃSTWA DLA PIŁ POWROTNYCH	6
7	DODATKOWE ZALECENIA DOTYCZĄCE BEZPIECZEŃSTWA DLA AKUMULATORÓW I ŁADOWAREK	7
<i>7.1</i>	<i>Akumulatory</i>	<i>7</i>
<i>7.2</i>	<i>Ładowarki</i>	<i>7</i>
8	ŁADOWANIE ORAZ WKŁADANIE LUB WYJMOWANIE AKUMULATORA	7
<i>8.1</i>	<i>Wskazania ładowania (ryc. 1)</i>	<i>7</i>
<i>8.2</i>	<i>Wymywanie/wkładanie akumulatora (ryc. 2)</i>	<i>8</i>
9	MONTAŻ	8
<i>9.1</i>	<i>Wkładanie i wymywanie brzeszczotu piły (ryc. 3)</i>	<i>8</i>
10	OBSŁUGA	9
<i>10.1</i>	<i>Włączanie/wyłączanie (ryc. 4)</i>	<i>9</i>
<i>10.2</i>	<i>Zmiana kąta ślizgu obrotowego (ryc. 5)</i>	<i>9</i>
<i>10.3</i>	<i>Zmiana położenia ślizgu obrotowego (ryc. 6)</i>	<i>9</i>
11	OGÓLNA INSTRUKCJA OBSŁUGI	9
<i>11.1</i>	<i>Cięcie ogólne</i>	<i>10</i>
<i>11.2</i>	<i>Cięcie głębne</i>	<i>10</i>
<i>11.3</i>	<i>Cięcie metalu</i>	<i>10</i>
12	CZYSZCZENIE I KONSERWACJA	10

12.1	<i>Czyszczenie</i>	10
13	PARAMETRY TECHNICZNE	11
14	HAŁAS	11
15	GWARANCJA	11
16	ŚRODOWISKO NATURALNE	12
17	DEKLARACJA ZGODNOŚCI	13

PILARKA SZABLLOWA 18V (BEZ AKUM.)**POWEB2510****1 ZASTOSOWANIE**

Piła o ruchu posuwisto-zwrotnym przeznaczona jest do cięcia drewna, żelaza, metali nieżelaznych i plastiku z zastosowaniem standardowych ostrzy tnących. Produkt nie jest przeznaczony do użytku profesjonalnego.



UWAGA! Proszę dla własnego bezpieczeństwa przeczytać ten podręcznik oraz ogólną instrukcję zasad bezpiecznego użytkowania przed zastosowaniem urządzenia. Elektronarzędzie należy przekazywać innym osobom wyłącznie z niniejszym podręcznikiem.

2 PRZEGLĄD KOMPONENTÓW (RYC. A)

1. Stopa uchylna
2. Szybki zacisk brzeszczotu
3. Przycisk zwolnienia blokady
4. Spust przełącznika ON/OFF (WŁ/WYŁ)
5. Gumowy uchwyt
6. Tarcza tnąca (NIEdołączona)
7. Ładowarka (NIEdołączona)
8. Przycisk zwalnający akumulator
9. Akumulator (NIEdołączony)

3 SPIS CZĘŚCI

- Usunąć wszystkie elementy opakowania.
- Usunąć wszystkie pozostałości po opakowaniu i zabezpieczeniach transportowych (jeżeli takie istnieją).
- Upewnić się, że zawartość opakowania jest kompletna.
- Sprawdzić urządzenie, przewód zasilający, wtyczkę zasilającą oraz wszystkie dodatkowe części, pod kątem ewentualnego uszkodzenia podczas transportu.
- Jeśli to możliwe to przechować elementy opakowania tak długo jak urządzenie będzie objęte gwarancją. Po upływie tego okresu należy je wyrzucić zgodnie z przyjętym systemem usuwania odpadów.



UWAGA: Elementy opakowania to nie zabawki! Dzieci nie mogą bawić się plastikowymi opakowaniami! Grozi to uduszeniem!

- 1x urządzenie
- 1x instrukcja obsługi
- 1x klucz szesnastkowy



W razie braku lub uszkodzenia części, prosimy skontaktować się ze sprzedawcą.

4 SYMBOLE

W niniejszej instrukcji i na urządzeniu zastosowano następujące symbole:

	Oznacza ryzyko obrażeń ciała lub zniszczenia narzędzia.		Spełnia niezbędne wymagania określone w dyrektywach europejskich.
	Uważnie przeczytać podręcznik użytkownika przed użyciem.		Klasa II – urządzenie jest podwójnie izolowane, dlatego przewód uziemiający nie jest konieczny (tylko dla ładowarki).
	Stosować środki ochrony słuchu.		Temperatura otoczenia maks. 40 °C (tylko dla akumulatora).
	Używać środków ochrony wzroku.		Akumulator i ładowarkę używać wyłącznie w pomieszczeniu.
	W warunkach zapylenia stosować maskę.		Nie wolno wystawiać ładowarki i pakietu akumulatorów na działanie wody.
	Nosić rękawice.		Nie wolno palić pakietu akumulatorów lub ładowarki.

5 OGÓLNE ZASADY BEZPIECZNEJ PRACY ELEKTRONARZĘDZIAM

Przeczytać wszystkie ostrzeżenia dotyczące bezpieczeństwa oraz instrukcje. Niestosowanie się do ostrzeżeń i instrukcji może skutkować porażeniem prądem, wzniesieniem pożaru i/lub poważnymi obrażeniami. Ostrzeżenia bezpieczeństwa i instrukcje należy zachować do zastosowania w przyszłości. Zastosowane w ostrzeżeniach określenie „elektronarzędzie” odnosi się do narzędzi podłączanych do sieci zasilających (przewodowych) oraz akumulatorowych (beprzewodowych).

5.1 Miejsce użytkowania

- Miejsce pracy powinno być czyste i dobrze oświetlone. Praca w zagrażonym i niedostatecznie oświetlonym otoczeniu sprzyja wypadkom.
- Nie wolno korzystać z urządzenia w otoczeniu zagrożonym wybuchem, np. w obecności łatwopalnych cieczy, gazów lub pyłów. Urządzenia elektryczne powodują iskrzenie, co może prowadzić do zapłonu pyłów lub oparów.
- W czasie pracy urządzenia w najbliższym otoczeniu nie mogą przebywać dzieci ani inne osoby postronne. Nieuwaga może prowadzić do utraty kontroli nad urządzeniem.

5.2 Bezpieczeństwo elektryczne

- Zawsze sprawdzaj, czy parametry zasilania odpowiadają napięciu określonemu na tabliczce znamionowej.
- Wtyczka zasilania urządzenia musi pasować do gniazdka. Nie wolno modyfikować wtyczki w żaden sposób. Nie używać łączników pośrednich do elektronarzędzi z uziemieniem. Niemodyfikowane wtyczki i odpowiednie do nich gniazdka zmniejszają zagrożenie porażenia elektrycznego.

- Unikać bezpośredniego kontaktu z uziemionymi obiektami takimi jak rury, grzejniki, piece lub lodówki. Ryzyko porażenia wzrasta, jeśli ciało użytkownika jest uziemione.
- Urządzenie nie może być narażone na kontakt z deszczem lub wilgocią. Woda wnikać do urządzenia zwiększa ryzyko porażenia elektrycznego.
- Nie wykorzystywać przewodu zasilającego do celów, do których nie jest przeznaczony. Nie wolno używać przewodu do noszenia i przeciągania urządzenia lub do wyciągania wtyczki z gniazdka. Przewód należy chronić przed ciepłem, olejem, ostrymi krawędziami lub częściami ruchomymi. Uszkodzone lub splątane przewody zwiększają ryzyko porażenia elektrycznego.
- Podczas pracy na zewnątrz należy zastosować odpowiedni przedłużacz, przeznaczony do użytku na wolnym powietrzu. Zastosowanie przewodu zasilającego przeznaczonego do użytku na zewnątrz zmniejsza ryzyko porażenia elektrycznego.
- Jeśli nie można uniknąć pracy z urządzeniem w wilgotnym otoczeniu, należy użyć wyłącznika różnicowo-prądowego, który redukuje niebezpieczeństwo porażenia prądem.

5.3 *Bezpieczeństwo osobiste*

- Podczas użytkowania narzędzia należy być czujnym, skoncentrować się na wykonywanych czynnościach i zachowywać zdrowy rozsądek. Nie należy używać urządzenia będąc zmęczonym lub pod wpływem narkotyków, alkoholu bądź leków. Chwila nieuwagi podczas pracy z urządzeniem może skutkować poważnymi obrażeniami ciała.
- Należy korzystać ze sprzętu ochrony osobistej i zawsze nosić osłonę na oczy. Stosowanie w odpowiednich sytuacjach sprzętu ochrony osobistej, jak maska przeciwpyłowa, obuwie antypoślizgowe, kask lub nauszники przeciwhałasowe zmniejsza ryzyko obrażeń ciała.
- Unikać przypadkowego uruchomienia. Przed podłączeniem narzędzia do prądu upewnić się, że włącznik jest w pozycji „0” (wyłącz.). Przenoszenie urządzenia z palcem na wyłączniku lub podłączanie urządzenia do gniazdka, kiedy wyłącznik jest w pozycji „I” (włącz.) grozi wypadkami.
- Przed włączeniem urządzenia należy usunąć wszelkie klucze regulacyjne. Klucz lub inne narzędzie pozostawione na obracającej się części urządzenia może spowodować obrażenia ciała.
- Nie wychylać się nadmiernie. Należy zawsze zachować odpowiednią postawę i równowagę. Zapewnia to zachowanie lepszej kontroli w nieoczekiwanych sytuacjach.
- Należy odpowiednio się ubierać: nie nosić luźnej odzieży lub biżuterii. Włosy, odzież i rękawice trzymać z dala od ruchomych części urządzenia. Luźna odzież, biżuteria lub długie włosy mogą zaplątać się w ruchome części.
- Jeśli urządzenie jest wyposażone w wyciąg pyłu i urządzenie do odpylania, należy upewnić się, że są one poprawnie podłączone i użytkowane. Stosowanie takich urządzeń zmniejsza zagrożenia powodowane zapyleniem.

5.4 *Użytkowanie i konserwacja elektronarzędzi*

- Nie wolno przeciążać elektronarzędzi. Należy używać właściwego elektronarzędzia dla zamierzonych prac. Właściwe elektronarzędzie pozwoli na lepsze i bezpieczniejsze wykonanie pracy przy takim obciążeniu, do jakiego zostało zaprojektowane.
- Nie stosować urządzenia w sytuacji, kiedy wyłącznik nie funkcjonuje prawidłowo. Każde elektronarzędzie z niesprawnym wyłącznikiem jest niebezpieczne i należy je naprawić.
- Przed podjęciem jakichkolwiek regulacji, wymiany akcesoriów lub podczas przechowywania, elektronarzędzie musi być odłączone od zasilania. Takie środki zapobiegawcze zmniejszają ryzyko niezamierzonego uruchomienia elektronarzędzia.
- Nieużywane elektronarzędzie należy przechowywać poza zasięgiem dzieci; nie wolno też zezwalać na korzystanie z niego przez osoby niezaznajomione z urządzeniem oraz z niniejszą instrukcją obsługi. Elektronarzędzia są niebezpieczne w rękach nieprzeszkolonych użytkowników.

- Urządzenie należy poddawać konserwacji. Sprawdzać regulację lub mocowanie ruchomych części, ewentualne pęknięcia lub inne uszkodzenia, które mogą wpływać na pracę narzędzia. Wszelkie zauważone uszkodzenia muszą być naprawione przed ponownym użytkowaniem. Nieprawidłowa konserwacja narzędzi jest przyczyną wielu wypadków.
- Części tnące muszą być utrzymywane w stanie naostrzonym i czystym. Prawidłowo konserwowane części tnące o ostrych krawędziach zapewniają łatwiejszą obsługę narzędzia i zmniejszają prawdopodobieństwo zakleszczenia.
- Z elektronarzędzia, akcesoriów, końcówek tnących itp. należy korzystać jedynie zgodnie z niniejszą instrukcją i przeznaczeniem właściwym dla danego typu urządzenia, przy uwzględnieniu warunków pracy oraz rodzaju wykonywanego zadania. Użytkowanie elektronarzędzi w sposób niezgodny z przeznaczeniem może powodować niebezpieczne sytuacje.

5.5 *Serwis*

- Serwis elektronarzędzia powinien być przeprowadzany jedynie przez wykwalifikowany personel, który stosuje tylko oryginalne części zamienne. Zapewni to bezpieczeństwo użytkowania elektronarzędzia.

6 DODATKOWE ZALECENIA DOTYCZĄCE BEZPIECZEŃSTWA DLA PIŁ POWROTNYCH

- Nie wolno uruchamiać narzędzia, kiedy ostrze dotyka jakiegokolwiek powierzchni. Działanie brzeszczotu może spowodować odbicie narzędzia i obrażenia ciała.
- Zawsze przed odłożeniem narzędzia należy poczekać na jego całkowite zatrzymanie. Pracujące narzędzie szybko szarpnie, kiedy końcówka styka się z jakąkolwiek powierzchnią.
- Nie wolno ciąć zbyt dużych elementów
- Nie wolno ciąć gwoździ lub wkrętów o ile nie jest stosowane ostrze specjalnie przeznaczone do tego celu. Przed cięciem sprawdzić wszystkie materiały
- Przed włączeniem narzędzia upewnić się, że ostrze nie styka się z przedmiotem obrabianym.
- Ręce trzymać z daleka od części ruchomych i górnej powierzchni przedmiotu obrabianego. Kiedy piła pracuje nie wolno umieszczać rąk poniżej powierzchni roboczej.
- Podczas pracy narzędzie wolno chwycić tylko za izolowane powierzchnie chwytowe, ponieważ narzędzie tnące może się zetknąć z ukrytymi przewodami lub własnym przewodem zasilającym. Kontakt z przewodem pod napięciem może spowodować, że nieosłonięte części metalowe elektronarzędzia znajdą się pod napięciem, co może spowodować porażenie operatora prądem elektrycznym.
- Nie wolno uruchamiać narzędzia, kiedy ostrze dotyka jakiegokolwiek powierzchni. Działanie ostrza może spowodować odbicie narzędzia i obrażenia ciała.
- Zawsze należy nosić okulary ochronne lub gogle; zwykłe okulary lub okulary przeciwsłoneczne nie są okularami ochronnymi.
- Przed cięciem sprawdzić, czy w miejscu pracy jest odpowiednia przestrzeń. Pozwoli to uniknąć cięcia stołu roboczego, podłogi itp.
- Produkt ten nie jest zabawką. Trzymać go poza zasięgiem dzieci.
- Osoby stosujące rozruszniki serca, przed korzystaniem z narzędzia, powinny skonsultować się z lekarzem. Pole elektromagnetyczne występujące w pobliżu rozrusznika serca może spowodować zakłócenie jego pracy lub usterek rozrusznika. Dodatkowo, osoby z rozrusznikiem serca powinny:
 - unikać pracy w samotności;
 - nie używać narzędzia z zablokowanym w położeniu włączenia włącznikiem zasilania;
 - odpowiednio konserwować i sprawdzać urządzenie aby uniknąć porażenia prądem elektrycznym.

7 DODATKOWE ZALECENIA DOTYCZĄCE BEZPIECZEŃSTWA DLA AKUMULATORÓW I ŁADOWAREK

7.1 Akumulatory

- Nie wolno nigdy próbować z jakiegokolwiek powodu otwierać akumulatorów.
- Nie wolno przechowywać w miejscach, gdzie temperatura może przekraczać 40 °C.
- Ładować tylko przy temperaturach otoczenia od 4 °C do 40 °C.
- Akumulatory należy przechowywać w chłodnym i suchym miejscu (od 5 °C do 20 °C). Nie wolno przechowywać akumulatorów w stanie rozładowanym.
- „Akumulatory litowo-jonowe dobrze jest regularnie rozładowywać i ładować ponownie (co najmniej 4 razy w roku).
- Podczas użycia akumulatorów przestrzegać instrukcji zawartych w rozdziale „Ochrona środowiska”.
- Nie powodować zwarcia. W przypadku wykonania połączenia między biegunem dodatnim (+) a ujemnym (-) bezpośrednio lub przez przypadkową styczność z przedmiotem metalowym, następuje zwarcie akumulatora, a przepływ wysokiego napięcia spowoduje wytworzenie ciepła, co może prowadzić do rozerwania obudowy lub pożaru.
- Nie podgrzewać. Jeżeli akumulatory zostaną podgrzane do temperatury powyżej 100°C, elementy uszczelniające i izolacyjne oraz inne części z polimerów mogą zostać uszkodzone w wyniku wycieku elektrolitu i/lub zwarcia wewnętrznego prowadzącego do wytworzenia ciepła powodującego rozerwanie obudowy lub pożar. Dodatkowo nie wolno wrzucać akumulatorów do ognia – może to spowodować wybuch i/lub intensywny proces palenia.
- W warunkach ekstremalnych może dojść do wycieku z akumulatora. W przypadku zaobserwowania cieczy na akumulatorze postępować jak niżej:
 - Dokładnie wytrzeć ciecz za pomocą ściereczki. Unikać kontaktu ze skórą.
 - W przypadku kontaktu ze skórą lub oczami, postępować zgodnie z poniższymi zaleceniami:
 - ✓ Natychmiast przepłukać wodą. Zneutralizować za pomocą delikatnego kwasu, takiego jak sok z cytryny lub ocet.
 - ✓ W przypadku kontaktu z oczami intensywnie płukać czystą wodą przez co najmniej 10 minut. Skonsultować się z lekarzem.



Zagrożenie pożarem! Unikać zwarcia styków odłączanego akumulatora. Nie spalać akumulatora w piecu.

7.2 Ładowarki

- Nie wolno nigdy próbować ładować baterii jednorazowego użytku.
- Uszkodzone przewody należy natychmiast wymienić.
- Nie wolno wystawiać na działanie wody.
- Nie wolno otwierać ładowarki.
- Nie wolno sondować ładowarki.
- Ładowarka przeznaczona jest wyłącznie do użytku w pomieszczeniach.

8 ŁADOWANIE ORAZ WKŁADANIE LUB WYJMOWANIE AKUMULATORA

8.1 Wskazania ładowania (ryc. 1)

Podłączyć ładowarkę do gniazdka sieciowego.

- Świeci stale na zielono: gotowa do ładowania.
- Świeci na czerwono + świeci stale na zielono: ładowanie.
- Świeci stale na zielono + świeci stale na czerwono: naładowany.



Uwaga: Jeżeli akumulator nie pasuje, należy go odłączyć i sprawdzić, czy pakiet akumulatora jest prawidłowy dla danego modelu ładowarki, jak pokazano w karcie charakterystyk. Nie wolno ładować żadnego innego pakietu akumulatorów lub jakiegokolwiek pakietu akumulatorów, który nie pasuje pewnie do ładowarki.

1. Po podłączeniu okresowo sprawdzać ładowarkę i pakiet akumulatorów
2. Po zakończeniu ładowania odłączyć zasilacz od gniazdka i odłączyć go od pakietu akumulatora.
3. Przed użyciem poczekać na całkowite wystygnięcie pakietu akumulatora.
4. Ładowarkę i pakiet akumulatora przechowywać w pomieszczeniu, poza zasięgiem dzieci.



UWAGA: Jeżeli po ciągłym użytkowaniu w narzędziu akumulator jest gorący, przed ładowaniem pozostawić go do ochłodzenia do temperatury pokojowej. Spowoduje to wydłużenie żywotności akumulatorów.

8.2 Wyjmowanie/wkładanie akumulatora (ryc. 2)



OSTRZEŻENIE: Przed wykonaniem jakichkolwiek ustawień upewnić się, że urządzenie jest wyłączone lub wyjęty jest pakiet akumulatora.

- Przytrzymać narzędzie jedną ręką, a pakiet akumulatora (9) drugą.
- W celu zainstalowania: nacisnąć i przesunąć pakiet akumulatorów do gniazda akumulatorów upewniając się, że zapadka zwalniająca na tylnej stronie akumulatora wskakuje na miejsce i akumulator jest zamocowany przed rozpoczęciem pracy.
- W celu zdemontowania: Nacisnąć zapadkę zwalniająca akumulatora i jednocześnie wyciągnąć pakiet akumulatora.

9 MONTAŻ

9.1 Wkładanie i wyjmowanie brzeszczotu piły (ryc. 3)



OSTRZEŻENIE: Przed wykonaniem jakichkolwiek ustawień upewnić się, że piła jest wyłączona, a przycisk wyłączenia blokady znajduje się w położeniu środkowym oraz wyjąć pakiet akumulatora z piły.



Celem uniknięcia przypadkowego uruchomienia przed podłączeniem narzędzia do gniazdka upewnić się, że przycisk wyłączenia blokady nie znajduje się w położeniu wyłączenia blokady i że palec nie dotyka spustu włącznika/wyłącznika.

- Obrócić szybokozłączkę zacisku brzeszczotu (2) ręką w lewo.
- Jednocześnie pchnąć brzeszczot (6) do najgłębszego położenia, a następnie zwolnić szybokozłączkę zacisku brzeszczotu (2). Sprawdzić, czy jest on pewnie przymocowany.
- Podczas zdejmowania brzeszczotu piły (6) wykonać powyższą procedurę w odwrotnej kolejności.



OSTRZEŻENIE! Przed podłączeniem pakietu akumulatora należy zawsze pociągnąć brzeszczot celem upewnienia się, że jest pewnie przymocowany w zacisku. Brak spełnienia tego warunku może spowodować poważne obrażenia.

10 OBSŁUGA

10.1 Włączanie/wyłączanie (ryc. 4)

- Upewnić się, że zainstalowany jest pakiet akumulatora.
- Pchnąć przycisk blokady (3) w prawą lub lewą stronę i nacisnąć spust włącznika/wyłącznika (4).
- Celem wyłączenia wystarczy zwolnić włącznik/wyłącznik (4).

10.2 Zmiana kąta ślizgu obrotowego (ryc. 5)

Ślizg obrotowy można ręcznie regulować pod odpowiednim kątem, co jest wygodne podczas obsługi narzędzia.

10.3 Zmiana położenia ślizgu obrotowego (ryc. 6)

- Wyjąć akumulator z pilarki.



OSTRZEŻENIE: Nieodłączenie pilarki od gniazdka elektrycznego może być przyczyną przypadkowego uruchomienia i poważnego urazu.

- Poluzować obie śruby imbusowe w obudowie urządzenia kluczem sześciokątnym.
- Przełożyć zespół stopy uchylnej do wewnątrz lub na zewnątrz.
- Mocno dokręcić obie śruby imbusowe. Nie dokręcać śrub imbusowych nadmiernie.
- Wyjąć klucz imbusowy.



OSTRZEŻENIE: Cięcie przewodów elektrycznych w ścianach może spowodować, że brzeszczot, zacisk brzeszczotu oraz pręt piły znajdują się pod napięciem. Nie wolno dotykać części metalowych podczas cięcia w ścianach, chwycić jedynie za izolowane powierzchnie chwytowe narzędzia. Podczas cięcia w ścianach upewnić się, że przewody elektryczne, rury wodociągowe oraz inne zagrożenia mechaniczne nie znajdują się na ścieżce brzeszczotu.

11 OGÓLNA INSTRUKCJA OBSŁUGI

- Wsunąć całkowicie naładowany pakiet akumulatora w dolnej części uchwytu, upewniając się, że prawidłowo się zaczepił. Upewnić się, że pakiet akumulatora jest prawidłowo osadzony w uchwycie piły tak, aby nie wypadł w czasie użytkowania.
- Mocno chwycić piłę o ruchu posuwisto-zwrotnym obiema rękami. Umieścić brzeszczot obok przedmiotu obrabianego, nacisnąć przycisk wyłączenia blokady (3) i wcisnąć spust włącznika/wyłącznika (4).
- Kiedy narzędzie jest zasilane zwolnić przycisk wyłączenia blokady. Przed rozpoczęciem pracy z przedmiotem obrabianym poczekać, aż piła dojdzie do pełnej prędkości.



WAŻNE: Nie wolno uruchamiać piły, jeżeli brzeszczot piły styka się przed uruchomieniem z czymkolwiek. Jeżeli konieczne podnieść narzędzie z przedmiotu obrabianego przed naciśnięciem spustu włącznika/wyłącznika.

- Podczas przygotowania do cięcia umieścić ślizg obrotowy (1) na powierzchni, która będzie cięta. Wyrównać brzeszczot z kierunkiem cięcia i powoli opuścić brzeszczot na linię cięcia celem rozpoczęcia cięcia. Nie wolno próbować ciąć końcówką brzeszczotu; może dojść do odbicia i uszkodzenia brzeszczotu.
- Po zakończeniu cięcia zwolnić spust włącznika/wyłącznika w celu zatrzymania narzędzia.
- Zdjąć pakiet akumulatora i brzeszczot piły.
- Oczyszczyć, a następnie przechować piłę w pomieszczeniu i w miejscu niedostępnym dla dzieci.

11.1 Cięcie ogólne

Zacisnąć przedmiot obrabiany, jeżeli jest ruchomy. Oprzeć przedni ślizg piły na przedmiocie obrabianym (upewnić się, że ostrze nie styka się z przedmiotem obrabianym) i uruchomić piłę, wywierając odpowiedni nacisk w kierunku cięcia aby przez cały czas utrzymać odpowiedni docisk ślizgu do przedmiotu obrabianego. Nie wolno wymuszać cięcia lub doprowadzać do utknięcia piły. Nie wolno wyginać lub skręcać brzeszczotu; pozostawić narzędziu i brzeszczotowi możliwość wykonania pracy.

Generalnie, brzeszczoty z większym uzębieniem przeznaczone są do drewna, plastiku i kompozytów, natomiast z mniejszym uzębieniem — do cięcia metalu. Drgania lub wibracje mogą wskazywać, że należy zastosować drobniejsze uzębienie lub wyższą prędkość. Jeżeli brzeszczot przegrzewa się lub zacina, może to wskazywać na potrzebę użycia brzeszczotu o większym uzębieniu. Kiedy brzeszczot się stępi należy go wymienić. Tępe brzeszczoty będą dawać słabe wyniki i może dojść do przegrzania piły.

11.2 Cięcie wgłębne

Wyraźnie zaznaczyć linię cięcia, od wygodnego punktu początkowego w obszarze cięcia. Umieścić końcówkę brzeszczotu nad tym punktem z piłą ustawioną równoległe do linii cięcia, powoli opuszczać piłę aż dolna krawędź ślizgu oprze się na przedmiocie obrabianym; brzeszczot nie powinien dotykać przedmiotu obrabianego. Uruchomić piłę i poczekać na uzyskanie przez nią pełnej prędkości. Kiedy piła spoczywa na ślizgu, powoli pochyłać piłę do przodu celem opuszczenia brzeszczotu na linię cięcia. Kontynuować ten ruch dopóki brzeszczot nie znajdzie się w położeniu poprzecznym do przedmiotu obrabianego.

11.3 Cięcie metalu

W tym celu należy stosować brzeszczoty specjalnie przeznaczone do cięcia metalu. Podczas cięcia metalu jako środek chłodzący można stosować lekki olej, zapobiegnie to przegrzaniu brzeszczotu, pomoże w szybszym cięciu i wydłuży trwałość brzeszczotu.

12 CZYSZCZENIE I KONSERWACJA

12.1 Czyszczenie

- Otwory wentylacyjne urządzenia utrzymywać w czystości celem zapobieżenia przegrzaniu silnika.
- Regularnie czyścić obudowę maszyny miękką szmatką, korzystnie po każdym użyciu.
- Szczeliny wentylacyjne powinny być wolne od pyłu i brudu.
- Jeżeli zabrudzenie nie zdejście użyć miękkiej szmatki zwilżonej wodą z mydłem.



Nigdy nie wolno stosować rozpuszczalników, takich jak benzyna, alkohol, woda amoniakalna itp. Takie rozpuszczalniki mogą uszkodzić części plastikowe.

13 PARAMETRY TECHNICZNE

Nr modelu	POWEB2510
Prędkość obrotowa	0-2600min ⁻¹
Napięcie znamionowe	18V
Złącze akumulatora	Wsuwane
Głębokość cięcia stali	6 mm
Głębokość cięcia drewna	100 mm
Regulowany ślizg obrotowy	Tak
Szybkozłączka wymiany ostrza	Tak
Miękki uchwyt	Tak
Regulacja płyty podstawy	Tak
Suw zwrotny	18 mm

14 HAŁAS

Wartości emisji hałasu, zmierzone zgodnie z odpowiednią normą. (K=3)

Poziom ciśnienia akustycznego LpA	75dB(A)
Poziom mocy akustycznej LwA	86dB(A)



UWAGA! Jeśli wartość ciśnienia akustycznego przekracza 85 dB(A), konieczne jest noszenie środków ochrony słuchu.

aw (poziom wibracji):	5,6 m/s ²	K = 1,5 m/s ²
-----------------------	----------------------	--------------------------

15 GWARANCJA

- Na produkt udziela się gwarancji, zgodnie z przepisami prawa, obowiązującej przez 24 miesiące od daty zakupu przez pierwszego użytkownika.
- Niniejsza gwarancja obejmuje wszelkie wady materiałowe i produkcyjne, ale nie dotyczy: baterii, ładowarek, uszkodzonych części ulegających normalnemu zużyciu, takich jak łożyska, szczerki, przewody i wtyczki, ani takich akcesoriów jak wiertła, końcówki do wiertarek, brzeszczoty pił, itd.; nie obejmuje także uszkodzeń ani usterek spowodowanych przez niewłaściwe używanie produktu, wypadki lub modyfikacje; gwarancja nie obejmuje również kosztów transportu.
- Zapisy niniejszej gwarancji nie mają także zastosowania do uszkodzeń i/lub usterek wynikających z nieprawidłowego użytkowania.
- Odrzucamy również wszelką odpowiedzialność za jakiegokolwiek urazy ciała wynikające z nieprawidłowego używania narzędzia.
- Jeśli nie zostanie uzgodnione inaczej w formie pisemnej, wszelkie koszty transportu będą zawsze ponoszone przez klienta.
- Należy zaznaczyć, że żadne roszczenie w ramach gwarancji nie jest możliwe, jeśli uszkodzenie urządzenia będzie spowodowane niestaranną konserwacją lub przeciążeniem urządzenia.
- Gwarancja zdecydowanie nie obejmuje uszkodzeń wynikających z wniknięcia cieczy, nadmiernego osadzenia się pyłu w urządzeniu, zawinionego uszkodzenia (celowego lub wynikającego z poważnego zaniedbania), nieodpowiedniego używania (używania w celach, do których urządzenie nie jest przeznaczone), nieprawidłowej obsługi (nieprzestrzegania zaleceń zawartych w podręczniku użytkownika), nieprawidłowego montażu, uderzenia pioruna oraz nieprawidłowego napięcia sieciowego. Ta lista nie wyczerpuje wszystkich możliwych sytuacji.

- Akceptacja roszczeń w ramach gwarancji nie może prowadzić do wydłużenia okresu gwarancji ani rozpoczęcia nowego okresu gwarancji w przypadku wymiany urządzenia.
- Producent może odrzucić roszczenie, jeżeli nie jest możliwa weryfikacja dokonania zakupu, a także, jeśli można wyraźnie stwierdzić, że produkt nie był konserwowany we właściwy sposób (czyszczenie szczelin wentylacyjnych, regularny przegląd szczotek węglowych itp.).
- Jako dowód zakupu należy zachować rachunek.
- Czyste i niezdemontowane narzędzie należy zwrócić do sprzedawcy, w oryginalnym opakowaniu formowanym metodą wydmuchiwania (jeżeli produkt był w nie fabrycznie zapakowany), wraz z dowodem zakupu.

16 ŚRODOWISKO NATURALNE



Jeśli konieczna będzie wymiana urządzenia po jego długim użytkowaniu, nie wolno go wyrzucać z normalnymi odpadami z gospodarstwa domowego, ale należy się go pozbyć w sposób bezpieczny dla środowiska.

Zużyte urządzenia elektryczne nie mogą być traktowane jak zwykłe odpady domowe. Należy je odstawić do wyspecjalizowanych punktów zbiórki takich odpadów. Informacje na temat recyklingu i pozbywania się odpadów można uzyskać od administracji lokalnej lub od sprzedawcy.



VARO N.V. - Joseph Van Instraat 9 - BE2500 Lier - BELGIA oświadcza, że

Produkt: Piła dwukierunkowa

Znak towarowy: Powerplus

Model: POWEB2510

spełnia niezbędne wymogi i inne stosowne postanowienia odpowiednich dyrektyw europejskich, opierając się na stosowaniu europejskich norm zharmonizowanych. Wszelkie nieuprawnione modyfikacje urządzenia spowodują unieważnienie niniejszej deklaracji.

Dyrektywy europejskie (wraz z wszelkimi dyrektywami je zmieniającymi, aż do dnia podpisania):

2011/65/UE

2006/42/WE

2014/30/UE

Europejskie normy zharmonizowane (wraz z wszelkimi dyrektywami je zmieniającymi, aż do dnia podpisania):

EN62841-1 : 2015

EN62841-2-11 : 2016

EN55014-1 : 2006

EN55014-2 : 2015

Osoba odpowiedzialna za przechowywanie dokumentacji technicznej: Philippe Vankerkhove, VARO – Vic. Van Rompuy N.V.

Niżej podpisany/a działa w imieniu Dyrektora Naczelnego firmy,

Hugo Cuypers

Specjalista ds. Regulacyjnych – Dyrektor ds. Zgodności z Przepisami

06/06/18

1	ALKALMAZÁS.....	3
2	LEÍRÁS (A ÁBRA)	3
3	CSOMAGOLÁS TARTALMA	3
4	JELZÉSEK	4
5	ÁLTALÁNOS BIZTONSÁGI SZABÁLYOK.....	4
5.1	<i>Munkakörnyezet.....</i>	<i>4</i>
5.2	<i>Elektromos biztonság.....</i>	<i>4</i>
5.3	<i>Személyi biztonság.....</i>	<i>5</i>
5.4	<i>Az elektromos működtetésű szerszámok helyes használata</i>	<i>5</i>
5.5	<i>Szerviz</i>	<i>6</i>
6	KIEGÉSZÍTŐ BIZTONSÁGI UTASÍTÁSOK KARDFŰRÉSZ RÉSZÉRE.....	6
7	KIEGÉSZÍTŐ BIZTONSÁGI UTASÍTÁSOK AKKUMULÁTOROKHOZ ÉS TÖLTŐKHÖZ.....	6
7.1	<i>Akkumulátorok.....</i>	<i>6</i>
7.2	<i>Töltők.....</i>	<i>7</i>
8	AZ AKKUMULÁTOR TÖLTÉSE, BEHELYEZÉSE VAGY ELTÁVOLÍTÁSA	7
8.1	<i>Töltő kijelzései (1. ábra).....</i>	<i>7</i>
8.2	<i>Akkumulátor behelyezése / eltávolítása (2. ábra).....</i>	<i>8</i>
9	ÖSSZESZERELÉS	8
9.1	<i>A fűrészlap felszerelése és eltávolítása (3. ábra)</i>	<i>8</i>
10	MŰKÖDTETÉS	8
10.1	<i>Be- és kikapcsolás (4. ábra)</i>	<i>8</i>
10.2	<i>A főtámasz egység állásszögének megváltoztatása (5. ábra)</i>	<i>9</i>
10.3	<i>A főtámasz helyzetének megváltoztatása (6. ábra)</i>	<i>9</i>
11	ÁLTALÁNOS MŰKÖDTETÉSI UTASÍTÁSOK.....	9
11.1	<i>Általános vágás.....</i>	<i>9</i>
11.2	<i>Beszűrő vágás.....</i>	<i>10</i>
11.3	<i>Fém vágása</i>	<i>10</i>
12	TISZTÍTÁS ÉS KARBANTARTÁS	10

12.1	Tisztítás	10
13	MŰSZAKI ADATOK	10
14	ZAJ	11
15	JÓTÁLLÁS	11
16	KÖRNYEZETVÉDELEM	12
17	MEGFELELŐSÉGI NYILATKOZAT	12

KARDFŰRÉS 18V (AKKU NÉLKÜL)**POWEB2510****1 ALKALMAZÁS**

A kardfűrész szabványos fűrészlap használata mellett fa, vas, színesfém és műanyag vágására alkalmas. Professzionális felhasználásra nem alkalmas.



VIGYÁZAT! A saját biztonsága érdekében figyelmesen olvassa el az alábbi kezelési utasítást és az általános biztonsági utasításokat. A berendezést kizárólag az alábbi utasításokkal együtt lehet továbbadni.

2 LEÍRÁS (A ÁBRA)

1. Főtámasz
2. Fűrészlap gyorscsatlakozó
3. Reteszelő gomb
4. BE/KI kapcsoló ravasz
5. Puha markolat
6. Fűrészlap (Nem tartalmazza a csomag)
7. Töltő (Nem tartalmazza a csomag)
8. Akkumulátor egység kioldó gomb
9. Akkumulátor köteg (Nem tartalmazza a csomag)

3 CSOMAGOLÁS TARTALMA

- Távolítsa el a csomagolóanyagokat.
- Távolítsa el a csomagolás fennmaradó részét és a szállítási támasztóelemeket (ha van ilyen).
- Ellenőrizze a csomag tartalmának teljességét.
- Ellenőrizze a készüléket, a hálózati vezetéket, a hálózati csatlakozót és a többi tartozékot, hogy azok a szállítás során nem sérültek meg.
- Amennyiben lehetséges őrizze meg a csomagolóanyagot a jótállási időszak végéig. Majd a helyi hulladékeltávolítási előírásoknak megfelelően távolítsa el azokat.



FIGYELMEZTETÉS: A csomagolóanyag nem játékszer! Ne engedje, hogy a gyermekek műanyag zsákokkal játszanak, mert az fulladásveszélyt okozhat!













- 1 x készülék
- 1 x kézikönyv
- 1 x hatszögletű csavarkulcs



Ha hiányzó, vagy sérült alkatrészt észlel, kérjük lépjen kapcsolatba a forgalmazóval.

4 JELZÉSEK

A jelen kézikönyvben és/vagy a gépen az alábbi jelzéseket használtuk:

	Személyi sérülésre vagy a készülék sérülésének veszélyére szóló felhívás.		Az európai irányelv(ek) szükséges követelményei szerint.
	Használat előtt olvassa el a kezelési utasítást!		II. Érintésvédelmi osztályú gép – Dupla szigetelés – Nincs szükség földelt dugó alkalmazására (csak a töltőhöz).
	Viseljen fülvédőt!		Környezeti hőmérséklet max. 40 °C (csak az elemhez).
	Viseljen szemvédőt!		Az akkumulátort és a töltőt csak beltéri helyiségben használja.
	Porképződéskor viseljen maszkot!		Az akkumulátort és a töltőt ne tegye ki víz hatásának.
	Viseljen kesztyűt!		Az akkumulátort vagy a töltőt tilos elégetni.

5 ÁLTALÁNOS BIZTONSÁGI SZABÁLYOK

Olvasson el minden biztonsági figyelmeztetést és minden utasítást. A figyelmeztetések és utasítások betartásának elmulasztása áramütést, tüzet és/vagy súlyos sérülést okozhat. Őrizzze meg a figyelmeztetések és utasítások leírását jövőbeni hivatkozás céljából. A figyelmeztetésekben előforduló berendezés (power tool) kifejezés a hálózatról működtetett (vezetékes) berendezésre, vagy az elemes (vezetékmentes) berendezésre utal.

5.1 Munkakörnyezet

- A munkaterületét tartsa tisztán és rendben. A rendtelenség és a megvilágítatlan munkaterületek balesetekhez vezethetnek.
- Ne működtesse az eszközt robbanásveszélyes környezetben, ahol éghető folyadékok, gázok és por található. Az elektromos működtetésű szerszámok szikrázhatnak, ezek pedig meggyújthatják a port vagy gőzöket.
- Az elektromos működtetésű szerszám használata közben ne tartózkodjanak a közelében gyerekek és más személyek. Ha megzavarják, elvesztheti a felügyeletet az eszköz felett.

5.2 Elektromos biztonság

- Mindig ellenőrizze, hogy a tápellátás megfelel-e az adattáblán feltüntetett feszültségnek.
- A csatlakozódugónak illeszkednie kell a tápaljzatba. A hálózati csatlakozódugó semmiképpen nem alakítható át. Ne használja az adapter-csatlakozót más földelt eszközökkel együtt. Az eredeti csatlakozódugók és megfelelő tápaljzatok révén csökkenthető az elektromos áramütés veszélye.
- Kerülje az érintkezést földelt felületekkel, például csővezetékkel, fűtőkészülékekkel, tűzhelyekkel és hűtőkkel. Az áramütés kockázata nő, ha a teste földelt.

- Az eszközt tartsa távol az esőtől vagy a nedvességtől. Ha víz szivárog az elektromos készülékbe, az növeli az elektromos áramütés kockázatát.
- Ne a kábelt használja az eszköz szállításához vagy felakasztásához, és a csatlakozót ne a kábel meghúzásával távolítsa el a tápaljzatból. A tápkábelt tartsa távol hőtől, olajtól, éles élektől vagy az eszköz mozgó alkatrészeitől. A sérült vagy összegubancolódott tápkábelek növelik az áramütés kockázatát.
- Ha kültéren használja az elektromos működtetésű szerszámot, akkor csak kültéri használatra jóváhagyott hosszabbító kábeleket használjon. A kültéri használatra alkalmas hosszabbító kábel használata csökkenti az elektromos áramütés kockázatát.
- Ha elkerülhetetlen a készülék nedves helyen történő alkalmazása, akkor használjon áramvédőkapcsolóval (RCD) védett tápellátást. Az RCD lecsökkenti az áramütés kockázatát.

5.3 Személyi biztonság

- Legyen körültekintő, figyeljen munkájára, és legyen tudatos az elektromos működtetésű szerszám használatakor. Ne használja az elektromos működtetésű szerszámot, ha fáradt, vagy ha alkohol, drog vagy gyógyszer hatása alatt áll. Az eszköz használatakor már egy pár másodperces figyelmetlenség is súlyos sérülést okozhat.
- Viseljen személyi védőeszközöket, és mindig viseljen védőszemüveget és védőkesztyűt. A személyi védőeszközök használata - például a védőmaszké, a csúszásmentes biztonsági cipőké, a védősisakoké vagy a fűlvédőké - az elektromos működtetésű szerszám típusától és használati módjától függően csökkenti a sérülés kockázatát.
- Kerülje el a készülék véletlenszerű elindulását. A hálózati csatlakozó tápaljzathoz csatlakoztatása előtt ellenőrizze, hogy a kapcsoló "OFF (0)" (KI) helyzetben áll-e. Balesetet okozhat, ha a készülék szállítása közben a kapcsolóra helyezi a kezét, vagy olyan módon csatlakoztatja a tápellátáshoz, hogy a kapcsoló eközben az „ON” (BE) helyzetben áll.
- A készülék bekapcsolása előtt távolítsa el minden állítókulcsot vagy csavarkulcsot. A készülék forgó részén található eszköz vagy csavarkulcs sérüléseket okozhat.
- Ne becsülje túl képességeit. Ellenőrizze, hogy lábtartása biztonságos-e, és mindig tartsa meg az egyensúlyát. Ekkor jobban ellenőrzése alatt tarthatja az eszközt a váratlan helyzetekben.
- Viseljen megfelelő ruházatot. Ne viseljen laza ruházatot vagy ékszereket. A haját, a ruháját és a kesztyűjét tartsa távol a mozgó részekről. A laza ruházatot, ékszereket vagy hosszú haját becsíphetik a mozgó részek.
- Ha a készülékre poredszívó és port megkötő eszközök szerelhetők, ellenőrizze, hogy megfelelően csatlakoztatta-e és használja-e őket. Ezeknek az eszközöknek a használata csökkenti a por káros hatását.

5.4 Az elektromos működtetésű szerszámok helyes használata

- Ne terhelje túl a készüléket. A munkájához a megfelelő szerszámot használja. A megfelelő szerszámmal a jelzett teljesítménytartományon belül nagyobb hatékonysággal és sokkal biztonságosabban dolgozhat.
- Ne használja a meghibásodott kapcsolójú szerszámokat. Minden olyan elektromos működtetésű szerszám, amely nem kapcsolható be és ki a kapcsolójával, veszélyes és javításra szorul.
- Bármely beállítás végrehajtása, a tartozékok cseréje vagy a szerszám eltevése előtt húzza ki a csatlakozót a tápaljzatból. Ezek az elővigyázatossági intézkedések megakadályozzák a véletlenszerű indítást.
- A használaton kívüli elektromos működtetésű szerszámokat is tartsa olyan helyen, ahol gyerekek nem férhetnek hozzájuk. Ne engedélyezze a készülék működtetését olyan személyeknek, akik nem ismerik a készüléket, vagy nem olvasták el a használati utasítást. Az elektromos működtetésű szerszámok veszélyesek lehetnek, ha kezdő felhasználók használják.

- Gondoskodjon a készülék helyes karbantartásáról. Ellenőrizze, hogy a mozgó részek megfelelően működnek-e és nem ragadnak-e be, illetve hogy az alkatrészek nem károsodtak-e vagy rongálódtak-e meg a működést befolyásoló mértékben. Használat előtt minden sérült alkatrészt ki kell javítani. Számos balesetet okoznak a rosszul karbantartott elektromos működtetésű szerszámok.
- Tartsa élesen és tisztán a vágószerszámokat. A helyesen karbantartott, éles vágószerszámok kevésbé akadnak el és könnyebben irányíthatók.
- Az elektromos működtetésű szerszámokat, tartozékokat, betéteket az utasításoknak és az adott típusú eszköznek megfelelően használja, figyelembe véve a munkafeltételeket és a végrehajtandó tevékenységet. Az elektromos működtetésű szerszámok rendeltetésétől eltérő használata veszélyes helyzetekhez vezethet.

5.5 Szervíz

- A javításokhoz kizárólag eredeti pótalkatrészek használhatók, és a javítási műveleteket csak minősített, szakképzett személyzet végezheti. Ez biztosítja eszköze biztonságosságát.

6 KIEGÉSZÍTŐ BIZTONSÁGI UTASÍTÁSOK KARDFŰRÉSZ RÉSZÉRE

- Ne indítsa el a készüléket, ha az más felülettel érintkezik. Ne nézzen erősen a munkafelületre, mert részecskék pattanhatnak vissza és sérülést okozhatnak.
- Mielőtt leteszi a készüléket, várja meg, hogy az teljesen leálljon. A működő készülék váratlan mozdulatot végezhet, amikor az más felülettel érintkezik.
- Tilos túl nagy méretű munkadarabot vágni.
- Tilos a készülékkel szöveget, vagy csavart vágni, kivéve, ha olyan fűrészlapot használ, melyet speciálisan erre a célra terveztek. A vágás megkezdése előtt mindig vizsgálja meg a vágandó anyagot.
- A készülék bekapcsolása előtt ellenőrizze, hogy a fűrészlap ne érjen hozzá a munkadarabhoz.
- Tartsa a kezét a mozgó alkatrészekről és a munkadarab felületétől távol. A fűrész működése közben tilos a kezét a munkavégzési felület alatt tartani.
- Tartsa a szerszámot a szigetelt fogantyúnál fogva, ha olyan munkát végez, ahol a vágószerszám rejtett vezetékbe vagy a saját tápkábelébe akadhat. Feszültség alatt levő "élő" vezetékkel való érintkezéskor az elektromos szerszám fém alkatrészei is feszültség alá kerül, és a kezelő áramütést szenvedhet.
- Ne indítsa el a készüléket, ha a fűrészlap bármilyen felülettel érintkezik. A fűrészlap mozgása ugráztatja a szerszámot, és ez személyi sérülést okozhat.
- Mindig viseljen védőszemüveget vagy védőmaszkot, a normál receptre kapható szemüveg vagy a napszemüveg nem biztonsági üvegből készül.
- A vágás megkezdése előtt ellenőrizze a munkaterületen a megfelelő szabad távolságok meglétét. Ezzel megelőzheti, hogy belevágjon a munkaasztalba, a padlóba, stb.
- Ez a termék nem játék. Tartsa távol a gyermekektől.
- Pacemakerrel élő személyek konzultáljanak az orvosukkal a használat előtt. A pacemaker közelében keletkező elektromágneses mezők interferenciát vagy a pacemaker meghibásodását okozhatják. Ezeken kívül, a pacemakerrel élő személyek:
 - Ne használják a berendezést egyedül.
 - Ne használják a berendezést reteszelt bekapcsoló gombbal.
 - Kellő módon tartsák karban és vizsgálják át a készüléket, hogy elkerüljék az áramütés.

7 KIEGÉSZÍTŐ BIZTONSÁGI UTASÍTÁSOK AKKUMULÁTOROKHOZ ÉS TÖLTŐKHÖZ

7.1 Akkumulátorok

- Tilos bármi okból kifolyólag kinyitni.
- Tilos olyan helyen tárolni, ahol a hőmérséklet meghaladhatja a 40 °C-ot.

- Csak 4 °C és 40 °C közötti hőmérsékleten töltsé.
- Az akkumulátorokat hűvös, száraz helyen tárolja (5 °C-20 °C között). Ne tárolja az akkumulátorokat lemerült állapotban.
- Előnyösebb, ha a lemerült Li-ion akkukat rendszeresen feltölti (évente legalább 4 alkalommal). A Li-ion akku hosszú távú tárolásához a 40%-os teljesítmény ideális.
- Az akkumulátorok ártalmatlanítása során kövesse „A környezetvédelem” című fejezetben foglaltakat.
- Ne tegye ki rövidzárlat hatásának. Ha közvetlenül a pozitív (+) és a negatív (-) kimenetek között érintkezés jön létre, vagy fém tárgyhoz történő véletlenszerű érintkezés során, az akkumulátor rövidzárlatos lesz és intenzív áram halad rajta keresztül. Ennek során hő keletkezik, amelynek hatására repedés vagy tűz keletkezhet.
- Ne hűtse. Ha az akkumulátorok 100 °C fölé melegsznek, akkor a hegesztés és az elválasztó szigetelés és egyéb polimer elemek megsérülhetnek, amely az elektrolit kiszivárgását és/vagy belső rövidzárlat kialakulását okozhatják. Ennek során hő keletkezik, amelynek hatására repedés vagy tűz keletkezhet. Sőt tilos az akkumulátort elégetni, mert robbanás és/vagy intenzív tűz alakulhat ki.
- Extrém körülmények között előfordul, hogy az akkumulátor ereszt. Amikor folyadékot észlel az akkumulátoron, akkor kövesse az alábbi lépéseket:
 - Óvatosan törölje le a folyadékot egy ruhával. Kerülje a bőrrel való érintkezést.
 - Bőrrel való érintkezés és szembe jutás esetén kövesse az alábbi utasításokat:
 - ✓ Azonnal öblítse le vízzel. Semlegesítse enyhe savval, például citromlével vagy ecettel.
 - ✓ Szembe jutás esetén legalább 10 percen keresztül öblögesse bő, tiszta vízzel. Forduljon orvoshoz.



Tűzveszély! Kerülje el, hogy a leválasztott akkumulátor érintkezői rövidzárlatosak legyenek. Tilos az akkumulátort elégetni.

7.2 Töltők

- Tilos újra nem tölthető akkumulátorok feltöltését megkísérelni.
- A sérült vezetékeket azonnal cserélje ki.
- Tilos víz hatásának kitenni.
- Tilos a töltőt felnyitni.
- Ne tesztelje a töltőt.
- A töltő csak beltéri használatra alkalmas.

8 AZ AKKUMULÁTOR TÖLTÉSE, BEHELYEZÉSE VAGY ELTÁVOLÍTÁSA

8.1 Töltő kijelzései (1. ábra)

Csatlakoztassa a töltőt a konnektorhoz.

- Folyamatos zöld: kész a feltöltésre.
- Villogó piros + folyamatos zöld: töltés folyamatban.
- Folyamatos zöld + folyamatos piros: feltöltött.



Megjegyzés: ha az akkumulátor nem illeszkedik megfelelően, húzza ki, és ellenőrizze, hogy az akkumulátor egység a megfelelő modell ehhez a töltőhöz, ahogy az a műszaki leírásban szerepel. Ne töltsön más típusú akkumulátort, vagy olyan akkumulátort, amely nem illeszkedik biztonságosan a töltőhöz.

1. Gyakran ellenőrizze a töltőt és az akkumulátort, miközben az csatlakoztatott a konnektorhoz

2. A töltés befejezése után húzza ki a töltőt a konnektorból, és húzza ki belőle az akkumulátort.
3. Használat előtt tegye lehetővé, hogy az akkumulátor egység lehűljön.
4. Tárolja a töltőt és az akkumulátort zárt helyen, a gyermekek elől elzárva.



MEGJEGYZÉS: Ha az akkumulátor forró a szerszám folyamatos üzemeltetése miatt, a töltést megelőzően hagyja lehűlni szobahőmérsékletre. Ezzel megnöveli az akkumulátor élettartamát.

8.2 Akkumulátor behelyezése / eltávolítása (2. ábra)



FIGYELEM: Mielőtt bármilyen beállítást végezne a szerszámon, kapcsolja azt ki, vagy távolítsa el belőle az akkumulátort.

- Az egyik kezével fogja meg a szerszámot, a másik kezével pedig az akkumulátor egységet (9).
- A beszereléshez: nyomja és csúsztassa akkumulátort az akkumulátor nyílásba, és ellenőrizze, hogy az akkumulátor hátoldalán a kioldó retesz a helyére pattant, és az akkumulátor biztonságosan rögzítette az üzemeltetés megkezdése előtt.
- Az eltávolításhoz: Nyomja meg az akkumulátor kioldó reteszt, és ezzel egy időben húzza ki az akkumulátort .

9 ÖSSZESZERELÉS

9.1 A fűrészlap felszerelése és eltávolítása (3. ábra)



FIGYELEM: Mielőtt bármilyen beállítást végezne a szerszámon, kapcsolja azt ki a reteszelő gomb középső állásában, és távolítsa el belőle az akkumulátort.



A szerszám véletlenszerű elindulásának elkerülése érdekében ellenőrizze, hogy a reteszelő gomb nincs bekapcsolt állapotban a szerszám csatlakoztatásakor, és az ujjá nem ér hozzá a ki/be kapcsoló ravaszhhoz.

- Forgassa el a gyorscsatlakozót (2) órajárással ellentétes irányba a kezével.
- Ugyanakkor tolja be a fűrészlapot (6) a legmélyebb helyzetbe, majd oldja ki a gyorskapcsolót (2). Ellenőrizze, hogy a fűrészlap biztonságosan rögzítve van-e.
- A fűrészlap (6) eltávolításakor kövesse a fenti folyamatot fordított sorrendben.



FIGYELEM! Mielőtt csatlakoztatná akkumulátort, mindig húzza meg kifelé a pengét, megbizonyosodva arról, hogy az biztonságosan rögzített a gyorscsatlakozóban. Ha ezt nem teszi meg, az komoly sérüléshez vezethet.

10 MŰKÖDTETÉS

10.1 Be- és kikapcsolás (4. ábra)

- Ellenőrizze, hogy az akkumulátor megfelelően csatlakoztatott.
- Nyomja be a reteszelő gombot (3) jobbra vagy balra és nyomja be a KI/BE kapcsoló ravaszt (4).
- A kikapcsoláshoz egyszerűen engedje ki a BE/KI kapcsolót (4).

10.2 A főtámasz egység állásszögének megváltoztatása (5. ábra)

A főtámasz egység kézzel beállítható a megfelelő szögállásba, ami kényelmessé teszi a szerszám használatát.

10.3 A főtámasz helyzetének megváltoztatása (6. ábra)

- Távolítsa el az akkumulátort a készülékből.



FIGYELMEZTETÉS: Az áramforrásból történő kihúzás elmulasztása a készülék véletlenszerű elindulásából adódóan súlyos sérülést okozhat.

- Az imbuszkulccsal lazítsa ki a hajtómű keretében található mindkét csavart .
- Helyezze át a csuklós saruszerelvényt befelé vagy kifelé.
- Húzza meg ismét erősen mindkét csavart. Ne húzza túl szorosra a csavarokat.
- Távolítsa el az imbuszkulcsot.



FIGYELMEZTETÉS! Ha a falban elektromos vezetékbe vág, akkor a fűrészlap, a retesz és a fűrészmechanizmus áram alá kerülhet. Ne érjen hozzá a fém alkatrészekhez, amikor falba vág; csak a készülék szigetelt markolatait fogja meg. Amikor falba vág, ellenőrizze, hogy nincsenek rejtett elektromos vezetékek, vízvezetékek és egyéb mechanikai veszélyek a fűrészlap útjában.

11 ÁLTALÁNOS MŰKÖDTETÉSI UTASÍTÁSOK

- Csúsztassa be a teljesen feltöltött akkumulátor egységet a fogantyú aljába, ellenőrizve, hogy az bekattant a helyére. Győződjön meg arról, hogy az akkumulátor egység biztonságosan rögzített a fűrészgép fogantyújában, és nem fog kiesni belőle a használat közben.
- Erősen fogja a kardfűrész mindkét kezével. Tegye a fűrészlapot a munkadarab közvetlen közelébe, nyomja be jobbra vagy balra a rögzítógombot (3), és tartsa benyomva a KI/BE kapcsoló ravaszt (4).
- Engedje el a rögzítógombot, ha a szerszám elindult. Engedje, hogy a fűrész elérje a teljes sebességét, mielőtt belevágna a munkadarabba.



FONTOS: Ne indítsa el a fűrész, ha a fűrészlap bármihez is hozzáér a működtetés előtt. Ha szükséges, emelje ki a szerszámot a munkadarabból mielőtt ismét benyomná a KI/BE kapcsoló ravaszt.

- A vágás előkészítéseként, helyezze a főtámasz egységet (1) vágni kívánt felületre. A vágás elkezdéséhez állítsa be a fűrészlapot a vágás irányába, és lassan engedje tá a fűrészlapot a vágás vonalára. Ne próbálja elkezdni a vágást a fűrészlap hegyével; az visszarághat, és a fűrészlap tönkremeneteléhez vezethet.
- A vágás befejeztével engedje el a KI/BE kapcsoló ravaszt a szerszám leállításához.
- Távolítsa el az akkumulátor egységet és a fűrészlapot a készülékből.
- Tisztítsa meg, majd tárolja a kardfűrész épületen belül, elzárva a gyerekek elől.

11.1 Általános vágás

Fogja be a munkadarabot, ha az mozgatható. Helyezze a fűrész első támasztékát a munkadarabra (ellenőrizze, hogy a fűrészlap ne érjen hozzá a munkadarabhoz), és indítsa el a fűrész. Helyezzen elegendő nyomást a vágás irányába, hogy a támaszték mindig erősen a munkadarab felületén maradjon. Ne erőltesse a vágást, különben elakad a fűrész. Tilos a fűrészlapot meghajlítani, vagy elforgatni. Engedje, hogy a fűrészlap végezze a munkát.

Általában a durvább fűrészlapok felelnek meg fához, műanyaghoz, illetve a kompozitokhoz, a finomabb fűrészlapok pedig a fémben történő vágáshoz. A kotyogás, vagy rázkódás azt jelzi, hogy finomabb fűrészlapra, vagy pedig nagyobb sebességre van szükség. Ha a fűrészlap túlmelegszik, vagy beragad, akkor az annak a jele, hogy erősebb fűrészlapra van szükség. Cserélje ki a fűrészlapot, ha az életlen. Az életlen fűrészlapok kevésbé optimális vágást eredményeznek és felmelegíthetik a fűrész.

11.2 Beszúró vágás

Jelezzze be világosan a vágás vonalát a vágási felületen. Helyezze a fűrészlap hegyét a kezdőpontra, miközben a fűrész legyen párhuzamos a vágási vonallal. Lassan eressze le a fűrész, hogy a támaszték alsó része a munkadarabhoz érjen, és a fűrészlap még ne érintkezzen a munkadarabbal. Indítsa el a fűrész és várja meg, hogy az elérje teljes sebességét. Amikor a fűrész a támasztékon nyugszik, lassan döntse a fűrész előre és engedje le a fűrészlapot a vágási vonalra. Folytassa a mozdulatot addig, hogy a fűrészlap merőleges legyen a munkadarabra.

11.3 Fém vágása

A speciálisan erre a célra való fűrészlapot kell erre a célra használni. Amikor fémet vág, használhat könnyű olajat hűtőanyagként. Ez megelőzi a fűrészlap túlmelegedését, és elősegíti a gyorsabb vágást, valamint meghosszabbítja a fűrészlap élettartamát.

12 TISZTÍTÁS ÉS KARBANTARTÁS

12.1 Tisztítás

- Tartsa a gép szellőzőnyílásait tisztán, hogy megelőzze a motor túlmelegedését.
- Rendszeresen puha ruhával tisztítsa a gép burkolatát, lehetőleg minden használat után.
- Tartsa a szellőzőnyílásokat portól és piszoktól mentesen.
- Ha a piszok nem jön le, használjon szappanos vízzel megnedvesített puha ruhát.



Ne használjon olyan oldószereket mint például alkohol, ammóniás víz, stb. Ezek az oldószerek károsíthatják a műanyag alkatrészeket.

13 MŰSZAKI ADATOK

Típus szám	POWEB2510
Forgási sebesség	0-2600min ⁻¹
Névleges feszültség	18 V
Akkumulátor csatlakoztatás	Becsúsztatás
Vágási mélység acél	6 mm
Vágási mélység fa	100 mm
Állítható főtámasz	Igen
Fűrészlap gyors csere	Igen
Puha markolat	Igen
Alapléc állítás	Igen
Alternálási lökethossz	18 mm

14 ZAJ

A zajkibocsátási értékeket a vonatkozó szabvány szerint mérték. (K=3)

Hangnyomásszint LpA	75dB(A)
Hangteljesítményszint LwA	86dB(A)



FIGYELEM! Viseljen hallásvédelmi felszerelést, amikor a gép túllépi a 85 dB(A) hangnyomásszintet.

aw (Rezgésszint)	5,6 m/s ²	K = 1,5 m/s ²
------------------	----------------------	--------------------------

15 JÓTÁLLÁS

- Az alábbi termékre 24 hónapos jótállási időszak érvényes, mely azon a napon lép életbe, amikor az első felhasználó megvásárolja a terméket.
- Ez a jótállás fedez minden anyagi vagy gyártási hibát, de nem tartalmazza: az akkumulátorokat, a töltőket, az elhasználódás következtében meghibásodott alkatrészeket, például a csapágyakat, keféket, vezetékeket, csatlakozókat, vagy más egyéb tartozékokat, mint például a fúrókat, fúrófejeket, fűrészlapokat stb.; a nem megfelelő felhasználásból, balesetből vagy a módosításból eredő sérüléseket és meghibásodásokat; sem pedig a szállítási díjat.
- A nem rendeltetésszerű használatból eredő károsodásokra és meghibásodásokra szintén nem vonatkozik a jótállás.
- A készülék nem rendeltetésszerű használatából eredő sérülésekért sem vállalunk felelősséget.
- A javításokat csak a Powerplus szerszámgépek javításához engedéllyel rendelkező ügyfélszolgálati központ végezheti el.
- Ha további információra van szüksége, hívja a 00 32 3 292 92 90 telefonszámot.
- A szállítási költségeket mindig az ügyfél viseli, kivéve, ha arról írásban másképp nem állapodnak meg.
- Ugyanakkor, ha a készülék sérülése a karbantartás elmulasztásának vagy túlterhelésnek a következménye, akkor a jótállásra nem lehet kárigényt benyújtani.
- Határozottan kizárja a jótállást az, ha a sérülés folyadék beszivárgásának, túl sok por bejutásának, szándékos rongálásnak (szándékos vagy túlzott gondatlanság), nem megfelelő használatnak (a készülék rendeltetésétől eltérő célra történő használat), illetéktelen használatnak (pl. a használati utasításban foglaltaknak figyelmen kívül hagyása), szakértelem nélküli összeszerelésnek, villámcsapásnak, hibás hálózati feszültségnek a következménye. Ez a lista nem korlátozó.
- A reklamáció elfogadása semmi esetben sem jelenti a jótállási időszak meghosszabbítását, sem pedig egy új jótállási időszak kezdetét a készülék cseréje esetén.
- Azok az eszközök és alkatrészek, melyek a jótállás keretében kerülnek kicserélésre, a Varo NV tulajdonát képezik.
- Fenntartjuk a reklamáció visszautasításának jogát, amikor a vásárlást nem tudja igazolni, vagy amikor világos, hogy a termék karbantartását nem megfelelően végezte. (tisztaszellőzőnyílások, rendszeresen ellenőrzött szénkefék,...)
- A vásárlási szelvényt a vásárlás időpontjának bizonyításához meg kell őrizni.
- A szerszámot szétszerelés nélkül és elfogadhatóan tiszta állapotban kell visszaküldeni a forgalmazóhoz, az eredeti formakövető dobozban (ha tartozik ilyen az egységhez) és a vásárlási szelvénnel együtt.
- Az optimális működés biztosítása érdekében a készüléket havonta legalább egyszer fel kell tölteni.

16 KÖRNYEZETVÉDELEM

Ha a gép elhasználódott, ne dobja a háztartási szemétkébe, hanem gondoskodjon környezetbarát elhelyezéséről!
Az elhasználódott elektromos termékeket ne dobja a háztartási hulladékok közé.
Kérjük, hogy gondoskodjon azok újrahasznosításáról, amennyiben erre lehetősége van. Az újrahasznosítási lehetőségekről érdeklődjön a helyi köztisztasági szerveknél!

17 MEGFELELŐSÉGI NYILATKOZAT

VARO N.V. - Joseph Van Instraat 9 - BE2500 Lier - BELGIUM, kijelenti, hogy

A termék típusa: Kardfűrész
Márkanév: POWERplus
Cikkszám: POWEB2510

megfelel a harmonizált európai szabványok alkalmazásán alapuló, idevonatkozó európai irányelvek alapvető követelményeinek és egyéb vonatkozó rendelkezéseinek. A készülék bármilyen illetéktelen módosítása érvényteleníti a jelen nyilatkozatot.

Európai irányelvek (ideértve, adott esetben, azok módosításait az aláírás időpontjáig):

2011/65/EU
2006/42/EC
2014/30/EC

Harmonizált európai szabványok (ideértve, adott esetben, azok módosításait az aláírás időpontjáig):

EN62841-1 : 2015
EN62841-2-11 : 2016
EN55014-1 : 2006
EN55014-2 : 2015

A műszaki dokumentáció birtokosa: Philippe Vankerkhove, VARO - Vic. Van Rompuy N.V.

Az alulírott a társaság vezérigazgatója nevében jár el,

Hugo Cuypers
Szabályozási Ügyek - Megfelelőségi Menedzser
06/06/18

1	ОБЛАСТЬ ПРИМЕНЕНИЯ	3
2	ОПИСАНИЕ (РИС. А)	3
3	СОДЕРЖИМОЕ УПАКОВКИ	3
4	УСЛОВНЫЕ ОБОЗНАЧЕНИЯ	4
5	ОБЩАЯ ИНСТРУКЦИЯ ПО ТЕХНИКЕ БЕЗОПАСНОСТИ ПРИ РАБОТЕ С ЭЛЕКТРОИНСТРУМЕНТОМ	4
5.1	<i>Рабочее место</i>	4
5.2	<i>Электробезопасность</i>	5
5.3	<i>Личная безопасность</i>	5
5.4	<i>Эксплуатация и уход за электроинструментом</i>	6
5.5	<i>Обслуживание</i>	6
6	ДОПОЛНИТЕЛЬНЫЕ ИНСТРУКЦИИ ПО ТЕХНИКЕ БЕЗОПАСНОСТИ ПРИ ИСПОЛЬЗОВАНИИ САБЕЛЬНОЙ ПИЛЫ	6
7	ДОПОЛНИТЕЛЬНЫЕ ИНСТРУКЦИИ ПО ТЕХНИКЕ БЕЗОПАСНОСТИ ДЛЯ АККУМУЛЯТОРОВ И ЗАРЯДНЫХ УСТРОЙСТВ	7
7.1	<i>Аккумуляторы</i>	7
7.2	<i>Зарядные устройства</i>	8
8	ЗАРЯДКА И УСТАНОВКА ИЛИ СНЯТИЕ АККУМУЛЯТОРА	8
8.1	<i>Индикаторы зарядного устройства (Рис. 1)</i>	8
8.2	<i>Снятие/установка аккумулятора (Рис. 2)</i>	9
9	МОНТАЖ	9
9.1	<i>Установка и снятие пыльного полотна (Рис 3)</i>	9
10	РАБОТА	9
10.1	<i>Включение и выключение (Рис. 4)</i>	9
10.2	<i>Изменение угла поворотного упора в сборе (Рис. 5)</i>	9
10.3	<i>Изменение положения поворотного упора (Рис. 6)</i>	10
11	ОБЩИЕ ИНСТРУКЦИИ ПО ЭКСПЛУАТАЦИИ	10
11.1	<i>Общие указания по пиленю</i>	11
11.2	<i>Врезание в заготовку</i>	11
11.3	<i>Пиление металла</i>	11

12	ЧИСТКА И ОБСЛУЖИВАНИЕ.....	11
12.1	<i>Чистка</i>	11
13	ТЕХНИЧЕСКИЕ ДАННЫЕ	12
14	ШУМ.....	12
15	ГАРАНТИЯ	12
16	ОКРУЖАЮЩАЯ СРЕДА.....	13
17	ДЕКЛАРАЦИЯ О СООТВЕТСТВИИ	14

САБЕЛЬНАЯ ПИЛА 18В (БЕЗ АККУМУЛЯТОРНОЙ БАТАРЕИ)**POWEВ2510****1 ОБЛАСТЬ ПРИМЕНЕНИЯ**

Сабельная пила предназначена для распиливания древесины, железа, цветных металлов и пластмассы с использованием стандартного пильного полотна. Не предназначен для коммерческого использования.



ПРЕДУПРЕЖДЕНИЕ! Для вашей личной безопасности, тщательно ознакомьтесь с данным руководством и общими указаниями по технике безопасности перед тем, как приступить к работе с инструментом. При передаче этого электрического инструмента для пользования другим лицам обязательно приложите данные инструкции.

2 ОПИСАНИЕ (РИС. А)

1. Поворотный упор
2. Быстросъемный держатель пильного полотна
3. Кнопка блокировки
4. Переключатель ВКЛ./ВЫКЛ.
5. Мягкая ручка
6. Ножовочное полотно (не входит в комплект)
7. Зарядное устройство (не входит в комплект)
8. Кнопка снятия аккумуляторного блока
9. Аккумуляторный блок (не входит в комплект)

3 СОДЕРЖИМОЕ УПАКОВКИ

- Удалите все упаковочные материалы.
- Удалите остатки упаковки и рекламные листки-вкладыши (если есть).
- Проверьте полноту комплекта поставки.
- Проверьте аппарат, силовой кабель, штепсель и все принадлежности на предмет повреждений при транспортировке.
- Храните упаковочные материалы по возможности до истечения гарантийного срока. После этого избавьтесь от них, используя местную систему утилизации бытовых отходов.



ПРЕДУПРЕЖДЕНИЕ: Упаковочные материалы – это не игрушки! Не позволяйте детям играть с пластиковыми пакетами! Есть опасность удушья!

- 1 сабельная пила
- 1 руководство по эксплуатации
- 1 шестигранный ключ



Если детали отсутствуют или повреждены, обратитесь к своему дилеру.

4 УСЛОВНЫЕ ОБОЗНАЧЕНИЯ

В данном руководстве и/или на самой машине используются следующие символы:

	Обозначает риск получения травмы или повреждения инструмента.		Соответствует основным требованиям Европейских директив.
	Прочитайте руководство перед использованием.		Класс II - Машина имеет двойную изоляцию; поэтому провод заземления не требуется (только для зарядного устройства).
	Надевайте средства защиты органов слуха.		Температура окружающей среды 40 °C макс. (для для аккумулятора).
	Надевайте защитные очки.		Используйте аккумулятор и зарядное устройство в закрытых помещениях.
	Всегда одевайте респиратор при работе в пыльной среде.		Не подвергайте зарядное устройство и аккумуляторный блок воздействию воды.
	Надевайте рукавицы.		Не сжигайте аккумуляторный блок или зарядное устройство.

5 ОБЩАЯ ИНСТРУКЦИЯ ПО ТЕХНИКЕ БЕЗОПАСНОСТИ ПРИ РАБОТЕ С ЭЛЕКТРОИНСТРУМЕНТОМ

Прочтите все указания инструкции по технике безопасности. Несоблюдение указаний инструкции может привести к поражению электрическим током, пожару и/или серьезной травме. Сохраните инструкцию для последующего использования. Термин «электроинструмент» в инструкции по технике безопасности относится к вашему электроинструменту, работающему от электросети (с кабелем) или от батареи (без кабеля).

5.1 Рабочее место

- Поддерживайте чистоту и хорошее освещение на рабочем месте. Беспорядок и плохое освещение могут привести к опасным случаям.
- Не используйте электроинструменты во взрывоопасной окружающей среде, например, в присутствии огнеопасных жидкостей, газов или пыли. Электроинструменты порождают искры, которые могут воспламенить пыль или испарения.
- При работе электроинструмента дети и наблюдатели должны находиться на безопасном расстоянии. Отвлечение внимания может привести к потере управления.

5.2 Электробезопасность

- Всегда проверяйте, чтобы напряжение в сети соответствовало напряжению, указанному на табличке с техническими данными.
- Штепсели электроинструментов должны соответствовать розетке. Никогда не вносите изменений в конструкцию штепселя. Не используйте никакие адаптеры с заземленными электроинструментами. Оригинальные штепсели и соответствующие им розетки уменьшат риск поражения электрическим током.
- Не прикасайтесь к заземленным поверхностям, например, к трубам, радиаторам, кухонным плитам и холодильникам. При заземлении тела возрастает риск поражения электрическим током.
- Не подвергайте электроинструменты воздействию дождя или влажной среды. При попадании воды в электроинструмент возрастает риск поражения электрическим током.
- Избегайте повреждения кабеля. Никогда не пользуйтесь кабелем для переноса, вытягивания или отсоединения электроинструмента от розетки. Храните кабель подальше от источников тепла, нефтепродуктов, острых краев или движущихся деталей. Поврежденные или запутанные кабели увеличивают риск поражения электрическим током.
- При работе с электроинструментом вне помещений пользуйтесь кабелем-удлинителем, предназначенным для использования вне помещений. Использование кабеля, предназначенного для работы вне помещений, уменьшит риск поражения электрическим током.
- Если работа с электроинструментом во влажных условиях неизбежна, пользуйтесь устройством защитного отключения (УЗО) тока. Использование УЗО уменьшит риск поражения электрическим током.

5.3 Личная безопасность

- Будьте бдительны, следите за своими действиями и руководствуйтесь здравым смыслом при работе с электроинструментом. Не пользуйтесь электроинструментом, когда вы устали или находитесь под влиянием наркотических препаратов, алкоголя или лекарств. Потеря внимания при работе с электроинструментами лишь на мгновение может привести к серьезной травме.
- Используйте защитное снаряжение. Всегда надевайте очки для защиты глаз. Защитное снаряжение, в частности, противопылевой респиратор, обувь с предохраняющей от скольжения подошвой, защитный шлем или средства защиты органов слуха, используемые в соответствующих условиях, уменьшат риск травмы.
- Не допускайте непреднамеренного включения машины. Перед подключением к сети убедитесь, что выключатель находится в выключенном положении. Переноска электроинструментов, держа палец на выключателе, или подсоединение электроинструментов в сеть, когда выключатель находится во включенном положении, могут привести к несчастным случаям.
- Уберите все регулировочные или гаечные ключи перед включением электроинструмента. Регулировочный или гаечный ключ, оставленный во вращающейся части электроинструмента, может привести к травмам.
- Не тянитесь слишком далеко. Постоянно поддерживайте устойчивость на ногах. Это позволит лучше управлять электроинструментом в непредвиденных ситуациях.
- Одевайтесь соответствующим образом. Не надевайте просторную одежду или ювелирные изделия. Держите волосы, одежду и перчатки подальше от электроинструмента. Просторная одежда, ювелирные изделия или длинные волосы могут застрять в движущихся частях электроинструмента.
- Если предусмотрены устройства для отвода и сбора пыли, убедитесь в том, что они подсоединены и используются надлежащим образом. Использование таких устройств может уменьшить опасность, связанную с пылью.

5.4 Эксплуатация и уход за электроинструментом

- Не перегружайте электроинструмент. Используйте электроинструмент в соответствии с его назначением. Правильно подобранный инструмент выполнит работу лучше и надежнее в том режиме, на который он рассчитан.
- Не используйте электроинструмент с неисправным выключателем. Электроинструмент с неисправным выключателем опасен и подлежит ремонту.
- Отсоедините штепсельную вилку от источника питания перед регулировкой, сменой принадлежностей или хранением электроинструментов. Такие предупредительные меры безопасности уменьшат риск непреднамеренного включения электроинструмента.
- Храните неиспользуемые электроинструменты в недоступных для детей местах и не позволяйте людям, не знакомым с электроинструментом или с данными инструкциями, работать с электроинструментом. Электроинструменты представляют потенциальную опасность в руках неподготовленных пользователей.
- Содержите электроинструменты в исправности. Следите за тем, чтобы не было смещения или заедания движущихся частей, повреждения деталей или какого-либо другого обстоятельства, которое может повлиять на функционирование электроинструмента. Если электроинструмент поврежден, его необходимо отремонтировать. Множество несчастных случаев вызвано использованием электроинструментов, с которыми не обращались надлежащим образом.
- Содержите режущие инструменты острыми и чистыми. Правильно обслуживаемые режущие инструменты с острыми режущими кромками меньше заедают и легче управляются.
- Используйте электроинструмент, принадлежности, режущие инструменты и т.п. в соответствии с данными инструкциями и назначением конкретного типа электроинструмента, принимая во внимание условия и характер выполняемой работы. Использование электроинструмента не по назначению может привести к потенциально опасным ситуациям.

5.5 Обслуживание

- Ваш электроинструмент должен обслуживаться квалифицированным специалистом, который использует только стандартные запасные части. Это обеспечит соответствие требуемым стандартам безопасности.

6 ДОПОЛНИТЕЛЬНЫЕ ИНСТРУКЦИИ ПО ТЕХНИКЕ БЕЗОПАСНОСТИ ПРИ ИСПОЛЬЗОВАНИИ САБЕЛЬНОЙ ПИЛЫ

- Не включайте инструмент, когда пильное полотно касается какой-либо поверхности. Под действием пильного полотна инструмент может отскочить и причинить серьезную травму.
- Прежде чем положить инструмент, дождитесь его полной остановки. Работающий инструмент может совершать резкое движение при контакте режущей кромки пильного полотна с какой-либо поверхностью.
- Не распиливайте заготовки слишком большого размера.
- Не распиливайте гвозди или шурупы, если не используется специально предназначенное для этого пильное полотно. Перед распиливанием осмотрите ваш материал.
- Перед включением инструмента убедитесь, что пильное полотно не касается обрабатываемой заготовки.
- Держите руки подальше от движущихся частей и на верхней поверхности заготовки. Не помещайте руки под обрабатываемую поверхность во время работы пилы.

- При работе в условиях, когда режущий инструмент может касаться скрытой проводки или своего собственного шнура питания, держите его за изолированную поверхность захвата. При контакте с токонесущим проводом на открытые металлические детали электроинструмента подводится напряжение, от которого может пострадать оператор.
- Не смотрите на электроинструмент, если пильное полотно соприкасается с какой-либо поверхностью. Работа пильного полотна вызывает вибрацию электроинструмента, что может привести к телесным повреждениям.
- При работе с электроинструментом всегда надевайте защитные очки открытого или закрытого типа. Медицинские или солнцезащитные очки не подходят для этой цели.
- Перед началом работ убедитесь в наличии необходимого зазора. Это поможет предотвратить распиливание верстака, пола и т. д.
- Это изделие — не игрушка. Держите его вне досягаемости детей.
- Лицам, использующим кардиостимулятор, следует проконсультироваться с лечащим врачом перед эксплуатацией данного электроинструмента. Электромагнитные поля в непосредственной близости от кардиостимулятора могут привести к сбоям в его работе или отказу кардиостимулятора. Кроме того, лицам с вживленными кардиостимуляторами следует:
 - избегать работы в одиночку;
 - не использовать инструмент при зафиксированном выключателе питания;
 - проводить регулярное техническое обслуживание и проверку электроинструмента во избежание поражения электрическим током.

7 ДОПОЛНИТЕЛЬНЫЕ ИНСТРУКЦИИ ПО ТЕХНИКЕ БЕЗОПАСНОСТИ ДЛЯ АККУМУЛЯТОРОВ И ЗАРЯДНЫХ УСТРОЙСТВ

7.1 Аккумуляторы

- Ни в коем случае не пытайтесь вскрывать аккумуляторы.
- Не храните аккумуляторы в местах, где температура может превышать 40 °С.
- Заряжайте аккумуляторы только при температурах окружающей среды от 4 °С до 40 °С.
- Храните ваши аккумуляторы в сухом прохладном месте (5 °С - 20 °С). Никогда не храните аккумуляторы в разряженном состоянии.
- Литий-ионные аккумуляторы лучше всего регулярно разряжать и перезаряжать (минимум 4 раза в год). При длительном хранении литий-ионного аккумулятора идеальной является его зарядка до 40% мощности.
- При утилизации аккумуляторов, руководствуйтесь инструкциями, приведенными в разделе «Защита окружающей среды».
- Не вызывайте короткие замыкания. Если создается соединение между положительной (+) и отрицательной (-) клеммой напрямую или через случайный контакт с металлическими предметами, возникает короткое замыкание аккумулятора, и будет протекать большой ток, вызывая выделение тепла, которое может привести к разрыву корпуса или возгоранию.
- Не нагревайте аккумуляторы. Если аккумуляторы нагреваются до температуры выше 100 °С, могут повредиться уплотнения, изолирующие сепараторы и другие полимерные компоненты, вызывая утечку электролита и/или внутреннее короткое замыкание, приводящее к выделению тепла с последующим разрывом или возгоранием. Кроме того, не бросайте аккумуляторы в огонь - может произойти взрыв и/или сильное горение.

- В экстремальных условиях может произойти утечка аккумулятора. Если вы заметите жидкость на аккумуляторе, сделайте следующее:
 - Осторожно сотрите жидкость с помощью ветоши. Избегайте контакта с кожей.
 - При контакте с кожей или глазами, следуйте указаниям ниже:
 - ✓ Немедленно промойте водой. Нейтрализуйте слабой кислотой, такой как лимонный сок или уксус.
 - ✓ При контакте с глазами, промойте в большом количестве чистой воды в течение минимум 10 минут. Обратитесь к врачу.



Опасность возгорания! Избегайте короткого замыкания контактов отсоединенного аккумулятора. Не сжигайте аккумуляторы.

7.2 Зарядные устройства

- Никогда не пытайтесь заряжать непerezаряжаемые аккумуляторы.
- Немедленно заменяйте дефектные шнуры.
- Не подвергайте действию воды.
- Не вскрывайте зарядное устройство.
- Не вставляйте никаких предметов в зарядное устройство.
- Зарядное устройство предназначено только для использования внутри помещений.

8 ЗАРЯДКА И УСТАНОВКА ИЛИ СНЯТИЕ АККУМУЛЯТОРА

8.1 Индикаторы зарядного устройства (Рис. 1)

Подключите зарядное устройство к электрической розетке.

- Горит постоянно зеленым светом: готов к зарядке.
- Мигает красным светом + горит постоянно зеленым светом: зарядка.
- Горит постоянно зеленым светом + горит постоянно красным светом: заряжено.



Примечание. Если аккумулятор невозможно подключить для зарядки, отсоедините ее и убедитесь, что модель аккумуляторного блока соответствует модели зарядного устройства, как показано в таблице технических характеристик. Не заряжайте аккумуляторные блоки других моделей или аккумуляторные блоки, которые невозможно надежно закрепить в зарядном устройстве.

1. Периодически проверяйте состояние зарядного устройства и аккумуляторного блока при подключении.
2. Отключайте зарядное устройство от сети и отсоединяйте его от аккумуляторного блока после окончания зарядки.
3. Перед использованием аккумуляторного блока дайте ему полностью остыть.
4. Храните зарядное устройство и аккумуляторный блок в помещении, в недоступном для детей месте.



ПРИМЕЧАНИЕ. Если после продолжительной эксплуатации электроинструмента аккумулятор слишком сильно нагрелся, перед началом зарядки дайте ему остыть до комнатной температуры. Это позволит продлить срок службы батарей.

8.2 Снятие/установка аккумулятора (Рис. 2)



ПРЕДУПРЕЖДЕНИЕ. Перед выполнением каких-либо регулировок убедитесь, что электроинструмент отключен, или снимите аккумуляторный блок.

- Возьмите электроинструмент в одну руку, а аккумуляторный блок (9) — в другую.
- Для установки: нажмите и задвиньте аккумуляторный блок в гнездо для аккумулятора. Перед началом эксплуатации электроинструмента убедитесь, что защелка на задней стороне аккумулятора встала на место и что аккумулятор надежно закреплен.
- Для снятия: одновременно нажмите защелку аккумулятора и извлеките аккумуляторный блок.

9 МОНТАЖ

9.1 Установка и снятие пильного полотна (Рис. 3)



ПРЕДУПРЕЖДЕНИЕ. Перед выполнением какой-либо регулировки убедитесь, что пила выключена, а кнопка блокировки установлена в центральное положение. Затем выньте аккумулятор из устройства.



Во избежание случайного запуска перед включением инструмента в сеть убедитесь, что кнопка блокировки не активирована и что ваши пальцы не касаются переключателя ВКЛ./ВЫКЛ.

- Поверните быстросъемный держатель пильного полотна (2) рукой против часовой стрелки.
- Одновременно сдвиньте пильное полотно (8) в самое глубокое положение, затем освободите быстросъемный держатель пильного полотна (2). Убедитесь, что он надежно закреплен.
- При снятии пильного полотна (8) выполните вышеописанную процедуру в обратном порядке.



ПРЕДУПРЕЖДЕНИЕ! Перед установкой аккумуляторного блока необходимо потянуть за пильное полотно и убедиться, что оно надежно зафиксировано держателем. Несоблюдение этого правила может привести к серьезной травме.

10 РАБОТА

10.1 Включение и выключение (Рис. 4)

- Убедитесь, что аккумуляторный блок установлен.
- Установите кнопку блокировки (3) в левое или правое положение и нажмите на переключатель ВКЛ./ВЫКЛ. (4).
- Для выключения просто отпустите пусковой выключатель ВКЛ./ВЫКЛ (4).

10.2 Изменение угла поворотного упора в сборе (Рис. 5)

Угол поворотного упора можно отрегулировать вручную, что является одним из преимуществ эксплуатации данного электроинструмента.

10.3 Изменение положения поворотного упора (Рис. 6)

- Извлеките из пилы аккумулятор.



ПРЕДУПРЕЖДЕНИЕ: Если не отсоединить вилку пилы от розетки, это может привести к случайному запуску и причинить серьезные травмы.

- С помощью шестигранного ключа открутите оба винта с головкой под ключ на корпусе редуктора.
- Измените положение поворотного упора.
- Вновь плотно затяните оба винта с головкой под ключ. Не перетягивайте винты.
- Снимите шестигранный ключ.



ПРЕДУПРЕЖДЕНИЕ: Попадание на электропроводку в стенах может привести к тому, что окажутся под напряжением пыльное полотно, держатель пыльного полотна и пыльная шина. Не касайтесь металлических деталей при врезании в стену; держитесь только за изолированные поверхности захвата, предусмотренные на инструменте. При врезании в стену убедитесь, что на пути пыльного полотна нет скрытой электропроводки, водопроводных труб и механических источников опасности.

11 ОБЩИЕ ИНСТРУКЦИИ ПО ЭКСПЛУАТАЦИИ

- Установите полностью заряженный аккумулятор в нижнюю часть ручки устройства до упора так, чтобы зафиксировать его на месте с помощью специального зажима. Убедитесь, что аккумулятор надежно закреплен на своем месте в ручке пилы и не может выпасть во время работы с электроинструментом.
- Крепко держите сабельную пилу обеими руками. Поместите пыльное полотно рядом с обрабатываемой деталью, отпустите кнопку блокировки (3) и нажмите на переключатель ВКЛ./ВЫКЛ. (4).
- После включения инструмента отпустите кнопку блокировки. Подождите, пока сабельная пила достигнет максимальной скорости, и затем поднесите ее к обрабатываемой детали.



ВАЖНО. Не запускайте пилу, если пыльное полотно соприкасается с какой-либо поверхностью. При необходимости приподнимите электроинструмент над рабочим местом и затем нажмите на переключатель ВКЛ./ВЫКЛ.

- Перед выполнением разреза поместите поворотный упор в сборе (1) на поверхность, которую необходимо разрезать. Установите пыльное полотно в направлении разреза. Затем осторожно опустите пыльное полотно на линию разреза и начните работу. Не пытайтесь разрезать деталь кончиком пыльного полотна. Это может привести к отбрасыванию назад и повреждению пыльного полотна.
- После выполнения разреза отпустите переключатель ВКЛ./ВЫКЛ., чтобы остановить электроинструмент.
- Снимите с инструмента аккумулятор и пыльное полотно.
- Очистите пилу и поместите ее на хранение в помещении, в недоступное для детей место.

11.1 Общие указания по пиленю

Зажимайте обрабатываемую заготовку, если она подвижная. Расположите передний упор пилы на обрабатываемой заготовке (следите за тем, чтобы пыльное полотно не касалось заготовки) и включите пилу, прилагая достаточное давление в направлении распила, чтобы постоянно обеспечивать крепкое прижатие упора к заготовке. Не прилагайте чрезмерных усилий и не допускайте застревания полотна в распиле. Не сгибайте и не перекручивайте пыльное полотно, дайте инструменту и пыльному полотну выполнять распил.

Обычно, более крупные полотна используются для пиления древесины, пластмассы и композитных материалов, а более мелкие полотна – для пиления металла.

Раскачивание или вибрация могут указывать на необходимость использования более мелкого пыльного полотна или более высокой скорости. Если пыльное полотно перегревается или застревает, это может указывать на необходимость использования более крупного полотна. Заменяйте пыльные полотна, если они затупились. Тупые пыльные полотна будут давать неудовлетворительные результаты пиления и могут перегреть пилу.

11.2 Врезание в заготовку

Точно разметьте линию реза, от удобной начальной точки внутри зоны резания. Разместите режущую кромку пыльного полотна над этой точкой с расположением пилы параллельно линии реза, медленно опустите пилу, пока нижний край упора не будет опираться на обрабатываемую заготовку, а пыльное полотно не касается заготовки. Включите пилу и дайте ей развить максимальную скорость.

При расположении пилы на упоре медленно наклоните пилу вперед, чтобы опустить пыльное полотно на линию реза. Продолжайте это движение, пока пыльное полотно не установится перпендикулярно к обрабатываемой заготовке.

11.3 Пиление металла

Для этой цели должны использоваться пыльные полотна, специально предназначенные для резания металлов. В качестве охлаждающего средства при резании металла можно использовать маловязкое масло, это предотвратит перегрев пыльного полотна, будет способствовать ускорению резки и продлению срока службы пыльного полотна.

12 ЧИСТКА И ОБСЛУЖИВАНИЕ

12.1 Чистка

- Содержите вентиляционные отверстия машины в чистоте для предотвращения перегрева двигателя.
- Регулярно очищайте корпус машины мягкой тряпкой, желательно после каждого использования.
- Не допускайте попадания пыли и грязи в вентиляционные отверстия.
- Если грязь не отходит, используйте мягкую тряпку, смоченную в мыльной воде.



ВНИМАНИЕ! Звуковое давление может превышать 85 дБ(А). В этом случае необходимо использовать индивидуальные средства защиты органов слуха.

13 ТЕХНИЧЕСКИЕ ДАННЫЕ

Номер модели	POWEB2510
Скорость вращения	0-2600 об/мин
Номинальное напряжение	18В
Соединение аккумулятора	Задвигаемое
Глубина разреза по стали	6 мм
Глубина разреза по дереву	100 мм
Регулируемый поворотный упор	Да
Быстросъемное пыльное полотно	Да
Мягкая ручка	Да
Регулировка опорного основания	Да
Маятниковый ход	18мм

14 ШУМ

Значения уровня шума, измеренные согласно соответствующему стандарту. (K=3)

Уровень звукового давления LpA	75дБ(А)
Уровень звуковой мощности LwA	86дБ(А)



ВНИМАНИЕ! Звуковое давление может превышать 85 дБ(А). В этом случае необходимо использовать индивидуальные средства защиты органов слуха.

aw (Вибрация):	5.6 м/с ²	K = 1,5 м/с ²
----------------	----------------------	--------------------------

15 ГАРАНТИЯ

- В соответствии с законодательными требованиями, данный продукт обеспечивается гарантией на срок 24 месяца, исчисляемый с даты приобретения первым покупателем.
- Данная гарантия охватывает все дефекты материалов или производства, исключая батареи, зарядные устройства, дефектные детали, подвергаемые естественному износу, особенно такие, как подшипники, щетки, кабели и штепсельные вилки, или принадлежности, такие как сверла, головки сверл, пыльные полотна и т. д.; она не включает повреждения или дефекты, возникающие вследствие ненадлежащего обращения, несчастных случаев или внесения изменений в конструкцию, а также не включает транспортные расходы.
- Повреждения и/или дефекты, возникающие вследствие неправильной эксплуатации, также не подпадают под условия данной гарантии.
- Мы также отказываемся от всех обязательств в отношении любых телесных повреждений, возникающих вследствие неправильной эксплуатации инструмента.
- Ремонт может выполняться только в авторизованном центре обслуживания покупателей инструментов Powerplus.
- Дополнительную информацию вы всегда можете получить по телефону 00 32 3 292 92 90.
- Любые транспортные расходы должен нести покупатель, если не согласовано иное в письменной форме.
- Вместе с тем, не может быть предъявлено никакой претензии по гарантии, если повреждение устройства является результатом небрежного обслуживания или перегрузки.

- Из гарантии определено исключается повреждение, возникающее вследствие проникновения жидкости, сильного запыления, умышленного повреждения (преднамеренно или по грубой небрежности), неправильной эксплуатации (использования устройства не по назначению), неправомерного использования (например, несоблюдения инструкций, приведенных в руководстве), неквалифицированной сборки, разряда молнии, неправильного напряжения сети. Данный список не является исчерпывающим.
- Принятие претензий по гарантии не является основанием для продления гарантийного периода или назначения нового гарантийного периода в случае замены устройства.
- Устройства или детали, замененные по гарантии, остаются собственностью компании Varo NV.
- Мы сохраняем за собой право отказать в удовлетворении претензии во всех случаях, когда не может быть подтвержден факт покупки, или когда очевидно, что за изделием не производился надлежащий уход. (Очистка вентиляционных отверстий, регулярное обслуживание угольных щеток и т.п.).
- Для подтверждения даты покупки следует хранить чек.
- Ваше устройство следует возвращать поставщику в неразобранном виде, в приемлемо чистом состоянии (в оригинальной противоударной упаковке, если таковая имелась), приложив документ о покупке.
- Для обеспечения оптимальной работы этого инструмента его необходимо заряжать минимум 1 раз в месяц.

16 ОКРУЖАЮЩАЯ СРЕДА



Если Ваш аппарат требует замены после длительного использования, не выбрасывайте его вместе с домашним мусором, а используйте экологически безопасный способ для его утилизации.

С отходами электрических машин нельзя поступать, как с обычными домашними отходами. Позаботьтесь об утилизации там, где для этого есть соответствующие установки. Проконсультируйтесь у местных органов власти или у продавца о возможности утилизации.

17 ДЕКЛАРАЦИЯ О СООТВЕТСТВИИ

VARO N.V. - Joseph Van Instraat 9 - BE2500 Lier - БЕЛЬГИЯ, настоящим заявляет, что

Продукт: САБЕЛЬНАЯ ПИЛА
Марка: POWERplus
Модель: POWEB2510

соответствует обязательным требованиям и иным соответствующим положениям действующих Европейских директив, основанных на Европейских гармонизированных стандартах. Любое несанкционированное изменение устройства аннулирует данное заявление.

Европейские директивы (включая, если применимо, их поправки до даты подписания):

2011/65/EU
2006/42/EC
2014/30/EC

Европейские гармонизированные стандарты (включая, если применимо, их поправки до даты подписания):

EN62841-1 : 2015
EN62841-2-11 : 2016
EN55014-1 : 2006
EN55014-2 : 2015

Держатель технической документации: Филип Ванкерхов (Philippe Vankerkhove), VARO – Vic. Van Rompuu N.V.

Нижеподписавшийся действует от имени Исполнительного директора компании,

Hugo Cuypers

Отдел нормоконтроля – Менеджер по вопросам согласований
06/06/18

1	ПРЕДНАЗНАЧЕНИЕ НА ЕЛЕКТРОИНСТРУМЕНТА.....	3
2	ОПИСАНИЕ (ФИГ. А)	3
3	СПИСЪК НА СЪДЪРЖАНИЕТО НА ОПАКОВКАТА.....	3
4	СИМВОЛИ.....	4
5	ОБЩИ ПРЕДУПРЕЖДЕНИЯ ЗА БЕЗОПАСНОСТ ПРИ ИЗПОЛЗВАНЕ НА МЕХАНИЗИРАНИ ИНСТРУМЕНТИ.....	4
5.1	<i>Работна зона.....</i>	<i>4</i>
5.2	<i>Електрическа безопасност.....</i>	<i>4</i>
5.3	<i>Лична безопасност</i>	<i>5</i>
5.4	<i>Използване и грижи за механизирания инструмент.....</i>	<i>5</i>
5.5	<i>Сервизно обслужване</i>	<i>6</i>
6	ДОПЪЛНИТЕЛНИ ИНСТРУКЦИИ ЗА БЕЗОПАСНОСТ ПРИ РАБОТА С ВЪЗВРАТНО-ПОСТЪПАТЕЛЕН (САБЛЕВИДЕН) ТРИОН	6
7	ДОПЪЛНИТЕЛНИ ИНСТРУКЦИИ ЗА БЕЗОПАСНОСТ ЗА АКУМУЛАТОРНИ БАТЕРИИ И ЗАРЯДНИ УСТРОЙСТВА.....	7
7.1	<i>Батерии</i>	<i>7</i>
7.2	<i>Зарядни устройства</i>	<i>7</i>
8	ЗАРЕЖДАНЕ, ПОСТАВЯНЕ И СВАЛЯНЕ НА АКУМУЛАТОРНАТА БАТЕРИЯ	8
8.1	<i>Индикации при зареждане (Фиг. 1)</i>	<i>8</i>
8.2	<i>Поставяне / сваляне на акумулаторната батерия (Фиг. 2).....</i>	<i>8</i>
9	СГЛОБЯВАНЕ	8
9.1	<i>Инсталиране или снемане на режещото острие (Фиг. 3)</i>	<i>8</i>
10	РАБОТА.....	9
10.1	<i>Включване/изключване (Фиг. 4).....</i>	<i>9</i>
10.2	<i>Промяна на ъгъла на възела на шарнирната накладка (Фиг. 5).....</i>	<i>9</i>
10.3	<i>За промяна на позицията на възела на въртящата се накладка (Фиг. 6)...</i>	<i>9</i>
11	ОБЩИ ИНСТРУКЦИИ ЗА ЕКСПЛОАТАЦИЯ	10
11.1	<i>Общо рязане</i>	<i>10</i>
11.2	<i>Рязане с връзване</i>	<i>10</i>
11.3	<i>Рязане на метал</i>	<i>10</i>

12	ПОЧИСТВАНЕ И ПОДДРЪЖКА	11
12.1	<i>Почистване</i>	11
13	ТЕХНИЧЕСКИ ДАННИ	11
14	ШУМ	11
15	ГАРАНЦИЯ.....	11
16	ОКОЛНА СРЕДА.....	12
17	ДЕКЛАРАЦИЯ ЗА СЪОТВЕТСТВИЕ	13

ВЪЗВРАТНО-ПОСТЪПАТЕЛЕН ТРИОН 18В (БЕЗ АКУМУЛАТОРНА БАТЕРИЯ) POWDP2510

1 ПРЕДНАЗНАЧЕНИЕ НА ЕЛЕКТРОИНСТРУМЕНТА

Възвратно-постъпателният трион е предназначен за рязане на дърво, желязо, цветни метали и пластмаса с помощта на стандартно режещо острие. Неподходящ за професионална употреба.



Предупреждение! Преди да използвате инструмента, прочетете внимателно това ръководство и общите инструкции за безопасност, заради вашата собствена сигурност. Вашият електроинструмент трябва да се предава на друг само заедно с настоящите инструкции.

2 ОПИСАНИЕ (ФИГ. А)

1. Шарнирна накладка
2. Бърза стяга на острието
3. Бутон за изключване
4. Превключвател ВКЛ./ИЗКЛ.
5. Ръкохватка с меко покритие
6. Трион (НЕ е включен в комплекта)
7. Зарядно устройство (НЕ е включено в комплекта)
8. Бутон за освобождаване на акумулаторната батерия
9. Акумулаторна батерия (НЕ е включена)

3 СПИСЪК НА СЪДЪРЖАНИЕТО НА ОПАКОВКАТА

- Отстранете всички опаковъчни материали.
- Отстранете останалите опаковъчни и временни поставки (ако има такива).
- Проверете дали пакетът съдържа всички компоненти.
- Проверете дали уредът, охранващият кабел, щепселът и аксесоарите не са били повредени при транспортиране.
- Пазете опаковъчните материали почти до края на гаранционния период. След това изхвърлете в пункт за събиране на отпадъци.



ВНИМАНИЕ! Опаковъчните материали не са играчки! Не позволявайте на деца да играят с найлонови торбички! Риск от задушаване!

- 1 x машина
- 1 x ръководство
- 1 x шестостенен гаечен ключ



В случай, че някои части липсват или са повредени, свържете се с местния представител.

4 СИМВОЛИ

В настоящия наръчник и/или върху машината са използвани следните символи:

	Указва опасност от травма или повреда на инструмента.		В съответствие с основните изисквания на Европейски директиви.
	Преди да използвате машината, прочетете ръководството.		Клас II – Машината е с двойна изолация; поради това заземителен проводник не е необходим (само за зарядното устройство).
	Използвайте предпазни средства за ушите		Околна температура 40°C макс. (само за акумулаторната батерия).
	Използвайте предпазни средства за очите.		Използвайте акумулаторната батерия и зарядното устройство само в затворени помещения.
	Носете маска в прашни условия.		Не излагайте на въздействието на вода зарядното устройство и акумулаторната батерия.
	Носете защитни ръкавици		Не изгаряйте акумулаторната батерия или зарядното устройство.

5 ОБЩИ ПРЕДУПРЕЖДЕНИЯ ЗА БЕЗОПАСНОСТ ПРИ ИЗПОЛЗВАНЕ НА МЕХАНИЗИРАНИ ИНСТРУМЕНТИ

Прочетете всички предупреждения за безопасност и всички инструкции. Неспазването им може да причини електрически удар, пожар и/или сериозно нараняване. Запазете всички предупреждения и инструкции за бъдещи справки. Терминът "механизиран инструмент" в предупрежденията се отнася за вашия захранван от мрежата (с кабел) или за работещ на батерии (без кабел) механизирани инструменти.

5.1 Работна зона

- Работната зона трябва да бъде чиста и добре осветена. Неподредените и неосветени зони са предпоставка за инциденти.
- Не работете с механизирани инструменти във взривоопасна атмосфера, например в близост до запалими течности, газове или прах. Механизираните инструменти създават искри, които могат да запалят праха или парите.
- Не допускайте присъствие на деца или странични лица, когато работите с механизирания инструмент. Разсейването може да ви накара да загубите контрол върху него.

5.2 Електрическа безопасност

- Винаги проверявайте дали захранващото напрежение съответства на напрежението, посочено върху табелката с номинални стойности

- Щепселите на механизирания инструмент трябва да съответстват на контакта. Никога не променяйте щепсела по никакъв начин. Не използвайте никакви щепсели-преходници със заземените механизирани инструменти. Щепселите, на които не са правени промени, и съответстващите им контакти ще намалят опасността от електрически удар.
- Не излагайте механизирания инструмент на дъжд и не ги оставяйте в мокра среда. Ако в механизирания инструмент влезе вода, тя ще увеличи риска от електрически удар.
- Не злоупотребявайте с кабела. Никога не го използвайте за пренасяне, дърпане или изваждане от контакта на механизирания инструмент. Пазете кабела от топлина, масло, остри ръбове или движещи се части. Повредените или оплетени кабели увеличават риска от електрически удар.
- Когато работите с механизирания инструмент навън, използвайте удължителен кабел, подходящ за използване на открито. Използването на такъв кабел намалява риска от електрически удар.
- Ако използването на механизирани инструменти във влажна среда е неизбежно, използвайте захранващ източник с диференциална защита (RCD). Използването на RCD намалява риска от електрически удар.

5.3 Лична безопасност

- Бъдете нащрек, внимавайте какво правите и използвайте здравия си разум, когато работите с механизирания инструмент. Не използвайте механизирания инструмент, когато сте уморени или сте под влиянието на наркотични вещества, алкохол или лекарства. Моментното невнимание при работа с механизирани инструменти може да доведе до сериозна телесна повреда.
- Използвайте предпазно оборудване. Винаги използвайте предпазни средства за очите. Предпазното оборудване, например, маска за прах, неплъзгащи се защитни обувки, твърда шапка или защитни средства за ушите, използвано при съответните условия, ще намали нараняванията.
- Избягвайте случайното пускане в действие. Преди да включите инструмента в контакта, се уверете, че ключът е в изключено положение. Носенето на механизирани инструменти с пръст върху ключа за включване или включването им в контакта при ключ в положение включено създава предпоставки за инциденти.
- Преди да включите механизирания инструмент, отстранете всички регулировъчни или гаечни ключове. Гаечен или друг ключ, оставен закачен към въртяща се част на механизирания инструмент, може да доведе до нараняване.
- Не се пресягайте прекалено надалече. Във всеки момент стойте здраво стъпили на краката си и пазете равновесие. Това ще ви позволи да имате по-добър контрол над механизирания инструмент в неочаквани ситуации.
- Облечете се подходящо. Не носете широки дрехи, нито бижута. Дръжте косата, дрехите и ръкавиците си далеч от механизирания инструмент. Широките дрехи, бижутата или дългата коса, могат да се захванат в движещите се части.
- Ако са предоставени устройства за свързването на приспособления за улавяне и събиране на прах, се уверете, че те са свързани и се използват правилно. Използването на тези устройства може да намали опасностите, свързани с праха.

5.4 Използване и грижи за механизирания инструмент

- Не очаквайте от механизирания инструмент повече, отколкото той може да извърши. Използвайте правилния механизирания инструмент за съответното приложение. Правилният механизирания инструмент ще свърши работата по-добре и по-безопасно, при условията, за които е конструиран.
- Не използвайте механизирания инструмент, ако ключът за включване и изключване не работи. Механизирания инструмент със счупен ключ е опасен и трябва да бъде ремонтиран.

- Изключвайте щепсела от контакта, преди да правите регулировки, да сменятe принадлежности или да прибирате механизирани инструменти. Подобни предпазни мерки за безопасност намаляват риска от случайно пускане на механизирания инструмент.
- Съхранявайте механизирани инструменти, които не се използват, далеч от достъп на деца и не позволявайте на лица, незапознати с механизирани инструменти или настоящите инструкции, да работят с инструмента. Механизирани инструменти са опасни в ръцете на необучени потребители.
- Поддръжка. Проверявайте за разцентриране или заяждане на движещите се части, счупване на части или друго състояние, което може да окаже влияние върху работата на механизирания инструмент. Ако механизираният инструмент се повреди, той трябва да бъде ремонтиран. Много инциденти са предизвикани от недобре поддържани механизирани инструменти.
- Осигурете сервизно обслужване на вашия механизирани инструмент само от квалифициран техник, който използва само стандартни резервни части. Това ще гарантира поддържането на задължителните стандарти за безопасност.

5.5 Сервизно обслужване

- Осигурете сервизно обслужване на вашия механизирани инструмент само от квалифициран техник, който използва само стандартни резервни части. Това ще гарантира поддържането на задължителните стандарти за безопасност.

6 ДОПЪЛНИТЕЛНИ ИНСТРУКЦИИ ЗА БЕЗОПАСНОСТ ПРИ РАБОТА С ВЪЗВРАТНО-ПОСТЪПАТЕЛЕН (САБЛЕВИДЕН) ТРИОН

- Не заставайте над инструмента при нож докосващ някаква повърхност. Действието на ножа ще причини отскачане на инструмента и възможно нараняване.
- Оставете инструмента да спре напълно преди да го оставите. Работещият инструмент ще отскочи, когато върхът на ножа контактува с някоя повърхност.
- Не режете заготовки с прекомерно големи размери
- Не режете пирони или винтове, освен ако не използвате нож специално проектиран за тази цел. Огледайте материала преди рязане.
- Преди включване на инструмента се уверете, че ножът не контактува със заготовката.
- Дръжте ръцете си далеч от движещи се части и от горната повърхност на заготовката. На поставяйте ръцете си под повърхността на заготовката по време на рязане.
- Дръжте инструмента за електрически изолираните повърхности за хващане, ако има опасност трионът да пререже скрито окабеляване или собствения захранващ кабел на инструмента. При контакт с кабел под напрежение неизолираните метални части на инструмента могат да причинят токов удар на оператора.
- Не включвайте инструмента, ако острието докосва някаква повърхност. От движението на острието инструментът ще отскочи и може да причини нараняване.
- Винаги носете предпазни очила - очила с диоптри или слънчеви очила не са предпазни очила.
- Преди работа проверете мястото за рязане за възможни препятствия пред режещия инструмент. Така ще избегнете срязване на работния плот, пода и др.
- Този продукт не е играчка. Съхранявайте инструмента извън обсега на деца.

- Хора с пейсмейкър трябва да се консултират с личния си лекар, преди да използват инструмента. Електромагнитни полета в непосредствена близост до пейсмейкъра могат да нарушат функционирането му или да го повредят. Освен това, хора с пейсмейкър трябва да:
 - Избягват да работят сами.
 - Не използват инструмента със заключен бутон за включване.
 - Обслужват инструмента и го проверяват, за да избегнете токов удар.

7 ДОПЪЛНИТЕЛНИ ИНСТРУКЦИИ ЗА БЕЗОПАСНОСТ ЗА АКУМУЛАТОРНИ БАТЕРИИ И ЗАРЯДНИ УСТРОЙСТВА

7.1 Батерии

- Не се опитвайте да ги отворите по никакъв повод.
- Не съхранявайте на места, където температурата може да превиши 40 °С.
- Зареждайте само при околни температури между 4 °С и 40 °С.
- Съхранявайте своите батерии на сухо, хладно място (5 °С-20 °С). Не съхранявайте никога батериите в разрежено състояние.
- Най-добре за литиево-йонните батерии е да ги разреждате и презареждате периодично (най-малко 4 пъти годишно). Идеалното зареждане за дългосрочно съхранение на Вашата литиево-йонна батерия е 40% от капацитета.
- При изхвърляне на батериите спазвайте инструкциите посочени в раздела "Защита на околната среда".
- Не извършвайте свързване на късо. Ако бъде направено свързване между положителната (+) и отрицателната (-) клемма директно или при случаен контакт с метални предмети, батерията ще бъде свързана на късо и ще протече силен ток, който ще причини генериране на топлина, която може да повреди корпуса или да причини пожар.
- Не загрявайте. Ако батериите се загреят до температури над 100 °С, уплътнението и изолационните сепаратори и други полимерни съставки могат да бъдат повредени от изтичане на електролит и/или вътрешно свързване на късо, което води до генериране на топлина, причиняващо повреда или пожар. В допълнение не хвърляйте батериите в огън, защото може да възникне експлозия и/или интензивно изгаряне.
- При екстремни условия може да възникне теч от батерията. Ако забележите течност върху батерията, постъпете по следния начин:
 - Внимателно избършете течността с кърпа. Избягвайте контакт с кожата.
 - В случай на контакт с кожата или очите следвайте долните инструкции:
 - ✓ Незабавно ги изплакнете с вода. Неутрализирайте с мека киселина като лимонен сок или оцет.
 - ✓ В случай на контакт с очите ги промийте с обилно количество чиста вода за най-малко 10 минути. Консултирайте се с лекар.



Опасност от пожар! Избягвайте свързването на късо на контактите на снетата акумулаторна батерия. Не изгаряйте акумулаторната батерия.

7.2 Зарядни устройства

- Не се опитвайте да зареждате незареждащи се батерии.
- Ако кабелите са дефектни, заменете ги веднага.
- Не излагайте на въздействието на вода.
- Не отваряйте зарядното устройство.
- Не пробивайте зарядното устройство.
- Зарядното устройство е предназначено само за работа на закрито.

8 ЗАРЕЖДАНЕ, ПОСТАВЯНЕ И СВАЛЯНЕ НА АКУМУЛАТОРНАТА БАТЕРИЯ

8.1 Индикации при зареждане (Фиг. 1)

Свържете зарядното устройство към контакта.

- Постоянно зелено: готовност за зареждане.
- Мигащо червено + постоянно зелено: зареждане.
- Постоянно зелено + постоянно червено: заредено.



Бележка: ако акумулаторната батерия не ляга добре в гнездото на зарядното устройство, извадете я и проверете в таблицата със спецификации, дали това е правилния модел за това зарядно устройство. Не зареждайте други акумулаторни батерии или акумулаторни батерии, които не отговарят на зарядното устройство.

1. Проверявайте често включеното зарядното устройство и акумулаторната батерия
2. След приключване на зареждането извадете зарядното устройство от контакта и акумулаторната батерия от зарядното устройство.
3. Оставете акумулаторната батерия да изстине, преди да я използвате.
4. Съхранявайте зарядното устройство и акумулаторната батерия в затворено помещение и извън обсега на деца.



БЕЛЕЖКА: Ако акумулаторната батерия се загрее при продължителна работа с инструмента, оставете я да изстине до стайна температура, преди да я включите за зареждане. Това ще удължи живота на акумулаторната батерия.

8.2 Поставяне / сваляне на акумулаторната батерия (Фиг. 2)



ПРЕДУПРЕЖДЕНИЕ: Преди да правите регулировки се уверете, че инструментът е изключен или свалете акумулаторната батерия.

- Хванете инструмента с едната ръка и акумулаторната батерия (9) с другата.
- Поставяне на акумулаторната батерия: натиснете и плъзнете акумулаторната батерия в слота на устройството, уверете се, че отключващата пластина от задната страна на батерията щраква на място и акумулаторната батерия е сигурно закрепена преди започване на работа.
- Изваждане на акумулаторната батерия: Едновременно натиснете отключващата пластина и издърпайте акумулаторната батерия.

9 СГЛОБЯВАНЕ

9.1 Инсталиране или снемане на режещото острие (Фиг. 3)



ПРЕДУПРЕЖДЕНИЕ: Преди да правите настройки се убедете, че трионът е изключен, бутонът за заключване е в централно положение и акумулаторната батерия е извадена от инструмента.



За да избегнете неволно включване, проверете дали бутонът за заключване не е задействан, преди да включите инструмента, и дали пръстът ви не докосва ключа вкл./изкл.

- Завъртете бързо освобождаващия захват на острието (2) обратно на часовниковата стрелка на ръка.
- Същевременно натиснете острието (6) до най-долната позиция, след това освободете бързо освобождаващия захват на острието (2). Уверете се, че той е сигурно затегнат.
- Когато снемате режещото острие (6), следвайте горната процедура в обратен ред.



ПРЕДУПРЕЖДЕНИЕ! Преди да поставите акумулаторната батерия, дръпнете острието, за да проверите дали е затегнато сигурно в стъгата. Ако не направите това, има риск от сериозно нараняване.

10 РАБОТА

10.1 Включване/изключване (Фиг. 4)

- Уверете се, че акумулаторната батерия е поставена.
- Преместете бутона за заключване (3) наляво или надясно и натиснете ключа ВКЛ./ИЗКЛ. (4).
- За изключване просто отпуснете спусъка за ВКЛ./ИЗКЛ. (4)

10.2 Промяна на ъгъла на възела на шарнирната накладка (Фиг. 5)

Възелът на шарнирната накладка може да бъде регулиран ръчно на подходящ ъгъл, което е удобно при работа с този инструмент.

10.3 За промяна на позицията на възела на въртящата се накладка (Фиг. 6)

- Премахнете акумулаторната батерия от трион.



ПРЕДУПРЕЖДЕНИЕ: Ако не изключите триона от контакта, може да се стигне до инцидентно стартиране, което да предизвика сериозно нараняване.

- Развийте двата съединителни винта в рамката на редукторния механизъм с шестограмен ключ.
- Променете позицията на шарнирното стъпало навътре или навън.
- Затегнете отново и двата съединителни винта добре. Не пренатягайте съединителните винтове.
- Отстранете шестограмния ключ.



ПРЕДУПРЕЖДЕНИЕ: Рязането на електрически проводници м стени може да причини засядане на ножа и поставяне под електрическо напрежение на триона. Не докосвайте метални части, когато режете в стена, хващайте само изолираните повърхности на ръкохватките предоставени с инструмента. Уверете се, че по пътя на острието няма скрити електрически проводници, водопроводни тръби и механични опасности, когато режете в стена.

11 ОБЩИ ИНСТРУКЦИИ ЗА ЕКСПЛОАТАЦИЯ

- Плъзнете напълно заредената акумулаторна батерия в основата на ръкохватката, като се уверите, че тя щраква на място. Уверете се, че акумулаторната батерия е сигурно закрепена в ръкохватката на триона и няма да изпадне по време на работа.
- Дръжте здраво сабления трион с две ръце. Приближете ножа до обекта за рязане, натиснете заключващия бутон (3) и задръжте пусковия спусък (4) надолу.
- Отпуснете заключващия бутон след включване на инструмента. Изчакайте трионът да заработи на пълни обороти, преди да започнете да режете.



Важно: не включвайте триона, ако острието опира в нещо преди да започнете да режете. Ако е необходимо, повдигнете инструмента от обекта за рязане, преди да натиснете пусковия спусък.

- Подготвяйки се да отрежете, поставете шарнирната пета (1) на повърхността за рязане. Ориентирайте триона в посока на разреза и бавно отпуснете надолу острието върху линията на рязане. Не се опитвайте да режете с върха на триона; инструментът може да отскочи и да повредите острието.
- След приключване на рязането отпуснете пусковия спусък, за да спрете инструмента.
- Свалете акумулаторната батерия и острието на триона.
- Почистете и приберете инструмента на закрито и извън обсега на деца.

11.1 *Общо рязане*

Затегнете вашата заготовка, ако е малка, поставете предната пета на триона върху заготовката (уверете се, че ножът не контактува със заготовката) и започнете рязането като упражнявате достатъчно натиск в посоката на рязане за поддържане на петата притисната стабилно към заготовката по всяко време. Не форсирайте рязането или спирайте триона. Не огъвайте или усуквайте ножа, оставете инструмента и ножа да свършат работата.

По принцип, грубите ножове са за дърво, пластмаса и композитни материали, а фините ножове са за рязане на метал, шум или вибрации могат да укажат, че трябва да използвате фин нож или по-висока скорост, ако ножът прегрява или засяда, това може да е индикация, че се нуждаете от по-груб нож, когато ножът се затъпи. Тъпите ножове водят до лоши резултати и могат да прегреят триона.

11.2 *Рязане с врязване*

Маркирайте ясно линията на рязане от подходящата стартова точка в зоната на рязане, поставете върха на ножа върху точката с трион успоредно на линията на рязане, бавно спуснете триона, докато краят с бутоните на петата се облегне върху заготовката, а ножът не я докосва, стартирайте триона и го оставете да достигне пълна скорост. С трион с опора върху петата бавно наклонете триона напред за да спуснете ножа върху линията на рязане. Продължете това движение, докато ножът на триона стане перпендикулярен на заготовката.

11.3 *Рязане на метал*

За тази цел трябва да бъдат използвани ножове специално предназначени за рязане на метал. Можете да използвате леко масло като охлаждащо средство при рязане на метал, това ще предотврати прегряване на ножа, ще му помогне да реже по-бързо и ще удължи експлоатационния му ресурс.

12 ПОЧИСТВАНЕ И ПОДДРЪЖКА

12.1 Почистване

- Вентилационните отвори на уреда трябва да са чисти, за да се предотврати прегряването на двигателя.
- Редовно почиствайте корпуса на машината с мек парцал, по възможност след всяка употреба.
- На вентилационните отвори не трябва да има прах и мръсотия.
- Ако мръсотията не пада, използвайте мек парцал, намокрен със сапунена вода.



Не използвайте разтворители, като бензин, нафта, спирт, разтвор на амониак и т.н. Тези разтворители могат да повредят пластмасовите части.

13 ТЕХНИЧЕСКИ ДАННИ

Модел номер	POWDP2510
Скорост на въртене	0-2600min ⁻¹
Номинално напрежение	18В
Свързване на акумулаторната батерия	С плъзгане
Дълбочина на рязане на стомана	6 мм
Дълбочина на рязане на дърво	100 мм
Регулируема шарнирна обувка	Да
Бърза смяна на острието	Да
Ръкохватка с меко покритие	Да
Регулировка на основата	Да
Ход на триона	18мм

14 ШУМ

Стойности на звуковото налягане измерени в съответствие с приложимия стандарт. (K=3)

Ниво на звуковото налягане LpA	75dB(A)
Ниво на звуковата мощност LwA	86dB(A)



ВНИМАНИЕ! Носете индивидуални предпазни средства за слуха (антифони), ако звуковото налягане превиши 85 dB(A).

aw (Вибрации):

5.6m/c²

K = 1,5 m/c²

15 ГАРАНЦИЯ

- Този продукт има гаранционен срок 24 месеца, който влиза в сила от датата на покупка на първия потребител.
- Тази гаранция покрива всички дефекти на материали и производствени дефектни, но не включва: батерии, зарядни устройства, дефектни части вследствие на нормално износване и изтриване като лагери, четки, кабели и щепсели или аксесоари като свредла, крайници за пробивни инструменти, режещи дискове и т.н., повреди и дефекти произтичащи от неправилна употреба, злоупотреби или направени промени, нито транспортните разходи.
- Повреди и/или дефекти произтичащи от неправилно употреба не се обхващат от тези гаранционни условия.

- Освен това не носим никаква отговорност за телесни наранявания произтичащи от неправилната употреба на инструмента.
- Ремонти могат да бъдат извършвани само от упълномощен потребителски сервизен център за електроинструменти.
- Можете да получите допълнителна информация на номер 00 32 3 292 92 90.
- Всички транспортни разходи ще бъдат поети от потребителя, освен ако писмено не е договорено друго.
- В същото време, не могат да се предявяват претенции по гаранцията, ако повредата на уреда е вследствие от пренебрегване на техническото обслужване или претоварване.
- От гаранцията категорично се изключва повреда, която е в резултат от проникване на течност, много прах, преднамерена повреда (умишлена или поради тотално безгрижие), неподходящо използване (използване за цели, за които уредът не е подходящ), некомпетентно използване (напр. неспазване на инструкциите в ръководството), некомпетентен монтаж, гръмотевичен удар, неправилно напрежение. Този списък не е изчерпателен.
- Приемането на гаранционни претенции никога не може да доведе до удължаване на гаранционния срок, нито до започване на нов гаранционен срок в случай на замяна на устройство.
- Устройствата или детайлите, които са заменени съобразно гаранционните условия, следователно остават собственост на Varo NV.
- Ние си запазваме правото да отхвърлим всяка претенция, в случай че покупката не може да бъде проверена или, когато е ясно, че продуктът не е поддържан правилно. (почистване на вентилационните отвори, редовна поддръжка на карбоновите четки,...)
- Съхранявайте фактурата за покупката като доказателство за датата, на която е направена тя.
- Трябва да върнете недемонтирания инструмент на продавача в приемливо чисто състояние, в оригиналното му лято куфарче, ако устройството има такова, придружавано от доказателството за покупката.
- Вашият инструмент трябва да бъде зареждан най-малко веднъж месечно за осигуряване на оптималната му работа.

16 ОКОЛНА СРЕДА



Ако след продължителна употреба машината ви се нуждае от подмяна, не изхвърляйте старата при домакинските отпадъци, а я унищожете по начин, безопасен за околната среда.

Ненужните електрически продукти не трябва да бъдат изхвърляни заедно с домакинските отпадъци. Моля, проучете къде има възможности за рециклиране. Поискайте от местните власти или от продавача съвети относно рециклирането.

17 ДЕКЛАРАЦИЯ ЗА СЪОТВЕТСТВИЕ

VARO N.V. – VARO N.V. – Joseph Van Instraat 9 – BE2500 Lier – Белгия декларира, че

продукт: ВЪЗВРАТНО-ПОСТЪПАТЕЛЕН ТРИОН 18 В
марка: POWERplus
модел: POWDP2510

е в съответствие с основните изисквания и други съответни разпоредби на приложимите Европейски директиви, базирани върху прилагането на Европейските хармонизирани стандарти. Всяка неупълномощена модификация на апарата анулира тази декларация.

Европейски директиви (включително техните промени към датата на подписване, ако са приложими):

2011/65/EU
2006/42/EC
2014/30/EC

Европейски хармонизирани стандарти (включително техните промени към датата на подписване, ако са приложими):

EN62841-1 : 2015
EN62841-2-11 : 2016
EN55014-1 : 2006
EN55014-2 : 2015

Съхранител на техническата документация: Филип Ванкеркхов, VARO – Vic. Van Rompu N.V.

Долуподписаният действа от името на Изпълнителния директор на компанията,

Hugo Cuypers
Регулационни въпроси – мениджър по съответствията
06/06/18



varo

WWW.VARO.COM
DESIGNED AND MARKETED BY VARO
©copyright by varo

VARO - VIC. VAN ROMPUY nv
JOSEPH VAN INSTRAAAT 9 - 2500 LIER - BELGIUM

OFFICES:
IBERICA BRICOLAGE S.L. - ESPAÑA
ASIA PACIFIC HONG KONG Ltd / SHANGHAI PRC
AUSTRALIA Pty Ltd / GERMANY GmbH

POWERPLUS

POWEB9010



NL · FR · EN · DE · ES · IT · PT · NO · DA · SV · FI · EL · HR · SR · CS · SK · RO · PL · HU · RU · BG

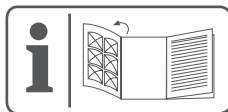

NL	NEDERLANDS	VERTAALDE VERSIE VAN DE ORIGINELE HANDLEIDING
FR	FRANÇAIS	TRADUCTION DU MODE D'EMPLOI D'ORIGINE
EN	ENGLISH	ORIGINAL INSTRUCTION MANUAL
DE	DEUTSCH	ÜBERSETZUNG DER ORIGINAL-GEBRAUCHSANWEISUNG
ES	ESPAÑOL	TRADUCCIÓN DEL MANUAL DE INSTRUCCIONES ORIGINAL
IT	ITALIANO	TRADUZIONE DEL MANUALE DI ISTRUZIONI ORIGINALE
PT	PORTUGUÊS	TRADUÇÃO DO MANUAL DE INSTRUÇÕES ORIGINAL
NO	NORSK	OVERSETTELSE AV ORIGINAL BRUKERVEILEDNING
DA	DANSK	OVERSÆTTELSE AF DEN ORIGINALE BRUGSVEJLEDNING
SV	SVENSKA	ÖVERSÄTTNING AV DEN URSPRUNGLIGA BRUKSANVISNINGEN
FI	SUOMI	ALKUPERÄISEN OHJEKIRJAN KÄÄNNÖS
EL	Ελληνικά	Μετάφραση του πρωτότυπου εγχειριδίου οδηγιών
HR	HRVATSKI	PREJEVOD ORIGINALNOG PRIRUČNIKA S UPUTAMA ZA RAD
SR	SRPSKI	PREVOD ORIGINALNOG UPUTSTVA ZA UPOTREBU
CS	ČESKY	PŘEKLAD ORIGINÁLNÍHO NÁVODU K POUŽITÍ
SK	SLOVENČINA	PREKLAD NÁVODU NA POUŽÍVANIE Z ORIGINÁLU
RO	ROMÂNĂ	TRADUCEREA MANUALULUI DE INSTRUCȚIUNI ORIGINALE
PL	POLSKI	TŁUMACZENIE ORYGINALNEJ INSTRUKCJI OBSŁUGI
HU	MAGYAR	AZ EREDETI KEZELÉSI UTASÍTÁS FORDÍTÁSA
RU	РУССКИЙ	ОРИГИНАЛЬНАЯ ИНСТРУКЦИЯ ПО ЭКСПЛУАТАЦИИ
BG	БЪЛГАРСКИ	ПРЕВОД НА ОРИГИНАЛНОТО РЪКОВОДСТВО



Fig. A



Fig. 1

1	TOEPASSINGSGEBIED	2
2	BESCHRIJVING (FIG. A).....	2
3	INHOUD	2
4	TOELICHTING VAN DE SYMBOLEN	2
5	ALGEMENE VEILIGHEIDSVOORSCHRIFTEN	3
5.1	<i>Werkplaats</i>	3
5.2	<i>Elektrische veiligheid</i>	3
5.3	<i>Veiligheid van personen</i>	3
5.4	<i>Zorgvuldige omgang met en gebruik van elektrisch gereedschap</i>	4
5.5	<i>Service</i>	4
6	BIJKOMENDE VEILIGHEIDSINSTRUCTIES VOOR BATTERIJEN EN LADERS	4
6.1	<i>Batterijen</i>	4
7	OPLADEN EN INBRENGEN OF VERWIJDEREN VAN DE BATTERIJ	5
7.1	<i>Aanwijzingen op de lader</i>	5
7.2	<i>Verwijderen/inbrengen van de batterij (Fig. 1)</i>	6
8	TECHNISCHE GEGEVENS	6
9	MILIEU	6

**BATTERIJ 18V 1500MAH
POWEB9010**

1 TOEPASSINGSGEBIED

Deze batterij is uitsluitend bedoeld voor gebruik met apparaten uit het EB-gamma en lader. De 18V-batterij kunt u enkel gebruiken voor apparaten uit dat gamma die werken met 18V. Niet geschikt voor professioneel gebruik.



WAARSCHUWING! Lees voor uw eigen veiligheid deze gebruiksaanwijzing goed door alvorens de machine te gebruiken. Geef dit elektrisch werktuig alleen samen met deze gebruiksaanwijzing door aan anderen.

2 BESCHRIJVING (FIG. A)

1. Ontgrendelknop batterijpack

3 INHOUD

- Verwijder alle verpakkingsmateriaal.
- Verwijder de overblijvende verpakking en de transportsteunen (indien aanwezig).
- Controleer of de inhoud van de verpakking compleet is.
- Controleer het toestel, het netsnoer, de stekker en alle toebehoren op transportschade.
- Berg het verpakkingsmateriaal op tot aan het einde van de garantieperiode. Na deze periode kunt u het via uw lokale afvalinzameling laten verwijderen.



WAARSCHUWING! Verpakkingsmateriaal is geen speelgoed! Kinderen mogen niet spelen met plastic zakken! Gevaar voor verstikking!

Batterij

Handleiding



Neem contact op met uw dealer wanneer er stukken ontbreken of beschadigd zijn.

4 TOELICHTING VAN DE SYMBOLEN

In deze handleiding en/of op deze machine worden de volgende symbolen gebruikt:

	Gevaar voor lichamelijk letsel of materiële schade.		Voor gebruik de handleiding lezen.
	Werp het batterijpack of de lader niet in het vuur.		Stel de lader noch het batterijpack bloot aan water.
	Gebruik de lader en de batterij enkel in afgesloten ruimtes.		Omgevingstemperatuur: max. 40 °C. (enkel voor batterij)

5 ALGEMENE VEILIGHEIDSVOORSCHRIFTEN



WAARSCHUWING! Neem alle voorschriften door. Het niet naleven van de voorschriften kan elektrische schokken, brand en/of ernstige verwondingen veroorzaken. Het hierna gebruikte begrip „elektrisch gereedschap” heeft betrekking op elektrisch gereedschap, gevoed door het elektriciteitsnet (met elektriciteitskabel) of op batterij (snoerloos).

5.1 Werkplaats

Hou de werkplaats proper en opgeruimd. Wanorde en een slecht verlichte werkplaats kunnen tot ongevallen leiden.

Gebruik het apparaat niet in een omgeving waarin zich brandbare vloeistoffen, gassen of stoffen bevinden. Elektrisch gereedschap brengt vonken voort die dergelijke stoffen of dampen kunnen laten ontbranden.

Zorg dat er geen kinderen of andere personen in de buurt zijn als u het elektrisch apparaat gebruikt. Afleiding kan ervoor zorgen dat u de controle over het toestel verliest.

5.2 Elektrische veiligheid

Controleer altijd of de netspanning overeenstemt met deze vermeld op het typeplaatje.

- De stekker van het apparaat moet in het stopcontact passen. De stekker mag op geen enkele wijze worden gewijzigd. Gebruik geen adapterstekkers in combinatie met gearde apparaten. Ongewijzigde stekkers en passende stopcontacten doen het risico op elektrische schokken afnemen.
- Vermijd lichamenlijk contact met gearde oppervlakken, zoals buizen, radiators, fornuizen en koelkasten. Er bestaat een groter risico op elektrische schokken wanneer uw lichaam geard is.
- Hou het apparaat buiten bereik van regen of vocht. Het binnendringen van water in een elektrisch apparaat verhoogt het risico op elektrische schokken.
- Gebruik de kabel niet om het apparaat te dragen of op te hangen, of de stekker uit het stopcontact te trekken. Hou de kabel buiten bereik van hitte, olie, scherpe randen of bewegende onderdelen van het apparaat. Beschadigde of in de war geraakte kabels verhogen het risico op elektrische schokken.
- Wanneer u het gereedschap buitenshuis gebruikt, gebruik dan een verlengkabel die geschikt is voor gebruik buiten. Het gebruik van een verlengkabel die geschikt is voor gebruik buitenshuis vermindert het gevaar voor een elektrische schok.
- Wanneer het gebruik van het gereedschap in een vochtige omgeving niet te vermijden is, gebruik dan een aansluitpunt dat beveiligd is met een verliesstroomschakelaar. Het gebruik van een verliesstroomschakelaar vermindert het gevaar voor een elektrische schok.

5.3 Veiligheid van personen

- Wees aandachtig. Let op wat u doet en ga verstandig aan het werk met elektrisch gereedschap. Gebruik het apparaat niet als u moe bent of onder invloed bent van drugs, alcohol of medicijnen. Eén moment van onoplettendheid bij het gebruik van het apparaat kan tot ernstige verwondingen leiden.
- Draag uw persoonlijke veiligheidsuitrusting en steeds een veiligheidsbril. Door een persoonlijke veiligheidsuitrusting (stofmasker, niet glijdende veiligheidsschoenen, een veiligheidshelm of een gehoorbescherming - afhankelijk van de aard en het gebruik van het elektrisch gereedschap) te dragen, doet u het risico op verwondingen afnemen.
- Voorkom een ongewilde inbedrijfstelling. Ga na of de schakelaar op "UIT(0)" staat voor u de stekker in het stopcontact steekt. Als u bij het dragen van het apparaat de vinger aan de schakelaar houdt of de stekker in het stopcontact steekt terwijl het ingeschakeld is, kan dat tot ongevallen leiden.

- Verwijder instelgereedschap of schroefsleutels voor u het apparaat inschakelt. Gereedschap dat of een sleutel die zich in een draaiend onderdeel van het apparaat bevindt, kan tot verwondingen leiden.
- Overschat uzelf niet. Neem een veilige houding aan en zorg dat u uw evenwicht niet verliest. Zo kan u het apparaat in een onverwachte situatie beter onder controle houden.
- Draag gepaste kleding. Draag geen wijde kleren en geen sieraden. Hou uw haar, kleren en handschoenen buiten het bereik van bewegende delen. Losse kleren, sieraden en lange haren kunnen door bewegende delen worden gegrepen.
- Als er stofafzuig- en stofopvanginrichtingen kunnen worden gemonteerd, moet u ervoor zorgen dat die aangesloten zijn en juist worden gebruikt. Het gebruik van dergelijke inrichtingen doet de gevaren door stof afnemen.

5.4 *Zorgvuldige omgang met en gebruik van elektrisch gereedschap*

- Overbelast het apparaat niet. Gebruik voor uw werk het elektrische gereedschap dat daarvoor bestemd is. Met een geschikt elektrisch apparaat werkt u beter en veiliger in het opgegeven vermogensbereik.
- Gebruik geen elektrisch apparaat waarvan de schakelaar defect is. Een elektrisch apparaat dat niet meer kan worden in- of uitgeschakeld, is gevaarlijk en moet worden hersteld.
- Trek de stekker uit het stopcontact voor u het apparaat instelt, accessoires vervangt of het apparaat overbert. Die voorzorgsmaatregel voorkomt dat het apparaat ongewild wordt gestart.
- Bewaar ongebruikt elektrisch gereedschap buiten het bereik van kinderen. Laat personen die niet vertrouwd zijn met het apparaat of die deze gebruiksaanwijzing niet hebben gelezen, het apparaat niet gebruiken. Elektrisch gereedschap is gevaarlijk als het door onervaren personen wordt gebruikt.
- Ga zorgvuldig om met het apparaat. Controleer of de bewegende onderdelen ervan op de juiste manier werken en niet klemmen, en er geen onderdelen zo erg beschadigd zijn dat de werking van het apparaat in het gedrang komt. Laat beschadigde onderdelen eerst herstellen voor u het apparaat gebruikt. Veel ongevallen worden veroorzaakt door slecht onderhouden elektrisch gereedschap.
- Hou zaaggereedschap scherp en zuiver. Zorgvuldig onderhouden zaaggereedschap met scherpe kanten raakt minder snel geklemd en is gemakkelijker te hanteren.
- Gebruik elektrisch gereedschap, accessoires, speciaal gereedschap en dergelijke meer overeenkomstig deze gebruiksaanwijzing en zoals het voor het type van apparaat is voorgeschreven. Hou bovendien rekening met de werkomstandigheden en de uit te voeren werkzaamheden. Het gebruik van elektrisch gereedschap voor andere doeleinden dan de voorgeschreven, kan tot gevaarlijke situaties leiden.

5.5 *Service*

- Laat uw apparaat uitsluitend door gekwalificeerde vaklui en met originele reserveonderdelen herstellen. Zo bent u zeker dat de veiligheid van het apparaat behouden blijft.

6 BIJKOMENDE VEILIGHEIDSINSTRUCTIES VOOR BATTERIJEN EN LADERS

6.1 *Batterijen*

- Probeer nooit om batterijen, om wat voor reden ook, te openen.
- Bewaar ze niet op plekken waar de temperatuur de 40 °C kan overschrijden.
- Laad ze enkel op bij temperaturen tussen de 4 °C en 40 °C.
- Bewaar uw batterijen op een koele droge plaats (5 °C-20 °C). Bewaar batterijen nooit in ontladen toestand.

- Het is beter voor Li-ion batterijen om ze regelmatig te ontladen en te herladen (minstens 4 keer per jaar). De ideale lading voor het langdurig opbergen van uw Li-ion batterij bedraagt 40% van de capaciteit.
- Wanneer u ze moet wegwerpen, volg dan de instructies in het gedeelte "Het milieu beschermen".
- Veroorzaak geen kortsluitingen. Wanneer er rechtstreeks of per ongeluk, door contact met een metalen voorwerp, een verbinding wordt gemaakt tussen de positieve (+) en de negatieve (-) contactaansluiting, dan wordt de batterij kortgesloten en zal er een zeer grote stroom gaan vloeien die hitte zal veroorzaken wat tot het barsten van de behuizing of tot brand kan leiden.
- Verhit ze niet. Wanneer batterijen boven de 100 °C verwarmd worden, zullen de afdichtingen, isolatielagen en andere polymeerlagen beschadigd raken wat tot het lekken van het elektrolyt en/of interne kortsluiting kan leiden wat dan weer hitte veroorzaakt en tot barsten of brand kan leiden. Werp batterijen niet in het vuur: gevaar voor een explosie of intense brand.
- Onder extreme omstandigheden kan het voorkomen dat de batterij gaat lekken. Wanneer u vloeistof op de batterij ontdekt, volg dan de onderstaande instructies:
 - Neem de vloeistof zorgvuldig op d.m.v. een vod. Vermijd huidcontact.
 - Volg onderstaande instructies bij huid- of oogcontact:
 - ✓ Spoel onmiddellijk met water. Neutraliseer met een zacht zuur zoals citroensap of azijn.
 - ✓ Bij oogcontact: spoel overvloedig met water gedurende minimaal 10 minuten en contacteer een arts.



Brandgevaar! Vermijd het kortsluiten van de contacten van een batterij die uit het toestel is genomen. Verbrand een batterij niet.

7 OPLADEN EN INBRENGEN OF VERWIJDEREN VAN DE BATTERIJ

7.1 *Aanwijzingen op de lader*

Sluit de lader aan op een stopcontact

- Continu groen: klaar om op te laden
- Rood knipperen + continu groen: laadt op
- Continu groen + continu rood: opgeladen



Opmerking: als de batterij niet goed in de lader past, koppel ze dan los en controleer op de specificatiefiche of dit het juiste model batterijpack is voor deze lader. Laad geen ander batterijpack of een batterijpack dat niet stevig in de lader past.

1. Controleer de lader en het batterijpack geregeld tijdens het opladen.
2. Koppel de lader los van het stopcontact en van het batterijpack wanneer de batterij opgeladen is.
3. Laat het batterijpack volledig afkoelen vóór u het gebruikt.
4. Berg de lader en het batterijpack binnen op, buiten het bereik van kinderen.



OPMERKING: als de batterij heet is na langdurig gebruik in het apparaat, laat ze dan tot kamertemperatuur afkoelen vóór u ze oplaadt. Dit zal de levensduur van uw batterijen verlengen.

7.2 Verwijderen/inbrengen van de batterij (Fig. 1)



WAARSCHUWING: Controleer vóór u het apparaat afstelt of het uitgeschakeld is of verwijder het batterijpack.

- Om te installeren: duw en schuif het batterijpack in de batterijhouder tot de ontgrendelpal aan de achterzijde van de batterij vastklikt en controleer of de batterij stevig vastzit vóór u begint te werken.
- Om te verwijderen: duw op de ontgrendelpal van de batterij en trek tegelijkertijd het batterijpack uit zijn houder.

8 TECHNISCHE GEGEVENS

Type	POWEB9010
Spanning	18V
Batterijtype	Li-ion
Batterijcapaciteit	18V – 1500mAh
Nominale ingangsspanning lader	220-240V~50Hz
Nominale uitgangsspanning lader	21V, 1.7A
Laadtijd	18V = 1h

9 MILIEU



Dit product bevat Lithium Ion. Recycleer of verwijder de batterijen op een juiste manier om het milieu te sparen. Lokale, regionale of federale wetten kunnen het wegwerpen van Lithium-ion batterijen via het gewone huisvuil verbieden. Neem contact op met uw lokale afvalophaaldienst betreffende de mogelijkheden tot recycleren en/of wegwerpen.

1	UTILISATION	2
2	DESCRIPTION (FIG. A)	2
3	LISTE DES PIÈCES CONTENUES DANS L'EMBALLAGE	2
4	PICTOGRAMMES	2
5	CONSIGNES DE SÉCURITÉ GÉNÉRALES	3
5.1	<i>Lieu de travail</i>	3
5.2	<i>Sécurité électrique</i>	3
5.3	<i>Sécurité des personnes</i>	3
5.4	<i>Précautions de manipulation et d'utilisation d'outils électriques</i>	4
5.5	<i>Entretien</i>	4
6	CONSIGNES DE SÉCURITÉ SUPPLÉMENTAIRES POUR LES BATTERIES ET LES CHARGEURS.....	5
6.1	<i>Batteries</i>	5
6.2	<i>Chargeurs</i>	5
7	CHARGE ET INSERTION OU RETRAIT DE LA BATTERIE	5
7.1	<i>Indications du chargeur</i>	5
7.2	<i>Retrait / insertion de la batterie (Fig. 1)</i>	6
8	SPECIFICATIONS TECHNIQUES	6
9	ENVIRONNEMENT	6

POWERPLUS

ACCU 18V 1500MAH POWEB9010

POWEB9010

FR

1 UTILISATION

Cette batterie a été conçue pour être utilisée exclusivement avec les outils et le chargeur de notre gamme EB. Vous ne pouvez utiliser la batterie 18V que pour les articles 18V de cette gamme.

Ne convient pas à une utilisation professionnelle.



MISE EN GARDE! Pour votre propre sécurité, lisez préalablement ce manuel d'utilisation avant d'utiliser la machine. Si vous cédez votre appareil, joignez-y toujours ce mode d'emploi.

2 DESCRIPTION (FIG. A)

1. Bouton de déblocage de la batterie

3 LISTE DES PIÈCES CONTENUES DANS L'EMBALLAGE

- Retirez tous les matériaux d'emballage.
- Retirez les supports d'emballage et de transport restants (le cas échéant).
- Vérifiez qu'il ne manque rien dans le carton.
- Vérifiez que l'appareil, le cordon d'alimentation, la fiche d'alimentation électrique et tous les accessoires n'ont pas subi de dommages au cours du transport.
- Conservez les matériaux d'emballage le plus longtemps possible jusqu'à la fin de la période de garantie. Jetez-les ensuite conformément à votre système de mise au rebut des déchets.



AVERTISSEMENT : Les matériaux d'emballage ne sont pas des jouets ! Les enfants ne doivent pas jouer avec des sacs en plastique ! Il existe un risque de suffocation!!

Accu

Mode D'emploi



En cas de pièces manquantes ou endommagées, contactez votre revendeur.

4 PICTOGRAMMES

Les symboles suivants sont utilisés dans ce mode d'emploi et/ou sur la machine :

	Risque de lésion corporelle ou de dégâts matériels.		Lire le manuel avant utilisation.
	Ne pas incinérer la batterie ni le chargeur.		Ne pas exposer le chargeur ni la batterie à l'eau.
	Utiliser la batterie et le chargeur uniquement dans des pièces fermées.		Température ambiante de 40 °C max. (uniquement pour la batterie)

5 CONSIGNES DE SÉCURITÉ GÉNÉRALES

Attention, toutes les instructions doivent être consultées ! Un non-respect des instructions et mises en garde suivantes peut entraîner des décharges électriques, des incendies et/ou des blessures graves. Conservez toutes les instructions et mises en garde pour une consultation ultérieure. La notion d'outil électrique" utilisée ci-après fait référence à un outil électrique connecté au réseau électrique (avec câble secteur) ou à un outil électrique alimenté par batterie (sans fil).

5.1 Lieu de travail

- Maintenez la propreté et un éclairage correct dans votre espace de travail. Désordre et manque de lumière peuvent donner lieu à des accidents.
- N'utilisez pas les outils électriques dans un environnement présentant un risque d'explosion et contenant des liquides, gaz ou poussières inflammables. Les outils électriques produisent des étincelles susceptibles de provoquer l'embrasement de la poussière ou des vapeurs.
- Maintenez les enfants et les tierces personnes à l'écart lorsque vous utilisez l'outil électrique. Vous risquez de perdre le contrôle de l'appareil en cas de distraction.

5.2 Sécurité électrique

- La tension d'alimentation doit correspondre à celle indiquée sur l'étiquette des caractéristiques.
- La fiche de raccordement des outils électriques doit être adaptée à la prise. La fiche secteur ne peut en aucun cas être modifiée. N'utilisez pas d'adaptateur en même temps que des outils électriques mis à la terre. Des fiches secteur non modifiées et des prises adaptées réduisent le risque de décharge électrique.
- Evitez tout contact corporel avec des surfaces mises à la terre telles que robinets, chauffages, cuisinières électriques et réfrigérateurs. Le risque de décharge électrique augmente lorsque votre corps est mis à la terre.
- Tenez les outils électriques à l'écart de la pluie ou de l'humidité. La pénétration d'eau dans un appareil électrique augmente le risque de décharge.
- N'utilisez pas le câble secteur pour porter ou suspendre l'outil électrique ou encore pour retirer la fiche secteur de la prise. Tenez le câble secteur à l'écart de la chaleur, de l'huile, des bords coupants ou des pièces mobiles de l'appareil. Des câbles secteurs endommagés ou emmêlés augmentent le risque de décharge électrique.
- Lorsque vous utilisez un outil électrique à l'air libre, n'employez que des rallonges autorisées dans le cadre d'un usage extérieur. L'usage d'une rallonge convenant à une utilisation extérieure réduit le risque de décharge électrique.
- Si vous êtes obligé d'utiliser des outils électriques dans un local humide, utilisez une alimentation électrique protégée par un dispositif à courant résiduel (RCD). L'utilisation d'un RCD réduit le risque de décharge.

5.3 Sécurité des personnes

- Soyez attentif. Faites attention à ce que vous faites et utilisez toujours un outil électrique avec précaution. N'utilisez pas un outil électrique lorsque vous êtes fatigué ou sous l'influence de la drogue, de l'alcool ou de médicaments. Un moment d'inattention durant l'utilisation d'outils électriques peut engendrer des blessures graves.
- Portez un équipement de protection individuel ainsi que des lunettes de protection en toutes circonstances. Le port d'un équipement de protection individuel tel que masque anti-poussière, chaussures de sécurité antidérapantes, casque de protection ou protections acoustiques, selon l'usage de l'outil électrique, réduit le risque des blessures.
- Evitez toute mise en marche impromptue. Assurez-vous que le commutateur se trouve en position éteinte avant de brancher la fiche secteur dans la prise. Un risque d'accident

existe si votre doigt se trouve sur le commutateur de l'outil électrique lorsque vous portez celui-ci ou lorsque vous le raccordez au secteur en position allumée.

- Retirez les outils de réglage ou les clés de serrage avant de mettre l'outil électrique en circuit. Un outil ou une clé se trouvant dans une partie rotative de l'outil électrique est susceptible de provoquer des blessures.
- Ne vous surestimez pas. Veillez à conserver une position sûre et maintenez votre équilibre à tout moment. Cela vous permettra de mieux contrôler l'outil électrique dans les situations inattendues.
- Portez des vêtements appropriés. Ne portez pas de vêtements larges ni de bijoux. Maintenez les cheveux, vêtements et gants à l'écart des pièces mobiles. Les vêtements amples, les bijoux ou les cheveux longs peuvent être happés par les parties mobiles.
- Si des dispositifs d'aspiration et de réception de la poussière sont montés, assurez-vous que ceux-ci sont raccordés et correctement employés. L'utilisation de ces dispositifs réduit les risques inhérents à la poussière.

5.4 Précautions de manipulation et d'utilisation d'outils électriques

- Ne surchargez pas l'outil électrique. Utilisez l'outil électrique adapté à votre travail. Un outil électrique adapté vous permettra d'effectuer un travail plus efficace et plus sûr dans le champ d'application concerné.
- N'utilisez aucun outil électrique dont le commutateur est défectueux. Un outil électrique ne pouvant plus être allumé ou éteint est dangereux et doit être réparé.
- Retirez la fiche secteur de la prise avant de procéder à des réglages, de remplacer des accessoires ou de ranger l'outil électrique. Cette mesure de précaution empêche la mise en marche impromptue de l'outil électrique.
- Conservez les outils électriques inutilisés hors d'atteinte des enfants. Ne laissez pas des personnes ne connaissant pas l'appareil ou n'ayant pas pris connaissance de ces instructions utiliser l'appareil. Les outils électriques sont dangereux lorsqu'ils sont utilisés par des personnes inexpérimentées.
- Entretenez l'appareil avec soin. Contrôlez qu'aucune pièce mobile de l'appareil n'est décentrée ou grippée, qu'aucune pièce n'est cassée ou endommagée au point d'entraver le fonctionnement de l'appareil. Faites réparer les pièces endommagées avant d'utiliser l'appareil. De nombreux accidents sont dus à un entretien défaillant des outils électriques.
- Maintenez la propreté et l'affûtage des outils tranchants. Des outils tranchants entretenus avec soin, équipés de lames affûtées, se bloquent moins souvent et sont plus faciles à diriger.
- Utilisez l'outil électrique, les accessoires, les outils rapportés ou autres en respectant ces instructions et de la manière prescrite pour le type d'outil électrique concerné. Tenez compte des conditions d'emploi et du travail à accomplir. L'utilisation d'outils électriques à des fins autres que les applications prévues peut aboutir à des situations dangereuses.

5.5 Entretien

- Ne faites réparer votre outil électrique que par du personnel qualifié, au moyen de pièces de rechange d'origine uniquement, de manière à préserver la sécurité de l'appareil.

6 CONSIGNES DE SÉCURITÉ SUPPLÉMENTAIRES POUR LES BATTERIES ET LES CHARGEURS

6.1 Batteries

- N'essayez en aucun cas d'ouvrir une batterie.
- Ne rangez pas une batterie dans un endroit où la température dépasse 40 °C.
- Chargez la batterie uniquement à une température ambiante comprise entre 4 °C et 40 °C.
- Entrez vos batteries dans un endroit frais (5 °C-20 °C) et sec. N'entrez jamais les batteries si elles sont déchargées.
- Il est préférable de décharger et recharger régulièrement les batteries au Li-ion (au moins 4 fois par an). La charge idéale pour un entreposage à long terme de votre batterie au Li-ion est d'environ 40 % de sa capacité.
- Lors de la mise au rebut de la batterie, suivez les instructions fournies à la section « Protection de l'environnement ».
- Ne provoquez pas de court-circuit. En cas de connexion directe entre les bornes positive (+) et négative (-) ou de contact accidentel avec des objets métalliques, la batterie est court-circuitée et un courant intense la traverse, générant une chaleur susceptible de provoquer une rupture du carter ou un incendie.
- Ne chauffez pas la batterie. Si la batterie chauffe à une température supérieure à 100 °C, les séparateurs de scellement et d'isolation et les autres composants polymères risquent d'être endommagés, ce qui entraînerait une fuite d'électrolyte et/ou un court-circuit interne générant une chaleur susceptible de provoquer une rupture ou un incendie. En outre, ne jetez pas la batterie au feu, ce qui risquerait d'entraîner une explosion et/ou une flamme intense.
- Dans certaines conditions extrêmes, une fuite de batterie peut se produire. Si vous remarquez du liquide sur la batterie, procédez comme suit :
 - Essayez soigneusement le liquide à l'aide d'un chiffon. Évitez tout contact cutané.
 - En cas de contact oculaire, suivez les instructions ci-dessous :
 - ✓ Rincez immédiatement à l'eau. Neutralisez à l'aide d'un acide doux comme du jus de citron ou du vinaigre.
 - ✓ En cas de contact oculaire, rincez abondamment à l'eau propre pendant au moins 10 minutes. Consultez un médecin.



Risque d'incendie ! Évitez de court-circuiter les contacts d'une batterie détachée. N'incinerez pas la batterie.

6.2 Chargeurs

- Ne tentez jamais de charger des batteries non rechargeables.
- Remplacez immédiatement tout cordon d'alimentation défectueux.
- N'exposez pas le chargeur à l'eau.
- N'ouvrez pas le chargeur.
- Ne sondez pas le chargeur.
- Le chargeur est destiné à un usage en intérieur uniquement.

7 CHARGE ET INSERTION OU RETRAIT DE LA BATTERIE

7.1 Indications du chargeur

Brancher le chargeur sur la prise de courant électrique.

- Vert fixe : prêt à charger
- Rouge clignotant + vert fixe : en charge
- Vert fixe + rouge fixe : chargé



Remarque : si la batterie ne s'insère pas correctement, la débrancher et vérifier qu'il s'agit d'un modèle adapté à ce type de chargeur, conformément au tableau des spécifications. Ne pas charger un autre bloc de batteries ou toute batterie qui ne s'insère pas en toute sécurité dans le chargeur.

1. Surveiller régulièrement le chargeur et la batterie pendant le processus de charge.
2. Après la charge, débrancher le chargeur de la prise et retirer la batterie.
3. Laisser la batterie refroidir complètement avant de l'utiliser.
4. Ranger le chargeur et la batterie dans un endroit sûr, hors de portée des enfants.



REMARQUE : Si la batterie est chaude après une utilisation prolongée dans l'outil, la laisser refroidir à température ambiante avant de la recharger. Cela permet de prolonger la durée de vie des batteries.

7.2 Retrait / insertion de la batterie (Fig. 1)



AVERTISSEMENT : avant tout réglage, débrancher la fiche d'alimentation ou retirer le bloc de batteries.

- Installation : pousser et glisser le bloc de batteries dans le port prévu à cet effet, s'assurer que le loquet à l'arrière de la batterie est en place et que la batterie est sécurisée avant de démarrer l'opération.
- Retrait : appuyer sur le loquet d'ouverture de la batterie et retirer la batterie en même temps.

8 SPECIFICATIONS TECHNIQUES

Type	POWEB9010
Alimentation	18V
Type de batterie	Li-ion
Capacité de la batterie	18V – 1500mAh
Puissance d'entrée du chargeur	220-240V~50Hz
Puissance de sortie du chargeur	21V, 1.7A
Temps de charge du chargeur	18V = 1h

9 ENVIRONNEMENT



Ce produit contient du Lithium-Ion. Afin de préserver les ressources naturelles, merci de recycler ou de vous débarrasser de vos batteries proprement. Les lois régionales, fédérales ou de l'état peuvent interdire de jeter des batteries au Lithium-Ion avec les déchets ordinaires. Consultez les autorités compétentes en matière de déchets pour obtenir des informations quant aux possibilités disponibles de recyclage ou de mise au rebut.

1	APPLICATION.....	2
2	DESCRIPTION (FIG. A)	2
3	PACKAGE CONTENT LIST.....	2
4	SYMBOLS	2
5	GENERAL POWER TOOL SAFETY WARNINGS	3
5.1	<i>Work area</i>	3
5.2	<i>Electrical safety</i>	3
5.3	<i>Personal safety</i>	3
5.4	<i>Power tool use and care</i>	4
5.5	<i>Service</i>	4
6	ADDITIONAL SAFETY INSTRUCTIONS FOR BATTERIES AND CHARGERS	4
6.1	<i>Batteries</i>	4
7	CHARGING AND INSERTION OR REMOVAL OF BATTERY	5
7.1	<i>Charger indications</i>	5
7.2	<i>Removal / insertion of battery (Fig. 1)</i>	5
8	TECHNICAL DATA	5
9	ENVIRONMENT	6

**BATTERY 18V 1500MAH
POWEB9010**

1 APPLICATION

This battery is designed only to be used with our EB range tools and charger. You can use 18V battery only for 18V items in this range.
Not suitable for professional use.



WARNING! For your own safety, read this manual and general safety instructions carefully before using the appliance. Your power tool should only be passed on together with these instructions.

2 DESCRIPTION (FIG. A)

1. Battery pack release button

3 PACKAGE CONTENT LIST

- Remove all packaging materials.
- Remove remaining packing and package inserts (if included).
- Check that the package contents are complete.
- Check the appliance, the power cord, the power plug and all accessories for transportation damage.
- Keep the packing materials as long as possible till the end of the warranty period. Dispose it into your local waste disposal system afterwards.



WARNING: Packaging materials are not toys! Children must not play with plastic bags! Danger of suffocation!

Battery

Manual



If any parts are missing or damaged, please contact your dealer.

4 SYMBOLS

In this manual and/or on the machine the following symbols are used:

	Denotes risk of personal injury or damage to the tool.		Read instructions carefully.
	Do not incinerate battery pack or charger		Do not expose charger and battery pack to water
	Use battery and charger only in closed rooms		Ambient temperature 40°C max. (only for battery)

5 GENERAL POWER TOOL SAFETY WARNINGS

Read all safety warnings and all instructions. Failure to follow all warnings and instructions may result in electric shock, fire and/or serious injury. Save all warnings and instructions for future reference. The term "power tool" in the warnings refers to your mains operated (corded) power tool or battery operated (cordless) power tool.

5.1 Work area

- Keep work area clean and well lit. Cluttered and dark areas invite accidents.
- Do not operate power tools in explosive atmospheres, such as in the presence of flammable liquids, gases or dust. Power tools create sparks which may ignite the dust or fumes.
- Keep children and bystanders away while operating a power tool. Distractions can cause you to lose control.

5.2 Electrical safety

- Always check that the power supply corresponds to the voltage on the rating plate.
- Power tool plugs must match the outlet. Never modify the plug in any way. Do not use any adapter plugs with earthed (grounded) power tools. Unmodified plugs and matching outlets will reduce risk of electric shock.
- Avoid body contact with earthed or grounded surfaces such as pipes, radiators, ranges and refrigerators. There is an increased risk of electric shock if your body is earthed or grounded.
- Do not expose power tools to rain or wet conditions. Water entering a power tool will increase the risk of electric shock.
- Do not abuse the cord. Never use the cord for carrying, pulling or unplugging the power tool. Keep cord away from heat, oil, sharp edges or moving parts. Damaged or entangled cords increase the risk of electric shock.
- When operating a power tool outdoors, use an extension cord suitable for outdoor use. Use of a cord suitable for outdoor use reduces the risk of electric shock.
- If operating a power tool in a damp location is unavoidable, use a residual current device (RCD) protected supply. Use of an RCD reduces the risk of electric shock.

5.3 Personal safety

- Stay alert, watch what you are doing and use common sense when operating a power tool. Do not use a power tool while you are tired or under the influence of drugs, alcohol or medication. A moment of inattention while operating power tools may result in serious personal injury.
- Use safety equipment. Always wear eye protection. Safety equipment such as dust mask, non-skid safety shoes, hard hat, or hearing protection used whenever conditions require will reduce personal injuries.
- Avoid accidental starting. Ensure the switch is in the off position before plugging in. Carrying power tools with your finger on the switch or plugging in power tools that have the switch on invites accidents.
- Remove any adjusting key or wrench before turning the power tool on. A wrench or a key left attached to a rotating part of the power tool may result in personal injury.
- Do not overreach. Keep proper footing and balance at all times. This enables better control of the power tool in unexpected situations.
- Dress properly. Do not wear loose clothing or jewellery. Keep your hair, clothing and gloves away from moving parts. Loose clothes, jewellery or long hair can be caught in moving parts.

- If devices are provided for the connection of dust extraction and collection facilities, ensure these are connected and properly used. Use of these devices can reduce dust related hazards.

5.4 Power tool use and care

- Do not force the power tool. Use the correct power tool for your application. The correct power tool will do the job better and safer at the rate for which it was designed.
- Do not use the power tool if the switch does not turn it on and off. Any power tool that cannot be controlled with the switch is dangerous and must be repaired.
- Disconnect the plug from the power source before making any adjustments, changing accessories, or storing power tools. Such preventive safety measures reduce the risk of starting the power tool accidentally.
- Store idle power tools out of the reach of children and do not allow persons unfamiliar with the power tool or these instructions to operate the power tool. Power tools are dangerous in the hands of untrained users.
- Maintain power tools. Check for misalignment or sticking of moving parts, breakage of parts and any other condition that may affect the power tool's operation. If damaged, have the power tool repaired before use. Many accidents are caused by poorly maintained power tools.
- Keep cutting tools sharp and clean. Properly maintained cutting tools with sharp cutting edges are less likely to stick and are easier to control.
- Use the power tool, accessories and tool bits etc., in accordance with these instructions and in the manner intended for the particular type of power tool, taking into account the working conditions and the work to be performed. Use of the power tool for operations different from intended could lead to a hazardous situation.

5.5 Service

- Have your power tool serviced by a qualified person using only identical replacement parts. This will ensure that the safety of the power tool is maintained.

6 ADDITIONAL SAFETY INSTRUCTIONS FOR BATTERIES AND CHARGERS

6.1 Batteries

- Never attempt to open for any reason.
- Do not store in locations where the temperature may exceed 40 °C.
- Charge only at ambient temperatures between 4 °C and 40 °C.
- Store your batteries in a cool dry place (5 °C-20 °C). Never store batteries in discharged state.
- It is better for Li-ion batteries to discharge and reload them regularly (at least 4 times a year). The ideal charge for long-term storage of your Li-ion battery is 40% of capacity.
- When disposing of batteries, follow the instructions given in the section "Protecting the environment".
- Do not cause short circuits. If connection is made between the positive (+) and negative (-) terminal directly or via accidental contact with metallic objects, the battery is short circuited and an intense current will flow causing heat generation which may lead to casing rupture or fire.
- Do not heat. If batteries are heated to above 100 °C, sealing and insulating separators and other polymer components may be damaged resulting in electrolyte leakage and/or internal short circuiting leading to heat generation causing rupture or fire. Moreover do not dispose of the batteries in fire, explosion and/or intense burning may result.
- Under extreme conditions, battery leakage may occur. When you notice liquid on the battery, proceed as follows:
 - Carefully wipe the liquid off using a cloth. Avoid skin contact.
 - In case of skin or eye contact, follow the instructions below:

- ✓ Immediately rinse with water. Neutralize with a mild acid such as lemon juice or vinegar.
- ✓ In case of eye contact, rinse abundantly with clean water for at least 10 minutes. Consult a physician.



Fire hazard! Avoid short-circuiting the contacts of a detached battery. Do not incinerate the battery.

7 CHARGING AND INSERTION OR REMOVAL OF BATTERY

7.1 *Charger indications*

Connect the charger to the power outlet socket

- Solid green: ready to charge
- Flickering red + solid green: charging
- Solid green + solid red: charged



Note: if the battery does not fit properly, disconnect it and confirm that the battery pack is the correct model for this charger as shown on the specification chart. Do not charge any other battery pack or any battery pack that does not securely fit the charger.

1. Frequently monitor the charger and battery pack while connected
2. Unplug the charger and disconnect it from the battery pack when finished.
3. Allow the battery pack to cool completely before using it.
4. Store the charger and battery pack indoors, out of reach of children.



NOTE: If battery is hot after continuous use in the tool, allow it to cool down to room temperature before charging. This will extend the life of your batteries.

7.2 *Removal / insertion of battery (Fig. 1)*



WARNING: Before making any adjustments ensure the tool is switched off or remove the battery pack.

- To install: push and slide battery pack into battery port, make sure the release latch on the rear side of the battery snaps into place and battery is secure before beginning operation.
- To remove: Press the battery release latch and pull the battery pack out at the same time.

8 TECHNICAL DATA

Type	POWEB9010
Voltage	18V
Battery type	Li-ion
Battery capacity	18V – 1500mAh
Charger rating input	220-240V~50Hz
Charger rating output	21V, 1.7A
Charging time	18V = 1h

9 ENVIRONMENT**LI-ION**

This product contains Li-ion. To preserve natural resources, please recycle or dispose of batteries properly. Local, state or federal laws may prohibit disposal of Li-ion batteries in ordinary trash. Consult you local waste authority for information regarding available recycling and/or disposal options.

1	EINSATZBEREICH	2
2	BESCHREIBUNG DER TEILE (ABB. A).....	2
3	VERZEICHNIS DES VERPACKUNGSINHALTS	2
4	SYMBOLE	2
5	ALLGEMEINE SICHERHEITSHINWEISE FÜR ELEKTROWERKZEUGE	3
5.1	<i>Arbeitsplatz</i>	3
5.2	<i>Elektrische Sicherheit</i>	3
5.3	<i>Sicherheit von Personen</i>	3
5.4	<i>Der Gebrauch und die Pflege von Elektrowerkzeugen</i>	4
5.5	<i>Wartung</i>	5
6	ZUSÄTZLICHE SICHERHEITSHINWEISE FÜR AKKUS UND LADEGERÄTE	5
6.1	<i>Akkus</i>	5
6.2	<i>Ladegeräte</i>	5
7	DEN AKKU LADEN UND EINSETZEN ODER HERAUSNEHMEN	6
7.1	<i>Anzeigen am Ladegerät</i>	6
7.2	<i>Akku herausnehmen / einsetzen (Abb. 1)</i>	6
8	TECHNISCHE DATEN	6
9	UMWELT	7

POWERPLUS

AKKU 18V 1500MAH POWEB9010

POWEB9010

DE

1 EINSATZBEREICH

Dieser Akku ist nur für die Verwendung mit unseren EB Range-Werkzeugen und dem Ladegerät vorgesehen. Sie können 18V-Akkus in diesem Bereich nur für 18V-Geräte verwenden. Nicht für den professionellen Einsatz geeignet.



WARNHINWEIS! Bitte lesen Sie vor der Inbetriebnahme des Geräts zu Ihrer eigenen Sicherheit dieses Handbuch und die allgemeinen Sicherheitshinweise gründlich durch. Wenn Sie das Gerät Dritten überlassen, legen Sie diese Anweisung immer bei.

2 BESCHREIBUNG DER TEILE (ABB. A)

1. Freigabeknopf für Akkupack

3 VERZEICHNIS DES VERPACKUNGSINHALTS

- Entfernen Sie das Verpackungsmaterial.
- Entfernen Sie Verpackungs- und Transportsicherungen (falls vorhanden).
- Überprüfen Sie, ob der Lieferumfang vollständig ist.
- Kontrollieren Sie das Gerät, das Netzkabel, den Netzstecker und die Zubehörteile auf Transportschäden.
- Bewahren Sie die Verpackung nach Möglichkeit bis zum Ablauf der Garantiezeit auf. Danach entsorgen Sie sie bitte umweltgerecht.



WARNHINWEIS: Verpackungsmaterial ist kein Kinderspielzeug! Kinder dürfen nicht mit Kunststoffbeuteln spielen! Es besteht Erstickungsgefahr!

Akku

Gebrauchsanweisung



Wenn Teile fehlen oder beschädigt sind, wenden Sie sich bitte an Ihren Händler.

4 SYMBOLE

In dieser Anleitung und/oder auf dem Gerät werden folgende Symbole verwendet:

	Warnhinweis: Verletzungsgefahr oder mögliche Beschädigung des Elektrowerkzeugs.		Vor Gebrauch Bedienungsanleitung lesen.
	Akkupack oder Ladegerät nicht ins Feuer werfen.		Ladegerät und Akku dürfen nicht mit Wasser in Kontakt kommen.
	Akku und Ladegerät nur in geschlossenen Räumen benutzen.		Umgebungstemperatur max. 40 °C. (Gilt nur für Akku)

5 ALLGEMEINE SICHERHEITSHINWEISE FÜR ELEKTROWERKZEUGE



Lesen Sie alle Sicherheitshinweise und Anweisungen gut durch. Die Nichtbeachtung der Sicherheitshinweise und Anweisungen kann einen Stromschlag, Brand und/oder schwere Verletzungen verursachen. Bewahren Sie alle Sicherheitshinweise und Anweisungen zur späteren Einsicht auf. Der in den Sicherheitshinweisen verwendete Begriff "Elektrowerkzeug" bezieht sich auf netzbetriebene Elektrowerkzeuge (mit Netzkabel) und auf akkubetriebene Elektrowerkzeuge (ohne Netzkabel).

5.1 Arbeitsplatz

- Halten Sie Ihren Arbeitsbereich sauber und gut beleuchtet. Unordnung oder dunkle Arbeitsbereiche können zu Unfällen führen.
- Arbeiten Sie mit dem Elektrowerkzeug nicht in explosionsgefährdeter Umgebung, wie zum Beispiel mit brennbaren Flüssigkeiten, Gasen oder bei Staubeentwicklung.
- Elektrowerkzeuge erzeugen Funken, die den Staub oder die Dämpfe entzünden können.
- Halten Sie Kinder und andere Personen während der Benutzung des Elektrowerkzeugs fern. Bei Ablenkung können Sie die Kontrolle über das Gerät verlieren.

5.2 Elektrische Sicherheit

- Die auf dem Typenschild angegebene Voltzahl muss der tatsächlichen Versorgungsspannung (Volt) entsprechen.
- Der Netzstecker des Elektrowerkzeugs muss in die Steckdose passen. Der Stecker darf in keiner Weise verändert werden. Verwenden Sie keine Adapterstecker gemeinsam mit schutzgeerdeten Elektrowerkzeugen. Unveränderte Stecker und passende Steckdosen verringern das Risiko eines elektrischen Schlags.
- Vermeiden Sie Körperkontakt mit geerdeten Oberflächen, wie von Rohren, Heizungen, Herden und Kühlschränken. Es besteht ein erhöhtes Risiko durch elektrischen Schlag, wenn Ihr Körper geerdet ist.
- Halten Sie Elektrowerkzeuge von Regen oder Nässe fern. Das Eindringen von Wasser in ein Elektrogerät erhöht das Risiko eines elektrischen Schlags.
- Zweckentfremden Sie das Kabel nicht, um das Elektrowerkzeug zu tragen, aufzuhängen oder um den Stecker aus der Steckdose zu ziehen. Halten Sie das Kabel fern von Hitze, Öl, scharfen Kanten oder sich bewegenden Geräteteilen. Beschädigte oder verwickelte Kabel erhöhen das Risiko eines elektrischen Schlags.
- Wenn Sie mit einem Elektrowerkzeug im Freien arbeiten, verwenden Sie nur Verlängerungskabel, die auch für den Außenbereich geeignet sind. Die Anwendung eines für den Außenbereich geeigneten Verlängerungskabels verringert das Risiko eines elektrischen Schlags.
- Wenn der Betrieb des Elektrowerkzeugs in feuchter Umgebung nicht vermeidbar ist, verwenden Sie einen Fehlerstromschutzschalter. Der Einsatz eines Fehlerstromschutzschalters vermindert das Risiko eines elektrischen Schlags.

5.3 Sicherheit von Personen

- Seien Sie aufmerksam, achten Sie darauf, was Sie tun, und gehen Sie mit Bedacht an die Arbeit mit einem Elektrowerkzeug. Benutzen Sie kein Elektrowerkzeug, wenn Sie müde sind oder unter dem Einfluss von Drogen, Alkohol oder Medikamenten stehen. Ein Moment der Unachtsamkeit beim Gebrauch des Elektrowerkzeugs kann zu schweren Verletzungen führen.
- Tragen Sie persönliche Schutzausrüstung und immer eine Schutzbrille. Das Tragen persönlicher Schutzausrüstung, wie Staubschutzmaske, rutschfeste Sicherheitsschuhe,

Schutzhelm oder Ohrenschutz, je nach Art und Einsatz des Elektrowerkzeugs, verringert das Verletzungsrisiko.

- Vermeiden Sie eine unbeabsichtigte Inbetriebnahme. Vergewissern Sie sich, dass das Elektrowerkzeug ausgeschaltet ist, bevor Sie es an die Stromversorgung und/oder den Akku anschließen, es aufnehmen oder tragen. Wenn Sie beim Tragen des Elektrowerkzeugs den Finger am Schalter haben oder das Gerät eingeschaltet an die Stromversorgung anschließen, kann dies zu Unfällen führen.
- Entfernen Sie Einstellwerkzeuge oder Schraubenschlüssel, bevor Sie das Elektrowerkzeug einschalten. Ein Werkzeug oder Schlüssel, der sich in einem drehenden Geräteteil befindet, kann zu Verletzungen führen.
- Vermeiden Sie eine nicht normale Körperhaltung. Sorgen Sie für einen sicheren Stand, und halten Sie jederzeit das Gleichgewicht. Dadurch können Sie das Elektrowerkzeug in unerwarteten Situationen besser kontrollieren.
- Tragen Sie geeignete Kleidung. Tragen Sie keine weite Kleidung oder Schmuck. Halten Sie Haare, Kleidung und Handschuhe fern von sich bewegenden Teilen. Lockere Kleidung, Schmuck oder lange Haare können von sich bewegenden Teilen erfasst werden.
- Wenn Staubabsaug- und -auffangeinrichtungen montiert werden können, vergewissern Sie sich, dass diese angeschlossen sind und richtig verwendet werden. Die Verwendung einer Staubabsaugung kann Gefährdungen durch Staub verringern.

5.4 Der Gebrauch und die Pflege von Elektrowerkzeugen

- Überlasten Sie das Gerät nicht. Verwenden Sie für Ihre Arbeit das dafür geeignete Elektrowerkzeug. Mit dem passenden Elektrowerkzeug arbeiten Sie besser und sicherer im angegebenen Leistungsbereich.
- Benutzen Sie kein Elektrowerkzeug, dessen Schalter defekt ist. Ein Elektrowerkzeug, das sich nicht mehr ein- oder ausschalten lässt, ist gefährlich und muss repariert werden.
- Nehmen Sie den Stecker aus der Steckdose und/oder entfernen Sie den Akku, bevor Sie Geräteeinstellungen vornehmen, Zubehörteile wechseln oder das Gerät weglegen. Diese Vorsichtsmaßnahme verhindert den unbeabsichtigten Start des Elektrowerkzeugs.
- Bewahren Sie unbenutzte Elektrowerkzeuge außerhalb der Reichweite von Kindern auf. Lassen Sie Personen, die mit diesem Gerät nicht vertraut sind oder diese Anweisungen nicht gelesen haben, es nicht benutzen. Elektrowerkzeuge sind gefährlich, wenn sie von unerfahrenen Personen benutzt werden.
- Warten Sie Elektrowerkzeuge sorgfältig. Kontrollieren Sie, ob bewegliche Teile einwandfrei funktionieren und nicht klemmen, ob Teile gebrochen oder so beschädigt sind, dass die Funktion des Elektrowerkzeugs beeinträchtigt ist. Lassen Sie beschädigte Teile vor dem Einsatz des Geräts reparieren. Viele Unfälle haben ihre Ursache in schlecht gewarteten Elektrowerkzeugen.
- Halten Sie Schneidwerkzeuge scharf und sauber. Sorgfältig gepflegte Schneidwerkzeuge mit scharfen Schneidkanten verklemmen sich weniger und sind leichter zu führen.
- Verwenden Sie Elektrowerkzeug, Zubehör, Einsatzwerkzeuge usw. entsprechend den Anweisungen für diese bestimmte Art von Elektrowerkzeug. Berücksichtigen Sie dabei die Arbeitsbedingungen und die auszuführende Tätigkeit. Der Gebrauch von Elektrowerkzeugen für andere als die vorgesehenen Anwendungen kann zu gefährlichen Situationen führen.

5.5 *Wartung*

- Lassen Sie Ihr Elektrowerkzeug nur von qualifiziertem Fachpersonal und nur mit Original-Ersatzteilen reparieren. Damit wird sichergestellt, dass die Sicherheit des Elektrowerkzeugs gewahrt bleibt.

6 ZUSÄTZLICHE SICHERHEITSHINWEISE FÜR AKKUS UND LADEGERÄTE**6.1** *Akkus*

- Nie versuchen, den Akku zu öffnen.
- Nicht in Bereichen lagern, wo die Temperatur über 40 °C steigen kann.
- Nur bei einer Umgebungstemperatur von 4-40 °C aufladen.
- Bewahren Sie die Akkus an einem trockenen und kühlen Platz (5-20 °C) auf. Akkus nie entladen lagern.
- Bei Li-Ion-Akkus ist es besser, sie regelmäßig zu entladen und aufzuladen (mindestens 4x pro Jahr). Die ideale Ladekapazität beim langfristigen Einlagern von Li-Ion-Akkus beträgt 40%.
- Beim Entsorgen von Akkus die Hinweise im Abschnitt "Umwelt" beachten.
- Kurzschluss vermeiden. Wenn durch ein metallenes Objekt der Pluspol (+) und der Minuspol (-) des Akkus direkt oder zufällig miteinander verbunden werden, wird der Akku kurzgeschlossen. Die durch diesen starken Kurzschlussstrom entstehende Hitze kann zu einem Zerbersten der Ummantelung oder zu einem Brand führen.
- Akkus nie erhitzen. Wenn ein Akku über 100 °C erhitzt wird, können die Ummantelung, die Isolierung und andere Kunststoffkomponenten beschädigt werden. Dies kann zum Austreten von Batterieflüssigkeit und/oder zu einem internen Kurzschluss führen, was ein Zerbersten der Ummantelung oder einen Brand bewirken kann. Akkus dürfen auf keinen Fall durch Feuer entsorgt werden, weil dies zu einer Explosion und/oder schweren Verbrennungen führen kann.
- Unter extremen Bedingungen kann ein Austreten von Batterieflüssigkeit erfolgen. Wenn Flüssigkeit am Akku festgestellt wird, machen Sie bitte Folgendes:
 - Die Flüssigkeit sorgfältig mit einem Tuch abwischen. Jeden Kontakt mit der Haut vermeiden.
 - Wenn es doch zu einem Kontakt mit der Haut oder mit den Augen gekommen ist, machen Sie bitte Folgendes:
 - ✓ Die betroffene Stelle sofort mit Wasser abspülen. Den Bereich anschließend mit einer milden Säure wie Zitronensaft oder Essig neutralisieren.
 - ✓ Bei einem Kontakt mit den Augen das Auge mindestens 10 Minuten lang mit reichlich klarem Wasser spülen. Anschließend einen Arzt aufsuchen.



Brandgefahr! Vermeiden Sie einen Kurzschluss des herausgenommenen Akkus. Akkus nie durch Feuer entsorgen.

6.2 *Ladegeräte*

- Nie versuchen, nicht aufladbare Batterien aufzuladen.
- Schadhafte Kabel sofort ersetzen.
- Das Ladegerät darf nicht mit Wasser in Kontakt kommen.
- Das Ladegerät nicht öffnen.
- Das Ladegerät nicht untersuchen.
- Das Ladegerät ist nur für die Verwendung in geschlossenen Räumen bestimmt.

7 DEN AKKU LADEN UND EINSETZEN ODER HERAUSNEHMEN

7.1 Anzeigen am Ladegerät

Das Ladegerät an die Steckdose anschließen

- Grün anhaltend: Ladebereit
- Rot blinkend + Grün anhaltend: Laden
- Grün anhaltend + Rot anhaltend: Geladen



Hinweis: Wenn der Akku nicht richtig passt, ihn bitte ausschalten und sicherstellen, dass der Akkupack das richtige Modell für dieses Ladegerät ist, so wie auf dem Spezifikationsblatt dargestellt. Keinen anderen Akkupack oder irgendeinen Akkupack laden, der nicht sicher ins Ladegerät passt.

1. Das Ladegerät und den Akkupack häufig kontrollieren, solange sie angeschlossen sind.
2. Am Ende des Ladevorgangs das Ladegerät vom Stromnetz trennen und den Akku herausnehmen.
3. Den Akku vor dem Einsatz völlig abkühlen lassen.
4. Das Ladegerät und den Akku innen außerhalb der Reichweite von Kindern aufbewahren.



HINWEIS: Falls der Akku nach dem Dauerbetrieb im Werkzeug heiß wird, lassen Sie ihn vor dem Laden auf Raumtemperatur abkühlen. Dadurch wird die Lebensdauer Ihrer Akkus verlängert.

7.2 Akku herausnehmen / einsetzen (Abb. 1)



WARNUNG: Bevor irgendwelche Einstellungen vorgenommen werden, sicherstellen, dass das Werkzeug ausgeschaltet ist oder der Akku entnommen wurde.

- Zum Einbauen: Den Akkupack in die Akkualterung drücken und hineinschieben. Dabei sicherstellen, dass die Ent-/Verriegelung an der Akkurückseite einrastet und der Akku gesichert ist, bevor das Gerät in Betrieb genommen wird.
- Zum Herausnehmen: Auf die Ent-/Verriegelung des Akkus drücken und gleichzeitig den Akkupack herausnehmen.

8 TECHNISCHE DATEN

Type	POWEB9010
Spannung / Frequenz	18V
Typ Akku	Li-ion
Kapazität Akku	18V – 1500mAh
Nenningangsleistung des Ladegeräts	220-240V-50Hz
Nennausgangsleistung des Ladegeräts	21V, 1.7A
Ladezeit	18V = 1St

9 UMWELT

Der Akku dieses Geräts enthält Lithium-Ion. Um die Umwelt zu schonen, müssen diese Akkus ordnungsgemäß entsorgt werden. In den meisten Fällen verbieten lokale, regionale oder nationale Regelungen, dass Lithium-Ion Akkus mit dem normalen Hausmüll entsorgt werden dürfen. Die örtlichen Behörden erteilen Auskunft über die Möglichkeit der richtigen Entsorgung oder des fachgerechten Recyclings.

1	APLICACIÓN.....	2
2	DESCRIPCIÓN (FIG. A).....	2
3	CONTENIDO DE LA CAJA.....	2
4	SÍMBOLOS.....	2
5	ADVERTENCIAS GENERALES EN MATERIA DE SEGURIDAD..	3
5.1	<i>Zona de trabajo</i>	3
5.2	<i>Seguridad eléctrica</i>	3
5.3	<i>Seguridad para las personas</i>	3
5.4	<i>Uso y cuidados de las herramientas eléctricas</i>	4
5.5	<i>Servicio</i>	4
6	INSTRUCCIONES SUPLEMENTARIAS DE SEGURIDAD PARA BATERÍAS Y CARGADORES	4
6.1	<i>Baterías</i>	4
6.2	<i>Cargadores</i>	5
7	CARGA Y COLOCACIÓN O EXTRACCIÓN DE LA BATERÍA	5
7.1	<i>Indicaciones del cargador</i>	5
7.2	<i>Extracción / colocación de la batería (Fig. 1)</i>	6
8	ESPECIFICACIONES TÉCNICAS	6
9	MEDIO AMBIENTE	6

BATERÍA 18V 1500MAH POWEB9010

1 APLICACIÓN

Esta batería ha sido diseñada para su uso exclusivo con nuestro cargador y nuestras herramientas de la gama EB. La batería de 18V sólo se puede utilizar con aparatos de 18V de esta gama.

No conviene para un uso profesional.



ADVERTENCIA! Para su seguridad, lea atentamente este manual y las instrucciones de seguridad antes de utilizar la máquina. Preste siempre su herramienta eléctrica junto con estas instrucciones.

2 DESCRIPCIÓN (FIG. A)

1. Botón de liberación de la batería

3 CONTENIDO DE LA CAJA

- Retirar todos los materiales de embalaje.
- Retirar los materiales de embalaje restantes y los soportes de transporte (si los hubiere).
- Verificar que el contenido del paquete esté completo.
- Verificar que no haya daños de transporte en la herramienta, el cable de alimentación, el enchufe eléctrico y todos los accesorios.
- Conserve durante los materiales de embalaje hasta el final del periodo de garantía. Elimínelos después utilizando el sistema local de eliminación de desechos de basura.



CUIDADO: ¡Los materiales de embalaje no son juguetes! ¡Los niños no deben jugar con bolsas plásticas! ¡Existe un peligro de asfixia!

Batería

Manual De Instrucciones



En el caso que falten piezas o que hayan piezas dañadas, ponerse en contacto con el vendedor.

4 SÍMBOLOS

En este manual y/o en el aparato mismo se utilizan los siguientes símbolos:

	Indica riesgo de lesión corporal o de daños materiales.		Lea este manual antes de utilizar el aparato.
	No incinere la batería ni el cargador.		No exponga el cargador ni la batería al agua.
	Utilice la batería y el cargador sólo en locales cerrados.		Temperatura ambiente máx. 40°C. (sólo para la batería)

5 ADVERTENCIAS GENERALES EN MATERIA DE SEGURIDAD

Lea todas las instrucciones y advertencias en materia de seguridad. El incumplimiento de las consignas contenidas en las advertencias e instrucciones puede provocar descargas eléctricas, incendios y/o lesiones corporales graves. Conserve todas las advertencias e instrucciones para poderlas consultar en el futuro. El término “herramienta eléctrica” utilizado en las advertencias se refiere a la herramienta eléctrica (con cable) alimentada desde la red o a la herramienta eléctrica (sin cable) alimentada por una batería.

5.1 Zona de trabajo

- Mantenga su zona de trabajo limpia y ordenada. Las zonas desordenadas y poco iluminadas favorecen los accidentes de trabajo.
- No utilice herramientas eléctricas en atmósferas explosivas, así como en presencia de líquidos, gases o polvos inflamables. Las herramientas eléctricas provocan chispas que pueden inflamar polvos o humos.
- Mantenga alejados a los niños y otras personas mientras utilice la herramienta eléctrica. Puede distraerle y perder el control de la máquina.

5.2 Seguridad eléctrica

- La tensión de alimentación debe corresponder a la indicada sobre la etiqueta de características.
- El enchufe de la máquina debe encajar en la toma de corriente. No se debe modificar de manera alguna el enchufe. No utilice ningún adaptador con herramientas eléctricas puestas a tierra. El uso de enchufes no modificados y de tomas de corriente adecuadas reduce el riesgo de una descarga eléctrica.
- Evite el contacto físico con superficies puestas a tierra como tubos, radiadores, hornos y neveras. Se eleva el riesgo de una descarga eléctrica si su cuerpo está conectado a tierra.
- Evite la exposición de las herramientas eléctricas a la lluvia y la humedad. La penetración de agua en los aparatos eléctricos aumentará el riesgo de una descarga eléctrica.
- No utilice el cable de manera inapropiada. Nunca utilice el cable para transportar, tirar o desconectar la herramienta eléctrica. Mantenga el cable lejos de fuentes de calor, aceite, bordes afilados o piezas en movimiento. Un cable dañado o enredado aumenta el riesgo de descargas eléctricas.
- El uso de un cable prolongador apto para el uso externo, cuando se trabaja con herramientas eléctricas al exterior, reduce el riesgo de descargas eléctricas.
- Si se debe utilizar una herramienta eléctrica en un lugar húmedo, utilice una alimentación protegida por un dispositivo de corriente residual (RCD). El uso de tal dispositivo reduce el riesgo de descargas eléctricas.

5.3 Seguridad para las personas

- Esté atento. Concéntrese en el trabajo que esté realizando y utilice las herramientas eléctricas con sensatez. No utilice el aparato cuando esté cansado o bajo los efectos de narcóticos, alcohol o fármacos. Un momento de inatención mientras se utiliza una herramienta eléctrica puede provocar graves lesiones corporales.
- Utilice un equipo de seguridad. Lleve siempre lleve gafas de protección. Un equipo de seguridad adecuado tal como máscara contra el polvo, calzado de seguridad antideslizante, casco de protección o auriculares de protección reducirá las lesiones personales.
- Evite la puesta en marcha involuntaria. Asegúrese que el interruptor esté apagado antes de enchufar la herramienta. Llevar una herramienta eléctrica con el dedo puesto en el

interruptor o bien, conectar una herramienta eléctrica cuando el interruptor está en posición de encendido favorece los accidentes.

- Retire las llaves de ajuste antes de encender la herramienta. Una llave que quede en una pieza móvil de la herramienta puede provocar lesiones corporales.
- No se sobrestime. Mantenga siempre con los pies un apoyo y un equilibrio adecuados. Esto permite controlar mejor la herramienta en situaciones inesperadas.
- Lleve ropa apropiada. No lleve ropa ancha ni joyas. Mantenga el cabello, la ropa y los guantes lejos de las piezas en movimiento. La ropa ancha, las joyas y el cabello largo pueden engancharse en las piezas en movimiento.
- Si se proporciona dispositivos para conectar equipos de extracción y recolección de polvo, asegúrese que éstos estén conectados y utilizados de manera correcta. El uso de este tipo de equipos puede reducir los riesgos debidos al polvo.

5.4 Uso y cuidados de las herramientas eléctricas

- No fuerce la herramienta. Utilice para su trabajo la herramienta eléctrica adecuada. Con la herramienta adecuada podrá trabajar mejor y de manera más segura, al ritmo para el que ésta ha sido diseñada.
- No utilice ninguna herramienta eléctrica, cuyo interruptor esté defectuoso. Una herramienta eléctrica que no se pueda encender y apagar es peligrosa y se le debe reparar.
- Desconecte el enchufe de la toma de corriente antes de efectuar un ajuste cualquiera en la herramienta, de cambiar accesorios o de guardar la herramienta. Estas medidas de seguridad preventiva reducen el riesgo de puesta en marcha accidental de la herramienta.
- Guarde las herramientas que utilice fuera del alcance de los niños. No permita que una persona no familiarizada con estas instrucciones utilice la herramienta. Las herramientas eléctricas son peligrosas en manos de una persona no capacitada.
- El mantenimiento de las herramientas eléctricas requiere atención. Verifique la alineación o la unión de las piezas móviles, la ausencia de piezas y cualquier otra situación que pudiere afectar el funcionamiento de la herramienta. Si la herramienta estuviere dañada, hágala reparar antes de utilizarla. Muchos accidentes se deben a falta de mantenimiento.
- Mantenga las herramientas de corte limpias y afiladas. Unas herramientas de corte en buen estado y afiladas son más fáciles de manejar y se agarrotan menos.
- Utilice la herramienta eléctrica, los accesorios, el utillaje, etc. según estas instrucciones y como se indica para cada tipo de herramienta. Tenga en cuenta siempre las condiciones de trabajo y el trabajo en sí. El uso inadecuado de las herramientas eléctricas puede conducir a situaciones peligrosas.

5.5 Servicio

- Las intervenciones de servicio en su herramienta eléctrica deben ser efectuadas por personas cualificadas que utilicen únicamente piezas de repuesto idénticas. De esta manera, se mantendrá la seguridad de la herramienta eléctrica.

6 INSTRUCCIONES SUPLEMENTARIAS DE SEGURIDAD PARA BATERÍAS Y CARGADORES

6.1 Baterías

- Nunca intente abrir una batería por cualquier motivo que fuere
- No almacene la batería en lugares en los que la temperatura pudiere exceder 40 °C.
- Cargue la batería sólo a temperaturas comprendidas entre 4 °C y 40 °C.
- Almacene las baterías en un lugar seco y frío (5 °C-20 °C). Nunca almacene las baterías cuando estén descargadas.
- Para las baterías de ion litio es mejor descargarlas y cargarlas regularmente (al menos 4 veces al año). Para almacenar una batería de ion de litio, la carga ideal es del 40% de la capacidad.

- Para desechar las baterías, siga las instrucciones que figuran en la sección “Protección del medio ambiente”.
- No cause cortocircuitos. Si se establece una conexión entre los bornes positivo (+) y negativo (-), directamente o a través de un contacto accidental con objetos metálicos, se producirá un cortocircuito en la batería y fluirá una corriente intensa con generación de calor que puede conducir a una ruptura o un incendio.
- No caliente. Si las baterías están a una temperatura superior a 100 °C, se pueden dañar los separadores de sellado y aislamiento, así como otros componentes de polímeros dando lugar a una fuga de electrolito y/o una generación de calor con una ruptura o un incendio. Además, no elimine las baterías con el fuego dado que puede producirse una explosión o causarse graves quemaduras.
- En condiciones extremas, pueden producirse fugas en la batería. Si se observa la presencia de líquido sobre la batería, proceda de la siguiente manera:
 - Limpie cuidadosamente el líquido con un paño. Evite el contacto con la piel.
 - En caso de contacto con la piel o los ojos, proceda de la siguiente manera:
 - ✓ Enjuague inmediatamente con agua. Neutralice con un ácido suave como el zumo de limón o el vinagre.
 - ✓ En caso de contacto con los ojos, enjuague abundantemente con agua limpia durante al menos 10 minutos. Consulte un médico.



¡Riesgo de incendio! Evite poner en cortocircuito los contactos de una batería separada. No incinere la batería.

6.2 Cargadores

- Nunca intente cargar baterías no recargables.
- Haga reemplazar inmediatamente los cordones defectuosos.
- No exponga al agua.
- No abra el cargador.
- No sondee el cargador.
- El cargador está destinado exclusivamente para un uso al interior de un local.

7 CARGA Y COLOCACIÓN O EXTRACCIÓN DE LA BATERÍA

7.1 Indicaciones del cargador

Enchufe el cargador a la toma de corriente

- Verde continuo: listo para la carga
- Rojo intermitente + verde continuo: en carga
- Verde continuo + Rojo continuo: carga completa



Nota: si la batería no encaja correctamente, desconéctela y compruebe que sea la correcta para este cargador según las especificaciones. No cargue otra batería ni cualquier otra que no encaje en el cargador de forma segura.

1. Supervise con frecuencia el cargador y la batería mientras esté conectado
2. Desenchufe el cargador y desconéctelo de la batería cuando haya acabado.
3. Deje que se enfríe completamente la batería antes de usarla.
4. Guarde el cargador y la batería en casa, fuera del alcance de los niños.



NOTA: si la batería se recalienta después del uso continuado de la herramienta, espere a que se enfríe a temperatura ambiente antes de cargarla. De esta forma prolongará su vida útil.

7.2 Extracción / colocación de la batería (Fig. 1)

ADVERTENCIA: antes de realizar cualquier ajuste, asegúrese de que la herramienta esté apagado o extraiga la batería.

- Para colocarla: presione y deslice la batería en el receptáculo hasta que la pestaña de la parte posterior de la batería entre en su sitio y quede firmemente sujeta antes de usar la herramienta.
- Para extraerla: presione la pestaña de la batería y tire de ésta al mismo tiempo.

8 ESPECIFICACIONES TÉCNICAS

Tipo	POWEB9010
Alimentación	18V
Tipo de batería	Li-ion
Capacidad de la batería	18V – 1500mAh
Clasificación de entrada del cargador	220-240V~50Hz
Clasificación de salida del cargador	21V, 1.7A
Tiempo de carga	18V = 1S

9 MEDIO AMBIENTE**LI-ION**

Este producto contiene ión-litio. Para proteger los recursos naturales, recicle o deseche correctamente las baterías. Las reglamentaciones, locales o nacionales pueden prohibir la eliminación de baterías de ión-litio entre los desechos ordinarios. Consulte las autoridades locales responsables de los desechos para obtener información sobre las opciones disponibles en materia de reciclaje y/o eliminación.

1	APPLICAZIONE	2
2	DESCRIZIONE (FIG. A)	2
3	DISTINTA DEI COMPONENTI	2
4	SIMBOLI	2
5	NORME GENERALI DI SICUREZZA.....	3
5.1	<i>Luogo di lavoro</i>	3
5.2	<i>Sicurezza elettrica</i>	3
5.3	<i>Sicurezza delle persone</i>	3
5.4	<i>Uso attento e scrupoloso degli elettroutensili</i>	4
5.5	<i>Manutenzione</i>	4
6	ULTERIORI ISTRUZIONI DI SICUREZZA PER BATTERIE E CARICABATTERIE	4
6.1	<i>Batterie</i>	4
6.2	<i>Caricabatterie</i>	5
7	CARICAMENTO E INSERIMENTO O RIMOZIONE DELLA BATTERIA.....	5
7.1	<i>Indicazioni di caricamento</i>	5
7.2	<i>Rimozione / inserimento della batteria (fig. 1)</i>	6
8	DATI TECNICI	6
9	AMBIENTE	6

**BATTERIA 18V 1500MAH
POWEB9010**

1 APPLICAZIONE

Questa batteria è progettata per essere utilizzata solo con i nostri strumenti e il caricabatterie della gamma EB. Si può utilizzare la batteria da 18V solo per i prodotti della gamma che richiedono 18V.

Non idoneo per l'uso professionale.



AVVERTENZA! Per la vostra incolumità, si consiglia di leggere attentamente il presente manuale prima di utilizzare la macchina. Consegnare l'elettro utensile solo accompagnato da queste istruzioni.

2 DESCRIZIONE (FIG. A)

1. Pulsante di sblocco del pacco batteria

3 DISTINTA DEI COMPONENTI

- Estrarre l'apparecchio dall'imballaggio.
- Rimuovere il resto dell'imballaggio e i componenti di supporto per il trasporto (se presenti).
- Verificare che tutti i pezzi siano presenti.
- Controllare che l'apparecchio, il cavo di alimentazione, la spina e tutti gli accessori non abbiano riportato danni durante il trasporto.
- Se possibile conservare tutto il materiale di imballaggio fino al termine del periodo di garanzia. Successivamente, smaltirlo presso il sistema locale di smaltimento rifiuti.



AVVERTENZA: i componenti del materiale di imballaggio non sono giocattoli! I bambini non devono giocare con i sacchetti di plastica! Rischio di soffocamento!

Batteria

Istruzioni per l'uso



Se alcuni componenti risultano danneggiati o mancanti, rivolgersi al rivenditore.

4 SIMBOLI

Nel presente manuale e/o sulla macchina sono utilizzati i seguenti simboli:

	Indica il rischio di lesioni personali o danni all'utensile.		Leggere attentamente il manuale prima dell'uso.
	Non incendiare il pacco batteria o il caricabatteria.		Non esporre il caricabatteria e il pacco batteria all'acqua.
	Usare la batteria e il caricabatteria solo in ambienti chiusi.		Temperatura ambiente 40 °C max. (solo per la batteria)

5 NORME GENERALI DI SICUREZZA

Attenzione! Leggere tutte le istruzioni. Non attenersi alle avvertenze e alle istruzioni che seguono può causare scosse elettriche, incendi e/o gravi lesioni. Conservare le presenti avvertenze e istruzioni in modo da poterle consultare in seguito. Il termine "elettroutensile" di seguito utilizzato si riferisce a elettroutensili alimentati a rete (con cavo) o a batteria (cordless).

5.1 Luogo di lavoro

- Mantenere l'area di lavoro pulita e in ordine. Aree di lavoro in disordine e non illuminate possono dare origine a incidenti.
- Non utilizzare l'apparecchio in ambienti a rischio di esplosione nei quali si trovino liquidi, gas o polveri infiammabili. Gli elettroutensili producono scintille che possono incendiare polveri o vapori.
- Durante l'impiego dell'elettroutensile, tenere lontani bambini e i non addetti ai lavori. In caso di distrazione, si potrebbe perdere il controllo dell'apparecchio.

5.2 Sicurezza elettrica

- Verificare sempre che la tensione della rete di alimentazione corrisponda a quella indicata sulla targa dati.
- La spina dell'apparecchio deve essere adatta alla presa. La spina non può essere modificata in alcun modo. Non utilizzare spine adattatrici insieme ad apparecchi collegati a terra. Spine non modificate e prese di corrente adatte riducono il rischio di scosse elettriche.
- Evitare il contatto fisico con superfici collegate a terra quali tubi, impianti di riscaldamento, fornelli e frigoriferi. C'è un alto rischio di prendere la scossa se il corpo è collegato a terra.
- Proteggere l'apparecchio da pioggia e umidità. L'infiltrazione di acqua in un elettroutensile aumenta il rischio di scossa elettrica.
- Maneggiare il cavo con cura. Non utilizzare il cavo per trascinare l'apparecchio, per appenderlo oppure per estrarre la spina dalla presa. Tenere lontano il cavo da fonti di calore, olio, spigoli aguzzi o parti in movimento dell'apparecchio. I cavi danneggiati o aggrovigliati aumentano il rischio di ricevere scosse elettriche.
- Se l'elettroutensile va impiegato all'aperto, utilizzare solo prolunghe adatte a questo scopo. L'impiego di una prolunga adatta per l'uso all'aperto diminuisce il rischio di scosse elettriche.
- Se non si può evitare di azionare l'elettroutensile in un luogo umido, utilizzare una rete di alimentazione protetta da dispositivo di corrente residua (RCD). L'uso di un RCD riduce il rischio di scosse elettriche.

5.3 Sicurezza delle persone

- Prestare attenzione. Fare molta attenzione a quello che si fa quando si lavora con un elettroutensile. Non utilizzare l'apparecchio quando si è stanchi o sotto gli effetti di droghe, alcool o farmaci. Un momento di distrazione durante l'uso dell'apparecchio può causare gravi lesioni.
- Indossare dispositivi di protezione personali e sempre un paio di occhiali protettivi. Indossare dispositivi di protezione personali quali maschera antipolvere, calzature di sicurezza antiscivolo, elmetto o paraorecchi, a seconda del tipo di impiego dell'elettroutensile, fa diminuire il rischio di lesioni.
- Evitare la messa in funzione accidentale. Accertarsi che l'interruttore si trovi sulla posizione "off" prima di inserire la spina nella presa. Se durante il trasporto dell'apparecchio il dito poggia sull'interruttore, oppure se l'apparecchio viene collegato alla rete già in posizione di innesto, si possono causare incidenti.
- Prima di avviare l'apparecchio, rimuovere gli utensili di regolazione o la chiave per dadi. Un utensile o una chiave che si trovino in una sezione rotante possono causare lesioni.
- Non essere mai troppo sicuri di sé. Trovare una posizione sicura e mantenere sempre l'equilibrio. In questo modo si può controllare l'apparecchio anche in situazioni impreviste.

- Indossare l'abbigliamento adatto. Indossare capi il più possibile aderenti ed evitare di indossare ornamenti o gioielli. Tenere capelli, abbigliamento e guanti lontano dalle sezioni in movimento. Un abbigliamento non aderente, gioielli o capelli lunghi possono restare intrappolati nelle sezioni in movimento.
- Se possono essere montati sistemi di aspirazione e captazione della polvere, assicurarsi che siano collegati e che vengano utilizzati in modo corretto. L'impiego di questi sistemi diminuisce i rischi causati dalla polvere.

5.4 *Usa attento e scrupoloso degli elettrotensili*

- Non sovraccaricare l'apparecchio. Utilizzare l'elettrotensile idoneo al lavoro da svolgere. Con l'elettrotensile idoneo si potrà lavorare meglio e in modo più sicuro a seconda del campo di applicazione.
- Non utilizzare mai un elettrotensile il cui interruttore sia difettoso. Un elettrotensile che non si riesca più ad accendere o spegnere è pericoloso e deve essere riparato.
- Estrarre la spina dalla presa prima delle regolazioni dell'apparecchio, della sostituzione di accessori o del suo inutilizzo. Queste precauzioni impediscono l'avvio involontario dell'apparecchio.
- Conservare gli elettrotensili fuori dalla portata dei bambini. Non far utilizzare l'apparecchio a persone che non ne hanno familiarità oppure che non hanno letto queste istruzioni. Gli elettrotensili sono attrezzi pericolosi nelle mani di persone inesperte.
- Avere cura dell'apparecchio. Controllare che le parti mobili dell'apparecchio funzionino perfettamente e non si blocchino, che non ci siano pezzi rotti oppure danneggiati in modo tale da pregiudicarne il funzionamento. Far riparare i pezzi danneggiati prima dell'impiego dell'apparecchio. Molti incidenti sono stati causati da elettrotensili sui quali viene eseguita una scarsa manutenzione.
- Conservare gli utensili da taglio affilati e in ordine. Gli utensili da taglio conservati con cura e debitamente affilati si bloccano di meno e si gestiscono meglio.
- Utilizzare l'elettrotensile, gli accessori, gli utensili, ecc. conformemente alle presenti istruzioni e per gli scopi previsti per questo modello particolare. Tenere quindi in considerazione le condizioni di lavoro e il tipo di applicazione. L'impiego di elettrotensili per usi diversi da quelli previsti può condurre a situazioni pericolose.

5.5 *Manutenzione*

- Far riparare l'apparecchio solo da personale specializzato e che utilizza solo pezzi di ricambio originali. In questo modo viene garantita la sicurezza dell'apparecchio.

6 ULTERIORI ISTRUZIONI DI SICUREZZA PER BATTERIE E CARICABATTERIE

6.1 *Batterie*

- Non tentare mai di aprire per nessuna ragione.
- Non conservare in luoghi in cui la temperatura possa superare 40 °C.
- Caricare solo a temperatura ambiente compresa tra 4 °C e 40 °C.
- Conservare le batterie in un luogo fresco e asciutto (5-20 °C). Non riporre mai le batterie scariche.
- Per una conservazione ottimale delle batterie agli ioni di litio, si consiglia di lasciarle scaricare e ricaricarle regolarmente (almeno 4 volte l'anno). Il livello di carica ideale della batteria agli ioni di litio in vista di un inutilizzo prolungato è del 40% della capacità.
- Per lo smaltimento delle batterie, seguire le istruzioni fornite nella sezione "Tutela dell'ambiente".
- Non cortocircuitare. Il contatto tra il polo positivo (+) e il polo negativo (-), diretto o attraverso il contatto accidentale con oggetti metallici, provoca il cortocircuito della batteria; il flusso di corrente intensa che ne deriva produce un aumento della temperatura che può provocare rotture o incendio.

- Non scaldare. Se le batterie vengono scaldate oltre 100 °C, i separatori ermetici e isolanti e altri componenti polimerici possono subire danni con conseguente fuoriuscita dell'elettrolito e/o cortocircuito interno che provoca un aumento di temperatura dannoso per la batteria. Non gettare le batterie nel fuoco per evitare il rischio di incendio, esplosione e/o intensa combustione.
- In condizioni estreme possono verificarsi fuoriuscite di elettrolito. In presenza di liquido sulla batteria, procedere come segue:
 - Temponare con cura il liquido con un panno. Evitare il contatto con la cute.
 - In caso di contatto cutaneo o oculare, seguire le istruzioni riportate di seguito:
 - ✓ Sciacquare immediatamente con acqua. Neutralizzare con un acido leggero, per esempio succo di limone o aceto.
 - ✓ In caso di contatto con gli occhi, sciacquare abbondantemente con acqua pulita per almeno 10 minuti. Rivolgersi a un medico.



Pericolo di incendio! Evitare di cortocircuitare i contatti di una batteria scollegata. Non incendiare la batteria.

6.2 Caricabatterie

- Non tentare mai di caricare batterie non ricaricabili.
- Sostituire immediatamente eventuali cavi difettosi.
- Non esporre all'acqua.
- Non aprire il caricabatteria.
- Non introdurre oggetti nel caricabatteria.
- Il caricabatteria è previsto esclusivamente per l'uso al chiuso.

7 CARICAMENTO E INSERIMENTO O RIMOZIONE DELLA BATTERIA

7.1 Indicazioni di caricamento

Collegare il caricatore alla presa di corrente

- Verde continuo: pronta per la carica
- Rosso intermittente + verde continuo: in carica
- Verde continuo + Rosso continuo: carico



Nota: se la batteria non entra correttamente, scollegarla e verificare che si tratti del modello compatibile con il caricatore, così come indicato nelle caratteristiche tecniche. Non caricare nessun altro pacco batteria o un pacco batteria che non entra correttamente nel caricatore.

1. Controllare frequentemente il caricatore e il pacco batteria mentre sono collegati
2. Al termine della ricarica, collegare il caricatore e scollegarlo dal pacco batteria.
3. Far raffreddare completamente il pacco batteria prima di utilizzarlo.
4. Riporre il caricatore e il pacco batteria lontano dalla portata dei bambini.



NOTA: Se dopo aver usato in modo costante lo strumento si appura che la batteria è calda, lasciare che si raffreddi e raggiunga la temperatura ambiente prima di caricarla. Questa operazione può allungare la durata delle batterie.

7.2 Rimozione / inserimento della batteria (fig. 1)

AVVERTENZA: Prima di effettuare qualsiasi regolazione, accertarsi che lo strumento sia spento o rimuovere il pacco batteria.

- Per eseguire l'installazione: spingere e far scorrere il pacco batteria nel vano della batteria, assicurarsi che la leva di rilascio sul lato posteriore della batteria scatti in posizione e che la batteria sia correttamente posizionata prima di utilizzare lo strumento.
- Per eseguire la rimozione: Premere la leva di rilascio della batteria e contemporaneamente estrarre il pacco batteria.

8 DATI TECNICI

Tipo	POWEB9010
Tensione	18V
Tipo di batterie	Li-ion
Capacità della batteria	18V – 1500mAh
Potenza caricabatteria in ingresso	220-240V~50Hz
Potenza caricabatteria in uscita	21V, 1.7A
Velocità di ricarica	18V = 1 ora

9 AMBIENTE

Questo prodotto contiene ioni di litio. A tutela dell'ambiente naturale, riciclare le batterie o smaltirle in maniera adeguata. Le normative locali, statali o federali possono vietare lo smaltimento delle batterie a ioni insieme ai rifiuti comuni. Per informazioni relative alle opzioni di riciclaggio e/o di smaltimento disponibili rivolgersi agli organi competenti locali.

1	APLICAÇÃO.....	2
2	DESCRIÇÃO (FIG. A)	2
3	CONTEÚDO DA EMBALAGEM	2
4	SÍMBOLOS.....	2
5	PROCEDIMENTOS GERAIS DE SEGURANÇA	3
5.1	<i>Local a trabalhar</i>	3
5.2	<i>Segurança elétrica</i>	3
5.3	<i>Segurança de pessoas</i>	3
5.4	<i>Manuseamento e emprego de ferramentas elétricas com precaução</i>	4
5.5	<i>Manutenção</i>	4
6	INSTRUÇÕES DE SEGURANÇA ADICIONAIS PARA BATERIAS E CARREGADORES.....	4
6.1	<i>Baterias</i>	4
6.2	<i>Carregadores</i>	5
7	CARREGAMENTO, INSERÇÃO OU REMOÇÃO DA BATERIA	5
7.1	<i>Indicações de carga</i>	5
7.2	<i>Remoção / inserção da bateria (Fig. 1)</i>	6
8	TECHNICAL DATA	6
9	MEIO-AMBIENTE.....	6

**CONJUNTO DE BATERIA 18V 1500MAH
POWEB9010****1 APLICAÇÃO**

Esta bateria foi concebida para ser utilizada exclusivamente com as nossas ferramentas da gama EB e com o respetivo carregador. Apenas pode usar a bateria de 18V com os produtos de 18V desta gama.

Não adequado para uso profissional.



AVISO! Antes de utilizar a máquina, leia atentamente este manual para garantir a sua própria segurança. Ceda apenas a sua ferramenta elétrica juntamente com este manual de instruções.

2 DESCRIÇÃO (FIG. A)

1. Botão de liberação de bateria

3 CONTEÚDO DA EMBALAGEM

- Retire todo o material da embalagem.
- Retire os suportes de embalagem e transporte ainda existentes (se houver).
- Verifique a existência de todo o conteúdo da embalagem.
- Verifique possíveis danos de transporte na ferramenta, no cabo de alimentação, na ficha elétrica e em todos os acessórios.
- Se possível, guarde a embalagem até ao fim do período de garantia. Elimine-a depois através do seu sistema de recolha de resíduos local.



AVISO Os materiais de embalagem não são brinquedos! As crianças não devem brincar com sacos de plástico! Perigo de asfixia!

Conjunto de bateria

Manual de instruções



Caso haja partes em falta ou danificadas, por favor, contacte o seu comerciante.

4 SÍMBOLOS

Neste manual e/ou na máquina são utilizados os seguintes símbolos:

	Indica o risco de ferimentos, perda de vida ou danos na ferramenta, se não seguir as instruções deste manual.		Leia cuidadosamente as instruções.
	Não queime o conjunto da bateria ou carregador.		Não exponha o carregador e o conjunto da bateria a água.
	Use bateria e carregador apenas em salas fechadas.		Temperatura ambiente máx. 40°C. (apenas para bateria)

5 PROCEDIMENTOS GERAIS DE SEGURANÇA

Atenção! Devem ser lidas todas as instruções fornecidas. O não-cumprimento das instruções que se seguem pode provocar choque elétrico, incêndio e /ou ferimentos graves. O conceito utilizado a seguir de „Ferramenta elétrica” refere-se a ferramentas elétricas com alimentação elétrica (com cabo elétrico).

5.1 Local a trabalhar

- Mantenha a sua área a trabalhar limpa e arrumada. A desordem e áreas a trabalhar com pouca iluminação podem desencadear acidentes.
- Não trabalhe com o aparelho em ambientes com risco de explosão, onde se encontrem líquidos, gases ou poeiras inflamáveis. As ferramentas elétricas produzem faíscas, as quais podem inflamar as poeiras ou vapores.
- Mantenha as crianças e outras pessoas afastadas durante a utilização da ferramenta elétrica. Em caso de distração, pode perder o controlo sobre o aparelho.

5.2 Segurança elétrica

- Certifique-se sempre que a tensão de alimentação corresponde à voltagem especificada na placa de características.
- A ficha de ligação do aparelho tem que encaixar corretamente na tomada. A ficha não pode de forma alguma ser modificada. Não utilize nenhum adaptador juntamente com aparelhos ligados à terra. As fichas intactas e tomadas adequadas diminuem o risco de choque elétrico.
- Evite o contacto físico com superfícies ligadas à terra, tais como tubagens, aparelhos de aquecimento, fogões e frigoríficos. Existe um risco agravado de choque elétrico, se tiver contacto físico com terra.
- Mantenha o aparelho afastado de chuva ou humidade. A entrada de água num aparelho elétrico aumenta o risco de choque elétrico.
- Não utilize o cabo elétrico para segurar ou pendurar o aparelho ou para puxar a ficha da tomada. Mantenha o cabo elétrico afastado do calor, óleo, arestas afiadas ou de peças de aparelhos em movimento. Os cabos elétricos danificados ou dobrados aumentam o risco de choque elétrico.
- Se trabalhar com uma ferramenta elétrica ao ar livre, utilize apenas extensões que sejam também indicadas para uso no exterior. A utilização de uma extensão apropriada para uso no exterior diminui o risco de choque elétrico.
- Caso não seja possível evitar operar a ferramenta elétrica num local húmido, use um dispositivo contra corrente residual (RCD). O uso de um RCD reduz o risco de choque elétrico.

5.3 Segurança de pessoas

- Esteja atento. Esteja concentrado e seja sensato ao trabalhar com uma ferramenta elétrica. Não utilize o aparelho se estiver cansado ou sob a influência de estupefacientes, álcool ou medicamentos. Um momento de distração durante a utilização do aparelho pode provocar ferimentos graves.
- Use equipamento de proteção individual e use sempre óculos de proteção. O uso de equipamento de proteção individual, assim como máscaras anti-poeiras, calçado de segurança anti-derrapante, capacete de segurança ou proteção auricular, conforme o tipo e aplicação da ferramenta elétrica, diminui o risco de ferimentos.
- Evite uma entrada em funcionamento accidental. Certifique-se de que o interruptor se encontra na posição „OFF (0)” (desligado), antes de inserir a ficha na tomada. Se tiver o dedo no interruptor ao segurar o aparelho ou ligar o aparelho à corrente elétrica com o interruptor ativado, podem resultar acidentes.
- Retire ferramentas de ajuste ou chaves de parafusos, antes de ligar o aparelho. Uma ferramenta ou chave que se encontre numa peça giratória do aparelho pode provocar ferimentos.

- Não se sobrevalorize. Tenha atenção a uma postura correta e mantenha sempre o equilíbrio. Desta forma, poderá controlar melhor o aparelho em situações inesperadas.
- Use vestuário apropriado. Não use roupas largas nem jóias. Mantenha o cabelo, roupa e luvas a trabalhar afastados de peças em movimento. As roupas soltas, jóias ou cabelos compridos soltos podem ser apanhados pelas peças em movimento.
- Se puderem ser montados dispositivos de aspiração e absorção de poeiras, certifique-se de que os mesmos estão ligados e são utilizados corretamente. A utilização destes dispositivos diminui os riscos associados a poeiras.

5.4 Manuseamento e emprego de ferramentas elétricas com precaução

- Não sobrecarregue o aparelho. Utilize a ferramenta elétrica indicada para o seu trabalho. Com a ferramenta elétrica adequada, trabalha melhor e de forma mais segura nas áreas a trabalhar indicadas.
- Não utilize uma ferramenta elétrica com o interruptor danificado. Uma ferramenta elétrica que não possa ser mais ligada ou desligada é perigosa e tem de ser reparada.
- Retire a ficha da tomada antes de proceder a ajustes no aparelho, substituir acessórios ou arrumar o aparelho. Esta medida de precaução impede o arranque acidental do aparelho.
- Guarde as ferramentas elétricas não utilizadas fora do alcance das crianças. Não permita que outras pessoas façam uso do aparelho, se não estiverem familiarizadas com o mesmo ou não tiverem lido estas instruções. As ferramentas elétricas são perigosas, se forem utilizadas por pessoas inexperientes.
- Faça a manutenção do aparelho com cuidado. Inspeccione se as peças móveis do aparelho funcionam corretamente e não bloqueiam, se as peças estão partidas ou danificadas de forma a comprometer o funcionamento do aparelho. Mandar reparar as peças danificadas antes da utilização do aparelho. Muitos acidentes têm a sua origem na manutenção incorreta das ferramentas elétricas.
- Mantenha as ferramentas de corte afiadas e limpas. As ferramentas de corte com extremidades de corte afiadas, com uma manutenção correta, bloqueiam menos e são mais fáceis de manusear.
- Utilize a ferramenta elétrica, acessórios, ferramentas normalizadas, etc. de acordo com estas instruções para este tipo especial de aparelho. Tenha também em atenção as condições a trabalhar e a tarefa a executar. O emprego das ferramentas elétricas para aplicações diferentes das estipuladas pode desencadear situações de perigo.

5.5 Manutenção

- Mandar reparar o seu aparelho apenas por técnicos qualificados e apenas com peças de substituição originais. Desta forma, é assegurado que a segurança do aparelho se mantém.

6 INSTRUÇÕES DE SEGURANÇA ADICIONAIS PARA BATERIAS E CARREGADORES

6.1 Baterias

- Nunca tente abrir por algum motivo.
- Não guarde em locais onde a temperatura possa exceder 40°C.
- Carregue apenas a temperaturas ambiente entre 4°C e 40°C.
- Armazene as suas baterias num local fresco e seco (5 °C-20 °C). Nunca armazene baterias descarregadas.
- É recomendável descarregar e carregar novamente as baterias de íões de lítio regularmente (pelo menos, 4 vezes por ano). A carga ideal para o armazenamento a longo prazo da sua bateria de íões de lítio é de 40% da capacidade.
- Ao descartar as baterias, siga as instruções fornecidas na secção "Proteger o ambiente".
- Não provoque curto-circuitos. Caso seja efetuada uma ligação entre o terminal positivo (+) e o negativo (-) direta ou acidentalmente pelo contacto de objetos metálicos, a bateria

sofre um curto-circuito seguindo-se uma corrente intensa que irá gerar calor que pode provocar rutura ou incêndio da caixa.

- Não aquecer. Se as baterias forem aquecidas acima de 100 °C, a vedação, os separadores de isolamento e outros componentes de polímero podem ficar danificados resultando em fuga de eletrólito e/ou curto-circuito interno que gera calor provocando rutura ou incêndio. Mais ainda, não descarte as baterias no fogo pois pode ocorrer uma explosão e/ou queimaduras graves.
- Em condições extremas pode ocorrer fuga da bateria. Se observar líquido na bateria, proceda como se segue:
 - Limpe cuidadosamente o líquido usando um pano. Evite o contacto com a pele.
 - Caso entre em contacto com os olhos, siga as instruções que se seguem:
 - ✓ Lave imediatamente com água. Neutralize com um ácido suave como limão ou vinagre.
 - ✓ Em caso de contacto com os olhos, lave abundantemente com água limpa por pelo menos 10 minutos. Consulte um médico.



Perigo de incêndio! Evite o curto-circuito de contactos de uma bateria removida. Não queime a bateria.

6.2 Carregadores

- Nunca tente carregar baterias não recarregáveis.
- Substitua imediatamente cabos com defeito.
- Não exponha à água.
- Não abra o carregador.
- Não teste o carregador.
- O carregador destina-se unicamente a uso no interior.

7 CARREGAMENTO, INSERÇÃO OU REMOÇÃO DA BATERIA

7.1 Indicações de carga

Ligue o carregador à tomada elétrica

- Verde contínuo: pronto a ser carregado
- Vermelho intermitente + verde contínuo: a carregar
- Verde contínuo + vermelho contínuo: carregado



Aviso: caso a bateria não encaixe corretamente, desconecte-a e certifique-se que o acumulador é o modelo correto para este carregador, tal como indicado na tabela de especificações. Não carregue qualquer outro acumulador ou qualquer outro acumulador que não encaixe de forma segura no carregador.

1. Controle frequentemente o carregador e o acumulador enquanto os mesmos estão ligados
2. Quando terminado, remova o carregador da fonte elétrica e desconecte-o do acumulador.
3. Deixe o acumulador arrefecer completamente antes de o utilizar.
4. Guarde o carregador e o acumulador em espaços interiores, fora do alcance das crianças.



AVISO: caso a bateria esteja quente depois do uso contínuo da ferramenta, permita que a mesma arrefeça para uma temperatura ambiente antes de a carregar. Tal irá prolongar a vida das suas baterias.

7.2 Remoção / inserção da bateria (Fig. 1)

ADVERTÊNCIA: certifique-se que a ferramenta está desligada ou remova o acumulador antes de efetuar qualquer ajuste.

- Para instalar: puxe e deslize o acumulador para a porta da bateria, certifique-se que a trava na parte traseira da bateria encaixe no lugar e que a bateria esteja segura antes iniciar o funcionamento.
- Para remover: pressione a trava da bateria e puxe, ao mesmo tempo, a bateria para fora.

8 TECHNICAL DATA

Tipo	POWEB9010
Voltagem	18V
Tipo da bateria	Li-ion
Capacidade da bateria	18V – 1500mAh
Tensão de entrada do carregador	220-240V~50Hz
Tensão de saída do carregador	21V, 1.7A
Taxa do carregador	18V = 1 hora

9 MEIO-AMBIENTE

Este produto contém Li-íão. Para preservar os recursos naturais, por favor recicle ou deite fora as baterias de uma forma correcta. As leis locais, estatais ou federais podem proibir a eliminação das baterias Li-íão, no lixo doméstico. Consulte as autoridades locais para mais informações sobre a disponibilidade de reciclagem e/ou opções de eliminação.

1	BRUKSOMRÅDE	2
2	BESKRIVELSE (FIG. A)	2
3	PAKKENS INNHOLD	2
4	SYMBOLER.....	2
5	GENERELLE SIKKERHETSFORSKRIFTER	2
5.1	<i>Arbeidsplassen</i>	3
5.2	<i>Elektrisk sikkerhet</i>	3
5.3	<i>Person sikkerhet</i>	3
5.4	<i>Vær nøyaktig og omhyggelig når du omgås elektroverktøy</i>	3
5.5	<i>Service</i>	4
6	EKSTRA SIKKERHETSREGLER FOR BATTERIER OG LADERE.	4
6.1	<i>Batterier</i>	4
6.2	<i>Ladere</i>	4
7	LADING OG INNSETTING ELLER FJERNING AV BATTERIET ...	5
7.1	<i>Laderindikasjoner</i>	5
7.2	<i>Fjerning/innsetting av batteri (fig. 1)</i>	5
8	TEKNISKE DATA	5
9	MILJØ	6

**BATTERIPAKKE 18V 1500MAH
POWEB9010**

1 BRUKSOMRÅDE

Dette batteriet er kun beregnet på bruk sammen med våre EB-verktøy og lader til disse. Du kan bare bruke 18V-batterier samme med 18V-enheter i dette produktutvalget. Egner seg ikke til profesjonelt bruk.



ADVARSEL! Av sikkerhetshensyn bør du lese denne veiledningen nøye før maskinen tas i bruk. Hvis maskinen leveres videre til en tredjeperson må også bruksanvisningen følge med.

2 BESKRIVELSE (FIG. A)

1. Utløserknapp for batteripakke

3 PAKKENS INNHOLD

- Fjern alle pakkematerialer.
- Fjern all gjenværende innpakning og alle transportstøtter (hvis aktuelt).
- Sjekk at pakkens innhold er fullstendig.
- Sjekk apparatet, strømedningen, støpslet og alt tilbehør for transportskader.
- Ta vare på pakkematerialene så lenge som mulig, helst til slutten av garantiperioden. Deretter må du kaste det i ditt lokale avfallssystem.



ADVARSEL: Pakkematerialer er ikke leketøy! Barna må ikke leke med plastposer! De utgjør en kvelningsfare!

Batteripakke

Instruksjonshåndbok



Hvis du oppdager manglende eller skadede deler må du ta kontakt med forhandleren.

4 SYMBOLER

Følgende symbolene brukes i denne bruksanvisningen eller på maskinen:

	Symboliserer risiko for personskader eller skader på verktøyet.		Les manualen før bruk.
	Batteri og lader må ikke brennes.		Ikke utsett lader og batteripakke for vann.
	Bruk batteri og lader kun i lukkede rom.		Omgivelsestemperatur maks. 40 °C (kun for batteri).

5 GENERELLE SIKKERHETSFRSKRIFTER

Merk! Samtlige sikkerhetsregler skal leses. Hvis man ikke følger sikkerhetsreglene kan det føre til elektrisk støt, brann og/eller alvorlige personskader. Begrepet "elektroverktøy" som er brukt i det etterfølgende omfatter elektroverktøy som drives fra strømmettet (med nettkabel) eller batteridrevne elektroverktøy.

5.1 *Arbeidsplassen*

- Hold arbeidsplassen ren og ryddig. Rot og dårlig opplyst arbeidsområde kan føre til ulykker.
- Bruk apparatet i omgivelser som ikke er eksplosjonsfarlige og der det ikke finnes brennbare væsker, gasser eller støv. Elektroverktøy avgir gnister som kan antenne støv eller damp.
- Hold barn og andre personer unna når du bruker elektroverktøyet. Forstyrrelser kan føre til at du mister kontrollen over apparatet.

5.2 *Elektrisk sikkerhet*

- Kontroller alltid at strømforsyningen tilsvarer spenningen oppgitt på typekiltet.
- Støpslet på apparatet må passe i stikkkontakten. Støpslet må ikke endres. Ikke bruk overgangsplugg med jordede elektroverktøy. Støpsler som ikke er modifisert og passende stikkontakter reduserer faren for elektrisk støt.
- Unngå kroppskontakt med jordede flater, som rør, varmeovner og kjøleskap. Hvis kroppen din jordes, øker faren for elektrisk støt.
- Ikke utsett elektroverktøy for regn og fuktighet. Inntrenging av vann i verktøyet øker faren for elektrisk støt.
- Ikke misbruk strømkabelen. Ikke bruk kabelen til å bære elektroverktøyet, henge det opp eller når du trekker støpslet ut av stikkkontakten. Hold kabelen unna varme, olje, skarpe kanter eller bevegelige deler. Skadete eller flokete kabler øker faren for elektrisk støt.
- Når du bruker elektroverktøy utendørs må du bare bruke skjøtekabler som er beregnet på utendørs bruk. Bruk av skjøtekabler som er beregnet på utendørs bruk reduserer faren for elektrisk støt.
- Hvis du må bruke elektroverktøy på områder med mye fuktighet, må du bruke et overspenningsvern. Hvis du bruker et overspenningsvern vil du redusere faren for støt.

5.3 *Personsikkerhet*

- Elektroverktøy må brukes med sunn fornuft. Ikke bruk apparatet hvis du er trøtt eller er påvirket av narkotika, alkohol eller medikamenter. Et øyeblikks uoppmerksomhet når du bruker apparatet kan føre til personskader..
- Bruk personlig verneutstyr og bruk alltid vernebriller. Bruk av personlig verneutstyr som støvmaske, sklisikre vernesko, hjelm eller hørselsvern, når forholdene krever det, reduserer faren for personskader.
- Unngå utilsiktet oppstart. Forsikre deg om at bryteren er slått AV før du plugges inn støpslet. Hvis du bærer elektroverktøy med fingeren på bryteren, eller hvis du plugges inn et verktøy med bryteren PÅ, inviterer du til ulykker.
- Fjern justeringsverktøy eller skrunøkler før du slår på apparatet. Et verktøy eller nøkkel som blir sittende i elektroverktøyets bevegelige deler kan føre til personskade.
- Ikke strekk deg for langt. Pass på at du står støtt og at du alltid er i balanse. På denne måten kan du være i stand til å kontrollere verktøyet også i uventede situasjoner.
- Bruk egnede klær. Ikke bruk vide klær eller smykker. Hold hår, klær og hansker unna bevegelige deler. Løse klær, smykker eller langt hår kan henge seg opp i bevegelige deler.
- Når det kan monteres støvavsug- og oppsamlingsinnretninger, må du forsikre deg om at disse er riktig tilkoblet og at de brukes riktig. Bruk av slike innretninger kan redusere støvrelaterte farer.

5.4 *Vær nøyaktig og omhyggelig når du omgås elektroverktøy*

- Ikke overbelast apparatet. Bruk riktig elektroverktøy i forhold til arbeidet som skal utføres. Korrekt elektroverktøy vil gjøre jobben bedre og sikrere når det arbeider innenfor den belastningen det er beregnet til.
- Ikke bruk elektroverktøyet hvis bryteren ikke kan slå det på og av. Hvis det ikke lenger er mulig å kontrollere elektroverktøyet med bryteren, er det farlig å bruke og må repareres.

- Trekk støpslet ut av stikkkontakten før du gjør justeringer, skifter tilbehør eller setter bort verktøyet. Disse forholdsreglene forhindrer at apparatet startes utilsiktet.
- Oppbevar elektroverktøy som ikke skal brukes utenfor barns rekkevidde. Ikke la personer du ikke stoler på eller som ikke har lest denne bruksanvisningen bruke apparatet. Elektroverktøy er farlige når de brukes av uerfarne personer.
- Elektroverktøy må vedlikeholdes. Kontroller at bevegelige deler fungerer som de skal og ikke klemmer, om deler er brukket eller skadet og alle andre forhold som kan ha innvirkning på verktøyets funksjon. Reparer skadete deler før du bruker verktøyet. Mange ulykker skyldes dårlig vedlikeholdte elektroverktøy.
- Hold kutteverktøy skarpe og rene. Omhyggelig vedlikeholdte kutteverktøy med skarpe kuttekanter klemmer mindre og er lettere å bruke.
- Bruk elektroverktøy, tilbehør, innsatser osv. i samsvar med denne bruksanvisningen og i samsvar med spesielle anvisninger som gjelder for respektive verktøyet. Ta hensyn til arbeidsforholdene og arbeidet som skal utføres. Bruk av elektroverktøy til annet enn tiltenkt formål kan føre til farlige situasjoner.

5.5 Service

- La bare kvalifiserte fagfolk reparere elektroverktøyet, og bruk bare originale reservedeler. På denne måten kan du være sikker på at verktøyet er sikkert å bruke.

6 EKSTRA SIKKERHETSREGLER FOR BATTERIER OG LADERE

6.1 Batterier

- Forsøk aldri å åpne dem, uansett grunn.
- Må ikke oppbevares på steder der temperaturen kan overskride 40 °C.
- Må kun lades ved omgivelsestemperaturer på 4 °C til 40 °C.
- Oppbevar batteriene dine på et kjølig, tørt sted (5 °C - 20 °C). Ikke lagre batterier i utladet tilstand.
- Li-ion batterier bør utlades og lades jevnlig (minst 4 ganger pr. år). Ved lagring over lang tid bør ditt Li-ion batteri være ladet til 40% av kapasiteten.
- Når du skal kaste batterier må du følge instruksjonene i avsnittet "Beskytte miljøet".
- Unngå å kortslutte batterier. Hvis det skapes en kobling mellom den positive (+) og den negative (-) polen, direkte eller via utilsiktet kontakt med metall, vil batteriet kortslutte og det vil strømme en intens strøm som skaper varme og som kan føre til batterisprengning eller brann.
- Må ikke opphetes. Hvis batterier varmes opp til over 100 °C, kan pakninger, isolasjon og andre komponenter skades, noe som kan føre til elektrolyttlekkasje og/eller intern kortslutning. Dette kan igjen føre til batterisprengning eller brann. Batterier på ikke kastes i ild, da dette kan føre til eksplosjon og/eller intens ildutvikling.
- Under ekstreme forhold kan batterier lekke. Hvis du oppdager væske på batterier, må du gjøre som følger:
 - Tørk forsiktig av væsken med en klut. Unngå hudkontakt.
 - Ved hud- eller øyekontakt må du følge instruksjonene nedenfor:
 - ✓ Skyll øyeblikkelig med vann. Nøytraliser med en mild syre som f. eks sitronsaft eller eddik.
 - ✓ Hvis du får batterisyre i øynene, må øynene skylles i minst 10 minutter med rent vann. Oppsøk lege.



Brannfare! Unngå å kortslutte polene på en løst batteri. Batterier må ikke brennes.

6.2 Ladere

- Forsøk aldri å lade opp vanlige engangsbatterier.
- Defekte ledninger må repareres øyeblikkelig.

- Laderen må ikke utsettes for vann.
- Laderen må ikke åpnes.
- Ikke stikk objekter i laderen.
- Laderen er kun beregnet på innendørs bruk.

7 LADING OG INNSETTING ELLER FJERNING AV BATTERIET

7.1 Laderindikasjoner

Koble laderen til stikkkontakten

- Lyser grønt: klar til lading
- Blinker rødt + Lyser grønt lading
- Lyser grønt + Lyser rødt : ladet



Merk: hvis batteriet ikke passer ordentlig, kobler du det fra og bekrefter at batteripakken er korrekt modell for denne laderen, som vist på spesifikasjonsoversikten. Lad ikke andre batteripakker eller en batteripakke som ikke passer ordentlig i laderen.

1. Overvåk laderen og batteripakken regelmessig mens de er tilkoblet.
2. Trekk ut laderen og koble den fra batteripakken når den er ferdig.
3. La batteripakken kjøle seg helt ned før du bruker den.
4. Oppbevar laderen og batteripakken innendørs, utenfor barns rekkevidde.



MERK: Hvis batteriet er varmt etter kontinuerlig bruk i verktøyet, må du la det kjøle seg ned til romtemperatur før lading. Dette vil forlenge batterienes levetid.

7.2 Fjerning/innsetting av batteri (fig. 1)



ADVARSEL: Før du foretar justeringer må du forsikre deg om at verktøyet cwekrøywr er slått av eller fjerne batteripakken.

- Hold verktøyet med en hånd og batteripakken (6) med den andre.
- Installere: trykk og skyv batteripakken inn i batteriporten. Sørg for at utløseren på baksiden av batteriet klikker på plass og batteriet er festet før du begynner å bruke det.
- Fjerne: Trykk på batteriutløseren og trekk ut batteripakken samtidig.

8 TEKNISKE DATA

Type	POWEB9010
Spenning	18V
Batteritype	Li-ion
Batterikapasitet	18V – 1500mAh
Laderens nominelle tilførte energi	220-240V~50Hz
Laderens nominell effekt	21V, 1.7A
Ladetid	18V = 1 time

9 MILJØ

Dette produktet inneholder Li-Ion. For å ta vare på naturressursene, skal du resirkulere eller deponere batteriene forskriftsmessig. Lokale, nasjonale eller føderale lover kan forby deponering av Li-Ion-batterier i vanlig avfall. Kontakt lokale myndigheter for å få informasjon om resirkulering og/eller deponering.

1	ANVENDELSE	2
2	BESKRIVELSE (FIG. A)	2
3	MEDFØLGENDE INDHOLD	2
4	SYMBOLER.....	2
5	GENERELLE SIKKERHEDSFORSKRIFTER	2
5.1	<i>Arbejdsområde</i>	3
5.2	<i>Elektrisk sikkerhed</i>	3
5.3	<i>Personlig sikkerhed</i>	3
5.4	<i>Omhyggelig håndtering og anvendelse af el-værktøjer</i>	3
5.5	<i>Service</i>	4
6	YDERLIGERE SIKKERHEDSANVISNINGER FOR BATTERIER OG OPLADERE	4
6.1	<i>Batterier</i>	4
6.2	<i>Opladere</i>	5
7	OPLADNING OG ISÆTNING ELLER FJERNELSE AF BATTERI.5	
7.1	<i>Visninger på opladeren</i>	5
7.2	<i>Fjernelse / isættelse af batteri (Fig. 1)</i>	5
8	TEKNISK DATA	5
9	MILJØ	6

BATTERIÆSKE 18V 1500MAH POWEB9010

1 ANVENDELSE

Dette batteri er kun beregnet til brug med værktøjer og oplader fra vores EB-serie. Du kan kun bruge 18V-batterier til 18V-enheder i denne produktserie.
Ikke egnet til erhvervsmæssig brug.



ADVARSEL! Læs af hensyn til sikkerheden denne vejledning omhyggeligt, før maskinen tages i brug. Giv kun el-værktøjet videre til andre sammen med denne vejledning.

2 BESKRIVELSE (FIG. A)

1. Udløserknap for batteri

3 MEDFØLGENDE INDHOLD

- Fjern al emballage.
- Fjern resterende emballage og forsendelsesmateriale (om nødvendigt).
- Kontroller, at hele pakkens indhold er der.
- Kontroller værktøjet, strømledningen, strømskiftet og alt tilbehør for beskadigelser under transporten.
- Opbevar emballagen så lang tid som muligt indtil garantiperiodens ophør. Kasser det i dit lokale affaldssystem bagefter.



**ADVARSEL: Emballage er ikke legetøj! Børn må ikke lege med plastikposer!
Risiko for kvælning!**

Batteriæske

Instruktionsbog



Kontakt venligst forhandleren, når der mangler dele, eller de er beskadigede.

4 SYMBOLER

I denne brugervejledning og/eller på maskinen anvendes der følgende piktogrammer:

	Symboliserer risiko for personskader eller skader på værktøjet.		Læs vejledningen før brug.
	Brænd ikke batteripakken eller opladeren.		Batteripakken må ikke udsættes for vand.
	Brug kun batteriet og opladeren i lukkede rum.		Omgivelsestemperatur 40 °C maks. (kun for batteri)

5 GENERELLE SIKKERHEDSFORSKRIFTER

OBS! Samtlige anvisninger bør læses. Fejl p.g.a. manglende overholdelse af anvisningerne nedenfor kan forårsage elektriske stød, brand og/eller alvorlige kvæstelser. Begrebet „El-værktøj“ i det følgende refererer til netdrevne el-værktøjer (med netkabel).

5.1 Arbejdsområde

- Hold arbejdsområdet rent og ryddeligt. Uorden og arbejdsområder med dårlig belysning kan medføre ulykker.
- Med dette værktøj må der ikke arbejdes i omgivelser med eksplosionsfare, hvor der findes brændbare væsker, gas eller støv. El-værktøjer producerer gnister, som kan antænde støvet eller dampene.
- Hold børn og andre personer væk, mens el-værktøjet benyttes. Hvis man distraheres, kan man miste kontrollen over værktøjet.

5.2 Elektrisk sikkerhed

- Kontroller altid at strømforsyningen svarer til spændingen på mærkepladen.
- Værktøjets tilslutningsstik skal passe ind i stikdåsen. Netstikket må ikke ændres på nogen måde. Brug ingen adapterstik sammen med apparater med beskyttelsesjording. Uændrede netstik og passende stikdåser reducerer faren for elektriske stød.
- Undgå kropskontakt med jordede overflader, f.eks. rør, radiatorer, komfurer og køleskabe. Der er øget fare for elektriske stød, når kroppen er jordet.
- Hold værktøjet væk fra regn og fugtighed. Indtrængning af vand i et el-værktøj øger faren for elektriske stød.
- Netkablet må ikke misbruges til at bære værktøjet, hænge det op eller trække netstikket ud af stikdåsen. Hold netkablet væk fra varme, olie, skarpe kanter eller bevægelige dele af værktøjet. Beskadede eller indfildrede netkabler øger faren for elektriske stød.
- Hvis der arbejdes udendørs med et el-værktøj, må der kun bruges forlængerkabler, som er tilladt til udendørs anvendelse. Anvendelse af et forlængerkabel, som er egnet til udendørs anvendelse, reducerer faren for elektriske stød.
- Hvis elværktøjet skal anvendes et sted, hvor det er fugtigt, skal der anvendes en strømforsyning der er beskyttet mod anløbsstrøm/reststrøm. Anvendelse af en reststrømsenhed reducerer risikoen for elektrisk stød.

5.3 Personlig sikkerhed

- Vær opmærksom. Hold øje med, hvad du gør, og brug el-værktøjet med fornuft. Brug ikke værktøjet, hvis du er træt eller påvirket af narkotika, alkohol eller lægemidler. Et øjeblikks uopmærksomhed ved anvendelsen af værktøjet kan medføre alvorlige kvæstelser.
- Brug personligt sikkerhedsudstyr og altid sikkerhedsbriller. Anvendelse af personligt sikkerhedsudstyr; f.eks. støvmaske, skridsikre sikkerhedssko, sikkerhedshjelm eller høreværn, alt efter el-værktøjets art og anvendelse, reducerer faren for kvæstelser.
- Undgå utilsigtet ibrugtagning. Kontrollér, at afbryderen er i positionen "FRA (0)", inden netstikket sættes ind i stikdåsen. Hvis man har fingeren på afbryderen, mens værktøjet bæres, eller tilslutter værktøjet til strømforsyningen i tændt tilstand, kan der ske ulykker.
- Fjern indstillingsværktøjer eller skruenøgler, inden værktøjet tændes. Et værktøj eller en nøgle, som befinder sig en drejende del af værktøjet, kan forårsage kvæstelser.
- Overvurdér ikke dine evner. Sørg altid for, at du står sikkert og er i balance. På denne måde kan værktøjet styres bedre i uventede situationer.
- Brug egnet beklædning. Bær ikke løst siddende tøj eller smykker. Hold håret, tøj og handsker væk fra bevægelige dele. Løst siddende tøj, smykker eller langt hår kan gribes af bevægelige dele.
- Hvis der monteres støvudsugnings- og opsamlingsanordninger, skal man kontrollere, at disse er tilsluttet og anvendes korrekt. Anvendelse af disse anordninger reducerer farer, der skyldes støv.

5.4 Omhyggelig håndtering og anvendelse af el-værktøjer

- Overbelast ikke værktøjet. Brug det el-værktøj, der er beregnet til det arbejde, der skal udføres. Med det passende el-værktøj arbejder man bedre og mere sikkert inden for det oplyste ydelsesområde.
- Brug ikke el-værktøjer med defekte afbrydere. Et el-værktøj, som ikke længere kan tændes eller slukkes, er farligt og skal repareres.

- Træk netstikket ud af stikdåsen, inden der foretages justeringer på værktøjet, tilbehørsdele skiftes ud eller værktøjet renses. Denne sikkerhedsforanstaltning forhindrer utilsigtet start af værktøjet.
- El-værktøjer, som ikke benyttes, skal opbevares udenfor børns rækkevidde. Giv ikke personer, som ikke er fortrolige med værktøjet eller ikke har læst disse anvisninger, lov til at bruge værktøjet. El-værktøjer er farlige, hvis de anvendes af uerfarne personer.
- Vedligehold værktøjet omhyggeligt. Kontrollér, at bevægelige dele af værktøjet fungerer upåklageligt og ikke sidder fast, og om dele er knækket eller beskadiget på en sådan måde, at værktøjets funktion påvirkes. Beskadigede dele skal repareres, inden værktøjet bruges. Mange ulykker skyldes dårligt vedligeholdte el-værktøjer.
- Hold skærende værktøjer skarpe og rene. Omhyggeligt vedligeholdte skærende værktøjer med skarpe skærekanter komme ikke til at sidde fast og er lettere at styre.
- Brug el-værktøjer, tilbehør, ekstraudstyr osv. i overensstemmelse med disse anvisninger og sådan, som det er foreskrevet for den pågældende type apparat. Tag i denne forbindelse hensyn til arbejdsbetingelserne og det arbejde, der skal udføres. Brug af el-værktøjer til andre anvendelser end de tiltænkte kan medføre farlige situationer.

5.5 Service

- Værktøjet må kun repareres af kvalificeret fagpersonale og med originale reservedele. Dette sikrer, at værktøjets sikkerhed bevares.

6 YDERLIGERE SIKKERHEDSANVISNINGER FOR BATTERIER OG OPLADERE

6.1 Batterier

- Må aldrig åbnes – uanset grund.
- Må ikke opbevares på steder, hvor temperaturen kan overstige 40 °C.
- Må kun oplades ved omgivende temperaturer mellem 4 °C og 40 °C.
- Opbevar batterierne på et køligt, tørt sted (5 °C - 20 °C). Opbevar aldrig batterierne i afladet tilstand.
- Det er bedre for Li-ion-batterier at aflade og genoplade dem regelmæssigt (mindst 4 gange om året). Den ideelle opladning ved langtidsopbevaring af dit Li-ion batteri er 40 % af kapaciteten.
- Ved bortskaffelse af batterier, skal du følge instruktionerne i afsnittet "Beskyttelse af miljøet".
- Der må ikke forårsages kortslutninger. Hvis der oprettes forbindelse mellem den positive (+) og negative (-) terminal direkte eller via utilsigtet kontakt med metalgenstande, kortsluttes batteriet, og en intens strøm vil forårsage varmeudvikling, der kan føre til beskadigelse af batterihylsteret eller brand.
- Må ikke opvarmes. Hvis batterier opvarmes til over 100 °C, kan forseglende og isolerende separatorer og andre polymer-komponenter blive beskadiget og resultere i lækage og /eller intern kortslutning vil føre til varmegenerering, der forårsager brud eller brand. Desuden må batterierne ikke bortskaffes i ild, da dette kan medføre eksplosion og / eller intens brænd.
- Under ekstreme forhold kan der forekomme batterilækage. Hvis du bemærker væske på batteriet, skal du gøre følgende:
 - Tør forsigtigt væsken af med en klud. Undgå hudkontakt.
 - I tilfælde af kontakt med hud eller øjne skal du følge instruktionerne nedenfor.
 - ✓ Skyl straks med rent vand. Neutraliser med en mild syre såsom citronsaft eller eddike.
 - ✓ I tilfælde af øjenkontakt skal der skylles rigeligt med rent vand i mindst 10 minutter. Søg læge.



Brandfare! Undgå at kortslutte kontakterne i et frakoblet batteri. Batteriet må ikke brændes.

Opladere

- Oplad aldrig ikke-genopladelige batterier.
- Defekte ledninger skal udskiftes øjeblikkeligt.
- Må ikke udsættes for vand.
- Opladeren må ikke åbnes.
- Der må ikke eksperimenteres med opladeren.
- Opladeren er kun beregnet til indendørs brug.

7 OPLADNING OG ISÆTNING ELLER FJERNELSE AF BATTERI

7.1 Visninger på opladeren

Slut opladeren til stikkontakten

- Lyser grønt: klar til opladning
- Blinker rødt + Lyser grønt: oplader
- Lyser grønt Lyser rødt: opladet



Bemærk: Hvis batteriet ikke passer ordentligt, skal du frakoble det og bekræfte, at batteripakken er den korrekte model til denne oplader som vist på specifikationen. Oplad ikke andre batteripakker eller en batteripakke, der ikke passer ordentligt i opladeren.

1. Overvåg oplader og batteripakke regelmæssigt, mens de er tilkoblet
2. Træk opladerens stik ud, og frakobl opladeren fra batteripakken, når opladningen er afsluttet.
3. Lad batteripakken køle helt af, inden den bruges.
4. Opbevar opladeren og batteripakken indendørs og utilgængeligt for børn.



BEMÆRK: Hvis batteriet er varmt efter konstant brug i værktøjet, skal det køle af til rumtemperatur inden opladning. Det forlænger dine batteriers holdbarhed.

7.2 Fjernelse / isættelse af batteri (Fig. 1)



ADVARSEL: Inden du foretager justeringer, skal du kontrollere, at værktøjet er slukket eller fjerne batteripakken.

- Hold værktøjet med en hånd og batteripakken (6) med den anden.
- For at installere: Skyd batteripakken ind i batteriporten, og kontroller, at frigørelsesriglen bag på batteriet går i hak, og at batteriet sidder ordentligt, inden du begynder at bruge det.
- For at fjerne: Tryk på batteriets frigørelsesrigel, og træk batteripakken ud samtidigt.

8 TEKNISK DATA

Type	POWEB9010
Netspænding/-frekvens	18V
Batteritype	Li-ion
Batterikapacitet	18V – 1500mAh
Oplader indgangsydelse	220-240V~50Hz
Oplader udgangsydelse	21V, 1.7A

9 MILJØ

Dette produkt indeholder Li-ion. For at bevare naturen skal batterierne genbruges eller bortskaffes på korrekt vis. Lokale eller nationale regler kan gøre det forbudt at bortskaffe Li-ion-batterier sammen med almindeligt affald. Forhør dig hos dit lokale affaldsdepot for yderligere information om genbrugs- og bortskaffelsesmuligheder.

1	ANVÄNDNINGSSOMRÅDE	2
2	BESKRIVNING (FIG. A)	2
3	FÖRPACKNINGSSINNEHÅLL	2
4	SYMBOLER.....	2
5	ALLMÄNNA SÄKERHETSANVISNINGAR	2
5.1	<i>Arbetsplatsen</i>	3
5.2	<i>Elektrisk säkerhet</i>	3
5.3	<i>Personlig säkerhet</i>	3
5.4	<i>Varsam skötsel och användning av elektriska verktyg</i>	4
5.5	<i>Service</i>	4
6	EXTRA SÄKERHETSFÖRESKRIFTER FÖR BATTERIER OCH LADDARE	4
6.1	<i>Batterier</i>	4
6.2	<i>Laddare</i>	5
7	LADDNING OCH MONTERING ELLER BORTTAGNING AV BATTERI	5
7.1	<i>Laddarindikationer</i>	5
7.2	<i>Borttagning/montering av batteri (Fig. 1)</i>	5
8	TEKNISKA DATA.....	5
9	MILJÖHÄNSYN.....	6

**BATTERIPAKET 18V 1500MAH
POWEB9010**

1 ANVÄNDNINGSOMRÅDE

Batteriet är utformat endast för användning med verktyg och laddare i vårt EB-sortiment. Du kan använda 18V-batteriet endast med föremål med 18V i det här sortimentet.

Lämpar sig inte för professionellt bruk.



WARNING! Läs denna bruksanvisning och de allmänna säkerhetsanvisningarna noggrant innan du börjar använda maskinen. Det gäller din egen säkerhet. Om detta elektriska verktyg överläts till någon annan, ska denna bruksanvisning alltid medfölja.

2 BESKRIVNING (FIG. A)

1. Knapp för frigöring av batteripaket

3 FÖRPACKNINGSSINNEHÅLL

- Avlägsna allt förpackningsmaterial.
- Avlägsna resterande förpackningsinlägg eller transportstöd (om sådant finns).
- Kontrollera att innehållet i förpackningen är komplett.
- Undersök apparaten, nätsladden, nätkontakten och alla tillbehör att inga skador uppstått under transporten.
- Förvara om möjligt förpackningsmaterialet till garantitidens slut. Bortskaffa det därefter via det lokala systemet för avfallshantering.



WARNING Förpackningsmaterial är inga leksaker! Barn får under inga omständigheter tillåtas leka med plastpåsar! Det finns risk för kvävning!

Batteripaket

Bruksanvisning



Om komponenter skulle saknas eller vara skadade, tag kontakt med din återförsäljare.

4 SYMBOLER

Följande symboler används i bruksanvisningen och/eller på maskinen:

	Anger risk för person- eller maskinskada.		Läs bruksanvisningen innan användning.
	Tänd inte eld på batteripaketet eller laddaren		Håll laddaren och batteripaketet borta från vatten
	Batteripack och laddare endast för inomhusbruk.		Omgivningstemperatur max. 40 °C. (batteripacken)

5 ALLMÄNNA SÄKERHETSANVISNINGAR

Studera noga samtliga säkerhetsvarningar och alla anvisningar. Uraktlåtenhet att följa alla varningar och anvisningar kan medföra risk för elektriska stötar, brand och/eller allvarliga personskador. Spar alla varningar och instruktioner för framtida konsultation. Den nedan

använda termen „elektriskt verktyg“ i varningarna avser nätdrivna elektriska verktyg (med nätkabel) eller batteridrivna (sladdlösa) elektriska verktyg.

5.1 Arbetsplatsen

- Håll arbetsplatsen i god ordning och väl upplyst. Oordning och dåligt upplysta arbetsplatser inbjuder till olyckor.
- Arbeta inte med elektriska verktyg i en omgivning där explosionsrisk föreligger, där det finns lättantändliga vätskor, gaser eller damm. Elektriska verktyg alstrar gnistor som kan antända damm och ångor.
- Håll barn och kringstående personer på avstånd vid arbete med det elektriska verktyget. Ett ögonblicks ouppmärksamhet kan få dig att tappa kontrollen över verktyget.

5.2 Elektrisk säkerhet

- Kontrollera alltid att nätspänningen överensstämmer med den på märkplåten angivna.
- Verktygets nätkontakt måste passa till eluttaget. Nätkontakten får under inga omständigheter ändras. Använd inga adapterkontakter tillsammans med skyddsjordade verktyg. Originalkontakter som inte ändrats och eluttag som överensstämmer med dessa minskar risken för elektriska stötar.
- Undvik kroppskontakt med jordade föremål som rörledningar, värmeelement, spisar och kylskåp. Det föreligger större risk för elektriska stötar om din kropp är jordad.
- Håll verktyget borta från regn och fuktiga förhållanden. Vatten som trängt in i ett elektriskt verktyg ökar risken för elektriska stötar.
- Använd aldrig nätsladden till vad den inte är avsedd för. Bär aldrig eller häng upp verktyget i nätsladden och dra aldrig i den för att dra ur nätkontakten. Håll sladden borta från stark värme, olja, skarpa föremål och rörliga delar. Skadade eller tilltrasslade sladdar ökar risken för elektriska stötar.
- När det elektriska verktyget används utomhus ska uteslutande förlängningskablar avsedda för utomhusbruk användas. Användningen av en för utomhusbruk avsedd förlängningskabel minskar risken för elektriska stötar.
- Om det elektriska verktyget måste användas där det är fuktigt, anslut det till ett uttag som är skyddat av jordfelsbrytare. Användningen av jordfelsbrytare minskar risken för elektriska stötar.

5.3 Personlig säkerhet

- Var uppmärksam. Koncentrera dig på vad du håller på med och använd sunt förnuft när du arbetar med ett elektriskt verktyg. Använd inte ett elektriskt verktyg då du är trött eller påverkad av droger, alkohol eller mediciner. Ett ögonblicks ouppmärksamhet medan du arbetar med verktyget kan resultera i allvarliga personskador.
- Använd säkerhetsutrustning och bär alltid skyddsglasögon. Säkerhetsutrustning som andningsmask, halkfria säkerhetsskodon, skyddshjälm och hörselskydd, beroende på vad verktyget ska användas till, minskar risken för personskador.
- Undvik att verktyget sätts igång oavsiktligt. Kontrollera att strömbrytaren står i från-läge innan nätkontakten sätts i eluttaget. Att bära verktyget med fingret på strömbrytaren eller att sätta i nätkontakten med strömbrytaren i till-läge kan leda till olyckor.
- Avlägsna justerverktyg eller nycklar innan maskinen startas. Nycklar som lämnats kvarsittande i anslutning till någon rörlig del av verktyget kan resultera i personskador.
- Sträck dig inte för långt. Stå alltid säkert och med god balans i alla situationer. Detta medger bättre kontroll av det elektriska verktyget i oförutsedda situationer.
- Bär lämplig klädsel. Bär inte löst åtsittande kläder eller smycken. Håll hår, kläder och handskar borta från rörliga delar. Löst åtsittande kläder, smycken och långt hår kan fastna i rörliga delar.
- Om det finns anordningar för att ansluta dammsugnings- och dammuppsamlingsutrustning, se till att dessa är anslutna och att utrustningen används på rätt sätt. Användningen av sådan utrustning minskar med damm förknippade risker.

5.4 *Varsam skötsel och användning av elektriska verktyg*

- Forcera inte det motordrivna verktyget. Använd det elektriska verktyg som bäst motsvarar det arbete som ska utföras. Med rätt verktyg, som får arbeta i den takt det är avsett för, utförs arbetet bättre och säkrare.
- Använd inte elektriska verktyg om strömbrytaren inte fungerar. Ett elektriskt verktyg som inte kan kontrolleras med strömbrytaren är farligt att använda och måste repareras.
- Dra nätkontakten ur eluttaget innan några inställningar av verktyget företas, före byte av arbetsverktyg, och då verktyget läggs åt sidan. Dessa förebyggande säkerhetsåtgärder förhindrar att verktyget oavsiktligt startas.
- Förvara elektriska verktyg som inte används utom räckhåll för barn. Låt inte personer som inte är förtrodda med det elektriska verktyget eller som inte studerat dessa anvisningar använda verktyget. Elektriska verktyg är farliga i händerna på oerfarna användare.
- Underhåll omsorgsfullt det elektriska verktyget. Kontrollera att rörliga delar fungerar oklanderligt och inte kärvar, och att de inte har spricker eller skador som kan inverka menligt på verktygets funktion. Om verktyget har delar som är skadade, låt reparera det innan det åter används. Många olyckor orsakas av dåligt underhållna elektriska verktyg.
- Håll skärande verktyg skarpa och rena. Riktigt underhållna skärverktyg med skarpa skärkanter är mindre benägna att kärva eller fastna och lättare att bemästra.
- Använd det elektriska verktyget, dess tillbehör och arbetsverktyg, i överensstämmelse med dessa anvisningar och på det sätt som avsetts med denna speciella typ av verktyg, med beaktande av arbetsförhållandena och det arbete som ska utföras. Användningen av elektriska verktyg för andra ändamål än de de är avsedda för kan leda till olyckstillbud.

5.5 *Service*

- Låt endast kvalificerat fackfolk reparera verktyget med användande av originalreservdelar. Detta för att garantera att verktygets säkerhet vidmakthålls.

6 EXTRA SÄKERHETSFORESKRIFTER FÖR BATTERIER OCH LADDARE

6.1 *Batterier*

- Försök aldrig att av någon anledning öppna ett batteri.
- Förvara inte batterier eller batteripack på platser där temperaturen kan överstiga 40 °C.
- Ladda endast vid en omgivningstemperatur mellan 4 °C och 40 °C.
- Förvara batterierna på ett kallt och torrt ställe (5 -20 °C). Förvara aldrig batterier i urladdat tillstånd.
- Det är bäst för Li-ion-batterier när de regelbundet laddas ur och åter laddas upp (minst 4 gånger om året). Den ideala laddningen för långvarig lagring av Li-ion-batterier är 40% av kapaciteten.
- När du kasserar batterier, följ instruktionerna i avsnittet "Miljöhänsyn".
- Se till att du inte orsakar kortslutning. En direkt eller oavsiktlig kontakt med metallföremål mellan den positiva (+) och negativa (-) polen kortsluter batteriet och ger upphov till en intensiv ström som orsakar värmeutveckling och som kan leda till att batterihöljet spricker och fattar eld.
- Se till att batterierna inte utsätts för värme. Om batterierna upphettas till över 100 °C, kan tätning, isoleringsseparatorer och andra polymerkomponenter skadas, vilket kan resultera i att elektrolyten läcker ut och/eller intern kortslutning vilket leder till värmealstring som kan orsaka att batteriet brister och fattar eld. Dessutom får batterierna inte kasseras genom att kasta dem i elden. De kan explodera eller häftig brand kan uppstå.
- Under extrema förhållanden kan batteriläckage inträffa. När du märker vätska på batteriet, gör följande:
 - Torka försiktigt bort vätskan med en trasa. Undvik kontakt med huden.
 - Om vätskan kommit i kontakt med hud eller ögon, följ instruktionerna nedan:
 - ✓ Skölj genast med vatten. Neutralisera med en mild syra, t.ex. citronsaft eller vinäger.

- ✓ Om vätskan kommit i kontakt med ögonen, skölj rikligt med rent vatten i minst 10 minuter. Konsultera en läkare.



Brandfara! Undvik att kortsluta polerna på ett urtaget batteri. Batterier får inte eldas upp.

6.2 Laddare

- Försök aldrig att ladda icke-uppladdningsbara batterier.
- Låt omedelbart byta ut defekta sladdar.
- Laddaren får inte utsättas för vatten eller fukt.
- Laddaren får inte öppnas.
- Försök inte sticka in något i laddaren.
- Laddaren är uteslutande avsedd för användning inomhus.

7 LADDNING OCH MONTERING ELLER BORTTAGNING AV BATTERI

7.1 Laddarindikationer

Anslut laddaren till nätströmmen

- Lyser grönt: klar för laddning
- Flimrar rött + Lyser grönt: laddar
- Lyser grönt Lyser rött : laddad



Obs! Om batteriet inte passar ska du koppla ur det och kontrollera att batteripaketet är av korrekt modell för laddaren enligt specifikationstabellen. Ladda inga andra batteripaket eller batteripaket som inte passar i laddaren.

1. Håll koll på laddaren och batteripaketet när de är anslutna till varandra.
2. Koppla ur laddaren från nätströmmen och från batteripaketet när laddningen är färdig.
3. Låt batteripaketet svalna helt innan du använder det.
4. Förvara laddaren och batteripaketet inomhus och oåtkomligt för barn.



OBS! Om batteriet är varmt efter längre användning i verktyget ska du låta det svalna till rumstemperatur före laddning. Detta förlänger batterienas livslängd.

7.2 Borttagning/montering av batteri (Fig. 1)



WARNING! Innan du gör några justeringar ska du se till att verktyget är avstängd eller ta bort batteripaketet.

- Gör så här för att montera batteriet: tryck och skjut in batteripaketet i batteriporten, och se till att frigöringsspärrarna på baksidan av batteriet klickar på plats och att batteriet sitter ordentligt innan du börjar använda verktyget.
- Gör så här för att ta bort batteriet: Tryck in batteriets frigöringsspärr samtidigt som du drar ut batteripaketet.

8 TEKNISKA DATA

Typ	POWEB9010
Spänning	18V
Batterityp	Li-ion
Batterikapacitet	18V – 1500mAh

Laddarens märkeffekt in	220-240V~50Hz
Laddarens märkeffekt ut	21V, 1.7A
Laddningstid	18V = 1h

9 MILJÖHÄNSYN



Produkten innehåller Li-jon. För att bevara naturresurser, ska batterier återvinnas eller deponeras på godkänt sätt. Lokala, regionala eller federala lagar kan förbjuda att Li-jonbatterier kastas i hushållsavfallet. Vänd dig till den lokala renhållningsmyndigheten för information angående tillgängliga återvinnings- och/eller insamlingscentraler.

1	KÄYTTÖ	2
2	LAITTEEN OSAT (KUVA A)	2
3	PAKKAUKSEN SISÄLTÖ	2
4	SYMBOLIT	2
5	YLEISET TURVALLISUUSOHJEET	2
5.1	<i>Työskentelyalue</i>	3
5.2	<i>Sähköturvallisuus</i>	3
5.3	<i>Henkilöturvallisuus</i>	3
5.4	<i>Sähkölaitteiden huolellinen käsittely ja käyttö</i>	3
5.5	<i>Huolto</i>	4
6	LISÄTURVALLISUUSOHJEITA AKKUJA JA LATUREITA VARTEN	4
6.1	<i>Akut</i>	4
6.2	<i>Laturi</i>	4
7	LATAUS JA ASETUS TAI AKUN POISTO	5
7.1	<i>Latauksen merkkivalot</i>	5
7.2	<i>Akun poistaminen/asettaminen (Kuva 1)</i>	5
8	TEKNISET TIEDOT	5
9	LAITTEEN KÄYTÖSTÄ POISTAMINEN	5

POWERPLUS

AKKU 18V 1500MAH

POWEB9010

POWEB9010

FI

1 KÄYTTÖ

Tämä akku on suunniteltu käytettäväksi vain EB työkalujen ja latureiden kanssa. Voit käyttää 18V:n akkua vain 18V:n laitteille tässä valikoimassa. Ei sovellu ammattimaiseen käyttöön.



VAROITUS! Lue tämä käyttöohje huolellisesti, ennen kuin alat käyttää laitetta. Anna sähkötyökalun mukana seuraavalle henkilölle aina myös tämä käyttöohje.

2 LAITTEEN OSAT (KUVA A)

1. Akun vapautuspainike

3 PAKKAUKSEN SISÄLTÖ

- Poista kaikki pakkausmateriaalit.
- Poista jäljellä oleva pakkaus ja kuljetustuet (jos on).
- Tarkasta pakkauksen sisältö.
- Tarkasta ettei laite, virtajohto, pistoke eikä mikään lisävaruste ole vioittunut kuljetuksen aikana.
- Säilytä pakkausmateriaalit mikäli mahdollista takuukauden loppuun asti. Hävitä ne sitten paikallisen jätelainsäädännön mukaisesti.



VAROITUS: Pakkausmateriaalit eivät ole leikkikaluja! Lapset eivät saa leikkiä muovipusseilla! Tukehtumisvaara!

Akku

Käyttöohje



Jos pakkauksesta puuttuu osia tai ne ovat vioittuneet, ota yhteys jälleenmyyjäsi.

4 SYMBOLIT

Tässä käyttöoppaassa ja koneessa käytetään seuraavia symboleita:

	Henkilö- sekä laitevahinkovaara.		Lue ohjekirja ennen käyttöä.
	Älä polta akkua tai laturia		Älä altista laturia ja akkua vedelle
	Käytä akkua ja laturia vain suljetuissa tiloissa.		Ympäristölämpötila korkeintaan 40°C.. (vain akku)

5 YLEISET TURVALLISUUSOHJEET

Lue kaikki turvavaroitukset ja kaikki ohjeet huolellisesti ennen käyttöä. Varoitusten ja ohjeiden laiminlyöminen voi aiheuttaa sähköiskun, tulipalon ja/tai vaikeita tapaturmia. Tallenna kaikki varoitukset ja ohjeet tulevaa käyttöä varten. Sana "sähkötyökalu" tarkoittaa sähköverkkoon liitettäviä (johdollisia) sähkötyökaluja tai akkukäyttöisiä (johdottomia) sähkötyökaluja.

5.1 Työskentelyalue

- Pidä työskentelyalue puhtaana ja hyvin valaistuna. Epäjärjestys ja huonosti valaistut työskentelyalueet ovat tapaturma-alttiita.
- Älä käytä laitetta räjähdysriskissä ympäristöissä, joissa on palavia nesteitä, kaasuja tai pölyä. Sähkötyökalut muodostavat kipinöitä, jotka voivat sytyttää pölyn tai höyryt.
- Varmista, että lähettyvillä ei ole lapsia eikä muita henkilöitä työkalun käytön aikana. Keskittymisen herpaantuessa voit menettää laitteen hallinnan.

5.2 Sähköturvallisuus

- Tarkasta aina että verkkojännite vastaa valmistuskylttiin merkittyä jännitettä.
- Laitteen pistotulpan on oltava pistorasiaan sopiva. Pistotulppaan ei saa tehdä minkäänlaisia muutoksia. Älä käytä sovitimia suojamaadoitettujen laitteiden kanssa. Alkuperäiset pistokkeet ja yhteensopivat pistorasiat pienentävät sähköiskun vaaraa.
- Vältä koskemasta maadoitettuihin pintoihin, kuten putkiin, lämpöpattereihin, liesiin ja jääkaappeihin. Sähköiskun vaara on suurempi, kun olet itse maadoitettu.
- Suojaa laite sateelta ja kosteudelta. Laitteen joutuminen kosketuksiin veden kanssa lisää sähköiskun vaaraa.
- Älä kanna äläkä ripusta laitetta johdosta äläkä irrota pistotulppaa pistorasiasta johdosta vetämällä. Pidä johto kaukana lämpölähteistä, öljystä, terävistä reunoista ja liikkuvista laitteiden osista. Vialliset ja sekaiset johdot lisäävät sähköiskun vaaraa.
- Jos käytät sähkötyökalua ulkotoiloissa, käytä sen kanssa ainoastaan ulkotoiloihin tarkoitettua jatkojohtoa. Ulkotoiloihin hyväksytyt jatkojohdon käyttö pienentää sähköiskun vaaraa.
- Ellei sähkötyökalun käyttöä kosteissa tiloissa voida välttää, käytä jäännösvirtalaitteella (RCD) suojattua virtalähdettä. RCD:n käyttö vähentää sähköiskun vaaraa.

5.3 Henkilöturvallisuus

- Ole varovainen. Keskity aina työhösi ja käsittele sähkötyökalua aina järkevästi. Älä käytä laitetta, kun olet väsynyt tai huumeiden, alkoholin tai lääkkeiden vaikutuksen alainen. HetkellinKäytä suojarusteita ja käytä aina suojalaseja. Suojarusteiden, kuten pölynaamarin, luistamattomien turvakenkien, suojakypärän tai kuulosuojainten käyttö vähentää tapaturmien riskiä, kun ne on mitoitettu sähkötyökalun ominaisuuksia ja käyttötarkoitusta vastaaviksi.
- en tarkkaamattomuus laitteen käytössä voi aiheuttaa vakavia tapaturmia.
- Varmista, että laitetta ei voi käynnistää vahingossa. Varmista, että virtakytkin on asennossa OFF (0), ennen kuin liität pistokkeen pistorasiaan. Jos pidät sormea katkaisimella kantaessasi laitetta tai liität laitteen sähköverkkoon katkaisimen ollessa päällä, tapaturmien vaara on suuri.
- Irrota säätötyökalut ja ruuvitaltat, ennen kuin kytket laitteen päälle. Työkalu tai ruuvitaltta voi aiheuttaa tapaturmia ollessaan kiinnitettynä pyöriivään laitteen osaan.
- Älä yliarvioi taitojasi. Varmista, että seisot laitetta käyttäessäsi tukevalla alustalla ja että pystyt pitämään tasapainon koko ajan. Näin pystyt hallitsemaan laitteen myös ennalta arvaamattomissa tilanteissa.
- Käytä aina sopivia vaatteita. Älä käytä väljiä vaatteita tai koruja työskentelyn aikana. Varmista, että hiuksesi, vaatteesi ja käsineesi eivät pääse liikkuvien osien väliin. Väljät vaatteet, korut tai pitkät hiukset voivat tarttua kiinni.
- Jos laitteeseen voidaan liittää pölynimuri ja keruulaite, varmista, että ne on kiinnitetty hyvin ja niitä käytetään oikein. Näiden laitteiden käyttö pienentää pölyn aiheuttamia vaaratilanteita.

5.4 Sähkölaitteiden huolellinen käsittely ja käyttö

- Älä ylikuormita laitetta. Käytä työhön vain siihen tarkoitettua sähkölaitetta. Sopivan työkalun käytöllä työskentely sujuu paremmin ja turvallisemmin määritetyllä tehoalueella.
- Älä käytä sähkölaitteita, joiden virtakytkin on viallinen. Sähkölaite, jota ei voi enää kytkeä päälle tai/eikä pois, on vaarallinen ja se on korjattava.

- Irrota pistotulppa pistorasiasta, ennen kuin teet laitteelle asetuksia, vaihdat lisävarusteita tai asetat laitteen syrjään. Näiden varotoimenpiteiden ansiosta laite ei pääse tahattomasti käynnistymään.
- Säilytä sähkölaitteet aina lasten ulottumattomissa. Älä anna sellaisten henkilöiden käyttää laitetta, jotka eivät ole perehtyneet sen käyttöön eivätkä näihin käyttöohjeisiin. Sähkölaitteet ovat vaarallisia, kun niitä käyttävät kokemattomat henkilöt.
- Huolla laitetta huolellisesti. Tarkasta, että liikkuvat laitteen osat toimivat moitteettomasti eivätkä jää jumiin, että laitteessa ei ole rikkoutuneita tai sillä tavoin viallisia osia, että ne haittaavat laitteen toimintaa. Korjauta vioittuneet osat ennen laitteen käyttöä. Monet tapaturmat johtuvat puutteellisesti huolletuista sähkölaitteista.
- Pidä terät terävinä ja puhtaina. Huolellisesti huolletut terät, joiden leikkaavat reunat ovat teräviä, jumittavat vähemmän ja niitä on helpompi käyttää.
- Käytä sähkölaitetta, lisävarusteita, varateriä jne. näiden ohjeiden mukaisesti ja siten kuin tälle tietyille laitetypille on ohjeistettu käytettäväksi. Ota käytön aikana huomioon myös työskentelyolosuhteet ja suoritettava toimenpide. Sähkölaitteiden käyttö muuhun kuin määritettyyn käyttötarkoitukseen voi aiheuttaa vaaratilanteita.

5.5 Huolto

- Korjauta laitteesi ainoastaan pätevällä ammattihenkilöllä, joka käyttää vain alkuperäisiä varaosia. Näin varmistat, että laitteesi on turvallinen sitä käytettäessä.

6 LISÄTURVALLISUUSOHJEITA AKKUJA JA LATUREITA VARTEN

6.1 Akut

- Älä yritä koskaan mistään syystä avata.
- Älä varastoi tiloissa, joissa lämpötila voi ylittää 40 °C.
- Lataa vain 4 °C - 40 °C ympäristölämpötilassa.
- Säilytä akut viileässä ja kuivassa tilassa (5-20 °C). Älä koskaan säilytä akkuja lataamattomina.
- Li-ion-akkujen sähkövaraus on parasta purkaa säännöllisesti ja ladata ne uudelleen (vähintään 4 kertaa vuodessa). Pitkään varastoitaessa Li-ion-akun ihannelataus on 40 %.
- Akkuja hävitettäessä noudata kohdassa "Ympäristön suojeleminen" annettuja ohjeita.
- Älä aiheuta oikosulkuja. Jos liitäntä tehdään positiivisen (+) ja negatiivisen (-) liittimen välillä suoraan tai tapahtuu vahingossa kosketus metalliesineisiin, akkuun tulee oikosulku ja voimakas virta virtaa ja saa aikaan lämmön kehittymistä, mistä voi olla seurauksena kotelon halkeaminen tai tulipalo.
- Ei saa kuumentaa. Jos akkuja kuumennetaan yli 100 °C, tiivisteet ja eristeet ja muut muovikomponentit voivat vioittua ja seurauksena voi olla akkunesteen vuoto ja/tai sisäinen oikosulku, joka saa aikaan lämmön kehittymistä ja aiheuttaa halkeamia tai tulipalon. Älä myöskään hävitä akkuja polttamalla. Siitä voi olla seurauksena räjähdys ja/tai vakava palaminen.
- Äärimmäisissä olosuhteissa voi tapahtua akun vuotaminen. Jos huomaat nestettä akun päällä, toimi seuraavasti:
 - Pyyhi neste pois huolellisesti pyyhkeellä. Vältä ihokosketusta.
 - Iho- tai silmäkosketuksessa noudata alla olevia ohjeita:
 - ✓ Huuhtelee välittömästi vedellä. Neutralisoi miedolla hapolla kuten sitruunamehulla tai etikalla.
 - ✓ Silmäkosketuksessa huuhtelee huolellisesti puhtaalla vedellä vähintään 10 minuuttia. Hakeudu lääkärinhoitoon.



Tulipalon vaara! Vältä oikosulkuja irrotetun akun liitännöissä. Akkuja ei saa polttaa.

6.2 Laturi

- Älä yritä koskaan ladata ei ladattavia akkuja.
- Vaihdata vialliset johdot välittömästi.
- Älä altista vedelle.
- Älä avaa laturia.
- Älä lävistä laturia.
- Laturi on tarkoitettu vain sisäkäyttöön.

7 LATAUS JA ASETUS TAI AKUN POISTO

7.1 Latauksen merkkivalot

Yhdistä laturi pistorasiaan

- Kiinteästi palava vihreä: valmis lataamaan
- Viilkuva punainen + Kiinteästi palava vihreä: lataus käynnissä
- Kiinteästi palava vihreä + Kiinteästi palava punainen: ladattu



Huomaa: jos akku ei sovi paikoilleen kunnolla, irrota se ja vahvista, että akku on tarkoitettu tällä laturimallille. Tämä ilmoitetaan teknisten tietojen kaaviossa. Älä lataa muita akkuja tai sellaisia akkuja, jotka eivät sovi kunnolla laturiin.

1. Tarkasta laturi ja akku säännöllisesti niiden ollessa liitettyinä
2. Irrota laturi ja irrota se akusta, kun olet valmis.
3. Anna battery pack to cool completely before using it.
4. Säilytä laturi ja akku sisätiloissa, poissa lasten ulottumattomista.



HUOMAA: Jos akku on kuuma jatkuvan käytön jälkeen työkalussa, anna sen jäähtyä huoneen lämpötilaan ennen lataamista. Tämä pidentää akkujesi ikää.

7.2 Akun poistaminen/asettaminen (Kuva 1)



VAROITUS: Ennen säätöjen tekemistä varmista, että työkalu on sammutettu ja poista akku.

- Asennus: työnnä ja liu'uta akku akkuporttiin, varmista, että vapautussalpa akun takapuolella napsahtaa paikoilleen ja akku on kiinni ennen kuin aloitat toimintoa.
- Poista: Paina akun vapautussalppaa ja vedä akku ulos samalla kertaa.

8 TEKNISET TIEDOT

Jännite	18V
Akun tyyppi	Li-ion
Akun kapasiteetti	18V – 1500mAh
Laturin teho, tulo	220-240V~50Hz
Laturin teho, lähtö	21V, 1.7A
Latausaika	18V = 1h

9 LAITTEEN KÄYTTÖSTÄ POISTAMINEN



Tässä tuotteessa on Li-onia. Kierrätä ja hävitä akut asianmukaisesti luonnon suojelemiseksi. Paikalliset tai valtiolliset lait voivat kieltää Li-ion akkujen laittamisen tavallisen jätteen joukkoon. Kysy paikallisilta jätehuollosta vastaavilta viranomaisilta tietoa kierrätys- ja hävitysvaihtoehtoista.

1	ΕΦΑΡΜΟΓΗ	2
2	ΠΕΡΙΓΡΑΦΗ (ΕΙΚ. Α).....	2
3	ΛΙΣΤΑ ΠΕΡΙΕΧΟΜΕΝΩΝ ΣΥΣΚΕΥΑΣΙΑΣ	2
4	ΣΥΜΒΟΛΑ	2
5	ΓΕΝΙΚΕΣ ΣΥΜΒΟΥΛΕΣ ΓΙΑ ΤΗΝ ΑΣΦΑΛΕΙΑ	3
5.1	<i>Χώρος εργασίας</i>	3
5.2	<i>Ηλεκτρική ασφάλεια</i>	3
5.3	<i>Ατομική ασφάλεια</i>	3
5.4	<i>Προσεκτικός χειρισμός και χρήση των ηλεκτρικών εργαλείων</i>	4
5.5	<i>Σέρβις</i>	4
6	ΠΡΟΣΘΕΤΕΣ ΟΔΗΓΙΕΣ ΑΣΦΑΛΕΙΑΣ ΓΙΑ ΜΠΑΤΑΡΙΕΣ ΚΑΙ ΦΟΡΤΙΣΤΕΣ.....	5
6.1	<i>Μπαταρίες</i>	5
6.2	<i>Φορτιστές</i>	5
7	ΦΟΡΤΙΣΗ ΚΑΙ ΕΙΣΑΓΩΓΗ Η ΑΦΑΙΡΕΣΗ ΤΗΣ ΜΠΑΤΑΡΙΑΣ.....	5
7.1	<i>Ενδείξεις φορτιστή</i>	5
7.2	<i>Αφαίρεση/εισαγωγή μπαταρίας (Εικ. 1)</i>	6
8	ΤΕΧΝΙΚΑ ΧΑΡΑΚΤΗΡΙΣΤΙΚΑ.....	6
9	ΠΕΡΙΒΑΛΛΟΝ	6

ΙΟΝΤΩΝ ΛΙΘΪΟΥ ΣΥΣΤΟΙΧΪΑ ΜΠΑΤΑΡΙΩΝ 18V 1500MAH POWEB9010

1 ΕΦΑΡΜΟΓΗ

Η συγκεκριμένη μπαταρία έχει σχεδιαστεί αποκλειστικά για χρήση με τη σειρά εργαλείων μας EB και τον αντίστοιχο φορτιστή. Μπορείτε να χρησιμοποιήσετε μόνο μπαταρία 18V για εξαρτήματα τάσης 18V που ανήκουν σε αυτήν τη σειρά.

Ακατάλληλο για επαγγελματική χρήση.



ΠΡΟΕΙΔΟΠΟΙΗΣΗ! Παρακαλούμε διαβάστε προσεκτικά το εγχειρίδιο χρήσης πριν από τη χρήση και φυλάξτε το για να ανατρέχετε σε αυτό στο μέλλον. Εάν μεταβιβάσετε αυτό το ηλεκτρικό εργαλείο, παραδώστε μαζί και τις οδηγίες χρήσης.

2 ΠΕΡΙΓΡΑΦΗ (ΕΙΚ. Α)

1. Κουμπί αποδέσμευσης μπαταρίας

3 ΛΙΣΤΑ ΠΕΡΙΕΧΟΜΕΝΩΝ ΣΥΣΚΕΥΑΣΙΑΣ

- Αφαιρέστε τα υλικά της συσκευασίας
- Αφαιρέστε τα υπόλοιπα στοιχεία της συσκευασίας και τις βάσεις μεταφοράς (εάν υπάρχουν)
- Ελέγξτε την αρτιότητα των περιεχομένων της συσκευασίας.
- Ελέγξτε τη συσκευή, το καλώδιο ηλεκτρικού ρεύματος, την πρίζα και όλα τα αξεσουάρ για πιθανές ζημιές κατά τη μεταφορά.
- Διατηρήστε τα υλικά της συσκευασίας όσο το δυνατόν περισσότερο χρόνο, μέχρι το τέλος της περιόδου εγγύησης. Απορρίψτε τα στη συνέχεια στο τοπικό σας σύστημα αποκομιδής απορριμμάτων.



ΠΡΟΕΙΔΟΠΟΙΗΣΗ: Τα υλικά συσκευασίας δεν είναι παιχνίδια! Τα παιδιά δεν πρέπει να παίζουν με τις πλαστικές σακούλες! Κίνδυνος ασφυξίας!

Ιόντων λιθίου Συστοιχία μπαταριών

1 τεμ. εγχειρίδιο οδηγιών



Αν κάποιο στοιχείο λείπει ή είναι κατεστραμμένο, επικοινωνήστε με τον προμηθευτή σας.

4 ΣΥΜΒΟΛΑ

Σε αυτό το εγχειρίδιο ή/και το εργαλείο χρησιμοποιούνται τα εξής σύμβολα:

	Δηλώνει κίνδυνο προσωπικού τραυματισμού ή βλάβης στο εργαλείο.		Διαβάστε το εγχειρίδιο πριν από τη χρήση.
	Μην καίτε την μπαταρία ή το φορτιστή		Μην αφήνετε εκτεθειμένο το φορτιστή και την μπαταρία στο νερό
	Χρησιμοποιείτε την μπαταρία και τον φορτιστή μόνο μέσα σε κλειστό χώρο.		Θερμοκρασία περιβάλλοντος 40°C μέγ. (μόνο για μπαταρία)

5 ΓΕΝΙΚΕΣ ΣΥΜΒΟΥΛΕΣ ΓΙΑ ΤΗΝ ΑΣΦΑΛΕΙΑ

Διαβάστε όλες τις προειδοποιήσεις και οδηγίες. Η μη τήρηση των προειδοποιήσεων και οδηγιών μπορούν να αποτελέσουν αιτία ηλεκτροπληξίας, φωτιάς ή/και σοβαρών τραυματισμών. Ο όρος «ηλεκτρικό εργαλείο» που χρησιμοποιείται στις προειδοποιήσεις αναφέρεται σε ηλεκτρικά εργαλεία που λειτουργούν με τροφοδοσία ρεύματος (με καλώδιο τροφοδοσίας) ή με μπαταρία (ασύρματα).

5.1 Χώρος εργασίας

- Διατηρείτε το χώρο εργασίας σας καθαρό και τακτοποιημένο. Η αταξία και ο ελλιπής φωτισμός στο χώρο εργασίας μπορούν να προκαλέσουν ατυχήματα.
- Μην εργάζεστε με τη συσκευή σε περιβάλλον όπου υπάρχει κίνδυνος έκρηξης, στο οποίο υπάρχουν εύκαυστα υγρά, αέρια ή σκόνη. Τα ηλεκτρικά εργαλεία δημιουργούν κύματασπινθήρες, τα οποίαπου μπορούν να οδηγήσουν σε ανάφλεξη της σκόνης ή των ατμών.
- Κατά τη διάρκεια της χρήσης του ηλεκτρικού εργαλείου, φροντίστε ώστε να μην πλησιάζουν κοντά παιδιά και άλλα άτομα. Σε περίπτωση που αποσπαστεί η προσοχή σας, ενδέχεται να χάσετε τον έλεγχο της συσκευής.

5.2 Ηλεκτρική ασφάλεια

- Να ελέγχετε πάντα αν η ισχύς τροφοδοσίας αντιστοιχεί στην τάση που αναγράφεται στην πλάκα χαρακτηριστικών.
- Το φως του καλωδίου του ηλεκτρικού εργαλείου πρέπει να ταιριάζει στην αντίστοιχη πρίζα. Δεν επιτρέπεται με κανένα τρόπο η μετασκευή του φως. Μη χρησιμοποιείτε προσαρμοστικά φως στα γειωμένα ηλεκτρικά εργαλεία. Τα φως που δεν έχουν υποστεί τροποποιήσεις και οι κατάλληλες πρίζες μειώνουν τον κίνδυνο ηλεκτροπληξίας.
- Αποφεύγετε την επαφή του σώματός σας με γειωμένες επιφάνειες όπως σωλήνες, θερμαντικά σώματα (καλοριφέρ), κουζίνες και ψυγεία. Όταν το σώμα σας είναι γειωμένο, αυξάνεται ο κίνδυνος ηλεκτροπληξίας.
- Μην εκθέτετε το ηλεκτρικό εργαλείο στη βροχή ή την υγρασία. Η διείσδυση νερού στο ηλεκτρικό εργαλείο αυξάνει τον κίνδυνο ηλεκτροπληξίας.
- Μην κακομεταχειρίζεστε το καλώδιο. Μη χρησιμοποιήσετε ποτέ το καλώδιο για να μεταφέρετε, να τραβήξετε ή να αποσυνδέσετε το εργαλείο από την πρίζα. Κρατάτε το καλώδιο μακριά από υψηλές θερμοκρασίες, λάδια, κοφτερές ακμές ή κινούμενα εξαρτήματα. Τυχόν χαλασμένα ή μπερδεμένα καλώδια αυξάνουν τον κίνδυνο ηλεκτροπληξίας.
- Όταν χρησιμοποιείτε το ηλεκτρικό εργαλείο σε εξωτερικούς χώρους, να χρησιμοποιείτε πάντοτε προεκτάσεις (μπαλαντέζες) που έχουν εγκριθεί για χρήση σε εξωτερικούς χώρους. Η χρήση προεκτάσεων εγκεκριμένων για εργασία σε εξωτερικούς χώρους μειώνει τον κίνδυνο ηλεκτροπληξίας.
- Αν είναι απαραίτητο να χρησιμοποιήσετε ένα ηλεκτρικό εργαλείο σε μέρος όπου υπάρχει υγρασία, η τροφοδοσία της συσκευής θα πρέπει να γίνει από σύστημα παραμένουτος ρεύματος (RCD). Η χρήση ενός συστήματος RCD μειώνει τον κίνδυνο ηλεκτροπληξίας.

5.3 Ατομική ασφάλεια

- Να είστε προσεκτικοί. Να προσέχετε αυτό που κάνετε και να χρησιμοποιείτε την κοινή λογική στην εργασία σας με ένα ηλεκτρικό εργαλείο. Μη χειρίζεστε τη συσκευή, εάν είστε κουρασμένοι ή υπό την επήρεια ναρκωτικών, αλκοόλ ή φαρμάκων. Μία στιγμή απροσεξίας, κατά τη διάρκεια χρήσης της συσκευής, μπορεί να οδηγήσει σε σοβαρό τραυματισμό.
- Να χρησιμοποιείτε ατομικό προστατευτικό εξοπλισμό και να φοράτε πάντα προστατευτικά γυαλιά. Η χρήση ατομικού προστατευτικού εξοπλισμού, όπως αναπνευστική μάσκα, παπούτσια με αντιολισθητικές σόλες, κράνος ή ωτασπίδες, ανάλογα με τον τύπο και την εφαρμογή του ηλεκτρικού εργαλείου, ελαττώνει τον κίνδυνο τραυματισμών.
- Αποτρέπετε το ενδεχόμενο τυχαίας ενεργοποίησης της συσκευής. Βεβαιωθείτε ότι ο διακόπτης βρίσκεται στη θέση OFF (0), πριν συνδέσετε το φως στην πρίζα. Εάν, κατά τη

μεταφορά της συσκευής, έχετε το δάχτυλό σας πάνω στο διακόπτη ή η συσκευή είναι ενεργοποιημένη όταν συνδεθεί στην πρίζα, μπορεί να προκληθεί ατύχημα.

- Πριν θέσετε σε λειτουργία τη συσκευή, απομακρύνετε τα ασφαλιστικά και ρυθμιστικά εργαλεία. Ένα εργαλείο ή κλειδί ασφάλισης, το οποίο βρίσκεται σε ένα περιστρεφόμενο εξάρτημα της συσκευής, μπορεί να οδηγήσει σε τραυματισμό.
- Μην υπερεκτιμάτε τις δυνατότητές σας. Πατάτε σταθερά κάτω και διατηρείτε πάντα την ισορροπία σας. Έτσι θα μπορείτε να ελέγχετε καλύτερα τη συσκευή, σε περίπτωση μη αναμενόμενης κατάστασης.
- Φοράτε κατάλληλα ρούχα. Μην φοράτε φαρδιά ρούχα ή κοσμήματα. Προσέχετε ώστε τα μαλλιά, τα ρούχα και τα γάντια σας να μην πλησιάζουν σε κινούμενα μέρη. Υπάρχει κίνδυνος για τα φαρδιά ρούχα, τα κοσμήματα ή τα μακριά μαλλιά, να πιαστούν στα κινούμενα μέρη.
- Εάν υπάρχει τοποθετημένη διάταξη αναρρόφησης ή συλλογής της σκόνης, βεβαιωθείτε ότι αυτή είναι συνδεδεμένη και ότι χρησιμοποιείται σωστά. Η χρήση τέτοιων διατάξεων μειώνει τον κίνδυνο που προκαλείται από την σκόνη.

5.4 Προσεκτικός χειρισμός και χρήση των ηλεκτρικών εργαλείων

- Μην ασκείτε υπερβολικό φορτίο στη συσκευή. Χρησιμοποιείτε το κατάλληλο ηλεκτρικό εργαλείο ανάλογα με την εργασία σας. Χρησιμοποιώντας το κατάλληλο ηλεκτρικό εργαλείο εργάζεστε καλύτερα και με μεγαλύτερη ασφάλεια, στην καθορισμένη περιοχή απόδοσης.
- Μη χρησιμοποιείτε ηλεκτρικά εργαλεία των οποίων ο διακόπτης είναι ελαττωματικός. Ένα ηλεκτρικό εργαλείο που δεν μπορεί να ενεργοποιηθεί ή να απενεργοποιηθεί από το διακόπτη είναι επικίνδυνο και πρέπει να επισκευαστεί.
- Πριν πραγματοποιήσετε ρυθμίσεις, πριν αλλάξετε αξεσουάρ ή αποθέσετε τη συσκευή, αποσυνδέστε το φως από την πρίζα. Αυτά τα προληπτικά μέτρα αποτρέπουν την τυχαία έναρξη ενεργοποίησης της συσκευής.
- Φυλάσσετε τα ηλεκτρικά εργαλεία που δεν χρησιμοποιείτε, σε χώρους στους οποίους δεν έχουν πρόσβαση παιδιά. Μην επιτρέπετε τη χρήση της συσκευής από άτομα που δεν είναι εξοικειωμένα με αυτήν ή που δεν έχουν διαβάσει τις οδηγίες. Τα ηλεκτρικά εργαλεία είναι επικίνδυνα, όταν χρησιμοποιούνται από άτομα που δεν έχουν σχετική εμπειρία.
- Φροντίζετε τη συσκευή με προσοχή. Ελέγχετε εάν τα κινούμενα μέρη λειτουργούν χωρίς πρόβλημα και δεν μπλοκάρονται, εάν υπάρχουν εξαρτήματα σπασμένα ή με ζημιές, τα οποία επηρεάζουν τη λειτουργία της συσκευής. Φροντίστε για την επισκευή τυχόν εξαρτημάτων που έχουν υποστεί ζημιά, πριν χρησιμοποιήσετε τη συσκευή. Η ελλιπής συντήρηση ηλεκτρικών εργαλείων αποτελεί αιτία για πολλά ατυχήματα.
- Διατηρείτε τα εργαλεία κοπής αιχμηρά και καθαρά. Εάν τα εργαλεία κοπής συντηρούνται σωστά και έχουν αιχμηρές λεπίδες, μπλοκάρονται λιγότερο και λειτουργούν πιο εύκολα.
- Χρησιμοποιείτε τα ηλεκτρικά εργαλεία, αξεσουάρ, ένθετα εξαρτήματα, κλπ. σύμφωνα με τις παρούσες οδηγίες και σύμφωνα με τις προδιαγραφές αυτού του ειδικού τύπου συσκευής. Θα πρέπει να λαμβάνετε υπόψη τις συνθήκες εργασίας και την εκτελούμενη ενέργεια. Η χρήση των ηλεκτρικών εργαλείων για άλλο σκοπό, εκτός του προοριζόμενου, μπορεί να οδηγήσει σε επικίνδυνες καταστάσεις.

5.5 Σέρβις

- Φροντίστε ώστε η συσκευή σας να επισκευάζεται μόνο από εξειδικευμένο τεχνικό προσωπικό και μόνο με γνήσια ανταλλακτικά. Έτσι θα διασφαλίζεται η διατήρηση της ασφαλούς λειτουργίας της συσκευής.

6 ΠΡΟΣΘΕΤΕΣ ΟΔΗΓΙΕΣ ΑΣΦΑΛΕΙΑΣ ΓΙΑ ΜΠΑΤΑΡΙΕΣ ΚΑΙ ΦΟΡΤΙΣΤΕΣ

6.1 Μπαταρίες

- Μην επιχειρήσετε ποτέ να τις ανοίξετε για οποιονδήποτε λόγο.
- Μην αποθηκεύσετε το προϊόν σε μέρος όπου η θερμοκρασία μπορεί να υπερβεί τους 40°C.
- Φορτίζετε μόνο σε θερμοκρασία περιβάλλοντος, μεταξύ 4°C και 40°C.
- Φυλάσσετε τις μπαταρίες σας σε δροσερό και ξηρό μέρος (5 °C-20 °C). Μην αποθηκεύσετε ποτέ τις μπαταρίες αποφορτισμένες.
- Είναι καλύτερο για τις μπαταρίες ιόντων λιθίου να αποφορτίζονται και να τις επαναφορτίζονται τακτικά (τουλάχιστον 4 φορές το χρόνο). Η ιδανική φόρτιση για μακροπρόθεσμη αποθήκευση της μπαταρίας σας ιόντων λιθίου είναι στο 40% της χωρητικότητάς της.
- Όταν απορρίπτετε μπαταρίες, ακολουθείτε τις οδηγίες που δίνονται στην ενότητα "Προστασία του περιβάλλοντος".
- Μην προκαλέσετε βραχυκύκλωμα. Αν ο θετικός (+) και ο αρνητικός (-) ακροδέκτης έρθουν σε επαφή μεταξύ τους άμεσα ή μέσω τυχαίας επαφής με μεταλλικά αντικείμενα, η μπαταρία θα βραχυκυκλωθεί και θα προκληθεί υπερβολική ένταση ρεύματος που με τη σειρά του θα δημιουργήσει θερμότητα η οποία μπορεί να έχει ως αποτέλεσμα να σπάσει το περίβλημα ή να προκληθεί φωτιά.
- Μη θερμάνετε μπαταρίες. Αν οι μπαταρίες θερμανθούν πάνω από τους 100°C, τα στεγανοποιητικά και μονωτικά διαχωριστικά και άλλα εξαρτήματα από πολυμερή υλικά μπορεί να καταστραφούν, με αποτέλεσμα τη διαρροή ηλεκτρολύτη ή/και εσωτερικού βραχυκυκλώματος και στη συνέχεια τη δημιουργία θερμότητας που θα προκαλέσει σχίσσιμο ή φωτιά. Επιπλέον, μη ρίχνετε μπαταρίες στη φωτιά, γιατί μπορεί να προκληθεί έκρηξη ή/και έντονη καύση.
- Υπό ακραίες συνθήκες, μπορεί να προκληθεί διαρροή μπαταρίας. Σε περίπτωση που παρατηρήσετε υγρό πάνω στην μπαταρία, κάντε τα εξής:
 - Σκουπίστε προσεκτικά το υγρό με ένα πανί. Αποφύγετε την επαφή με το δέρμα.
 - Σε περίπτωση επαφής με το δέρμα ή τα μάτια, ακολουθήστε τις παρακάτω οδηγίες:
 - ✓ Ξεπλύνετε αμέσως με νερό. Ουδετεροποιήστε με ένα ήπιο οξύ, όπως χυμό λεμονιού ή ξύδι.
 - ✓ Σε περίπτωση επαφής με τα μάτια, ξεπλύνετε με άφθονο καθαρό νερό για τουλάχιστον 10 λεπτά. Συμβουλευτείτε γιατρό.



Κίνδυνος πυρκαγιάς! Αποφύγετε το βραχυκύκλωμα των επαφών μιας αποσπασμένης μπαταρίας. Μην κάψετε την μπαταρία.

6.2 Φορτιστές

- Μην επιχειρήσετε ποτέ να φορτίσετε μη επαναφορτιζόμενες μπαταρίες.
- Αντικαταστήστε αμέσως οποιοδήποτε καλώδιο χαλάσει.
- Μην εκθέσετε τον φορτιστή στη βροχή.
- Μην ανοίξετε τον φορτιστή.
- Μην πασπατεύετε τον φορτιστή.
- Ο φορτιστής προορίζεται για χρήση μόνο σε εσωτερικό χώρο.

7 ΦΟΡΤΙΣΗ ΚΑΙ ΕΙΣΑΓΩΓΗ Η ΑΦΑΙΡΕΣΗ ΤΗΣ ΜΠΑΤΑΡΙΑΣ

7.1 Ενδείξεις φορτιστή

Συνδέστε το φορτιστή στην πρίζα ρεύματος

- Σταθερό πράσινο: έτοιμο για φόρτιση
- Αναβοσβήνει κόκκινο+ Σταθερό πράσινο: κατά τη φόρτιση

- Σταθερό πράσινο + Σταθερό κόκκινο : φορτίστηκε



Σημείωση: εάν η μπαταρία δεν ταιριάζει σωστά, αποσυνδέστε την και επιβεβαιώστε ότι πρόκειται για το σωστό μοντέλο μπαταρίας που αντιστοιχεί στο συγκεκριμένο φορτιστή, όπως φαίνεται στον πίνακα προδιαγραφών. Μην φορτίσετε άλλη μπαταρία ή μπαταρία που δεν ταιριάζει σωστά στο φορτιστή.

1. Να επιπηρείτε τακτικά το φορτιστή και την μπαταρία όταν είναι σε σύνδεση
2. Όταν ολοκληρωθεί η φόρτιση, βγάλτε το φορτιστή από την πρίζα και αποσυνδέστε τον από την μπαταρία.
3. Αφήστε την μπαταρία να κρυώσει εντελώς προτού τη χρησιμοποιήσετε.
4. Φυλάξτε το φορτιστή και την μπαταρία σε εσωτερικό χώρο, μακριά από τα παιδιά.



ΣΗΜΕΙΩΣΗ: Εάν η μπαταρία ζεσταθεί πολύ μετά από συνεχή χρήση του εργαλείου, αφήστε την να κρυώσει και να φτάσει σε θερμοκρασία δωματίου πριν τη φορτίσετε. Έτσι, εξασφαλίζετε μεγαλύτερη διάρκεια ζωής στις μπαταρίες σας.

7.2 Αφαίρεση/εισαγωγή μπαταρίας (Εικ. 1)



ΠΡΟΕΙΔΟΠΟΙΗΣΗ: Προτού κάνετε οποιαδήποτε ρύθμιση, βεβαιωθείτε ότι το εργαλείο είναι απενεργοποιημένο ή αφαιρέστε την επαναφορτιζόμενη μπαταρία.

- Τοποθέτηση: πιέστε και σύρετε την μπαταρία μέσα στη θυρίδα της μπαταρίας, βεβαιωθείτε ότι ο μηχανισμός απασφάλισης, στην πίσω πλευρά της μπαταρίας, έχει κομπώσει στη θέση του, καθώς και ότι η μπαταρία είναι καλά στερεωμένη προτού αρχίσετε την εργασία.
- Αφαίρεση: Πιέστε το μηχανισμό απασφάλισης της μπαταρίας και, συγχρόνως, τραβήξτε προς τα έξω την μπαταρία.

8 ΤΕΧΝΙΚΑ ΧΑΡΑΚΤΗΡΙΣΤΙΚΑ

Τύπος	POWEB9010
Τάση / συχνότητα	18V
Τύπος μπαταρίας	Li-ion
Χωρητικότητα μπαταρίας	18V – 1500mAh
Ονομαστική τιμή εισόδου φορτιστή	220-240V~50Hz
Ονομαστική τιμή εξόδου φορτιστή	21V, 1.7A
Χρόνος φόρτισης	18V = 1h

9 ΠΕΡΙΒΑΛΛΟΝ



Αυτό το προϊόν περιέχει ιόντα λιθίου. Για τη διατήρηση των φυσικών πόρων, ανακυκλώνετε ή απορρίπτετε τις μπαταρίες δεόντως. Οι τοπικοί, κρατικοί ή ομοσπονδιακοί νόμοι μπορεί να απαγορεύουν την απόρριψη των μπαταριών ιόντων λιθίου σε κοινούς κάδους απορριμμάτων. Συμβουλευτείτε τις τοπικές αρχές διαχείρισης απορριμμάτων για να μάθετε αν υπάρχουν διαθέσιμες επιλογές ανακύκλωσης ή/και απόρριψης.

1	UREĐAJ	2
2	OPIS (SL. A).....	2
3	POPIS SADRŽAJA PAKETA	2
4	SIMBOLI	2
5	OPĆA UPOZORENJA O ELEKTRIČNIM ALATIMA.....	2
5.1	<i>Područje za rad</i>	3
5.2	<i>Električna sigurnost.....</i>	3
5.3	<i>Osobna sigurnost</i>	3
5.4	<i>Korištenje i održavanje električnog alata</i>	4
5.5	<i>Servis.....</i>	4
6	DODATNE SIGURNOSNE UPUTE ZA BATERIJE I PUNJAČE	4
6.1	<i>Baterije</i>	4
6.2	<i>Punjači</i>	5
7	PUNJENJE I UMETANJE ILI UKLANJANJE BATERIJE.....	5
7.1	<i>Indikacije punjača</i>	5
7.2	<i>Uklanjanje / umetanje baterije (Sl. 1)</i>	5
8	TEHNIČKI PODACI	6
9	OKOLIŠ	6

**BATERIJSKI MODUL 18V 1500MAH
POWEB9010**

1 UREĐAJ

Ova baterija je namijenjena za uporabu samo u našem EB asortimanu alata i punjača. U ovom asortimanu možete koristiti samo 18V baterije za 18V alate.

Nije prikladno za profesionalnu uporabu.



UPOZORENJE! Prije uporabe alata, a radi vaše vlastite sigurnosti pažljivo pročitajte ovaj priručnik i opće upute o sigurnosti. Ove upute čine sastavni dio opreme električnog alata, pa i u slučaju prodaje drugom vlasniku.

2 OPIS (SL. A)

1. Gumb za oslobađanje baterijskog paketa

3 POPIS SADRŽAJA PAKETA

- Uklonite sav ambalažni materijal.
- Uklonite zaštitne umetke za transport na proizvodu i ambalaži (ako postoje).
- Provjerite nalaze li se u paketu svi dijelovi.
- Provjerite jesu li aparat, kabel za napajanje, utikač kabela i ostala oprema tijekom transporta ostali neoštećeni.
- Ambalažni materijal sačuvajte do kraja jamstvenog razdoblja. Nakon toga na prikladan ga način odbacite u otpad.



UPOZORENJE: Materijal ambalaže nije namijenjen igri! Djeca se ne smiju igrati plastičnim vrećicama! Postoji opasnost od gušenja!

Baterijski modul

Upute za uporabu



Ako dijelovi nedostaju ili su oštećeni, obratite se vašem prodavaču.

4 SIMBOLI

U ovom priručniku i/ili na stroju koriste se simboli:

	Označava opasnost od tjelesne ozljede ili oštećenja alata.		Pažljivo pročitajte upute.
	Baterijski paket ili punjač ne bacajte u vatru		Punjač i baterijski paket ne izlažite vodi
	Bateriju i punjač koristite isključivo u zatvorenim prostorijama.		Okolna temperatura maks. 40 °C. (samo za bateriju)

5 OPĆA UPOZORENJA O ELEKTRIČNIM ALATIMA

Pažljivo pročitajte sigurnosna upozorenja i sve upute. Nepridržavanje svih uputa i upozorenja može dovesti do električnog udara, požara i/ili ozbiljne ozljede. Sva upozorenja i upute spremite za buduće potrebe. Pojam "električni alat" se u upozorenjima odnosi na sve vaše alate s

mrežnim napajanjem (s priključnim kabelom) ili s baterijskim napajanjem (bez priključnog kabela).

5.1 Područje za rad

- Područje za rad održavajte čistim i dobro osvijetljenim. Neuredna i tamna mjesta za rad pogoduju nezgodama.
- Nemojte koristiti alate s napajanjem u eksplozivnom okruženju, kao što je neposredna blizina zapaljivih tekućina, plinova ili prašine. Alati s napajanje u svom radu stvaraju iskre koje mogu zapaliti prašinu ili isparavanja.
- Dok se koristite električnim alatom djecu i promatrače udaljite od mjesta rada. Odlavljenjem vaše pažnje možete izgubiti nadzor nad alatom.

5.2 Električna sigurnost

- Uvijek provjerite da li napon napajanja odgovara naponu navedenom na nazivnoj pločici.
- Utička električnog alata moraju odgovarati utičnici. Nikad i ni na koji način nemojte vršiti preinake na utikaču. Nemojte koristiti prilagodne utikače za napajanje električnog alata s uzemljenjem. Neizmijenjeni utikači i odgovarajuće utičnice će smanjiti opasnost od električnog udara.
- Izbjegavajte tjelesni dodir s uzemljenim površinama poput cijevi, radijatora, štednjaka i hladnjaka. Opasnost od električnog udara se povećava ako je vaše tijelo spojeno s uzemljenom površinom ili tlom.
- Nemojte izlagati vaš električni alat kiši ili djelovanju vlage. Prodor vlage u vaše električni alat će povećati opasnost od električnog udara.
- S priključnim kabelom postupajte pažljivo. Priključni kabel nikad ne koristite za nošenje, povlačenje i ne vucite ga pri odvajanju električnog alata od utičnice. Kabel držite dalje od izvora topline, ulja, oštih rubova ili pokretnih dijelova. Oštećeni i prignječeni kablovi povećavaju opasnost od električnog udara.
- Pri korištenju električnog alata na otvorenom prostoru koristite produžni kabel koji je prikladan za vanjsku upotrebu. Upotreba kabela koji je prikladan za vanjsku upotrebu će smanjiti opasnost od električnog udara.
- Ako je korištenje električnog alata na vlažnim mjestima neizbježno, koristite izvor napajanja koji je zaštićen strujnom zaštitnom sklopkom (SZS). Upotreba SZS će smanjiti opasnost od električnog udara.

5.3 Osobna sigurnost

- Budite oprezni i koncentrirajte se na posao koji obavljate i ponašajte se razumno pri korištenju električnog alata. Nemojte raditi s električnim alatom ako ste umorni ili pod utjecajem droge, alkohola ili lijekova. Trenutak nepažnje pri radu s električnim alatom može dovesti do ozbiljne ozljede.
- Koristite sigurnosnu opremu. Uvijek nosite zaštitu za oči. Sigurnosna oprema poput maske protiv prašine, protuklizne sigurne obuće, kacige li štitnika za uši, kad se pravilno koriste može umanjiti ozljede.
- Izbjegavajte nehotično pokretanje alata. Pobrinite se da prije priključivanja alata na izvor napajanja, sklopka bude isključena. Nošenje električnog alata s prstom na sklopci za uključivanje ili njegovo priključivanje na električnu utičnicu dok je sklopka uključena, će pogodovati nezgodama.
- Skinite s alata sve ključeve za podešavanje ili pritezanje prije uključivanja njegovog napajanja. Zatezni ili ključ za podešavanje koji ostane priključen s rotirajućim dijelom alata može dovesti do osobne ozljede.
- Nemojte se naginjati. U svakom trenutku stojte stabilno na nogama. Na taj način ćete zadržati bolju kontrolu nad alatom u nepredviđenim situacijama.
- Obucite se prikladno. Ne nosite široku odjeću ili nakit. Kosu, odjeću i rukavice držite dalje od rotirajućih dijelova. Pokretni dijelovi mogu zahvatiti široku odjeću, nakit ili dugu kosu.

- Ako uređaji posjeduju priključak za postrojenja za izvlačenje i skupljanje prašine, pobrinite se da budu priključeni i da se koriste na prikladan način. Korištenje takvih uređaja može smanjiti opasnosti u vezi s prašinom.

5.4 Korištenje i održavanje električnog alata

- Nemojte preopterećivati električni alat. Koristite prikladni alat za određenu namjenu. S prikladnim električnim alatom ćete posao obaviti bolje i sigurnije i predviđenom brzinom.
- Nemojte koristiti alat ako ga sklopkom ne možete uključiti ili isključiti. Svaki alat koji ne možete sklopkom uključiti i isključiti je opasan i mora se popraviti.
- Prije svakog podešavanja, izmjene nastavaka ili spremanja, električni alat odvojite od izvora električnog napajanja. Ova preventivna sigurnosna mjera će smanjiti opasnost od nehotičnog pokretanja električnog alata.
- Električni alat koji ne koristite spremite izvan dohvata djece i nemojte dozvoliti rad s njime osobama koje nisu upoznate s alatom ili s ovim uputama. električni alati su opasni u rukama neuvježbanih korisnika.
- Održavajte električni alat. Provjerite da pokretni dijelovi alata nisu razdešeni ili zakočeni, da nema slomljenih dijelova ili drugih stanja koja mogu utjecati na rad električnog alata. Ako ima oštećenja, svakako ih prije korištenja otklonite. Mnoge nezgode su nastale upravo zbog slabog održavanja električnog alata.
- Rezne alate održavajte oštirim i čistim. Pravilnim održavanjem reznog alata čiji rezni bridovi trebaju biti oštri, će se smanjiti vjerojatnost zaglavlivanja i upravljanje takvim alatom će biti olakšano.
- Koristite električni alat, priključke, alatne nastavke, itd. u skladu s ovim uputama i na način koji je prikladan za svaku pojedinu vrstu električnog alata, vodite pritom računa o uvjetima za rad i o radu koji treba obaviti. Upotreba električnog alata za radnje za koje on nije predviđen, može dovesti do opasnih stanja.

5.5 Servis

- Servis vašega električnog alata povjerite kvalificiranom tehničaru i koristite samo identične zamjenske dijelove. Na taj način ćete zadržati sigurnost vašega električnog alata.

6 DODATNE SIGURNOSNE UPUTE ZA BATERIJE I PUNJAČE

6.1 Baterije

- Ni u kojem slučaju ne pokušavajte otvoriti.
- Ne spremajte na mjestima na kojima temperatura može premašiti 40 °C.
- Punite samo pri okolnim temperaturama između 4 °C i 40 °C.
- Baterije čuvajte na suhom i hladnom mjestu (5 °C - 20 °C). Nikad ne spremajte ispražnjene baterije.
- Najbolje je redovito prazniti i ponovno puniti litij-ionske baterije (najmanje 4 puta godišnje). Idealno punjenje za dulje čuvanje Litij-ionske baterije je 40 % kapaciteta.
- Prilikom odlaganja baterija, pridržavajte se uputa navedenih u poglavlju "Zaštita okoliša".
- Ne stvarajte kratke spojeve. Ako se dogodi spoj između pozitivnog (+) i negativog (-) priključka izravno ili zbog nehotičnog dodira s metalnim predmetima, baterija je kratko spojena i poteći će velika struja uzrokujući stvaranje topline koja može dovesti do probijanja kućišta ili požara.
- Ne zagrijavajte. Ako se baterije zagriju iznad 100 °C moguće je oštećivanje brtvi, izolacijskih odvajajućih dijelova i ostalih polimernih komponenti što može prouzročiti istjecanje elektrolita i/ili unutarnji kratki spoj što će dovesti do stvaranja topline koja će uzrokovati probijanje ili požar. Nadalje, ne izlažite baterije vatri jer može nastati eksplozija i/ili naglo izgaranje.
- U ekstremnim uvjetima može nastati istjecanje baterije. Kad primijetite tekućinu na bateriji, učinite sljedeće:
 - Pažljivo obrišite tekućinu krpom. Izbjegavajte dodir s kožom.
 - U slučaju dodira s kožom ili okom, slijedite upute u nastavku:

- ✓ Odmah isperite vodom. Neutralizirajte blagom kiselinom poput limunovog soka ili octa.
- ✓ U slučaju dodira s očima, bogato ispirite čistom vodom najmanje 10 minuta. Savjetujte se s liječnikom.



Opasnost od požara! Izbjegavajte kratko spajanje kontakata odvojene baterije. Ne palite bateriju.

6.2 Punjači

- Nikad ne pokušavajte puniti nepunjive baterije.
- Odmah zamijenite oštećene kabele.
- Ne izlažite vodi.
- Ne otvarajte punjač.
- Ne sondirajte punjač.
- Punjač je namijenjen isključivo za uporabu u zatvorenim prostorima.

7 PUNJENJE I UMETANJE ILI UKLANJANJE BATERIJE

7.1 Indikacije punjača

Punjač spojite na zidnu utičnicu

- Stalno zeleno: spremno za punjenje
- Trepćuće crveno + Stalno zeleno: punjenje
- Stalno zeleno + crveno stalno : napunjeno



Napomena: ako se baterija ne može pravilno umetnuti, odspojite je i provjerite da je paket baterije odgovarajućeg modela za ovaj punjač kao što je navedeno u tablici s karakteristikama. Nemojte puniti nijedan drugi baterijski paket ili bilo koji baterijski paket koji se ne može pravilno umetnuti u punjač.

1. Često nadzirite punjač i baterijski paket dok su spojeni
2. Punjač iskopčajte i odspojite ga od baterijskog paketa kad ste završili.
3. Pričekajte da se baterijski paket u potpunosti ohladi prije upotrebe.
4. Punjač i baterijski paket čuvajte u zatvorenom prostoru, izvan dohvata djece.



NAPOMENA: Ako je baterija vruća nakon kontinuirane upotrebe alata, pustite da se ohladi na sobnu temperaturu prije punjenja. To će produljiti životni vijek baterija.

7.2 Uklanjanje / umetanje baterije (Sl. 1)



Upozorenje: Prije bilo kakvih podešavanja uvjerite se da je alat isključen ili uklonite paket baterije.

- Za umetanje: baterijski paket gurnite u ležište, provjerite da je osigurač na stražnjoj strani baterije uskočio na svoje mjesto i da je baterija učvršćena prije početka rada.
- Za uklanjanje: Pritisnite osigurač baterije i istovremeno izvucite baterijski paket.

8 TEHNIČKI PODACI

Vrsta	POWEB9010
Napon	18V
Tip baterije	Li-ion
Kapacitet baterije	18V – 1500mAh
Nazivni napon ulaza punjača	220-240V~50Hz
Nazivni napon izlaza punjača	21V, 1.7A
Vrijeme punjenja	18V = 1h

9 OKOLIŠ

Ovaj proizvod sadrži Li-ione. Kako biste zaštitili prirodne resurse, molimo vas baterija reciklirajte i odložite u otpad prema propisima. Lokalni, županijski ili državni zakoni mogu zabranjivati odlaganje Li-ionskih baterija zajedno s kućnim otpadom. Potražite savjet lokalne tvrtke za zbrinjavanje otpada o eventualnim mogućnostima za recikliranje ili odlaganje u otpad.

1	PRIMENA	2
2	OPIS (SL. A).....	2
3	SPISAK SADRŽAJA PAKOVANJA	2
4	SIMBOLI	2
5	OPŠTA BEZBEDNOSNA UPUTSTVA ZA ELEKTRIČNE ALATE	3
5.1	<i>Radna oblast</i>	3
5.2	<i>Električna bezbednost</i>	3
5.3	<i>Lična bezbednost</i>	3
5.4	<i>Korišćenje i održavanje električnog alata</i>	4
5.5	<i>Servisiranje</i>	4
6	DODATNA BEZBEDNOSNA UPUTSTVA ZA BATERIJE I PUNJAČE.....	4
6.1	<i>Baterije</i>	4
6.2	<i>Punjači</i>	5
7	PUNJENJE I UMETANJE ILI UKLANJANJE BATERIJE	5
7.1	<i>Indikatori punjača (sl. 1)</i>	5
7.2	<i>Uklanjanje/umetanje baterija (sl. 1)</i>	5
8	TEHNIČKI PODACI.....	6
9	ŽIVOTNA SREDINA.....	6

**BATERIJA 18 V 1500 MAH
POWEB9010**

1 PRIMENA

Ova baterija je dizajnirana samo za upotrebu sa paletom EB naših proizvoda i punjača. Bateriju od 18 V možete da koristite samo za alate od 18 V iz ove palete. Nije odgovarajuća za profesionalnu upotrebu.



UPOZORENJE! Radi vaše lične bezbednosni, pažljivo pročitajte ovo uputstvo za upotrebu i opšta bezbednosna uputstva pre upotrebe ovog uređaja. Vaš električni alat treba da date drugim korisnicima isključivo zajedno sa ovim uputstvima.

2 OPIS (SL. A)

1. Dugme za otpuštanje odeljka za baterije

3 SPISAK SADRŽAJA PAKOVANJA

- Uklonite sav materijal upotrebljen za pakovanje.
- Uklonite preostalo pakovanje i umetke korišćene pri pakovanju (ukoliko ih ima).
- Proverite da li je sadržaj pakovanja kompletan.
- Proverite uređaj, električni kabl, utikač električnog kabla i sav pribor na oštećenja prilikom transporta.
- Sačuvajte materijal za pakovanje što je moguće duže do kraja garantnog roka. Zatim ga odnesite u vaš lokalni sistem za odlaganje otpada.



UPOZORENJE: Materijali za pakovanje nisu igračke! Deca se ne smeju igrati sa plastičnim kesama! Postoji opasnost od gušenja!

1 x uputstvo za upotrebu



1 x baterija



Ukoliko neki delovi nedostaju ili su oštećeni, molimo da stupite u kontakt sa prodavcem.

4 SIMBOLI

Sledeći simboli su korišćeni u ovom uputstvu za upotrebu ili na mašini:

	Označava rizik od povređivanja osoba ili oštećenja alata.		Pročitajte uputstvo pre upotrebe.
	Nemojte da spaljujete baterijski paket ili punjač.		Ne izlažite vodi punjač i baterijski paket.
	Koristite bateriju i punjač samo u zatvorenim prostorijama.		Temperatura okolne sredine max. 40°C (samo za baterija).

5 OPŠTA BEZBEDNOSNA UPUTSTVA ZA ELEKTRIČNE ALATE

Pročitajte sva bezbednosna upozorenja i sva uputstva. Ako se ne pridržavate svih upozorenja i uputstava, može doći do električnog udara, požara i/ili ozbiljnih povreda. Sva upozorenja i uputstva sačuvajte za buduće potrebe. Termin „električni alat“ u upozorenjima odnosi se na električni alat sa napajanjem na struju (sa kablom) ili električni alat sa napajanjem na baterije (bežični).

5.1 Radna oblast

- Radnu oblast održavajte čistom i dobro osvetljenom. Nezgode se češće dešavaju u neurednim i mračnim oblastima.
- Električne alate nemojte koristiti u eksplozivnoj atmosferi, npr. u prisustvu zapaljivih tečnosti i gasova ili zapaljive prašine. Električni alati stvaraju varnice koje mogu zapaliti prašinu ili gasove.
- Deca i posmatrači moraju stajati na sigurnoj udaljenosti dok koristite električni alat. Ako niste skoncentrisani, možete izgubiti kontrolu nad uređajem.

5.2 Električna bezbednost

- Uvek proveravajte da li napon električne mreže odgovara naponu na pločici sa nominalnim vrednostima.
- Utikači električnog alata moraju odgovarati utičnici. Ni u kom slučaju nemojte modifikovati utikač. Sa uzemljenim električnim alatima nemojte koristiti adapterske utikače. Neizmenjeni utikači i odgovarajuće utičnice smanjuju rizik od električnog udara.
- Izbegavajte dodir za uzemljenim površinama kao što su cevi, radiatori, šporeti i frižideri. Ako vam je telo uzemljeno, postoji veći rizik od električnog udara.
- Električni alat ne izlažite kiši i vlazi. Ako u električni alat uđe voda, postoji veći rizik od električnog udara.
- Nemojte da oštetite kabl. Nemojte koristiti kabl za nošenje, vučenje ili isključivanje električnog alata. Kabl čuvajte od toplote, ulja, oštih ivica i pokretnih delova. Oštećeni ili zapleteni kablovi povećavaju rizik od električnog udara.
- Ako električni alat upotrebljavate na otvorenom, koristite produžni kabl namenjen za upotrebu na otvorenom. Korišćenje kabla koji je namenjen za upotrebu na otvorenom smanjuje rizik od električnog udara.
- Ako ste primorani da električne alate koristite na vlažnom mestu, koristite napajanje sa zaštitnim uređajem diferencijalne struje (ZUDS). Upotreba ZUDS sklopke smanjuje rizik od električnog udara.

5.3 Lična bezbednost

- Budite pažljivi, vodite računa šta radite i razborito koristite električni alat. Električni alat nemojte koristiti ako ste umorni ili pod uticajem droga, alkohola ili lekova. Jedan jedini trenutak nepažnje u toku korišćenja električnog alata dovoljan je da dođe do ozbiljnih telesnih povreda.
- Koristite zaštitnu opremu. Obavezno nosite zaštitne naočare. Korišćenje bezbednosne opreme, kao što su maska za prašinu, cipele sa zaštitom od klizanja, šlem ili zaštitne slušalice, u odgovarajućim okolnostima smanjuje rizik od telesnih povreda.
- Pazite da nehотиčno ne uključite uređaj. Pre uključivanja u utičnicu, proverite da li je prekidač u isključenom položaju. Ako prilikom nošenja električnog alata držite prst na prekidaču ili ako uređaj uključujete u struju dok je prekidač u uključenom položaju može doći do nezgoda.
- Pre uključivanja električnog alata, uklonite sve alatke za podešavanje uređaja i ključeve za odvijanje. Ako je ključ ili komad alata pričvršćen za rotirajući deo električnog alata, može doći do telesnih povreda.
- Ne pokušavajte da dosegnete tačke van vašeg dometa. Zauzmite stabilan položaj i održavajte ravnotežu. Tako ćete imati bolju kontrolu nad električnim alatom u neočekivanim situacijama.

- Obucite se prikladno. Ne nosite široku odeću niti nakit. Neka vam kosa, odeća i rukavice budu na sigurnoj udaljenosti od pokretnih delova. Pokretni delovi mogu zahvatiti široku odeću, nakit i dugu kosu.
- Ako se na uređaj mogu montirati usisivači i aparati za prikupljanje prašine, vodite računa da oni budu priključeni i da se pravilno koriste. Upotreba ovih uređaja može smanjiti opasnosti vezane za prašinu.

5.4 Korišćenje i održavanje električnog alata

- Nemojte očekivati od električnog alata da uradi više nego što on to može. Koristite odgovarajući alat za ono što želite da uradite. Električni alat će postići bolje rezultate i biće bezbedniji ukoliko se koristi u okviru onoga za šta je dizajniran.
- Ne koristite električni alat ako se ne može uključiti i isključiti pomoću prekidača. Električni alati kojima se ne može upravljati pomoću prekidača predstavljaju opasnost i moraju se popraviti.
- Izvucite utikač iz izvora napajanja pre bilo kakvog podešavanja, menjanja dodatne opreme ili odlaganja električnog alata. Ove mere predostrožnosti smanjuju rizik od nehotičnog uključivanja električnog alata.
- Kada se ne koriste, električne alate držite dalje od dohvata dece. Osobama koje nisu upoznate sa ovim električnim alatom ili nisu pročitale ova uputstva ne dozvoljavajte da ga koriste. Električni alati su opasni ako ih koriste osobe koje nisu obučene za rad sa njima.
- Održavajte električne alate. Proverite da li su pokretni delovi pravilno postavljeni i da ne zapinju, da nisu oštećeni i da ne postoji bilo kakav problem koji mogao da utiče na rad električnog alata. U slučaju oštećenja, električni alat se mora dati na popravku. Mnoge nezgode se dešavaju se zbog lošeg održavanja električnih alata.
- Alate za sečenje održavajte oštrim i čistim. Dobro održavani alati za sečenje sa oštrim sečivima se ređe zaglavljaju i lakše se kontrolišu.
- Električne alate, dodatnu opremu, nastavke i slično koristite u skladu sa ovim uputstvima, kao što je predviđeno za tip električnog alata koji koristite, imajući u vidu radne uslove i posao koji ćete obavljati. Korišćenje električnog alata za namene koje nisu predviđene može dovesti do opasnih situacija.

5.5 Servisiranje

- Električni alat treba da popravlja kvalifikovani serviser koji koristi isključivo originalne rezervne delove. Ovo će osigurati da alat zadovolji zahtevane bezbednosne standarde.

6 DODATNA BEZBEDNOSNA UPUTSTVA ZA BATERIJE I PUNJAČE

6.1 Baterije

- Nikada ne pokušavajte da iz bilo kog razloga otvorite baterije.
- Ne čuvajte na mestima na kojima temperatura može da bude veća od 40°C.
- Punite samo na temperaturama okolne sredine između 4°C i 40°C.
- Baterije čuvajte na suvom i hladnom mestu (5°C - 20°C). Nikada ne čuvajte baterije u ispražnjenom stanju.
- Za litijum-jonske (Li-ion) baterije je bolje redovno pražnjenje i punjenje (najmanje 4 puta godišnje). Idealno punjenje za dugotrajno čuvanje litijum-jonske baterije 40% kapaciteta.
- Kada odlazete baterije u otpad, pratite uputstva data u odeljku "Zaštita životne sredine".
- Ne izazivajte kratke spojeve. Ukoliko se spoj ostvari direktno između pozitivnog (+) i negativnog (-) priključka ili nenamernim kontaktom sa metalnim predmetima, dolazi do kratkog spoja baterije i proticanja intenzivne struje izazivajući stvaranje toplote što može dovesti do loma kućišta ili požara.
- Ne zagrevajte. Ukoliko se baterije zagreju do iznad 100 °C, može doći do oštećenja zaptivki i izolatora kao i ostalih komponenti od polimera što za posledicu ima curenje elektrolita i/ili unutrašnjih kratkih spojeva što dovodi do stvaranja toplote izazivajući lom ili požar. Pored toga ne bacajte baterije u vatru, može doći do eksplozije i intenzivnog gorenja.

- U ekstremnim uslovima može doći do curenje baterija. Kada uočite tečnost na bateriji postupite na sledeći način:
 - Pažljivo obrišite tečnost pomoću krpe. Izbegavajte kontakt sa kožom.
 - U slučaju kontakta sa kožom ili očima, postupite prema sledećim uputstvima:
 - ✓ Odmah isperite vodom. Neutrališite blagom kiselinom kao što je to sok od limuna ili sirće.
 - ✓ U slučaju kontakta sa očima, obilno isperite čistom vodom u trajanju od najmanje 10 minuta. Konsultujte lekara.



Opasnost od požara! Izbegavajte izazivanje kratkih spojeva na kontaktima izvađene baterije. Nemojte da spaljujete bateriju.

6.2 Punjači

- Nikada ne pokušavajte da puniti baterije koje nisu punjive.
- Odmah dajte da se zamene oštećeni kablovi.
- Ne izlažite vodi.
- Ne otvarajte punjač.
- Ne sondirajte punjač.
- Punjač je namenjen samo za upotrebu u zatvorenom prostoru.

7 PUNJENJE I UMETANJE ILI UKLANJANJE BATERIJE

7.1 Indikatori punjača (sl. 1)

Priključite punjač na utičnicu električne mreže.

- Zelena boja: spreman za punjenje
- Trepćuće crveno + stalno zeleno: punjenje.
- Puno zeleno + stalno crveno: napunjeno.



Napomena: ako baterija ne može pravilno da se umetne, izvadite je i proverite da li je model odeljka za baterije odgovarajući za taj punjač, kao što je prikazano na dijagramu specifikacija. Nemojte puniti druge odeljke za baterije niti one koji ne mogu bezbedno da se umetnu u punjač.

1. Često nadgledajte punjač i odeljak za baterije dok su povezani s napajanjem.
2. Kada završite, izvadite utikač punjača iz utičnice i izvadite odeljak za baterije iz punjača.
3. Neka se odeljak za baterije potpuno ohladi pre nego što ga upotrebite.
4. Držite punjač i odeljak za baterije u zatvorenom prostoru i van domašaja dece.



NAPOMENA: Ako se baterija zagreje nakon neprekidne upotrebe u alatki, neka se pre punjenja ohladi na sobnoj temperaturi. To će bateriji produžiti rok trajanja.

7.2 Uklanjanje/umetanje baterija (sl. 1)



UPOZORENJE: Pre bilo kakvih podešavanja proverite da li je alatka isključena ili uklonite odeljak za baterije.

- Za instaliranje: stavite odeljak za baterije u priključak i pre početka operacije proverite da li se spojnica za otpuštanje na zadnjoj strani baterije spustila na svoje mesto i da li je baterija bezbedno postavljena.
- Za uklanjanje: pritisnite spojnicu za otpuštanje baterije i istovremeno izvucite odeljak za baterije.

8 TEHNIČKI PODACI

Tip	POWEB9010
Nominalni napon	18 V
Tip baterije	Li-jon
Kapacitet baterije	18 V - 1500 mAh
Punjač - nominalni ulaz	220-240 V-50 Hz
Punjač - nominalni izlaz	21 V, 1,7 A
Vreme punjenja	1 sat

9 ŽIVOTNA SREDINA

Ovaj proizvod sadrži Litijum-jonske baterije. Da biste sačuvali prirodne resurse reciklirajte ili odložite baterije na pravilan način. Lokalni ili državni propisi mogu zabranjivati da litijum-jonske baterije odlažu u obično smeće. Konsultujte se sa vašim lokalnim organom odgovornim za odlaganje otpada u vezi sa raspoloživim opcijama za recikliranje i/ili odlaganje.

1	OBLAST POUŽITÍ	2
2	POPIS (FIG. A)	2
3	SEZNAM OBSAHU BALENÍ	2
4	SYMBOLY	2
5	OBEČNÁ BEZPEČNOSTNÍ UPOZORNĚNÍ PRO ELEKTRICKÉ NÁSTROJE	2
5.1	<i>Pracovní oblast</i>	3
5.2	<i>Elektrická bezpečnost</i>	3
5.3	<i>Osobní bezpečnost</i>	3
5.4	<i>Používání elektrických nástrojů a péče o ně</i>	4
5.5	<i>Servis</i>	4
6	DOPLŇKOVÉ BEZPEČNOSTNÍ POKYNY PRO AKUMULÁTORY A NABÍJEČKY	4
6.1	<i>Akumulátory</i>	4
6.2	<i>Nabíječky</i>	5
7	NABÍJENÍ A VKLÁDÁNÍ NEBO VYJÍMÁNÍ BATERIE	5
7.1	<i>Signalizace nabíječky</i>	5
7.2	<i>Vyjímání / vkládání baterie (Fig. 1)</i>	5
8	TECHNICKÉ ÚDAJE	6
9	ŽIVOTNÍ PROSTŘEDÍ	6

**AKUMULÁTOR 18V 1500MAH
POWEB9010**

1 OBLAST POUŽITÍ

Tato baterie je určena k používání pouze s naší řadou nástrojů a nabíječkou EB. 18V baterie se smí používat pouze s 18V produkty v této řadě.

Nehodí se k profesionálnímu použití.



UPOZORNĚNÍ! Než začnete zařízení používat, přečtěte si v zájmu své vlastní bezpečnosti tuto příručku a obecné bezpečnostní instrukce. Váš elektrický nástroj by se měl předávat dalším osobám jen s těmito pokyny.

2 POPIS (FIG. A)

1. Tlačítko pro uvolnění akumulátoru

3 SEZNAM OBSAHU BALENÍ

- Odstraňte veškeré balicí materiály.
- Odstraňte zbývající obaly a přepravní přípravky (jsou-li přítomny).
- Zkontrolujte úplnost obsahu obalu.
- Zkontrolujte, zda na zařízení, síťové přívodní šňůře, zástrčce a veškerém příslušenství nevznikly během přepravy škody.
- Uložte si balicí materiály na co nejdelší dobu, nejlépe až do konce záruční doby. Potom je zlikvidujte vyhozením do místního systému na odvoz odpadu.



VAROVÁNÍ: Balicí materiály nejsou vhodné na hraní! Děti si nesmějí hrát s plastovými sáčky! Nebezpečí udušení!

Akumulátor

Návod k použití



Jestliže shledáte chybějící nebo poškozené díly, obraťte se na svého obchodníka.

4 SYMBOLY

V této příručce a/nebo na stroji se používají následující symboly:

	Znamená riziko zranění osob nebo poškození nástroje.		Před použitím si přečtěte příručku.
	Nespalujte akumulátor nebo nabíječku.		Nevystavujte nabíječku a akumulátor vodě.
	Akumulátor a nabíječku používejte pouze v uzavřených prostorách.		Okolní teplota max 40 °C. (pouze pro akumulátor)

5 OBECNÁ BEZPEČNOSTNÍ UPOZORNĚNÍ PRO ELEKTRICKÉ NÁSTROJE

Přečtěte si všechna bezpečnostní upozornění a všechny instrukce. Nedodržení upozornění a instrukcí může vést k zasažení elektrickým proudem, požáru a/nebo vážnému úrazu.

Uchovejte si upozornění a instrukce, abyste do nich mohli později nahlédnout. Termín "elektrický nástroj" v upozorněních znamená elektrický nástroj připojený (kabelem) k síti nebo elektrický nástroj provozovaný (bez kabelu) na baterii.

5.1 Pracovní oblast

- Udržujte pracoviště čisté a dobře osvětlené. Tmavá a nepřehledná pracoviště zvyšují riziko nehody.
- Neprovazujte elektrické nástroje ve výbušném prostředí, například v přítomnosti hořlavých kapalin, plynů nebo prachu. Elektrické nástroje produkují jiskry, které mohou prach nebo výpary zapálit.
- Při práci s elektrickým nástrojem se držte mimo dosah dětí a okolostojících osob. Mohou odvést vaši pozornost a ztratíte kontrolu nad nástrojem.

5.2 Elektrická bezpečnost

- Vždy kontrolujte, zda napájecí soustava odpovídá napětí uvedenému na typovém štítku
- Zástrčky elektrického nástroje musejí odpovídat zásuvkám. Zástrčku nikdy nijak neupravujte. S uzemněnými elektrickými nástroji nepoužívejte nikdy rozvodné zástrčky. Riziko zasažení elektrickým proudem je menší u neupravovaných zástrček a kompatibilních zásuvek.
- Vyhýbejte se tělesnému kontaktu s uzemněnými povrchy například na trubkách, radiátorech, sporácích a ledničkách. Nebezpečí zasažení elektrickým proudem je větší, jestliže je vaše tělo uzemněné.
- Nevystavujte elektrické nástroje dešti nebo vlhkosti. Voda, která se dostane do elektrického nástroje, zvyšuje riziko zasažení elektrickým proudem.
- S přípojovacím kabelem zacházejte opatrně. Nikdy na něm nástroj nenoste a netahejte za něj při vytahování zástrčky ze zásuvky. Kabel chraňte před teplem, olejem, ostrými hranami a pohybujícími se díly. Poškozené nebo zapletené kabely zvyšují riziko zasažení elektrickým proudem.
- Při práci s elektrickým nástrojem pod širým nebem používejte prodlužovací kabel vhodný k vnějšímu použití. Použití kabelu vhodného k vnějšímu použití zmenšuje riziko zasažení elektrickým proudem.
- Je-li práce s elektrickým nástrojem na vlhkém místě nevyhnutelná, použijte zdroj proudu chráněný před zbytkovým proudem (RCD). Použití RCD zmenšuje riziko zasažení elektrickým proudem.

5.3 Osobní bezpečnost

- Při práci s elektrickým nástrojem buďte pozorní, sledujte, co děláte, a řiďte se zdravým rozumem. Nepracujte s elektrickým nástrojem, když jste unavení nebo pod vlivem drog, alkoholu nebo léků. Chvilková nepozornost při zacházení s elektrickým nástrojem může vést k vážnému osobnímu zranění.
- Používejte bezpečnostní vybavení. Vždy si chraňte zrak. Bezpečnostní vybavení, jakým je protiprašný respirátor, neklouzavá bezpečnostní obuv, ochranná přilba nebo chránič sluchu, které se použije, kdykoliv to okolnosti vyžadují, omezuje osobní zranění.
- Vyhýbejte se nahodilému spuštění. Před připojením nástroje k síti se ubezpečte, že je vypínač v poloze vypnuto. Nošení nástrojů s prstem na vypínači a připojování nástrojů k síti s vypínačem v poloze zapnuto zvyšuje riziko nehody.
- Před nastartováním nástroje odstraňte veškeré stavěcí klíny a klíče. Klín nebo klíč ponechaný v otáčivé části elektrického nástroje může způsobit osobní zranění.
- Nesnažte se dosáhnout příliš daleko. Vždy si udržujte pevný postoj a rovnováhu. Tak máte nástroj pod lepší kontrolou v neočekávaných situacích.
- Vhodně se oblekejte. Nenoste volné oblečení ani bižuterii. Udržujte své vlasy, oblečení a rukavice mimo dosah pohybujících se dílů. Volné oblečení, bižuterie nebo dlouhé vlasy se mohou zachytit v pohybujících se dílech.

- Jsou-li k dispozici mechanismy umožňující odvádění a sběr prachu, zabezpečte jejich připojení a řádné používání. Použití těchto mechanismů snižuje rizika vyvolávaná působením prachu.

5.4 Používání elektrických nástrojů a péče o ně

- Při práci s elektrickým nástrojem nepoužívejte sílu. Používejte pro své cíle správný nástroj. Správný elektrický nástroj vykoná svůj úkol lépe a bezpečněji rychlostí, pro kterou byl zkonstruován.
- Nepoužívejte elektrický nástroj, jestliže ho nelze vypínačem zapnout i vypnout. Každý elektrický nástroj, který nelze ovládat vypínačem, je nebezpečný a je třeba ho opravit.
- Před prováděním jakýchkoliv změn, výměnou příslušenství nebo uskládováním elektrických nástrojů odpojte zástrčku od zdroje energie. Taková preventivní bezpečnostní opatření snižují riziko náhodného zapnutí elektrického nástroje.
- Nepoužívané elektrické nástroje ukládejte mimo dosah dětí a osobám, které nejsou obeznámeny s nástrojem ani s těmito pokyny, s ním nedovolte pracovat. Elektrické nástroje jsou v rukách neškolených uživatelů nebezpečné.
- Provádějte údržbu elektrických nástrojů. Kontrolujte lehký chod pohyblivých dílů, ověřujte jejich celistvost a veškeré ostatní podmínky schopné ovlivnit, jak nástroj funguje. Při poškození dejte elektrický nástroj před dalším použitím opravit. Mnoho nehod způsobuje právě nedostatečná údržba elektrických nástrojů.
- Řezné nástroje udržujte ostré a čisté. Je méně pravděpodobné, že řádně udržované řezné nástroje s ostrými břity někde zadržnou a proto se snáze ovládají.
- Používejte elektrický nástroj, příslušenství a nástrojové bity atd. v souladu s těmito pokyny a způsobem předepsaným pro konkrétní typ elektrického nástroje; přitom berte v úvahu pracovní podmínky a práci, již je třeba vykonat. Použití elektrického nástroje k činnosti jiné než předpokládané může vytvořit nebezpečnou situaci.

5.5 Servis

- Dávejte svůj elektrický nástroj servisovat kvalifikovaným opravářem s použitím výhradně originálních náhradních dílů. Tak si zajistíte, že nástroj bude i nadále bezpečný

6 DOPLŇKOVÉ BEZPEČNOSTNÍ POKYNY PRO AKUMULÁTORY A NABÍJEČKY

6.1 Akumulátory

- Za žádných okolností se je nepokoušejte otevřít.
- Neskladujte je na místech, kde by teplota mohla překročit 40 °C.
- Nabíjejte je pouze, pokud je okolní teplota mezi 4 °C a 40 °C.
- Baterie ukládejte na chladném suchém místě (5 °C-20 °C). Baterie nikdy neskladujte vybité.
- Pro lithium iontové baterie je nejlepší pravidelné vybíjení a dobíjení (alespoň 4krát do roka). Ideální nabití pro dlouhodobé uložení vaší lithium-iontové baterie je 40 % kapacity.
- Pokud likvidujete akumulátory, řiďte se instrukcemi v odstavci „Ochrana životního prostředí“.
- Dávejte pozor, aby nedošlo ke zkratu. Pokud dojde k propojení kladného (+) a záporného (-) pólu prostřednictvím kovových předmětů, baterie se zkratuje a intenzivní tok proudu vyvine teplo, které může způsobit prasknutí pouzdra nebo k požáru.
- Nevystavujte je vysokým teplotám. Pokud se baterie zahřejí na teplotu nad 100 °C, těsnění, izolační vložky a další polymerové komponenty se mohou poškodit, což může vést k vytékání elektrolytu a/nebo vnitřnímu zkratu, což vede k vytváření tepla a prasknutí nebo k požáru. Nevhazujte baterie do ohně, může to mít za následek explozi a/nebo intenzivní hoření.
- Při extrémních podmínkách může dojít k vytékání baterie. Pokud si povšimnete kapaliny na baterii, postupujte následovně:
 - Kapalinu pečlivě otřete hadříkem. Dbejte na to, aby nedošlo ke kontaktu s pokožkou.

- Pokud dojde ke kontaktu s pokožkou nebo se tekutina dostane do očí, postupujte následovně:
 - ✓ Okamžitě postiženou část vypláchněte vodou. Neutralizujte mírně kyselým roztokem jako např. citrónovou šťávou nebo octem.
 - ✓ V případě že se tekutina dostane do očí, vyplachujte je velkým množstvím tekoucí vody alespoň po dobu 10 minut a vyhledejte lékaře. Poradte se s lékařem.



Riziko požáru! Vyhýbejte se zkratování kontaktů na vyjmutém akumulátoru. Akumulátor nelikvidujte spálením.

6.2 Nabíječky

- Nikdy se nesnažte nabíjet baterie, které nejsou určeny k opětovnému nabíjení.
- Poškozené kabely nechte ihned nahradit novými.
- Nevystavujte působení vody.
- Nabíječku neotvírejte.
- Nabíječku nepodrobujte testům.
- Nabíječka je určena pouze pro vnitřní použití.

7 NABÍJENÍ A VKLÁDÁNÍ NEBO VYJÍMÁNÍ BATERIE

7.1 Signalizace nabíječky

Připojte nabíječku k napájecí zásuvce

- Stálé zelené světlo: připravena k nabíjení
- Blikající červené světlo + Stálé zelené světlo: nabíjí se
- Stálé zelené světlo + stálé červené světlo: nabit



Poznámka: jestliže baterie není správně nasazena, odpojte ji a ověřte, zda je model baterie vhodný pro tuto nabíječku podle přehledu specifikací. Nenabíjejte žádnou jinou baterii, ani baterii, kterou nelze bezpečně vložit do nabíječky.

1. Když bude baterie připojena, nabíječku i baterii často sledujte.
2. Po dokončení nabíjení odpojte nabíječku ze zásuvky a potom ji odpojte od baterie.
3. Před používáním nechejte baterii úplně vychladnout.
4. Nabíječku a baterii uchovávejte ve vnitřním prostředí, mimo dosah dětí.



POZNÁMKA: Jestliže je baterie po nepřetržitém používání nástroje horká, před nabíjením ji ponechte vychladnout na pokojovou teplotu. Tím se prodlouží životnost vašich baterií.

7.2 Vyjímání / vkládání baterie (Fig. 1)



VÝSTRAHA: Před prováděním jakéhokoliv seřizování zkontrolujte, zda je nástroj vypnutý, nebo vyjměte baterii.

- Postup vkládání: stlačte a zasuňte baterii do jejího držáku, přitom dbejte na to, aby uvolňovací západka na zadní straně baterie zapadla na své místo a před zahájením provozu zkontrolujte, zda baterie je zajištěná.
- Postup vyjímání: Stiskněte uvolňovací západku a současně baterii vytáhněte ven.

8 TECHNICKÉ ÚDAJE

Typ	POWEB9010
Napětí	18V
Typ baterie	Li-ion
Kapacita baterie	18V – 1500mAh
Jmenovitý vstup nabíječky	220-240V~50Hz
Jmenovitý výstup nabíječky	21V, 1.7A
Rychlost nabíjení	18V = 1 hodina

9 ŽIVOTNÍ PROSTŘEDÍ

Tento výrobek obsahuje článek Li-ion. Za účelem zachování přírodních zdrojů akumulátory recyklujte nebo je likvidujte podle předpisu. Místní, státní nebo federální zákony mohou zakazovat likvidaci baterií Li-ion s běžným odpadem. Poradte se na svém místním úřadu pro likvidaci odpadu, jaké jsou možnosti recyklace a/nebo likvidace.

1	POUŽÍVANIE	2
2	POPIS (OBR. A)	2
3	OBSAH BALENIA	2
4	SYMBOLY	2
5	VŠEOBECNÉ BEZPEČNOSTNÉ VAROVANIA PRE ELEKTRICKÉ NÁRADIE.....	3
5.1	<i>Pracovná plocha</i>	3
5.2	<i>Elektrická bezpečnosť</i>	3
5.3	<i>Osobná bezpečnosť.....</i>	3
5.4	<i>Používanie elektrického náradia a starostlivosť oň.....</i>	4
5.5	<i>Servis.....</i>	4
6	DOPLNKOVÉ BEZPEČNOSTNÉ POKYNY PRE BATÉRIE A NABÍJAČKY	4
6.1	<i>Batérie</i>	4
6.2	<i>Nabíjačky</i>	5
7	NABÍJANIE, VKLADANIE A VYBERANIE AKUMULÁTORA	5
7.1	<i>Indikátory na nabíjačke.....</i>	5
7.2	<i>Vyberanie/vkladanie akumulátora (Obr. 1)</i>	6
8	TECHNICKÉ ÚDAJE.....	6
9	ŽIVOTNÉ PROSTREDI	6

LÍTIOVO-IÓNOVÝM AKUMULÁTOR 18V 1500MAH POWEB9010

1 POUŽÍVANIE

Tento akumulátor je určený len na použitie s naším náradím a nabíjačkou radu EB. Akumulátor s napätím 18V môžete použiť len s 18V výrobkami tohto radu.

Nevhodné na profesionálne použitie..



VAROVANIE! Z dôvodu vlastnej bezpečnosti si pred použitím tohto zariadenia prečítajte tento návod a všeobecné bezpečnostné pokyny. Ak vaše elektrické zariadenie budete dávať iným používateľom, odovzdajte ho prosím spolu s týmito pokynmi.

2 POPIS (OBR. A)

1. Uvoľňovacie tlačidlo akumulátora

3 OBSAH BALENIA

- Odstráňte všetok baliaci materiál.
- Odstráňte zvyšný baliaci materiál a baliace vložky (ak sú súčasťou balenia).
- Skontrolujte, či je obsah balenia úplný.
- Skontrolujte či prístroj, elektrická šnúra, zástrčka a príslušenstvo nebolo počas prepravy poškodené.
- Baliaci materiál si, pokiaľ je to možné, odložte počas celej záručnej doby. Potom ho zlikvidujte v miestnej zberni odpadov.



VAROVANIE: Baliaci materiál nie je na hranie! Deti sa nesmú hrať s plastovými vreckami! Nebezpečenstvo udusenía!

Akumulátor

1xNávod



Ak zistíte, že chýbajú nejaké súčasti, alebo sú poškodené, kontaktujte prosím predajcu.

4 SYMBOLY

V tomto návode a/alebo na stroji sa používajú nasledujúce symboly:

	Označuje nebezpečenstvo zranenia alebo poškodenia náradia.		Pozorne si prečítajte pokyny.
	Nabíjačku a akumulátor nelikvidujte spálením		Nabíjačku a akumulátor nevystavujte vode
	Batériu a nabíjačku používajte iba zatvorených miestnostiach.		Okolité teplota max. 40 °C. (iba pre batériu)

5 VŠEOBECNÉ BEZPEČNOSTNÉ VAROVANIA PRE ELEKTRICKÉ NÁRADIE

Starostlivo si prečítajte všetky bezpečnostné varovania a všetky pokyny. Nedodržovanie všetkých varovaní a pokynov môže spôsobiť úder elektrickým prúdom, požiar a/alebo závažný úraz. Odložte si všetky varovania a pokyny na prípad, ak ich budete v budúcnosti potrebovať. Termín "elektrické náradie" v týchto varovaniach označuje vaše elektrické náradie s napájaním zo siete (s káblom) alebo elektrické náradie napájané akumulátorom (bez kábla).

5.1 Pracovná plocha

- Pracovnú plochu udržiavajte v čistote a dobre osvetlenú. Neporiadok a prítomie na pracovisku zvyšuje riziko úrazov.
- Elektrické náradie nepoužívajte vo výbušných prostrediach, obsahujúcich napríklad horľavé tekutiny, plyny alebo prach. Elektrické náradie spôsobuje iskrenie, ktoré môže zapáliť prach alebo výpary.
- Pri používaní elektrického náradia sa nesmú v blízkosti nachádzať deti a okoloidúci. Mohli by odpútať vašu pozornosť a náradie by ste nemali pod kontrolou.

5.2 Elektrická bezpečnosť

- Vidlice elektrického náradia musia zodpovedať sieťovej zásuvke. Vidlicu nikdy neupravujte žiadnym spôsobom. Nepoužívajte s uzemneným elektrickým náradím (pripojeným k uzemneniu) žiadne adaptéry vidlice. Používanie nepoznačených vidlic zodpovedajúcich sieťovým zásuvkám znižuje riziko úrazu elektrickým prúdom.
- Nedotýkajte sa uzemnených povrchov a povrchov, spojených s uzemnením, ako sú potrubia, radiátory, sporáky alebo chladničky. Ak ste uzemnený alebo spojený s uzemnením, hrozí vám zvýšené riziko úrazu elektrickým prúdom.
- Elektrické náradie nesmie byť vystavené dažďu ani vlhkým podmienkam. Prienik vody do elektrického náradia zvyšuje riziko úrazu elektrickým prúdom.
- Kábel sa nesmie nadmerne zaťažovať. Kábel nikdy nepoužívajte na prenášanie, ťahanie alebo vyťahovanie vidlice elektrického náradia. Kábel nesmie byť vystavený pôsobeniu tepla, oleja, ostrých hrán alebo pohyblivých dielov. Poškodené alebo zapletené káble zvyšujú riziko úrazu elektrickým prúdom.
- Pri používaní elektrického náradia vo vonkajšom prostredí používajte predlžovací kábel vhodný na vonkajšie použitie. Používanie šnúry vhodnej na vonkajšie použitie znižuje riziko úrazu elektrickým prúdom.
- Ak je používanie elektrického náradia vo vlhkých priestoroch nevyhnutné, používajte napájací zdroj chránený nadprúdovým ističom (RCD). Používanie RCD znižuje riziko úrazu elektrickým prúdom.

5.3 Osobná bezpečnosť

- Pri používaní elektrického náradia buďte vždy ostražitý, sledujte čo robíte a riadte sa zdravým úsudkom. Elektrické náradie nepoužívajte, ak ste unavený, alebo ak ste pod vplyvom liekov, alkoholu alebo drog. Okamih nepozornosti pri používaní elektrického náradia môže spôsobiť závažný osobný úraz.
- Používajte bezpečnostné pomôcky. Vždy noste chránič očí. Používaním bezpečnostných pomôcok, ako je protiprachová maska, neklzáva bezpečnostná obuv, tvrdá prilba alebo chrániče uší za každých podmienok sa znižuje riziko osobných úrazov.
- Zabrňte náhodnému uvedeniu do činnosti. Pred pripojením do siete sa uistite, že vypínač je vo vypnutej polohe. Prenášanie elektrického náradia s prstom na vypínači alebo pripojovanie elektrického náradia so zapnutým vypínačom zvyšuje riziko úrazov.
- Pred zapnutím elektrického náradia odstráňte akékoľvek nastavovacie kľúče a iné nástroje. Kľúč a nástroje, ktoré zostanú pripevnené k rotujúcemu dielu elektrického náradia môžu spôsobiť úraz.
- Nenakláňajte sa príliš. Vždy musíte mať spoľahlivú oporu a rovnováhu. Zlepšuje sa tým ovládateľnosť elektrického náradia v neočakávaných situáciách.

- Buďte vhodne oblečený. Nenoste voľné odevy ani šperky. Nepribližujte sa vlasmi, odevmi ani rukavicami k pohyblivým dielom. Voľné odevy, šperky alebo dlhé vlasy môžu zachytiť pohyblivé diely.
- Ak sa používajú aj pomôcky na pripojenie odsávačov a zberačov prachu, uistite sa, že sú riadne pripojené a správne sa používajú. Používaním týchto pomôcok možno znížiť nebezpečenstvo spôsobované prachom.

5.4 Používanie elektrického náradia a starostlivosť oň

- Pri použití elektrického náradia nevynakladajte nadmernú silu. Používajte správne elektrické náradie pre vaše použitie. Správne elektrické náradie zvládne prácu lepšie a bezpečnejšie, s rýchlosťou, na ktorú bolo navrhnuté.
- Nepoužívajte elektrické náradie ak sa vypínačom nezapína alebo nevypína. Elektrické náradie, ktoré sa nedá ovládať vypínačom, je nebezpečné a musí sa opraviť.
- Pred akýmkoľvek nastavením, výmenou doplnkov alebo odložením elektrického náradia odpojte vidlicu od napájacieho napätia. Takéto preventívne bezpečnostné opatrenia znižujú riziko náhodného uvedenia elektrického náradia do činnosti.
- Nepoužívané elektrické náradie uchovávajte mimo dosahu detí a nedovoľte, aby osoby neoboznámene s elektrickým náradím alebo s týmito pokynmi, používali toto elektrické náradie. Elektrické náradie je nebezpečné v rukách nepoučených používateľov.
- Elektrické náradie riadne udržiavajte. Skontrolujte, či pohyblivé diely nie sú vyosené alebo či sa nezadierajú, či nie sú poškodené diely a či nemajú žiadne iné nedostatky, ktoré môžu ovplyvniť funkčnosť elektrického náradia. V prípade poškodenia sa elektrické náradie musí pred opätovným použitím opraviť. Veľa úrazov spôsobujú nedostatočne udržiavané elektrické náradie.
- Náradie sa musí udržiavať v naostrenom a čistom stave. Riadne udržiavané rezné nástroje s ostrými reznými hranami majú menšiu náchylnosť k zadieraniu a ľahšie sa ovládajú.
- Elektrické náradie, doplnky a nástrojové koncovky a pod. používajte v súlade s týmito pokynmi a spôsobom, zamýšľaným pre daný druh elektrického náradia, berúc na zreteľ pracovné podmienky a na prácu, ktorá sa má vykonávať. Používanie elektrického náradia na iné operácie ako tie, pre ktoré je určené, môže spôsobiť nebezpečnú situáciu.

5.5 Servis

- Servis elektrického náradia zverte kvalifikovanému opravárovi. Môžu sa používať iba rovnaké náhradné diely. Zaručíte tak, že bude zachovaná bezpečnosť elektrického náradia.

6 DOPLNKOVÉ BEZPEČNOSTNÉ POKYNY PRE BATÉRIE A NABIJAČKY

6.1 Batérie

- Nikdy neatvárajte zo žiadneho dôvodu.
- Neskladujte na miestach, kde môže teplota prekročiť 40°C.
- Nabíjajte len pri okolitej teplote v rozsahu od 4°C do 40°C.
- Batérie skladujte na chladnom a suchom mieste (5 °C - 20 °C). Batérie nikdy neskladujte vo vybitom stave.
- Pre lítium-iónové batérie je lepšie pravidelne ich vybiť a nabiť (aspoň 4-krát ročne). Ideálne nabitie pre dlhodobé skladovanie vašej lítium-iónovej batérie je 40% kapacity.
- Pri likvidácii batérií sa riadte pokynmi uvedenými v časti „Ochrana životného prostredia“.
- Neskratujte. Ak sa prostredníctvom náhodného kontaktu s kovovým predmetom vytvorí spojenie medzi kladným (+) a záporným (-) pólom, batéria sa zoskratuje a pretekajúci intenzívny prúd spôsobí vytvorenie tepla, čo môže spôsobiť prasknutie alebo požiar.
- Nezohrievajte. Ak batériu zahrejete na teplotu vyššiu ako 100°C, môžu sa poškodiť tesnenia, izolácia a iné polymérové komponenty, čo spôsobí únik elektrolytickej kvapaliny alebo vnútorný skrat, s následným vysokým zahriatím vedúcim k prasknutiu alebo

vznieteniu batérie. Batérie okrem toho nezahadzujte do ohňa. Mohlo by to spôsobiť výbuch alebo intenzívne horenie.

- V extrémnych podmienkach môže dôjsť k úniku kvapaliny z batérie. Ak si na batérii všimnete uniknutú kvapalinu, postupujte nasledovne:
 - Kvapalinu opatrne poutierajte handričkou. Zabráňte kontaktu s pokožkou.
 - V prípade kontaktu s kožou alebo očami sa riadte týmito pokynmi:
 - ✓ Okamžite opláchnite vodou. Zneutralizujte slabou kyselinou, napr. šťavou z citróna alebo octom.
 - ✓ V prípade kontaktu s očami, vyplachujte veľkým množstvom čistej vody minimálne 10 minút. Obráťte sa na lekára.



Nebezpečenstvo požiaru! Kontakty odpojenej batérie neskratujte. Batériu nespáľujte.

6.2 Nabíjačky

- Nikdy nenabíjajte nedobíjateľné batérie.
- Poškodené káble okamžite vymeňte.
- Nevystavujte vode.
- Nabíjačku neotvárajte.
- Do nabíjačky nepichajte.
- Nabíjačka je určená len na použitie vo vnútri.

7 NABÍJANIE, VKLADANIE A VYBERANIE AKUMULÁTORA

7.1 Indikátory na nabíjačke

Nabíjačku pripojte k elektrickej zásuvke

- Svieti zelená kontrolka: pripravené na nabíjanie
- Bliká červená kontrolka + Svieti zelená kontrolka: nabíja sa
- Svieti zelená kontrolka + svieti červená kontrolka: nabíjanie je dokončené



Poznámka: Ak akumulátor správne nepasuje, odpojte ho a uistite sa, že pre túto nabíjačku je to správny model, ako je uvedené v tabuľke s technickými parametrami. Nenabíjajte žiadny iný akumulátor alebo ten, ktorý sa nedá bezpečne vložiť do nabíjačky.

1. Nabíjačku a akumulátor počas pripojenia často sledujte.
2. Po skončení nabíjania nabíjačku vypnite a odpojte od akumulátora.
3. Pred použitím nechajte akumulátor úplne vychladnúť.
4. Nabíjačku aj akumulátor uložte vnútri a mimo dosahu detí.



POZNÁMKA: Ak sa akumulátor pri nepretržitom používaní v nástroji zohrieva, pred nabíjaním ho nechajte vychladnúť na izbovú teplotu. Týmto sa predĺži životnosť akumulátorov.



VÝSTRAHA: Pred vykonávaním akýchkoľvek nastavovaní sa uistite, že je nástroj vypnutý alebo je z neho vybratý akumulátor.

- Vkladanie: Akumulátor zatlačte a zasuňte do portu na akumulátor a pred začatím prevádzky skontrolujte, či uvoľňovacia západka na zadnej strane akumulátora zapadla na svoje miesto a či je akumulátor zaistený.
- Vyberanie: Zatlačte na uvoľňovaciu západku na akumulátore a súčasne ho vytiahnite von.

8 TECHNICKÉ ÚDAJE

Napätie ~ Frekvencia	18V
Typ akumulátora	Li-ion
Kontrolka stavu nabitia akumulátora	18V – 1500mAh
Menovitý vstupný prúd nabíjačky	220-240V~50Hz
Menovitý výstupný prúd nabíjačky	21V, 1.7A
Doba nabíjania	18V = 1h

9 ŽIVOTNÉ PROSTREDI



Tento výrobok obsahuje lítium-ión. Batérie recyklujte a likvidujte spôsobom, ktorý pomáha chrániť prírodné zdroje. Miestne, vnútroštátne alebo federálne zákony môžu zakazovať likvidáciu lítium-iónových batérií s domovým odpadom. Informácie týkajúce sa správnej recyklácie a/alebo likvidácie produktu vám poskytnú miestne úrady.

1	DOMENII DE UTILIZARE.....	2
2	DESCRIERE (FIG. A).....	2
3	CONȚINUTUL PACHETULUI	2
4	SIMBOLURI.....	2
5	AVERTISMENTE GENERALE DE SIGURANȚĂ PRIVIND APARATELE ELECTRICE	3
5.1	<i>Zona de lucru</i>	3
5.2	<i>Siguranța electrică.....</i>	3
5.3	<i>Siguranța personală.....</i>	3
5.4	<i>Folosirea și întreținerea aparatului electric.....</i>	4
5.5	<i>Service.....</i>	4
6	INSTRUCȚIUNI SUPLIMENTARE DE SIGURANȚĂ PENTRU ACUMULATORI ȘI ÎNCĂRCĂTOARE	4
6.1	<i>Acumulatorii.....</i>	4
6.2	<i>Încărcătoare</i>	5
7	ÎNCĂRCAREA, INTRODUCEREA SAU SCOATEREA ACUMULATORULUI.....	5
7.1	<i>Indicații privind încărcătorul</i>	5
7.2	<i>Scoaterea/introducerea acumulatorului (Fig. 1).....</i>	5
8	DATE TEHNICE	6
9	MEDIU	6

**ACUMULATOR 18V 1500MAH
POWEB9010**

1 DOMENII DE UTILIZARE

Acest acumulator este conceput doar pentru utilizare cu unelte și încărcătorul din gama EB a firmei noastre. Puteți utiliza acumulatorul de 18V doar pentru articolele de 18V din această gamă.

Nu este proiectat pentru utilizare profesională.



AVERTISMENT! Pentru siguranța dumneavoastră, citiți cu atenție acest manual și instrucțiunile generale privind siguranța, înainte de utilizarea aparatului. Aparatul electric nu trebuie dat altor persoane fără a le transmite și aceste instrucțiuni.

2 DESCRIERE (FIG. A)

1. Buton de deblocare a acumulatorului

3 CONȚINUTUL PACHETULUI

- Îndepărtați toate ambalajele.
- Îndepărtați ambalajele rămase, precum și suporturile de transport (dacă există).
- Verificați prezența tuturor articolelor din pachet.
- Verificați dacă aparatul, cordonul de alimentare, fișa de alimentare și toate accesoriile sunt intacte în urma transportului.
- Păstrați ambalajele pe cât posibil până la finalul perioadei de garanție. Aruncați doar la punctele locale de reciclare a deșeurilor.



AVERTISMENT: Ambalajele nu sunt jucării! Copiii nu trebuie să se joace cu pungile de plastic! Pericol de sufocare!

Acumulator

Manual



În cazul în care lipsesc componente sau acestea sunt deteriorate, contactați magazinul de unde ați cumpărat produsul.

4 SIMBOLURI

În acest manual și/sau pe mașină se folosesc următoarele simboluri:

	Semnifică risc de rănire sau de deteriorare a aparatului.		Citiți cu atenție instrucțiunile
	Nu dați foc acumulatorului sau încărcătorului.		Feriți de apă încărcătorul și acumulatorul.
	Utilizați acumulatorul și încărcătorul numai în incinte închise.		Temperatură ambiantă maximă 40°C. (numai pentru acumulator)

5 AVERTISMENTE GENERALE DE SIGURANȚĂ PRIVIND APARATELE ELECTRICE

Citiți toate avertismentele de siguranță și toate instrucțiunile. Nerespectarea tuturor avertismentelor și a instrucțiunilor poate duce la electrocutare, incendiu și/sau rănirea gravă. Păstrați toate avertismentele și instrucțiunile pentru consultare ulterioară. Termenul „aparat electric” folosit în cadrul avertismentelor se referă atât la aparatul alimentat de la priză (prin cablul de alimentare), cât și la aparatul alimentat cu baterii (fără fir).

5.1 Zona de lucru

- Spațiul de lucru trebuie să fie curat și bine iluminat. Spațiile aglomerate și întunecate favorizează accidentele.
- Nu utilizați aparatele în spații cu atmosferă explozivă, cum ar fi în prezența lichidelor inflamabile, gazelor sau a prafului. Aparatele electrice produc scânteii care pot aprinde praful sau gazele.
- Atunci când lucrați cu aparatul electric, nu lăsați copiii și alți privitori să se apropie de spațiul de lucru. Distragerea atenției vă poate face să pierdeți controlul aparatului.

5.2 Siguranța electrică

- Verificați întotdeauna dacă alimentarea de la rețea corespunde cu tensiunea de pe plăcuța indicatoare a caracteristicilor.
- Ștecărele aparatului electric trebuie să se potrivească la priză. Nu modificați în niciun fel ștecărul. Nu folosiți niciun fel de fișe de adaptare pentru aparatele electrice cu împământare. Ștecărele și prizele nemodificate reduc riscul de electrocutare mortală.
- Evitați contactul cu suprafețe împământate sau legate la masă, cum ar fi țevile, radiatoarele, aparatele de gătit sau frigiderele. Există risc crescut de electrocutare mortală în cazul în care corpul dumneavoastră face contact cu solul.
- Nu expuneți aparatul electric la intemperii sau la medii cu umezeală. Riscul de electrocutare mortală crește în cazul în care apa pătrunde în interiorul aparatului electric.
- Nu deteriorați cablul. Nu folosiți niciodată cablul pentru a transporta, trage sau scoate din priză aparatul electric. Păstrați cablul ferit de căldură, ulei, margini ascuțite sau piese în mișcare. Cablurile deteriorate sau încălcite cresc riscul de electrocutare.
- Când aparatul funcționează în exterior, folosiți un prelungitor adecvat folosirii în exterior. Folosirea unui prelungitor adecvat folosirii la exterior reduce riscul de electrocutare.
- Dacă trebuie folosit aparatul în medii umede, folosiți o priză protejată cu disjunctur bipolar. Folosirea unui disjunctur bipolar reduce riscul de electrocutare.

5.3 Siguranța personală

- Aveți grijă la ce lucrați și folosiți-vă simțul practic atunci când lucrați cu aparatul electric. Nu folosiți un aparat electric atunci când sunteți obosit sau sub influența drogurilor, a alcoolului sau a medicamentelor. Un moment de neatenție în timpul lucrului cu aparatul electric poate duce la rănirea gravă.
- Folosiți echipament de siguranță. Purtați întotdeauna elemente de protecție pentru ochi. Echipamentul de siguranță cum ar fi masca de praf, încălțămîntea de siguranță împotriva alunecării, casca dură sau protecțiile auditive folosite indiferent de condiții reduc rănirile.
- Evitați pornirea accidentală. Asigurați-vă că întrerupătorul se află în poziția deconectat înainte de a băga în priză. Transportul aparatelor electrice având degetul pe întrerupător sau alimentarea de la sursă a aparatelor electrice care au întrerupătorul în poziția de pornire favorizează accidentele.
- Îndepărtați orice sculă de reglare sau cheie de piulițe înainte de a porni aparatul electric. O cheie de piulițe sau altă cheie lăsată prinsă de o piesă rotativă a aparatului electric poate duce la rănire.
- Nu vă întindeți. Mențineți permanent un sprijin și un echilibru corespunzător pe picioare. Acest lucru permite un control mai bun al aparatului electric în situații neprevăzute.

- Îmbrăcați-vă corespunzător. Nu purtați haine largi sau bijuterii. Țineți părul, hainele sau mânușile departe de părțile în mișcare. Hainele largi, bijuteriile sau părul lung pot fi prinse de părțile în mișcare.
- Dacă v-au fost furnizate dispozitive pentru conectarea de utilaje de extragere și colectare a prafului, asigurați-vă că sunt conectate și folosite corect. Folosirea acestor dispozitive poate reduce riscurile asociate intrării în contact cu praful.

5.4 Folosirea și întreținerea aparatului electric

- Nu suprasolicitați aparatul electric. Folosiți aparatul electric conform destinației sale. Folosirea în mod corespunzător a aparatului electric vă va realiza mai bine și mai sigur sarcina la parametrii pentru care a fost conceput.
- Nu folosiți aparatul dacă întrerupătorul nu îl pornește sau oprește. Orice aparat care nu poate fi controlat din întrerupător este periculos și trebuie reparat.
- Deconectați fișa de la sursa de alimentare înainte de a face orice fel de reglaje, de a schimba accesoriile sau de a depozita aparatul. Astfel de măsuri preventive reduc riscul de a porni accidental aparatul electric.
- Depozitați aparatul departe de îndemâna copiilor și nu permiteți persoanelor nefamiliarizate cu acesta sau cu instrucțiunile sale să lucreze cu aparatul. Aparatele sunt periculoase dacă sunt folosite de persoane neinstruite.
- Întrețineți aparatele. Verificați alinierea sau prinderea părților în mișcare, crăparea pieselor sau orice altă stare ce poate afecta funcționarea aparatului. Dacă este deteriorat, reparați aparatul înainte de a-l folosi. Multe accidente sunt cauzate de aparate prost întreținute.
- Păstrați piesele de tăiere ascuțite și curate. Sculele așchietoare întreținute corespunzător, având lamele de tăiere ascuțite, se blochează mai greu și sunt mai ușor de controlat.
- Folosiți aparatul, accesoriile și lamele etc. în conformitate cu aceste instrucțiuni și în modul destinat utilizării specifice a acestui aparat, luând în calcul condițiile de lucru și operațiunile care trebuie efectuate. Folosirea aparatului electric pentru operațiuni diferite de cele pentru care a fost conceput poate duce la situații periculoase.

5.5 Service

- Reparați aparatul la un tehnician autorizat, folosind doar piese de schimb identice. Astfel, se va păstra siguranța în funcționare a aparatului.

6 INSTRUCȚIUNI SUPLIMENTARE DE SIGURANȚĂ PENTRU ACUMULATORI ȘI ÎNCĂRCĂTOARE

6.1 Acumulatorii

- Nu încercați deschiderea sub niciun motiv.
- Nu depozitați în locuri unde temperatura poate depăși 40°C.
- Încărcați numai la temperaturi ambiante între 4°C și 40°C.
- Depozitați acumulatorii într-un spațiu uscat și răcoros (5 °C-20 °C). Nu depozitați niciodată acumulatorii descărcați.
- Este recomandată descărcarea și reîncărcarea cu regularitate a acumulatorilor Li-ion (de cel puțin 4 ori pe an). Nivelul ideal de încărcare a acumulatorilor Li-ion în vederea depozitării pe termen lung este de 40% din capacitatea sa.
- La eliminarea acumulatorilor, respectați instrucțiunile din capitolul „Protecția mediului”.
- Evitați producerea de scurtcircuite. La conectarea directă sau accidentală, prin intermediul unor obiecte metalice, a bornelor pozitivă (+) și negativă (-), acumulatorul este scurtcircuitat și se va produce un curent de intensitate ridicată, care poate provoca ruperea sau aprinderea carcasei.
- Nu încălziți. La încălzirea acumulatorilor la peste 100 °C, garniturile de etanșare și izolare și alte componente din polimeri se pot deteriora, provocând scurgeri de electrolit și / sau scurtcircuite interne, care generează căldură și provoacă ruperea sau aprinderea. De asemenea, nu aruncați acumulatorii în foc. Pericol de incendiu, explozie și / sau arsuri grave.

- În condiții extreme se pot produce scurgeri din acumulatori. În caz că se observă lichid pe suprafața bateriei, procedați după cum urmează:
 - Ștergeți cu atenție lichidul cu o cârpă. Evitați contactul cu pielea.
 - În caz de contact cu pielea sau cu ochii, urmați instrucțiunile de mai jos:
 - ✓ Clătiți imediat cu apă. Neutralizați cu un acid slab, cum ar fi suc de lămâie sau oțetul.
 - ✓ În caz de contact cu ochii, clătiți cu apă curată din abundență, timp de cel puțin 10 minute. Prezentați-vă la medic.



Pericol de incendiu! Evitați scurtcircuitarea bornelor unui acumulator desprins. Nu dați foc acumulatorului.

6.2 Încărcătoare

- Nu încercați încărcarea bateriilor nereîncărcabile.
- Înlocuiți imediat cablurile defecte.
- Feriți încărcătorul de apă.
- Nu deschideți încărcătorul.
- Nu testați încărcătorul.
- Încărcătorul este destinat numai utilizării în interior.

7 ÎNCĂRCAREA, INTRODUCEREA SAU SCOATEREA ACUMULATORULUI

7.1 Indicații privind încărcătorul

Conectați încărcătorul la priza de curent

- Verde aprins continuu: gata de încărcare
- Roșu intermitent + Verde aprins continuu: în curs de încărcare
- Verde aprins continuu + Roșu continuu: încărcat



Notă: dacă acumulatorul nu se potrivește bine, deconectați-l și verificați dacă setul de acumulatori este modelul corect pentru acest încărcător, conform celor indicate în diagrama din specificație. Nu încărcați alt set de acumulatori sau un set care nu se potrivește bine în încărcător.

1. Verificați frecvent încărcătorul și setul de acumulatori în timp ce acestea sunt conectate
2. Scoateți din priză încărcătorul și deconectați-l de la setul de acumulatori când ați terminat.
3. Lăsați setul de acumulatori să se răcească total înainte de utilizare.
4. Țineți încărcătorul și setul de acumulatori în interior, dar nu la îndemâna copiilor.



NOTĂ: Dacă acumulatorul este cald după utilizare continuă în unealtă, lăsați-l să se răcească la temperatura camerei înainte de încărcare. Astfel veți prelungi autonomia a acumulatorilor.

7.2 Scoaterea/introducerea acumulatorului (Fig. 1)



AVERTISMENT: Înainte de a face orice reglaj, asigurați-vă că unealta este oprită sau scoateți setul de acumulatori.

- Pentru instalare: împingeți și glisați setul de acumulatori în compartimentul dedicat, asigurându-vă că mecanismul de deschidere din partea din spate a acumulatorului se fixează în poziție și că acumulatorul este securizat înainte de începerea lucrului.

- Pentru scoatere: Apăsăți mecanismul de deschidere a compartimentului acumulatorului și simultan trageți afară setul de acumulatori.

8 DATE TEHNICE

Tip	POWEB9010
Tensiune	18V
Tip de acumulator	Li-ion
Capacitatea acumulatorului	18V – 1500mAh
Intrare nominală încărcător	220-240V~50Hz
Ieșire nominală încărcător	21V, 1.7A
Timp de încărcare	18V = 1 oră

9 MEDIU



Acest produs conține litiu-ion. Pentru a conserva resursele naturii, reciclați sau aruncați acumulatorii la gunoi în mod adecvat. Legile locale, statale sau federale pot interzice aruncarea acumulatorilor litiu-ion laolaltă cu gunoiul menajer. Pentru informații referitoare la opțiunile de reciclare și/sau de aruncare la gunoi, contactați autoritatea locală pentru gestiunea deșeurilor.

1	ZASTOSOWANIE.....	2
2	OPIS (RYS. A).....	2
3	SPIS CZĘŚCI.....	2
4	OZNACZENIA	2
5	OGÓLNE ZASADY BEZPIECZNEJ PRACY ELEKTRONARZĘDZI	3
5.1	<i>Miejsce użytkowania</i>	3
5.2	<i>Bezpieczeństwo elektryczne</i>	3
5.3	<i>Bezpieczeństwo osobiste</i>	3
5.4	<i>Użytkowanie i konserwacja elektronarzędzi</i>	4
5.5	<i>Serwis</i>	4
6	DODATKOWE ZALECENIA DOTYCZĄCE BEZPIECZEŃSTWA DLA AKUMULATORÓW I ŁADOWAREK	4
6.1	<i>Akumulatory</i>	4
6.2	<i>Ładowarki</i>	5
7	ŁADOWANIE ORAZ WKŁADANIE LUB WYJMOWANIE AKUMULATORA.....	5
7.1	<i>Wskazania ładowarki</i>	5
7.2	<i>Wyjmowanie/wkładanie akumulatora (rys.1)</i>	6
8	PARAMETRY TECHNICZNE.....	6
9	ENVIRONMENT	6

**PAKIET AKUMULATORÓW 18V 1500MAH
POWEB9010**

1 ZASTOSOWANIE

Ten akumulator został zaprojektowany do wyłącznego użycia z naszą ładowarką i narzędziami EB. Akumulatora o napięciu 18V można użyć wyłącznie do zasilania urządzeń 18V z tej gamy. Produkt nie jest przeznaczony do użytku profesjonalnego.



UWAGA! Proszę dla własnego bezpieczeństwa przeczytać ten podręcznik oraz ogólną instrukcję zasad bezpiecznego użytkowania przed zastosowaniem urządzenia. Elektronarzędzie należy przekazywać innym osobom wyłącznie z niniejszym podręcznikiem.

2 OPIS (RYS. A)

1. Przycisk zwolnienia pakietu akumulatorów

3 SPIS CZĘŚCI

- Usunąć wszystkie elementy opakowania.
- Usunąć wszystkie pozostałości po opakowaniu i zabezpieczeniach transportowych (jeżeli takie istnieją).
- Upewnić się, że zawartość opakowania jest kompletna.
- Sprawdzić urządzenie, przewód zasilający, wtyczkę zasilającą oraz wszystkie dodatkowe części, pod kątem ewentualnego uszkodzenia podczas transportu.
- Jeśli to możliwe to przechować elementy opakowania tak długo jak urządzenie będzie objęte gwarancją. Po upływie tego okresu należy je wyrzucić zgodnie z przyjętym systemem usuwania odpadów.



UWAGA: Elementy opakowania to nie zabawki! Dzieci nie mogą bawić się plastikowymi opakowaniami! Grozi to uduszeniem!

Pakiet akumulatorów

instrukcja obsługi



W razie braku lub uszkodzenia części, prosimy skontaktować się ze sprzedawcą.

4 OZNACZENIA

W niniejszej instrukcji i/lub na urządzeniu użyto następujących symboli:

	Oznacza ryzyko obrażeń osób lub uszkodzenia narzędzia.		Uważnie przeczytać instrukcje.
	Nie wolno palić pakietu akumulatorów lub ładowarki		Nie wolno wystawiać ładowarki i pakietu akumulatorów na działanie wody.
	Używać akumulatora i ładowarki tylko w pomieszczeniach zamkniętych.		Temperatura otoczenia maks. 40°C (tylko akumulator)

5 OGÓLNE ZASADY BEZPIECZNEJ PRACY ELEKTRONARZĘDZIAMI



Proszę przeczytać wszystkie ostrzeżenia dotyczące bezpieczeństwa oraz instrukcje. Niestosowanie się do ostrzeżeń i instrukcji może skutkować porażeniem prądem, wzniesieniem pożaru i/lub poważnymi obrażeniami. Ostrzeżenia bezpieczeństwa i instrukcje należy zachować do zastosowania w przyszłości. Zastosowane w ostrzeżeniach określenie „elektronarzędzie” odnosi się do narzędzi podłączanych do sieci zasilających (przewodowych) oraz akumulatorowych (beprzewodowych).

5.1 Miejsce użytkowania

- Miejsce pracy powinno być czyste i dobrze oświetlone. Praca w zagrażonym i niedostatecznie oświetlonym otoczeniu sprzyja wypadkom.
- Nie wolno korzystać z urządzenia w otoczeniu zagrożonym wybuchem, np. w obecności łatwopalnych cieczy, gazów lub pyłów. Urządzenia elektryczne powodują iskrzenie, co może prowadzić do zapłonu pyłów lub oparów.
- W czasie pracy urządzenia w najbliższym otoczeniu nie mogą przebywać dzieci ani inne osoby postronne. Nieuwaga może prowadzić do utraty kontroli nad urządzeniem.

5.2 Bezpieczeństwo elektryczne

- Zawsze sprawdzaj, czy parametry zasilania odpowiadają napięciu określonemu na tabliczce znamionowej.
- Wtyczka zasilania urządzenia musi pasować do gniazdka. Nie wolno modyfikować wtyczki w żaden sposób. Nie używać łączników pośrednich do narzędzi z napędem elektrycznym z uziemieniem (zerowaniem). Niemodyfikowane wtyczki i odpowiednie do nich gniazdka zmniejszają zagrożenie porażenia elektrycznego.
- Unikaj bezpośredniego kontaktu z uziemionymi obiektami takimi jak rury, grzejniki, piece lub lodówki. Ryzyko porażenia wzrasta, jeśli ciało użytkownika jest uziemione.
- Urządzenie nie może być narażone na kontakt z deszczem lub wilgocią. Woda wnikać do urządzenia zwiększa ryzyko porażenia elektrycznego.
- Nie wykorzystywać kabla zasilającego do celów, do których nie jest przeznaczony. Nie wolno używać kabla do noszenia i przeciągania urządzenia lub do wyciągania wtyczki z gniazdka. Przewód należy chronić przed ciepłem, olejem, ostrymi krawędziami lub częściami ruchomymi. Uszkodzone lub splątane kable zwiększają ryzyko porażenia elektrycznego.
- Podczas pracy na zewnątrz należy zastosować odpowiedni kabel przedłużający, przeznaczony do użytku na wolnym powietrzu. Zastosowanie kabla przeznaczonego do użytku na zewnątrz zmniejsza ryzyko porażenia elektrycznego.
- Jeśli nie można uniknąć pracy z urządzeniem w wilgotnym otoczeniu, należy użyć wyłącznika różnicowo-prądowego, który redukuje niebezpieczeństwo porażenia prądem.

5.3 Bezpieczeństwo osobiste

- Podczas użytkowania narzędzia należy być czujnym, skoncentrować się na wykonywanych czynnościach i zachowywać zdrowy rozsądek. Nie należy używać urządzenia będąc zmęczonym lub pod wpływem narkotyków, alkoholu bądź leków. Chwila nieuwagi podczas pracy z urządzeniem może skutkować poważnymi obrażeniami ciała.
- Należy korzystać ze sprzętu ochrony osobistej i zawsze nosić osłonę na oczy. Stosowanie w odpowiednich sytuacjach sprzętu ochrony osobistej, jak maska przeciwpyłowa, obuwie antypoślizgowe, kask lub nauszники przeciwhałasowe zmniejsza ryzyko obrażeń ciała.
- Unikaj przypadkowego uruchomienia. Przed podłączeniem narzędzia do prądu upewnić się, że włącznik jest w pozycji „0 (wyłącz.)”. Przenoszenie urządzenia z palcem na

wyłączniku lub podłączanie urządzenia do gniazdka, kiedy wyłącznik jest w pozycji „I” (włącz.) grozi wypadkami.

- Przed włączeniem urządzenia należy usunąć wszelkie klucze regulacyjne. Klucz lub inne narzędzie pozostawione na obracającej się części urządzenia może spowodować obrażenia ciała.
- Nie wychylać się nadmiernie. Należy zawsze zachować odpowiednią postawę i równowagę. Zapewnia to zachowanie lepszej kontroli w nieoczekiwanych sytuacjach.
- Należy odpowiednio się ubierać: nie nosić luźnej odzieży lub biżuterii. Włosy, odzież i rękawice trzymać z dala od ruchomych części urządzenia. Luźna odzież, biżuteria lub długie włosy mogą zaplątać się w ruchome części.
- Jeśli urządzenie jest wyposażone w wyciąg pyłu i urządzenie do odpylania, należy upewnić się, że są one poprawnie podłączone i użytkowane. Stosowanie takich urządzeń zmniejsza zagrożenia powodowane zapyleniem.

5.4 Użytkowanie i konserwacja elektronarzędzi

- Nie wolno przeciążać elektronarzędzi. Należy używać właściwego elektronarzędzia dla zamierzonych prac. Właściwe elektronarzędzie pozwoli na lepsze i bezpieczniejsze wykonanie pracy przy takim obciążeniu, na jakie zostało zaprojektowane.
- Nie stosować urządzenia w sytuacji, kiedy wyłącznik nie funkcjonuje prawidłowo. Każde elektronarzędzie z niesprawnym wyłącznikiem jest niebezpieczne i należy je naprawić.
- Przed podjęciem jakichkolwiek regulacji, wymiany akcesoriów lub podczas przechowywania, elektronarzędzie musi być odłączone od zasilania. Takie środki zapobiegawcze zmniejszają ryzyko niezamierzonego uruchomienia elektronarzędzia.
- Nieużywane elektronarzędzie należy przechowywać poza zasięgiem dzieci; nie wolno też zezwalać na korzystanie z niego przez osoby niezaznajomione z urządzeniem oraz z niniejszą instrukcją obsługi. Elektronarzędzia są niebezpieczne w rękach nieprzeszkolonych użytkowników.
- Urządzenie należy poddawać konserwacji. Sprawdzać regulację lub mocowanie ruchomych części, ewentualne pęknięcia lub inne uszkodzenia, które mogą wpływać na pracę narzędzia. Wszelkie zauważone uszkodzenia muszą być naprawione przed ponownym użytkowaniem. Nieprawidłowa konserwacja narzędzi jest przyczyną wielu wypadków.
- Części tnące muszą być utrzymywane w stanie naostrzonym i czystym. Prawidłowo konserwowane części tnące o ostrych krawędziach zapewniają łatwiejszą obsługę narzędzia i zmniejszają prawdopodobieństwo zakleszczenia.
- Z elektronarzędzia, akcesoriów, końcówek tnących itp. należy korzystać jedynie zgodnie z niniejszą instrukcją i przeznaczeniem właściwym dla danego typu urządzenia, przy uwzględnieniu warunków pracy oraz rodzaju wykonywanego zadania. Użytkowanie elektronarzędzi w sposób niezgodny z przeznaczeniem może powodować niebezpieczne sytuacje.

5.5 Serwis

- Serwis elektronarzędzia powinien być przeprowadzany jedynie przez wykwalifikowany personel, który stosuje tylko oryginalne części zamienne. Zapewni to bezpieczeństwo użytkownika elektronarzędzia.

6 DODATKOWE ZALECENIA DOTYCZĄCE BEZPIECZEŃSTWA DLA AKUMULATORÓW I ŁADOWAREK

6.1 Akumulatory

- Nie wolno nigdy próbować z jakiegokolwiek powodu otwierać akumulatorów.
- Nie wolno przechowywać w miejscach, gdzie temperatura może przekraczać 40°C.
- Ładować tylko przy temperaturach otoczenia od 4°C do 40°C.
- Akumulatory należy przechowywać w chłodnym i suchym miejscu (od 5°C do 20°C). Nie wolno przechowywać akumulatorów w stanie rozładowanym.

- "Akumulatory litowo-jonowe dobrze jest regularnie rozładowywać i ładować ponownie (co najmniej 4 razy w roku).
- Podczas użycia akumulatorów przestrzegać instrukcji zawartych w rozdziale „Ochrona środowiska”.
- Nie powodować zwarcia. W przypadku wykonania połączenia między biegunem dodatnim (+) a ujemnym (-) bezpośrednio lub przez przypadkową styczność z przedmiotem metalowym, następuje zwarcie akumulatora, a przepływ wysokiego napięcia spowoduje wytworzenie ciepła, co może prowadzić do rozerwania obudowy lub pożaru.
- Nie podgrzewać. Jeżeli akumulatory zostaną podgrzane do temperatury powyżej 100°C, elementy uszczelniające i izolacyjne oraz inne części z polimerów mogą zostać uszkodzone w wyniku wycieku elektrolitu i/lub zwarcia wewnętrznego prowadzącego do wytworzenia ciepła powodującego rozerwanie obudowy lub pożar. Dodatkowo nie wolno wrzucać akumulatorów do ognia – może to spowodować wybuch i/lub intensywny proces palenia.
- W warunkach ekstremalnych może dojść do wycieku z akumulatora. W przypadku zaobserwowania cieczy na akumulatorze postępować jak niżej:
 - Dokładnie wytrzeć ciecz za pomocą ściereczki. Unikać kontaktu ze skórą.
 - W przypadku kontaktu ze skórą lub oczami, postępować zgodnie z poniższymi zaleceniami:
 - ✓ Natychmiast przepłukać wodą. Zneutralizować za pomocą delikatnego kwasu, takiego jak sok z cytryny lub ocet.
 - ✓ W przypadku kontaktu z oczami intensywnie płukać czystą wodą przez co najmniej 10 minut. Skonsultować się z lekarzem.



Zagrożenie pożarem! Unikać zwarcia styków odłączanego akumulatora. Nie spalać akumulatora w piecu.

6.2 Ładowarki

- Nie wolno nigdy próbować ładować baterii jednorazowego użytku.
- Uszkodzone przewody należy natychmiast wymienić.
- Nie wolno wystawiać na działanie wody.
- Nie wolno otwierać ładowarki.
- Nie wolno sondować ładowarki.
- Ładowarka przeznaczona jest wyłącznie do użytku w pomieszczeniach.

7 ŁADOWANIE ORAZ WKŁADANIE LUB WYJMOWANIE AKUMULATORA

7.1 Wskazania ładowarki

Podłączyć ładowarkę do gniazdka sieciowego

- Świeci stale na zielono: gotowa do ładowania
- Świeci na czerwono + Świeci stale na zielono: ładowanie.
- Świeci stale na zielono + Świeci stale na czerwono: naładowany



Uwaga: jeżeli akumulator nie pasuje prawidłowo należy go odłączyć i sprawdzić czy pakiet akumulatora jest prawidłowy dla danego modelu ładowarki, jak pokazano na karcie charakterystyk. Nie wolno ładować żadnego innego pakietu akumulatorów lub jakiegokolwiek pakietu akumulatorów, który nie pasuje pewnie do ładowarki.

1. Po podłączeniu okresowo sprawdzać ładowarkę i pakiet akumulatorów
2. Po zakończeniu ładowania odłączyć zasilacz od gniazdka i odłączyć go od pakietu akumulatora.

3. Przed użyciem poczekać na całkowite wystygnięcie pakietu akumulatora.
4. Ładowarkę i pakiet akumulatora przechowywać w pomieszczeniu, poza zasięgiem dzieci.



UWAGA: Jeżeli po ciągłym użytkowaniu w narzędziu akumulator jest gorący, przed ładowaniem pozostawić go do ochłodzenia do temperatury pokojowej. Spowoduje to wydłużenie żywotności akumulatorów.

7.2 Wyjmowanie/wkładanie akumulatora (rys. 1)



OSTRZEŻENIE: przed wykonaniem jakichkolwiek ustawień upewnić się, że przyciskarka do żywoptotów jest wyłączona lub wyjęty jest akumulator.

- W celu zainstalowania: nacisnąć i przesunąć pakiet akumulatorów do gniazda akumulatorów upewniając się, że zapadka zwalniająca na tylnej stronie akumulatora wskazuje na miejsce i akumulator jest zamocowany przed rozpoczęciem pracy.
- W celu zdemontowania: Nacisnąć zapadkę zwalniającą akumulatora i wyciągnąć pakiet akumulatora w tym samym czasie.

8 PARAMETRY TECHNICZNE

Typ	POWEB9010
Napięcie	18V
Typ akumulatora	Li-ion
Pojemność akumulatora	18V – 1500 mAh
Znamionowe parametry wejściowe ładowarki	220–240 V ~50 Hz
Znamionowe parametry wyjściowe ładowarki	21 V, 1,7 A
Czas ładowania	18V = 1 godz.

9 ENVIRONMENT



Ten produkt zawiera akumulator litowo-jonowy. Aby chronić środowisko naturalne, należy poddać zużyty produkt recyklingowi lub wyrzucić go do odpowiednio oznaczonego pojemnika. Wyrzucanie akumulatorów litowo-jonowych wraz ze zwykłymi śmieciami może być zabronione przez ustawodawstwo regionalne lub krajowe. Należy zwrócić się do lokalnych władz w celu uzyskania informacji o możliwościach recyklingu i/lub usuwania.

1	BERENDEZÉS	2
2	LEÍRÁS (A. ÁBRA)	2
3	CSOMAGOLÁS TARTALMA.....	2
4	JELZÉSEK	2
5	ÁLTALÁNOS BIZTONSÁGI SZABÁLYOK.....	2
5.1	<i>Munkakörnyezet</i>	3
5.2	<i>Elektromos biztonság</i>	3
5.3	<i>Személyi biztonság</i>	3
5.4	<i>Az elektromos működtetésű szerszámok helyes használata</i>	4
5.5	<i>Szerviz</i>	4
6	KIEGÉSZÍTŐ BIZTONSÁGI UTASÍTÁSOK AKKUMULÁTOROKHOZ ÉS TÖLTŐKHÖZ	4
6.1	<i>Akkumulátorok</i>	4
6.2	<i>Töltők</i>	5
7	AZ AKKUMULÁTOR TÖLTÉSE, BEHELYEZÉSE VAGY ELTÁVOLÍTÁSA	5
7.1	<i>Töltő kijelzései</i>	5
7.2	<i>Akkumulátor behelyezése / eltávolítása (1. ábra)</i>	6
8	MŰSZAKI ADATOK	6
9	KÖRNYEZETVÉDELEM	6

**AKKUMULÁTOR 18V 1500MAH
POWEB9010**

1 BERENDEZÉS

Ezt az akkumulátort úgy tervezték, hogy csak a EB típusú szerszámainkkal és töltővel legyen használható. Ebben a választékban a 18V-os tételekhez csak a 18V-os akkumulátort használhatja.

Professzionális felhasználásra nem alkalmas.



VIGYÁZAT! A saját biztonsága érdekében figyelmesen olvassa el az alábbi kezelési utasítást és az általános biztonsági utasításokat. A berendezést kizárólag az alábbi utasításokkal együtt lehet továbbadni.

2 LEÍRÁS (A. ÁBRA)

1. Akkumulátor egység kioldó gomb

3 CSOMAGOLÁS TARTALMA

- Távolítsa el a csomagolóanyagokat.
- Távolítsa el a csomagolás fennmaradó részét és a szállítási támasztóelemeket (ha van ilyen).
- Ellenőrizze a csomag tartalmának teljességét.
- Ellenőrizze a készüléket, a hálózati vezetékét, a hálózati csatlakozót és a többi tartozékot, hogy azok a szállítás során nem sérültek meg.
- Amennyiben lehetséges őrizze meg a csomagolóanyagot a jótállási időszak végéig. Majd a helyi hulladékeltávolítási előírásoknak megfelelően távolítsa el azokat.



FIGYELMEZTETÉS: A csomagolóanyag nem játékszer! Ne engedje, hogy a gyermekek műanyag zsákokkal játszanak, mert az fulladásveszélyt okozhat!

Akkumulátor

Kezelési utasítás



Ha hiányzó, vagy sérült alkatrészt észlel, kérjük lépjen kapcsolatba a forgalmazóval.

4 JELZÉSEK

A jelen kezelési utasításban és/vagy a készüléken a következő jelzéseket alkalmztuk:

	Személyi sérülésre vagy a készülék sérülésének veszélyére szóló felhívás.		Használat előtt olvassa el a kezelési utasítást!
	Ne dobja tűzbe az akkumulátor egységet vagy a töltőt		Ne tegye ki a töltőt és az akkumulátort a víz hatásának
	Az akkumulátort és a töltőt csak beltéri helyiségben használja.		Környezeti hőmérséklet max. 40°C. (csak az elemhez)

5 ÁLTALÁNOS BIZTONSÁGI SZABÁLYOK

Olvasson el minden biztonsági figyelmeztetést és minden utasítást. A figyelmeztetések és utasítások betartásának elmulasztása áramütést, tüzet és/vagy súlyos sérülést okozhat. Őrizze

meg a figyelmeztetések és utasítások leírását jövőbeni hivatkozás céljából. A figyelmeztetésekben előforduló berendezés (power tool) kifejezés a hálózatról működtetett (vezetékes) berendezésre, vagy az elemes (vezetékmentes) berendezésre utal.

5.1 Munkakörnyezet

- A munkaterületét tartsa tisztán és rendben. A rendtelenség és a megvilágítatlan munkaterületek balesetekhez vezethetnek.
- Ne működtesse az eszközt robbanásveszélyes környezetben, ahol éghető folyadékok, gázok és por található. Az elektromos működtetésű szerszámok szikrázhatnak, ezek pedig meggyújthatják a port vagy gőzöket.
- Az elektromos működtetésű szerszám használata közben ne tartózkodjanak a közelében gyerekek és más személyek. Ha megzavarják, elvesztheti a felügyeletet az eszköz felett.

5.2 Elektromos biztonság

- Mindig ellenőrizze, hogy a tápellátás megfelel-e az adattáblán feltüntetett feszültségnek.
- A csatlakozódugónak illeszkednie kell a tápaljzatba. A hálózati csatlakozódugó semmiképpen nem alakítható át. Ne használja az adapter-csatlakozót más földelt eszközökkel együtt. Az eredeti csatlakozódugók és megfelelő tápaljzatok révén csökkenthető az elektromos áramütés veszélye.
- Kerülje az érintkezést földelt felületekkel, például csővezetékekkel, fűtőkészülékekkel, tűzhelyekkel és hűtőkkel. Az áramütés kockázata nő, ha a teste földelt.
- Az eszközt tartsa távol az esőtől vagy a nedvességtől. Ha víz szivárog az elektromos készülékbe, az növeli az elektromos áramütés kockázatát.
- Ne a kábelt használja az eszköz szállításához vagy felakasztásához, és a csatlakozót ne a kábel meghúzásával távolítsa el a tápaljzataból. A tápkábelt tartsa távol hőtől, olajtól, éles élektől vagy az eszköz mozgó alkatrészeitől. A sérült vagy összegubancolódott tápkábelek növelik az áramütés kockázatát.
- Ha kültéren használja az elektromos működtetésű szerszámot, akkor csak kültéri használatra jóváhagyott hosszabbító kábeleket használjon. A kültéri használatra alkalmas hosszabbító kábel használata csökkenti az elektromos áramütés kockázatát.
- Ha elkerülhetetlen a készülék nedves helyen történő alkalmazása, akkor használjon áramvédőkapcsolóval (RCD) védett tápellátást. Az RCD lecsökkenti az áramütés kockázatát.

5.3 Személyi biztonság

- Legyen körültekintő, figyeljen munkájára, és legyen tudatos az elektromos működtetésű szerszám használatakor. Ne használja az elektromos működtetésű szerszámot, ha fáradt, vagy ha alkohol, drog vagy gyógyszer hatása alatt áll. Az eszköz használatakor már egy pár másodperces figyelmenlenség is súlyos sérülést okozhat.
- Viseljen személyi védőeszközöket, és mindig viseljen védőszemüveget és védőkesztyűt. A személyi védőeszközök használata - például a védőmaszké, a csúszásmentes biztonsági cipőké, a védősisakoké vagy a fülvédőké - az elektromos működtetésű szerszám típusától és használati módjától függően csökkenti a sérülés kockázatát.
- Kerülje el a készülék véletlenszerű elindulását. A hálózati csatlakozó tápaljzathoz csatlakoztatása előtt ellenőrizze, hogy a kapcsoló "OFF (0)" (KI) helyzetben áll-e. Balesetet okozhat, ha a készülék szállítása közben a kapcsolóra helyezi a kezét, vagy olyan módon csatlakoztatja a tápellátáshoz, hogy a kapcsoló eközben az „ON” (BE) helyzetben áll.
- A készülék bekapcsolása előtt távolítson el minden állítókulcsot vagy csavarkulcsot. A készülék forgó részén található eszköz vagy csavarkulcs sérüléseket okozhat.
- Ne becsülje túl képességeit. Ellenőrizze, hogy lábtartása biztonságos-e, és mindig tartsa meg az egyensúlyát. Ekkor jobban ellenőrzése alatt tarthatja az eszközt a váratlan helyzetekben.
- Viseljen megfelelő ruházatot. Ne viseljen laza ruházatot vagy ékszereket. A haját, a ruháját és a kesztyűjét tartsa távol a mozgó részekről. A laza ruházatot, ékszereket vagy hosszú haját becsíphetik a mozgó részek.

- Ha a készülékre poredszívó és port megkötő eszközök szerelhetők, ellenőrizze, hogy megfelelően csatlakoztatta-e és használja-e őket. Ezeknek az eszközöknek a használata csökkenti a por káros hatását.

5.4 Az elektromos működtetésű szerszámok helyes használata.

- Ne terhelje túl a készüléket. A munkájához a megfelelő szerszámot használja. A megfelelő szerszámmal a jelzett teljesítménytartományon belül nagyobb hatékonysággal és sokkal biztonságosabban dolgozhat.
- Ne használja a meghibásodott kapcsolójú szerszámokat. Minden olyan elektromos működtetésű szerszám, amely nem kapcsolható be és ki a kapcsolójával, veszélyes és javításra szorul.
- Bármely beállítás végrehajtása, a tartozékok cseréje vagy a szerszám eltevése előtt húzza ki a csatlakozót a tápaljzatból. Ezek az elővigyázatossági intézkedések megakadályozzák a véletlenszerű indítást.
- Bármely beállítás végrehajtása, a tartozékok cseréje vagy a szerszám eltevése előtt húzza ki a csatlakozót a tápaljzatból. Ezek az elővigyázatossági intézkedések megakadályozzák a véletlenszerű indítást.
- A használaton kívüli elektromos működtetésű szerszámokat is tartsa olyan helyen, ahol gyerekek nem férhetnek hozzájuk. Ne engedélyezze a készülék működtetését olyan személyeknek, akik nem ismerik a készüléket, vagy nem olvasták el a használati utasítást. Az elektromos működtetésű szerszámok veszélyesek lehetnek, ha kezdő felhasználók használják.
- Gondoskodjon a készülék helyes karbantartásáról. Ellenőrizze, hogy a mozgó részek megfelelően működnek-e és nem ragadnak-e be, illetve hogy az alkatrészek nem károsodtak-e vagy rongálódtak-e meg a működést befolyásoló mértékben. Használat előtt minden sérült alkatrészt ki kell javítani. Számos balesetet okoznak a rosszul karbantartott elektromos működtetésű szerszámok.
- Tartsa élesen és tisztán a vágószerszámokat. A helyesen karbantartott, éles vágószerszámok kevésbé akadnak el és könnyebben irányíthatók.
- Az elektromos működtetésű szerszámokat, tartozékokat, betéteket az utasításoknak és az adott típusú eszköznek megfelelően használja, figyelembe véve a munkafeltételeket és a végrehajtandó tevékenységet. Az elektromos működtetésű szerszámok rendeltetésétől eltérő használata veszélyes helyzetekhez vezethet.

5.5 Szervíz

- A javításokhoz kizárólag eredeti pótalkatrészek használhatók, és a javítási műveleteket csak minősített, szakképzett személyzet végezheti. Ez biztosítja eszköze biztonságosságát.

6 KIEGÉSZÍTŐ BIZTONSÁGI UTASÍTÁSOK AKKUMULÁTOROKHOZ ÉS TÖLTŐKHOZ

6.1 Akkumulátorok

- Tilos bármi okból kifolyólag kinyitni.
- Tilos olyan helyen tárolni, ahol a hőmérséklet meghaladhatja a 40 °C-ot.
- Csak 4 °C és 40 °C közötti hőmérsékleten töltsé.
- Az akkumulátorokat hűvös, száraz helyen tárolja (5 °C-20 °C között). Ne tárolja az akkumulátorokat lemerült állapotban.
- Előnyösebb, ha a lemerült Li-ion akkukat rendszeresen feltölti (évente legalább 4 alkalommal). A Li-ion akku hosszú távú tárolásához a 40%-os teljesítmény ideális.
- Az akkumulátorok ártalmatlanítása során kövesse „A környezetvédelem” című fejezetben foglaltakat.
- Ne tegye ki rövidzárlat hatásának. Ha közvetlenül a pozitív (+) és a negatív (-) kimenetek között érintkezés jön létre, vagy fém tárgyhoz történő véletlenszerű érintkezés során, az

akkumulátor rövidzárlatos lesz és intenzív áram halad rajta keresztül. Ennek során hő keletkezik, amelynek hatására repedés vagy tűz keletkezhet.

- Ne hűtse. Ha az akkumulátorok 100 °C fölé melegszenek, akkor a hegesztés és az elválasztó szigetelés és egyéb polimer elemek megsérülhetnek, amely az elektrolit kiszivárgását és/vagy belső rövidzárlat kialakulását okozhatják. Ennek során hő keletkezik, amelynek hatására repedés vagy tűz keletkezhet. Sőt tilos az akkumulátort elégetni, mert robbanás és/vagy intenzív tűz alakulhat ki.
- Extrém körülmények között előfordul, hogy az akkumulátor ereszt. Amikor folyadékot észlel az akkumulátoron, akkor kövesse az alábbi lépéseket:
 - Óvatosan törölje le a folyadékot egy ruhával. Kerülje a bőrrel való érintkezést.
 - Bőrrel való érintkezés és szembe jutás esetén kövesse az alábbi utasításokat:
 - ✓ Azonnal öblítse le vízzel. Semlegesítse enyhe savval, például citromlével vagy ecettel.
 - ✓ Szembe jutás esetén legalább 10 percen keresztül öblögesse bő, tiszta vízzel. Forduljon orvoshoz.



Tűzveszély! Kerülje el, hogy a leválasztott akkumulátor érintkezői rövidzárlatosak legyenek. Tilos az akkumulátort elégetni.

6.2 Töltők

- Tilos újra nem tölthető akkumulátorok feltöltését megkísérelni.
- A sérült vezetékeket azonnal cserélje ki.
- Tilos víz hatásának kitenni.
- Tilos a töltőt felnyitni.
- Ne tesztelje a töltőt.
- A töltő csak beltéri használatra alkalmas.

7 AZ AKKUMULÁTOR TÖLTÉSE, BEHELYEZÉSE VAGY ELTÁVOLÍTÁSA

7.1 Töltő kijelzései

Csatlakoztassa a töltőt a konnektorhoz

- Folyamatos zöld: kész a feltöltésre
- Villogó piros + Folyamatos zöld: töltés folyamatban
- Folyamatos zöld + Folyamatos piros: feltöltött



Megjegyzés: ha az akkumulátor nem illeszkedik megfelelően, húzza ki, és ellenőrizze, hogy az akkumulátor egység a megfelelő modell ehhez a töltőhöz, ahogy az a műszaki leírásban szerepel. Ne töltsön más típusú akkumulátort, vagy olyan akkumulátort, amely nem illeszkedik biztonságosan a töltőhöz.

1. Gyakran ellenőrizze a töltőt és az akkumulátort, miközben az csatlakoztatott a konnektorhoz
2. A töltés befejezése után húzza ki a töltőt a konnektorból, és húzza ki belőle az akkumulátort.p
3. Használat előtt tegye lehetővé, hogy az akkumulátor egység lehűljön.
4. Tárolja a töltőt és az akkumulátort zárt helyen, a gyermekek elől elzárva.



MEGJEGYZÉS: Ha az akkumulátor forró a szerszám folyamatos üzemeltetése miatt, a töltést megelőzően hagyja lehűlni szobahőmérsékletre. Ezzel megnöveli az akkumulátor élettartamát.



FIGYELEM: Mielőtt bármilyen beállítást végezne a szerszámon, kapcsolja azt ki, vagy távolítsa el belőle az akkumulátort.

- A beszereléshez: nyomja és csúsztassa akkumulátort az akkumulátor nyílásba, és ellenőrizze, hogy az akkumulátor hátoldalán a kioldó retesz a helyére pattant, és az akkumulátor biztonságosan rögzítette az üzemeltetés megkezdése előtt.
- Az eltávolításhoz: Nyomja meg az akkumulátor kioldó reteszt, és ezzel egy időben húzza ki az akkumulátort.

8 MŰSZAKI ADATOK

Típus	POWEB9010
Feszültség	18V
Akkumulátor típus	Li-ion
Akkumulátor kapacitás	18V – 1500mAh
Töltő névleges bemenet	220-240V~50Hz
Töltő névleges kimenet	21V, 1.7A
Töltési idő	18V = 1h

9 KÖRNYEZETVÉDELEM



A termék Li-iont tartalmaz. A természet megóvása érdekében kérjük, hogy az akkumulátorokat (elemeket) hasznosítsa újra, vagy ártalmatlanítsa megfelelően. A helyi, állami vagy szövetségi törvények tilthatják a Li-ion tartalmú akkumulátorok (elemek) rendes, háztartási szemétbe történő dobását. Kérje a helyi hulladékkezelő hatóság tanácsát az újrafelhasználási és/vagy ártalmatlanítási lehetőségeket illetően.

1	ОБЛАСТЬ ПРИМЕНЕНИЯ	2
2	ОПИСАНИЕ (РИС. А).....	2
3	СОДЕРЖИМОЕ УПАКОВКИ	2
4	УСЛОВНЫЕ ОБОЗНАЧЕНИЯ	2
5	ОБЩАЯ ИНСТРУКЦИЯ ПО ТЕХНИКЕ БЕЗОПАСНОСТИ ПРИ РАБОТЕ С ЭЛЕКТРОИНСТРУМЕНТОМ	3
5.1	<i>Рабочее место</i>	3
5.2	<i>Электробезопасность</i>	3
5.3	<i>Личная безопасность</i>	4
5.4	<i>Эксплуатация и уход за электроинструментом</i>	4
5.5	<i>Обслуживание</i>	5
6	ДОПОЛНИТЕЛЬНЫЕ ИНСТРУКЦИИ ПО ТЕХНИКЕ БЕЗОПАСНОСТИ ДЛЯ АККУМУЛЯТОРОВ И ЗАРЯДНЫХ УСТРОЙСТВ	5
6.1	<i>Аккумуляторы</i>	5
6.2	<i>Зарядные устройства</i>	5
7	ЗАРЯДКА И УСТАНОВКА ИЛИ СНЯТИЕ АККУМУЛЯТОРА	6
7.1	<i>Индикаторы зарядного устройства</i>	6
7.2	<i>Снятие/установка аккумулятора (рис. 1)</i>	6
8	ТЕХНИЧЕСКИЕ ДАННЫЕ.....	7
9	ОКРУЖАЮЩАЯ СРЕДА	7

**АККУМУЛЯТОРНЫЙ БЛОК ЛИТИЕВО-ИОННЫМ 18V
1500MAH
POWE9010**

1 ОБЛАСТЬ ПРИМЕНЕНИЯ

Данный аккумулятор предназначен для использования только в ЕВ питания. Аккумулятор с выходным напряжением 18V можно использовать только в устройствах данной линейки продуктов, рассчитанных на напряжение питания 18V. Не предназначен для коммерческого использования.



ПРЕДУПРЕЖДЕНИЕ! Для вашей личной безопасности, тщательно ознакомьтесь с данным руководством и общими указаниями по технике безопасности перед тем, как приступить к работе с инструментом. При передаче этого электрического инструмента для пользования другим лицам обязательно приложите данные инструкции.

2 ОПИСАНИЕ (PUC. A)

1. Кнопка снятия блока аккумуляторной батареи

3 СОДЕРЖИМОЕ УПАКОВКИ

- Удалите все упаковочные материалы.
- Удалите остатки упаковки и рекламные листки-вкладыши (если есть).
- Проверьте полноту комплекта поставки.
- Проверьте аппарат, силовой кабель, штепсель и все принадлежности на предмет повреждений при транспортировке.
- Храните упаковочные материалы по возможности до истечения гарантийного срока. После этого избавьтесь от них, используя местную систему утилизации бытовых отходов.



ПРЕДУПРЕЖДЕНИЕ: Упаковочные материалы – это не игрушки! Не позволяйте детям играть с пластиковыми пакетами! Есть опасность удушья!

Аккумуляторный блок литиево-ионным

Руководство по эксплуатации



Если детали отсутствуют или повреждены, обратитесь к своему дилеру.

4 УСЛОВНЫЕ ОБОЗНАЧЕНИЯ

В данном руководстве и/или на самой машине используются следующие символы:

	<p>Обозначает риск получения травмы или повреждения инструмента.</p>		<p>Прочитайте руководство перед использованием.</p>
	<p>Не утилизируйте аккумуляторный блок или зарядное устройство путем сжигания.</p>		<p>Не допускайте воздействия воды на зарядное устройство и аккумуляторный блок.</p>



Используйте аккумулятор и зарядное устройство в закрытых помещениях.



Температура окружающей среды 40°C макс. (только для аккумулятора)

5 ОБЩАЯ ИНСТРУКЦИЯ ПО ТЕХНИКЕ БЕЗОПАСНОСТИ ПРИ РАБОТЕ С ЭЛЕКТРОИНСТРУМЕНТОМ



Прочтите все указания инструкции по технике безопасности. Несоблюдение указаний инструкции может привести к поражению электрическим током, пожару и/или серьезной травме. Сохраните инструкцию для последующего использования. Термин «электроинструмент» в инструкции по технике безопасности относится к вашему электроинструменту, работающему от электросети (с кабелем) или от батареи (без кабеля).

5.1 Рабочее место

- Поддерживайте чистоту и хорошее освещение на рабочем месте. Беспорядок и плохое освещение могут привести к опасным случаям.
- Не используйте электроинструменты во взрывоопасной окружающей среде, например, в присутствии огнеопасных жидкостей, газов или пыли. Электроинструменты порождают искры, которые могут воспламенить пыль или испарения.
- При работе электроинструмента дети и наблюдатели должны находиться на безопасном расстоянии. Отвлечение внимания может привести к потере управления.

5.2 Электробезопасность



Всегда проверяйте, чтобы напряжение в сети соответствовало напряжению, указанному на табличке с техническими данными.

- Штепсели электроинструментов должны соответствовать розетке. Никогда не вносите изменений в конструкцию штепселя. Не используйте никакие адаптеры с заземленными электроинструментами. Оригинальные штепсели и соответствующие им розетки уменьшат риск поражения электрическим током.
- Не прикасайтесь к заземленным поверхностям, например, к трубам, радиаторам, кухонным плитам и холодильникам. При заземлении тела возрастает риск поражения электрическим током.
- Не подвергайте электроинструменты воздействию дождя или влажной среды. При попадании воды в электроинструмент возрастает риск поражения электрическим током.
- Избегайте повреждения кабеля. Никогда не пользуйтесь кабелем для переноса, вытягивания или отсоединения электроинструмента от розетки. Храните кабель подальше от источников тепла, нефтепродуктов, острых краев или движущихся деталей. Поврежденные или запутанные кабели увеличивают риск поражения электрическим током.
- При работе с электроинструментом вне помещений пользуйтесь кабелем-удлинителем, предназначенным для использования вне помещений. Использование кабеля, предназначенного для работы вне помещений, уменьшит риск поражения электрическим током.

- Если работа с электроинструментом во влажных условиях неизбежна, пользуйтесь устройством защитного отключения (УЗО) тока. Использование УЗО уменьшит риск поражения электрическим током.

5.3 *Личная безопасность*

- Будьте бдительны, следите за своими действиями и руководствуйтесь здравым смыслом при работе с электроинструментом. Не пользуйтесь электроинструментом, когда вы устали или находитесь под влиянием наркотических препаратов, алкоголя или лекарств. Потеря внимания при работе с электроинструментами лишь на мгновение может привести к серьезной травме.
- Используйте защитное снаряжение. Всегда надевайте очки для защиты глаз. Защитное снаряжение, в частности, противопылевой респиратор, обувь с предохраняющей от скольжения подошвой, защитный шлем или средства защиты органов слуха, используемые в соответствующих условиях, уменьшат риск травмы.
- Не допускайте непреднамеренного включения машины. Перед подключением к сети убедитесь, что выключатель находится в выключенном положении. Переноска электроинструментов, держа палец на выключателе, или подсоединение электроинструментов в сеть, когда выключатель находится во включенном положении, могут привести к несчастным случаям.
- Уберите все регулировочные или гаечные ключи перед включением электроинструмента. Регулировочный или гаечный ключ, оставленный во вращающейся части электроинструмента, может привести к травмам.
- Не тянитесь слишком далеко. Постоянно поддерживайте устойчивость на ногах. Это позволит лучше управлять электроинструментом в непредвиденных ситуациях.
- Одевайтесь соответствующим образом. Не надевайте просторную одежду или ювелирные изделия. Держите волосы, одежду и перчатки подальше от электроинструмента. Просторная одежда, ювелирные изделия или длинные волосы могут застрять в движущихся частях электроинструмента.
- Если предусмотрены устройства для отвода и сбора пыли, убедитесь в том, что они подсоединены и используются надлежащим образом. Использование таких устройств может уменьшить опасность, связанную с пылью.

5.4 *Эксплуатация и уход за электроинструментом*

- Не перегружайте электроинструмент. Используйте электроинструмент в соответствии с его назначением. Правильно подобранный инструмент выполнит работу лучше и надежнее в том режиме, на который он рассчитан.
- Не используйте электроинструмент с неисправным выключателем. Электроинструмент с неисправным выключателем опасен и подлежит ремонту.
- Отсоедините штепсельную вилку от источника питания перед регулировкой, сменой принадлежностей или хранением электроинструментов. Такие предупредительные меры безопасности уменьшат риск непреднамеренного включения электроинструмента.
- Храните неиспользуемые электроинструменты в недоступных для детей местах и не позволяйте людям, не знакомым с электроинструментом или с данными инструкциями, работать с электроинструментом. Электроинструменты представляют потенциальную опасность в руках неподготовленных пользователей.
- Содержите электроинструменты в исправности. Следите за тем, чтобы не было смещения или заедания движущихся частей, повреждения деталей или какого-либо другого обстоятельства, которое может повлиять на функционирование электроинструмента. Если электроинструмент поврежден, его необходимо отремонтировать. Множество несчастных случаев вызвано использованием электроинструментов, с которыми не обращались надлежащим образом.
- Содержите режущие инструменты острыми и чистыми. Правильно обслуживаемые режущие инструменты с острыми режущими кромками меньше заедают и легче управляются.

- Используйте электроинструмент, принадлежности, режущие инструменты и т.п. в соответствии с данными инструкциями и назначением конкретного типа электроинструмента, принимая во внимание условия и характер выполняемой работы. Использование электроинструмента не по назначению может привести к потенциально опасным ситуациям.

5.5 Обслуживание

- Ваш электроинструмент должен обслуживаться квалифицированным специалистом, который использует только стандартные запасные части. Это обеспечит соответствие требуемым стандартам безопасности.

6 ДОПОЛНИТЕЛЬНЫЕ ИНСТРУКЦИИ ПО ТЕХНИКЕ БЕЗОПАСНОСТИ ДЛЯ АККУМУЛЯТОРОВ И ЗАРЯДНЫХ УСТРОЙСТВ

6.1 Аккумуляторы

- Ни в коем случае не пытайтесь вскрывать аккумуляторы.
- Не храните аккумуляторы в местах, где температура может превышать 40 °С.
- Заряжайте аккумуляторы только при температурах окружающей среды от 4 °С до 40 °С.
- Храните ваши аккумуляторы в сухом прохладном месте (5 °С - 20 °С). Никогда не храните аккумуляторы в разряженном состоянии.
- Литий-ионные аккумуляторы лучше всего регулярно разряжать и перезаряжать (минимум 4 раза в год). При длительном хранении литий-ионного аккумулятора идеальной является его зарядка до 40% мощности.
- При утилизации аккумуляторов, руководствуйтесь инструкциями, приведенными в разделе «Защита окружающей среды».
- Не вызывайте короткие замыкания. Если создается соединение между положительной (+) и отрицательной (-) клеммой напрямую или через случайный контакт с металлическими предметами, возникает короткое замыкание аккумулятора, и будет протекать большой ток, вызывая выделение тепла, которое может привести к разрыву корпуса или возгоранию.
- Не нагревайте аккумуляторы. Если аккумуляторы нагреваются до температуры выше 100 °С, могут повредиться уплотнения, изолирующие сепараторы и другие полимерные компоненты, вызывая утечку электролита и/или внутреннее короткое замыкание, приводящее к выделению тепла с последующим разрывом или возгоранием. Кроме того, не бросайте аккумуляторы в огонь - может произойти взрыв и/или сильное горение.
- В экстремальных условиях может произойти утечка аккумулятора. Если вы заметите жидкость на аккумуляторе, сделайте следующее:
 - Осторожно сотрите жидкость с помощью ветоши. Избегайте контакта с кожей.
 - При контакте с кожей или глазами, следуйте указаниям ниже:
 - ✓ Немедленно промойте водой. Нейтрализуйте слабой кислотой, такой как лимонный сок или уксус.
 - ✓ При контакте с глазами, промойте в большом количестве чистой воды в течение минимум 10 минут. Обратитесь к врачу.



Опасность возгорания! Избегайте короткого замыкания контактов отсоединенного аккумулятора. Не сжигайте аккумуляторы.

6.2 Зарядные устройства

- Никогда не пытайтесь заряжать непerezаряжаемые аккумуляторы.
- Немедленно заменяйте дефектные шнуры.

- Не подвергайте действию воды.
- Не вскрывайте зарядное устройство.
- Не вставляйте никаких предметов в зарядное устройство.
- Зарядное устройство предназначено только для использования внутри помещений.

7 ЗАРЯДКА И УСТАНОВКА ИЛИ СНЯТИЕ АККУМУЛЯТОРА

7.1 Индикаторы зарядного устройства

Подключите зарядное устройство к электрической розетке.

- Горит постоянно зеленым светом: готов к зарядке.
- Мигает красным светом + Горит постоянно зеленым светом: зарядка
- Горит постоянно зеленым светом + Горит постоянно красным светом: заряжено.



Примечание: если аккумуляторную батарею невозможно подключить для зарядки, отсоедините ее и убедитесь, что модель батареи соответствует модели зарядного устройства, как показано в таблице технических характеристик. Не заряжайте аккумуляторные батареи других моделей или батареи, которые невозможно надежно закрепить в зарядном устройстве.

1. Периодически проверяйте состояние зарядного устройства и аккумуляторного блока при подключении.
2. После выполнения работ извлеките вилку зарядного устройства из электрической розетки и отсоедините его от аккумуляторного блока.
3. Перед использованием аккумуляторного блока дайте ему остыть.
4. Храните зарядное устройство и аккумуляторный блок в недоступном для детей месте.



ПРИМЕЧАНИЕ. Если после продолжительной эксплуатации электроинструмента аккумулятор слишком сильно нагрелся, перед началом зарядки дайте ему остыть до комнатной температуры. Это позволит продлить срок службы батарей.

7.2 Снятие/установка аккумулятора (рис. 1)



Предупреждение! Перед выполнением любых регулировок убедитесь, что инструмент отключен, или снимите аккумуляторную батарею.

- Установка. Прижмите и вставьте аккумуляторный блок в гнездо для подключения аккумулятора, убедитесь, что защелка на задней стороне аккумулятора зафиксировалась на месте, а аккумулятор надежно закреплен, после чего можно начинать эксплуатировать инструмент.
- Снятие. Прижмите защелку аккумулятора, одновременно извлекая аккумуляторный блок наружу.

8 ТЕХНИЧЕСКИЕ ДАННЫЕ

тип	POWEB9010
Напряжение / Частота	18В
Тип аккумулятора	Li-ion
Емкость аккумулятора	18V – 1500mAh
Номинальные характеристики на входе зарядного устройства	220-240V~50Hz
Номинальные характеристики на выходе зарядного устройства	21V, 1.7A
Время зарядки	18V = 1h

9 ОКРУЖАЮЩАЯ СРЕДА

Этот продукт содержит ионы лития. Чтобы беречь природные ресурсы, перерабатывайте или утилизируйте аккумуляторы надлежащим образом. Местные, региональные или федеральные законы могут запрещать выбрасывание литий-ионных аккумуляторов в обычный мусор. Обратитесь к местным органам власти за информацией по имеющимся способам утилизации и/или удаления отходов.

1	ПРЕДНАЗНАЧЕНИЕ НА ЕЛЕКТРИЧЕСКИЯ УРЕД	2
2	ОПИСАНИЕ (FIG. A)	2
3	СПИСЪК НА СЪДЪРЖАНИЕТО НА ОПАКОВКАТА	2
4	СИМВОЛИ	2
5	ОБЩИ ПРЕДУПРЕЖДЕНИЯ ЗА БЕЗОПАСНОСТ ПРИ ИЗПОЛЗВАНЕ НА МОЩНИ ИНСТРУМЕНТИ	3
5.1	<i>Работна зона</i>	3
5.2	<i>Електрическа безопасност</i>	3
5.3	<i>Лична безопасност</i>	3
5.4	<i>Използване и грижи за механизирания инструмент</i>	4
5.5	<i>Сервизно обслужване</i>	4
6	ДОПЪЛНИТЕЛНИ ИНСТРУКЦИИ ЗА БЕЗОПАСНОСТ ЗА АКУМУЛАТОРНИ БАТЕРИИ И ЗАРЯДНИ УСТРОЙСТВА	5
6.1	<i>Батерии</i>	5
6.2	<i>Зарядни устройства</i>	5
7	ЗАРЕЖДАНЕ, ПОСТАВЯНЕ И СВАЛЯНЕ НА АКУМУЛАТОРНАТА БАТЕРИЯ	5
7.1	<i>Индикации на зарядното устройство</i>	5
7.2	<i>Поставяне / сваляне на акумулаторната батерия (Fig. 1)</i>	6
8	ТЕХНИЧЕСКИ ДАННИ	6
9	ОКОЛНА СРЕДА	6

**АКУМУЛАТОРЕН БЛОК 18V 1500MAH
POWEB9010**

1 ПРЕДНАЗНАЧЕНИЕ НА ЕЛЕКТРИЧЕСКИЯ УРЕД

Тази акумулаторна батерия е предназначена за употреба само в гамата инструментиЕВ и зарядно устройство. Можете да използвате акумулаторната батерия от 18V само за позициите от 18V в тази гама.

Неподходящ за професионална употреба.



Предупреждение! Преди да използвате инструмента, прочетете внимателно това ръководство и общите инструкции за безопасност, заради вашата собствена сигурност. Вашият електроинструмент трябва да се предава на друг само заедно с настоящите инструкции.

2 ОПИСАНИЕ (FIG. A)

1. Бутон за освобождаване на акумулаторния блок

3 СПИСКЪК НА СЪДЪРЖАНИЕТО НА ОПАКОВКАТА

- Отстранете всички опаковъчни материали.
- Отстранете останалите опаковъчни и временни поставки (ако има такива).
- Проверете дали пакетът съдържа всички компоненти.
- Проверете дали уредът, захранващият кабел, щепселът и аксесоарите не са били повредени при транспортиране.
- Пазете опаковъчните материали почти до края на гаранционния период. След това изхвърлете в пункт за събиране на отпадъци.



ВНИМАНИЕ! Опаковъчните материали не са играчки! Не позволявайте на деца да играят с найлонови торбички! Риск от задушаване!

Акумулаторен блок

Наръчник на потребителя



В случай, че някои части липсват или са повредени, свържете се с местния дистрибутор.

4 СИМВОЛИ

В настоящия наръчник и/или върху машината са използвани следните символи:

	Обозначава опасност от нараняване или повреда на инструмента.		Прочетете инструкциите внимателно.
	Не изгаряйте акумулаторната батерия или зарядното устройство.		Не излагайте на въздействието на вода зарядното устройство и акумулаторната батерия.
	Използвайте акумулаторната батерия и зарядното устройство само в затворени помещения.		Околна температура 40°C макс. (само за акумулаторната батерия)

5 ОБЩИ ПРЕДУПРЕЖДЕНИЯ ЗА БЕЗОПАСНОСТ ПРИ ИЗПОЛЗВАНЕ НА МОЩНИ ИНСТРУМЕНТИ

Прочетете всички предупреждения за безопасност и всички инструкции. Неспазването на всички предупреждения и инструкции може да причини електрически удар, пожар и/или сериозно нараняване. Запазете всички предупреждения и инструкции за бъдещи справки. Терминът "механизиран инструмент" в предупрежденията се отнася за вашия захранван от мрежата (с кабел) или за работещ на батерии (без кабел) механизирани уред.

5.1 *Работна зона*

- Работната зона трябва да бъде чиста и добре осветена. Неподредените и неосветени зони са предпоставка за инциденти.
- Не работете с мощни инструменти във взривоопасна атмосфера, например в близост до запалими течности, газове или прах. Мощните инструменти създават искри, които могат да запалят праха или парите.
- Не допускайте присъствие на деца или странични лица, когато работите с механизирания инструмент. Разсейването може да ви накара да загубите контрол върху него.

5.2 *Електрическа безопасност*

- Щепселите на механизирания инструмент трябва да съответстват на контакта. Никога не променяйте щепсела по никакъв начин. Не използвайте никакви щепсели-преходници със заземени механизирани инструменти. Щепселите, на които не са правени промени, и съответстващите им контакти ще намалят опасността от електрически удар.
- Избягвайте телесен контакт със заземени повърхности, като тръби, радиатори, стилажи и хладилници. Заземяването на вашето тяло води до по-висок риск от електрически удар.
- Не излагайте механизирания инструмент на дъжд и не ги оставяйте в мокра среда. Ако в механизирания инструмент влезе вода, тя ще увеличи риска от електрически удар.
- Не злоупотребявайте с кабела. Никога не го използвайте за пренасяне, дърпане или изваждане от контакта на механизирания инструмент. Пазете кабела от топлина, масло, остри ръбове или движещи се части. Повредените или оплетени кабели увеличават риска от електрически удар.
- Когато работите с механизирания инструмент навън, използвайте удължителен кабел, подходящ за използване навън. Използването на такъв кабел намалява риска от електрически удар.
- Ако използването на механизирани инструменти във влажна среда е неизбежно, използвайте захранващ източник с диференциална защита (RCD). Използването на RCD намалява риска от електрически удар.

5.3 *Лична безопасност*

- Бъдете нащрек, внимавайте какво правите и използвайте здравия си разум, когато работите с механизирани инструменти. Не използвайте механизирани инструменти, когато сте уморен или сте под влиянието на наркотични вещества, алкохол или лекарства. Моментното невнимание при работа с механизирани инструменти може да доведе до сериозна телесна повреда.
- Използвайте предпазно оборудване. Винаги използвайте предпазни средства за очите. Предпазното оборудване, например, маска за прах, неплъзгащи се защитни обувки, твърда шапка или защитни средства за ушите, използвано при съответните условия, ще намали нараняванията.
- Избягвайте случайното пускане в действие. Преди да включите инструмента в контакта, се уверете, че ключът е в изключено положение. Носенето на

механизирани инструменти с пръст върху ключа за включване или включването им в контакта при ключ в положение включено създава предпоставки за инциденти.

- Преди да включите механизирания инструмент, отстранете регулировъчни или гаечни ключове. Гаечен или друг ключ, оставен закачен към въртяща се част на механизирания инструмент, може да доведе до нараняване.
- Не се пренапрягайте. Във всеки момент стойте здраво стъпили на краката си и пазете равновесие. Това ще ви позволи да имате по-добър контрол над механизирания инструмент в неочаквани ситуации.
- Облечете се подходящо. Не носете широки дрехи, нито бижута. Дръжте косата, дрехите и ръкавиците си далеч от движещите се части. Широките дрехи, бижутата или дългата коса, могат да се захванат в движещите се части.
- Ако са предоставени устройства за свързването и приспособления за улавяне и събиране на прах, се уверете, че те са свързани и се използват правилно. Използването на тези устройства може да намали опасностите, свързани с праха.

5.4 Използване и грижи за механизирания инструмент

- Не насилвайте механизирания инструмент. Използвайте правилния механизирания инструмент за съответното приложение. Правилният механизирания инструмент ще свърши работата по-добре и по-безопасно, със скоростта, за която е конструиран.
- Не използвайте механизирания инструмент, ако ключът за включване и изключване не работи. Всеки механизирания инструмент, който не може да бъде контролиран чрез ключа за включване и изключване, е опасен и трябва да бъде ремонтиран.
- Изключвайте щепсела от контакта, преди да правите регулировки, да сменят принадлежности или да прибирате механизирания инструмент. Подобни предпазни мерки за безопасност намаляват риска от случайно пускане на механизирания инструмент.
- Съхранявайте механизирания инструмент, които не се използват, далеч от достъп на деца и не позволявайте на лица, незапознати с механизирания инструмент или настоящите инструкции да работят с инструмента. Механизирания инструмент са опасни в ръцете на необучени потребители.
- Поддържайте механизирания инструмент. Проверявайте ги за разцентриране или заяждане на движещите се части, счупване на части или друго състояние, което може да окаже влияние върху работата на механизирания инструмент. Ако механизирания инструмент се повреди, ремонтирайте го преди да го използвате. Много инциденти са предизвикани от недобре поддържани механизирания инструмент.
- Поддържайте режещите инструменти остри и в добро състояние. Правилно поддържаните режещи инструменти с остри режещи ръбове е по-малко вероятно да се заклещат и се контролират по-лесно.
- Използвайте механизирания инструмент, принадлежностите, сменяемите резци и т.н. в съответствие с тези инструкции и по начина, предвиден за съответния вид механизирания инструмент, като имате предвид работните условия и работата, която трябва да се извърши. Използването на механизирания инструмент за операции, различни от тези, за които е предназначен, може да доведе до опасна ситуация.

5.5 Сервизно обслужване

- Осигурете сервизно обслужване на вашия механизирания инструмент само от квалифициран техник, който използва само идентични резервни части. Това ще гарантира поддържането на безопасността на механизирания инструмент.

6 ДОПЪЛНИТЕЛНИ ИНСТРУКЦИИ ЗА БЕЗОПАСНОСТ ЗА АКУМУЛАТОРНИ БАТЕРИИ И ЗАРЯДНИ УСТРОЙСТВА

6.1 Батерии

- Не се опитвайте да ги отваряте по никакъв повод.
- Не съхранявайте на места, където температурата може да превиши 40 °С.
- Зареждайте само при околни температури между 4 °С и 40 °С.
- Съхранявайте своите батерии на сухо, хладно място (5 °С-20 °С). Не съхранявайте никога батериите в разрежено състояние.
- Най-добре за литиево-йонните батерии е да ги разреждате и презареждате периодично (най-малко 4 пъти годишно). Идеалното зареждане за дългосрочно съхранение на Вашата литиево-йонна батерия е 40% от капацитета.
- При изхвърляне на батериите спазвайте инструкциите посочени в раздела "Защита на околната среда".
- Не извършвайте свързване на късо. Ако бъде направено свързване между положителната (+) и отрицателната (-) клемма директно или при случаен контакт с метални предмети, батерията ще бъде свързана на късо и ще протече силен ток, който ще причини генериране на топлина, която може да повреди корпуса или да причини пожар.
- Не загрявайте. Ако батериите се загреят до температури над 100 °С, уплътнението и изолационните сепаратори и други полимерни съставки могат да бъдат повредени от изтичане на електролит и/или вътрешно свързване на късо, което води до генериране на топлина, причиняващо повреда или пожар. В допълнение не хвърляйте батериите в огън, защото може да възникне експлозия и/или интензивно изгаряне.
- При екстремни условия може да възникне теч от батерията. Ако забележите течност върху батерията, постъпете по следния начин:
 - Внимателно избършете течността с кърпа. Избягвайте контакт с кожата.
 - В случай на контакт с кожата или очите следвайте долните инструкции:
 - ✓ Незабавно ги изплакнете с вода. Неутрализирайте с мека киселина като лимонен сок или оцет.
 - ✓ В случай на контакт с очите ги промийте с обилно количество чиста вода за най-малко 10 минути. Консултирайте се с лекар.



Опасност от пожар! Избягвайте свързването на късо на контактите на сметата акумулаторна батерия. Не изгаряйте акумулаторната батерия.

6.2 Зарядни устройства

- Не се опитвайте да зареждате незареждащи се батерии.
- Ако кабелите са дефектни, заменете ги веднага.
- Не излагайте на въздействието на вода.
- Не отваряйте зарядното устройство.
- Не пробивайте зарядното устройство.
- Зарядното устройство е предназначено само за работа на закрито.

7 ЗАРЕЖДАНЕ, ПОСТАВЯНЕ И СВАЛЯНЕ НА АКУМУЛАТОРНАТА БАТЕРИЯ

7.1 Индикации на зарядното устройство

- Свържете зарядното устройство към контакта
- Постоянно зелено: готовност за зареждане
 - Мигащо червено + Постоянно зелено: зареждане
 - Постоянно зелено + Постоянно червено: заредено



Бележка: ако акумулаторната батерия не ляга добре в гнездото на зарядното устройство, извадете я и проверете в таблицата със спецификации, дали това е правилния модел за това зарядно устройство. Не зареждайте други акумулаторни батерии или акумулаторни батерии, които не отговарят на зарядното устройство.

1. Проверявайте често включеното зарядно устройство и акумулаторната батерия
2. Извадете зарядното устройство от контакта и свалете акумулаторната батерия след приключване на работата.
3. Оставете акумулаторната батерия да изстине напълно, преди да я използвате отново.
4. Съхранявайте зарядното устройство и акумулаторната батерия в затворено помещение и извън обсега на деца.



БЕЛЕЖКА: Ако акумулаторната батерия се загрее при продължителна работа с инструмента, оставете я да изстине до стайна температура, преди да я включите за зареждане. Това ще удължи живота на акумулаторната батерия.

7.2 Поставяне / сваляне на акумулаторната батерия (Fig. 1)



ПРЕДУПРЕЖДЕНИЕ:: Преди да правите регулировки се уверете, че инструментът е изключен или извадете акумулаторната батерия.

- Поставяне: натиснете и плъзнете акумулаторната батерия в слота на устройството, уверете се, че отключващата пластина от задната страна на батерията щраква на място и акумулаторната батерия е сигурно закрепена преди започване на работа.
- Сваляне: Едновременно натиснете отключващата пластина и издърпайте акумулаторната батерия.

8 ТЕХНИЧЕСКИ ДАННИ

тип	POWEB9010
Напрежение	18V
Тип на акумулаторната батерия	Li-ion
Капацитет на акумулаторната батерия	18V – 1500mAh
Номинално захранващо напрежение на зарядното устройство	220-240V~50Hz
Номинално изходно напрежение и заряден ток	21V, 1.7A
Време на зареждане	18V = 1 час

9 ОКОЛНА СРЕДА



Този продукт съдържа литиев йон. За да предпазите природните ресурси, моля рециклирайте или унищожавайте батериите правилно. Местните, щатските и федералните закони могат да забранят изхвърлянето на литиево-йонни батерии в обществени сметища. Обърнете се към съответните местни власти, за да получите информация за предлаганите възможности за рециклиране и/или изхвърляне.



WWW.VARO.COM
DESIGNED AND MARKETED BY VARO
©copyright by varo

VARO - VIC. VAN ROMPUY nv
JOSEPH VAN INSTRAAAT 9 - 2500 LIER - BELGIUM

OFFICES:
IBERICA BRICOLAGE S.L. - ESPAÑA
ASIA PACIFIC HONG KONG Ltd / SHANGHAI PRC
AUSTRALIA Pty Ltd / GERMANY GmbH

POWERPLUS

POWEB9050



NL · FR · EN · DE · ES · IT · PT · NO · DA · SV · FI · EL · HR · SR · CS · SK · RO · PL · HU · RU · BG

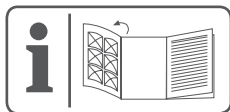

NL	NEDERLANDS	VERTAALDE VERSIE VAN DE ORIGINELE HANDLEIDING
FR	FRANÇAIS	TRADUCTION DU MODE D'EMPLOI D'ORIGINE
EN	ENGLISH	ORIGINAL INSTRUCTION MANUAL
DE	DEUTSCH	ÜBERSETZUNG DER ORIGINAL-GEBRAUCHSANWEISUNG
ES	ESPAÑOL	TRADUCCIÓN DEL MANUAL DE INSTRUCCIONES ORIGINAL
IT	ITALIANO	TRADUZIONE DEL MANUALE DI ISTRUZIONI ORIGINALE
PT	PORTUGUÊS	TRADUÇÃO DO MANUAL DE INSTRUÇÕES ORIGINAL
NO	NORSK	OVERSETTELSE AV ORIGINAL BRUKERVEILEDNING
DA	DANSK	OVERSÆTTELSE AF DEN ORIGINALE BRUGSVEJLEDNING
SV	SVENSKA	ÖVERSÄTTNING AV DEN URSPRUNGLIGA BRUKSANVISNINGEN
FI	SUOMI	ALKUPERÄISEN OHJEKIRJAN KÄÄNNÖS
EL	Ελληνικά	Μετάφραση του πρωτότυπου εγχειριδίου οδηγιών
HR	HRVATSKI	PREJEVOD ORIGINALNOG PRIRUČNIKA S UPUTAMA ZA RAD
SR	SRPSKI	PREVOD ORIGINALNOG UPUTSTVA ZA UPOTREBU
CS	ČESKY	PŘEKLAD ORIGINÁLNÍHO NÁVODU K POUŽITÍ
SK	SLOVENČINA	PREKLAD NÁVODU NA POUŽÍVANIE Z ORIGINÁLU
RO	ROMÂNĂ	TRADUCEREA MANUALULUI DE INSTRUCȚIUNI ORIGINALE
PL	POLSKI	TŁUMACZENIE ORYGINALNEJ INSTRUKCJI OBSŁUGI
HU	MAGYAR	AZ EREDETI KEZELÉSI UTASÍTÁS FORDÍTÁSA
RU	РУССКИЙ	ОРИГИНАЛЬНАЯ ИНСТРУКЦИЯ ПО ЭКСПЛУАТАЦИИ
BG	БЪЛГАРСКИ	ПРЕВОД НА ОРИГИНАЛНОТО РЪКОВОДСТВО



1	TOEPASSING	2
2	BESCHRIJVING (FIG. A)	2
3	INHOUD VAN DE VERPAKKING	2
4	TOELICHTING VAN DE SYMBOLEN	2
5	ALGEMENE VEILIGHEIDSVOORSCHRIFTEN	3
5.1	<i>Werkplaats</i>	3
5.2	<i>Elektrische veiligheid</i>	3
5.3	<i>Veiligheid van personen</i>	3
5.4	<i>Zorgvuldige omgang met en gebruik van elektrisch gereedschap</i>	4
5.5	<i>Service</i>	4
6	BIJKOMENDE VEILIGHEIDSINSTRUCTIES VOOR BATTERIJEN EN LADERS	4
6.1	<i>Batterijen</i>	4
6.2	<i>Laders</i>	5
7	OPLADEN EN INBRENGEN OF VERWIJDEREN VAN DE BATTERIJ	5
7.1	<i>Aanwijzingen op de lader</i>	5
8	TECHNISCHE GEGEVENS	6
9	MILIEU	6

**LADER 18V
POWEB9050****1 TOEPASSING**

Deze lader is bedoeld voor 18V-batterijpacks. Niet geschikt voor professioneel gebruik.



WAARSCHUWING! Lees voor uw eigen veiligheid deze **gebruiksaanwijzing goed door** alvorens de machine te gebruiken. Geef dit elektrisch werktuig **alleen samen met deze gebruiksaanwijzing door aan anderen.**

2 BESCHRIJVING (FIG. A)

1. Batterijhouder
2. Groen lampje
3. Rood lampje
4. Batterijpack (NIET meegeleverd)
5. Ontgrendelknop batterijpack

3 INHOUD VAN DE VERPAKKING

- Verwijder alle verpakkingsmateriaal.
- Verwijder de overblijvende verpakking en de transportsteunen (indien aanwezig).
- Controleer of de inhoud van de verpakking compleet is.
- Controleer het toestel, het netsnoer, de stekker en alle toebehoren op transportschade.
- Berg het verpakkingsmateriaal op tot aan het einde van de garantieperiode. Na deze periode kunt u het via uw lokale afvalinzameling laten verwijderen.



WAARSCHUWING! Verpakkingsmateriaal is geen speelgoed! Kinderen mogen niet spelen met plastic zakken! Gevaar voor verstikking!

1 x lader

1 x handleiding



Neem contact op met uw dealer wanneer er stukken ontbreken of beschadigd zijn.

4 TOELICHTING VAN DE SYMBOLEN

In deze handleiding en/of op deze machine worden de volgende symbolen gebruikt:

	Gevaar voor lichamelijk letsel of materiële schade.		Conform de essentiële eisen van de Europese richtlijn(en).
	Voor gebruik de handleiding lezen.		Klasse II - De machine is dubbel geïsoleerd een aarddraad is daarom niet nodig. (enkel voor lader)
	Gebruik de lader en de batterij enkel in afgesloten ruimtes.		

5 ALGEMENE VEILIGHEIDSVORSCHRIFTEN

WAARSCHUWING! Neem alle voorschriften en veiligheids waarschuwingen door. Het niet naleven van de voorschriften kan elektrische schokken, brand en/of ernstige verwondingen veroorzaken. Bewaar de veiligheids waarschuwingen en de instructies als referentie voor later. Het hierna gebruikte begrip „elektrisch gereedschap” heeft betrekking op elektrisch gereedschap, gevoed door het elektriciteitsnet (met elektriciteitskabel) of op batterij (snoerloos).

5.1 Werkplaats

- Hou de werkplaats opgeruimd en goed verlicht. Wanorde en een slecht verlichte werkplaats kunnen tot ongevallen leiden.
- Gebruik het apparaat niet in een omgeving waarin zich brandbare vloeistoffen, gassen of stof bevinden. Elektrisch gereedschap brengt vonken voort die dergelijke stoffen of dampen kunnen laten ontbranden.
- Zorg dat er geen kinderen of andere personen in de buurt zijn als u het elektrisch apparaat gebruikt. Afleiding kan ervoor zorgen dat u de controle over het toestel verliest.

5.2 Elektrische veiligheid

- Controleer altijd of de netspanning overeenstemt met deze vermeld op het typeplaatje.
- De stekker van het apparaat moet in het stopcontact passen. De stekker mag op geen enkele wijze worden gewijzigd. Gebruik geen adapterstekkers in combinatie met geaarde apparaten. Ongewijzigde stekkers en passende stopcontacten doen het risico op elektrische schokken afnemen.
- Vermijd lichamelijk contact met geaarde oppervlakken, zoals buizen, radiators, fornuizen en koelkasten. Er bestaat een groter risico op elektrische schokken wanneer uw lichaam geaard is.
- Hou het apparaat buiten bereik van regen of vocht. Het binnendringen van water in een elektrisch apparaat verhoogt het risico op elektrische schokken.
- Beschadig het snoer niet. Gebruik de kabel niet om het apparaat te dragen of op te hangen, of de stekker uit het stopcontact te trekken. Hou de kabel buiten bereik van hitte, olie, scherpe randen of bewegende onderdelen van het apparaat. Beschadigde of in de war geraakte kabels verhogen het risico op elektrische schokken.
- Wanneer u het gereedschap buitenshuis gebruikt, gebruik dan een verlengkabel die geschikt is voor gebruik buiten. Het gebruik van een verlengkabel die geschikt is voor gebruik buitenshuis vermindert het gevaar voor een elektrische schok.
- Wanneer het gebruik van het gereedschap in een vochtige omgeving niet te vermijden is, gebruik dan een aansluitpunt dat beveiligd is met een verliesstroomschakelaar. Het gebruik van een verliesstroomschakelaar vermindert het gevaar voor een elektrische schok.

5.3 Veiligheid van personen

- Wees aandachtig. Let op wat u doet en ga verstandig aan het werk met elektrisch gereedschap. Gebruik het apparaat niet als u moe bent of onder invloed bent van drugs, alcohol of medicijnen. Eén moment van onoplettendheid bij het gebruik van het apparaat kan tot ernstige verwondingen leiden.
- Draag uw persoonlijke veiligheidsuitrusting en steeds een veiligheidsbril. Door een persoonlijke veiligheidsuitrusting (stofmasker, niet glijdende veiligheidsschoenen, een veiligheidshelm of een gehoorbescherming - afhankelijk van de aard en het gebruik van het elektrisch gereedschap) te dragen, doet u het risico op verwondingen afnemen.
- Voorkom een ongewilde inbedrijfstelling. Ga na of de schakelaar op "UIT(0)" staat voor u de stekker in het stopcontact steekt. Als u bij het dragen van het apparaat de vinger aan de schakelaar houdt of de stekker in het stopcontact steekt terwijl het ingeschakeld is, kan dat tot ongevallen leiden.

- Verwijder instelgereedschap of schroef sleutels voor u het apparaat inschakelt. Gereedschap dat of een sleutel die zich in een draaiend onderdeel van het apparaat bevindt, kan tot verwondingen leiden.
- Overschat uzelf niet. Neem een veilige houding aan en zorg dat u uw evenwicht niet verliest. Zo kunt u het apparaat in een onverwachte situatie beter onder controle houden.
- Draag gepaste kleding. Draag geen wijde kleren en geen sieraden. Hou uw haar, kleren en handschoenen buiten het bereik van bewegende delen. Losse kleren, sieraden en lange haren kunnen door bewegende delen worden gegrepen.
- Als er stofzuig- en stofvanginrichtingen kunnen worden gemonteerd, moet u ervoor zorgen dat die aangesloten zijn en juist worden gebruikt. Het gebruik van dergelijke inrichtingen doet de gevaren door stof afnemen.

5.4 Zorgvuldige omgang met en gebruik van elektrisch gereedschap

- Overbelast het apparaat niet. Gebruik voor uw werk het elektrische gereedschap dat daarvoor bestemd is. Elektrisch gereedschap zal beter presteren en veiliger werken wanneer het wordt gebruikt in situaties waarvoor het dient.
- Gebruik geen elektrisch apparaat waarvan de schakelaar defect is. Een elektrisch apparaat dat niet meer kan worden in- of uitgeschakeld, is gevaarlijk en moet worden hersteld.
- Trek de stekker uit het stopcontact voor u het apparaat instelt, accessoires vervangt of het apparaat opbergt. Deze voorzorgsmaatregel voorkomt dat het apparaat ongewild wordt gestart.
- Bewaar ongebruikt elektrisch gereedschap buiten het bereik van kinderen. Laat personen die niet vertrouwd zijn met het apparaat of die deze gebruiksaanwijzing niet hebben gelezen, het apparaat niet gebruiken. Elektrisch gereedschap is gevaarlijk als het door onervaren personen wordt gebruikt.
- Ga zorgvuldig om met het apparaat. Controleer op verkeerd uitgelijnde of vastgelopen bewegende onderdelen, breuk of andere defecten die de werking van het gereedschap zouden kunnen beïnvloeden. Elektrisch gereedschap dat defect is moet hersteld worden. Veel ongevallen worden veroorzaakt door slecht onderhouden elektrisch gereedschap.
- Hou snijgereedschap scherp en zuiver. Zorgvuldig onderhouden snijgereedschap met scherpe kanten raakt minder snel geklemd en is gemakkelijker te hanteren.
- Gebruik elektrisch gereedschap, accessoires, speciaal gereedschap en dergelijke meer in overeenstemming met deze gebruiksaanwijzing en zoals het voor het type van apparaat is voorgeschreven. Hou bovendien rekening met de werkomstandigheden en de uit te voeren werkzaamheden. Het gebruik van elektrisch gereedschap voor andere doeleinden dan de voorgeschreven, kan tot gevaarlijke situaties leiden.

5.5 Service

- Laat uw apparaat uitsluitend door gekwalificeerde vaklui en met originele reserveonderdelen herstellen. Zo bent u er zeker van dat het apparaat aan de veiligheidseisen blijft voldoen.

6 BIJKOMENDE VEILIGHEIDSINSTRUCTIES VOOR BATTERIJEN EN LADERS

6.1 Batterijen

- Probeer nooit om batterijen, om wat voor reden ook, te openen.
- Bewaar ze niet op plekken waar de temperatuur de 40 °C kan overschrijden.
- Laad ze enkel op bij temperaturen tussen de 4 °C en 40 °C.
- Bewaar uw batterijen op een koele droge plaats (5 °C-20 °C). Bewaar batterijen nooit in ontladen toestand.
- Het is beter voor Li-ion batterijen om ze regelmatig te ontladen en te herladen (minstens 4 keer per jaar). De ideale lading voor het langdurig opbergen van uw Li-ion batterij bedraagt 40% van de capaciteit.

- Wanneer u ze moet wegwerpen, volg dan de instructies in het gedeelte “Het milieu beschermen”.
- Veroorzaak geen kortsluitingen. Wanneer er rechtstreeks of per ongeluk, door contact met een metalen voorwerp, een verbinding wordt gemaakt tussen de positieve (+) en de negatieve (-) contactaansluiting, dan wordt de batterij kortgesloten en zal er een zeer grote stroom gaan vloeien die hitte zal veroorzaken wat tot het barsten van de behuizing of tot brand kan leiden.
- Verhit ze niet. Wanneer batterijen boven de 100 °C verwarmd worden, zullen de afdichtingen, isolatielagen en andere polymeerlagen beschadigd raken wat tot het lekken van het elektrolyt en/of interne kortsluiting kan leiden wat dan weer hitte veroorzaakt en tot barsten of brand kan leiden. Werp batterijen niet in het vuur: gevaar voor een explosie of intense brand.
- Onder extreme omstandigheden kan het voorkomen dat de batterij gaat lekken. Wanneer u vloeistof op de batterij ontdekt, volg dan de onderstaande instructies:
 - Neem de vloeistof zorgvuldig op d.m.v. een vod. Vermijd huidcontact.
 - Volg onderstaande instructies bij huid- of oogcontact:
 - ✓ Spoel onmiddellijk met water. Neutraliseer met een zacht zuur zoals citroensap of azijn.
 - ✓ Bij oogcontact: spoel overvloedig met water gedurende minimaal 10 minuten en contacteer een arts.



Brandgevaar! Vermijd het kortsluiten van de contacten van een batterij die uit het toestel is genomen. Verbrand een batterij niet.

6.2 Laders

- Probeer nooit om niet-oplaadbare batterijen te laden.
- Laat defecte snoeren onmiddellijk herstellen.
- Niet blootstellen aan water.
- Open de lader niet.
- De behuizing van de lader niet doorboren.
- De lader is uitsluitend bestemd voor gebruik binnenshuis.

7 OPLADEN EN INBRENGEN OF VERWIJDEREN VAN DE BATTERIJ

7.1 Aanwijzingen op de lader

Sluit de lader aan op een stopcontact

- Continu groen: klaar om op te laden
- Rood knipperen + continu groen: laadt op
- Continu groen + continu rood: opgeladen



Opmerking: als de batterij niet goed in de lader past, koppel ze dan los en controleer op de specificatiefiche of dit het juiste model batterijpack is voor deze lader. Laad geen ander batterijpack of een batterijpack dat niet stevig in de lader past.

1. Controleer de lader en het batterijpack regelmatig tijdens het opladen.
2. Koppel de lader los van het stopcontact en van het batterijpack wanneer de batterij opgeladen is.
3. Laat het batterijpack volledig afkoelen vóór u het gebruikt.
4. Berg de lader en het batterijpack binnen op, buiten het bereik van kinderen.



OPMERKING: als de batterij heet is na langdurig gebruik op het apparaat, laat ze dan tot kamertemperatuur afkoelen vóór u ze oplaadt. Dit zal de levensduur van uw batterijen verlengen.

8 TECHNISCHE GEGEVENS

Type	POWEB9050
Nominale ingangsspanning lader	220-240 V~50 Hz
Nominale uitgangsspanning lader	21V, 1,7 A
Batterijtype	18V li-ion-batterijpack 1.5Ah 18V li-ion batterijpack 3.0Ah

9 MILIEU



Indien u, na zekere tijd, beslist uw machine te vervangen, werp deze dan niet weg bij uw huishoudelijk afval maar doe dit op een milieuvriendelijke wijze. Afval geproduceerd door elektrische machines mag niet op dezelfde manier behandeld worden als het gewone huishoudelijke afval. Breng het naar een recyclagecentrum op plaatsen waar zulke gepaste installaties bestaan. Raadpleeg de plaatselijke instanties of de verkoper voor adviezen over inzameling en verwerking.

1	UTILISATION	2
2	DESCRIPTION (FIG. A)	2
3	LISTE DES PIÈCES CONTENUES DANS L'EMBALLAGE	2
4	PICTOGRAMMES	2
5	CONSIGNES DE SÉCURITÉ GÉNÉRALES	3
5.1	<i>Lieu de travail</i>	3
5.2	<i>Sécurité électrique</i>	3
5.3	<i>Sécurité des personnes</i>	3
5.4	<i>Précautions de manipulation et d'utilisation d'outils électriques</i>	4
5.5	<i>Entretien</i>	4
6	CONSIGNES DE SÉCURITÉ SUPPLÉMENTAIRES POUR LES BATTERIES ET LES CHARGEURS	4
6.1	<i>Batteries</i>	4
6.2	<i>Chargeurs</i>	5
7	CHARGE ET INSERTION OU RETRAIT DE LA BATTERIE.....	5
7.1	<i>Indications du chargeur</i>	5
8	DONNÉES TECHNIQUES	6
9	ENVIRONNEMENT	6

POWERPLUS

CHARGEUR 18V

POWEB9050

POWEB9050

FR

1 UTILISATION

Ce chargeur est conçu pour les blocs de batteries 18V. Ne convient pas à une utilisation professionnelle.



MISE EN GARDE! Pour votre propre sécurité, lisez préalablement ce manuel et les consignes de sécurité générales avant d'utiliser la machine. Si vous cédez votre appareil, joignez-y toujours ce mode d'emploi.

2 DESCRIPTION (FIG. A)

1. Connexion de la batterie
2. Voyant vert
3. Voyant rouge
4. Bloc de batteries (NON inclus)
5. Bouton d'ouverture du bloc de batteries

3 LISTE DES PIECES CONTENUES DANS L'EMBALLAGE

- Retirez tous les matériaux d'emballage.
- Retirez les supports d'emballage et de transport restants (le cas échéant).
- Vérifiez qu'il ne manque rien dans le carton.
- Vérifiez que l'appareil, le cordon d'alimentation, la fiche d'alimentation électrique et tous les accessoires n'ont pas subi de dommages au cours du transport.
- Conservez les matériaux d'emballage le plus longtemps possible jusqu'à la fin de la période de garantie. Jetez-les ensuite conformément à votre système de mise au rebut des déchets.



AVERTISSEMENT : Les matériaux d'emballage ne sont pas des jouets ! Les enfants ne doivent pas jouer avec des sacs en plastique ! Il existe un risque de suffocation!

1 chargeur
1 manuel



En cas de pièces manquantes ou endommagées, contactez votre revendeur.

4 PICTOGRAMMES

Les symboles suivants sont utilisés dans ce mode d'emploi et/ou sur la machine:

	Risque de lésion corporelle ou de dégâts matériels.		Conformément aux principales exigences de la/des directive(s) Européenne(s).
	Lire le manuel avant utilisation.		Machine de la classe II – Double isolation – vous n'avez pas besoin d'une prise avec mise à terre. (uniquement pour le chargeur)



Utiliser la batterie et le chargeur uniquement dans des pièces fermées.

5 CONSIGNES DE SÉCURITÉ GÉNÉRALES

Attention, tous les avertissements et consignes de sécurité doivent être lus ! Un non-respect des avertissements et des consignes peut entraîner des décharges électriques, des incendies et/ou des blessures graves. Conservez tous les avertissements et consignes de sécurité pour une consultation ultérieure. La notion d'"outil électrique" utilisée ci-après fait référence à un outil électrique connecté au réseau électrique (avec câble secteur) ou à un outil électrique alimenté par batterie (sans fil).

5.1 *Lieu de travail*

- Maintenez la propreté et un éclairage correct dans votre espace de travail. Désordre et manque de lumière peuvent donner lieu à des accidents.
- N'utilisez pas les outils électriques dans un environnement présentant un risque d'explosion, contenant par exemple des liquides, gaz ou poussières inflammables. Les outils électriques produisent des étincelles susceptibles de provoquer l'embrasement de la poussière ou des vapeurs.
- Maintenez les enfants et les tierces personnes à l'écart lorsque vous utilisez l'outil électrique. Vous risquez de perdre le contrôle de l'appareil en cas de distraction.

5.2 *Sécurité électrique*

- La tension d'alimentation doit correspondre à celle indiquée sur l'étiquette des caractéristiques.
- La fiche de raccordement des outils électriques doit être adaptée à la prise. La fiche secteur ne peut en aucun cas être modifiée. N'utilisez pas d'adaptateur en même temps que des outils électriques mis à la terre. Des fiches secteur non modifiées et des prises adaptées réduisent le risque de décharge électrique.
- Evitez tout contact corporel avec des surfaces mises à la terre telles que robinets, chauffages, cuisinières électriques et réfrigérateurs. Le risque de décharge électrique augmente lorsque votre corps est mis à la terre.
- Tenez les outils électriques à l'écart de la pluie ou de l'humidité. La pénétration d'eau dans un appareil électrique augmente le risque de décharge.
- N'endommagez pas le cordon d'alimentation. Ne l'utilisez pas pour porter, tirer ou débrancher l'outil électrique de la prise. Tenez le câble secteur à l'écart de la chaleur, de l'huile, des bords coupants ou des pièces mobiles de l'appareil. Des câbles secteurs endommagés ou emmêlés augmentent le risque de décharge électrique.
- Lorsque vous utilisez un outil électrique à l'air libre, n'employez que des rallonges autorisées dans le cadre d'un usage extérieur. L'usage d'une rallonge convenant à un usage extérieur réduit le risque de décharge électrique.
- Si vous êtes obligé d'utiliser des outils électriques dans un local humide, utilisez une alimentation électrique protégée par un dispositif à courant résiduel (RCD). L'utilisation d'un RCD réduit le risque de décharge.

5.3 *Sécurité des personnes*

- Soyez attentif. Faites attention à ce que vous faites et faites preuve de bon sens lorsque vous utilisez un outil électrique. N'utilisez pas un outil électrique lorsque vous êtes fatigué ou sous l'influence de la drogue, de l'alcool ou de médicaments. Un moment d'inattention durant l'utilisation d'outils électriques peut engendrer des blessures graves.
- Portez un équipement de protection individuel ainsi que des lunettes de protection en toutes circonstances. Le port d'un équipement de protection individuel tel que masque

anti-poussière, chaussures de sécurité antidérapantes, casque de protection ou protections auditives, selon l'usage de l'outil électrique, réduit le risque de blessures.

- Évitez toute mise en marche imprévue. Assurez-vous que le commutateur se trouve en position éteinte avant de brancher la fiche secteur dans la prise. Un risque d'accident existe si votre doigt se trouve sur le commutateur de l'outil électrique lorsque vous portez celui-ci ou lorsque vous le raccordez au secteur en position allumée.
- Retirez les outils de réglage ou les clés de serrage avant de mettre l'outil électrique en circuit. Un outil ou une clé se trouvant dans une partie rotative de l'outil électrique est susceptible de provoquer des blessures.
- Ne tendez pas les bras trop loin. Veillez à conserver une position sûre et maintenez votre équilibre à tout moment. Cela vous permettra de mieux contrôler l'outil électrique dans les situations inattendues.
- Portez des vêtements appropriés. Ne portez pas de vêtements larges ni de bijoux. Maintenez les cheveux, vêtements et gants à l'écart de l'outil électrique. Les vêtements amples, les bijoux ou les cheveux longs peuvent être happés par les pièces mobiles.
- Si des dispositifs d'aspiration et de réception de la poussière sont montés, assurez-vous que ceux-ci sont raccordés et correctement employés. L'utilisation de ces dispositifs réduit les risques inhérents à la poussière.

5.4 Précautions de manipulation et d'utilisation d'outils électriques

- Ne surchargez pas l'outil électrique. Utilisez l'outil électrique adapté à votre travail. Un outil électrique adapté vous permettra d'effectuer un travail plus efficace et plus sûr dans le champ d'application concerné.
- N'utilisez aucun outil électrique dont le commutateur est défectueux. Un outil électrique ne pouvant plus être allumé ou éteint est dangereux et doit être réparé.
- Retirez la fiche secteur de la prise avant de procéder à des réglages, de remplacer des accessoires ou de ranger l'outil électrique. Cette mesure de précaution empêche la mise en marche imprévue de l'outil électrique.
- Conservez les outils électriques inutilisés hors d'atteinte des enfants. Ne laissez pas des personnes ne connaissant pas l'appareil ou n'ayant pas pris connaissance de ces consignes utiliser l'appareil. Les outils électriques sont dangereux lorsqu'ils sont utilisés par des personnes inexpérimentées.
- Entretenez l'appareil avec soin. Contrôlez qu'aucune pièce mobile de l'appareil n'est décentrée ou grippée, qu'aucune pièce n'est cassée ou endommagée au point d'entraver le fonctionnement de l'appareil. Faites réparer les pièces endommagées avant d'utiliser l'appareil. De nombreux accidents sont dus à un entretien défaillant des outils électriques.
- Maintenez la propreté et l'affûtage des outils tranchants. Des outils tranchants entretenus avec soin, équipés de lames affûtées, se bloquent moins souvent et sont plus faciles à diriger.
- Utilisez l'outil électrique, les accessoires, les outils de coupe ou autres en respectant ces consignes et de la manière prescrite pour le type d'outil électrique concerné. Tenez compte des conditions d'emploi et du travail à accomplir. L'utilisation d'outils électriques à des fins autres que les applications prévues peut aboutir à des situations dangereuses.

5.5 Entretien

- Ne faites réparer votre outil électrique que par du personnel qualifié, au moyen de pièces de rechange d'origine uniquement, de manière à préserver la sécurité de l'appareil.

6 CONSIGNES DE SÉCURITÉ SUPPLÉMENTAIRES POUR LES BATTERIES ET LES CHARGEURS

6.1 Batteries

- N'essayez en aucun cas d'ouvrir une batterie.
- Ne rangez pas une batterie dans un endroit où la température dépasse 40 °C.

- Chargez la batterie uniquement à une température ambiante comprise entre 4 °C et 40 °C.
- Entrez vos batteries dans un endroit frais (5 °C-20 °C) et sec. N'entrez jamais les batteries si elles sont déchargées.
- Il est préférable de décharger et recharger régulièrement les batteries au Li-ion (au moins 4 fois par an). La charge idéale pour un entreposage à long terme de votre batterie au Li-ion est d'environ 40 % de sa capacité.
- Lors de la mise au rebut de la batterie, suivez les instructions fournies à la section « Protection de l'environnement ».
- Ne provoquez pas de court-circuit. En cas de connexion directe entre les bornes positive (+) et négative (-) ou de contact accidentel avec des objets métalliques, la batterie est court-circuitée et un courant intense la traverse, générant une chaleur susceptible de provoquer une rupture du carter ou un incendie.
- Ne chauffez pas la batterie. Si la batterie chauffe à une température supérieure à 100 °C, les séparateurs de scellement et d'isolation et les autres composants polymères risquent d'être endommagés, ce qui entraînerait une fuite d'électrolyte et/ou un court-circuit interne générant une chaleur susceptible de provoquer une rupture ou un incendie. En outre, ne jetez pas la batterie au feu, ce qui risquerait d'entraîner une explosion et/ou une flamme intense.
- Dans certaines conditions extrêmes, une fuite de batterie peut se produire. Si vous remarquez du liquide sur la batterie, procédez comme suit :
 - Essayez soigneusement le liquide à l'aide d'un chiffon. Évitez tout contact cutané.
 - En cas de contact oculaire, suivez les instructions ci-dessous :
 - ✓ Rincez immédiatement à l'eau. Neutralisez à l'aide d'un acide doux comme du jus de citron ou du vinaigre.
 - ✓ En cas de contact oculaire, rincez abondamment à l'eau propre pendant au moins 10 minutes. Consultez un médecin.



Risque d'incendie ! Évitez de court-circuiter les contacts d'une batterie détachée. N'incinerez pas la batterie.

6.2 Chargeurs

- Ne tentez jamais de charger des batteries non rechargeables.
- Remplacez immédiatement tout cordon d'alimentation défectueux.
- N'exposez pas le chargeur à l'eau.
- N'ouvrez pas le chargeur.
- Ne sondez pas le chargeur.
- Le chargeur est destiné à un usage en intérieur uniquement.

7 CHARGE ET INSERTION OU RETRAIT DE LA BATTERIE

7.1 Indications du chargeur

Brancher le chargeur sur la prise de courant électrique.

- Vert fixe : prêt à charger
- Rouge clignotant + Vert fixe: en charge
- Vert et rouge fixe: chargé



Remarque : si la batterie ne s'insère pas correctement, la débrancher et vérifier qu'il s'agit d'un modèle adapté à ce type de chargeur, conformément au tableau des spécifications. Ne pas charger un autre bloc de batteries ou toute batterie qui ne s'insère pas en toute sécurité dans le chargeur.

1. Surveiller régulièrement le chargeur et la batterie pendant le processus de charge.
2. Après la charge, débrancher le chargeur de la prise et retirer la batterie.
3. Laisser la batterie refroidir complètement avant de l'utiliser.
4. Ranger le chargeur et la batterie dans un endroit sûr, hors de portée des enfants.



REMARQUE : si la batterie est chaude après une utilisation prolongée dans l'outil, la laisser refroidir à température ambiante avant de la recharger. Cela permet de prolonger la durée de vie des batteries.

8 DONNEES TECHNIQUES

Type	POWEB9050
Puissance d'entrée du chargeur	220-240 V~50 Hz
Puissance de sortie du chargeur	21V, 1,7 A
Type de batterie	Bloc de batteries li-ion 18V 1.5Ah Bloc de batteries li-ion 18V 3.0Ah

9 ENVIRONNEMENT



Si, après un certain temps, vous décidez de remplacer votre machine, ne vous en débarrassez pas avec les ordures ménagères mais destinez-la à un traitement respectueux de l'environnement.

Les déchets électriques ne peuvent être traités de la même manière que les ordures ménagères ordinaires. Procédez à leur recyclage, là où il existe des installations adéquates. Renseignez-vous à propos des procédés de collecte et de traitement auprès des autorités locales compétentes ou de votre revendeur.

1	APPLICATION	2
2	DESCRIPTION (FIG A)	2
3	PACKAGE CONTENT LIST.....	2
4	SYMBOLS	2
5	GENERAL POWER TOOL SAFETY WARNINGS	3
5.1	<i>Working area</i>	3
5.2	<i>Electrical safety</i>	3
5.3	<i>Personal safety</i>	3
5.4	<i>Power tool use and care</i>	4
5.5	<i>Service</i>	4
6	ADDITIONAL SAFETY INSTRUCTIONS FOR BATTERIES AND CHARGERS	4
6.1	<i>Batteries</i>	4
6.2	<i>Chargers</i>	5
7	CHARGING AND INSERTION OR REMOVAL OF BATTERY	5
7.1	<i>Charger indications</i>	5
8	TECHNICAL DETAILS.....	5
9	ENVIRONMENT	5

1 APPLICATION

This charger is designed for 18V battery pack. Not suitable for professional use.



WARNING! Read this manual and general safety instructions carefully before using the appliance, for your own safety. Your power tool should only be passed on together with these instructions.

2 DESCRIPTION (FIG A)

1. Battery port
2. Green light
3. Red light
4. Battery pack (NOT included)
5. Battery pack release button

3 PACKAGE CONTENT LIST

- Remove all packaging materials.
- Remove remaining packing and package inserts (if included).
- Check that the package contents are complete.
- Check the appliance, the power cord, the power plug and all accessories for transportation damage.
- Keep the packing materials as far as possible till the end of the warranty period. Dispose it into your local waste disposal system afterwards.



WARNING: Packaging materials are not toys! Children must not play with plastic bags! Danger of suffocation!





1 x charger
 1 x Manual



If any parts are missing or damaged, please contact your dealer.

4 SYMBOLS

In this manual and/or on the machine the following symbols are used:

	Denotes risk of personal injury or damage to the tool.		In accordance with essential requirements of the European directive(s)
	Read manual before use		"Class II - The machine is double insulated; Earthing wire is therefore not necessary (only for charger)
	Use battery and charger only in closed rooms		

5 GENERAL POWER TOOL SAFETY WARNINGS

Read all safety warnings and instructions. Failure to heed warnings and follow instructions may result in electric shock, fire and/or serious injury. Keep safety warnings and instructions for future reference. The term "power tool" in the safety warnings refers to your mains-operated (corded) power tool or battery- operated (cordless) power tool.

5.1 Working area

- Keep working area clean and well lit. Untidy and dark areas can lead to accidents.
- Do not operate power tools in potentially explosive surroundings, for example, in the presence of inflammable liquids, gases or dust. Power tools create sparks which may ignite the dust or fumes.
- Keep children and bystanders at a distance when operating a power tool. Distractions can cause you to lose control of it.

5.2 Electrical safety

- Always check that the power supply corresponds to the voltage on the rating plate.
- Power tool plugs must match the outlet. Never modify the plug in any way. Do not use adapter plugs with earthed power tools. Unmodified plugs and matching outlets will reduce the risk of an electric shock.
- Avoid body contact with earthed surfaces such as pipes, radiators, kitchen ranges and refrigerators. There is an increased risk of an electric shock if your body is earthed.
- Do not expose power tools to rain or wet conditions. If water gets inside a power tool, it will increase the risk of an electric shock.
- Do not damage the cord. Never use the cord for carrying, pulling or unplugging the power tool. Keep the cord away from heat, oil, sharp edges or moving parts. Damaged or entangled cords increase the risk of an electric shock.
- When operating a power tool outdoors, use an extension cable suitable for outdoor use. Using a cord suitable for outdoor use reduces the risk of an electric shock.
- If operating a power tool in a damp location is unavoidable, use a power supply protected by a residual current device (RCD). Using an RCD reduces the risk of an electric shock.

5.3 Personal safety

- Stay alert, watch what you are doing and use common sense when operating a power tool. Do not use a power tool when you are tired or under the influence of drugs, alcohol or medication. A moment of inattention when operating a power tool may result in serious personal injury.
- Use safety equipment. Always wear eye protection. Using safety equipment such as a dust mask, non-skid safety shoes, a hard hat, or hearing protection whenever it is needed will reduce the risk of personal injury.
- Avoid accidental starts. Ensure the switch is in the off position before inserting the plug. Carrying power tools with your finger on the switch or plugging in power tools when the switch is in the on position makes accidents more likely.
- Remove any adjusting keys or spanners before turning on the power tool. A spanner or key left attached to a rotating part of the power tool may result in personal injury.
- Do not reach out too far. Keep your feet firmly on the ground at all times. This will enable you retain control over the power tool in unexpected situations.
- Dress properly. Do not wear loose clothing or jewellery. Keep your hair, clothing and gloves away from the power tool. Loose clothes, jewellery or long hair can become entangled in the moving parts.
- If there are devices for connecting dust extraction and collection facilities, please ensure that they are attached and used correctly. Using such devices can reduce dust-related hazards.

5.4 Power tool use and care

- Do not expect the power tool to do more than it can. Use the correct power tool for what you want to do. A power tool will achieve better results and be safer if used in the context for which it was designed.
- Do not use the power tool if the switch cannot turn it on and off. A power tool with a broken switch is dangerous and must be repaired.
- Disconnect the plug from the power source before making adjustments, changing accessories, or storing power tools. Such preventive safety measures reduce the risk of starting the power tool accidentally.
- Store power tools, when not in use, out of the reach of children and do not allow people who are not familiar with the power tool or these instructions to operate it. Power tools are potentially dangerous in the hands of untrained users.
- Maintain power tools. Check for misalignment or jammed moving parts, breakages or any other feature that might affect the operation of the power tool. If it is damaged, the power tool must be repaired. Many accidents are caused by using poorly maintained power tools.
- Keep cutting tools sharp and clean. Properly maintained cutting tools with sharp cutting edges are less likely to jam and are easier to control.
- Use the power tool, accessories and cutting tools, etc., in accordance with these instructions and in the manner intended for the particular type of power tool, taking into account the working conditions and the work which needs to be done. Using a power tool in ways for which it was not intended can lead to potentially hazardous situations.

5.5 Service

- Your power tool should be serviced by a qualified specialist using only standard spare parts. This will ensure that it meets the required safety standards.

6 ADDITIONAL SAFETY INSTRUCTIONS FOR BATTERIES AND CHARGERS

6.1 Batteries

- Never attempt to open for any reason.
- Do not store in locations where the temperature may exceed 40 °C.
- Charge only at ambient temperatures between 4 °C and 40 °C.
- Store your batteries in a cool dry place (5 °C-20 °C). Never store batteries in discharged state.
- It is better for Li-ion batteries to discharge and reload them regularly (at least 4 times a year). The ideal charge for long-term storage of your Li-ion battery is 40% of capacity.
- When disposing of batteries, follow the instructions given in the section "Protecting the environment".
- Do not cause short circuits. If connection is made between the positive (+) and negative (-) terminal directly or via accidental contact with metallic objects, the battery is short circuited and an intense current will flow causing heat generation which may lead to casing rupture or fire.
- Do not heat. If batteries are heated to above 100 °C, sealing and insulating separators and other polymer components may be damaged resulting in electrolyte leakage and/or internal short circuiting leading to heat generation causing rupture or fire. Moreover do not dispose of the batteries in fire, explosion and/or intense burning may result.
- Under extreme conditions, battery leakage may occur. When you notice liquid on the battery, proceed as follows:
 - Carefully wipe the liquid off using a cloth. Avoid skin contact.
 - In case of skin or eye contact, follow the instructions below:
 - ✓ Immediately rinse with water. Neutralize with a mild acid such as lemon juice or vinegar.

- ✓ In case of eye contact, rinse abundantly with clean water for at least 10 minutes. Consult a physician.



Fire hazard! Avoid short-circuiting the contacts of a detached battery. Do not incinerate the battery.

6.2 Chargers

- Never attempt to charge non-rechargeable batteries.
- Have defective cords replaced immediately.
- Do not expose to water.
- Do not open the charger.
- Do not probe the charger.
- The charger is intended for indoor use only.

7 CHARGING AND INSERTION OR REMOVAL OF BATTERY

7.1 Charger indications

Connect the charger to the power outlet socket

- Solid green: ready to charge
- Flickering red + solid green: charging
- Solid green and red: charged



Note: if the battery does not fit properly, disconnect it and confirm that the battery pack is the correct model for this charger as shown on the specification chart. Do not charge any other battery pack or any battery pack that does not securely fit the charger.

1. Frequently monitor the charger and battery pack while connected
2. Unplug the charger and disconnect it from the battery pack when finished.
3. Allow the battery pack to cool completely before using it.
4. Store the charger and battery pack indoors, out of reach of children.



NOTE: If battery is hot after continuous use in the tool, allow it to cool down to room temperature before charging. This will extend the life of your batteries.

8 TECHNICAL DETAILS

Type	POWEB9050
Charger rating input	220-240V~50Hz
Charger rating output	21V, 1.7A
Battery type	18V li-ion battery pack 1.5Ah 18V li-ion battery pack 3.0Ah

9 ENVIRONMENT



Should your appliance need replacement after extended use, do not dispose of it with the household refuse, but in an environmentally safe way.

Waste produced by electrical machine items should not be handled like normal household rubbish. Please recycle where recycle facilities exist. Check with your Local Authority or retailer for recycling advice.

1	EINSATZBEREICH	2
2	BESCHREIBUNG DER TEILE (ABB. A).....	2
3	VERZEICHNIS DES VERPACKUNGSIHHALTS	2
4	ERKLÄRUNG DER SYMBOLE	2
5	ALLGEMEINE SICHERHEITSHINWEISE FÜR ELEKTROWERKZEUGE	3
5.1	<i>Arbeitsplatz</i>	3
5.2	<i>Elektrische Sicherheit</i>	3
5.3	<i>Sicherheit von Personen</i>	3
5.4	<i>Der Gebrauch und die Pflege von elektrisch betriebenen Geräten</i>	4
5.5	<i>Wartung</i>	4
6	ZUSÄTZLICHE SICHERHEITSHINWEISE FÜR AKKUS UND LADEGERÄTE	5
6.1	<i>Akkus</i>	5
6.2	<i>Ladegeräte</i>	5
7	DEN AKKU LADEN UND EINSETZEN ODER HERAUSNEHMEN	5
7.1	<i>Anzeigen am Ladegerät</i>	5
8	TECHNISCHE DATEN	6
9	UMWELT	6

1 EINSATZBEREICH

Dieses Ladegerät ist für 20 V-Akkupacks und 40 V-Akkupacks konzipiert. Nicht für den professionellen Einsatz geeignet.



WARNHINWEIS! Bitte lesen Sie vor der Inbetriebnahme des Geräts zu Ihrer eigenen Sicherheit dieses Handbuch und die allgemeinen Sicherheitshinweise gründlich durch. Wenn Sie das Gerät Dritten überlassen, legen Sie diese Gebrauchsanweisung immer bei.

2 BESCHREIBUNG DER TEILE (ABB. A)

1. Akkuanschluss
2. Grüne Leuchte
3. Rote Leuchte
4. Akkupack mit Akku-Ladezustandsanzeige (NICHT eingeschlossen)
5. Akkupack-Freigabeknopf
6. Knopf für Akku-Ladezustandsanzeige

3 VERZEICHNIS DES VERPACKUNGSINHALTS

- Entfernen Sie das Verpackungsmaterial.
- Entfernen Sie die Verpackungs- und Transportsicherungen (falls vorhanden).
- Überprüfen Sie, ob der Lieferumfang vollständig ist.
- Kontrollieren Sie das Gerät und die Zubehörteile auf Transportschäden.
- Bewahren Sie die Verpackung nach Möglichkeit bis zum Ablauf der Garantiezeit auf. Danach entsorgen Sie diese bitte umweltgerecht.



WARNHINWEIS: Verpackungsmaterial ist kein Kinderspielzeug! Kinder dürfen nicht mit Kunststoffbeuteln spielen! Es besteht Erstickungsgefahr!

- 1 x Ladegerät
- 1 x Bedienungsanleitung



Wenn Teile fehlen oder beschädigt sind, wenden Sie sich bitte an Ihren Händler.

4 ERKLÄRUNG DER SYMBOLE

In dieser Anleitung und/oder auf dem Gerät werden folgende Symbole verwendet:

	Warnhinweis: Verletzungsgefahr und Gefahr der Beschädigung des Geräts.		Übereinstimmung mit den jeweils maßgeblichen Anforderungen der EU-Richtlinie(n).
	Anweisungen vor dem Gebrauch des Geräts genau durchlesen.		Klasse II - Doppelisolierung - Es wird kein geerdeter Stecker benötigt. (Gilt nur für Ladegerät)



Akku und Ladegerät nur in geschlossenen Räumen benutzen.

5 ALLGEMEINE SICHERHEITSHINWEISE FÜR ELEKTROWERKZEUGE

Bitte lesen Sie alle Anweisungen und Warnhinweise genau durch. Die Nichteinhaltung von Anweisungen und Warnhinweisen kann zu einem Stromschlag, zu einem Brand und/oder zu schweren Verletzungen führen. Bitte heben Sie die Anweisungen und die Warnhinweise gut auf. Unter dem Begriff "Gerät" werden hier elektrisch betriebene Geräte verstanden, entweder mit Netzbetrieb (mit Netzkabel) oder mit Akkubetrieb (ohne Netzkabel).

5.1 *Arbeitsplatz*

- Den Arbeitsbereich immer sauber, gut aufgeräumt und gut ausgeleuchtet halten. Unordentliche und dunkle Bereiche sind unfallträchtig.
- Das Gerät darf nicht in explosiven Bereichen betrieben werden, wie z.B. im Umfeld von entflammaren Flüssigkeiten, Gasen oder Stäuben. Das Gerät kann Funken verursachen, die die Stäube oder Dämpfe zur Explosion bringen können.
- Beim Arbeiten mit dem Gerät müssen andere Personen, vor allem Kinder, immer einen Sicherheitsabstand einhalten. Bei einer Ablenkung durch andere können Sie die Kontrolle über das Gerät verlieren.

5.2 *Elektrische Sicherheit*

- Die Netzspannung muss immer mit den entsprechenden Angaben zur Stromspannung auf dem Typenschild des Geräts übereinstimmen.
- Der Netzstecker des Geräts muss in die Steckdose passen. Der Stecker darf in keiner Weise verändert werden. Verwenden Sie keine Adapterstecker gemeinsam mit schutzgeerdeten Elektrogeräten. Unveränderte Stecker und passende Steckdosen verringern das Risiko eines elektrischen Schlags.
- Vermeiden Sie jeden Körperkontakt mit geerdeten Oberflächen, wie z.B. Rohre, Heizungen, Herde und Kühlschränke. Es besteht ein erhöhtes Risiko für einen elektrischen Schlag, wenn Ihr Körper geerdet ist.
- Halten Sie das Gerät von Regen oder Nässe fern. Das Eindringen von Wasser in das Gerät erhöht das Risiko eines elektrischen Schlags.
- Zweckentfremden Sie das Kabel nicht, um das Gerät zu tragen, um es aufzuhängen oder um den Stecker aus der Steckdose zu ziehen. Halten Sie das Kabel immer von Hitze, Öl, scharfen Kanten oder sich bewegenden Teilen fern. Beschädigte oder verwickelte Kabel erhöhen das Risiko eines elektrischen Schlags.
- Wenn Sie mit dem Gerät im Freien arbeiten (müssen), verwenden Sie nur Verlängerungskabel, die auch für den Außenbereich geeignet sind. Die Anwendung eines für den Außenbereich geeigneten Verlängerungskabels verringert das Risiko eines elektrischen Schlags.
- Wenn der Betrieb des Geräts in feuchter Umgebung nicht vermeidbar ist, verwenden Sie in jedem Fall einen Fehlerstromschutzschalter. Der Einsatz eines Fehlerstromschutzschalters vermindert das Risiko eines elektrischen Schlags.

5.3 *Sicherheit von Personen*

- Seien Sie aufmerksam, achten Sie darauf, was Sie tun, und gehen Sie mit Bedacht an die Arbeit mit einem Elektrogerät. Benutzen Sie das Gerät nicht, wenn Sie müde sind oder wenn Sie unter dem Einfluss von Drogen, Alkohol oder Medikamenten stehen. Ein Moment der Unachtsamkeit beim Gebrauch des Geräts kann zu schweren Verletzungen führen.

- Tragen Sie eine persönliche Schutzausrüstung und immer eine Schutzbrille. Das Tragen von persönlicher Schutzausrüstung, wie Staubmaske, rutschfeste Sicherheitsschuhe, Schutzhelm oder Ohrenschutz, je nach Art und Einsatz des Geräts, verringert das Verletzungsrisiko.
- Vermeiden Sie eine unbeabsichtigte Inbetriebnahme. Vergewissern Sie sich, dass das Gerät ausgeschaltet ist, bevor Sie es an die Stromversorgung anschließen. Wenn Sie beim Tragen des Geräts den Finger am Schalter haben oder das Gerät eingeschaltet an die Stromversorgung anschließen, kann dies leicht zu Unfällen führen.
- Entfernen Sie vor dem Einschalten des Geräts alle Einstellwerkzeuge oder Schraubenschlüssel. Ein Werkzeug oder ein Schlüssel, das/der in einem drehenden Geräteteil verblieben ist, kann zu Verletzungen führen.
- Vermeiden Sie jede nicht normale Körperhaltung. Sorgen Sie für einen sicheren Stand, und halten Sie jederzeit das Gleichgewicht. Dadurch können Sie das Gerät in unerwarteten Situationen besser kontrollieren.
- Tragen Sie immer geeignete Arbeitskleidung. Tragen Sie keine weite Kleidung oder Schmuck. Halten Sie Haare, Kleidung und Handschuhe von sich bewegenden Teilen fern. Locker sitzende oder weite Kleidung, Schmuck oder lange Haare können leicht von den sich bewegenden Teilen erfasst werden.
- Wenn Staubabsaug- und -auffangeinrichtungen montiert werden können, vergewissern Sie sich, dass diese angeschlossen sind und richtig verwendet werden. Die Verwendung einer solchen Vorrichtung kann Gefährdungen durch Staub verringern.

5.4 Der Gebrauch und die Pflege von elektrisch betriebenen Geräten

- Überlasten Sie das Gerät nicht. Verwenden Sie für Ihre Arbeit nur dafür geeignetes Gerät. Mit dem passenden Gerät arbeiten Sie besser und sicherer im angegebenen Leistungsbereich.
- Benutzen Sie kein Gerät, dessen Schalter defekt ist. Ein Gerät, das sich nicht mehr ein- oder ausschalten lässt, ist gefährlich und muss repariert werden.
- Nehmen Sie den Netzstecker von der Steckdose ab und/oder entfernen Sie den Akku, bevor Sie Geräteeinstellungen vornehmen, Zubehörteile wechseln oder das Gerät weglegen. Diese Vorsichtsmaßnahme verhindert den unbeabsichtigten Start des Geräts.
- Bewahren Sie unbenutzte Geräte immer außerhalb der Reichweite von Kindern auf. Lassen Sie Personen, die mit diesem Gerät nicht vertraut sind oder die diese Anweisungen nicht gelesen haben, das Gerät nicht benutzen. Elektrisch betriebene Geräte sind gefährlich, wenn sie von unerfahrenen Personen benutzt werden.
- Warten Sie das Gerät regelmäßig, und pflegen Sie es gut. Kontrollieren Sie, dass die beweglichen Teile einwandfrei funktionieren und nicht klemmen, ob Teile gebrochen oder so beschädigt sind, dass die Funktion des Geräts beeinträchtigt ist. Lassen Sie alle beschädigten Komponenten vor dem Einsatz des Geräts reparieren. Viele Unfälle haben ihre Ursache in schlecht gewarteten Geräten.
- Halten Sie Schneidwerkzeuge (Einsätze) scharf und sauber. Sorgfältig gepflegte Schneidwerkzeuge mit scharfen Schneidkanten verkleben sich weniger und sind leichter zu führen.
- Verwenden Sie das Gerät, das Zubehör, die Einsätze usw. entsprechend diesen Anweisungen. Berücksichtigen Sie dabei die Arbeitsbedingungen und die auszuführende Tätigkeit. Der Gebrauch von elektrisch betriebenen Geräten für andere als die vorgesehenen Anwendungen kann zu gefährlichen Situationen führen.

5.5 Wartung

- Lassen Sie Ihr Gerät nur von einem qualifizierten Fachbetrieb mit Original-Ersatzteilen oder von unserem Kundendienst reparieren. Damit wird sichergestellt, dass die Sicherheit des Geräts gewährleistet bleibt.

6 ZUSÄTZLICHE SICHERHEITSHINWEISE FÜR AKKUS UND LADEGERÄTE

6.1 *Akkus*

- Nie versuchen, den Akku zu öffnen.
- Nicht in Bereichen lagern, wo die Temperatur über 40 °C steigen kann.
- Nur bei einer Umgebungstemperatur von 4-40 °C aufladen.
- Bewahren Sie die Akkus an einem trockenen und kühlen Platz (5-20 °C) auf. Akkus nie entladen lagern.
- Bei Li-Ion-Akkus ist es besser, sie regelmäßig zu entladen und aufzuladen (mindestens 4x pro Jahr). Die ideale Ladekapazität beim langfristigen Einlagern von Li-Ion-Akkus beträgt 40%.
- Beim Entsorgen von Akkus die Hinweise im Abschnitt "Umwelt" beachten.
- Kurzschluss vermeiden. Wenn durch ein metallenes Objekt der Pluspol (+) und der Minuspol (-) des Akkus direkt oder zufällig miteinander verbunden werden, wird der Akku kurzgeschlossen. Die durch diesen starken Kurzschlussstrom entstehende Hitze kann zu einem Zerbersten der Ummantelung oder zu einem Brand führen.
- Akkus nie erhitzen. Wenn ein Akku über 100 °C erhitzt wird, können die Ummantelung, die Isolierung und andere Kunststoffkomponenten beschädigt werden. Dies kann zum Austreten von Batterieflüssigkeit und/oder zu einem internen Kurzschluss führen, was ein Zerbersten der Ummantelung oder einen Brand bewirken kann. Akkus dürfen auf keinen Fall durch Feuer entsorgt werden, weil dies zu einer Explosion und/oder schweren Verbrennungen führen kann.
- Unter extremen Bedingungen kann ein Austreten von Batterieflüssigkeit erfolgen. Wenn Flüssigkeit am Akku festgestellt wird, machen Sie bitte Folgendes:
 - Die Flüssigkeit sorgfältig mit einem Tuch abwischen. Jeden Kontakt mit der Haut vermeiden.
 - Wenn es doch zu einem Kontakt mit der Haut oder mit den Augen gekommen ist, machen Sie bitte Folgendes:
 - ✓ Die betroffene Stelle sofort mit Wasser abspülen. Den Bereich anschließend mit einer milden Säure wie Zitronensaft oder Essig neutralisieren.
 - ✓ Bei einem Kontakt mit den Augen das Auge mindestens 10 Minuten lang mit reichlich klarem Wasser spülen. Anschließend einen Arzt aufsuchen.



Brandgefahr! Vermeiden Sie einen Kurzschluss des herausgenommenen Akkus. Akkus nie durch Feuer entsorgen.

6.2 *Ladegeräte*

- Nie versuchen, nicht aufladbare Batterien aufzuladen.
- Schadhafte Kabel sofort ersetzen.
- Das Ladegerät darf nicht mit Wasser in Kontakt kommen.
- Das Ladegerät nicht öffnen.
- Das Ladegerät nicht untersuchen.
- Das Ladegerät ist nur für die Verwendung in geschlossenen Räumen bestimmt.

7 DEN AKKU LADEN UND EINSETZEN ODER HERAUSNEHMEN

7.1 *Anzeigen am Ladegerät*

Das Ladegerät an die Steckdose anschließen

- Grün anhaltend: Ladebereit
- Rot blinkend + Grün anhaltend: Laden
- Grün und Rot anhaltend: Geladen



Hinweis: Wenn der Akku nicht richtig passt, ihn bitte ausschalten und sicherstellen, dass der Akkupack das richtige Modell für dieses Ladegerät ist, so wie auf dem Spezifikationsblatt dargestellt. Keinen anderen Akkupack oder irgendeinen Akkupack laden, der nicht sicher ins Ladegerät passt.

1. Das Ladegerät und den zu ladenden Akkupack häufig kontrollieren
2. Am Ende des Ladevorgangs das Ladegerät vom Stromnetz trennen und den Akkupack herausnehmen.
3. Den Akkupack vor dem Einsatz völlig abkühlen lassen.
4. Das Ladegerät und den Akkupack innen außerhalb der Reichweite von Kindern aufbewahren.



HINWEIS: Falls der Akku nach dem Dauerbetrieb im Werkzeug heiß wird, lassen Sie ihn vor dem Laden auf Raumtemperatur abkühlen. Dadurch wird die Lebensdauer Ihrer Akkus verlängert.

8 TECHNISCHE DATEN

Typ	POWEB9050
Nenneingangsleistung des Ladegeräts	220–240 V~50 Hz
Nennausgangsleistung des Ladegeräts	21V; 1,7 A
Akkutyp	18V Li-Ion Akkupack 1.5Ah 18V Li-Ion Akkupack 3.0Ah

9 UMWELT



Werfen Sie Ihr Gerät nach der Nutzungsdauer nicht einfach in den Mülleimer, sondern entsorgen Sie es auf umweltfreundliche Weise. Sie dürfen es nicht in den normalen Hausmüll geben, sondern Sie müssen es in zugelassenen Anlagen umweltgerecht durch Recycling entsorgen lassen. Bitte erkundigen Sie sich bei der örtlichen Behörde oder beim Vertragshändler über das Recycling.

1	APLICACIÓN	2
2	DESCRIPCIÓN (FIG. A).....	2
3	LISTA DE CONTENIDO DEL PAQUETE	2
4	SÍMBOLOS.....	2
5	ADVERTENCIAS GENERALES EN MATERIA DE SEGURIDAD.	3
5.1	<i>Zona de trabajo</i>	3
5.2	<i>Seguridad eléctrica</i>	3
5.3	<i>Seguridad para las personas</i>	3
5.4	<i>Uso y cuidados de las herramientas eléctricas</i>	4
5.5	<i>Servicio</i>	4
6	INSTRUCCIONES SUPLEMENTARIAS DE SEGURIDAD PARA BATERÍAS Y CARGADORES	4
6.1	<i>Baterías</i>	4
6.2	<i>Cargadores</i>	5
7	CARGA Y COLOCACIÓN O EXTRACCIÓN DE LA BATERÍA.....	5
7.1	<i>Indicaciones del cargador</i>	5
8	CARACTERÍSTICAS TÉCNICAS	6
9	MEDIO AMBIENTE	6

POWERPLUS

CARGADOR 18V

POWEB9050

POWEB9050

ES

1 APLICACIÓN

Este cargador está diseñado para la batería de 18V. No conviene para un uso profesional.



ADVERTENCIA! Para su seguridad, lea atentamente este manual y las instrucciones de seguridad antes de utilizar la máquina. Preste siempre su herramienta eléctrica junto con estas instrucciones.

2 DESCRIPCIÓN (FIG. A)

1. Receptáculo de la batería
2. Luz verde
3. Luz roja
4. Batería (NO incluida)
5. Botón para soltar la batería

3 LISTA DE CONTENIDO DEL PAQUETE

- Retirar todos los componentes del embalaje.
- Retirar el embalaje restante y los insertos de transporte (si los hubiere).
- Verificar que el contenido del paquete esté completo.
- Verificar que no haya daños de transporte en la herramienta, el cable de alimentación, el enchufe eléctrico y todos los accesorios.
- Conserve los componentes de embalaje hasta el final del periodo de garantía. Elimínelos después utilizando el sistema local de eliminación de desechos.



CUIDADO: ¡Los materiales de embalaje no son juguetes! ¡Los niños no deben jugar con bolsas plásticas! ¡Existe un peligro de asfixia!

1 cargador
1 manual



En caso que faltaren piezas o que hubiera piezas dañadas, póngase en contacto con el vendedor.

4 SÍMBOLOS

En este manual y/o en el aparato mismo se utilizan los siguientes símbolos:

	Indica riesgo de lesión corporal o de daños materiales.		De conformidad con las normas fundamentales de las directivas europeas.
	Lea este manual antes de utilizar el aparato.		Herramienta de tipo II – Doble aislamiento – No requiere enchufe con conexión a tierra. (sólo para el cargador)
	Utilice la batería y el cargador sólo en locales cerrados.		

5 ADVERTENCIAS GENERALES EN MATERIA DE SEGURIDAD

Lea todas las instrucciones y advertencias en materia de seguridad. El incumplimiento de las consignas contenidas en las advertencias e instrucciones puede provocar descargas eléctricas, incendios y/o lesiones corporales graves. Conserve todas las advertencias e instrucciones para poderlas consultar en el futuro. El término "herramienta eléctrica" utilizado en las advertencias se refiere a la herramienta eléctrica (con cable) alimentada desde la red eléctrica o a la herramienta eléctrica (sin cable) alimentada por una batería.

5.1 Zona de trabajo

- Mantenga la zona de trabajo limpia y ordenada. Las zonas desordenadas y poco iluminadas favorecen los accidentes de trabajo.
- No utilice herramientas eléctricas en atmósferas potencialmente explosivas, así como en presencia de líquidos, gases o polvos inflamables. Las herramientas eléctricas provocan chispas que pueden inflamar polvos o humos.
- Mantenga alejados a los niños y otras personas mientras utilice la herramienta eléctrica. El distraerse puede hacerle perder el control de la máquina.

5.2 Seguridad eléctrica

- La tensión de alimentación debe corresponder a aquella la indicada en la placa de características.
- El enchufe de la máquina debe encajar en la toma de corriente. No se debe modificar de manera alguna el enchufe. No utilice ningún adaptador con herramientas eléctricas puestas a tierra. El uso de enchufes no modificados y de tomas de corriente adecuadas reduce el riesgo de una descarga eléctrica.
- Evite el contacto físico con superficies puestas a tierra como tubos, radiadores, hornos y refrigeradores. Si su cuerpo está conectado a tierra, el riesgo una descarga eléctrica es mayor.
- Evite exponer las herramientas eléctricas a la lluvia y la humedad. La penetración de agua en los aparatos eléctricos aumentará el riesgo de una descarga eléctrica.
- No dañe el cable. Nunca utilice el cable para transportar, tirar o desconectar la herramienta eléctrica. Mantenga el cable lejos de fuentes de calor, aceite, bordes afilados o piezas en movimiento. Un cable dañado o enredado aumenta el riesgo de descargas eléctricas.
- Cuando trabaje con una herramienta eléctrica al exterior, utilice un cable prolongador apto para una utilización al exterior. Este tipo de cable reduce el riesgo de una descarga eléctrica mortal.
- Si se debe utilizar una herramienta eléctrica en un lugar húmedo, utilice una alimentación protegida por un dispositivo de corriente residual (RCD). El uso de tal dispositivo reduce el riesgo de descargas eléctricas.

5.3 Seguridad para las personas

- Esté atento. Concéntrense en el trabajo que esté realizando y utilice las herramientas eléctricas con sensatez. No utilice el aparato cuando esté cansado o bajo los efectos de narcóticos, alcohol o fármacos. Un momento de inatención mientras se utiliza una herramienta eléctrica puede provocar graves lesiones corporales.
- Utilice equipo de seguridad. Lleve siempre gafas de protección. Un equipo de seguridad adecuado tal como una máscara contra el polvo, calzado de seguridad antideslizante, casco de protección o auriculares de protección reducirá el riesgo de lesiones personales.
- Evite la puesta en marcha involuntaria. Asegúrese que el interruptor esté apagado antes de enchufar la herramienta. Llevar una herramienta eléctrica con el dedo puesto en el interruptor o bien, conectar una herramienta eléctrica cuando el interruptor está en posición de encendido favorece los accidentes.
- Retire las llaves de ajuste antes de encender la herramienta. Una llave que quede en una pieza móvil de la herramienta puede provocar lesiones corporales.

- No se sobrestime. Mantenga siempre un apoyo firme con los pies. Esto permitirá un mejor control de la herramienta en situaciones inesperadas.
- Lleve ropa adecuada. No lleve ropa holgada ni joyas. Mantenga el cabello, la ropa y los guantes lejos de las piezas en movimiento. La ropa holgada, las joyas y el cabello largo pueden engancharse en las piezas en movimiento.
- Si se proporciona dispositivos para conectar equipos de extracción y recolección de polvo, asegúrese que éstos estén conectados y utilizados de manera correcta. El uso de este tipo de equipos puede reducir los riesgos debidos al polvo.

5.4 Uso y cuidados de las herramientas eléctricas

- No fuerce la herramienta. Utilice para su trabajo la herramienta eléctrica adecuada. Con la herramienta adecuada podrá trabajar mejor y de manera más segura, al ritmo para el que ésta ha sido diseñada.
- No utilice ninguna herramienta eléctrica, cuyo interruptor esté defectuoso. Una herramienta eléctrica que no se pueda encender y apagar es peligrosa y se le debe reparar.
- Desconecte el enchufe de la toma de corriente antes de efectuar un ajuste cualquiera en la herramienta, de cambiar accesorios o de guardar la herramienta. Estas medidas de seguridad preventiva reducen el riesgo de puesta en marcha accidental de la herramienta.
- Guarde las herramientas que utilice fuera del alcance de los niños. No permita que una persona no familiarizada con estas instrucciones utilice la herramienta. Las herramientas eléctricas son peligrosas en manos de una persona no capacitada.
- Mantenimiento. Verifique la alineación o la unión de las piezas móviles, la ausencia de piezas y cualquier otra situación que pudiere afectar el funcionamiento de la herramienta. Si la herramienta estuviere dañada, hágala reparar antes de utilizarla. Muchos accidentes se deben a falta de mantenimiento.
- Mantenga las herramientas de corte limpias y afiladas. Unas herramientas de corte en buen estado y afiladas son más fáciles de manejar y se agarrotan menos.
- Utilice la herramienta eléctrica, los accesorios, la herramienta de corte, etc. de conformidad con estas instrucciones y como se indica para cada tipo de herramienta. Tenga en cuenta siempre las condiciones de trabajo y el trabajo en sí. El uso inadecuado de las herramientas eléctricas puede conducir a situaciones peligrosas.

5.5 Servicio

- Las intervenciones de servicio en su herramienta eléctrica deben ser efectuadas por personas cualificadas que utilicen únicamente piezas de repuesto estándar. De esta manera, se cumplirá con las normas de seguridad necesarias.

6 INSTRUCCIONES SUPLEMENTARIAS DE SEGURIDAD PARA BATERÍAS Y CARGADORES

6.1 Baterías

- Nunca intente abrir una batería por cualquier motivo que fuere
- No almacene la batería en lugares en los que la temperatura pudiere exceder 40 °C.
- Cargue la batería sólo a temperaturas comprendidas entre 4 °C y 40 °C.
- Almacene las baterías en un lugar seco y frío (5 °C-20 °C). Nunca almacene las baterías cuando estén descargadas.
- Para las baterías de ion litio es mejor descargarlas y cargarlas regularmente (al menos 4 veces al año). Para almacenar una batería de ion de litio, la carga ideal es del 40% de la capacidad.
- Para desechar las baterías, siga las instrucciones que figuran en la sección "Protección del medio ambiente".
- No cause cortocircuitos. Si se establece una conexión entre los bornes positivo (+) y negativo (-), directamente o a través de un contacto accidental con objetos metálicos, se

producirá un cortocircuito en la batería y fluirá una corriente intensa con generación de calor que puede conducir a una ruptura o un incendio.

- No caliente. Si las baterías están a una temperatura superior a 100 °C, se pueden dañar los separadores de sellado y aislamiento, así como otros componentes de polímeros dando lugar a una fuga de electrolito y/o una generación de calor con una ruptura o un incendio. Además, no elimine las baterías con el fuego dado que puede producirse una explosión o causarse graves quemaduras.
- En condiciones extremas, pueden producirse fugas en la batería. Si se observa la presencia de líquido sobre la batería, proceda de la siguiente manera:
 - Limpie cuidadosamente el líquido con un paño. Evite el contacto con la piel.
 - En caso de contacto con la piel o los ojos, proceda de la siguiente manera:
 - ✓ Enjuague inmediatamente con agua. Neutralice con un ácido suave como el zumo de limón o el vinagre.
 - ✓ En caso de contacto con los ojos, enjuague abundantemente con agua limpia durante al menos 10 minutos. Consulte un médico.



¡Riesgo de incendio! Evite poner en cortocircuito los contactos de una batería separada. No incinere la batería.

6.2 Cargadores

- Nunca intente cargar baterías no recargables.
- Haga reemplazar inmediatamente los cordones defectuosos.
- No exponga al agua.
- No abra el cargador.
- No sondee el cargador.
- El cargador está destinado exclusivamente para un uso al interior de un local.

7 CARGA Y COLOCACIÓN O EXTRACCIÓN DE LA BATERÍA

7.1 Indicaciones del cargador

Enchufe el cargador a la toma de corriente

- Verde continuo: listo para la carga
- Rojo intermitente + Verde continuo: en carga
- Verde y rojo continuos: carga completa



Nota: si la batería no encaja correctamente, desconéctela y compruebe que sea la correcta para este cargador según las especificaciones. No cargue otra batería ni cualquier otra que no encaje en el cargador de forma segura.

1. Supervise con frecuencia el cargador y la batería mientras esté conectado
2. Desenchufe el cargador y desconéctelo de la batería cuando haya acabado.
3. Deje que se enfríe completamente la batería antes de usarla.
4. Guarde el cargador y la batería en casa, fuera del alcance de los niños.



NOTA: si la batería se recalienta después del uso continuado de la herramienta, espere a que se enfríe a temperatura ambiente antes de cargarla. De esta forma prolongará su vida útil.

8 CARACTERÍSTICAS TÉCNICAS

Tipo	POWEB9050
Clasificación de entrada del cargador	220-240 V~50 Hz
Clasificación de salida del cargador	21V, ,7 A
Tipo de batería	Batería li-ion de 18V 1.5Ah Batería li-ion de 18V 3.0Ah

9 MEDIO AMBIENTE

Si al cabo de un largo periodo de utilización debiere cambiar la máquina, no la deseche entre los residuos domésticos. Deshágase de ella de una forma que fuere compatible con la protección del medio ambiente.

No se pueden tratar los desechos producidos por las máquinas eléctricas como desechos domésticos. Se les debe reciclar allí donde existan instalaciones apropiadas. Consulte el organismo local o el vendedor para obtener información sobre su reciclaje.

1	APPLICAZIONE	2
2	DESCRIZIONE (FIG. A)	2
3	DISTINTA DEI COMPONENTI.....	2
4	SIMBOLI	2
5	NORME GENERALI DI SICUREZZA	3
5.1	<i>Luogo di lavoro</i>	3
5.2	<i>Sicurezza elettrica</i>	3
5.3	<i>Sicurezza delle persone</i>	3
5.4	<i>Uso attento e scrupoloso degli elettrotensili</i>	4
5.5	<i>Manutenzione</i>	4
6	ULTERIORI ISTRUZIONI DI SICUREZZA PER BATTERIE E CARICABATTERIE.....	4
6.1	<i>Batterie</i>	4
6.2	<i>Caricabatterie</i>	5
7	CARICAMENTO, INSERIMENTO O RIMOZIONE DELLA BATTERIA.....	5
7.1	<i>Indicazioni del caricatore</i>	5
8	DATI TECNICI	6
9	AMBIENTE	6

POWERPLUS

CARICABATTERIE 18V POWEB9050

POWEB9050

IT

1 APPLICAZIONE

Questo caricabatterie è progettato per batterie da 18V. Non idoneo per l'uso professionale.



AVVERTENZA: per la vostra incolumità, si consiglia di leggere attentamente il presente manuale prima di utilizzare la macchina. Consegnare l'elettrotensile solo accompagnato da queste istruzioni.

2 DESCRIZIONE (FIG. A)

1. Porta batteria
2. Luce verde
3. Luce rossa
4. Pacco batteria (NON incluso)
5. Pulsante di rilascio del pacco batteria

3 DISTINTA DEI COMPONENTI

- Estrarre l'apparecchio dall'imballaggio.
- Rimuovere il resto dell'imballaggio e i componenti di supporto per il trasporto (se presenti).
- Verificare che tutti i pezzi siano presenti.
- Controllare che l'apparecchio, il cavo di alimentazione, la spina e tutti gli accessori non abbiano riportato danni durante il trasporto.
- Se possibile conservare tutto il materiale di imballaggio fino al termine del periodo di garanzia. Successivamente, smaltirlo presso il sistema locale di smaltimento rifiuti.



AVVERTENZA: i componenti del materiale di imballaggio non sono giocattoli! I bambini non devono giocare con i sacchetti di plastica! Rischio di soffocamento!

1 caricabatterie

1 manuale



Se alcuni componenti risultano danneggiati o mancanti, rivolgersi al rivenditore.

4 SIMBOLI

Nel presente manuale e/o sull'apparecchio sono utilizzati i seguenti simboli:

	Indica il rischio di lesioni personali o danni all'utensile.		Conforme ai requisiti essenziali delle Direttive Europee.
	Leggere attentamente il manuale prima dell'uso.		Macchina classe II - Doppio isolamento - Non è necessaria la messa a terra. (solo per il caricabatteria)
	Usare la batteria e il caricabatteria solo in ambienti chiusi.		

5 NORME GENERALI DI SICUREZZA

Leggere tutte le avvertenze di sicurezza e le istruzioni. Il mancato rispetto delle avvertenze e delle istruzioni che seguono può causare scosse elettriche, incendi e/o gravi lesioni. Conservare le presenti avvertenze di sicurezza e istruzioni in modo da poterle consultare in seguito. Il termine "elettroutensile" di seguito utilizzato si riferisce ad elettroutensili alimentati a rete (con cavo) o a batteria (cordless).

5.1 *Luogo di lavoro*

- Mantenere l'area di lavoro pulita e ben illuminata. Aree di lavoro in disordine e non illuminate possono dare origine a incidenti.
- Non utilizzare l'apparecchio in ambienti a rischio di esplosione nei quali si trovino liquidi, gas o polveri infiammabili. Gli elettroutensili producono scintille che possono incendiare polveri o vapori.
- Durante l'impiego dell'elettroutensile, tenere lontani bambini e i non addetti ai lavori. In caso di distrazione, si potrebbe perdere il controllo dell'apparecchio.

5.2 *Sicurezza elettrica*

- Verificare sempre che i dati riportati sulla targhetta corrispondano a quelli della rete elettrica.
- La spina dell'apparecchio deve essere adatta alla presa. La spina non può essere modificata in alcun modo. Non utilizzare adattatori insieme ad apparecchi collegati a terra. Spine non modificate e prese di corrente adatte riducono il rischio di scosse elettriche.
- Evitare il contatto fisico con superfici collegate a terra quali tubi, impianti di riscaldamento, fornelli e frigoriferi. C'è un alto rischio di prendere la scossa se il corpo è collegato a terra.
- Proteggere l'apparecchio da pioggia e umidità. L'infiltrazione di acqua in un elettroutensile aumenta il rischio di scosse elettriche letali.
- Non danneggiare il cavo. Non utilizzare il cavo per trascinare l'apparecchio, per tirarlo oppure per estrarre la spina dalla presa. Tenere lontano il cavo da fonti di calore, olio, spigoli aguzzi o parti in movimento dell'apparecchio. I cavi danneggiati o aggrovigliati aumentano il rischio di scosse elettriche letali.
- Se l'elettroutensile viene impiegato all'aperto, utilizzare solo prolunghie adatte a questo scopo. L'impiego di una prolunga adatta per l'uso all'aperto diminuisce il rischio di scosse elettriche letali.
- Se non si può evitare di azionare l'elettroutensile in un luogo umido, utilizzare una rete di alimentazione protetta da dispositivo di corrente residua (RCD). L'uso di un RCD riduce il rischio di scosse elettriche letali.

5.3 *Sicurezza delle persone*

- Prestare attenzione. Fare molta attenzione a quello che si fa quando si lavora con un elettroutensile. Non utilizzare l'apparecchio quando si è stanchi o sotto gli effetti di droghe, alcool o farmaci. Un momento di distrazione durante l'uso dell'apparecchio può causare gravi lesioni.
- Portare sempre un paio di occhiali protettivi ed indossare dispositivi di protezione personali quali maschera antipolvere, calzature di sicurezza antiscivolo, elmetto o paraorecchi, a seconda del tipo di impiego dell'elettroutensile, fa diminuire il rischio di lesioni.
- Evitare la messa in funzione accidentale. Accertarsi che l'interruttore si trovi sulla posizione "off" prima di inserire la spina nella presa. Se durante il trasporto dell'apparecchio il dito poggia sull'interruttore, oppure se l'apparecchio viene collegato alla rete già in posizione di innesto, si possono verificare incidenti.
- Prima di avviare l'apparecchio, rimuovere gli utensili di regolazione o la chiave per dadi. Un utensile o una chiave che si trovino in una sezione rotante possono causare lesioni.
- Non sporgersi troppo quando si lavora con l'apparecchio. Trovare una posizione sicura e mantenere sempre l'equilibrio. In questo modo si può controllare l'apparecchio anche in situazioni impreviste.

- Indossare un abbigliamento idoneo. Indossare capi il più possibile aderenti ed evitare di indossare ornamenti o gioielli. Tenere capelli, abbigliamento e guanti lontano dalle sezioni in movimento. Un abbigliamento non aderente, gioielli o capelli lunghi possono restare intrappolati nelle sezioni in movimento.
- Se possono essere montati sistemi di aspirazione e captazione della polvere, assicurarsi che siano collegati e che vengano utilizzati in modo corretto. L'impiego di questi sistemi diminuisce i rischi causati dalla polvere.

5.4 *Uso attento e scrupoloso degli elettrotensili*

- Non sovraccaricare l'apparecchio. Utilizzare l'elettrotensile idoneo al lavoro da svolgere. Con un elettrotensile adatto si potrà lavorare meglio e in modo più sicuro a seconda del campo di applicazione.
- Non utilizzare mai un elettrotensile il cui interruttore sia difettoso. Un elettrotensile che non si riesca più ad accendere o spegnere è pericoloso e deve essere riparato.
- Estrarre la spina dalla presa prima di effettuare regolazioni sull'apparecchio, sostituire accessori o prima di riporre l'elettrotensile. Queste precauzioni servono a prevenire l'avvio involontario dell'apparecchio.
- Conservare gli elettrotensili fuori dalla portata dei bambini. Non far utilizzare l'apparecchio a persone che non abbiano familiarità oppure che non abbiano letto queste istruzioni. Gli elettrotensili sono attrezzi pericolosi nelle mani di persone inesperte.
- Avere cura dell'apparecchio. Controllare che le parti mobili dell'apparecchio funzionino perfettamente e non si blocchino, che non ci siano pezzi rotti oppure danneggiati in modo tale da pregiudicarne il funzionamento. Far riparare i pezzi danneggiati prima dell'impiego dell'apparecchio. Molti incidenti sono stati causati da elettrotensili sui quali viene eseguita una scarsa manutenzione.
- Conservare gli utensili da taglio affilati e in ordine. Gli utensili da taglio conservati con cura e debitamente affilati si bloccano di meno e si gestiscono meglio.
- Utilizzare l'elettrotensile, gli accessori, gli utensili, ecc. conformemente alle presenti istruzioni e per gli scopi previsti per questo particolare modello. Tenere quindi in considerazione le condizioni di lavoro e il tipo di applicazione. L'impiego di elettrotensili per usi diversi da quelli previsti può condurre a situazioni pericolose.

5.5 *Manutenzione*

- Far riparare l'apparecchio solo da personale specializzato e che utilizza solo pezzi di ricambio originali. In questo modo viene garantita la sicurezza dell'apparecchio.

6 ULTERIORI ISTRUZIONI DI SICUREZZA PER BATTERIE E CARICABATTERIE

6.1 *Batterie*

- Non tentare mai di aprire per nessuna ragione.
- Non conservare in luoghi in cui la temperatura possa superare 40 °C.
- Conservare le batterie in un luogo fresco e asciutto (5-20 °C). Non riporre mai le batterie scariche.
- Per una conservazione ottimale delle batterie agli ioni di litio, si consiglia di lasciarle scaricare e ricaricarle regolarmente (almeno 4 volte l'anno). Il livello di carica ideale della batteria agli ioni di litio in vista di un inutilizzo prolungato è del 40% della capacità. Ricaricare solo a temperatura ambiente compresa tra 4 °C e 40 °C.
- Per lo smaltimento delle batterie, seguire le istruzioni fornite nella sezione "Tutela dell'ambiente".
- Non cortocircuitare. Il contatto tra il polo positivo (+) e il polo negativo (-), diretto o attraverso il contatto accidentale con oggetti metallici, provoca il cortocircuito della batteria; il flusso di corrente intensa che ne deriva produce un aumento della temperatura che può provocare rotture o incendio.

- Non scaldare. Se le batterie vengono scaldate oltre 100 °C, i separatori ermetici e isolanti e altri componenti polimerici possono subire danni con conseguente fuoriuscita dell'elettrolito e/o cortocircuito interno che provoca un aumento di temperatura dannoso per la batteria. Non gettare le batterie nel fuoco per evitare il rischio di incendio, esplosione e/o intensa combustione.
- In condizioni estreme possono verificarsi fuoriuscite di elettrolito. In presenza di liquido sulla batteria, procedere come segue:
 - Temponare con cura il liquido con un panno. Evitare il contatto con la cute.
 - In caso di contatto cutaneo o oculare, seguire le istruzioni riportate di seguito:
 - ✓ Sciacquare immediatamente con acqua. Neutralizzare con un acido leggero, per esempio succo di limone o aceto.
 - ✓ In caso di contatto con gli occhi, sciacquare abbondantemente con acqua pulita per almeno 10 minuti. Rivolgersi a un medico.



Pericolo di incendio! Evitare di cortocircuitare i contatti di una batteria scollegata. Non incendiare la batteria.

6.2 Caricabatterie

- Non tentare mai di caricare batterie non ricaricabili.
- Sostituire immediatamente eventuali cavi difettosi.
- Non esporre all'acqua.
- Non aprire il caricabatteria.
- Non introdurre oggetti nel caricabatteria.
- Il caricabatteria è previsto esclusivamente per l'uso al chiuso.

7 CARICAMENTO, INSERIMENTO O RIMOZIONE DELLA BATTERIA

7.1 Indicazioni del caricatore

Collegare il caricatore alla presa elettrica

- Verde continuo: pronta per la carica
- Rosso intermittente + Verde continuo: in carica
- Rosso e verde continui: carico



Nota: se la batteria non si inserisce correttamente, scollegarla e verificare che il pacco batteria sia il modello giusto per questo caricatore, così come indicato nelle caratteristiche tecniche. Non caricare nessun altro pacco batteria o un pacco batteria che non entra correttamente nel caricatore.

1. Controllare frequentemente il caricatore e il pacco batteria mentre sono collegati
2. Scollegare il caricatore dall'alimentazione e scollegare il pacco batteria al termine delle operazioni.
3. Lasciar raffreddare completamente la batteria prima di utilizzarla.
4. Conservare il pacco batteria e il caricabatteria in ambienti chiusi, fuori dalla portata dei bambini.



NOTA: se dopo aver usato in modo costante l'utensile si appura che la batteria è calda, lasciare che si raffreddi e raggiunga la temperatura ambiente prima di ricaricarla. Questa operazione può allungare la durata delle batterie.

8 DATI TECNICI

Tipo	POWEB9050
Potenza caricabatteria in ingresso	220-240V~50Hz
Potenza caricabatteria in uscita	21V, 1.7A
Tipo di batteria	Batteria agli ioni di litio da 18V 1.5Ah Batteria agli ioni di litio da 18V 3.0Ah

9 AMBIENTE

Ove la macchina, in seguito ad uso prolungato, dovesse essere sostituita, non gettarla tra i rifiuti domestici, ma smaltirla in modo rispettoso per l'ambiente. I rifiuti prodotti dalle macchine elettriche non possono essere trattati come i normali rifiuti domestici. Provvedere al riciclo laddove siano disponibili impianti adeguati. Consultare l'ente locale o il rivenditore per suggerimenti su raccolta e smaltimento.

1	APLICAÇÃO.....	2
2	DESCRIÇÃO (FIG. A)	2
3	LISTA DE CONTEÚDO DA EMBALAGEM	2
4	SÍMBOLOS.....	2
5	PROCEDIMENTOS GERAIS DE SEGURANÇA.....	3
5.1	<i>Área de trabalho</i>	3
5.2	<i>Segurança eléctrica</i>	3
5.3	<i>Segurança pessoal</i>	3
5.4	<i>Manuseamento e emprego de ferramentas eléctricas com precaução</i>	4
5.5	<i>Assistência técnica</i>	4
6	INSTRUÇÕES DE SEGURANÇA ADICIONAIS PARA BATERIAS E CARREGADORES	4
6.1	<i>Baterias</i>	4
6.2	<i>Carregadores</i>	5
7	CARREGAMENTO, INSERÇÃO OU REMOÇÃO DO ACUMULADOR.....	5
7.1	<i>Indicações de carga</i>	5
8	DADOS TÉCNICOS	6
9	MEIO-AMBIENTE.....	6

POWERPLUS

CARREGADOR 18V POWEB9050

POWEB9050

PT

1 APLICAÇÃO

Este carregador destina-se a ser utilizado com a bateria de 18V. Não adequado para uso profissional.



AVISO! Antes de utilizar a máquina, leia atentamente este manual para garantir a sua própria segurança. Ceda apenas a sua ferramenta eléctrica juntamente com este manual de instruções.

2 DESCRIÇÃO (FIG. A)

1. Porta da bateria
2. Luz verde
3. Luz vermelha
4. Acumulador (NÃO incluído)
5. Botão para soltar o acumulador

3 LISTA DE CONTEÚDO DA EMBALAGEM

- Retire todo o material da embalagem.
- Retire os suportes de embalagem e transporte ainda existentes (se houver).
- Verifique a existência de todo o conteúdo da embalagem.
- Verifique possíveis danos de transporte na ferramenta, no cabo de alimentação, na ficha eléctrica e em todos os acessórios.
- Se possível, guarde a embalagem até ao fim do período de garantia. Elimine-a depois através do seu sistema de recolha de resíduos local.



AVISO! Os materiais de embalagem não são brinquedos! As crianças não devem brincar com sacos de plástico! Perigo de asfixia!

1 x carregador
1 x manual



Caso haja partes em falta ou danificadas, por favor, contacte o seu comerciante.

4 SÍMBOLOS

Neste manual e/ou na máquina são utilizados os seguintes símbolos:

	Atenção: risco de ferimentos ou eventuais danos na ferramenta.		Em conformidade os requerimentos essenciais aplicáveis da(s) directiva(s) europeia(s).
	Atenção: risco de ferimentos ou eventuais danos na ferramenta.		Máquina classe II – Isolamento duplo – Não necessita de tomada com terra. (apenas para carregador)



Use bateria e carregador apenas em salas fechadas.

5 PROCEDIMENTOS GERAIS DE SEGURANÇA

Leia todos os avisos de segurança e todas as instruções. O não-cumprimento dos avisos e instruções podem provocar choque eléctrico, incêndio e /ou ferimentos graves. Guarde todos os avisos e instruções para referencia futura. O conceito utilizado a seguir de „Ferramenta eléctrica” refere-se a ferramentas eléctricas com cabo de alimentação ou alimentação por bateria (sem cabo eléctrico).

5.1 Área de trabalho

- Mantenha a sua área de trabalho limpa e arrumada. A desordem e áreas de trabalho com pouca iluminação podem desencadear acidentes.
- Não trabalhe com o aparelho em ambientes com risco de explosão, onde se encontrem líquidos, gases ou poeiras inflamáveis. As ferramentas eléctricas produzem faíscas, as quais podem inflamar as poeiras ou vapores.
- Mantenha as crianças e outras pessoas afastadas durante a utilização da ferramenta eléctrica. Em caso de distração, pode perder o controlo sobre o aparelho.

5.2 Segurança eléctrica

- Certifique-se sempre que a tensão de alimentação corresponde à voltagem especificada na placa de características.
- A ficha de ligação do aparelho tem que encaixar correctamente na tomada. A ficha não pode de forma alguma ser modificada. Não utilize nenhum adaptador juntamente com aparelhos ligados à terra. As fichas intactas e tomadas adequadas diminuem o risco de choque eléctrico.
- Evite o contacto físico com superfícies ligadas à terra, tais como tubagens, aparelhos de aquecimento, fogões e frigoríficos. Existe um risco agravado de choque eléctrico, se tiver contacto físico com terra.
- Mantenha o aparelho afastado de chuva ou humidade. A entrada de água num aparelho eléctrico aumenta o risco de choque eléctrico.
- Não utilize o cabo eléctrico para segurar ou pendurar o aparelho ou para puxar a ficha da tomada. Mantenha o cabo eléctrico afastado do calor, óleo, arestas afiadas ou de peças de aparelhos em movimento. Os cabos eléctricos danificados ou dobrados aumentam o risco de choque eléctrico.
- Se trabalhar com uma ferramenta eléctrica ao ar livre, utilize apenas extensões que sejam também indicadas para uso no exterior. A utilização de uma extensão apropriada para uso no exterior diminui o risco de choque eléctrico.
- Caso não seja possível evitar operar a ferramenta eléctrica num local húmido, use um dispositivo contra corrente residual (RCD). O uso de um RCD reduz o risco de choque eléctrico.

5.3 Segurança pessoal

- Esteja atento. Esteja concentrado e seja sensato ao trabalhar com uma ferramenta eléctrica. Não utilize o aparelho se estiver cansado ou sob a influência de estupefacientes, álcool ou medicamentos. Um momento de distração durante a utilização do aparelho pode provocar ferimentos graves.
- Use equipamento de protecção individual e use sempre óculos de protecção. O uso de equipamento de protecção individual, assim como máscaras anti-poeiras, calçado de segurança anti-derrapante, capacete de segurança ou protecção auricular, conforme o tipo e aplicação da ferramenta eléctrica, diminui o risco de ferimentos.

- Evite uma entrada em funcionamento acidental. Certifique-se de que o interruptor se encontra na posição „OFF (0)” (desligado), antes de inserir a ficha na tomada. Se tiver o dedo no interruptor ao segurar o aparelho ou ligar o aparelho à corrente eléctrica com o interruptor activado, podem resultar acidentes.
- Retire ferramentas de ajuste ou chaves de parafusos, antes de ligar o aparelho. Uma ferramenta ou chave que se encontre numa peça giratória do aparelho pode provocar ferimentos.
- Não se sobrevalorize. Tenha atenção a uma postura correcta e mantenha sempre o equilíbrio. Desta forma, poderá controlar melhor o aparelho em situações inesperadas.
- Use vestuário apropriado. Não use roupas largas nem jóias. Mantenha o cabelo, roupa e luvas a trabalhar afastados de peças em movimento. As roupas soltas, jóias ou cabelos compridos soltos podem ser apanhados pelas peças em movimento.
- Se puderem ser montados dispositivos de aspiração e absorção de poeiras, certifique-se de que os mesmos estão ligados e são utilizados correctamente. A utilização destes dispositivos diminui os riscos associados a poeiras.

5.4 *Manuseamento e emprego de ferramentas eléctricas com precaução*

- Não sobrecarregue o aparelho. Utilize a ferramenta eléctrica indicada para o seu trabalho. Com a ferramenta eléctrica adequada, trabalha melhor e de forma mais segura nas áreas a trabalhar indicadas.
- Não utilize uma ferramenta eléctrica com o interruptor danificado. Uma ferramenta eléctrica que não possa ser mais ligada ou desligada é perigosa e tem de ser reparada.
- Retire a ficha da tomada antes de proceder a ajustes no aparelho, substituir acessórios ou arrumar o aparelho. Esta medida de precaução impede o arranque acidental do aparelho.
- Guarde as ferramentas eléctricas não utilizadas fora do alcance das crianças. Não permita que outras pessoas façam uso do aparelho, se não estiverem familiarizadas com o mesmo ou não tiverem lido estas instruções. As ferramentas eléctricas são perigosas, se forem utilizadas por pessoas inexperientes.
- Faça a manutenção do aparelho com cuidado. Inspeccione se as peças móveis do aparelho funcionam correctamente e não bloqueiam, se as peças estão partidas ou danificadas de forma a comprometer o funcionamento do aparelho. Mandar reparar as peças danificadas antes da utilização do aparelho. Muitos acidentes têm a sua origem na manutenção incorrecta das ferramentas eléctricas.
- Mantenha as ferramentas de corte afiadas e limpas. As ferramentas de corte com extremidades de corte afiadas, com uma manutenção correcta, bloqueiam menos e são mais fáceis de manusear.
- Utilize a ferramenta eléctrica, acessórios, ferramentas normalizadas, etc. de acordo com estas instruções para este tipo especial de aparelho. Tenha também em atenção as condições a trabalhar e a tarefa a executar. O emprego das ferramentas eléctricas para aplicações diferentes das estipuladas pode desencadear situações de perigo.

5.5 *Assistência técnica*

- Mandar reparar o seu aparelho apenas por técnicos qualificados e apenas com peças de substituição originais. Desta forma, é assegurado que a segurança do aparelho se mantém.

6 INSTRUÇÕES DE SEGURANÇA ADICIONAIS PARA BATERIAS E CARREGADORES

6.1 *Baterias*

- Nunca tente abrir por algum motivo.
- Não guarde em locais onde a temperatura possa exceder 40°C.
- Carregue apenas a temperaturas ambiente entre 4°C e 40°C.

- Armazene as suas baterias num local fresco e seco (5 °C-20 °C). Nunca armazene baterias descarregadas.
- É recomendável descarregar e carregar novamente as baterias de íões de lítio regularmente (pelo menos, 4 vezes por ano). A carga ideal para o armazenamento a longo prazo da sua bateria de íões de lítio é de 40% da capacidade.
- Ao descartar as baterias, siga as instruções fornecidas na secção "Proteger o ambiente".
- Não provoque curto-circuitos. Caso seja efetuada uma ligação entre o terminal positivo (+) e o negativo (-) direta ou acidentalmente pelo contacto de objetos metálicos, a bateria sofre um curto-circuito seguindo-se uma corrente intensa que irá gerar calor que pode provocar rutura ou incêndio da caixa.
- Não aquecer. Se as baterias forem aquecidas acima de 100 °C, a vedação, os separadores de isolamento e outros componentes de polímero podem ficar danificados resultando em fuga de eletrólito e/ou curto-circuito interno que gera calor provocando rutura ou incêndio. Mais ainda, não descarte as baterias no fogo pois pode ocorrer uma explosão e/ou queimaduras graves.
- Em condições extremas pode ocorrer fuga da bateria. Se observar líquido na bateria, proceda como se segue:
 - Limpe cuidadosamente o líquido usando um pano. Evite o contacto com a pele.
 - Caso entre em contacto com os olhos, siga as instruções que se seguem:
 - ✓ Lave imediatamente com água. Neutralize com um ácido suave como limão ou vinagre.
 - ✓ Em caso de contacto com os olhos, lave abundantemente com água limpa por pelo menos 10 minutos. Consulte um médico.



Perigo de incêndio! Evite o curto-circuito de contactos de uma bateria removida. Não queime a bateria.

6.2 Carregadores

- Nunca tente carregar baterias não recarregáveis.
- Substitua imediatamente cabos com defeito.
- Não exponha à água.
- Não abra o carregador.
- Não teste o carregador.
- O carregador destina-se unicamente a uso no interior.

7 CARREGAMENTO, INSERÇÃO OU REMOÇÃO DO ACUMULADOR

7.1 Indicações de carga

Ligue o carregador à tomada elétrica

- Verde contínuo: pronto a ser carregado
- Vermelho intermitente + Verde contínuo: a carregar
- Verde e vermelho contínuo: carregado



Aviso: caso o acumulador não encaixe corretamente, desconecte-o e certifique-se que o acumulador é o modelo correto para este carregador, tal como indicado na tabela de especificações. Não carregue qualquer outro acumulador ou qualquer outro acumulador que não encaixe de forma segura no carregador.

1. Controle frequentemente o carregador e o acumulador enquanto os mesmos estão ligados
2. Quando terminado, remova o carregador da fonte elétrica e desconecte-o do acumulador.

3. Deixe o acumulador arrefecer completamente antes de o utilizar.
4. Guarde o carregador e o acumulador em espaços interiores, fora do alcance das crianças.



AVISO: caso a bateria esteja quente depois do uso contínuo da ferramenta, permita que a mesma arrefeça para uma temperatura ambiente antes de a carregar. Tal irá prolongar a vida das suas baterias.

8 DADOS TÉCNICOS

Tipo	POWEB9050
Tensão de entrada do carregador	220-240V~50Hz
Tensão de saída do carregador	21V, 1.7A
Tipo de acumulador	Bateria 18V li-íão 1.5Ah Bateria 18V li-íão 3.0Ah

9 MEIO-AMBIENTE



Se a sua máquina necessitar de ser substituída após uma utilização prolongada, não a coloque no lixo doméstico. Elimine-a de uma forma ecologicamente segura.

O lixo produzido pelas máquinas eléctricas não pode ser eliminado com o lixo doméstico normal. Faça a reciclagem onde existam instalações adequadas.

Consulte as autoridades locais ou o seu revendedor para conselhos sobre a recolha e a eliminação.

1	BRUKSOMRÅDE	2
2	BESKRIVELSE (FIG. A)	2
3	PAKKENS INNHOLD	2
4	SYMBOLFORKLARING	2
5	GENERELLE SIKKERHETSADVARSLER	2
5.1	<i>Arbeidsplassen</i>	3
5.2	<i>Elektrisk sikkerhet</i>	3
5.3	<i>Personsikkerhet</i>	3
5.4	<i>Vær nøyaktig og omhyggelig når du omgås elektroverktøy</i>	3
5.5	<i>Service</i>	4
6	EKSTRA SIKKERHETSREGLER FOR BATTERIER OG LADERE	4
6.1	<i>Batterier</i>	4
6.2	<i>Ladere</i>	5
7	LADING OG INNSETTING ELLER FJERNING AV BATTERIET ..	5
7.1	<i>Laderindikasjoner</i>	5
8	TEKNISKE DATA	5
9	MILJØ	5

LADER 18V POWEB9050

1 BRUKSOMRÅDE

Denne laderen er konstruert for batteripakker med 18V. Egner seg ikke til profesjonelt bruk.



ADVARSEL! Av sikkerhetshensyn bør du lese denne brukermanualen og generelle sikkerhetsinstrukser nøye før maskinen tas i bruk. Hvis maskinen leveres videre til en tredjeperson må også bruksanvisningen følge med.

2 BESKRIVELSE (FIG. A)

- | | |
|----------------|----------------------------------|
| 1. Batteriport | 4. Batteripakke (IKKE inkludert) |
| 2. Grønt lys | 5. Batteripakkens utløserknapp |
| 3. Rødt lys | |

3 PAKKENS INNHOLD

- Fjern alle pakkematerialer.
- Fjern all gjenværende innpakning og alle transportinnlegg (hvis aktuelt).
- Sjekk at pakkens innhold er fullstendig.
- Sjekk apparatet, strømledningen, støpslet og alt tilbehør for transportskader.
- Ta vare på pakkematerialene så lenge som mulig, helst til slutten av garantiperioden. Deretter må du kaste det i ditt lokale avfallssystem.



ADVARSEL: Emballasjen er ikke leketøy! Barn må ikke leke med plastposer! Kvelningsfare!

- 1 x lader
- 1 x håndbok



Hvis du oppdager manglende eller skadede deler må du ta kontakt med forhandleren.

4 SYMBOLFORKLARING

Følgende symboler brukes i denne bruksanvisningen eller på maskinen:

	Indikerer risiko for personskader eller skader på verktøyet.		I samsvar med vesentlige krav i EU-direktivet(ene)
	Les manualen før bruk		Klasse II-maskin – dobbeltisolert – krever ikke jordet støpsel. (kun for lader).
	Bruk batteri og lader kun i lukkede rom.		

5 GENERELLE SIKKERHETSADVARSLER

Samtlige sikkerhetsregler og advarsler må leses. Hvis du ikke følger sikkerhetsreglene kan det føre til elektrisk støt, brann og/eller alvorlige personskader. Begrepet "elektroverktøy" som er

brukt i advarslene henviser til elektroverktøy som drives fra strømmettet (med kabel) eller med batteri (uten kabel).

5.1 Arbeidsplassen

- Hold arbeidsplassen ren og ryddig. Rot og dårlig opplyst arbeidsområde kan føre til ulykker.
- Bruk apparatet i omgivelser som ikke er eksplosjonsfarlige og der det ikke finnes brennbare væsker, gasser eller støv. Elektroverktøy avgir gnister som kan antenne støv eller damp.
- Hold barn og andre personer unna når du bruker elektroverktøyet. Forstyrrelser kan føre til at du mister kontrollen over apparatet.

5.2 Elektrisk sikkerhet

- Kontroller alltid at strømtilførselen stemmer med spenningen på typeskiltet.
- Støpslet på apparatet må passe i stikkkontakten. Støpslet må ikke endres. Ikke bruk overgangspluggere som ikke har samme beskyttelse som apparatet. Støpsler som ikke er modifisert og passende stikkontakter reduserer faren for elektrisk støt.
- Unngå kroppskontakt med jordede flater, som rør, varmeovner og kjøleskap. Jordingen av disse øker faren for elektrisk støt.
- Hold apparatet unna regn og fuktighet. Inntrenging av vann i apparatet øker faren for elektrisk støt.
- Ikke bruk kabelen til å bære apparatet, henge det opp eller når du trekker støpslet ut av stikkkontakten. Hold kabelen unna varme, olje, skarpe kanter eller bevegelige deler på apparatet. Skadete eller krøllede kabler øker faren for elektrisk støt.
- Når du bruker elektroverktøy utendørs må du bare bruke skjøtekabler som er tillatt brukt utendørs. Bruk av skjøtekabler som er beregnet på utendørs bruk reduserer faren for elektrisk støt.
- Hvis du må bruke elektroverktøy på områder med mye fuktighet, må du bruke et overspenningsvern. Hvis du bruker et overspenningsvern vil du redusere faren for støt.

5.3 Personssikkerhet

- Elektroverktøy må brukes med sunn fornuft. Ikke bruk apparatet hvis du er trøtt eller er påvirket av narkotika, alkohol eller medikamenter. Et øyeblikks uoppmerksomhet når du bruker apparatet kan føre til personskader.
- Bruk personlig verneutstyr og bruk alltid vernebriller. Bruk av personlig verneutstyr som støvmaske, sklisikre vernesko, hjelm eller hørselsvern, når forholdene krever det, reduserer faren for personskader.
- Unngå utilsiktet oppstart. Forsikre deg om at bryteren er slått AV før du plugges inn støpslet. Hvis du bærer elektroverktøy med fingeren på bryteren, eller hvis du plugges inn et verktøy med bryteren PÅ, inviterer du til ulykker.
- Fjern justeringsverktøy eller skrunøkler før du slår på apparatet. Et verktøy eller nøkkel som blir sittende i elektroverktøyets bevegelige deler kan føre til personskade.
- Ikke strekk deg for langt. Pass på at du står støtt og at du alltid er i balanse. På denne måten kan du være i stand til å kontrollere verktøyet også i uventede situasjoner.
- Bruk egnede klær. Ikke bruk vide klær eller smykker. Hold hår, klær og hansker unna bevegelige deler. Løse klær, smykker eller langt hår kan henge seg opp i bevegelige deler.
- Når det kan monteres støvavsug- og oppsamlingsinnretninger, må du forsikre deg om at disse er riktig tilkoblet og at de brukes riktig. Bruk av slike innretninger kan redusere støvrelaterte farer.

5.4 Vær nøyaktig og omhyggelig når du omgås elektroverktøy

- Ikke overbelast apparatet. Bruk riktig elektroverktøy i forhold til arbeidet som skal utføres. Korrekt elektroverktøy vil gjøre jobben bedre og sikrere når det arbeider innenfor den belastningen det er beregnet til.

- Ikke bruk elektroverktøyet hvis bryteren ikke kan slå det på og av. Hvis det ikke lenger er mulig å kontrollere elektroverktøyet med bryteren, er det farlig å bruke og må repareres.
- Trekk støpslet ut av stikkkontakten før du gjør justeringer, skifter tilbehør eller setter bort verktøyet. Disse forholdsreglene forhindrer at apparatet startes utilsiktet.
- Oppbevar elektroverktøy som ikke skal brukes utenfor barns rekkevidde. Ikke la personer du ikke stoler på eller som ikke har lest denne bruksanvisningen bruke apparatet. Elektroverktøy er farlige når de brukes av uerfarne personer.
- Elektroverktøy må vedlikeholdes. Kontroller at bevegelige deler fungerer som de skal og ikke klemmer, om deler er brukket eller skadet og alle andre forhold som kan ha innvirkning på verktøyets funksjon. Reparer skadete deler før du bruker verktøyet. Mange ulykker skyldes dårlig vedlikeholdte elektroverktøy.
- Hold kutteverktøy skarpe og rene. Omhyggelig vedlikeholdte kutteverktøy med skarpe kuttekanter klemmer mindre og er lettere å bruke.
- Bruk elektroverktøy, tilbehør, innsatser osv. i samsvar med denne bruksanvisningen og i samsvar med spesielle anvisninger som gjelder for respektive verktøyet. Ta hensyn til arbeidsforholdene og arbeidet som skal utføres. Bruk av elektroverktøy til annet enn tiltenkt formål kan føre til farlige situasjoner.

5.5 Service

- La bare kvalifiserte fagfolk reparere elektroverktøyet, og bruk bare originale reservedeler. På denne måten kan du være sikker på at verktøyet er sikkert å bruke.

6 EKSTRA SIKKERHETSREGLER FOR BATTERIER OG LADERE

6.1 Batterier

- Forsøk aldri å åpne dem, uansett grunn.
- Må ikke oppbevares på steder der temperaturen kan overskride 40 °C.
- Må kun lades ved omgivelsestemperaturer på 4 °C til 40 °C.
- Oppbevar batteriene dine på et kjølig, tørt sted (5 °C - 20 °C). Ikke lagre batterier i utladet tilstand.
- Li-ion batterier bør utlades og lades jevnlig (minst 4 ganger pr. år). Ved lagring over lang tid bør ditt Li-ion batteri være ladet til 40% av kapasiteten.
- Lad batterier kun med laderen som følger med verktøyet.
- Unngå å kortslutte batterier. Hvis det skapes en kobling mellom den positive (+) og den negative (-) polen, direkte eller via utilsiktet kontakt med metall, vil batteriet kortslutte og det vil strømme en intens strøm som skaper varme og som kan føre til batterisprengning eller brann.
- Må ikke opphetes. Hvis batterier varmes opp til over 100 °C, kan pakninger, isolasjon og andre komponenter skades, noe som kan føre til elektrolyttlekkasje og/eller intern kortslutning. Dette kan igjen føre til batterisprengning eller brann. Batterier på ikke kastes i ild, da dette kan føre til eksplosjon og/eller intens ildutvikling.
- Under ekstreme forhold kan batterier lekket. Hvis du oppdager væske på batterier, må du gjøre som følger:
 - Tørk forsiktig av væsken med en klut. Unngå hudkontakt.
 - Ved hud- eller øyekontakt må du følge instruksjonene nedenfor:
 - ✓ Skyll øyeblikkelig med vann. Nøytraliser med en mild syre som f. eks sitronsaft eller eddik.
 - ✓ Hvis du får batterisyre i øynene, må øynene skylles i minst 10 minutter med rent vann. Oppsøk lege.



Brannfare! Unngå å kortslutte polene på en løst batteri. Batterier må ikke brennes.

6.2 Ladere

- Forsøk aldri å lade opp vanlige engangsbatterier.
- Defekte ledninger må repareres øyeblikkelig.
- Laderen må ikke utsettes for vann.
- Laderen må ikke åpnes.
- Ikke stikk objekter i laderen.
- Laderen er kun beregnet på innendørs bruk.

7 LADING OG INNSETTING ELLER FJERNING AV BATTERIET

7.1 Laderindikasjoner

Koble laderen til stikkkontakten

- Lyser grønt: klar til lading
- Blinker rødt + Lyser grønt: lading
- Lyser grønt og rødt: ladet



Merk: hvis batteriet ikke passer ordentlig, kobler du det fra og bekrefter at batteripakken er korrekt modell for denne laderen, som vist på spesifikasjonsoversikten. Lad ikke andre batteripakker eller en batteripakke som ikke passer ordentlig i laderen.

1. Overvåk laderen og batteripakken regelmessig mens de er tilkoblet.
2. Trekk ut kontakten til laderen og koble den fra batteripakken når den er ferdig.
3. La batteripakken kjøle seg helt ned før du bruker den.
4. Oppbevar laderen og batteripakken innendørs, utenfor barns rekkevidde.



MERK: Hvis batteriet er varmt etter kontinuerlig bruk i verktøyet, må du la det kjøle seg ned til romtemperatur før lading. Dette vil forlenge batterienes levetid.

8 TEKNISKE DATA

Type	POWEB9050
Laderens nominelle tilførte energi	220-240 V~50 Hz
Laderens nominell effekt	21V, 1,7 A
Batteritype	18V li-ion batteripakke 1.5AH 18V li-ion batteripakke 3.0AH

9 MILJØ



Hvis det skulle være nødvendig å skifte ut maskinen etter lang tids bruk, må den ikke kastes i husholdningsavfallet. Kast den på en miljømessig forsvarlig måte. Avfall produsert av elektriske maskiner bør ikke bli behandlet som normalt husholdningsavfall. Sørg for å resirkulere der hvor spesialanlegg eksisterer. Be lokale myndigheter eller forhandler om råd angående tømning og resirkulering.

1	ANVENDELSE	2
2	BESKRIVELSE (FIG. A)	2
3	MEDFØLGENDE INDHOLD	2
4	SYMBOLER.....	2
5	GENERELLE SIKKERHEDSFORSKRIFTER	3
5.1	<i>Arbejdsområde</i>	3
5.2	<i>Elektrisk sikkerhed</i>	3
5.3	<i>Personlig sikkerhed</i>	3
5.4	<i>Omhyggelig håndtering og anvendelse af el-værktøjer</i>	4
5.5	<i>Service</i>	4
6	YDERLIGERE SIKKERHEDSANVISNINGER FOR BATTERIER OG OPLADERE	4
6.1	<i>Batterier</i>	4
6.2	<i>Opladere</i>	5
7	OPLADNING OG ISÆTNING ELLER FJERNELSE AF BATTERI 5	
7.1	<i>Visninger på laderen</i>	5
8	TEKNISKE DATA.....	5
9	MILJØ	6

1 ANVENDELSE

Denne oplader er konstrueret til en 18V-batteripakke. Ikke egnet til erhvervmæssig brug.



ADVERSEL! Læs af hensyn til sikkerheden denne vejledning omhyggeligt, før maskinen tages i brug. Giv kun el-værktøjet videre til andre sammen med denne vejledning.

2 BESKRIVELSE (FIG. A)

1. Batteriport
2. Grønt lys
3. Rødt lys
4. Batteripakke (IKKE inkluderet)
5. Udløsningsknap til batteripakke

3 MEDFØLGENDE INDHOLD

- Fjern al emballage.
- Fjern resterende emballage og forsendelsesmateriale (om nødvendigt).
- Kontroller, at hele pakkens indhold er der.
- Kontroller værktøjet, strømledningen, strømstikket og alt tilbehør for beskadigelser under transporten.
- Opbevar emballagen så lang tid som muligt indtil garantiperiodens ophør. Kasser det i dit lokale affaldssystem bagefter.



ADVARSEL: Emballage er ikke legetøj! Børn må ikke lege med plastikposer! Risiko for kvælning!

- 1 x oplader
- 1 x håndbog



Kontakt venligst forhandleren, når der mangler dele, eller de er beskadigede.

4 SYMBOLER

I denne brugervejledning og/eller på maskinen anvendes der følgende piktogrammer:

	Symboliserer risiko for personskader eller skader på værktøjet.		I overensstemmelse med de obligatoriske krav i EU-direktiverne.
	Læs vejledningen før brug.		Klasse II maskine – Dobbelt isolering – Du behøver ingen jordforbindelsestik. (kun for oplader)
	Brug kun batteriet og opladeren i lukkede rum.		

5 GENERELLE SIKKERHEDSFORSKRIFTER

OBS! Samtlige anvisninger bør læses. Fejl p.g.a. manglende overholdelse af anvisningerne nedenfor kan forårsage elektriske stød, brand og/eller alvorlige kvæstelser. Begrebet „El-værktøj“ i det følgende refererer til netdrevne el-værktøjer (med netkabel) eller batteridrevet (trådløst) el-værktøj.

5.1 Arbejdsområde

- Hold arbejdsområdet rent og ryddeligt. Jorden og arbejdsområder med dårlig belysning kan medføre ulykker.
- Med dette værktøj må der ikke arbejdes i omgivelser med eksplosionsfare, hvor der findes brændbare væsker, gas eller støv. El-værktøjer producerer gnister, som kan antænde støvet eller dampene.
- Hold børn og andre personer væk, mens el-værktøjet benyttes. Hvis man distraheres, kan man miste kontrollen over værktøjet.

5.2 Elektrisk sikkerhed

- Kontroller altid at strømforsyningen svarer til spændingen på mærkepladen.
- Værktøjets tilslutningsstik skal passe ind i stikdåsen. Netstikket må ikke ændres på nogen måde. Brug ingen adapterstik sammen med apparater med beskyttelsesjording. Uændrede netstik og passende stikdåser reducerer faren for elektriske stød.
- Undgå kropskontakt med jordede overflader, f.eks. rør, radiatorer, komfurer og køleskabe. Der er øget fare for elektriske stød, når kroppen er jordet.
- Hold værktøjet væk fra regn og fugtighed. Indtrængning af vand i et el-værktøj øger faren for elektriske stød.
- Netkablet må ikke misbruges til at bære værktøjet, hænge det op eller trække netstikket ud af stikdåsen. Hold netkablet væk fra varme, olie, skarpe kanter eller bevægelige dele af værktøjet. Beskadigede eller indfildrede netkabler øger faren for elektriske stød.
- Hvis der arbejdes udendørs med et el-værktøj, må der kun bruges forlængerkabler, som er tilladt til udendørs anvendelse. Anvendelse af et forlængerkabel, som er egnet til udendørs anvendelse, reducerer faren for elektriske stød.
- Hvis el-værktøjet skal anvendes et sted, hvor det er fugtigt, skal der anvendes en strømforsyning der er beskyttet mod anløbsstrøm/reststrøm. Anvendelse af en reststrømsenhed reducerer risikoen for elektrisk stød.

5.3 Personlig sikkerhed

- Vær opmærksom. Hold øje med, hvad du gør, og brug el-værktøjet med fornuft. Brug ikke værktøjet, hvis du er træt eller påvirket af narkotika, alkohol eller lægemidler. Et øjeblikkelig uopmærksomhed ved anvendelsen af værktøjet kan medføre alvorlige kvæstelser.
- Brug personligt sikkerhedsudstyr og altid sikkerhedsbriller. Anvendelse af personligt sikkerhedsudstyr; f.eks. støvmaske, skridsikre sikkerhedssko, sikkerhedshjelm eller høreværn, alt efter el-værktøjets art og anvendelse, reducerer faren for kvæstelser.
- Undgå utilsigtet ibrugtagning. Kontrollér, at afbryderen er i positionen "FRA (0)", inden netstikket sættes ind i stikdåsen. Hvis man har fingeren på afbryderen, mens værktøjet bæres, eller tilslutter værktøjet til strømforsyningen i tændt tilstand, kan der ske ulykker.
- Fjern indstillingsværktøjer eller skruenøgler, inden værktøjet tændes. Et værktøj eller en nøgle, som befinder sig en drejende del af værktøjet, kan forårsage kvæstelser.
- Overvurdér ikke dine evner. Sørg altid for, at du står sikkert og er i balance. På denne måde kan værktøjet styres bedre i uventede situationer.
- Brug egnet beklædning. Bær ikke løst siddende tøj eller smykker. Hold håret, tøj og handsker væk fra bevægelige dele. Løst siddende tøj, smykker eller langt hår kan gribes af bevægelige dele.
- Hvis der monteres støvudsugnings- og opsamlingsanordninger, skal man kontrollere, at disse er tilsluttet og anvendes korrekt. Anvendelse af disse anordninger reducerer farer, der skyldes støv.

5.4 Omhyggelig håndtering og anvendelse af el-værktøjer

- Overbelast ikke værktøjet. Brug det el-værktøj, der er beregnet til det arbejde, der skal udføres. Med det passende el-værktøj arbejder man bedre og mere sikkert inden for det oplyste ydelsesområde.
- Brug ikke el-værktøjer med defekte afbrydere. Et el-værktøj, som ikke længere kan tændes eller slukkes, er farligt og skal repareres.
- Træk netstikket ud af stikdåsen, inden der foretages justeringer på værktøjet, tilbehørsdele skiftes ud eller værktøjet renses. Denne sikkerhedsforanstaltning forhindrer utilsigtet start af værktøjet.
- El-værktøjer, som ikke benyttes, skal opbevares udenfor børns rækkevidde. Giv ikke personer, som ikke er fortrolige med værktøjet eller ikke har læst disse anvisninger, lov til at bruge værktøjet. El-værktøjer er farlige, hvis de anvendes af uerfarne personer.
- Vedligehold værktøjet omhyggeligt. Kontrollér, at bevægelige dele af værktøjet fungerer upåklageligt og ikke sidder fast, og om dele er knækket eller beskadiget på en sådan måde, at værktøjets funktion påvirkes. Beskadigede dele skal repareres, inden værktøjet bruges. Mange ulykker skyldes dårligt vedligeholdte el-værktøjer.
- Hold skærende værktøjer skarpe og rene. Omhyggeligt vedligeholdte skærende værktøjer med skarpe skærekanter komme ikke til at sidde fast og er lettere at styre.
- Brug el-værktøjer, tilbehør, ekstraudstyr osv. i overensstemmelse med disse anvisninger og sådan, som det er foreskrevet for den pågældende type apparat. Tag i denne forbindelse hensyn til arbejdsbetingelserne og det arbejde, der skal udføres. Brug af el-værktøjer til andre anvendelser end de tiltænkte kan medføre farlige situationer.

5.5 Service

- Værktøjet må kun repareres af kvalificeret fagpersonale og med originale reservedele. Dette sikrer, at værktøjets sikkerhed bevares.

6 YDERLIGERE SIKKERHEDSANVISNINGER FOR BATTERIER OG OPLADERE

6.1 Batterier

- Må aldrig åbnes – uanset grund.
- Må ikke opbevares på steder, hvor temperaturen kan overstige 40 °C.
- Må kun oplades ved omgivende temperaturer mellem 4 °C og 40 °C.
- Opbevar batterierne på et køligt, tørt sted (5 °C - 20 °C). Opbevar aldrig batterierne i afladet tilstand.
- Det er bedre for Li-ion-batterier at aflade og genoplade dem regelmæssigt (mindst 4 gange om året). Den ideelle opladning ved langtidsopbevaring af dit Li-ion batteri er 40 % af kapaciteten.
- Ved bortskaffelse af batterier, skal du følge instruktionerne i afsnittet "Beskyttelse af miljøet".
- Der må ikke forårsages kortslutninger. Hvis der oprettes forbindelse mellem den positive (+) og negative (-) terminal direkte eller via utilsigtet kontakt med metalgenstande, kortsluttes batteriet, og en intens strøm vil forårsage varmeudvikling, der kan føre til beskadigelse af batterihylsteret eller brand.
- Må ikke opvarmes. Hvis batterier opvarmes til over 100 °C, kan forseglende og isolerende separatorer og andre polymer-komponenter blive beskadiget og resultere i lækage og /eller intern kortslutning vil føre til varmegenerering , der forårsager brud eller brand. Desuden må batterierne ikke bortskaffes i ild, da dette kan medføre eksplosion og / eller intens brænd.
- Under ekstreme forhold kan der forekomme batterilækage. Hvis du bemærker væske på batteriet, skal du gøre følgende:
 - Tør forsigtigt væsken af med en klud. Undgå hudkontakt.
 - I tilfælde af kontakt med hud eller øjne skal du følge instruktionerne nedenfor.

- ✓ Skyl straks med rent vand. Neutraliser med en mild syre såsom citronsaft eller eddike.
- ✓ I tilfælde af øjenkontakt skal der skylles rigeligt med rent vand i mindst 10 minutter. Søg læge.



Brandfare! Undgå at kortslutte kontakterne i et frakoblet batteri. Batteriet må ikke brændes.

6.2 Opladere

- Oplad aldrig ikke-genopladelige batterier.
- Defekte ledninger skal udskiftes øjeblikkeligt.
- Må ikke udsættes for vand.
- Opladeren må ikke åbnes.
- Der må ikke eksperimenteres med opladeren.
- Opladeren er kun beregnet til indendørs brug.

7 OPLADNING OG ISÆTNING ELLER FJERNELSE AF BATTERI

7.1 Visninger på laderen

Slut opladeren til stikkontakten

- Lyser grønt: klar til opladning
- Blinker rødt + Lyser grønt: oplader
- Lyser grønt og rødt: opladet



Bemærk: Hvis batteriet ikke passer ordentligt, skal du frakoble det og verificere, at batteripakken er den korrekte model til denne oplader som vist på specifikationen. Oplad ikke andre batteripakker eller en batteripakke, der ikke passer ordentligt i opladeren.

1. Overvåg oplader og batteripakke regelmæssigt, mens de er tilkoblet
2. Træk opladerens stik ud, og frakobl opladeren fra batteripakken, når opladningen er afsluttet.
3. Lad batteripakken køle helt af, inden den bruges.
4. Opbevar opladeren og batteripakken indendørs og utilgængeligt for børn.



BEMÆRK: Hvis batteriet er varmt efter konstant brug i værktøjet, skal det køle af til rumtemperatur inden opladning. Dette forlænger dine batteriers holdbarhed.

8 TEKNISKE DATA

Type	POWEB9050
Oplader indgangsydelse	220-240V~50Hz
Oplader udgangsydelse	21V, 1,7 A
Batteritype	18V li-ion-batteripakke 1.5Ah 18V li-ion-batteripakke 3.0Ah

9 MILJØ

Hvis maskinen skal skiftes ud efter lang tids brug, må den ikke bortskaffes som husholdningsaffald, men skal bortskaffes på en miljømæssigt forsvarlig måde. Affald produceret af de elektriske maskiner må ikke behandles som normalt husaffald. Sørg for at genbruge det, hvor der findes egnede anlæg til det. Kontakt den lokale instans eller forhandleren for at få rådgivning om indsamling og bortskaffelse.

1	ANVÄNDNINGSSOMRÅDE	2
2	BESKRIVNING (FIG. A)	2
3	FÖRPACKNINGSSINNEHÅLL	2
4	SYMBOLER.....	2
5	ALLMÄNNA SÄKERHETSANVISNINGAR FÖR ELEKTRISKA VERKTYG.....	3
5.1	<i>Arbetsplatsen.....</i>	3
5.2	<i>Elektrisk säkerhet.....</i>	3
5.3	<i>Personlig säkerhet.....</i>	3
5.4	<i>Användning och skötsel av elektriska verktyg.....</i>	4
5.5	<i>Service.....</i>	4
6	EXTRA SÄKERHETSFÖRESKRIFTER FÖR BATTERIER OCH LADDARE	4
6.1	<i>Batterier.....</i>	4
6.2	<i>Laddare</i>	5
7	LADDNING OCH MONTERING ELLER BORTTAGNING AV BATTERI	5
7.1	<i>Laddarindikationer</i>	5
8	TEKNISKA DATA	5
9	MILJÖHÄNSYN.....	6

**LADDARE 18V
POWEB9050**

1 ANVÄNDNINGSSOMRÅDE

Den här laddaren är utformad för batteripaket på 18V. Lämpar sig inte för professionellt bruk.



VARNING! För din egen säkerhet, läs denna bruksanvisning och de allmänna säkerhetsanvisningarna noga innan du börjar använda apparaten. Om detta elektriska verktyg överläts till någon annan, ska denna bruksanvisning alltid medfölja.

2 BESKRIVNING (FIG. A)

1. Batteriport
2. Grön lampa
3. Röd lampa
4. Batteripaket (medföljer INTE)
5. Knapp för frigöring av batteripaket

3 FÖRPACKNINGSSINNEHÅLL

- Avlägsna allt förpackningsmaterial.
- Avlägsna resterande förpacknings- eller transportstöd (om sådant finns).
- Kontrollera att innehållet i förpackningen är komplett.
- Undersök apparaten, nätsladden, stickkontakten och alla tillbehör att inga skador uppstått under transporten.
- Förvara om möjligt förpackningsmaterialet till garantitidens slut. Bortskaffa det därefter via det lokala systemet för avfallshantering.



VARNING: Förpackningsmaterial är inga leksaker! Barn får under inga omständigheter tillåtas leka med plastpåsar! Det finns risk för kvävning!

- 1 laddare
- 1 bruksanvisning



Om komponenter skulle saknas eller vara skadade, tag kontakt med din återförsäljare.

4 SYMBOLER

Följande symboler används i bruksanvisningen och/eller på maskinen:

	Anger risk för person- eller maskinskada.		Uppfyller kraven i tillämpliga europeiska direktiv.
	Studera bruksanvisningen före användning		Maskin klass II – dubbel isolering, jordad kontakt behövs ej. (laddaren)
	Batteripack och laddare endast för inomhusbruk.		

5 ALLMÄNNA SÄKERHETSANVISNINGAR FÖR ELEKTRISKA VERKTYG

Studera noga samtliga säkerhetsanvisningar och andra anvisningar. Uraktlåtenhet att följa säkerhetsanvisningar och andra anvisningar kan medföra risk för elektriska stötar, brand och/eller allvarliga personskador. Spar alla säkerhetsanvisningar och andra anvisningar för framtida konsultation. Den nedan använda termen „elektriskt verktyg“ i säkerhetsanvisningarna avser nätdrivna elektriska verktyg (med nätkabel) eller batteridrivna (sladdlösa) elektriska verktyg.

5.1 Arbetsplatsen

- Håll arbetsplatsen i god ordning och väl upplyst. Oordning och dåligt upplysta arbetsplatser inbjuder till olyckor.
- Arbeta inte med elektriska verktyg i en omgivning där explosionsrisk föreligger, där det finns lättantändliga vätskor, gaser eller damm. Elektriska verktyg alstrar gnistor som kan antända damm och ångor.
- Håll barn och kringstående personer på avstånd vid arbete med det elektriska verktyget. Ett ögonblicks ouppmärksamhet kan få dig att tappa kontrollen över verktyget.

5.2 Elektrisk säkerhet

- Kontrollera alltid att nätspänningen överensstämmer med den på märkplåten angivna.
- Verktygets stickkontakt måste passa till eluttaget. Stickkontakten får under inga omständigheter ändras. Använd inga adapterkontakter tillsammans med skyddsjordade verktyg. Originalkontakter som inte ändrats och eluttag som överensstämmer med dessa minskar risken för elektriska stötar som kan vara dödliga.
- Undvik kroppskontakt med jordade föremål som rörledningar, värmeelement, spisar och kylskåp. Det föreligger större risk för elektriska stötar om din kropp är jordad.
- Håll verktyget borta från regn och fuktiga förhållanden. Vatten som trängt in i ett elektriskt verktyg ökar risken för elektriska stötar.
- Se till att inga skador uppstår på nätsladden. Bär aldrig eller häng upp verktyget i nätsladden och dra aldrig i den för att dra ur stickkontakten. Håll sladden borta från stark värme, olja, vassa föremål och rörliga delar. Skadade eller tilltrasslade sladdar ökar risken för elektriska stötar.
- När det elektriska verktyget används utomhus ska uteslutande förlängningskablar avsedda för utomhusbruk användas. Användningen av en för utomhusbruk avsedd förlängningskabel minskar risken för elektriska stötar.
- Om det elektriska verktyget måste användas där det är fuktigt, anslut det till ett uttag som är skyddat av jordfelsbrytare. Användningen av jordfelsbrytare minskar risken för elektriska stötar.

5.3 Personlig säkerhet

- Var uppmärksam. Koncentrera dig på vad du håller på med och använd sunt förnuft när du arbetar med ett elektriskt verktyg. Använd inte ett elektriskt verktyg då du är trött eller påverkad av droger, alkohol eller mediciner. Ett ögonblicks ouppmärksamhet medan du arbetar med verktyget kan resultera i allvarliga personskador.
- Använd säkerhetsutrustning. Bär alltid skyddsglasögon. Säkerhetsutrustning som dammskyddsmask, halkfria säkerhetsskodon, skyddshjälm och hörselskydd, beroende på arbetets art, minskar risken för personskador.
- Undvik att verktyget sätts igång oavsiktligt. Kontrollera att strömbrytaren står i från-läge innan nätkontakten sätts i eluttaget. Att bära verktyget med fingret på strömbrytaren eller att sätta in nätkontakten med strömbrytaren i till-läge kan leda till olyckor.
- Avlägsna justerverktyg eller nycklar innan maskinen startas. Nycklar som lämnats kvarsittande i anslutning till någon rörlig del av verktyget kan resultera i personskador.
- Sträck dig inte för långt. Stå alltid säkert och med god balans i alla situationer. Detta medger bättre kontroll av det elektriska verktyget i oförutsedda situationer.

- Bär lämplig klädsel. Bär inte löst åtsittande kläder eller smycken. Håll hår, kläder och handskar borta från det elektriska verktyget. Löst åtsittande kläder, smycken och långt hår kan fastna i rörliga delar.
- Om det finns anordningar för att ansluta dammsugnings- och dammuppsamlingsutrustning, se till att dessa är anslutna och används på rätt sätt. Användningen av sådan utrustning minskar med damm förknippade risker.

5.4 **Användning och skötsel av elektriska verktyg**

- Forcera inte det motordrivna verktyget. Använd det elektriska verktyg som bäst motsvarar det arbete som ska utföras. Med rätt verktyg, som får arbeta i den takt det är avsett för, utförs arbetet bättre och säkrare.
- Använd inte elektriska verktyg om strömbrytaren inte fungerar. Ett elektriskt verktyg som inte kan kontrolleras med strömbrytaren är farligt att använda och måste repareras.
- Dra nätkontakten ur eluttaget innan några inställningar av verktyget företas, före byte av arbetsverktyg, och då verktyget läggs åt sidan. Dessa förebyggande säkerhetsåtgärder förhindrar att verktyget oavsiktligt startas.
- Förvara elektriska verktyg som inte används utom räckhåll för barn. Låt inte personer som inte är förtrogna med det elektriska verktyget eller som inte studerat dessa anvisningar använda verktyget. Elektriska verktyg kan vara farliga i händerna på oerfarna användare.
- Underhåll omsorgsfullt det elektriska verktyget. Kontrollera att rörliga delar fungerar oklanderligt och inte kärvar, och att de inte har sprickor eller skador som kan inverka menligt på verktygets funktion. Om verktyget har delar som är skadade, låt reparera det innan det åter används. Många olyckor orsakas av att man använder dåligt underhållna elektriska verktyg.
- Håll skärande verktyg skarpa och rena. Riktigt underhållna skärverktyg med skarpa skärkanter är mindre benägna att kärva eller fastna och lättare att bemästra.
- Använd det elektriska verktyget, dess tillbehör och arbetsverktyg, i överensstämmelse med dessa anvisningar och på det sätt som avsetts med denna speciella typ av verktyg, med beaktande av arbetsförhållandena och det arbete som ska utföras. Användningen av elektriska verktyg för andra ändamål än de de är avsedda för kan leda till olyckstillbud.

5.5 **Service**

- Låt endast kvalificerat fackfolk reparera verktyget med användande av originalreservdelar. Detta för att garantera att verktygets säkerhetsstandards vidmakthålls.

6 **EXTRA SÄKERHETSFORESKRIFTER FÖR BATTERIER OCH LADDARE**

6.1 **Batterier**

- Försök aldrig att av någon anledning öppna ett batteri.
- Förvara inte batterier eller batteripack på platser där temperaturen kan överstiga 40 °C.
- Ladda endast vid en omgivningstemperatur mellan 4 °C och 40 °C.
- Förvara batterierna på ett kallt och torrt ställe (5 -20 °C). Förvara aldrig batterier i urladdat tillstånd.
- Det är bäst för Li-ion-batterier när de regelbundet laddas ur och åter laddas upp (minst 4 gånger om året). Den ideala laddningen för långvarig lagring av Li-ion-batterier är 40% av kapaciteten.
- När du kasserar batterier, följ instruktionerna i avsnittet "Miljöhänsyn".
- Se till att du inte orsakar kortslutning. En direkt eller oavsiktlig kontakt med metallföremål mellan den positiva (+) och negativa (-) polen kortsluter batteriet och ger upphov till en intensiv ström som orsakar värmeutveckling och som kan leda till att batterihöljet spricker och fattar eld.
- Se till att batterierna inte utsätts för värme. Om batterierna upphettas till över 100 °C, kan tätning, isoleringsseparatorer och andra polymerkomponenter skadas, vilket kan resultera i att elektrolyten läcker ut och/eller intern kortslutning vilket leder till värmealstring som kan

orsaka att batteriet brister och fattar eld. Dessutom får batterierna inte kasseras genom att kasta dem i elden. De kan explodera eller häftig brand kan uppstå.

- Under extrema förhållanden kan batteriläckage inträffa. När du märker vätska på batteriet, gör följande:
 - Torka försiktigt bort vätskan med en trasa. Undvik kontakt med huden.
 - Om vätskan kommit i kontakt med hud eller ögon, följ instruktionerna nedan:
 - ✓ Skölj genast med vatten. Neutralisera med en mild syra, t.ex. citronsaft eller vinäger.
 - ✓ Om vätskan kommit i kontakt med ögonen, skölj rikligt med rent vatten i minst 10 minuter. Konsultera en läkare.



Brandfara! Undvik att kortsluta polerna på ett urtaget batteri. Batterier får inte eldas upp.

6.2 Laddare

- Försök aldrig att ladda icke-uppladdningsbara batterier.
- Låt omedelbart byta ut defekta sladdar.
- Laddaren får inte utsättas för vatten eller fukt.
- Laddaren får inte öppnas.
- Försök inte sticka in något i laddaren.
- Laddaren är uteslutande avsedd för användning inomhus.

7 LADDNING OCH MONTERING ELLER BORTTAGNING AV BATTERI

7.1 Laddarindikationer

Anslut laddaren till nätströmmen

- Lyser grönt: klar för laddning
- Flimrar rött + Lyser grönt: laddar
- Lyser grönt och rött: laddad



Obs! Om batteriet inte passar ska du koppla ur det och kontrollera att batteripaketet är av korrekt modell för laddaren enligt specifikationstabellen. Ladda inga andra batteripaket eller batteripaket som inte passar i laddaren.

1. Håll koll på laddaren och batteripaketet när de är anslutna till varandra.
2. Koppla ur laddaren från nätströmmen och från batteripaketet när laddningen är färdig.
3. Låt batteripaketet svalna helt innan du använder det.
4. Förvara laddaren och batteripaketet inomhus och oåtkomligt för barn.



OBS! Om batteriet är varmt efter längre användning i verktyget ska du låta det svalna till rumstemperatur före laddning. Detta förlänger batterienas livslängd.

8 TEKNISKA DATA

Typ	POWEB9050
Laddarens märkeffekt in	220–240 V ~ 50 Hz
Laddarens märkeffekt ut	21V, 1,7 A
Batterityp	18V litiumjonbatteripaket 1.5Ah 18V litiumjonbatteripaket 3.0Ah

9 MILJÖHÄNSYN

Då produkten tjänat ut får den inte lämnas med det vanliga hushållsavfallet utan ska deponeras på miljömässigt korrekt sätt och enligt gällande lokala bestämmelser.

Avfall som kommer från elektriska maskinkomponenter får inte hanteras som vanligt hushållsavfall. De ska deponeras för återvinning där återvinningscentraler finns att tillgå. Kontakta lokala myndigheter eller din återförsäljare för närmare information om återvinning.

1	KÄYTTÖ	2
2	KUVAUS (KUVA A)	2
3	PAKKAUKSEN SISÄLTÖ.....	2
4	SYMBOLIT	2
5	YLEISET TURVALLISUUSOHJEET	3
5.1	<i>Työskentelyalue</i>	3
5.2	<i>Sähköturvallisuus</i>	3
5.3	<i>Henkilöturvallisuus</i>	3
5.4	<i>Sähkölaitteiden huolellinen käsittely ja käyttö</i>	4
5.5	<i>Huolto</i>	4
6	LISÄTURVALLISUUSOHJEITA AKKUJA JA LATUREITA VARTEN	4
6.1	<i>Akut</i>	4
6.2	<i>Laturi</i>	5
7	LATAUS JA ASETUS TAI AKUN POISTO	5
7.1	<i>Laturin merkkivalot</i>	5
8	TEKNISET TIEDOT	5
9	LAITTEEN KÄYTÖSTÄ POISTAMINEN	5

LATURI 18V POWEB9050

1 KÄYTTÖ

Tämä laturi on suunniteltu 18V:n akuille. Ei sovellu ammattimaiseen käyttöön.



VAROITUS! Oman turvallisuutesi takia lue tämä käyttöohje huolellisesti, ennen kuin alat käyttää laitetta. Anna sähkötyökalun mukana seuraavalle henkilölle aina myös tämä käyttöohje.

2 KUVAUS (KUVA A)

1. Akun portti
2. Vihreä valo
3. Punainen valo
4. Akku (Ei kuulu toimitukseen)
5. Akun vapautuspainike

3 PAKKAUKSEN SISÄLTÖ

- Poista kaikki pakkausmateriaalit.
- Poista jäljellä oleva pakkaus ja kuljetustuet (jos on).
- Tarkasta pakkauksen sisältö.
- Tarkasta ettei laite, virtajohto, pistoke eikä mikään lisävaruste ole vioittunut kuljetuksen aikana.
- Säilytä pakkausmateriaalit mikäli mahdollista takuukauden loppuun asti. Hävitä ne sitten paikallisen jätelainsäädännön mukaisesti.



VAROITUS: Pakkausmateriaalit eivät ole leikkikaluja! Lapset eivät saa leikkiä muovipusseilla! Tukehtumisvaara!

1 x laturi
1 x käsikirja



Jos pakkauksesta puuttuu osia tai ne ovat vioittuneet, ota yhteys jälleenmyyjääsi.

4 SYMBOLIT

Seuraavia symboleja käytetään tässä ohjekirjassa ja/tai koneen päällä:

	Henkilö- sekä laitevahinkovaara.		Voimassa olevien EU-direktiivien turvallisuusstandardien mukainen.
	Lue ohjekirja ennen käyttöä.		Luokan II kone – kaksoiseristetty – maadoitettua pistorasiaa ei tarvita. (vain laturi)
	Käytä akkua ja laturia vain suljetuissa tiloissa.		

5 YLEISET TURVALLISUUSOHJEET

Lue kaikki turvavaroitukset ja kaikki ohjeet huolellisesti ennen käyttöä. Varoitusten ja ohjeiden laiminlyöminen voi aiheuttaa sähköiskun, tulipalon ja/tai vaikeita tapaturmia. Tallenna kaikki varoitukset ja ohjeet tulevaa käyttöä varten. Sana "sähkötyökalu" tarkoittaa sähköverkkoon liitettäviä (johdollisia) sähkötyökaluja tai akkukäyttöisiä (johdottomia) sähkötyökaluja.

5.1 Työskentelyalue

- Pidä työskentelyalue puhtaana ja hyvin valaistuna. Epäjärjestys ja huonosti valaistut työskentelyalueet ovat tapaturma-alttiita.
- Älä käytä laitetta räjähdysriskissä ympäristöissä, joissa on palavia nesteitä, kaasuja tai pölyä. Sähkötyökalut muodostavat kipinöitä, jotka voivat sytyttää pölyn tai höyryt.
- Varmista, että lähetyvillä ei ole lapsia eikä muita henkilöitä työkalun käytön aikana. Keskittymisen herpaantuessa voit menettää laitteen hallinnan.

5.2 Sähköturvallisuus

- Tarkasta aina että verkkojännite vastaa valmistuskylttiin merkittyä jännitettä.
- Laitteen pistotulpan on oltava pistorasiaan sopiva. Pistotulppaan ei saa tehdä minkäänlaisia muutoksia. Älä käytä sovittimia suojamaadoitettujen laitteiden kanssa. Alkuperäiset pistokkeet ja yhteensopivat pistorasiat pienentävät sähköiskun vaaraa.
- Vältä koskemasta maadoitettuihin pintoihin, kuten putkiin, lämpöpattereihin, liesiin ja jääkaappeihin. Sähköiskun vaara on suurempi, kun olet itse maadoitettu.
- Suojaa laite sateelta ja kosteudelta. Laitteen joutuminen kosketuksiin veden kanssa lisää sähköiskun vaaraa.
- Älä kanna äläkä ripusta laitetta johdosta äläkä irrota pistotulppaa pistorasiasta johdosta vetämällä. Pidä johto kaukana lämpölähteistä, öljystä, terävistä reunoista ja liikkuvista laitteiden osista. Vialliset ja sekaiset johdot lisäävät sähköiskun vaaraa.
- Jos käytät sähkötyökalua ulkotiloissa, käytä sen kanssa ainoastaan ulkotiloihin tarkoitettua jatkojohtoa. Ulkotiloihin hyväksytyt jatkojohdon käyttö pienentää sähköiskun vaaraa.
- Ellei sähkötyökalun käyttöä kosteissa tiloissa voida välttää, käytä jäännösvirtalaitteella (RCD) suojattua virtalähdettä. RCD:n käyttö vähentää sähköiskun vaaraa.

5.3 Henkilöturvallisuus

- Ole varovainen. Keskity aina työhösi ja käsittele sähkötyökalua aina järkevästi. Älä käytä laitetta, kun olet väsynyt tai huumeiden, alkoholin tai lääkkeiden vaikutuksen alainen. Hetkellinen tarkkaamattomuus laitteen käytössä voi aiheuttaa vakavia tapaturmia.
- Käytä suojavarusteita ja käytä aina suojalaseja. Suojavarusteiden, kuten polynaamarin, luistamattomien turvakenkien, suojakypärän tai kuulosuojainten käyttö vähentää tapaturmien riskiä, kun ne on mitoitettu sähkötyökalun ominaisuuksia ja käyttötarkoitusta vastaaviksi.
- Varmista, että laitetta ei voi käynnistää vahingossa. Varmista, että virtakytkin on OFF-asennossa, ennen kuin liität pistokkeen pistorasiaan. Jos pidät sormea katkaisimella kantaessasi laitetta tai liität laitteen sähköverkkoon katkaisimen ollessa päällä, tapaturmien vaara on suuri.
- Irrota säätötyökalut ja ruuvitaltat, ennen kuin kytket laitteen päälle. Työkalu tai ruuvitaltta voi aiheuttaa tapaturmia ollessaan kiinnitettynä pyöriivään laitteen osaan.
- Älä kurottaudu. Varmista, että seisot laitetta käyttäessäsi tukevalla alustalla ja että pystyt pitämään tasapainon koko ajan. Näin pystyt hallitsemaan laitteen myös ennalta arvaamattomissa tilanteissa.
- Käytä aina sopivia vaatteita. Älä käytä väljiä vaatteita tai koruja työskentelyn aikana. Varmista, että hiuksesi, vaatteesi ja käsineesi eivät pääse liikkuvien osien väliin. Väljät vaatteet, korut tai pitkät hiukset voivat tarttua kiinni.
- Jos laitteeseen voidaan liittää pölynimuri ja keruulaite, varmista, että ne on kiinnitetty hyvin ja niitä käytetään oikein. Näiden laitteiden käyttö pienentää pölyn aiheuttamia vaaratilanteita.

5.4 Sähkölaitteiden huolellinen käsittely ja käyttö

- Älä ylikuormita laitetta. Käytä työhön vain siihen tarkoitettua sähkölaitetta. Sopivan työkalun käytöllä työskentely sujuu paremmin ja turvallisemmin määritetyllä tehoalueella.
- Älä käytä sähkölaitteita, joiden virtakytkin on viallinen. Sähkölaite, jota ei voi enää kytkeä päälle tai/eikä pois, on vaarallinen ja se on korjattava.
- Irrota pistotulppa pistorasiasta, ennen kuin teet laitteeseen asetuksia, vaihdat lisävarusteita tai asetat laitteen säilöön. Näiden varotoimenpiteiden ansiosta laite ei pääse tahattomasti käynnistymään.
- Säilytä sähkölaitteet aina lasten ulottumattomissa. Älä anna sellaisten henkilöiden käyttää laitetta, jotka eivät ole perehtyneet sen käyttöön eivätkä näihin käyttöohjeisiin. Sähkölaitteet ovat vaarallisia, kun niitä käyttävät kokemattomat henkilöt.
- Huolla sähkölaite huolellisesti. Tarkasta, että liikkuvat laitteen osat toimivat moitteettomasti eivätkä jää jumiin, että laitteessa ei ole rikkoutuneita tai muita viallisia osia, että ne haittaavat laitteen toimintaa. Korjauta vioittuneet osat ennen laitteen käyttöä. Monet tapaturmat johtuvat puutteellisesti huolletuista sähkölaitteista.
- Pidä terät terävinä ja puhtaina. Huolellisesti huolletut terät, joiden leikkaavat reunat ovat teräviä, jumittavat vähemmän ja niitä on helpompi käyttää.
- Käytä sähkölaitetta, lisävarusteita, varateriä jne. näiden ohjeiden mukaisesti ja siten kuin tietyt laitetyypin käyttöohjeissa on neuvottu. Ota käytön aikana huomioon myös työskentelyolosuhteet ja suoritettava toimenpide. Sähkölaitteiden käyttö muuhun kuin määritettyyn käyttötarkoitukseen voi aiheuttaa vaaratilanteita.

5.5 Huolto

- Korjauta laitteesi ainoastaan pätevällä ammattihenkilöllä, joka käyttää vain alkuperäisiä varaosia. Näin varmistat, että laitteesi on turvallinen sitä käytettäessä.

6 LISÄTURVALLISUUSOHJEITA AKKUJA JA LATUREITA VARTEN

6.1 Akut

- Älä yritä koskaan mistään syystä avata.
- Älä varastoi tiloissa, joissa lämpötila voi ylittää 40 °C.
- Lataa vain 4 °C - 40 °C ympäristölämpötilassa.
- Säilytä akut viileässä ja kuivassa tilassa (5-20 °C). Älä koskaan säilytä akkuja lataamattomina.
- Li-ion-akkujen sähkövaraus on parasta purkaa säännöllisesti ja ladata ne uudelleen (vähintään 4 kertaa vuodessa). Pitkään varastoitaessa Li-ion-akun ihannelataus on 40 %.
- Akkuja hävitettäessä noudata kohdassa "Ympäristön suojeleminen" annettuja ohjeita.
- Älä aiheuta oikosulkuja. Jos liitäntä tehdään positiivisen (+) ja negatiivisen (-) liittimen välillä suoraan tai tapahtuu vahingossa kosketus metalliesineisiin, akkuun tulee oikosulku ja voimakas virta virtaa ja saa aikaan lämmön kehittymistä, mistä voi olla seurauksena kotelon halkeaminen tai tulipalo.
- Ei saa kuumentaa. Jos akkuja kuumentetaan yli 100 °C, tiivisteet ja eristeet ja muut muovikomponentit voivat vioittua ja seurauksena voi olla akkunesteen vuoto ja/tai sisäinen oikosulku, joka saa aikaan lämmön kehittymistä ja aiheuttaa halkeamia tai tulipalon. Älä myöskään hävitä akkuja polttamalla. Siitä voi olla seurauksena räjähdys ja/tai vakava palaminen.
- Äärimmäisissä olosuhteissa voi tapahtua akun vuotaminen. Jos huomaat nestettä akun päällä, toimi seuraavasti:
 - Pyyhi neste pois huolellisesti pyyhkeellä. Vältä ihokosketusta.
 - Iho- tai silmäkosketuksessa noudata alla olevia ohjeita:
 - ✓ Huuhtelee välittömästi vedellä. Neutralisoi miedolla hapolla kuten sitruunamehulla tai etikalla.
 - ✓ Silmäkosketuksessa huuhtelee huolellisesti puhtaalla vedellä vähintään 10 minuuttia. Hakeudu lääkärinhoitoon.



Tulipalon vaara! Vältä oikosulkua irrotetun akun liittämisessä. Akkua ei saa polttaa.

6.2 Laturi

- Älä yritä koskaan ladata ei ladattavia akkuja.
- Vaihdata vialliset johdot välittömästi.
- Älä altista vedelle.
- Älä avaa laturia.
- Älä lävistä laturia.
- Laturi on tarkoitettu vain sisäkäyttöön.

7 LATAUS JA ASETUS TAI AKUN POISTO

7.1 Laturin merkkivalot

Yhdistä laturi virtalähteeseen

- Kiinteästi palava vihreä: valmis lataamaan
- Vilkkuva punainen + Kiinteästi palava vihreä: lataus käynnissä
- Kiinteästi palava vihreä ja punainen: ladattu



Huomaa: jos akku ei sovi paikoilleen kunnolla, irrota se ja vahvista, että akku on tarkoitettu tällä laturimallille. Tämä ilmoitetaan teknisten tietojen kaaviossa. Älä lataa muita akkuja tai sellaisia akkuja, jotka eivät sovi kunnolla laturiin.

1. Tarkasta laturi ja akku säännöllisesti niiden ollessa liitettynä
2. Irrota laturi ja irrota se akusta kun olet valmis.
3. Anna akun jäähtyä kokonaan ennen kuin käytät sitä.
4. Säilytä laturi ja akku sisätiloissa, poissa lasten ulottumattomista.



HUOMAA: Jos akku on kuuma jatkuvan käytön jälkeen työkalussa, anna sen jäähtyä huoneen lämpötilaan ennen lataamista. Tämä pidentää akkujesi ikää.

8 TEKNISET TIEDOT

Tyyppi	POWEB9050
Laturin teho tulo	220-240V~50Hz
Laturin teho lähtö	21V, 1,7A
Akun tyyppi	18V litium-ioni akku 1.5Ah 18V litium-ioni akku 3.0Ah

9 LAITTEEN KÄYTÖSTÄ POISTAMINEN



Jos joudut poistamaan laitteen käytöstä pitkäaikaisen käytön jälkeen, älä hävitä sitä tavallisen kotitalousjätteen mukana, vaan huolehdi sen hävittämisestä ympäristöä suojaavalla tavalla.

Sähkölaitteiden tuottamia jätteitä ei saa käsitellä tavallisten kotitalousjätteiden tapaan. Vie ne kierrätettäväksi asianmukaiseen paikkaan. Kysy neuvoa kierrätyksestä paikallisilta viranomaisilta tai jälleenmyyjältä.

1	ΕΦΑΡΜΟΓΗ	2
2	ΠΕΡΙΓΡΑΦΗ (ΕΙΚ. Α).....	2
3	ΛΙΣΤΑ ΠΕΡΙΕΧΟΜΕΝΩΝ ΣΥΣΚΕΥΑΣΙΑΣ	2
4	ΣΥΜΒΟΛΑ	2
5	ΓΕΝΙΚΕΣ ΠΡΟΕΙΔΟΠΟΙΗΣΕΙΣ ΑΣΦΑΛΕΙΑΣ ΓΙΑ ΤΑ ΗΛΕΚΤΡΙΚΑ ΕΡΓΑΛΕΙΑ	3
5.1	<i>Χώρος εργασίας</i>	3
5.2	<i>Ηλεκτρική ασφάλεια</i>	3
5.3	<i>Ατομική ασφάλεια</i>	4
5.4	<i>Χρήση και φροντίδα των ηλεκτρικών εργαλείων</i>	4
5.5	<i>Σέρβις</i>	5
6	ΠΡΟΣΘΕΤΕΣ ΟΔΗΓΙΕΣ ΑΣΦΑΛΕΙΑΣ ΓΙΑ ΜΠΑΤΑΡΙΕΣ ΚΑΙ ΦΟΡΤΙΣΤΕΣ.....	5
6.1	<i>Μπαταρίες</i>	5
6.2	<i>Φορτιστές</i>	5
7	ΦΟΡΤΙΣΗ ΚΑΙ ΕΙΣΑΓΩΓΗ Η ΑΦΑΙΡΕΣΗ ΤΗΣ ΜΠΑΤΑΡΙΑΣ.....	6
7.1	<i>Ενδείξεις φορτιστή</i>	6
8	ΤΕΧΝΙΚΑ ΣΤΟΙΧΕΙΑ	6
9	ΠΕΡΙΒΑΛΛΟΝ	6

1 ΕΦΑΡΜΟΓΗ

Αυτός ο φορτιστής έχει σχεδιαστεί για μπαταρίες 18V. Ακατάλληλο για επαγγελματική χρήση.



ΠΡΟΕΙΔΟΠΟΙΗΣΗ! Για τη δική σας ασφάλεια, διαβάστε προσεκτικά αυτό το εγχειρίδιο και τις οδηγίες ασφάλειας πριν χρησιμοποιήσετε το μηχάνημα. Αν δώσετε το ηλεκτρικό εργαλείο σας σε άλλο χρήστη, θα πρέπει να δώσετε μαζί και αυτές τις οδηγίες.

2 ΠΕΡΙΓΡΑΦΗ (ΕΙΚ. Α)

1. Θυρίδα μπαταρίας
2. Πράσινο φως
3. Κόκκινο φως
4. Ιόντων λιθίου Συστοιχία μπαταριών (ΔΕΝ περιλαμβάνεται)
5. Κουμπί αποδέσμευσης μπαταρίας

3 ΛΙΣΤΑ ΠΕΡΙΕΧΟΜΕΝΩΝ ΣΥΣΚΕΥΑΣΙΑΣ

- Αφαιρέστε όλα τα υλικά της συσκευασίας.
- Αφαιρέστε τα υπόλοιπα ένθετα συσκευασίας (αν υπάρχουν).
- Ελέγξτε αν το περιεχόμενο της συσκευασίας είναι πλήρες.
- Ελέγξτε το μηχάνημα, το καλώδιο τροφοδοσίας, το φις του καλωδίου και όλα τα εξαρτήματα για πιθανή ζημιά κατά τη μεταφορά.
- Φυλάξτε τα υλικά της συσκευασίας όσο το δυνατόν περισσότερο χρόνο μέχρι το τέλος της περιόδου εγγύησης. Απορρίψτε τα μετά στο τοπικό σας σύστημα αποκομιδής απορριμμάτων.



ΠΡΟΕΙΔΟΠΟΙΗΣΗ: Τα υλικά συσκευασίας δεν είναι παιχνίδια! Τα παιδιά δεν πρέπει να παίζουν με τις πλαστικές σακούλες! Υπάρχει κίνδυνος ασφυξίας!

1 x Φορτιστής
1 x εγχειρίδιο



Αν κάποιο στοιχείο λείπει ή είναι κατεστραμμένο, επικοινωνήστε με τον προμηθευτή σας.

4 ΣΥΜΒΟΛΑ

Σε αυτό το εγχειρίδιο ή/και πάνω στο εργαλείο χρησιμοποιούνται τα εξής σύμβολα:

	Δηλώνει κίνδυνο τραυματισμού ή βλάβης στο εργαλείο.		Σύμφωνα με τις βασικές απαιτήσεις των Ευρωπαϊκών Οδηγιών.
	Διαβάστε το εγχειρίδιο πριν από τη χρήση.		Κλάση II - Το μηχάνημα διαθέτει διπλή μόνωση. Δεν χρειάζεται επομένως καλώδιο γείωσης. (μόνο για φορτιστή)



Χρησιμοποιείτε την μπαταρία και τον φορτιστή μόνο μέσα σε κλειστό χώρο.

5 ΓΕΝΙΚΕΣ ΠΡΟΕΙΔΟΠΟΙΗΣΕΙΣ ΑΣΦΑΛΕΙΑΣ ΓΙΑ ΤΑ ΗΛΕΚΤΡΙΚΑ ΕΡΓΑΛΕΙΑ

Διαβάστε όλες τις προειδοποιήσεις και οδηγίες. Η μη τήρηση των προειδοποιήσεων και οδηγιών μπορεί να αποτελέσει αιτία ηλεκτροπληξίας, πυρκαγιάς ή/και σοβαρών τραυματισμών. Φυλάξτε τις προειδοποιήσεις και οδηγίες ασφάλειας για μελλοντική χρήση. Ο όρος «ηλεκτρικό εργαλείο» που χρησιμοποιείται στις προειδοποιήσεις αναφέρεται σε ηλεκτρικά εργαλεία που λειτουργούν με ρεύμα (με καλώδιο ή με μπαταρία (χωρίς καλώδιο, επαναφορτιζόμενα)).

5.1 Χώρος εργασίας

- Διατηρείτε τον χώρο εργασίας σας καθαρό και να είναι πάντα καλά φωτισμένος. Η ακαταστασία και ο ελλιπής φωτισμός στον χώρο εργασίας δημιουργούν συνθήκες για ατυχήματα.
- Μην εργάζεστε με ηλεκτρικά εργαλεία σε περιβάλλον όπου υπάρχει κίνδυνος έκρηξης, π.χ. όπου υπάρχουν εύφλεκτα υγρά, αέρια ή σκόνη. Τα ηλεκτρικά εργαλεία παράγουν σπινθήρες που μπορούν να δημιουργήσουν ανάφλεξη της σκόνης ή των ατμών.
- Κατά τη διάρκεια της χρήσης του ηλεκτρικού εργαλείου, φροντίστε ώστε να μην πλησιάζουν κοντά παιδιά και άλλα άτομα. Αν αποσπαστεί η προσοχή σας μπορεί να χάσετε τον έλεγχο του εργαλείου.

5.2 Ηλεκτρική ασφάλεια

- Ελέγχετε πάντα αν η ισχύς τροφοδοσίας αντιστοιχεί στην τάση που αναγράφεται στην πλακέτα χαρακτηριστικών.
- Το φως των ηλεκτρικών εργαλείων πρέπει να ταιριάζει στην αντίστοιχη πρίζα. Μην κάνετε κανενός είδους τροποποίηση στο φως. Μην χρησιμοποιείτε προσαρμοστικά φως στα γειωμένα ηλεκτρικά εργαλεία. Τα φως που δεν έχουν υποστεί τροποποιήσεις και οι κατάλληλες πρίζες μειώνουν τον κίνδυνο θανατηφόρας ηλεκτροπληξίας.
- Αποφεύγετε την επαφή του σώματός σας με γειωμένες επιφάνειες, όπως σωληνες, καλοριφέρ, κουζίνες και ψυγεία. Όταν το σώμα σας είναι γειωμένο, αυξάνεται ο κίνδυνος θανατηφόρας ηλεκτροπληξίας.
- Μην εκθέτετε τα ηλεκτρικά εργαλεία στη βροχή ή την υγρασία. Η διείσδυση νερού στο ηλεκτρικό εργαλείο αυξάνει τον κίνδυνο θανατηφόρας ηλεκτροπληξίας.
- Μην κακομεταχειρίζεστε το καλώδιο. Μην χρησιμοποιήσετε ποτέ το καλώδιο για να μεταφέρετε, να τραβήξετε ή να αποσυνδέσετε το εργαλείο από την πρίζα. Έχετε το καλώδιο μακριά από εστίες θερμότητας, λάδια, κοφτερές ακμές η κινούμενα εξαρτήματα. Τα χαλασμένα ή μπερδεμένα καλώδια αυξάνουν τον κίνδυνο θανατηφόρας ηλεκτροπληξίας.
- Όταν χρησιμοποιείτε το ηλεκτρικό εργαλείο σε εξωτερικούς χώρους, χρησιμοποιείτε καλώδιο προέκτασης κατάλληλο για χρήση σε εξωτερικούς χώρους. Η χρήση καλωδίου προέκτασης κατάλληλου για χρήση σε εξωτερικούς χώρους μειώνει τον κίνδυνο θανατηφόρας ηλεκτροπληξίας.
- Αν είναι απαραίτητο να χρησιμοποιήσετε ένα ηλεκτρικό εργαλείο σε μέρος όπου υπάρχει υγρασία, η τροφοδοσία του θα πρέπει να γίνει από ρεύμα που προστατεύεται από σύστημα παραμένοντος ρεύματος (RCD). Η χρήση ενός συστήματος RCD μειώνει τον κίνδυνο θανατηφόρας ηλεκτροπληξίας.

5.3 Ατομική ασφάλεια

- Να είστε προσεκτικοί. Προσέχετε αυτό που κάνετε και χρησιμοποιείτε κοινή λογική στην εργασία σας με ένα ηλεκτρικό εργαλείο. Μη χρησιμοποιείτε ένα ηλεκτρικό εργαλείο αν είστε κουρασμένοι ή υπό την επήρεια ναρκωτικών, αλκοόλ ή φαρμάκων. Μία στιγμή απροσεξίας, κατά τη διάρκεια χρήσης του εργαλείου, μπορεί να οδηγήσει σε σοβαρό τραυματισμό.
- Χρησιμοποιείτε εξοπλισμό ασφάλειας. Φοράτε πάντα προστατευτικά γυαλιά. Η χρήση εξοπλισμός ασφάλειας, όπως μάσκα σκόνης, αντιλιοσθητικά παπούτσια, κράνος ή ωτασπίδες όποτε χρειάζεται, ελαττώνει τον κίνδυνο τραυματισμού.
- Αποφεύγετε την τυχαία εκκίνηση του μηχανήματος. Βεβαιώνετε ότι ο διακόπτης βρίσκεται στη θέση OFF (κλειστός) πριν συνδέσετε το φις στην πρίζα. Αν κατά τη μεταφορά του μηχανήματος έχετε το δάχτυλό σας πάνω στον διακόπτη ή συνδέσετε το μηχανήμα στην πρίζα όταν ο διακόπτης είναι στη θέση ON (ανοικτός), αυξάνετε τις πιθανότητες ατυχήματος.
- Πριν θέσετε σε λειτουργία το μηχάνημα, αφαιρείτε τα ρυθμιστικά εργαλεία και τα μηχανικά κλειδιά. Ένα εργαλείο ή μηχανικό κλειδί που έχει μείνει πάνω σε ένα περιστρεφόμενο εξάρτημα του μηχανήματος, μπορεί να οδηγήσει σε τραυματισμό.
- Μην προεκτείνετε. Πατάτε σταθερά κάτω και διατηρείτε πάντα την ισορροπία σας. Έτσι θα μπορείτε να ελέγχετε καλύτερα το εργαλείο σε περίπτωση μη αναμενόμενης κατάστασης.
- Φοράτε κατάλληλα ρούχα. Μη φοράτε φαρδιά ρούχα ή κοσμήματα. Προσέχετε ώστε τα μαλλιά, τα ρούχα και τα γάντια σας να μην πλησιάζουν στο εργαλείο. Τα φαρδιά ρούχα, τα κοσμήματα ή τα μακριά μαλλιά μπορεί να πιαστούν στα κινούμενα εξαρτήματα.
- Αν υπάρχουν συσκευές εξαγωγής σκόνης για σύνδεση στο μηχάνημα, φροντίστε να τις συνδέσετε και να τις χρησιμοποιήσετε σωστά. Η χρήση τέτοιων συσκευών μειώνει τους κινδύνους που σχετίζονται με τη σκόνη.

5.4 Χρήση και φροντίδα των ηλεκτρικών εργαλείων

- Μην περιμένετε από το εργαλείο να κάνει περισσότερα από όσα μπορεί. Χρησιμοποιείτε το κατάλληλο ηλεκτρικό εργαλείο για την εργασία σας. Ένα ηλεκτρικό εργαλείο θα κάνει καλύτερα και ασφαλέστερα τη δουλειά του αν χρησιμοποιείται για τον σκοπό για τον οποίο προορίζεται.
- Μη χρησιμοποιήσετε το ηλεκτρικό εργαλείο αν ο διακόπτης είναι ελαττωματικός. Ένα ηλεκτρικό εργαλείο με χαλασμένο διακόπτη είναι επικίνδυνο και πρέπει να επισκευαστεί.
- Πριν κάνετε ρυθμίσεις, αλλάξετε εξαρτήματα ή αποθηκεύσετε το εργαλείο, αποσυνδέετε το φις από την πρίζα. Αυτά τα προληπτικά μέτρα μειώνουν το ενδεχόμενο της τυχαίας εκκίνησης του εργαλείου.
- Φυλάσσετε τα ηλεκτρικά εργαλεία, όταν δεν τα χρησιμοποιείτε, σε χώρους όπου δεν πλησιάζουν παιδιά και μην επιτρέπετε τη χρήση του εργαλείου από άτομα που δεν είναι εξοικειωμένα με αυτό ή δεν έχουν διαβάσει τις οδηγίες χρήσης. Τα ηλεκτρικά εργαλεία είναι επικίνδυνα όταν χρησιμοποιούνται από άτομα που δεν έχουν σχετική εμπειρία.
- Τα ηλεκτρικά εργαλεία χρειάζονται συντήρηση. Ελέγχετε μήπως τα κινούμενα εξαρτήματα είναι κακώς ευθυγραμμισμένα ή μπλοκαρισμένα, μήπως υπάρχουν εξαρτήματα σπασμένα ή ζημιές, και οτιδήποτε άλλο μπορεί να επηρεάσει τη λειτουργία του εργαλείου. Αν το εργαλείο πάθει ζημιά, θα πρέπει να επισκευαστεί. Πολλά ατυχήματα συμβαίνουν λόγω της κακής συντήρησης των ηλεκτρικών εργαλείων.
- Διατηρείτε τα εργαλεία κοπής αιχμηρά και καθαρά. Αν τα εργαλεία κοπής συντηρούνται σωστά και έχουν αιχμηρές λεπίδες, υπάρχουν λιγότερες πιθανότητες να μπλοκάρουν και ο χειρισμός τους είναι ευκολότερος.
- Χρησιμοποιείτε τα ηλεκτρικά εργαλεία, τα εξαρτήματα τα κοπτικά εργαλεία κλπ. σύμφωνα με αυτές τις οδηγίες και σύμφωνα με τον τρόπο χρήσης για τον οποίο είναι σχεδιασμένο αυτό το είδος εργαλείου, λαμβάνοντας επίσης υπόψη τις συνθήκες εργασίας και την εργασία που θέλετε να κάνετε. Η χρήση των ηλεκτρικών εργαλείων για άλλο σκοπό ή με

άλλο τρόπο, εκτός από αυτούς για τους οποίους είναι σχεδιασμένο, μπορεί να οδηγήσει σε επικίνδυνες καταστάσεις.

5.5 Σέρβις

- Το σέρβις του ηλεκτρικού εργαλείου σας πρέπει μόνο από εξειδικευμένο τεχνικό προσωπικό και να χρησιμοποιούνται μόνο γνήσια ανταλλακτικά. Έτσι εξασφαλίζεται ότι θα λειτουργεί σύμφωνα με τα απαιτούμενα πρότυπα ασφαλείας.

6 ΠΡΟΣΘΕΤΕΣ ΟΔΗΓΙΕΣ ΑΣΦΑΛΕΙΑΣ ΓΙΑ ΜΠΑΤΑΡΙΕΣ ΚΑΙ ΦΟΡΤΙΣΤΕΣ

6.1 Μπαταρίες

- Μην επιχειρήσετε ποτέ να τις ανοίξετε για οποιονδήποτε λόγο.
- Μην αποθηκεύσετε το προϊόν σε μέρος όπου η θερμοκρασία μπορεί να υπερβεί τους 40°C.
- Φορτίζετε μόνο σε θερμοκρασία περιβάλλοντος, μεταξύ 4°C και 40°C.
- Φυλάσσετε τις μπαταρίες σας σε δροσερό και ξηρό μέρος (5 °C-20 °C). Μην αποθηκεύσετε ποτέ τις μπαταρίες αποφορτισμένες.
- Είναι καλύτερο για τις μπαταρίες ιόντων λιθίου να αποφορτίζονται και να τις επαναφορτίζονται τακτικά (τουλάχιστον 4 φορές το χρόνο). Η ιδανική φόρτιση για μακροπρόθεσμη αποθήκευση της μπαταρίας σας ιόντων λιθίου είναι στο 40% της χωρητικότητάς της.
- Όταν απορρίπτετε μπαταρίες, ακολουθείτε τις οδηγίες που δίνονται στην ενότητα "Προστασία του περιβάλλοντος".
- Μην προκαλέσετε βραχυκύκλωμα. Αν ο θετικός (+) και ο αρνητικός (-) ακροδέκτης έρθουν σε επαφή μεταξύ τους άμεσα ή μέσω τυχαίας επαφής με μεταλλικά αντικείμενα, η μπαταρία θα βραχυκυκλωθεί και θα προκληθεί υπερβολική ένταση ρεύματος που με τη σειρά του θα δημιουργήσει θερμότητα η οποία μπορεί να έχει ως αποτέλεσμα να σπάσει το περίβλημα ή να προκληθεί φωτιά.
- Μη θερμάνετε μπαταρίες. Αν οι μπαταρίες θερμανθούν πάνω από τους 100°C, τα στεγανοποιητικά και μονωτικά διαχωριστικά και άλλα εξαρτήματα από πολυμερή υλικά μπορεί να καταστραφούν, με αποτέλεσμα τη διαρροή ηλεκτρολύτη ή/και εσωτερικού βραχυκυκλώματος και στη συνέχεια τη δημιουργία θερμότητας που θα προκαλέσει σχισμό ή φωτιά. Επιπλέον, μη ρίχνετε μπαταρίες στη φωτιά, γιατί μπορεί να προκληθεί έκρηξη ή/και έντονη καύση.
- Υπό ακραίες συνθήκες, μπορεί να προκληθεί διαρροή μπαταρίας. Σε περίπτωση που παρατηρήσετε υγρό πάνω στην μπαταρία, κάντε τα εξής:
 - Σκουπίστε προσεκτικά το υγρό με ένα πανί. Αποφύγετε την επαφή με το δέρμα.
 - Σε περίπτωση επαφής με το δέρμα ή τα μάτια, ακολουθήστε τις παρακάτω οδηγίες:
 - ✓ Ξεπλύνετε αμέσως με νερό. Ουδετεροποιήστε με ένα ήπιο οξύ, όπως χυμό λεμονιού ή ξύδι.
 - ✓ Σε περίπτωση επαφής με τα μάτια, ξεπλύνετε με άφθονο καθαρό νερό για τουλάχιστον 10 λεπτά. Συμβουλευτείτε γιατρό.



Κίνδυνος πυρκαγιάς! Αποφύγετε το βραχυκύκλωμα των επαφών μιας αποσπασμένης μπαταρίας. Μην κάψετε την μπαταρία.

6.2 Φορτιστές

- Μην επιχειρήσετε ποτέ να φορτίσετε μη επαναφορτιζόμενες μπαταρίες.
- Αντικαταστήστε αμέσως οποιοδήποτε καλώδιο χαλάσει.
- Μην εκθέσετε τον φορτιστή στη βροχή.
- Μην ανοίξετε τον φορτιστή.
- Μην πασπατεύετε τον φορτιστή.
- Ο φορτιστής προορίζεται για χρήση μόνο σε εσωτερικό χώρο.

7 ΦΟΡΤΙΣΗ ΚΑΙ ΕΙΣΑΓΩΓΗ Η ΑΦΑΙΡΕΣΗ ΤΗΣ ΜΠΑΤΑΡΙΑΣ

7.1 Ενδείξεις φορτιστή

Συνδέστε το φορτιστή στην πρίζα ρεύματος

- Σταθερό πράσινο: έτοιμο για φόρτιση
- Αναβοσβήνει κόκκινο + Σταθερό πράσινο κατά τη φόρτιση
- Σταθερό πράσινο και κόκκινο: φορτίστηκε



Σημείωση: εάν η μπαταρία δεν ταιριάζει σωστά, αποσυνδέστε την και επιβεβαιώστε ότι πρόκειται για το σωστό μοντέλο μπαταρίας που αντιστοιχεί στο συγκεκριμένο φορτιστή, όπως φαίνεται στον πίνακα προδιαγραφών. Μην φορτίσετε άλλη μπαταρία ή μπαταρία που δεν ταιριάζει σωστά στο φορτιστή.

1. Να επιτηρείτε τακτικά το φορτιστή και την μπαταρία όταν είναι σε σύνδεση
2. Όταν ολοκληρωθεί η φόρτιση, βγάλτε το φορτιστή από την πρίζα και αποσυνδέστε τον από την μπαταρία.
3. Αφήστε την μπαταρία να κρυώσει εντελώς προτού τη χρησιμοποιήσετε.
4. Φυλάξτε το φορτιστή και την μπαταρία σε εσωτερικό χώρο, μακριά από τα παιδιά.



ΣΗΜΕΙΩΣΗ: Εάν η μπαταρία ζεσταθεί πολύ μετά από συνεχή χρήση του εργαλείου, αφήστε την να κρυώσει και να φτάσει σε θερμοκρασία δωματίου πριν τη φορτίσετε. Έτσι, εξασφαλίζετε μεγαλύτερη διάρκεια ζωής στις μπαταρίες σας.

8 ΤΕΧΝΙΚΑ ΣΤΟΙΧΕΙΑ

Τύπος	POWEB9050
Ονομαστική τιμή εισόδου φορτιστή	220-240 V~50 Hz
Ονομαστική τιμή εξόδου φορτιστή	21V, 1,7 A
Τύπος μπαταρίας	Μπαταρία ιόντων λιθίου 18V 1.5Ah Μπαταρία ιόντων λιθίου 18V 3.0Ah

9 ΠΕΡΙΒΑΛΛΟΝ



Αν το μηχανήμα σας πρέπει να αντικατασταθεί μετά από παρατεταμένη χρήση, μην το πετάξετε στα οικιακά απορρίμματα, αλλά χρησιμοποιήστε έναν ασφαλή για το περιβάλλον τρόπο.

Τα απορρίμματα που παράγονται από τα ηλεκτρικά μηχανήματα δεν μπορούμε να τα επεξεργαστούμε όπως τα οικιακά απορρίμματα. Προνοήστε για την ανακύκλωση εκεί όπου είναι διαθέσιμες οι κατάλληλες εγκαταστάσεις.

Συμβουλευθείτε τους τοπικούς φορείς ή τον αντιπρόσωπο για συμβουλές σχετικά με τη συλλογή και την απόρριψη.

1	PRIMJENA	2
2	OPIS (SL. A).....	2
3	POPIS SADRŽAJA PAKETA	2
4	SIMBOLI	2
5	OPĆA UPOZORENJA O SIGURNOSTI RUKOVANJA ELEKTRIČNIM ALATIMA	3
5.1	<i>Radno mjesto</i>	3
5.2	<i>Električna sigurnost</i>	3
5.3	<i>Osobna sigurnost</i>	3
5.4	<i>Uporaba i održavanje električnog alata</i>	4
5.5	<i>Servis</i>	4
6	DODATNE SIGURNOSNE UPUTE ZA BATERIJE I PUNJAČE ...	4
6.1	<i>Baterije</i>	4
6.2	<i>Punjači</i>	5
7	PUNJENJE I UMETANJE ILI UKLANJANJE BATERIJE	5
7.1	<i>Indikatori punjača</i>	5
8	TEHNIČKI PODACI.....	5
9	OKOLIŠ	6

1 PRIMJENA

Ovaj punjač je namijenjen za 18V baterijski paket. Nije prikladno za profesionalnu uporabu.



UPOZORENJE! Prije uporabe alata, a radi vaše vlastite sigurnosti pažljivo pročitate ovaj priručnik i opće upute o sigurnosti. Ove upute čine sastavni dio opreme električnog alata, pa i u slučaju prodaje drugom vlasniku.

2 OPIS (SL. A)

1. Priključak za bateriju
2. Zeleno svjetlo
3. Crveno svjetlo
4. Baterijski paket (NIJE uključeno)
5. Gumb za oslobađanje baterijskog paketa

3 POPIS SADRŽAJA PAKETA

- Uklonite sav ambalažni materijal.
- Uklonite zaštitne umetke za transport na proizvodu i ambalaži (ako postoje).
- Provjerite nalaze li se u paketu svi dijelovi.
- Provjerite jesu li aparat, kabel za napajanje, utikač kabela i ostala oprema tijekom transporta ostali neoštećeni.
- Ambalažni materijal sačuvajte do kraja jamstvenog razdoblja. Nakon toga na prikladan ga način odbacite u otpad.



UPOZORENJE: Materijal ambalaže nije namijenjen igri! Djeca se ne smiju igrati plastičnim vrećicama! Postoji opasnost od gušenja!

1 x punjač
1 x priručnik



Ako dijelovi nedostaju ili su oštećeni, obratite se vašem prodavaču.

4 SIMBOLI

U ovom priručniku i/ili na stroju koriste se simboli:

	Označava opasnost od tjelesne ozljede ili oštećenja alata.		U skladu s bitnim zahtjevima Europskih direktiva.
	Pažljivo pročitate upute.		Stroj II razreda – Dvostruka izolacija – Nije vam potreban utikač s uzemljenjem. (samo za punjač)
	Bateriju i punjač koristite isključivo u zatvorenim prostorijama.		

5 OPĆA UPOZORENJA O SIGURNOSTI RUKOVANJA ELEKTRIČNIM ALATIMA

Pažljivo pročitajte upozorenja o sigurnosti i sve upute. U slučaju nepridržavanja bilo koje od uputa i upozorenja moguća je pojava električnog udara, požara i/ili nastanak ozbiljnih ozljeda. Sva upozorenja i upute spremite za buduću uporabu. Pojam "električni alat" u upozorenjima odnosi se na sve alate s mrežnim električnim napajanjem (sa priključnim kabelom) ili s akumulatorskim napajanjem (bez priključnog kabela).

5.1 Radno mjesto

- Radno mjesto održavajte čistim i dobro osvijetljenim. Neuredna i tamna radna mjesta pogoduju nezgodama.
- Ne koristite alate s napajanjem u eksplozivnom okruženju, kao što je neposredna blizina zapaljivih tekućina, plinova ili prašine. Alati s napajanje u svom radu stvaraju iskre koje mogu zapaliti prašinu ili isparavanja.
- Dok se koristite električnim alatom djecu i promatrače udaljite od mjesta rada. Zbog odvlačenja pažnje tijekom rada možete izgubiti nadzor nad alatom.

5.2 Električna sigurnost

- Uvijek provjerite odgovara li napon napajanja naponu navedenom na nazivnoj pločici.
- Utikači električnog alata moraju odgovarati utičnici. Nikad i ni na koji način ne vršite preinake na utikaču. Ne koristite prilagodne utikače za napajanje električnog alata koji ima uzemljenje. Neizmijenjeni utikači i odgovarajuće utičnice smanjit će opasnost od električnog udara.
- Izbjegavajte tjelesni dodir s uzemljenim površinama poput cijevi, radijatora, štednjaka i hladnjaka. Opasnost od električnog udara se povećava ako je vaše tijelo spojeno s uzemljenom površinom ili tlom.
- Ne izlažite električni alat kiši ili djelovanju vlage. Prodor vlage u električni alat povećat će opasnost od električnog udara.
- S priključnim kabelom postupajte pažljivo. Priključni kabel nikad ne koristite za nošenje, povlačenje i ne vucite ga pri odvajanju električnog alata od utičnice. Kabel držite dalje od izvora topline, ulja, oštih rubova ili pokretnih dijelova. Oštećeni i prignječeni kablovi povećavaju opasnost od električnog udara.
- Pri uporabi električnog alata na otvorenom koristite produžni kabel prikladan za vanjsku uporabu. Na taj ćete način smanjiti opasnost od električnog udara.
- Ako je uporaba električnog alata na vlažnim mjestima neizbježna, koristite izvor napajanja koji je zaštićen strujnom zaštitnom sklopkom (SZS). Uporaba SZS smanjit će opasnost od električnog udara.

5.3 Osobna sigurnost

- Pri uporabi električnog alata budite oprezni i koncentrirajte se na posao koji obavljate, ponašajte se razumno. Ne koristite električni alat ako ste umorni ili pod utjecajem droge, alkohola ili lijekova. I mali trenutak nepažnje pri uporabi električnog alata može dovesti do ozbiljnih ozljeda.
- Koristite zaštitnu opremu. Uvijek nosite zaštitu za oči. Zaštitna oprema poput maske protiv prašine, protuklizne sigurne obuće, kacige ili štitnika za uši, ako se pravilno koristi može umanjiti rizik od ozljeda.
- Izbjegavajte nehotično pokretanje alata. Prije priključivanja alata na izvor napajanja uvjerite se je li sklopka za uključivanje isključena. Nošenje električnog alata dok je prst na sklopki za uključivanje ili priključivanje aparata na električnu utičnicu dok je sklopka uključena može uzrokovati nezgode.
- Skinite s alata sve ključeve za podešavanje ili pritezanje prije uključivanja napajanja. Zatezni ili ključ za podešavanje koji ostane priključen s rotirajućim dijelom alata može dovesti do ozljeda.

- Ne naginjte se previše. Tijekom stajanja uvijek održavajte stabilan stav. Na taj ćete način zadržati bolju kontrolu nad alatom u nepredviđenim situacijama.
- Odjenite se prikladno. Ne nosite široku odjeću ili nakit. Kosu, odjeću i rukavice držite dalje od rotirajućih dijelova. Pokretni dijelovi mogu zahvatiti široku odjeću, nakit ili dugu kosu.
- Ako uređaji imaju priključna postrojenja za izvlačenje i skupljanje prašine, svakako ih priključite i na prikladan način koristite. Uporaba tih postrojenja smanjit će opasnosti u svezi s prašinom.

5.4 **Uporaba i održavanje električnog alata**

- Ne preopterećujte električni alat. Koristite prikladni alat za određenu namjenu. S prikladnim električnim alatom posao ćete obaviti bolje i sigurnije i predviđenom brzinom.
- Ne koristite alat ako ga sklopkom ne možete uključiti ili isključiti. Električni alat koji ima razbijenu sklopku je opasan i treba ga popraviti.
- Prije podešavanja, promjene priključaka ili skladištenja električnog alata isključite utikač iz napajanja. Takve sigurnosne mjere predostrožnosti smanjuju rizik od nehotičnog pokretanja električnog alata.
- Električni alat koji ne koristite spremite izvan dohvata djece, a uporabu alata ne dozvolite osobama koje ne poznaju alat niti su upoznate s ovim uputama. Električni alati su opasni u rukama neobučениh korisnika.
- Održavajte električni alat. Provjerite jesu li pokretni dijelovi alata neudešeni ili zakočeni, ima li slomljenih dijelova ili drugih stanja koja mogu utjecati na siguran rad električnog alata. Ako postoje oštećenja, svakako ih otklonite prije uporabe alata. Mnoge su nezgode nastale upravo zbog slabo održavanog električnog alata.
- Rezne alate održavajte oštroma i čistima. Pravilnim održavanjem reznog alata čiji rezni bridovi trebaju biti oštri, smanjit će se vjerojatnost zaglavlivanja, a bit će i lakše upravljati takvim alatom.
- Koristite električni alat, priključke, alatne nastavke i slično i to u skladu s ovim uputama i na način koji je prikladan za svaku pojedinu vrstu električnog alata, vodite pritom računa o uvjetima za rad i o radu koji treba obaviti. Uporaba električnog alata za radnje za koje on nije predviđen, može dovesti do opasnih stanja.

5.5 **Servis**

- Servis električnog alata povjerite kvalificiranoj stručnoj osobi koja će koristiti isključivo standardne zamjenske dijelove. Na taj će način alat zadržati svojstva prema sigurnosnim normama.

6 **DODATNE SIGURNOSNE UPUTE ZA BATERIJE I PUNJAČE**

6.1 **Baterije**

- Ni u kojem slučaju ne pokušavajte otvoriti.
- Ne spremajte na mjestima na kojima temperatura može premašiti 40 °C.
- Punite samo pri okolnim temperaturama između 4 °C i 40 °C.
- Baterije čuvajte na suhom i hladnom mjestu (5 °C - 20 °C). Nikad ne spremajte ispražnjene baterije.
- Najbolje je redovito prazniti i ponovno puniti litij-ionske baterije (najmanje 4 puta godišnje). Idealno punjenje za dulje čuvanje Litij-ionske baterije je 40 % kapaciteta.
- Prilikom odlaganja baterija, pridržavajte se uputa navedenih u poglavlju "Zaštita okoliša".
- Ne stvarajte kratke spojeve. Ako se dogodi spoj između pozitivnog (+) i negativog (-) priključka izravno ili zbog nehotičnog dodira s metalnim predmetima, baterija je kratko spojena i poteći će velika struja uzrokujući stvaranje topline koja može dovesti do probijanja kućišta ili požara.
- Ne zagrijavajte. Ako se baterije zagriju iznad 100 °C moguće je oštećivanje brtvi, izolacijskih odvajajućih dijelova i ostalih polimerskih komponenti što može prouzročiti istjecanje elektrolita i/ili unutarnji kratki spoj što će dovesti do stvaranja topline koja će

uzrokovati probijanje ili požar. Nadalje, ne izlažite baterije vatri jer može nastati eksplozija i/ili naglo izgaranje.

- U ekstremnim uvjetima može nastati istjecanje baterije. Kad primijetite tekućinu na bateriji, učinite sljedeće:
 - Pažljivo obrišite tekućinu krpom. Izbjegavajte dodir s kožom.
 - U slučaju dodira s kožom ili okom, slijedite upute u nastavku:
 - ✓ Odmah isperite vodom. Neutralizirajte blagom kiselinom poput limunovog soka ili octa.
 - ✓ U slučaju dodira s očima, bogato ispirite čistom vodom najmanje 10 minuta. Savjetujte se s liječnikom.



Opasnost od požara! Izbjegavajte kratko spajanje kontakata odvojene baterije. Ne palite bateriju.

6.2 Punjači

- Nikad ne pokušavajte puniti nepunjive baterije.
- Odmah zamijenite oštećene kabele.
- Ne izlažite vodi.
- Ne otvarajte punjač.
- Ne sondirajte punjač.
- Punjač je namijenjen isključivo za uporabu u zatvorenim prostorima.

7 PUNJENJE I UMETANJE ILI UKLANJANJE BATERIJE

7.1 Indikatori punjača

Punjač spojite na zidnu utičnicu

- Stalno zeleno: spremno za punjenje
- Trepćuće crveno + Stalno zeleno: punjenje
- Stalno zeleno i crveno: napunjeno



Napomena: ako se baterija ne može pravilno umetnuti, odspojite je i provjerite da je paket baterije odgovarajućeg modela za ovaj punjač kao što je navedeno u tablici s karakteristikama. Nemojte puniti nijedan drugi baterijski paket ili bilo koji baterijski paket koji se ne može pravilno umetnuti u punjač.

1. Često nadzirite punjač i baterijski paket dok su spojeni
2. Nakon završetka punjenja, iskopčajte punjač i izvadite baterijski paket.
3. Pustite da se baterijski paket u potpunosti ohladi prije upotrebe.
4. Punjač i baterijski paket pohranite u zatvorenom prostoru, izvan dohvata djece.



NAPOMENA: Ako je baterija vruća nakon kontinuirane upotrebe alata, pustite da se ohladi na sobnu temperaturu prije punjenja. To će produžiti životni vijek baterija.

8 TEHNIČKI PODACI

Tip	POWEB9050
Nazivni napon ulaza punjača	220-240 V~50 Hz
Nazivni napon izlaza punjača	21V, 1,7 A
Tip baterije	18V Li-ion baterijski paket 1.5Ah 18V Li-ion baterijski paket 3.0Ah

9 OKOLIŠ

Ako Vaš uređaj treba zamijeniti nakon dugotrajne uporabe, ne odlažite ga u kućni otpad nego ga odložite na način koji je siguran za okoliš.

Otpad koji nastaje od dijelova električnih uređaja se ne smije odlagati u normalni kućni otpad. Molimo reciklirajte u najbližem postrojenju za reciklažu. Provjerite s lokalnim vlastima i trgovcem gdje možete reciklirati uređaj.

1	PRIMENA	2
2	OPIS (SL. A).....	2
3	SPISAK SADRŽAJA PAKOVANJA	2
4	SIMBOLI	2
5	OPŠTA BEZBEDNOSNA UPUTSTVA ZA ELEKTRIČNE ALATE	3
5.1	<i>Radna oblast</i>	3
5.2	<i>Električna bezbednost</i>	3
5.3	<i>Lična bezbednost</i>	3
5.4	<i>Korišćenje i održavanje električnog alata</i>	4
5.5	<i>Servisiranje</i>	4
6	DODATNA BEZBEDNOSNA UPUTSTVA ZA BATERIJE I PUNJAČE.....	4
6.1	<i>Baterije</i>	4
6.2	<i>Punjači</i>	5
7	PUNJENJE I UMETANJE ILI UKLANJANJE BATERIJE	5
7.1	<i>Indikatori punjača (sl. 1)</i>	5
7.2	<i>Uklanjanje/umetanje baterija (sl. 1)</i>	5
8	TEHNIČKI PODACI.....	6
9	ŽIVOTNA SREDINA.....	6

1 PRIMENA

Ovaj punjač je dizajniran za baterijski paket 18 V.
Nije odgovarajući za profesionalnu upotrebu.



UPOZORENJE! Radi vaše lične bezbednosni, pažljivo pročitate ovo uputstvo za upotrebu i opšta bezbednosna uputstva pre upotrebe ovog uređaja. Vaš električni alat treba da date drugim korisnicima isključivo zajedno sa ovim uputstvima.

2 OPIS (SL. A)

1. Port baterije
2. Zelena lampica
3. Crvena lampica
4. Baterijski paket (NIJE obhvaćen isporukom)
5. Dugme za otpuštanje odeljka za baterije

3 SPISAK SADRŽAJA PAKOVANJA

- Uklonite sav materijal upotrebljen za pakovanje.
- Uklonite preostalo pakovanje i umetke korišćene pri pakovanju (ukoliko ih ima).
- Proverite da li je sadržaj pakovanja kompletan.
- Proverite uređaj, električni kabl, utikač električnog kabla i sav pribor na oštećenja prilikom transporta.
- Sačuvajte materijal za pakovanje što je moguće duže do kraja garantnog roka. Zatim ga odnesite u vaš lokalni sistem za odlaganje otpada.



UPOZORENJE: Materijali za pakovanje nisu igračke! Deca se ne smeju igrati sa plastičnim kesama! Postoji opasnost od gušenja!

1 x uputstvo za upotrebu

1 x punjač



Ukoliko neki delovi nedostaju ili su oštećeni, molimo da stupite u kontakt sa prodavcem.

4 SIMBOLI

Sledeći simboli su korišćeni u ovom uputstvu za upotrebu ili na mašini:

	Označava rizik od povređivanja osoba ili oštećenja alata.		U skladu sa osnovnim zahtevima direktiva Evropske komisije.
	Pročitajte uputstvo pre upotrebe.		Klasa II – Ova mašina je dvostruko izolovana; stoga nije potrebno uzemljenje (samo za punjač).
	Koristite bateriju i punjač samo u zatvorenim prostorijama.		

5 OPŠTA BEZBEDNOSNA UPUTSTVA ZA ELEKTRIČNE ALATE

Pročitajte sva bezbednosna upozorenja i sva uputstva. Ako se ne pridržavate svih upozorenja i uputstava, može doći do električnog udara, požara i/ili ozbiljnih povreda. Sva upozorenja i uputstva sačuvajte za buduće potrebe. Termin „električni alat“ u upozorenjima odnosi se na električni alat sa napajanjem na struju (sa kablom) ili električni alat sa napajanjem na baterije (bežični).

5.1 Radna oblast

- Radnu oblast održavajte čistom i dobro osvetljenom. Nezgode se češće dešavaju u neurednim i mračnim oblastima.
- Električne alate nemojte koristiti u eksplozivnoj atmosferi, npr. u prisustvu zapaljivih tečnosti i gasova ili zapaljive prašine. Električni alati stvaraju varnice koje mogu zapaliti prašinu ili gasove.
- Deca i posmatrači moraju stajati na sigurnoj udaljenosti dok koristite električni alat. Ako niste skoncentrisani, možete izgubiti kontrolu nad uređajem.

5.2 Električna bezbednost

- Uvek proveravajte da li napon električne mreže odgovara naponu na pločici sa nominalnim vrednostima.
- Utikači električnog alata moraju odgovarati utičnici. Ni u kom slučaju nemojte modifikovati utikač. Sa uzemljenim električnim alatima nemojte koristiti adapterske utikače. Neizmenjeni utikači i odgovarajuće utičnice smanjuju rizik od električnog udara.
- Izbegavajte dodir za uzemljenim površinama kao što su cevi, radijatori, šporeti i frižideri. Ako vam je telo uzemljeno, postoji veći rizik od električnog udara.
- Električni alat ne izlažite kiši i vlazi. Ako u električni alat uđe voda, postoji veći rizik od električnog udara.
- Nemojte da oštetite kabl. Nemojte koristiti kabl za nošenje, vučenje ili isključivanje električnog alata. Kabl čuvajte od toplote, ulja, oštih ivica i pokretnih delova. Oštećeni ili zapleteni kablovi povećavaju rizik od električnog udara.
- Ako električni alat upotrebljavate na otvorenom, koristite produžni kabl namenjen za upotrebu na otvorenom. Korišćenje kabla koji je namenjen za upotrebu na otvorenom smanjuje rizik od električnog udara.
- Ako ste primorani da električne alate koristite na vlažnom mestu, koristite napajanje sa zaštitnim uređajem diferencijalne struje (ZUDS). Upotreba ZUDS sklopke smanjuje rizik od električnog udara.

5.3 Lična bezbednost

- Budite pažljivi, vodite računa šta radite i razborito koristite električni alat. Električni alat nemojte koristiti ako ste umorni ili pod uticajem droga, alkohola ili lekova. Jedan jedini trenutak nepažnje u toku korišćenja električnog alata dovoljan je da dođe do ozbiljnih telesnih povreda.
- Koristite zaštitnu opremu. Obavezno nosite zaštitne naočare. Korišćenje bezbednosne opreme, kao što su maska za prašinu, cipele sa zaštitom od klizanja, šlem ili zaštitne slušalice, u odgovarajućim okolnostima smanjuje rizik od telesnih povreda.
- Pazite da nehотиčno ne uključite uređaj. Pre uključivanja u utičnicu, proverite da li je prekidač u isključenom položaju. Ako prilikom nošenja električnog alata držite prst na prekidaču ili ako uređaj uključujete u struju dok je prekidač u uključenom položaju može doći do nezgoda.
- Pre uključivanja električnog alata, uklonite sve alatke za podešavanje uređaja i ključeve za odvijanje. Ako je ključ ili komad alata pričvršćen za rotirajući deo električnog alata, može doći do telesnih povreda.
- Ne pokušavajte da dosegnete tačke van vašeg dometa. Zauzmite stabilan položaj i održavajte ravnotežu. Tako ćete imati bolju kontrolu nad električnim alatom u neočekivanim situacijama.

- Obucite se prikladno. Ne nosite široku odeću niti nakit. Neka vam kosa, odeća i rukavice budu na sigurnoj udaljenosti od pokretnih delova. Pokretni delovi mogu zahvatiti široku odeću, nakit i dugu kosu.
- Ako se na uređaj mogu montirati usisivači i aparati za prikupljanje prašine, vodite računa da oni budu priključeni i da se pravilno koriste. Upotreba ovih uređaja može smanjiti opasnosti vezane za prašinu.

5.4 Korišćenje i održavanje električnog alata

- Nemojte očekivati od električnog alata da uradi više nego što on to može. Koristite odgovarajući alat za ono što želite da uradite. Električni alat će postići bolje rezultate i biće bezbedniji ukoliko se koristi u okviru onoga za šta je dizajniran.
- Ne koristite električni alat ako se ne može uključiti i isključiti pomoću prekidača. Električni alati kojima se ne može upravljati pomoću prekidača predstavljaju opasnost i moraju se popraviti.
- Izvucite utikač iz izvora napajanja pre bilo kakvog podešavanja, menjanja dodatne opreme ili odlaganja električnog alata. Ove mere predostrožnosti smanjuju rizik od nehotičnog uključivanja električnog alata.
- Kada se ne koriste, električne alate držite dalje od dohvata dece. Osobama koje nisu upoznate sa ovim električnim alatom ili nisu pročitala ova uputstva ne dozvoljavajte da ga koriste. Električni alati su opasni ako ih koriste osobe koje nisu obučene za rad sa njima.
- Održavajte električne alate. Proverite da li su pokretni delovi pravilno postavljeni i da ne zapinju, da nisu oštećeni i da ne postoji bilo kakav problem koji mogao da utiče na rad električnog alata. U slučaju oštećenja, električni alat se mora dati na popravku. Mnoge nezgode se dešavaju se zbog lošeg održavanja električnih alata.
- Alate za sečenje održavajte oštrim i čistim. Dobro održavani alati za sečenje sa oštrim sečivima se ređe zaglavljaju i lakše se kontrolišu.
- Električne alate, dodatnu opremu, nastavke i slično koristite u skladu sa ovim uputstvima, kao što je predviđeno za tip električnog alata koji koristite, imajući u vidu radne uslove i posao koji ćete obavljati. Korišćenje električnog alata za namene koje nisu predviđene može dovesti do opasnih situacija.

5.5 Servisiranje

- Električni alat treba da popravlja kvalifikovani serviser koji koristi isključivo originalne rezervne delove. Ovo će osigurati da alat zadovolji zahtevane bezbednosne standarde.

6 DODATNA BEZBEDNOSNA UPUTSTVA ZA BATERIJE I PUNJAČE

6.1 Baterije

- Nikada ne pokušavajte da iz bilo kog razoga otvorite baterije.
- Ne čuvajte na mestima na kojima temperatura može da bude veća od 40°C.
- Punite samo na temperaturama okolne sredine između 4°C i 40°C.
- Baterije čuvajte na suvom i hladnom mestu (5°C - 20°C). Nikada ne čuvajte baterije u ispražnjenom stanju.
- Za litijum-jonske (Li-ion) baterije je bolje redovno pražnjenje i punjenje (najmanje 4 puta godišnje). Idealno punjenje za dugotrajno čuvanje litijum-jonske baterije 40% kapaciteta.
- Kada odlazete baterije u otpad, pratite uputstva data u odeljku "Zaštita životne sredine".
- Ne izazivajte kratke spojeve. Ukoliko se spoj ostvari direktno između pozitivnog (+) i negativnog (-) priključka ili nenamernim kontaktom sa metalnim predmetima, dolazi do kratkog spoja baterije i proticanja intenzivne struje izazivajući stvaranje toplote što može dovesti do loma kućišta ili požara.
- Ne zagrevajte. Ukoliko se baterije zagreju do iznad 100 °C, može doći do oštećenja zaptivki i izolatora kao i ostalih komponenti od polimera što za posledicu ima curenje elektrolita i/ili unutrašnjih kratkih spojeva što dovodi do stvaranja toplote izazivajući lom ili požar. Pored toga ne bacajte baterije u vatru, može doći do eksplozije i intenzivnog gorenja.

- U ekstremnim uslovima može doći do curenje baterija. Kada uočite tečnost na bateriji postupite na sledeći način:
 - Pažljivo obrišite tečnost pomoću krpe. Izbegavajte kontakt sa kožom.
 - U slučaju kontakta sa kožom ili očima, postupite prema sledećim uputstvima:
 - ✓ Odmah isperite vodom. Neutrališite blagom kiselinom kao što je to sok od limuna ili sirće.
 - ✓ U slučaju kontakta sa očima, obilno isperite čistom vodom u trajanju od najmanje 10 minuta. Konsultujte lekara.



Opasnost od požara! Izbegavajte izazivanje kratkih spojeva na kontaktima izvađene baterije. Nemojte da spaljujete bateriju.

6.2 Punjači

- Nikada ne pokušavajte da puniti baterije koje nisu punjive.
- Odmah dajte da se zamene oštećeni kablovi.
- Ne izlažite vodi.
- Ne otvarajte punjač.
- Ne sondirajte punjač.
- Punjač je namenjen samo za upotrebu u zatvorenom prostoru.

7 PUNJENJE I UMETANJE ILI UKLANJANJE BATERIJE

7.1 Indikatori punjača (sl. 1)

Priključite punjač na utičnicu električne mreže.

- Zelena boja: spreman za punjenje.
- Trepćuće crveno + stalno zeleno: punjenje.
- Puno zeleno + stalno crveno: napunjeno.



Napomena: ako baterija ne može pravilno da se umetne, izvadite je i proverite da li je model odeljka za baterije odgovarajući za taj punjač, kao što je prikazano na dijagramu specifikacija. Nemojte puniti druge odeljke za baterije niti one koji ne mogu bezbedno da se umetnu u punjač.

1. Često nadgledajte punjač i odeljak za baterije dok su povezani s napajanjem.
2. Kada završite, izvadite utikač punjača iz utičnice i izvadite odeljak za baterije iz punjača.
3. Neka se odeljak za baterije potpuno ohladi pre nego što ga upotrebite.
4. Držite punjač i odeljak za baterije u zatvorenom prostoru i van domašaja dece.



NAPOMENA: Ako se baterija zagreje nakon neprekidne upotrebe u alatki, neka se pre punjenja ohladi na sobnoj temperaturi. To će bateriji produžiti rok trajanja.

7.2 Uklanjanje/umetanje baterija (sl. 1)



UPOZORENJE: Pre bilo kakvih podešavanja proverite da li je alatka isključena ili uklonite odeljak za baterije.

- Za instaliranje: stavite odeljak za baterije u priključak i pre početka operacije proverite da li se spojnica za otpuštanje na zadnjoj strani baterije spustila na svoje mesto i da li je baterija bezbedno postavljena.
- Za uklanjanje: pritisnite spojnicu za otpuštanje baterije i istovremeno izvucite odeljak za baterije.

8 TEHNIČKI PODACI

Tip	POWEB9050
Punjač - nominalni ulaz	220-240 V-50 Hz
Punjač - nominalni izlaz	21 V, 1,7 A
Tip baterije	18 V Li-jon 1.5Ah 18 V Li-jon 3.0Ah

9 ŽIVOTNA SREDINA

Ukoliko je potrebno da se vaš uređaj zameni posle dugotrajne upotrebe, nemojte ga baciti sa otpadom iz domaćinstva već ga odložite na ekološki bezbedan način. Otpad od električnih mašina ne treba odlagati kao običan otpad proizveden u kući. Molimo vas da ga reciklirate tamo gde postoje postrojenja za recikliranje. Potražite savet u vezi recikliranja od lokalnih vlasti ili od prodavca ovog uređaja.

1	OBLAST POUŽITÍ.....	2
2	POPIS (OBR. A).....	2
3	SEZNAM OBSAHU BALENÍ.....	2
4	SYMBOLY	2
5	OBECNÁ BEZPEČNOSTNÍ UPOZORNĚNÍ PRO ELEKTRICKÉ NÁSTROJE	3
5.1	<i>Pracovní oblast</i>	3
5.2	<i>Elektrická bezpečnost</i>	3
5.3	<i>Osobní bezpečnost</i>	3
5.4	<i>Používání elektrických nástrojů a péče o ně</i>	4
5.5	<i>Servis</i>	4
6	DOPLŇKOVÉ BEZPEČNOSTNÍ POKYNY PRO AKUMULÁTORY A NABÍJEČKY	4
6.1	<i>Akumulátory</i>	4
6.2	<i>Nabíječky</i>	5
7	NABÍJENÍ A VKLÁDÁNÍ NEBO VYJÍMÁNÍ BATERIE	5
7.1	<i>Signalizace nabíječky</i>	5
8	TECHNICKÉ ÚDAJE.....	5
9	ŽIVOTNÍ PROSTŘEDÍ.....	6

1 OBLAST POUŽITÍ

Tato nabíječka je určena pro 18V akumulátor. Nehodí se k profesionálnímu použití.



UPOZORNĚNÍ! Než začnete zařízení používat, přečtěte si v zájmu své vlastní bezpečnosti tento návod k použití a obecné bezpečnostní instrukce. Váš elektrický nástroj by se měl předávat dalším osobám jen s těmito pokyny.

2 POPIS (OBR. A)

1. Port pro akumulátor
2. Zelená kontrolka
3. Červená kontrolka
4. Baterie (NENÍ součástí dodávky)
5. Tlačítko pro uvolňování baterie

3 SEZNAM OBSAHU BALENÍ

- Odstraňte veškeré balicí materiály.
- Odstraňte zbývající obaly a přepravní přípravky (jsou-li přítomny).
- Zkontrolujte úplnost obsahu obalu.
- Zkontrolujte, zda na zařízení, síťové přívodní šňůře, zástrčce a veškerém příslušenství nevznikly během přepravy škody.
- Uložte si balicí materiály na co nejdříve dobu, nejlépe až do konce záruční doby. Potom je zlikvidujte vyhozením do místního systému na odvoz odpadu.



VAROVÁNÍ: Balicí materiály nejsou vhodné na hraní! Děti si nesmějí hrát s plastovými sáčky! Nebezpečí udušení!

- 1 × nabíječka
- 1 × návod k obsluze



Jestliže některé díly chybí nebo jsou poškozeny, obraťte se na svého obchodníka.

4 SYMBOLY

V tomto návodu a u přístroje jsou používány následující symboly:

	Označuje riziko úrazu nebo poškození nástroje.		V souladu se základními požadavky Evropských směrnic.
	Před použitím si přečtěte příručku.		Stroj třídy II – Dvojitá izolace – Nepotřebujete uzemněnou zástrčku. (pouze pro nabíječku)
	Akumulátor a nabíječku používejte pouze v uzavřených prostorách.		

5 OBECNÁ BEZPEČNOSTNÍ UPOZORNĚNÍ PRO ELEKTRICKÉ NÁSTROJE

Přečtěte si všechna bezpečnostní upozornění a všechny instrukce. Nedodržení upozornění a instrukcí může vést k zasažení elektrickým proudem, požáru a/nebo vážnému úrazu.

Uchovejte si veškerá upozornění a instrukce, abyste do nich mohli později nahlédnout.

Termín "elektrický nástroj" v upozorněních znamená elektrický nástroj připojený (kabelem) k síti nebo elektrický nástroj provozovaný (bez kabelu) na akumulátor.

5.1 Pracovní oblast

- Udržujte pracoviště čisté a dobře osvětlené. Tmavá a nepřehledná pracoviště zvyšují riziko nehody.
- Neprovozujte elektrické nástroje v potenciálně výbušném prostředí, například v přítomnosti hořlavých kapalin, plynů nebo prachu. Elektrické nástroje produkují jiskry, které mohou prach nebo výpary zapálit.
- Při práci s elektrickým nástrojem udržujte děti a okolostojící osoby opodál. Mohou odvést vaši pozornost a ztratíte kontrolu nad nástrojem.

5.2 Elektrická bezpečnost

- Vždy kontrolujte, zda přiváděné napětí odpovídá napětí uvedenému na typovém štítku.
- Zástrčky elektrického nástroje musejí odpovídat zásuvkám. Zástrčku nikdy nijak neupravujte. S uzemněnými elektrickými nástroji nepoužívejte nikdy rozvodné zástrčky. Riziko zasažení elektrickým proudem je menší u neupravovaných zástrček a kompatibilních zásuvek.
- Vyhněte se tělesnému kontaktu s uzemněnými povrchy například na trubkách, radiátorech, sporácích a ledničkách. Nebezpečí zasažení elektrickým proudem je větší, jestliže je vaše tělo uzemněné.
- Nevystavujte elektrické nástroje dešti nebo vlhkosti. Voda, která se dostane do elektrického nástroje, zvyšuje riziko zasažení elektrickým proudem.
- S kabelem zacházejte opatrně. Nikdy nástroj nenoste nebo netahujte na kabelu a nevytahujete zástrčku ze zásuvky tahem za kabel. Šňůru chraňte před teplem, olejem, ostrými hranami a pohyblivými díly. Poškozené nebo zapletené kabely zvyšují riziko zasažení elektrickým proudem.
- Při práci s elektrickým nástrojem pod širým nebem používejte prodlužovací kabel vhodný k vnějšímu použití. Použití kabelu vhodného k vnějšímu použití zmenšuje riziko zasažení elektrickým proudem.
- Je-li práce s elektrickým nástrojem na vlhkém místě nevyhnutelná, použijte zdroj proudu chráněný spínačem proti zbytkovému proudu (RCD). Použití RCD zmenšuje riziko zasažení elektrickým proudem.

5.3 Osobní bezpečnost

- Při práci s elektrickým nástrojem buďte pozorní, sledujte, co děláte, a řiďte se zdravým rozumem. Nepracujte s elektrickým nástrojem, když jste unavení nebo pod vlivem drog, alkoholu nebo léků. Chvilková nepozornost při zacházení s elektrickým nástrojem může vést k vážnému osobnímu zranění.
- Používejte bezpečnostní vybavení. Vždy si chraňte zrak. Bezpečnostní vybavení, jakým je protiprašný respirátor, nekluzavá bezpečnostní obuv, ochranná přilba nebo chránič sluchu, které se použije, kdykoliv to okolnosti vyžadují, omezuje osobní zranění.
- Vyhněte se nahodilému spuštění. Před zasunutím zástrčky do zásuvky se ubezpečte, že je vypínač v poloze vypnuto. Nošení nástrojů s prstem na vypínači a připojování nástrojů k síti s vypínačem v poloze zapnuto zvyšuje riziko nehody.
- Před nastartováním nástroje odstraňte veškeré stavěcí klíny a klíče. Klín nebo klíč ponechaný v otáčivé části elektrického nástroje může způsobit úraz.
- Nesnažte se dosáhnout příliš daleko. Vždy si udržujte pevný postoj a rovnováhu. To vám umožní mít nástroj pod lepší kontrolou v neočekávaných situacích.

- Vhodně se oblékejte. Nenoste volné oblečení ani bižuterii. Udržujte své vlasy, oblečení a rukavice mimo dosah pohybujících se dílů. Volné oblečení, bižuterie nebo dlouhé vlasy se mohou zachytit v pohybujících se dílech.
- Jsou-li k dispozici mechanismy umožňující odvod a sběr prachu, zabezpečte jejich připojení a řádné používání. Použití těchto mechanismů snižuje rizika vyvolávaná prachem.

5.4 Používání elektrických nástrojů a péče o ně

- Neočekávejte od elektrického nástroje, co nemůže splnit. Používejte elektrický nástroj vhodný pro váš účel. Elektrický nástroj vykoná svůj úkol lépe a bezpečněji, použije-li se tempem, pro které byl zkonstruován.
- Nepoužívejte elektrický nástroj, jestliže ho nelze vypínačem zapnout i vypnout. Každý elektrický nástroj, který nelze ovládat vypínačem, je nebezpečný a je třeba ho opravit.
- Před prováděním jakýchkoliv změn, výměnou příslušenství nebo ukládáním elektrických nástrojů odpojte zástrčku od zdroje energie. Taková preventivní bezpečnostní opatření snižují riziko náhodného zapnutí elektrického nástroje.
- Nepoužívané elektrické nástroje ukládejte mimo dosah dětí a nedovolte s nimi pracovat osobám, které nejsou obeznámeny s nástrojem ani s těmito pokyny. Elektrické nástroje jsou v rukách neškolených uživatelů nebezpečné.
- Provádějte údržbu elektrických nástrojů. Kontrolujte, zda nejsou pohyblivé díly nesprávně seřízené nebo zadřené, zda nejsou prasklé a zda na nich není patrné nic, co by se mohlo dotknout provozu elektrického nástroje. Při poškození dejte elektrický nástroj před použitím opravit. Mnoho nehod způsobují právě nedostatečně udržované elektrické nástroje.
- Řezné nástroje udržujte ostré a čisté. Je méně pravděpodobné, že by se řádně udržované řezné nástroje s ostrými břity někde zadrhly, a proto se ostré nástroje snáze ovládají.
- Používejte elektrický nástroj, příslušenství a nástrojové bity atd. v souladu s těmito pokyny a způsobem předepsaným pro konkrétní typ elektrického nástroje; přitom berte v úvahu pracovní podmínky a práci, již je třeba vykonat. Použití elektrického nástroje způsobem jiným, než pro který je určen, může vytvořit potenciálně nebezpečnou situaci.

5.5 Servis

- Servisní práce na elektrickém nástroji přenechejte kvalifikovanému technikovi, který používá výhradně originální náhradní díly. Tak si zajistíte, že nástroj bude i nadále bezpečný.

6 DOPLŇKOVÉ BEZPEČNOSTNÍ POKYNY PRO AKUMULÁTORY A NABÍJEČKY

6.1 Akumulátory

- Za žádných okolností se je nepokoušejte otevřít.
- Neskladujte je na místech, kde by teplota mohla překročit 40 °C.
- Nabíjejte je pouze, pokud je okolní teplota mezi 4 °C a 40 °C.
- Baterie ukládejte na chladném suchém místě (5 °C-20 °C). Baterie nikdy neskladujte vybité.
- Pro lithium iontové baterie je nejlepší pravidelné vybití a dobíjení (alespoň 4krát do roka). Ideální nabití pro dlouhodobé uložení vaší lithium-iontové baterie je 40 % kapacity.
- Pokud likvidujete akumulátory, řiďte se instrukcemi v odstavci „Ochrana životního prostředí“.
- Dávejte pozor, aby nedošlo ke zkratu. Pokud dojde k propojení kladného (+) a záporného (-) pólu prostřednictvím kovových předmětů, baterie se zkratuje a intenzivní tok proudu vyvine teplo, které může způsobit prasknutí pouzdra nebo k požáru.
- Nevystavujte je vysokým teplotám. Pokud se baterie zahřeje na teplotu nad 100 °C, těsnění, izolační vložky a další polymerové komponenty se mohou poškodit, což může vést k vytékání elektrolytu a/nebo vnitřnímu zkratu, což vede k vytváření tepla a prasknutí

nebo k požáru. Nevhazujte baterie do ohně, může to mít za následek explozi a/nebo intenzivní hoření.

- Při extrémních podmínkách může dojít k vytékání baterie. Pokud si povšimnete kapaliny na baterii, postupujte následovně:
 - Kapalinu pečlivě otřete hadříkem. Dbejte na to, aby nedošlo ke kontaktu s pokožkou.
 - Pokud dojde ke kontaktu s pokožkou nebo se tekutina dostane do očí, postupujte následovně:
 - ✓ Okamžitě postiženou část vypláchněte vodou. Neutralizujte mírně kyselým roztokem jako např. citrónovou šťávou nebo octem.
 - ✓ V případě že se tekutina dostane do očí, vyplachujte je velkým množstvím tekoucí vody alespoň po dobu 10 minut a vyhledejte lékaře. Poradte se s lékařem.



Riziko požáru! Vyhýbejte se zkratování kontaktů na vyjmutém akumulátoru. Akumulátor nelikvidujte spálením.

6.2 Nabíječky

- Nikdy se nesnažte nabíjet baterie, které nejsou určeny k opětovnému nabíjení.
- Poškozené kabely nechte ihned nahradit novými.
- Nevystavujte působení vody.
- Nabíječku neotvírejte.
- Nabíječku nepodrobujte testům.
- Nabíječka je určena pouze pro vnitřní použití.

7 NABÍJENÍ A VKLÁDÁNÍ NEBO VYJÍMÁNÍ BATERIE

7.1 Signalizace nabíječky

Připojte nabíječku k napájecí zásuvce

- Stálé zelené světlo: připravena k nabíjení
- Blikající červené světlo + Stálé zelené světlo: nabíjí se
- Stálé zelené a červené světlo: nabit



Poznámka: jestliže baterie není správně nasazena, odpojte ji a podle přehledu specifikací ověřte, zda je model baterie vhodný pro tuto nabíječku. Nenabíjejte žádnou jinou baterii, ani baterii, kterou nelze bezpečně vložit do nabíječky.

1. Když bude baterie připojena, nabíječku i baterii často sledujte.
2. Po dokončení nabíjení odpojte nabíječku ze zásuvky a potom ji odpojte od baterie.
3. Před používáním nechejte baterii úplně vychladnout.
4. Nabíječku a baterii uchovávejte ve vnitřním prostředí, mimo dosah dětí.



POZNÁMKA: Jestliže je baterie po nepřetržitém používání nástroje horká, před nabíjením ji ponechte vychladnout na pokojovou teplotu. Tím se prodlouží životnost vašich baterií.

8 TECHNICKÉ ÚDAJE

Typ	POWEB9050
Jmenovitý vstup nabíječky	220-240 V / 50 Hz
Jmenovitý výstup nabíječky	21V / 1,7 A
Typ akumulátoru	18V Li-ion akumulátor 1.5Ah 18V Li-ion akumulátor 3.0Ah

9 ŽIVOTNÍ PROSTŘEDÍ

Bude-li vaše zařízení po delší době používání třeba vyměnit za nové, nelikvidujte použité zařízení spolu s běžným domovním odpadem, ale proveďte to způsobem ekologicky bezpečným.

Elektrický odpad se nesmí likvidovat jako součást domovního odpadu. Kde je to možné, provádějte recyklaci. Zeptejte se na místním úřadu nebo u maloobchodníků, kde a jak lze recyklovat.

1	POUŽÍVANIE	2
2	POPIS (OBR. A).....	2
3	OBSAH BALENIA	2
4	SYMBOLY	2
5	VŠEOBECNÉ BEZPEČNOSTNÉ VAROVANIA PRE ELEKTRICKÉ NÁRADIE	3
5.1	<i>Pracovná plocha</i>	3
5.2	<i>Elektrická bezpečnosť</i>	3
5.3	<i>Osobná bezpečnosť</i>	3
5.4	<i>Používanie elektrického náradia a starostlivosť oň</i>	4
5.5	<i>Servis</i>	4
6	DOPLNKOVÉ BEZPEČNOSTNÉ POKYNY PRE BATÉRIE A NABÍJAČKY	4
6.1	<i>Batérie</i>	4
6.2	<i>Nabíjačky</i>	5
7	NABÍJANIE, VKLADANIE A VYBERANIE AKUMULÁTORA	5
7.1	<i>Indikácie nabíjania</i>	5
8	TECHNICKÉ ÚDAJE.....	5
9	ŽIVOTNÉ PROSTREDI	6

POWERPLUS

NABÍJAČKA 18V POWEB9050

POWEB9050

SK

1 POUŽÍVANIE

Táto nabíjačka je určená pre akumulátory 18V. Nevhodné na profesionálne použitie.



VAROVANIE! Tento návod a všeobecné bezpečnostné pokyny si starostlivo preštudujte pred použitím náradia, pre vašu vlastnú bezpečnosť. Vaše elektrické náradie môžete odovzdať inej osobe iba spolu s týmto návodom.

2 POPIS (OBR. A)

1. Port batérie
2. Zelené svetlo
3. Červené svetlo
4. Akumulátor (NIE je súčasťou balenia)
5. Uvoľňovacie tlačidlo akumulátora

3 OBSAH BALENIA

- Odstráňte všetky materiály obalu.
- Odstráňte zvyšné obaly a prepravné podpory (ak sa používajú).
- Skontrolujte úplnosť obsahu balenia.
- Skontrolujte, či pri preprave nebol poškodený spotrebič, napájací kábel, sieťová vidlica a všetko príslušenstvo.
- Materiály obalu si odložte podľa možnosti na čo najdlhší čas, až do skončenia záručnej lehoty. Neskôr obaly vyhoďte prostredníctvom systému zberu komunálneho odpadu.



VAROVANIE: Obalové materiály nie sú hračky! Deti sa nesmú hrať s plastovými vrecami!

1 x nabíjačka
1 x návod



Nebezpečenstvo udusenía! Spojte sa s predajcom, ak akékoľvek diely chýbajú alebo sú poškodené.

4 SYMBOLY

V tomto návode a/alebo na stroji sa používajú nasledujúce symboly:

	Označuje riziko zranenia, alebo poškodenie nástroja.		V súlade so základnými požiadavkami európskych smerníc.
	Pozorne si prečítajte pokyny.		Stroj II. triedy – dvojitá izolácia – Nepotrebuje uzemnenú zástrčku. (iba pre nabíjačku)
	Batériu a nabíjačku používajte iba zatvorených miestnostiach.		

5 VŠEOBECNÉ BEZPEČNOSTNÉ VAROVANIA PRE ELEKTRICKÉ NÁRADIE

Starostlivo si prečítajte všetky bezpečnostné varovania a všetky pokyny. Nedodržovanie všetkých varovaní a pokynov môže spôsobiť úder elektrickým prúdom, požiar a/alebo závažný úraz. Odložte si všetky varovania a pokyny na prípad, ak ich budete v budúcnosti potrebovať. Termín "elektrické náradie" v týchto varovaniach označuje vaše elektrické náradie s napájaním zo siete (s káblom) alebo elektrické náradie napájané akumulátorom (bez kábla).

5.1 Pracovná plocha

- Pracovnú plochu udržiavajte v čistote a dobre osvetlenú. Neporiadok a prítomie na pracovisku zvyšuje riziko úrazov.
- Elektrické náradie nepoužívajte vo výbušných prostrediach, obsahujúcich napríklad horľavé tekutiny, plyny alebo prach. Elektrické náradie spôsobuje iskrenie, ktoré môže zapáliť prach alebo výpary.
- Pri používaní elektrického náradia sa nesmú v blízkosti nachádzať deti a okoloidúci. Mohli by odpútať vašu pozornosť a náradie by ste nemali pod kontrolou.

5.2 Elektrická bezpečnosť

- Vždy skontrolujte, či napätie napájacieho zdroja súhlasí s napätím na výkonnostnom štítku.
- Vidlice elektrického náradia musia zodpovedať sieťovej zásuvke. Vidlicu nikdy neupravujte žiadnym spôsobom. Nepoužívajte s uzemneným elektrickým náradím (pripojeným k uzemneniu) žiadne adaptéry vidlice. Používanie nepozmeňovaných vidlic zodpovedajúcich sieťovým zásuvkám znižuje riziko úrazu elektrickým prúdom.
- Nedotýkajte sa uzemnených povrchov a povrchov, spojených s uzemnením, ako sú potrubia, radiátory, sporáky alebo chladničky. Ak ste uzemnený alebo spojený s uzemnením, hrozí vám zvýšené riziko úrazu elektrickým prúdom.
- Elektrické náradie nesmie byť vystavené dažďu ani vlhkým podmienkam. Prienik vody do elektrického náradia zvyšuje riziko úrazu elektrickým prúdom.
- Kábel sa nesmie nadmerne zaťažovať. Kábel nikdy nepoužívajte na prenášanie, ťahanie alebo vyťahovanie vidlice elektrického náradia. Kábel nesmie byť vystavený pôsobeniu tepla, oleja, ostrých hrán alebo pohyblivých dielov. Poškodené alebo zapletené káble zvyšujú riziko úrazu elektrickým prúdom.
- Pri používaní elektrického náradia vo vonkajšom prostredí používajte predlžovací kábel vhodný na vonkajšie použitie. Používanie šnúry vhodnej na vonkajšie použitie znižuje riziko úrazu elektrickým prúdom.

5.3 Osobná bezpečnosť

- Pri používaní elektrického náradia buďte vždy ostražitý, sledujte čo robíte a riadte sa zdravým úsudkom. Elektrické náradie nepoužívajte, ak ste unavený, alebo ak ste pod vplyvom liekov, alkoholu alebo drog. Okamih nepozornosti pri používaní elektrického náradia môže spôsobiť závažný osobný úraz.
- Používajte bezpečnostné pomôcky. Vždy noste chránič očí. Používaním bezpečnostných pomôcok, ako je protiprachová maska, neklzáva bezpečnostná obuv, tvrdá prilba alebo chrániče uší za každých podmienok sa znižuje riziko osobných úrazov.
- Zabráňte náhodnému uvedeniu do činnosti. Pred pripojením do siete sa uistite, že vypínač je vo vypnutej polohe. Prenášanie elektrického náradia s prstom na vypínači alebo pripojovanie elektrického náradia so zapnutým vypínačom zvyšuje riziko úrazov.
- Pred zapnutím elektrického náradia odstráňte akékoľvek nastavovacie kľúče a iné nástroje. Kľúč a nástroje, ktoré zostanú pripevnené k rotujúcemu dielu elektrického náradia môžu spôsobiť úraz.
- Nenakláňajte sa príliš. Vždy musíte mať spoľahlivú oporu a rovnováhu. Zlepšuje sa tým ovládateľnosť elektrického náradia v neočakávaných situáciách.

- Buďte vhodne oblečený. Nenoste voľné odevy ani šperky. Nepribližujte sa vlasmi, odevmi ani rukavicami k pohyblivým dielom. Voľné odevy, šperky alebo dlhé vlasy môžu zachytiť pohyblivé diely.
- Ak sa používajú aj pomôcky na pripojenie odsávačov a zberačov prachu, uistite sa, že sú riadne pripojené a správne sa používajú. Používaním týchto pomôcok možno znížiť nebezpečenstvo spôsobované prachom.

5.4 Používanie elektrického náradia a starostlivosť oň

- Pri použití elektrického náradia nevynakladajte nadmernú silu. Používajte správne elektrické náradie pre vaše použitie. Správne elektrické náradie zvládne prácu lepšie a bezpečnejšie, s rýchlosťou, na ktorú bolo navrhnuté.
- Nepoužívajte elektrické náradie ak sa vypínačom nezapína alebo nevypína. Elektrické náradie, ktoré sa nedá ovládať vypínačom, je nebezpečné a musí sa opraviť.
- Pred akýmkoľvek nastavením, výmenou doplnkov alebo odložením elektrického náradia odpojte vidlicu od napájacieho napätia. Takéto preventívne bezpečnostné opatrenia znižujú riziko náhodného uvedenia elektrického náradia do činnosti.
- Nepoužívajte elektrické náradie uchovávať mimo dosahu detí a nedovoľte, aby osoby neoboznámene s elektrickým náradím alebo s týmito pokynmi, používali toto elektrické náradie. Elektrické náradie je nebezpečné v rukách nepoučených používateľov.
- Elektrické náradie riadne udržiavajte. Skontrolujte, či pohyblivé diely nie sú vyosené alebo či sa nezadierajú, či nie sú poškodené diely a či nemajú žiadne iné nedostatky, ktoré môžu ovplyvniť funkčnosť elektrického náradia. V prípade poškodenia sa elektrické náradie musí pred opätovným použitím opraviť. Veľa úrazov spôsobujú nedostatočne udržiavané elektrické náradie.
- Náradie sa musí udržiavať v naostrenom a čistom stave. Riadne udržiavané rezné nástroje s ostrými reznými hranami majú menšiu náchylnosť k zadieraniu a ľahšie sa ovládajú.
- Elektrické náradie, doplnky a nástrojové koncovky a pod. používajte v súlade s týmito pokynmi a spôsobom, zamýšľaným pre daný druh elektrického náradia, berúc na zreteľ pracovné podmienky a na prácu, ktorá sa má vykonávať. Používanie elektrického náradia na iné operácie ako tie, pre ktoré je určené, môže spôsobiť nebezpečnú situáciu.

5.5 Servis

- Servis elektrického náradia zverte kvalifikovanému opravárovi. Môžu sa používať iba rovnaké náhradné diely. Zaručíte tak, že bude zachovaná bezpečnosť elektrického náradia.

6 DOPLNKOVÉ BEZPEČNOSTNÉ POKYNY PRE BATÉRIE A NABIJAČKY

6.1 Batérie

- Nikdy neatvárajte zo žiadneho dôvodu.
- Neskladujte na miestach, kde môže teplota prekročiť 40°C.
- Nabíjajte len pri okolitej teplote v rozsahu od 4°C do 40°C.
- Batérie skladujte na chladnom a suchom mieste (5 °C - 20 °C). Batérie nikdy neskladujte vo vybitom stave.
- Pre lítium-iónové batérie je lepšie pravidelne ich vybiť a nabiť (aspoň 4-krát ročne). Ideálne nabitie pre dlhodobé skladovanie vašej lítium-iónovej batérie je 40% kapacity.
- Pri likvidácii batérií sa riadte pokynmi uvedenými v časti „Ochrana životného prostredia“.
- Neskratujte. Ak sa prostredníctvom náhodného kontaktu s kovovým predmetom vytvorí spojenie medzi kladným (+) a záporným (-) pólom, batéria sa zoskratuje a pretekajúci intenzívny prúd spôsobí vytvorenie tepla, čo môže spôsobiť prasknutie alebo požiar.
- Nezohrievajte. Ak batériu zahrejete na teplotu vyššiu ako 100°C, môžu sa poškodiť tesnenia, izolácia a iné polymérové komponenty, čo spôsobí únik elektrolytickej kvapaliny alebo vnútorný skrat, s následným vysokým zahriatím vedúcim k prasknutiu alebo

vznieteniu batérie. Batérie okrem toho nezahadzujte do ohňa. Mohlo by to spôsobiť výbuch alebo intenzívne horenie.

- V extrémnych podmienkach môže dôjsť k úniku kvapaliny z batérie. Ak si na batérii všimnete uniknutú kvapalinu, postupujte nasledovne:
 - Kvapalinu opatrne poutierajte handričkou. Zabráňte kontaktu s pokožkou.
 - V prípade kontaktu s kožou alebo očami sa riadte týmito pokynmi:
 - ✓ Okamžite opláchnite vodou. Zneutralizujte slabou kyselinou, napr. šťavou z citróna alebo octom.
 - ✓ V prípade kontaktu s očami, vyplachujte veľkým množstvom čistej vody minimálne 10 minút. Obráťte sa na lekára.



Nebezpečenstvo požiaru! Kontakty odpojenej batérie neskratujte. Batériu nespájajte.

6.2 Nabíjačky

- Nikdy nenabíjajte nedobíjateľné batérie.
- Poškodené káble okamžite vymeňte.
- Nevystavujte vode.
- Nabíjačku neotvárajte.
- Do nabíjačky nepichajte.
- Nabíjačka je určená len na použitie vo vnútri.

7 NABÍJANIE, VKLADANIE A VYBERANIE AKUMULÁTORA

7.1 Indikácie nabíjania

Nabíjačku pripojte k elektrickej zásuvke.

- Svetí zelená kontrolka: pripravené na nabíjanie
- Bliká červená kontrolka + svieti zelená kontrolka: nabíja sa
- Svetí zelená aj červená kontrolka: nabíjanie je dokončené



Poznámka: Ak akumulátor správne nepasuje, odpojte ho a uistite sa, že pre túto nabíjačku je to správny model, ako je uvedené v tabuľke s technickými parametrami. Nenabíjajte žiadny iný akumulátor alebo ten, ktorý sa nedá bezpečne vložiť do nabíjačky.

1. Nabíjačku a akumulátor počas pripojenia často sledujte.
2. Nabíjačku po skončení nabíjania odpojte a vyberte z nej akumulátor.
3. Pred použitím nechajte akumulátor úplne vychladnúť.
4. Nabíjačku aj akumulátor uložte vnútri a mimo dosahu detí.



POZNÁMKA: Ak sa akumulátor pri nepretržitom používaní v nástroji zohrieva, pred nabíjaním ho nechajte vychladnúť na izbovú teplotu. Týmto sa predĺži životnosť akumulátorov.

8 TECHNICKÉ ÚDAJE

Typ	POWEB9050
Menovitý vstupný prúd nabíjačky	220 - 240 V ~ 50 Hz
Menovitý výstupný prúd nabíjačky	21V, 1,7 A
Typ akumulátora	18V lítium-iónový akumulátor 1.5Ah 18V lítium-iónový akumulátor 3.0Ah

9 ŽIVOTNÉ PROSTREDI

Ak musíte po dlhodobom používaní zariadenie vymeniť, nelikvidujte ho spolu s domovým odpadom, ale ekologicky správnym spôsobom. Odpad, ktorý vzniká pri likvidácii elektrických strojov, sa nesmie likvidovať s bežným domovým odpadom. Ak existuje zariadenie na recykláciu, odovzdajte ho na recykláciu. Informácie o recyklácii vám poskytnú miestne úrady alebo predajca.

1	DOMENII DE UTILIZARE.....	2
2	DESCRIERE (FIG. A).....	2
3	CONȚINUTUL PACHETULUI	2
4	SIMBOLURI.....	2
5	AVERTISMENTE GENERALE DE SIGURANȚĂ PRIVIND APARATUL ELECTRIC	3
5.1	<i>Zona de lucru</i>	3
5.2	<i>Siguranța electrică</i>	3
5.3	<i>Siguranța personală</i>	3
5.4	<i>Folosirea și întreținerea aparatului electric</i>	4
5.5	<i>Service</i>	4
6	INSTRUCȚIUNI SUPLIMENTARE DE SIGURANȚĂ PENTRU ACUMULATORI ȘI ÎNCĂRCĂTOARE	4
6.1	<i>Acumulatorii</i>	4
6.2	<i>Încărcătoare</i>	5
7	ÎNCĂRCAREA, INTRODUCEREA SAU SCOATEREA ACUMULATORULUI.....	5
7.1	<i>Indicații privind încărcătorul</i>	5
8	DATE TEHNICE	6
9	MEDIU	6

1 DOMENII DE UTILIZARE

Acest încărcător este conceput pentru setul de acumulatori de 18V. Nu este proiectat pentru utilizare profesională.



AVERTISMENT! Pentru siguranța dumneavoastră, înainte de a folosi mașina, citiți cu atenție acest manual și instrucțiunile generale de siguranță. Aparatul dvs. electric nu trebuie dat altor persoane fără a le transmite și aceste instrucțiuni.

2 DESCRIERE (FIG. A)

1. Port acumulator
2. LED verde
3. LED roșu
4. Acumulator (NU este inclus)
5. Buton de eliberare a setului de acumulatori

3 CONȚINUTUL PACHETULUI

- Îndepărtați toate ambalajele.
- Îndepărtați ambalajele rămase, precum și suporturile de transport (dacă există).
- Verificați prezența tuturor articolelor din pachet.
- Verificați dacă aparatul, cordonul de alimentare, fișa de alimentare și toate accesoriile sunt intacte în urma transportului.
- Păstrați ambalajele pe cât posibil până la finalul perioadei de garanție. Aruncați doar la punctele locale de reciclare a deșeurilor.



AVERTISMENT: Ambalajele nu sunt jucării! Copiii nu trebuie să se joace cu pungii de plastic! Pericol de sufocare!

1 încărcător
1 manual



În cazul în care lipsesc componente sau acestea sunt deteriorate, contactați magazinul de unde ați cumpărat produsul.

4 SIMBOLURI

În acest manual și sau pe mașină se folosesc următoarele simboluri:

	Semnifică risc de rănire sau de deteriorare a sculei.		În conformitate cu cerințele esențiale ale Directivelor europene.
	Citiți manualul înainte de utilizare.		Clasa II - Aparatul este dublu izolat; Firele de împământare nu sunt prin urmare necesare. (numai pentru încărcător)



Utilizați acumulatorul și încărcătorul numai în incinte închise.

5 AVERTISMENTE GENERALE DE SIGURANȚĂ PRIVIND APARATUL ELECTRIC

Citiți toate avertismentele de siguranță și toate instrucțiunile. Nerespectarea avertismentelor și instrucțiunilor poate duce la electrocutare, incendiu și/sau rănirea gravă. Păstrați toate avertismentele de siguranță și instrucțiunile pentru consultare ulterioară. Termenul "aparat electric" folosit în cadrul avertismentelor de siguranță se referă atât la aparatul alimentat de la priză (prin cablul de alimentare), cât și la aparatul alimentat cu baterii (fără fir).

5.1 Zona de lucru

- Spațiul de lucru trebuie să fie curat și bine iluminat. Spațiile dezordonate și întunecate favorizează accidentele.
- Nu utilizați aparatele electrice în spații cu atmosferă potențial explozivă, cum ar fi în prezența lichidelor inflamabile, a gazelor sau a prafului. Aparatele electrice produc scântei care pot aprinde praful sau gazele.
- Atunci când lucrați cu aparatul electric, nu lăsați copiii și alți privitori să se apropie de spațiul de lucru. Distragerea atenției vă poate face să pierdeți controlul aparatului.

5.2 Siguranța electrică

- Verificați întotdeauna dacă alimentarea de la rețea corespunde cu tensiunea de pe plăcuța indicatoare a caracteristicilor.
- Ștecărele aparatului electric trebuie să se potrivească la priză. Nu modificați în niciun fel ștecărul. Nu folosiți niciun fel de fișe de adaptare pentru aparatele electrice cu împământare. Ștecărele și prizele nemodificate reduc riscul de electrocutare mortală.
- Evitați contactul cu suprafețe împământate, cum ar fi țevile, radiatoarele, aparatele de gătit sau frigiderele. Există risc crescut de electrocutare mortală în cazul în care corpul dumneavoastră face contact cu solul.
- Nu expuneți aparatul electric la intemperii sau la medii cu umezeală. Riscul de electrocutare mortală crește în cazul în care apa pătrunde în interiorul aparatului electric.
- Nu deteriorați cablul. Nu folosiți niciodată cablul pentru a transporta, trage sau scoate din priză aparatul electric. Păstrați cablul ferit de căldură, ulei, margini ascuțite sau piese în mișcare. Cablurile deteriorate sau încălcite cresc riscul de electrocutare mortală.
- Când aparatul electric funcționează în exterior, folosiți un prelungitor adecvat folosirii în exterior. Folosirea unui prelungitor adecvat folosirii la exterior reduce riscul de electrocutare mortală.
- Dacă trebuie folosit aparatul electric în medii umede, folosiți un o priză protejată cu disjunctur bipolar. Folosirea unui disjunctur polar reduce riscul de electrocutare mortală.

5.3 Siguranța personală

- Aveți grijă la ce lucrați și folosiți-vă simțul practic atunci când lucrați cu aparatul electric. Nu folosiți un aparat electric atunci când sunteți obosit sau sub influența drogurilor, a alcoolului sau a medicamentelor. Un moment de neatenție în timpul lucrului cu aparatul electric poate duce la rănirea gravă.
- Folosiți echipament de siguranță. Purtați întotdeauna elemente de protecție pentru ochi. Echipamentul de siguranță, cum ar fi masca de praf, încălțăminte de siguranță împotriva alunecării, casca dură sau protecțiile auditive, reduce răniurile.
- Evitați pornirea accidentală. Asigurați-vă că întrerupătorul se află în poziția deconectată înainte de a băga aparatul în priză. Transportul aparatelor electrice având degetul pe întrerupător sau alimentarea de la sursă a aparatelor electrice care au întrerupătorul în poziția de pornire favorizează accidentele.

- Îndepărtați orice sculă de reglare sau cheie de piulițe înainte de a porni aparatul electric. O cheie de piulițe sau altă cheie lăsate prinse de o piesă rotativă a aparatului electric poate la rănirea dumneavoastră.
- Nu vă întindeți. Trebuie să aveți permanent sprijin și echilibru. Acest lucru permite un control mai bun al aparatului electric în situații neprevăzute.
- Îmbrăcați-vă corespunzător. Nu purtați haine largi sau bijuterii. Țineți părul, hainele sau mânușile departe de aparatul electric. Hainele largi, bijuteriile sau părul lung pot fi prinse de părțile în mișcare.
- Dacă v-au fost furnizate dispozitive pentru conectarea de utilaje de extragere și colectare a prafului, asigurați-vă că sunt conectate și folosite corect. Folosirea acestor dispozitive poate reduce riscurile asociate intrării în contact cu praful.

5.4 Folosirea și întreținerea aparatului electric

- Nu suprasolicitați aparatul electric. Folosiți în aparatul electric conform destinației sale. Folosirea în mod corespunzător a aparatului electric va realiza mai bine și mai sigur sarcina la parametrii pentru care a fost conceput.
- Nu folosiți aparatul electric dacă întrerupătorul nu îl pornește sau oprește. Orice aparat cu întrerupător stricat este periculos și trebuie reparat.
- Deconectați fișa de la sursa de alimentare înainte de a face orice fel de reglaje, de a schimba accesoriile sau de a depozita aparatul electric. Astfel de măsuri preventive reduc riscul de a porni accidental aparatul electric.
- Depozitați aparatul oprit departe de îndemâna copiilor și nu permiteți persoanelor nefamiliarizate cu acesta sau cu instrucțiunile sale să lucreze cu aparatul. Aparatele electrice sunt potențial periculoase dacă sunt folosite de persoane neinstruite.
- Întreținere. Verificați alinierea și conectarea părților în mișcare, crăparea pieselor sau orice altă stare ce poate afecta funcționarea aparatului electric. Dacă este deteriorat, reparați aparatul înainte de a-l folosi. Multe accidente sunt cauzate de folosirea de aparate electrice prost întreținute.
- Păstrați piesele de tăiere ascuțite și curate. Sculele așchietoare întreținute corespunzător, având lamele de tăiere ascuțite, fac mai greu priză și sunt mai ușor de controlat.
- Folosiți aparatul electric, accesoriile și sculele așchietoare etc. în conformitate cu aceste instrucțiuni și în modul destinat utilizării specifice a acestui aparat, luând în calcul condițiile de lucru și operațiunile care trebuie efectuate. Folosirea aparatului electric pentru operațiuni diferite de cele pentru care a fost conceput poate duce la situații potențial periculoase.

5.5 Service

- Reparați aparatul la un tehnician autorizat, folosind doar piese de schimb standard. Astfel, se va păstra siguranța în funcționare a aparatului.

6 INSTRUCȚIUNI SUPLIMENTARE DE SIGURANȚĂ PENTRU ACUMULATORI ȘI ÎNCĂRCĂTOARE

6.1 Acumulatorii

- Nu încercați deschiderea sub niciun motiv.
- Nu depozitați în locuri unde temperatura poate depăși 40°C
- Încărcați numai la temperaturi ambiante între 4°C și 40°C
- Depozitați acumulatorii într-un spațiu uscat și răcoros (5 °C-20 °C). Nu depozitați niciodată acumulatorii descărcați.
- Este recomandată descărcarea și reîncărcarea cu regularitate a acumulatorilor Li-ion (de cel puțin 4 ori pe an). Nivelul ideal de încărcare a acumulatorilor Li-ion în vederea depozitării pe termen lung este de 40% din capacitatea sa.
- La eliminarea acumulatorilor, respectați instrucțiunile din capitolul „Protecția mediului”.
- Evitați producerea de scurtcircuite. La conectarea directă sau accidentală, prin intermediul unor obiecte metalice, a bornelor pozitivă (+) și negativă (-), acumulatorul este

scurtcircuitat și se va produce un curent de intensitate ridicată, care poate provoca ruperea sau aprinderea carcasei.

- Nu încălziți. La încălzirea acumulatorilor la peste 100 °C, garniturile de etanșare și izolare și alte componente din polimeri se pot deteriora, provocând scurgeri de electrolit și / sau scurtcircuite interne, care generează căldură și provoacă ruperea sau aprinderea. De asemenea, nu aruncați acumulatorii în foc. Pericol de incendiu, explozie și / sau arsuri grave.
- În condiții extreme se pot produce scurgeri din acumulatori. În caz că se observă lichid pe suprafața bateriei, procedați după cum urmează:
 - Ștergeți cu atenție lichidul cu o cârpă. Evitați contactul cu pielea.
 - În caz de contact cu pielea sau cu ochii, urmați instrucțiunile de mai jos:
 - ✓ Clătiți imediat cu apă. Neutralizați cu un acid slab, cum ar fi suc de lămâie sau oțetul.
 - ✓ În caz de contact cu ochii, clătiți cu apă curată din abundență, timp de cel puțin 10 minute. Prezentați-vă la medic.



Pericol de incendiu! Evitați scurtcircuitarea bornelor unui acumulator desprins. Nu dați foc acumulatorului.

6.2 Încărcătoare

- Nu încercați încărcarea bateriilor nereîncărcabile.
- Înlocuiți imediat cablurile defecte.
- Feriți încărcătorul de apă.
- Nu deschideți încărcătorul.
- Nu testați încărcătorul.
- Încărcătorul este destinat numai utilizării în interior.

7 ÎNCĂRCAREA, INTRODUCEREA SAU SCOATEREA ACUMULATORULUI

7.1 Indicații privind încărcătorul

Conectați încărcătorul la priză de curent

- Verde aprins continuu: gata de încărcare
- Roșu intermitent + Verde aprins continuu: în curs de încărcare
- Verde și roșu aprinse continuu: încărcat



Notă: dacă acumulatorul nu se potrivește bine, deconectați-l și verificați dacă setul de acumulatori este modelul corect pentru acest încărcător, conform celor indicate în diagrama din specificație. Nu încărcați alt set de acumulatori sau un set care nu se potrivește bine în încărcător.

1. Verificați frecvent încărcătorul și setul de acumulatori în timp ce acestea sunt conectate
2. Scoateți din priză încărcătorul și deconectați-l de la setul de acumulatori la terminarea încărcării.
3. Lăsați setul de acumulatori să se răcească total înainte de utilizare.
4. Țineți încărcătorul și setul de acumulatori în interior, dar nu la îndemâna copiilor.



NOTĂ: Dacă acumulatorul este cald după utilizare continuă în unealtă, lăsați-l să se răcească la temperatura camerei înainte de încărcare. Astfel veți prelungi autonomia a acumulatorilor.

8 DATE TEHNICE

Tip	POWEB9050
Intrare nominală încărcător	220 - 240 V ~ 50 Hz
Ieșire nominală încărcător	21V, 1,7 A
Tip de acumulator	Set de acumulatori litiu-ion de 18V 1.5Ah Set de acumulatori litiu-ion de 18V 3.0Ah

9 MEDIU

În cazul în care aparatul trebuie înlocuit după utilizare intensă, nu îl aruncați laolaltă cu gunoiul menajer, ci depozitați-l într-un mod sigur pentru mediu. Deșeurile produse de părți ale mașinilor electrice nu trebuie manipulate la fel cu gunoiul menajer. Reciclați atunci când există această posibilitate. Pentru sfaturi privind reciclarea, consultați autoritatea locală sau magazinul de achiziție.

1	ZASTOSOWANIE	2
2	PRZEGLĄD KOMPONENTÓW (RYC. A).....	2
3	SPIS CZĘŚCI	2
4	SYMBOLS	2
5	OGÓLNE ZASADY BEZPIECZNEJ PRACY ELEKTRONARZĘDZIAMI.....	3
5.1	<i>Miejsce użytkowania.....</i>	<i>3</i>
5.2	<i>Bezpieczeństwo elektryczne.....</i>	<i>3</i>
5.3	<i>Bezpieczeństwo osobiste.....</i>	<i>3</i>
5.4	<i>Użytkowanie i konserwacja elektronarzędzi</i>	<i>4</i>
5.5	<i>Serwis.....</i>	<i>4</i>
6	DODATKOWE INSTRUKCJE BEZPIECZEŃSTWA DOTYCZĄCE AKUMULATORÓW I ŁADOWAREK	5
6.1	<i>Akumulatory.....</i>	<i>5</i>
6.2	<i>Ładowarki.....</i>	<i>5</i>
7	ŁADOWANIE ORAZ WKŁADANIE BĄDŹ WYJMOWANIE AKUMULATORA.	5
7.1	<i>Wskaźnik ładowarki.....</i>	<i>5</i>
8	PARAMETRY TECHNICZNE.....	6
9	ŚRODOWISKO NATURALNE	6

1 ZASTOSOWANIE

Ta ładowarka została zaprojektowana dla pakietów baterii o napięciu 18V. Produkt nie jest przeznaczony do użytku profesjonalnego.



UWAGA! Proszę dla własnego bezpieczeństwa przeczytać ten podręcznik oraz ogólną instrukcję zasad bezpiecznego użytkowania przed zastosowaniem urządzenia. Elektronarzędzie należy przekazywać innym osobom wyłącznie z niniejszym podręcznikiem.

2 PRZEGLĄD KOMPONENTÓW (RYC. A)

1. Port akumulatora
2. Zielona lampka
3. Czerwona lampka
4. Pakiet akumulatorów (NOT included)
5. Przycisk zwolnienia pakietu akumulatorów

3 SPIS CZĘŚCI

- Usunąć wszystkie elementy opakowania.
- Usunąć wszystkie pozostałości po opakowaniu i zabezpieczeniach transportowych (jeżeli takie istnieją).
- Upewnić się, że zawartość opakowania jest kompletna.
- Sprawdzić urządzenie, przewód zasilający, wtyczkę zasilającą oraz wszystkie dodatkowe części, pod kątem ewentualnego uszkodzenia podczas transportu.
- Jeśli to możliwe to przechować elementy opakowania tak długo jak urządzenie będzie objęte gwarancją. Po upływie tego okresu należy je wyrzucić zgodnie z przyjętym systemem usuwania odpadów.



UWAGA: Elementy opakowania to nie zabawki! Dzieci nie mogą bawić się plastikowymi opakowaniami! Grozi to uduszeniem!

- 1 x ładowarka
1 x instrukcja obsługi



W razie braku lub uszkodzenia części, prosimy skontaktować się ze sprzedawcą.

4 SYMBOLS

In this manual and/or on the machine the following symbols are used:

	Oznacza ryzyko obrażeń ciała lub zniszczenia narzędzia.		Spełnia niezbędne wymogi określone w dyrektywach europejskich.
	Uważnie przeczytać instrukcje.		„Klasa II – maszyna jest podwójnie izolowana; kabel uziemienia nie jest konieczny (tylko dla ładowarki)



Akumulatora i ładowarki należy używać wyłącznie w zamkniętych pomieszczeniach

5 OGÓLNE ZASADY BEZPIECZNEJ PRACY ELEKTRONARZĘDZIAMI

Proszę przeczytać wszystkie ostrzeżenia dotyczące bezpieczeństwa oraz instrukcje. Niestosowanie się do ostrzeżeń i instrukcji może skutkować porażeniem prądem, wzniesieniem pożaru i/lub poważnymi obrażeniami. Ostrzeżenia bezpieczeństwa i instrukcje należy zachować do zastosowania w przyszłości. Zastosowane w ostrzeżeniach określenie „elektronarzędzie” odnosi się do narzędzi podłączanych do sieci zasilających (przewodowych) oraz akumulatorowych (beprzewodowych).

5.1 Miejsce użytkowania

- Miejsce pracy powinno być czyste i dobrze oświetlone. Praca w zagrazonym i niedostatecznie oświetlonym otoczeniu sprzyja wypadkom.
- Nie wolno korzystać z urządzenia w otoczeniu zagrożonym wybuchem, np. w obecności łatwopalnych cieczy, gazów lub pyłów. Urządzenia elektryczne powodują iskrzenie, co może prowadzić do zapłonu pyłów lub oparów.
- W czasie pracy urządzenia w najbliższym otoczeniu nie mogą przebywać dzieci ani inne osoby postronne. Nieuwaga może prowadzić do utraty kontroli nad urządzeniem.

5.2 Bezpieczeństwo elektryczne



Zawsze sprawdzaj, czy parametry zasilania odpowiadają napięciu określoneму na tabliczce znamionowej.

- Wtyczka zasilania urządzenia musi pasować do gniazdka. Nie wolno modyfikować wtyczki w żaden sposób. Nie używać łączników pośrednich do elektronarzędzi z uziemieniem. Niemodyfikowane wtyczki i odpowiednie do nich gniazdka zmniejszają zagrożenie porażenia elektrycznego.
- Unikaj bezpośredniego kontaktu z uziemionymi obiektami takimi jak rury, grzejniki, piece lub lodówki. Ryzyko porażenia wzrasta, jeśli ciało użytkownika jest uziemione.
- Urządzenie nie może być narażone na kontakt z deszczem lub wilgocią. Woda wnika do urządzenia zwiększa ryzyko porażenia elektrycznego.
- Nie wykorzystywać przewodu zasilającego do celów, do których nie jest przeznaczony. Nie wolno używać przewodu do noszenia i przeciągania urządzenia lub do wyciągania wtyczki z gniazdka. Przewód należy chronić przez ciepłem, olejem, ostrymi krawędziami lub częściami ruchomymi. Uszkodzone lub splątane przewody zwiększają ryzyko porażenia elektrycznego.
- Podczas pracy na zewnątrz należy zastosować odpowiedni przedłużacz, przeznaczony do użytku na wolnym powietrzu. Zastosowanie przewodu zasilającego przeznaczonego do użytku na zewnątrz zmniejsza ryzyko porażenia elektrycznego.
- Jeśli nie można uniknąć pracy z urządzeniem w wilgotnym otoczeniu, należy użyć wyłącznika różnicowo-prądowego, który redukuje niebezpieczeństwo porażenia prądem.

5.3 Bezpieczeństwo osobiste

- Podczas użytkowania narzędzia należy być czujnym, skoncentrować się na wykonywanych czynnościach i zachowywać zdrowy rozsądek. Nie należy używać urządzenia będąc zmęczonym lub pod wpływem narkotyków, alkoholu bądź leków. Chwila nieuwagi podczas pracy z urządzeniem może skutkować poważnymi obrażeniami ciała.

- Należy korzystać ze sprzętu ochrony osobistej i zawsze nosić osłonę na oczy. Stosowanie w odpowiednich sytuacjach sprzętu ochrony osobistej, jak maska przeciwpyłowa, obuwie antypoślizgowe, kask lub nauszники przeciwhałasowe zmniejsza ryzyko obrażeń ciała.
- Unikać przypadkowego uruchomienia. Przed podłączeniem narzędzia do prądu upewnić się, że wyłącznik jest w pozycji „0” (wyłącz.). Przenoszenie urządzenia z palcem na wyłączniku lub podłączanie urządzenia do gniazdka, kiedy wyłącznik jest w pozycji „1” (włącz.) grozi wypadkami.
- Przed włączeniem urządzenia należy usunąć wszelkie klucze regulacyjne. Klucz lub inne narzędzie pozostawione na obracającej się części urządzenia może spowodować obrażenia ciała.
- Nie wychylać się nadmiernie. Należy zawsze zachować odpowiednią postawę i równowagę. Zapewnia to zachowanie lepszej kontroli w nieoczekiwanych sytuacjach.
- Należy odpowiednio się ubierać: nie nosić luźnej odzieży lub biżuterii. Włosy, odzież i rękawice trzymać z dala od ruchomych części urządzenia. Luźna odzież, biżuteria lub długie włosy mogą zaplątać się w ruchome części.
- Jeśli urządzenie jest wyposażone w wyciąg pyłu i urządzenie do odpylania, należy upewnić się, że są one poprawnie podłączone i użytkowane. Stosowanie takich urządzeń zmniejsza zagrożenia powodowane zapyleniem.

5.4 Użytkowanie i konserwacja elektronarzędzi

- Nie wolno przeciążać elektronarzędzi. Należy używać właściwego elektronarzędzia dla zamierzonych prac. Właściwe elektronarzędzie pozwoli na lepsze i bezpieczniejsze wykonanie pracy przy takim obciążeniu, do jakiego zostało zaprojektowane.
- Nie stosować urządzenia w sytuacji, kiedy wyłącznik nie funkcjonuje prawidłowo. Każde elektronarzędzie z niesprawnym wyłącznikiem jest niebezpieczne i należy je naprawić.
- Przed podjęciem jakichkolwiek regulacji, wymiany akcesoriów lub podczas przechowywania, elektronarzędzie musi być odłączone od zasilania. Takie środki zapobiegawcze zmniejszają ryzyko niezamierzonego uruchomienia elektronarzędzia.
- Nieużywane elektronarzędzie należy przechowywać poza zasięgiem dzieci; nie wolno też zezwalać na korzystanie z niego przez osoby niezaznajomione z urządzeniem oraz z niniejszą instrukcją obsługi. Elektronarzędzia są niebezpieczne w rękach nieprzeszkolonych użytkowników.
- Urządzenie należy poddawać konserwacji. Sprawdzać regulację lub mocowanie ruchomych części, ewentualne pęknięcia lub inne uszkodzenia, które mogą wpływać na pracę narzędzia. Wszelkie zauważone uszkodzenia muszą być naprawione przed ponownym użytkowaniem. Nieprawidłowa konserwacja narzędzi jest przyczyną wielu wypadków.
- Części tnące muszą być utrzymywane w stanie naostrzonym i czystym. Prawidłowo konserwowane części tnące o ostrych krawędziach zapewniają łatwiejszą obsługę narzędzia i zmniejszają prawdopodobieństwo zakleszczenia.
- Z elektronarzędzia, akcesoriów, końcówek tnących itp. należy korzystać jedynie zgodnie z niniejszą instrukcją i przeznaczeniem właściwym dla danego typu urządzenia, przy uwzględnieniu warunków pracy oraz rodzaju wykonywanego zadania. Użytkowanie elektronarzędzi w sposób niezgodny z przeznaczeniem może powodować niebezpieczne sytuacje.

5.5 Serwis

- Serwis elektronarzędzia powinien być przeprowadzany jedynie przez wykwalifikowany personel, który stosuje tylko oryginalne części zamienne. Zapewni to bezpieczeństwo użytkownika elektronarzędzia.

6 DODATKOWE INSTRUKCJE BEZPIECZEŃSTWA DOTYCZĄCE AKUMULATORÓW I ŁADOWAREK

6.1 Akumulatory

- Nie wolno nigdy próbować z jakiegokolwiek powodu otwierać akumulatorów.
- Nie wolno przechowywać w miejscach, gdzie temperatura może przekraczać 40°C.
- Ładować tylko przy temperaturach otoczenia od 4°C do 40°C.
- Akumulatory należy przechowywać w chłodnym i suchym miejscu (od 5°C do 20°C). Nie wolno przechowywać akumulatorów w stanie rozładowanym.
- "Akumulatory litowo-jonowe dobrze jest regularnie rozładowywać i ładować ponownie (co najmniej 4 razy w roku).
- Idealnym poziomem naładowania akumulatora litowo-jonowego jest 40% pojemności.
- "
- Podczas utylizacji akumulatorów przestrzegać instrukcji zawartych w rozdziale „Ochrona środowiska”.
- Nie powodować zwarc. W przypadku wykonania połączenia między biegunem dodatnim (+) a ujemnym (-) bezpośrednio lub przez przypadkową styczność z przedmiotem metalowym, następuje zwarcie akumulatora, a przepływ wysokiego napięcia spowoduje wytworzenie ciepła, co może prowadzić do rozerwania obudowy lub pożaru.
- Nie podgrzewać. Jeżeli akumulatory zostaną podgrzane do temperatury powyżej 100°C, elementy uszczelniające i izolacyjne oraz inne części z polimerów mogą zostać uszkodzone w wyniku wycieku elektrolitu i/lub zwarcia wewnętrznego prowadzącego do wytworzenia ciepła powodującego rozerwanie obudowy lub pożar. Dodatkowo nie wolno wrzucać akumulatorów do ognia – może to spowodować wybuch i/lub intensywny proces palenia.
- W warunkach ekstremalnych może dojść do wycieku z akumulatora. W przypadku zaobserwowania cieczy na akumulatorze postępować jak niżej:
 - Dokładnie wytrzeć ciecz za pomocą ściereczki. Unikać kontaktu ze skórą.
 - W przypadku kontaktu ze skórą lub oczami, postępować zgodnie z poniższymi zaleceniami:
 - ✓ Natychmiast przepłukać wodą. Zneutralizować za pomocą delikatnego kwasu, takiego jak sok z cytryn lub ocet.
 - ✓ W przypadku kontaktu z oczami intensywnie płukać czystą wodą przez co najmniej 10 minut. Skonsultować się z lekarzem.



Zagrożenie pożarem! Unikać zwarcia styków odłączanego akumulatora. Nie spalać akumulatora w piecu.

6.2 Ładowarki

- Nie wolno nigdy próbować ładować baterii jednorazowego użytku.
- Uszkodzone przewody należy natychmiast wymienić.
- Nie wolno wystawiać na działanie wody.
- Nie wolno otwierać ładowarki.
- Nie wolno sondować ładowarki.
- Ładowarka przeznaczona jest wyłącznie do użytku w pomieszczeniach.

7 ŁADOWANIE ORAZ WKŁADANIE BĄDŹ WYJMOWANIE AKUMULATORA.

7.1 Wskaźnik ładowarki

Podłączyć ładowarkę do gniazdka sieciowego

- Świeci stale na zielono: gotowa do ładowania
- Miga na czerwono + Świeci stale na zielono: ładowanie.

- Świeci stale na zielono i czerwono: naładowany



Uwaga: Jeśli akumulator nie pasuje, odłączyć go i upewnić się, że pakiet akumulatorów jest zgodny z tym modelem ładowarki zgodnie z danymi w specyfikacji. Nie wolno ładować żadnego innego pakietu akumulatorów lub jakiegokolwiek pakietu akumulatorów, który nie pasuje pewnie do ładowarki.

1. Po podłączeniu okresowo sprawdzać ładowarkę i pakiet akumulatorów
2. Po skończeniu odłączyć ładowarkę oraz wyjąć z niej pakiet akumulatora.
3. Przed użyciem poczekać na całkowite wystygnięcie akumulatora.
4. Ładowarkę i akumulator przechowywać w pomieszczeniu, w miejscu niedostępnym dla dzieci.



UWAGA: Jeżeli po ciągłym użytkowaniu w narzędziu akumulator jest gorący, przed ładowaniem pozostawić go do ochłodzenia do temperatury pokojowej. Spowoduje to wydłużenie żywotności akumulatorów.

8 PARAMETRY TECHNICZNE

Typ	POWEB9050
Znamionowe parametry wejściowe ładowarki	220–240 V ~50 Hz
Znamionowe parametry wyjściowe ładowarki	21V, 1,7 A
Typ akumulatora	pakiet akumulatora 18V litowo-jonowy 1.5Ah pakiet akumulatora 18V litowo-jonowy 3.0Ah

9 ŚRODOWISKO NATURALNE



Jeśli konieczna będzie wymiana urządzenia po jego długim użytkowaniu, nie wolno go wyrzucać z normalnymi odpadami z gospodarstwa domowego, ale należy się go pozbyć w sposób bezpieczny dla środowiska.

Zużyte urządzenia elektryczne nie mogą być traktowane jak zwykłe odpady domowe. Należy je odstawić do wyspecjalizowanych punktów zbiórki takich odpadów. Informacje na temat recyklingu i pozbywania się odpadów można uzyskać od administracji lokalnej lub od sprzedawcy.

1	BERENDEZÉS	2
2	LEÍRÁS (A ÁBRA)	2
3	C SOMAGOLÁS TARTALMA	2
4	JELZÉSEK	2
5	ÁLTALÁNOS BIZTONSÁGI SZABÁLYOK	3
5.1	<i>Munkakörnyezet</i>	3
5.2	<i>Elektromos biztonság</i>	3
5.3	<i>Személyi biztonság</i>	3
5.4	<i>Az elektromos működtetésű szerszámok helyes használata</i>	4
5.5	<i>Szerviz</i>	4
6	KIEGÉSZÍTŐ BIZTONSÁGI UTASÍTÁSOK AKKUMULÁTOROKHOZ ÉS TÖLTŐKHÖZ	4
6.1	<i>Akkumulátorok</i>	4
6.2	<i>Töltők</i>	5
7	AZ AKKUMULÁTOR TÖLTÉSE, BEHELYEZÉSE VAGY ELTÁVOLÍTÁSA	5
7.1	<i>Töltő kijelzései</i>	5
8	MŰSZAKI ADATOK	6
9	KÖRNYEZETVÉDELEM	6

**TÖLTŐ 18V
POWEB9050**

1 BERENDEZÉS

Ezt a töltőt a 18V-os akkumulátorokhoz tervezték. Professzionális felhasználásra nem alkalmas.



VIGYÁZAT! A saját biztonsága érdekében figyelmesen olvassa el az alábbi kezelési utasítást és az általános biztonsági utasításokat. A berendezést kizárólag az alábbi utasításokkal együtt lehet továbbadni.

2 LEÍRÁS (A ÁBRA)

1. Akkumulátor tartó
2. Zöld jelzőfény
3. Piros jelzőfény
4. Akkumulátor (Nem tartalmazza a csomag)
5. Akkumulátor egység kioldó gomb

3 CSOMAGOLÁS TARTALMA

- Távolítsa el a csomagolóanyagokat.
- Távolítsa el a csomagolás fennmaradó részét és a szállítási támasztóelemeket (ha van ilyen).
- Ellenőrizze a csomag tartalmának teljességét.
- Ellenőrizze a készüléket, a hálózati vezetékét, a hálózati csatlakozót és a többi tartozékot, hogy azok a szállítás során nem sérültek meg.
- Amennyiben lehetséges őrizze meg a csomagolóanyagot a jótállási időszak végéig. Majd a helyi hulladékeltávolítási előírásoknak megfelelően távolítsa el azokat.



FIGYELMEZTETÉS: A csomagolóanyag nem játékszer! Ne engedje, hogy a gyermekek műanyag zsákokkal játszanak, mert az fulladásveszélyt okozhat!

- 1 x töltő
- 1 x Kézikönyv



Ha hiányzó, vagy sérült alkatrészt észlel, kérjük lépjen kapcsolatba a forgalmazóval.

4 JELZÉSEK

A jelen kézikönyvben és/vagy a gépen az alábbi jelzéseket használtuk:

	Személyi sérülésre vagy a készülék sérülésének veszélyére szóló felhívás.		Az európai irányelv(ek) szükséges követelményei szerint.
	Használat előtt olvassa el a kezelési utasítást!		II. Érintésvédelmi osztályú gép – Dupla szigetelés – Nincs szükség földelt dugó alkalmazására. (csak a töltőhöz)



Az akkumulátort és a töltőt csak beltéri helyiségben használja.

5 ÁLTALÁNOS BIZTONSÁGI SZABÁLYOK

Olvasson el minden biztonsági figyelmeztetést és minden utasítást. A figyelmeztetések és utasítások betartásának elmulasztása áramütést, tüzet és/vagy súlyos sérülést okozhat. Órizzon meg a figyelmeztetések és utasítások leírását jövőbeni hivatkozás céljából. A figyelmeztetésekben előforduló berendezés (power tool) kifejezés a hálózatról működtetett (vezetékes) berendezésre, vagy az elemes (vezetékmentes) berendezésre utal.

5.1 Munkakörnyezet

- A munkaterületet tartsa tisztán és rendben. A rendetlenség és a megvilágítatlan munkaterületek balesetekhez vezethetnek.
- Ne működtesse az eszközt robbanásveszélyes környezetben, ahol éghető folyadékok, gázok és por található. Az elektromos működtetésű szerszámok szikrázhatnak, ezek pedig meggyújthatják a port vagy gőzöket.
- Az elektromos működtetésű szerszám használata közben ne tartózkodjanak a közelében gyerekek és más személyek. Ha megzavarják, elvesztheti a felügyeletet az eszköz felett.

5.2 Elektromos biztonság

- Mindig ellenőrizze, hogy a tápellátás megfelel-e az adattáblán feltüntetett feszültségnek.
- A csatlakozódugónak illeszkednie kell a tápaljzatba. A hálózati csatlakozódugó semmiképpen nem alakítható át. Ne használja az adapter-csatlakozót más földelt eszközzel együtt. Az eredeti csatlakozódugók és megfelelő tápaljakatok révén csökkenthető az elektromos áramütés veszélye.
- Kerülje az érintkezést földelt felületekkel, például csővezetékekkel, fűtőkészülékekkel, tűzhelyekkel és hűtőkkel. Az áramütés kockázata nő, ha a teste földelt.
- Az eszközt tartsa távol az esőtől vagy a nedvességtől. Ha víz szivárog az elektromos készülékbe, az növeli az elektromos áramütés kockázatát.
- Ne a kábelt használja az eszköz szállításához vagy felakasztásához, és a csatlakozót ne a kábel meghúzásával távolítsa el a tápaljzatból. A tápkábelt tartsa távol hőtől, olajtól, éles élektől vagy az eszköz mozgó alkatrészeitől. A sérült vagy összegubancolódott tápkábelek növelik az áramütés kockázatát.
- Ha kültéren használja az elektromos működtetésű szerszámot, akkor csak kültéri használatra jóváhagyott hosszabbító kábeleket használjon. A kültéri használatra alkalmas hosszabbító kábel használata csökkenti az elektromos áramütés kockázatát.
- Ha elkerülhetetlen a készülék nedves helyen történő alkalmazása, akkor használjon áramvédőkapcsolóval (RCD) védett tápellátást. Az RCD lecsökkenti az áramütés kockázatát.

5.3 Személyi biztonság

- Legyen körültekintő, figyeljen munkájára, és legyen tudatos az elektromos működtetésű szerszám használatakor. Ne használja az elektromos működtetésű szerszámot, ha fáradt, vagy ha alkohol, drog vagy gyógyszer hatása alatt áll. Az eszköz használatakor már egy pár másodperces figyelmetlenség is súlyos sérülést okozhat.
- Viseljen személyi védőeszközöket, és mindig viseljen védőszemüveget és védőkesztyűt. A személyi védőeszközök használata - például a védőmaszké, a csúszásmentes biztonsági cipőké, a védősisakoké vagy a fülvédőké - az elektromos működtetésű szerszám típusától és használati módjától függően csökkenti a sérülés kockázatát.
- Kerülje el a készülék véletlenszerű elindulását. A hálózati csatlakozó tápaljzathoz csatlakoztatása előtt ellenőrizze, hogy a kapcsoló "OFF (0)" (KI) helyzetben áll-e. Balesetet okozhat, ha a készülék szállítása közben a kapcsolóra helyezi a kezét, vagy

olyan módon csatlakoztatja a tápellátáshoz, hogy a kapcsoló eközben az „ON” (BE) helyzetben áll.

- A készülék bekapcsolása előtt távolítsa el minden állítókulcsot vagy csavar kulcsot. A készülék forgó részén található eszköz vagy csavar kulcs sérüléseket okozhat.
- Ne becslje túl képességeit. Ellenőrizze, hogy lábtartása biztonságos-e, és mindig tartsa meg az egyensúlyát. Ekkor jobban ellenőrzése alatt tarthatja az eszközt a váratlan helyzetekben.
- Viseljen megfelelő ruházatot. Ne viseljen laza ruházatot vagy ékszereket. A haját, a ruháját és a kesztyűjét tartsa távol a mozgó részekről. A laza ruházatot, ékszereket vagy hosszú haját becsíphetik a mozgó részek.
- Ha a készülékre porszívó és port megkötő eszközök szerelhetők, ellenőrizze, hogy megfelelően csatlakoztatta-e és használja-e őket. Ezeknek az eszközöknek a használata csökkenti a por káros hatását.

5.4 Az elektromos működtetésű szerszámok helyes használata

- Ne terhelje túl a készüléket. A munkájához a megfelelő szerszámot használja. A megfelelő szerszámmal a jelzett teljesítménytartományon belül nagyobb hatékonysággal és sokkal biztonságosabban dolgozhat.
- Ne használja a meghibásodott kapcsolójú szerszámokat. Minden olyan elektromos működtetésű szerszám, amely nem kapcsolható be és ki a kapcsolójával, veszélyes és javításra szorul.
- Bármely beállítás végrehajtása, a tartozékok cseréje vagy a szerszám eltevése előtt húzza ki a csatlakozót a tápaljzatból. Ezek az elővigyázatossági intézkedések megakadályozzák a véletlenszerű indítást.
- A használaton kívüli elektromos működtetésű szerszámokat is tartsa olyan helyen, ahol gyerekek nem férhetnek hozzájuk. Ne engedélyezze a készülék működtetését olyan személyeknek, akik nem ismerik a készüléket, vagy nem olvasták el a használati utasítást. Az elektromos működtetésű szerszámok veszélyesek lehetnek, ha kezdő felhasználók használják.
- Gondoskodjon a készülék helyes karbantartásáról. Ellenőrizze, hogy a mozgó részek megfelelően működnek-e és nem ragadnak-e be, illetve hogy az alkatrészek nem károsodtak-e vagy rongálódtak-e meg a működést befolyásoló mértékben. Használat előtt minden sérült alkatrészt ki kell javítani. Számos balesetet okoznak a rosszul karbantartott elektromos működtetésű szerszámok.
- Tartsa élesen és tisztán a vágószerszámokat. A helyesen karbantartott, éles vágószerszámok kevésbé akadnak el és könnyebben irányíthatók.
- Az elektromos működtetésű szerszámokat, tartozékokat, betéteket az utasításoknak és az adott típusú eszköznek megfelelően használja, figyelembe véve a munkafeltételeket és a végrehajtandó tevékenységet. Az elektromos működtetésű szerszámok rendeltetésétől eltérő használata veszélyes helyzetekhez vezethet.

5.5 Szervíz

- A javításokhoz kizárólag eredeti pótalkatrészek használhatók, és a javítási műveleteket csak minősített, szakképzett személyzet végezheti. Ez biztosítja eszköze biztonságosságát.

6 KIEGÉSZÍTŐ BIZTONSÁGI UTASÍTÁSOK AKKUMULÁTOROKHOZ ÉS TÖLTŐKHÖZ

6.1 Akkumulátorok

- Tilos bármi okból kifolyólag kinyitni.
- Tilos olyan helyen tárolni, ahol a hőmérséklet meghaladhatja a 40 °C-ot.
- Csak 4 °C és 40 °C közötti hőmérsékleten töltsse.
- Az akkumulátorokat hűvös, száraz helyen tárolja (5 °C-20 °C között). Ne tárolja az akkumulátorokat lemerült állapotban.

- Előnyösebb, ha a lemerült Li-ion akkukat rendszeresen feltölti (évente legalább 4 alkalommal). A Li-ion akku hosszú távú tárolásához a 40%-os teljesítmény ideális.
- Az akkumulátorok ártalmatlanítása során kövesse „A környezetvédelem” című fejezetben foglaltakat.
- Ne tegye ki rövidzárlat hatásának. Ha közvetlenül a pozitív (+) és a negatív (-) kimenetek között érintkezés jön létre, vagy fém tárgyhoz történő véletlenszerű érintkezés során, az akkumulátor rövidzárlatos lesz és intenzív áram halad rajta keresztül. Ennek során hő keletkezik, amelynek hatására repedés vagy tűz keletkezhet.
- Ne hűtse. Ha az akkumulátorok 100 °C fölé melegsznek, akkor a hegesztés és az elválasztó szigetelés és egyéb polimer elemek megsérülhetnek, amely az elektrolit kiszivárgását és/vagy belső rövidzárlat kialakulását okozhatják. Ennek során hő keletkezik, amelynek hatására repedés vagy tűz keletkezhet. Sőt tilos az akkumulátort elégetni, mert robbanás és/vagy intenzív tűz alakulhat ki.
- Extrém körülmények között előfordul, hogy az akkumulátor ereszt. Amikor folyadékot észlel az akkumulátoron, akkor kövesse az alábbi lépéseket:
 - Óvatosan törölje le a folyadékot egy ruhával. Kerülje a bőrrel való érintkezést.
 - Bőrrel való érintkezés és szembe jutás esetén kövesse az alábbi utasításokat:
 - ✓ Azonnal öblítse le vízzel. Semlegesítse enyhe savval, például citromlével vagy ecettel.
 - ✓ Szembe jutás esetén legalább 10 percen keresztül öblögesse bő, tiszta vízzel. Forduljon orvoshoz.



Tűzveszély! Kerülje el, hogy a leválasztott akkumulátor érintkezői rövidzárlatosak legyenek. Tilos az akkumulátort elégetni.

6.2 Töltők

- Tilos újra nem tölthető akkumulátorok feltöltését megkísérelni.
- A sérült vezetékeket azonnal cserélje ki.
- Tilos víz hatásának kitenni.
- Tilos a töltőt felnyitni.
- Ne tesztelje a töltőt.
- A töltő csak beltéri használatra alkalmas.

7 AZ AKKUMULÁTOR TÖLTÉSE, BEHELYEZÉSE VAGY ELTÁVOLÍTÁSA

7.1 Töltő kijelzései

Csatlakoztassa a töltőt a konnektorhoz

- Folyamatos zöld: kész a feltöltésre
- Villogó piros + Folyamatos zöld: töltés folyamatban
- Folyamatos zöld és piros: feltöltött



Megjegyzés: ha az akkumulátor nem illeszkedik megfelelően, húzza ki, és ellenőrizze, hogy az akkumulátor egység a megfelelő modell ehhez a töltőhöz, ahogy az a műszaki leírásban szerepel. Ne töltsön más típusú akkumulátort, vagy olyan akkumulátort, amely nem illeszkedik biztonságosan a töltőhöz.

1. Gyakran ellenőrizze a töltőt és az akkumulátort, miközben az csatlakoztatott a konnektorhoz
2. A töltés befejezése után húzza ki a töltőt a konnektorból, és húzza ki belőle az akkumulátort.
3. Használat előtt tegye lehetővé, hogy az akkumulátor egység lehűljön.

4. Tárolja a töltőt és az akkumulátort zárt helyen, a gyermekek elől elzárva.



MEGJEGYZÉS: Ha az akkumulátor forró a szerszám folyamatos üzemeltetése miatt, a töltést megelőzően hagyja lehűlni szobahőmérsékletre. Ezzel megnöveli az akkumulátor élettartamát.

8 MŰSZAKI ADATOK

Típus	POWEB9050
Töltő névleges bemenet	220-240V~50Hz
Töltő névleges kimenet	21V, 1.7A
Akkumulátor típus	18V li-ion akkumulátor 1.5Ah 18V li-ion akkumulátor 3.0Ah

9 KÖRNYEZETVÉDELEM



Ha a gép elhasználódott, ne dobja a háztartási szemétkébe, hanem gondoskodjon környezetbarát elhelyezéséről!

Az elhasználódott elektromos termékeket ne dobja a háztartási hulladékok közé. Kérjük, hogy gondoskodjon azok újrahasznosításáról, amennyiben erre lehetősége van. Az újrahasznosítási lehetőségekről érdeklődjön a helyi köztisztasági szerveknél!

1	ОБЛАСТЬ ПРИМЕНЕНИЯ	2
2	ОПИСАНИЕ (РИС. А)	2
3	СОДЕРЖИМОЕ УПАКОВКИ	2
4	УСЛОВНЫЕ ОБОЗНАЧЕНИЯ	2
5	ОБЩАЯ ИНСТРУКЦИЯ ПО ТЕХНИКЕ БЕЗОПАСНОСТИ ПРИ РАБОТЕ С ЭЛЕКТРОИНСТРУМЕНТОМ	3
5.1	<i>Рабочее место</i>	3
5.2	<i>Электробезопасность</i>	3
5.3	<i>Личная безопасность</i>	4
5.4	<i>Эксплуатация и уход за электроинструментом</i>	4
5.5	<i>Обслуживание</i>	5
6	ДОПОЛНИТЕЛЬНЫЕ ИНСТРУКЦИИ ПО ТЕХНИКЕ БЕЗОПАСНОСТИ ДЛЯ АККУМУЛЯТОРОВ И ЗАРЯДНЫХ УСТРОЙСТВ.....	5
6.1	<i>Аккумуляторы</i>	5
6.2	<i>Зарядные устройства</i>	6
7	ЗАРЯДКА И УСТАНОВКА ИЛИ СНЯТИЕ АККУМУЛЯТОРА	6
7.1	<i>Индикаторы зарядного устройства</i>	6
8	ТЕХНИЧЕСКИЕ ДАННЫЕ.....	6
9	ОКРУЖАЮЩАЯ СРЕДА	7

ЗАРЯДНОЕ УСТРОЙСТВО 18В POWEB9050

1 ОБЛАСТЬ ПРИМЕНЕНИЯ

Данное зарядное устройство разработано для аккумуляторов 18 В. Не предназначен для коммерческого использования.



ПРЕДУПРЕЖДЕНИЕ! Для вашей личной безопасности, тщательно ознакомьтесь с данным руководством и общими указаниями по технике безопасности перед тем, как приступить к работе с инструментом. При передаче этого электрического инструмента для пользования другим лицам обязательно приложите данные инструкции.

2 ОПИСАНИЕ (РИС. А)

1. Порт аккумулятора
2. Зеленый индикатор
3. Красный индикатор
4. Аккумуляторный (НЕ входит в комплект)
5. Кнопка снятия аккумуляторного блока

3 СОДЕРЖИМОЕ УПАКОВКИ

- Удалите все упаковочные материалы.
- Удалите остатки упаковки и рекламные листки-вкладыши (если есть).
- Проверьте полноту комплекта поставки.
- Проверьте аппарат, силовой кабель, штепсель и все принадлежности на предмет повреждений при транспортировке.
- Храните упаковочные материалы по возможности до истечения гарантийного срока. После этого избавьтесь от них, используя местную систему утилизации бытовых отходов.



ПРЕДУПРЕЖДЕНИЕ: Упаковочные материалы – это не игрушки! Не позволяйте детям играть с пластиковыми пакетами! Есть опасность удушья!

- 1 зарядное устройство
- 1 руководство по эксплуатации





Если детали отсутствуют или повреждены, обратитесь к своему дилеру.

4 УСЛОВНЫЕ ОБОЗНАЧЕНИЯ

В данном руководстве и/или на самой машине используются следующие символы::

	Обозначает риск получения травмы или повреждения инструмента.		Соответствует основным требованиям Европейских директив.
--	---	--	--

	Прочитайте руководство перед использованием.		Класс II - Машина имеет двойную изоляцию; поэтому провод заземления не требуется. (только для зарядного устройства)
	Используйте аккумулятор и зарядное устройство в закрытых помещениях.		

5 ОБЩАЯ ИНСТРУКЦИЯ ПО ТЕХНИКЕ БЕЗОПАСНОСТИ ПРИ РАБОТЕ С ЭЛЕКТРОИНСТРУМЕНТОМ

Прочтите все указания инструкции по технике безопасности. Несоблюдение указаний инструкции может привести к поражению электрическим током, пожару и/или серьезной травме. Сохраните инструкцию для последующего использования. Термин «электроинструмент» в инструкции по технике безопасности относится к вашему электроинструменту, работающему от электросети (с кабелем) или от батареи (без кабеля).

5.1 Рабочее место

- Поддерживайте чистоту и хорошее освещение на рабочем месте. Беспорядок и плохое освещение могут привести к опасным случаям.
- Не используйте электроинструменты во взрывоопасной окружающей среде, например, в присутствии огнеопасных жидкостей, газов или пыли. Электроинструменты порождают искры, которые могут воспламенить пыль или испарения.
- При работе электроинструмента дети и наблюдатели должны находиться на безопасном расстоянии. Отвлечение внимания может привести к потере управления.

5.2 Электробезопасность



Всегда проверяйте, чтобы напряжение в сети соответствовало напряжению, указанному на табличке с техническими данными.

- Штепсели электроинструментов должны соответствовать розетке. Никогда не вносите изменений в конструкцию штепселя. Не используйте никакие адаптеры с заземленными электроинструментами. Оригинальные штепсели и соответствующие им розетки уменьшат риск поражения электрическим током.
- Не прикасайтесь к заземленным поверхностям, например, к трубам, радиаторам, кухонным плитам и холодильникам. При заземлении тела возрастает риск поражения электрическим током.
- Не подвергайте электроинструменты воздействию дождя или влажной среды. При попадании воды в электроинструмент возрастает риск поражения электрическим током.
- Избегайте повреждения кабеля. Никогда не пользуйтесь кабелем для переноса, вытягивания или отсоединения электроинструмента от розетки. Храните кабель подальше от источников тепла, нефтепродуктов, острых краев или движущихся деталей. Поврежденные или запутанные кабели увеличивают риск поражения электрическим током.
- При работе с электроинструментом вне помещений пользуйтесь кабелем-удлинителем, предназначенным для использования вне помещений. Использование

кабеля, предназначенного для работы вне помещений, уменьшит риск поражения электрическим током.

- Если работа с электроинструментом во влажных условиях неизбежна, пользуйтесь устройством защитного отключения (УЗО) тока. Использование УЗО уменьшит риск поражения электрическим током.

5.3 Личная безопасность

- Будьте бдительны, следите за своими действиями и руководствуйтесь здравым смыслом при работе с электроинструментом. Не пользуйтесь электроинструментом, когда вы устали или находитесь под влиянием наркотических препаратов, алкоголя или лекарств. Потеря внимания при работе с электроинструментами лишь на мгновение может привести к серьезной травме.
- Используйте защитное снаряжение. Всегда надевайте очки для защиты глаз. Защитное снаряжение, в частности, противопылевой респиратор, обувь с предохраняющей от скольжения подошвой, защитный шлем или средства защиты органов слуха, используемые в соответствующих условиях, уменьшат риск травмы.
- Не допускайте непреднамеренного включения машины. Перед подключением к сети убедитесь, что выключатель находится в выключенном положении. Переноска электроинструментов, держа палец на выключателе, или подсоединение электроинструментов в сеть, когда выключатель находится во включенном положении, могут привести к несчастным случаям.
- Уберите все регулировочные или гаечные ключи перед включением электроинструмента. Регулировочный или гаечный ключ, оставленный во вращающейся части электроинструмента, может привести к травмам.
- Не тянитесь слишком далеко. Постоянно поддерживайте устойчивость на ногах. Это позволит лучше управлять электроинструментом в непредвиденных ситуациях.
- Одевайтесь соответствующим образом. Не надевайте просторную одежду или ювелирные изделия. Держите волосы, одежду и перчатки подальше от электроинструмента. Просторная одежда, ювелирные изделия или длинные волосы могут застрять в движущихся частях электроинструмента.
- Если предусмотрены устройства для отвода и сбора пыли, убедитесь в том, что они подсоединены и используются надлежащим образом. Использование таких устройств может уменьшить опасность, связанную с пылью.

5.4 Эксплуатация и уход за электроинструментом

- Не перегружайте электроинструмент. Используйте электроинструмент в соответствии с его назначением. Правильно подобранный инструмент выполнит работу лучше и надежнее в том режиме, на который он рассчитан.
- Не используйте электроинструмент с неисправным выключателем. Электроинструмент с неисправным выключателем опасен и подлежит ремонту.
- Отсоедините штепсельную вилку от источника питания перед регулировкой, сменой принадлежности или хранением электроинструментов. Такие предупредительные меры безопасности уменьшат риск непреднамеренного включения электроинструмента.
- Храните неиспользуемые электроинструменты в недоступных для детей местах и не позволяйте людям, не знакомым с электроинструментом или с данными инструкциями, работать с электроинструментом. Электроинструменты представляют потенциальную опасность в руках неподготовленных пользователей.
- Содержите электроинструменты в исправности. Следите за тем, чтобы не было смещения или заедания движущихся частей, повреждения деталей или какого-либо другого обстоятельства, которое может повлиять на функционирование электроинструмента. Если электроинструмент поврежден, его необходимо отремонтировать. Множество несчастных случаев вызвано использованием электроинструментов, с которыми не обращались надлежащим образом.

- Содержите режущие инструменты острыми и чистыми. Правильно обслуживаемые режущие инструменты с острыми режущими кромками меньше заедают и легче управляются.
- Используйте электроинструмент, принадлежности, режущие инструменты и т.п. в соответствии с данными инструкциями и назначением конкретного типа электроинструмента, принимая во внимание условия и характер выполняемой работы. Использование электроинструмента не по назначению может привести к потенциально опасным ситуациям.

5.5 Обслуживание

- Ваш электроинструмент должен обслуживаться квалифицированным специалистом, который использует только стандартные запасные части. Это обеспечит соответствие требуемым стандартам безопасности.

6 ДОПОЛНИТЕЛЬНЫЕ ИНСТРУКЦИИ ПО ТЕХНИКЕ БЕЗОПАСНОСТИ ДЛЯ АККУМУЛЯТОРОВ И ЗАРЯДНЫХ УСТРОЙСТВ

6.1 Аккумуляторы

- Ни в коем случае не пытайтесь вскрывать аккумуляторы.
- Не храните аккумуляторы в местах, где температура может превышать 40 °С.
- Заряжайте аккумуляторы только при температурах окружающей среды от 4 °С до 40 °С.
- Храните ваши аккумуляторы в сухом прохладном месте (5 °С - 20 °С). Никогда не храните аккумуляторы в разряженном состоянии.
- Литий-ионные аккумуляторы лучше всего регулярно разряжать и перезаряжать (минимум 4 раза в год). При длительном хранении литий-ионного аккумулятора идеальной является его зарядка до 40% мощности.
- При утилизации аккумуляторов, руководствуйтесь инструкциями, приведенными в разделе «Защита окружающей среды».
- Не вызывайте короткие замыкания. Если создается соединение между положительной (+) и отрицательной (-) клеммой напрямую или через случайный контакт с металлическими предметами, возникает короткое замыкание аккумулятора, и будет протекать большой ток, вызывая выделение тепла, которое может привести к разрыву корпуса или возгоранию.
- Не нагревайте аккумуляторы. Если аккумуляторы нагреваются до температуры выше 100 °С, могут повредиться уплотнения, изолирующие сепараторы и другие полимерные компоненты, вызывая утечку электролита и/или внутреннее короткое замыкание, приводящее к выделению тепла с последующим разрывом или возгоранием. Кроме того, не бросайте аккумуляторы в огонь - может произойти взрыв и/или сильное горение.
- В экстремальных условиях может произойти утечка аккумулятора. Если вы заметите жидкость на аккумуляторе, сделайте следующее:
 - Осторожно сотрите жидкость с помощью ветоши. Избегайте контакта с кожей.
 - При контакте с кожей или глазами, следуйте указаниям ниже:
 - ✓ Немедленно промойте водой. Нейтрализуйте слабой кислотой, такой как лимонный сок или уксус.
 - ✓ При контакте с глазами, промойте в большом количестве чистой воды в течение минимум 10 минут. Обратитесь к врачу.



Опасность возгорания! Избегайте короткого замыкания контактов отсоединенного аккумулятора. Не сжигайте аккумуляторы.

6.2 Зарядные устройства

- Никогда не пытайтесь заряжать перезаряжаемые аккумуляторы.
- Немедленно заменяйте дефектные шнуры.
- Не подвергайте действию воды.
- Не вскрывайте зарядное устройство.
- Не вставляйте никаких предметов в зарядной устройство.
- Зарядное устройство предназначено только для использования внутри помещений.

7 ЗАРЯДКА И УСТАНОВКА ИЛИ СНЯТИЕ АККУМУЛЯТОРА

7.1 Индикаторы зарядного устройства

Подключите зарядное устройство к электрической розетке.

- Горит постоянно зеленым светом: готов к зарядке.
- Мигает красным светом + Горит постоянно зеленым светом: зарядка
- Горит постоянно зеленым и красным светом: заряжено.



Примечание. Если аккумулятор невозможно подключить для зарядки, отсоедините ее и убедитесь, что модель аккумуляторного блока соответствует модели зарядного устройства, как показано в таблице технических характеристик. Не заряжайте аккумуляторные блоки других моделей или аккумуляторные блоки, которые невозможно надежно закрепить в зарядном устройстве.

1. Периодически проверяйте состояние зарядного устройства и аккумуляторного блока при подключении.
2. Отключайте зарядное устройство от сети и отсоединяйте его от аккумуляторного блока после окончания зарядки.
3. Перед использованием аккумуляторного блока дайте ему полностью остыть.
4. Храните зарядное устройство и аккумуляторный блок в помещении, в недоступном для детей месте.



ПРИМЕЧАНИЕ. Если после продолжительной эксплуатации электроинструмента аккумулятор слишком сильно нагрелся, перед началом зарядки дайте ему остыть до комнатной температуры. Это позволит продлить срок службы батарей.

8 ТЕХНИЧЕСКИЕ ДАННЫЕ

Тип	POWEB9050
Номинальные характеристики на входе зарядного устройства	220–240 В ~50 Гц
Номинальные характеристики на выходе зарядного устройства	21В, 1,7 А
Тип аккумулятора	Литий-ионный аккумуляторный блок 18В 1.5Ah Литий-ионный аккумуляторный блок 18В 3.0Ah

9 ОКРУЖАЮЩАЯ СРЕДА

Если Ваш аппарат требует замены после длительного использования, не выбрасывайте его вместе с домашним мусором, а используйте экологически безопасный способ для его утилизации.

С отходами электрических машин нельзя поступать, как с обычными домашними отходами. Позаботьтесь об утилизации там, где для этого есть соответствующие установки. Проконсультируйтесь у местных органов власти или у продавца о возможности утилизации.

1	ПРЕДНАЗНАЧЕНИЕ НА ЕЛЕКТРОИНСТРУМЕНТА.....	2
2	ОПИСАНИЕ (ФИГ. А)	2
3	СПИСЪК НА СЪДЪРЖАНИЕТО НА ОПАКОВКАТА.....	2
4	СИМВОЛИ	2
5	ОБЩИ ПРЕДУПРЕЖДЕНИЯ ЗА БЕЗОПАСНОСТ ПРИ ИЗПОЛЗВАНЕ НА МЕХАНИЗИРАНИ ИНСТРУМЕНТИ.....	3
5.1	<i>Работна зона</i>	3
5.2	<i>Електрическа безопасност</i>	3
5.3	<i>Лична безопасност</i>	3
5.4	<i>Използване и грижи за механизирания инструмент</i>	4
5.5	<i>Сервизно обслужване</i>	4
6	ДОПЪЛНИТЕЛНИ ИНСТРУКЦИИ ЗА БЕЗОПАСНОСТ ЗА АКУМУЛАТОРНИ БАТЕРИИ И ЗАРЯДНИ УСТРОЙСТВА	4
6.1	<i>Батерии</i>	4
6.2	<i>Зарядни устройства</i>	5
7	ЗАРЕЖДАНЕ, ПОСТАВЯНЕ И СВАЛЯНЕ НА АКУМУЛАТОРНАТА БАТЕРИЯ.....	5
7.1	<i>Индикации при зареждане</i>	5
8	ТЕХНИЧЕСКИ ДАННИ	6
9	ОКОЛНА СРЕДА.....	6

**ЗАРЯДНО УСТРОЙСТВО 18V
POWEB9050**

1 ПРЕДНАЗНАЧЕНИЕ НА ЕЛЕКТРОИНСТРУМЕНТА

Това зарядно устройство е предназначено за акумулаторен блок 18V. Неподходящ за професионална употреба.



Предупреждение! Преди да използвате инструмента, прочетете внимателно това ръководство и общите инструкции за безопасност, заради вашата собствена сигурност. Вашият електроинструмент трябва да се предава на друг само заедно с настоящите инструкции.

2 ОПИСАНИЕ (ФИГ. А)

1. Входен отвор за акумулаторната батерия
2. Зелена светлина
3. Червена светлина
4. Акумулаторна батерия (НЕ е включена в комплекта)
5. Бутон за освобождаване на акумулаторната батерия

3 СПИСЪК НА СЪДЪРЖАНИЕТО НА ОПАКОВКАТА

- Отстранете всички опаковъчни материали.
- Отстранете останалите опаковъчни и временни поставки (ако има такива).
- Проверете дали пакетът съдържа всички компоненти.
- Проверете дали уредът, захранващият кабел, щепселът и аксесоарите не са били повредени при транспортиране.
- Пазете опаковъчните материали почти до края на гаранционния период. След това изхвърлете в пункт за събиране на отпадъци.



ВНИМАНИЕ! Опаковъчните материали не са играчки! Не позволявайте на деца да играят с найлонови торбички! Риск от задушаване!

1 x зарядно устройство

1 x ръководство



В случай, че някои части липсват или са повредени, свържете се с местния представител.

4 СИМВОЛИ

В настоящия наръчник и/или върху машината са използвани следните символи:

	Указва опасност от травма или повреда на инструмента.		В съответствие с основните изисквания на Европейски директиви.
	Преди да използвате машината, прочетете ръководството.		Клас II – Машината е с двойна изолация; поради това заземителен проводник не е необходим. (само за зарядното устройство)



Използвайте акумулаторната батерия и зарядното устройство само в затворени помещения.

5 ОБЩИ ПРЕДУПРЕЖДЕНИЯ ЗА БЕЗОПАСНОСТ ПРИ ИЗПОЛЗВАНЕ НА МЕХАНИЗИРАНИ ИНСТРУМЕНТИ

Прочетете всички предупреждения за безопасност и всички инструкции. Неспазването им може да причини електрически удар, пожар и/или сериозно нараняване. Запазете всички предупреждения и инструкции за бъдещи справки. Терминът "механизиран инструмент" в предупрежденията се отнася за вашия захранван от мрежата (с кабел) или за работещ на батерии (без кабел) механизирани инструменти.

5.1 *Работна зона*

- Работната зона трябва да бъде чиста и добре осветена. Неподредените и неосветени зони са предпоставка за инциденти.
- Не работете с механизирани инструменти във взривоопасна атмосфера, например в близост до запалими течности, газове или прах. Механизираните инструменти създават искри, които могат да запалят праха или парите.
- Не допускайте присъствие на деца или странични лица, когато работите с механизирания инструмент. Разсейването може да ви накара да загубите контрол върху него.

5.2 *Електрическа безопасност*

- Винаги проверявайте дали захранващото напрежение съответства на напрежението, посочено върху табелката с номинални стойности
- Щепселите на механизирани инструменти трябва да съответстват на контакта. Никога не променяйте щепсела по никакъв начин. Не използвайте никакви щепсели-преходници със заземените механизирани инструменти. Щепселите, на които не са правени промени, и съответстващите им контакти ще намалят опасността от електрически удар.
- Не излагайте механизирани инструменти на дъжд и не ги оставяйте в мокра среда. Ако в механизирания инструмент влезе вода, тя ще увеличи риска от електрически удар.
- Не злоупотребявайте с кабела. Никога не го използвайте за пренасяне, дърпане или изваждане от контакта на механизирания инструмент. Пазете кабела от топлина, масло, остри ръбове или движещи се части. Повредените или оплетени кабели увеличават риска от електрически удар.
- Когато работите с механизирания инструмент навън, използвайте удължителен кабел, подходящ за използване на открито. Използването на такъв кабел намалява риска от електрически удар.
- Ако използването на механизирани инструменти във влажна среда е неизбежно, използвайте захранващ източник с диференциална защита (RCD). Използването на RCD намалява риска от електрически удар.

5.3 *Лична безопасност*

- Бъдете нащрек, внимавайте какво правите и използвайте здравия си разум, когато работите с механизирани инструменти. Не използвайте механизирани инструменти, когато сте уморени или сте под влиянието на наркотични вещества, алкохол или лекарства. Моментното невнимание при работа с механизирани инструменти може да доведе до сериозна телесна повреда.
- Използвайте предпазно оборудване. Винаги използвайте предпазни средства за очите. Предпазното оборудване, например, маска за прах, неплъзгащи се защитни

обувки, твърда шапка или защитни средства за ушите, използвано при съответните условия, ще намали нараняванията.

- Избягвайте случайното пускане в действие. Преди да включите инструмента в контакта, се уверете, че ключът е в изключено положение. Носенето на механизирани инструменти с пръст върху ключа за включване или включването им в контакта при ключ в положение включено създава предпоставки за инциденти.
- Преди да включите механизирания инструмент, отстранете всички регулировъчни или гаечни ключове. Гаечен или друг ключ, оставен закачен към въртяща се част на механизирания инструмент, може да доведе до нараняване.
- Не се пресягайте прекалено надалече. Във всеки момент стойте здраво стъпили на краката си и пазете равновесие. Това ще ви позволи да имате по-добър контрол над механизирания инструмент в неочаквани ситуации.
- Облечете се подходящо. Не носете широки дрехи, нито бижута. Дръжте косата, дрехите и ръкавиците си далеч от механизирания инструмент. Широките дрехи, бижутата или дългата коса, могат да се захванат в движещите се части.
- Ако са предоставени устройства за свързването на приспособления за улавяне и събиране на прах, се уверете, че те са свързани и се използват правилно. Използването на тези устройства може да намали опасностите, свързани с праха.

5.4 Използване и грижи за механизирания инструмент

- Не очаквайте от механизирания инструмент повече, отколкото той може да извърши. Използвайте правилния механизирания инструмент за съответното приложение. Правилният механизирания инструмент ще свърши работата по-добре и по-безопасно, при условията, за които е конструиран.
- Не използвайте механизирания инструмент, ако ключът за включване и изключване не работи. Механизирания инструмент със счупен ключ е опасен и трябва да бъде ремонтиран.
- Изключвайте щепсела от контакта, преди да правите регулировки, да смените принадлежности или да приберете механизирания инструмент. Подобни предпазни мерки за безопасност намаляват риска от случайно пускане на механизирания инструмент.
- Съхранявайте механизирания инструмент, които не се използват, далеч от достъп на деца и не позволявайте на лица, незапознати с механизирания инструмент или настоящите инструкции, да работят с инструмента. Механизирания инструмент са опасни в ръцете на необучени потребители.
- Поддръжка. Проверявайте за разцентриране или заяждане на движещите се части, счупване на части или друго състояние, което може да окаже влияние върху работата на механизирания инструмент. Ако механизирания инструмент се повреди, той трябва да бъде ремонтиран. Много инциденти са предизвикани от недобре поддържани механизирания инструмент.
- Осигурете сервизно обслужване на вашия механизирания инструмент само от квалифициран техник, който използва само стандартни резервни части. Това ще гарантира поддържането на задължителните стандарти за безопасност.

5.5 Сервизно обслужване

- Осигурете сервизно обслужване на вашия механизирания инструмент само от квалифициран техник, който използва само стандартни резервни части. Това ще гарантира поддържането на задължителните стандарти за безопасност.

6 ДОПЪЛНИТЕЛНИ ИНСТРУКЦИИ ЗА БЕЗОПАСНОСТ ЗА АКУМУЛАТОРНИ БАТЕРИИ И ЗАРЯДНИ УСТРОЙСТВА

6.1 Батерии

- Не се опитвайте да ги отваряте по никакъв повод.
- Не съхранявайте на места, където температурата може да превиши 40 °C.

- Зареждайте само при околни температури между 4 °C и 40 °C.
- Съхранявайте своите батерии на сухо, хладно място (5 °C-20 °C). Не съхранявайте никога батериите в разрежено състояние.
- Най-добре за литиево-йонните батерии е да ги разреждате и презареждате периодично (най-малко 4 пъти годишно). Идеалното зареждане за дългосрочно съхранение на Вашата литиево-йонна батерия е 40% от капацитета.
- При изхвърляне на батериите спазвайте инструкциите посочени в раздела "Защита на околната среда".
- Не извършвайте свързване на късо. Ако бъде направено свързване между положителната (+) и отрицателната (-) клемма директно или при случаен контакт с метални предмети, батерията ще бъде свързана на късо и ще протече силен ток, който ще причини генериране на топлина, която може да повреди корпуса или да причини пожар.
- Не загрявайте. Ако батериите се загреят до температури над 100 °C, уплътненията и изолационните сепаратори и други полимерни съставки могат да бъдат повредени от изтичане на електролит и/или вътрешно свързване на късо, което води до генериране на топлина, причиняващо повреда или пожар. В допълнение не хвърляйте батериите в огън, защото може да възникне експлозия и/или интензивно изгаряне.
- При екстремни условия може да възникне теч от батерията. Ако забележите течност върху батерията, постъпете по следния начин:
 - Внимателно избършете течността с кърпа. Избягвайте контакт с кожата.
 - В случай на контакт с кожата или очите следвайте долните инструкции:
 - ✓ Незабавно ги изплакнете с вода. Неутрализирайте с мека киселина като лимонов сок или оцет.
 - ✓ В случай на контакт с очите ги промийте с обилно количество чиста вода за най-малко 10 минути. Консултирайте се с лекар.



Опасност от пожар! Избягвайте свързването на късо на контактите на сметата акумулаторна батерия. Не изгаряйте акумулаторната батерия.

6.2 Зарядни устройства

- Не се опитвайте да зареждате незареждащи се батерии.
- Ако кабелите са дефектни, заменете ги веднага.
- Не излагайте на въздействието на вода.
- Не отваряйте зарядното устройство.
- Не пробивайте зарядното устройство.
- Зарядното устройство е предназначено само за работа на закрито.

7 ЗАРЕЖДАНЕ, ПОСТАВЯНЕ И СВАЛЯНЕ НА АКУМУЛАТОРНАТА БАТЕРИЯ

7.1 Индикации при зареждане

Свържете зарядното устройство към контакта

- Постоянно зелено: готовност за зареждане
- Мигащо червено + Постоянно зелено: зареждане
- Постоянно зелено и червено: заредено



Бележка: ако акумулаторната батерия не ляга добре в гнездото на зарядното устройство, извадете я и проверете в таблицата със спецификации, дали това е правилния модел за това зарядно устройство. Не зареждайте други акумулаторни батерии или акумулаторни батерии, които не отговарят на зарядното устройство.

1. Проверявайте често включеното зарядно устройство и акумулаторната батерия
2. След приключване на зареждането извадете зарядното устройство от контакта и акумулаторната батерия от зарядното устройство.
3. Оставете акумулаторната батерия да изстине, преди да я използвате.
4. Съхранявайте зарядното устройство и акумулаторната батерия в затворено помещение и извън обсега на деца.



БЕЛЕЖКА: Ако акумулаторната батерия се загрее при продължителна работа с инструмента, оставете я да изстине до стайна температура, преди да я включите за зареждане. Това ще удължи живота на акумулаторната батерия.

8 ТЕХНИЧЕСКИ ДАННИ

Тип	POWEB9050
Номинално входно напрежение и честота	220-240 V~50 Hz
Номинално изходно напрежение и заряден ток	21V, 1,7 A
Тип на акумулаторната батерия	18V литиево-йонен акумулаторен блок 1.5Ah 18V литиево-йонен акумулаторен блок 3.0Ah

9 ОКОЛНА СРЕДА



Ако след продължителна употреба машината ви се нуждае от подмяна, не изхвърляйте старата при домакинските отпадъци, а я унищожете по начин, безопасен за околната среда.

Ненужните електрически продукти не трябва да бъдат изхвърляни заедно с домакинските отпадъци. Моля, проучете къде има възможности за рециклиране. Поискайте от местните власти или от продавача съвети относно рециклирането.



WWW.VARO.COM
DESIGNED AND MARKETED BY VARO
©copyright by varo

VARO - VIC. VAN ROMPUY nv
JOSEPH VAN INSTRAAAT 9 - 2500 LIER - BELGIUM

OFFICES:
IBERICA BRICOLAGE S.L. - ESPAÑA
ASIA PACIFIC HONG KONG Ltd / SHANGHAI PRC
AUSTRALIA Pty Ltd / GERMANY GmbH