

Waarschuwing

BESTE KLANT:

Lees voor de ingebruikname alstublieft de gebruiksaanwijzingen compleet door en bewaar deze voor later gebruik.

Neem de voorzorgsmaatregelen altijd in acht om gevaarlijke situaties te voorkomen en de beste prestaties van uw product te waarborgen.



WAARSCHUWING:

VERWIJDER DE BEHUIZING (OF HET ACHTERPANEEL) NIET, OM HET RISICO OP ELEKTRISCHE SCHOKKEN TE VOORKOMEN. BEVAT GEEN ONDERDELEN DIE DOOR DE GEBRUIKER GEREPAREERD KUNNEN WORDEN. NEEM CONTACT OP MET GEKWALIFICEERDE PERSONEN.

Het symbool met een bliksemschicht in een gelijkzijdige driehoek is bedoeld om de gebruiker te waarschuwen voor de aanwezigheid van ongeïsoleerde, "gevaarlijke spanning" in de behuizing van het product, die sterk genoeg kan zijn om een gevaar voor elektrocutie te vormen.



Het uitroepteken in een gelijkzijdige driehoek is bedoeld om de gebruiker te wijzen op de aanwezigheid van belangrijke bedienings- en onderhoudsinstructies in de literatuur bij het apparaat.

REGULERINGSINFORMATIE

Dit apparaat genereert, gebruikt en kan radiofrequentie-energie uitstralen. Als dit apparaat niet volgens de aanwijzingen wordt geïnstalleerd en gebruikt, kan deze schadelijke storingen aan radiocommunicatie veroorzaken. Er bestaat echter geen garantie, dat de interferentie niet voorkomt in een bepaalde installatie. Als dit apparaat gevaarlijke interferentie aan radio-en televisieontvangst veroorzaakt, wat kan worden vastgesteld door het apparaat uit en aan te schakelen, dient de gebruiker de interferentie trachten te corrigeren door middel van één van de volgende maatregelen:

- Verplaats de antenne voor ontvangst.
- Vergroot de afstand tussen het apparaat en de ontvanger.
- Sluit het apparaat aan op een stopcontact van een circuit anders dan waaraan de ontvanger is aangesloten.
- Raadpleeg de verkoper of een ervaren radio TV-technicus voor hulp.

OPGELET

※ **Probeer dit product op geen enkele manier aan te passen zonder een schriftelijke toestemming van de leverancier. Niet geautoriseerde aanpassing kan ertoe leiden dat de gebruiker het product niet meer mag gebruiken.**

※ **Afbeeldingen en illustraties in deze gebruiksaanwijzing dienen slechts als referentie en kunnen afwijken van de daadwerkelijke verschijning van het product. Productontwerp en specificaties kunnen zonder voorafgaande mededeling worden veranderd.**

Waarschuwing

BELANGRIJKE WAARSCHUWINGEN EN VOORZORGSMAATREGELEN!

Elektrische energie kan tal van nuttige functies mogelijk maken, maar het kan ook persoonlijk letsel en materiële schade veroorzaken bij een onjuiste omgang. Dit product is ontworpen en geproduceerd volgens de grootst mogelijke veiligheidsvoorschriften. **MAAR VERKEERD GEBRUIK KAN RESULTEREN IN EEN POTENTIELE ELEKTRISCHE SCHOK OF BRANDGEVAAR.** Om potentieel gevaar te voorkomen, dient u de volgende instructies tijdens installatie, gebruik en reiniging van het product in acht te nemen.

- 1. Toebehoor** --- Gebruik alleen toebehoor/accessoires die door de fabrikant worden aanbevolen. Gebruik geen toebehoor dat niet door de fabrikant wordt aanbevolen. Gebruik van verkeerd toebehoor kan ongevallen tot gevolg hebben.
- 2. Water** --- Om het risico op brand of een elektrische schok te verminderen, mag u het apparaat niet blootstellen aan regen of vocht. Stel het apparaat niet bloot aan drup- en spatwater en plaats geen voorwerpen met vloeistof, zoals vazen, op het apparaat.
- 3. Brand of explosie** --- Gebruik of bewaar geen brandbare of explosieve materialen in de buurt van het product. Mocht u dit toch doen, kan dat brand of een explosie tot gevolg hebben. Plaats geen bronnen van open vuur, zoals aangestoken kaarsen, sigaretten of wierook bovenop de televisie.
Waarschuwing: Om brandgevaar te voorkomen, dient u kandelaars en andere open vlammen op elk moment uit de buurt van dit product te houden.
- 4. Ventilatie** --- Als u uw televisie installeert, dient u een afstand van minstens 10 cm (4 inch) tussen de televisie en andere voorwerpen (wanden, zijanten van kasten etc.) in acht te nemen om een correcte ventilatie te waarborgen. Als er onvoldoende ventilatie is, kan dit brand veroorzaken of kan het gebeuren, dat het apparaat als gevolg van hoge interne temperaturen niet meer naar behoren werkt.
- 5.**  Deze apparatuur is een Klasse II of dubbel geïsoleerd elektrisch apparaat. Het is zo ontworpen dat het geen veilige verbinding met elektrische aarde vereist.
- 6. Stroombron** --- Dit product is bestemd voor het gebruik met een op het typeplaatje genoemde stroomvoorziening. Als u twijfelt over het type stroomvoorziening van uw woning, kunt u de verkoper van het product of uw plaatselijke elektriciteitsmaatschappij raadplegen.
- 7. Overbelasting** --- Overbelast de wandcontactdozen, verlengkabels of verlengstukken van andere apparaten niet aangezien dit gevaar voor brand en een elektrische schok tot gevolg kan hebben.
- 8. Spanning** --- Voordat u deze televisiecombinatie installeert, dient u ervoor te zorgen dat de spanning van het stopcontact overeen komt met de spanning die staat vermeld op het typeplaatje.
- 9. Stekker** --- Overbrug de veiligvoorziening van de geaarde stekker niet. Voor het merendeel van de apparaten wordt aangeraden dat ze op een specifieke stroomkring worden aangesloten, namelijk een stroomkring met één contactdoos die alleen het apparaat van stroom voorziet en geen extra contactdoos of vertakte stroomkring heeft.
- 10.** Wanneer de STEKKER van het apparaat als stroomonderbreker wordt gebruikt, moet deze stroomonderbreker gemakkelijk te bedienen zijn. Houd uw AC-stopcontact dicht bij uw TV zodat u deze gemakkelijk kunt aansluiten en loskoppelen.

Waarschuwing

11. **Bevestiging aan de wand** --- Als u het product aan de wand bevestigt, dient u ervoor te zorgen dat u de methode gebruikt, die door de fabrikant wordt aanbevolen. Dit is een veiligheidskenmerk.
12. **Voet** --- Plaats het product niet op een onstabiele trolley, steun, tripod of tafel. Als u het product op een onstabiele ondergrond plaatst, kan het hierdoor vallen, wat ernstig letsel maar ook schade aan het product tot gevolg kan hebben.
Plaats de televisie altijd op een meubelstuk dat de televisie zonder problemen kan ondersteunen. Zorg ervoor dat de zijden van de televisie niet over de randen van het dragende meubelstuk hangen.
13. **Voorwerpen en vloeistoffen erin steken/laten lopen** --- Steek nooit een voorwerp door de ventilatiesleuven of openingen in het product. Er loopt hoogspanning door het product. Als u een voorwerp erin steekt, kan dit een elektrische schok en/of kortsluiting van de onderdelen tot gevolg hebben. Dat is ook de reden, dat u geen water of vloeistoffen over het product mag gieten.
14. **Schade die onderhoud vergt** --- Dit apparaat mag alleen worden onderhouden door een geautoriseerde en goed opgeleide technicus. Het openen van de afdekking of andere pogingen van de gebruiker het apparaat te onderhouden, kan ernstig letsel of de dood door een elektrische schok tot gevolg hebben en het verhoogt het risico op brand.
15. **Vervangende onderdelen** --- Mocht het product reserveonderdelen nodig hebben, dient u ervoor te zorgen dat de persoon die het onderhoud uitvoert, alleen de door de fabrikant aangegeven onderdelen gebruikt, of dergelijke die dezelfde eigenschappen en prestaties als de originele onderdelen hebben. Het gebruik van niet geautoriseerde onderdelen kan resulteren in brand, elektrische schok en/of andere gevaren.
16. **Veiligheidscontroles** --- Na het afronden van onderhouds- of reparatiewerkzaamheden, dient u de servicemonteur te vragen veiligheidscontroles uit te voeren die waarborgen dat het product zich in een feilloze staat bevindt.
17. **Kinderen** --- Sta kleine kinderen niet toe met de plastic zak te spelen waarin de televisie werd geleverd. Als u dit negeert, kan dit verstikking tot gevolg hebben, wat op zijn beurt letsel tot gevolg heeft.
18. **Accu's** --- De accu's (geïnstalleerde accu's of accupack) mogen niet worden blootgesteld aan excessieve hitte zoals direct zonlicht, brand of dergelijke. Gooi batterijen niet bij het huisvuil. Breng ze naar een inzamelpunt voor oude batterijen.
19. **Antenne** --- Installeer de antenne weg van hoogspanningskabels en communicatiekabels en zorg ervoor dat hij veilig is geïnstalleerd. Als de antenne een stroomkabel aanraakt, kan contact met de antenne brand, elektrische schok of ernstig letsel tot gevolg hebben.
20. **Bescherming van het paneel** --- Het paneel dat in dit product wordt gebruikt, is gemaakt van glas. Daarom kan het stuk gaan als het product valt of andere voorwerpen op het product vallen. Pas op dat u niet gewond raakt door glasscherven als het paneel stuk gaat.
21. Het wordt aanbevolen om het product niet te gebruiken op plaatsen waar olierook of stoom is die het materiaal van dit product kan beschadigen.
22. ~ : Het geeft wisselstroom aan.
---: Het geeft gelijkstroom aan.

Veiligheidsinstructies

BELANGRIJKE VEILIGHEIDSIINSTRUCTIES

1. Lees deze instructies.
2. Bewaar deze instructies.
3. Neem alle waarschuwingen in acht.
4. Volg alle instructies op.

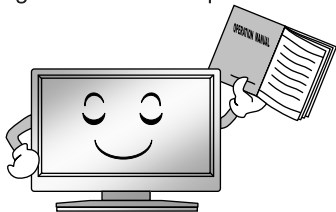

7. Niet de ventilatie-openingen blokkeren. Installeer volgens de instructies van de fabrikant.



5. Geen water dicht bij deze televisie gebruiken.



8. Niet in de buurt installeren van een warmtebron zoals radiatoren, verwarmingsroosters, fornuizen of andere apparaten (met inbegrip van versterkers) die hitte produceren.

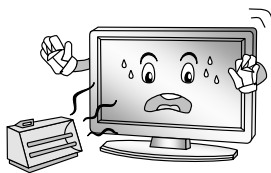

6. Alleen afdrogen met een droog doekje.

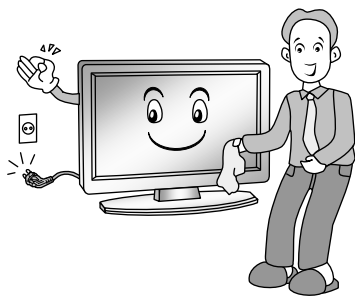

9. Het veiligheidsdoel van de gepolariseerde of geaarde stekker niet ongedaan maken. Een gepolariseerde stekker heeft twee contactpunten waarvan de ene breder is dan de andere. Een geaarde stekker heeft twee contactpunten en een derde aardingsklem. Het brede contactpunt of de derde stekkerpunt is bedoeld voor uw veiligheid. Wanneer de meegeleverde stekker niet in uw stopcontact past, neemt u contact op een electricien voor vervanging van het verouderde stopcontact.

Veiligheidsinstructies

10. Bescherm het netsnoer zodat men er niet op gaat staan of doorboord in het bijzonder bij stekkers, stopcontacten en het punt waar ze de televisie verlaten.



13. Trek de stekker van de televisie uit het stopcontact tijdens onweer of wanneer het langere tijd niet wordt gebruikt.

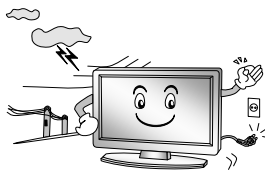

11. Gebruik uitsluitend de hulpstukken/accessoires die zijn opgegeven door de fabrikant.

12. Alleen gebruiken met een karretje, staander, statief, beugel of tafel die is opgegeven door de fabrikant, of verkocht bij de televisie. Wanneer een karretje wordt gebruikt, wees dan voorzichtig bij het verplaatsen van de combinatie karretje/televisie om letsel door kantelen te voorkomen.



14. Voor het onderhoud moet gekwalificeerd onderhoudspersoneel worden ingeschakeld. Onderhoud is vereist wanneer de televisie op enigerlei wijze is beschadigd, zoals netsnoer of stekker, vloeistof is gemorst of voorwerpen in de televisie zijn gevallen, de televisie is blootgesteld aan regen of vochtigheid, niet normaal functioneert of is gevallen.



OPMERKING:

- ⊗ Het afdanken van dit product moet in overeenstemming met de voorschriften van uw lokale overheid worden uitgevoerd. Dit product niet weggooien met het gewone huisvuil.
- ⊗ Sommige kleine puntdefecten kunnen zichtbaar zijn op het beeldscherm, als en hebben de vorm van kleine rode, groene of blauwe vlekken. Echter, hebben deze vlekken geen nadelige effecten op de prestaties van het beeldscherm
- ⊗ Voorkom het aanraken van het beeldscherm en uw vinger(s) er niet gedurende langere tijd tegen aandrukken. Indien u dit wel doet, kan dit tijdelijk een vervormingseffect op het beeldscherm veroorzaken.
- ⊗ Het wordt niet aanbevolen om een bepaald stilstaand beeld lange tijd op het scherm te houden evenals de weergave van extreem heldere beelden op het verminderen van de 'helderheid' en 'contrast' bij het weergeven van stilstaande beelden.

Bedieningselementen van de hoofdeenheid

Achter & zijkanten scherm

L32G5W

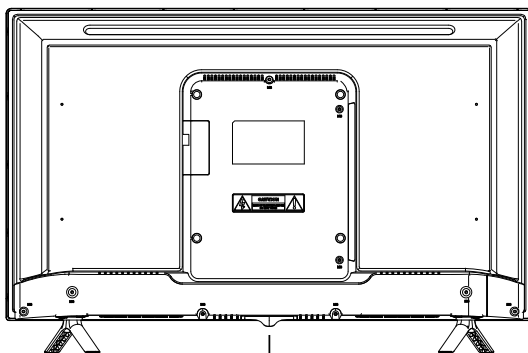

Stroomindicator en infraroodsensor.

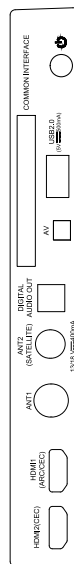

L40G5W

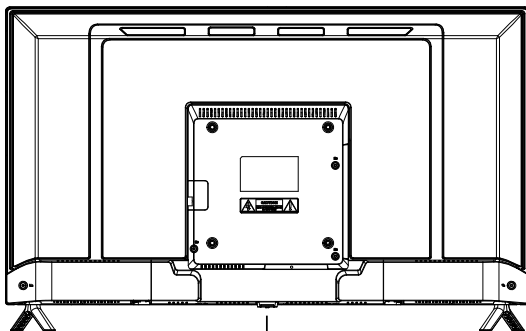

Stroomindicator en infraroodsensor.

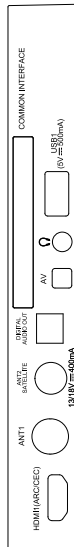
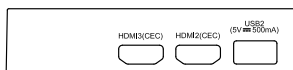

OPMERKING: Aansluitopties voor ingang/uitgang kunnen van model tot model verschillen.

Aansluiting en setup

Kabelverbinding

Vóór de installatie en het gebruik, lees alstublieft aandachtig de relevante inhoud in de "Waarschuwings- en veiligheidsinstructies".

HDMI: Ondersteunt AV-apparaten met een HDMI-connector (zoals een settopbox, dvd-speler, digitale tv, enz.). HDMI wordt ook wel high-definition multimedia-interface genoemd en kan digitale audio- en videosignalen verzenden met één kabel.

OPMERKING:

◆ HDMI 1 (ondersteunt ARC-functie)

ARC: (Audio Return Channel) aangenomen in tv-uitvoer van digitale audio, kan worden aangesloten op het apparaat dat ARC ondersteunt, het tv-geluid naar het apparaat verzenden.

ANT: Sluit de antenne aan op de TV via coaxkabel op de ANT-stekker op het achterpaneel.

COMMON INTERFACE: Plaats de CI-kaart in de CI-sleuf volgens de pijl op de CI-kaart.

DIGITAL AUDIO OUT: Zendt het digitale audiosignaal van de TV naar externe audioapparatuur via de Digitale audio-uitgangspoort.

USB: Voor het verbinden van een USB-opslagapparaat en afspelen multimediatekstbestand.

AV: De AV-aansluiting uitgang van DVD kan via de AV-kabel op de AV-ingangspoort van de TV worden aangesloten.

OPMERKING:

◆ Als AV werkt als mini-aansluiting, selecteer om een audio-/videokabel van één tot drie te gebruiken.

Ω: Sluit een hoofdtelefoon van 3,5 mm aan voor persoonlijke audio.

⏻: Kort indrukken om de tv in te schakelen, kort indrukken om het Bronmenu te openen,
Lang indrukken om de tv uit te schakelen.

OPMERKING:

- ✗ Het bereik van de netvoeding voor de tv is 100-240V~ 50/60Hz; Sluit de netvoeding ingangspoort van de TV niet aan met het netsnoer buiten het bovengenoemde bereik.
- ✗ Voor het aansluiten op een extern apparaat, controleert u of de TV en het externe apparaat zijn uitgeschakeld. Bij het aansluiten, gaarne verwijzen naar de interfacenaam en de interfacekleur om de signaalkabel aan te sluiten.
- ✗ Houd het geïsoleerde deel van de stekker vast wanneer u het netsnoer uit het stopcontact trekt, niet rechtstreeks het metalen deel van de kabel vastpakken.

Aan de slag

Gebruik van de afstandsbediening

Wanneer u de afstandsbediening gebruikt, richt u het op de afstandsbedieningssensor op de televisie. Als zich een voorwerp tussen de afstandsbediening en de afstandsbedieningssensor op de televisie bevindt, reageert de televisie mogelijk niet.

- ◆ Richt de afstandsbediening op de AFSTANDBEDIENINGSSENSOR op de televisie.
- ◆ Wanneer u deze televisie in een zeer helder verlichte ruimte gebruikt, kan de infrarood AFSTANDBEDIENINGSSENSOR mogelijk niet goed functioneren.
- ◆ De aanbevolen effectieve afstand voor het gebruik van de afstandsbediening is ongeveer 7 meter.

Plaatsen van batterijen in de afstandbediening

1. Open het klepje aan de achterkant van de afstandsbediening.
2. Plaats twee AAA-batterijen. Controleer of de "+" en "-" uiteinden van de batterijen overeenkomen met het diagram in het compartiment.
3. Het klepje herplaatsen.

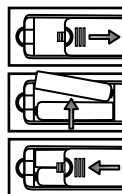

Vervangen van de batterijen

U moet de batterijen in de afstandsbediening plaatsen om het te laten werken volgens de onderstaande instructie.

Wanneer de batterijen bijna leeg zijn, zal de bedieningsafstand van de afstandsbediening aanzienlijk worden gereduceerd en u moet de batterijen vervangen.

Mededeling over het gebruik van batterijen:

Het gebruik van het verkeerde type batterijen kan in chemische lekkage en/of explosie resulteren. Houd rekening met het volgende:

- ◆ Zorg er altijd voor dat de batterijen zijn geplaatst met de + en - uiteinden in de juiste richting zoals aangegeven in het batterijcompartiment.
- ◆ Verschillende soorten batterijen hebben verschillende kenmerken. Geen verschillende types mengen.
- ◆ Meng geen oude en nieuwe batterijen. Het mengen van oude en nieuwe batterijen zal de levensduur van de batterij verkorten en/of resulteert in chemische lekkage.
- ◆ Zodra de batterijen leeg zijn deze vervangen.
- ◆ Chemicaliën die uit batterijen lekken, kunnen huidirritatie veroorzaken. Als er chemische stoffen uit de batterijen lekken, veeg dit dan onmiddellijk schoon met een droge doek.
- ◆ De batterijen kunnen een kortere levensduur hebben als gevolg van opslagomstandigheden. Verwijder de batterijen wanneer u denkt dat de afstandsbediening gedurende langere periode niet zal worden gebruikt.
- ◆ De batterijen (accu of geïnstalleerde batterijen) mogen niet worden blootgesteld aan overmatige hitte zoals zonlicht, vuur en dergelijke.

LET OP!:

- ◆ Dit kan resulteren in een explosie wanneer de batterijen niet correct worden vervangen.
- ◆ Vervang batterijen alleen door hetzelfde of een vergelijkbaar type.

Afstandsbediening

De toetsen van de oorspronkelijke afstandsbediening zijn als volgt:

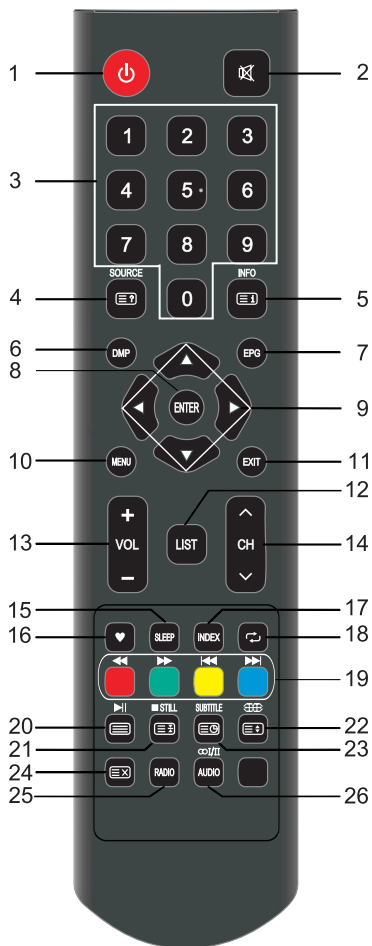

Definitie van de knoppen op de afstandsbediening:

1. **⏻**: Power-knop, Druk erop voor het openen of verlaten van de stand-by-modus.
2. **🔇**: Druk om het geluid te dempen of te herstellen.
3. **NUMBER BUTTONS**: Kanaalkeuze invoeren wachtwoord.
4. **SOURCE**: Selecteer signaalbron, en opent de interface van de hoofdscene.
INFO: De verborgen informatie van sommige teletekstpagina's weergeven.
5. **INFO**: geeft de actuele programma-informatie op het scherm weer.
6. **DMP**: Druk hierop om over te schakelen naar de mediabron.
7. **EPG**: Elektronische programmagids, gebruik in de DTV-modus.
8. **ENTER**: Selecteer het huidige item of open de functie van het menu van het volgende niveau.
9. **▲/▼/◀/▶**: Druk op de pijltjesknoppen om menu-opties of instellingen te selecteren.
10. **MENU**: Druk erop om het menuscherm te openen voor diverse optionele aanpasbare instellingen.
11. **EXIT**: Huidige interface verlaten.
12. **LIST**: Druk erop om de kanaallijst op te roepen. Druk nog een keer om te verlaten.
13. **VOL+/VOL-**: Druk op om het volume harder of zachter in te stellen.
14. **CH^/CHv**: Druk erop om kanalen in oplopende of aflopende volgorde te selecteren.
15. **SLEEP**: Druk hierop om de slaaptimer in te stellen. Me Wanneer de vooraf ingestelde tijdsduur is verstreken, gaat het tv-toestel naar de stand-bymodus.
16. **♥**: om de lijst van favoriete programma's in/uit te schakelen. (U moet uw favoriete kanalen instellen in het menu Programma bewerken).

Afstandsbediening

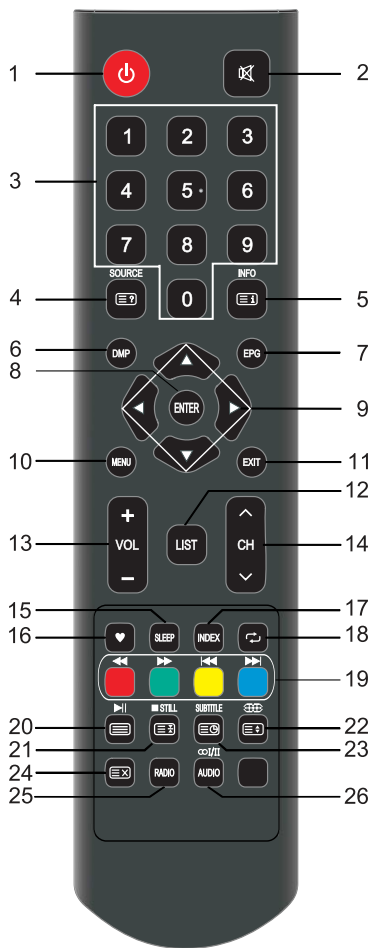

17. **INDEX:** Wijzig de lijst op TIMER of CHANNEL. (In het menu PROGRAMMAGIDS)
18. : om terug te keren naar het laatst bekeken programma.
19. **COLOR BUTTONS:** Rood/groen/geel/blauw toetsnavigatie link.
 - : Snel achteruit afspelen. (in USB-modus).
 - : Snel vooruit afspelen. (in USB-modus).
 - : vorige. (in USB-modus).
 - : De volgende. (in USB-modus).
20. : Play / Pause (in USB-modus).
: Open teletekst en druk nogmaals op deze knop om af te sluiten.
21. **STILL:** Druk op om de afbeelding vast te houden.
 - : Stop het afspelen (in USB-modus).
 - : Houd de teletekstpagina op het scherm, druk opnieuw om vrij te geven.
22. : Druk op om verschillende afbeeldingsformaten te selecteren.
: Wijzig de grootte van het teletekstschermbin de weergavemodus.
23. **SUBTITLE:** Open het ondertitelmenu.
: De ondertitelmodus of subpagina openen.
24. : Annuleer de teletekst maar teletekst niet verlaten, druk opnieuw om teletekst te tonen.
25. **RADIO:** Druk hierop om radio- en DTV-programma's uit te wisselen wanneer er een radioprogramma is (in DTV-modus). DTV-programma's als er radio is.
26. **AUDIO(∞/I/II):** Druk om Audiotaal in DTV-modus in te schakelen. Druk hierop om de gewenste audiotaal te selecteren in de digitale tv-modus

OPMERKING:

- ※ De knoppen die hier niet worden genoemd, worden niet gebruikt.
- ※ Alle afbeeldingen in deze handleiding zijn voorbeelden, alleen ter referentie, het werkelijke product kan afwijken van de afbeeldingen.

Basisbediening

In-en uitschakelen van de TV

• De TV inschakelen

Sluit het netsnoer aan op een geschikt stopcontact en druk vervolgens op de (symbool) aan / uit-knop, onder het tv-paneel of op de afstandsbediening.

• De TV uitschakelen

Druk op deknop op de  afstandsbediening om naar de stand-by modus te gaan. Om de tv helemaal uit te zetten,trekt u de stekker uit het stopcontact.

Laat uw tv niet gedurende lange tijd in de standby-modus staan.Als u de tv lange tijd niet gebruikt, raden we aan om het apparaat los te koppelen van het lichtnet en de antenne.

OPMERKING:

- Als per ongeluk de stroom wordt uitgeschakeld, zal deTV automatisch in stand-by modus zijn nadat de stroom weer wordt ingeschakeld.Om een normaal gebruik van deTV te verzekeren, is vaak aan- en uitschakelen niet toegestaan, wanneer de stroom per ongeluk uit valt wordt aanbevolen om de netstekker los te koppelen van het stopcontact.

Eerste configuratie

Wanneer u voor de eerste keer de TV in schakelt, zal het Instellingenmenu in beeld verschijnen en de items van dit menu bestaan ook in andere menu's, dus is het mogelijk de waarden te veranderen nadat u ze hebt ingesteld.

TIPS: Zorg dat het verbinden met de antenne uitgevoerd is.

Set your desired language

■ Stel uw gewenste taal in

Druk op de ▲/▼ knoppen om de taal te kiezen die u wilt gebruiken voor menu's en berichten.

■ Selecteer uw land

Druk op de ▲/▼ knoppen om het land waar u woont in te selecteren, en druk vervolgens op de knop ►.

■ Selecteer uw tijdzone

Druk op de ▲/▼ knoppen om de tijdzone te selecteren en druk vervolgens op de knop ►.

■ Selecteer uw TV-omgeving

Druk op de ▲/▼ knoppen om de Home Modus of Store Modus te selecteren en druk vervolgens op de knop ►.

- Thuis is de aanbevolen instelling om zo zuinig mogelijk te zijn.Als u de winkelmodus in with stellen, verschijnt er een bericht waarin u gevraagd wordt uw keuze te bevestigen.

■ Selecteer de invoerbron

Druk op de ▲ / ▼ knoppen om de invoerbron te selecteren en druk op de OK-knop om uw keuze te bevestigen.

(Voor meer gedetailleerde informatie, zie kanaalmenu → automatisch afstemmen).

■ Selecteer uw operator

Druk op de ▲/▼-knoppen om de andere of upc te selecteren en druk vervolgens op de knop ►.

Basisbediening

■ Automatisch afstemmen

Druk op de knop om het automatisch zoeken te starten.

Eerst DTV afstemmen, druk op menu en de linker pijltjesknop om het DTV afstemmen over te slaan, Daarna ATV afstemmen, druk op menu en de linker pijltjesknop om het ATV afstemmen over te slaan.

OPMERKING:

- ◆ Indien de TV geen enkel kanaal ontvangt, controleer uw antenneaansluiting of het land dat u hebt geselecteerd en probeer opnieuw een automatische zoekopdracht.
- ◆ Indien de TV enkele kanalen ontvangt, houd dat in dat de ontvangst van de antenne niet goed genoeg is en een antenneservice wordt aanbevolen.

Een tv kanaal kiezen

■ De CH[^]/_v gebruiken op de afstandsbediening.

Druk op CH[^] om hogere kanaalnummers te kiezen.

Druk op CH_v om lagere kanaalnummers te kiezen.

■ Met behulp van 0-9 digitale knoppen.

U kunt het kanaalnummer selecteren door op 0 t/m 9 te drukken.

Bovendien, wanneer de tv in een bepaalde modus staat, werkt de tv in de tv-modus en speelt het bijbehorende kanaal af als op een cijferknop wordt gedrukt.

■ Voorbeeld

Selecteer - kanaal (bijv. kanaal 5): Druk op 5.

Selecteer -- kanaal (bijv. kanaal 20): Druk kort op 2 en 0.

Volumeregeling

■ Druk op **VOL**+/- op de afstandsbediening om het volume te regelen.

■ Indien u het geluid wilt **DEMPEN**, drukt u op .

■ U kunt het dempen uitschakelen door op  te drukken of het volume harder te zetten.

Invoerbron wijzigen

1. U kunt de invoerbron selecteren door te drukken op de **SOURCE** knop op de afstandsbediening.

2. Druk op de **▲/▼** knoppen om door de invoerbron te bladeren, en druk op de knop **ENTER** om uw keuze te bevestigen.

Menu bediening

Hoe door de menu's te bladeren

Voordat u de tv gebruikt, volgt u de onderstaande stappen om te leren navigeren in het menu om verschillende functies te selecteren en aan te passen. De toegangsstap kan verschillen afhankelijk van het geselecteerde menu.

1. Druk op de MENU knop om het hoofdmenu te tonen.

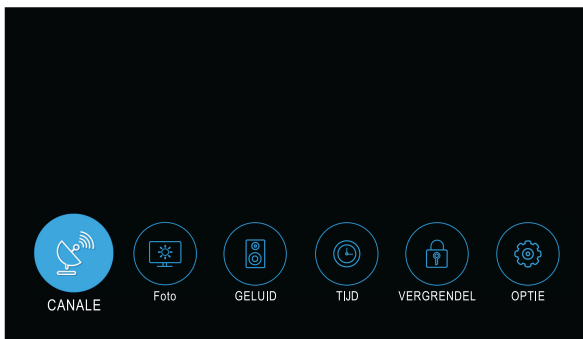

2. Druk op de ◀/▶ knoppen om door het hoofdmenu te bladeren. U kunt kiezen tussen Kanaal, Beeld, Geluid, Tijd, Vergrendel en Optie.

3. Druk op de **ENTER** knop om de submenu pagina te openen.

4. Druk op de ▲/▼ knoppen om de gewenste optie te kiezen.

5. Druk op de ◀/▶ knoppen om de waarde in te stellen.

6. Druk op de **MENU** knop om terug te keren naar het vorige menu.

7. Druk op de **EXIT** knop om het menu helemaal te verlaten.

OPMERKING:

- ◆ Wanneer een item in een MENU grijs wordt weergegeven, betekent dit dat het item niet beschikbaar is of niet kan worden aangepast.
- ◆ Sommige items in de menu's zijn mogelijk verborgen, afhankelijk van de gebruikte modus of signaalbronnen.
- ◆ Knoppen op de tv hebben dezelfde functie als overeenkomstige knoppen op de afstandsbediening. Als u uw afstandsbediening kwijt bent of niet zou werken, kunt u de knoppen op de tv gebruiken om menu's te selecteren. Deze handleiding richt zich op de bediening van de afstandsbediening.

Menu bediening

Kanaal menu



■ **Antennetype:** Druk op de ▲/▼ knoppen om het soort antenne te selecteren.

※ **Als het tv-signaal van een antenne komt.**

■ **Auto instelling:** Selecteer de **ENTER** knop om het automatisch afstemmen te starten.

1. Selecteer het land en het afstemtype voor kanalen.

2. DeTV begint alle beschikbare kanalen op te slaan.

Zodra de voortgangsbalk vol is, worden de gevonden kanalen opgeslagen en gaat het apparaat verder met het zoeken naar TV, DTV en radio.

Als u op de **MENU** knop drukt tijdens het TV zoeken, gaat de zenderafstemming over naar het zoeken naar DTV, zoals het beeld laat zien.

■ **DTV Handmatig Afstemmen:** Druk op de **ENTER** knop.

Druk op de ◀/▶ knop om het kanaal te selecteren, druk vervolgens op de **ENTER** knop om te zoeken.

Wanneer een kanaal wordt gevonden, stopt het zoekproces en wordt het kanaal opgeslagen met het huidige kanaalnummer.

Als het programma niet uw verwachte is, drukt u op de ◀/▶ knop om het zoeken voort te zetten.

Druk op de **EXIT** knop om af te sluiten.

※ **Als het tv-signaal van een kabel komt.**

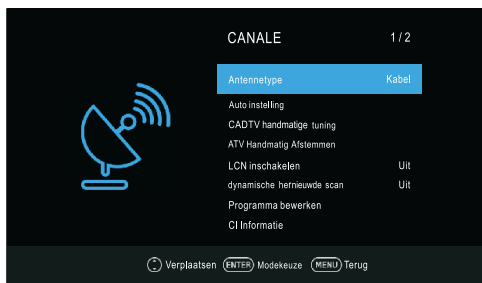

■ **Auto instelling:** Selecteer de **ENTER** knop om het automatisch afstemmen te starten.

1. Selecteer het land en het afstemtype voor kanalen.

Menu bediening

2. Pas het kabel zoek menu aan.

- **Type scanner:** Zoekt naar alle actieve kanalen van zenders en slaat ze op in deTV.

Als u **Netwerk zoeken** selecteert, kunt u de frequentie, Netwerk-ID en symbool handmatig instellen door op de knop op de afstandsbediening te drukken. Quick Scan doorzoekt alleen digitale DVBC-programma's, kan niet zoeken naar ATV-programma's.

Als u **Volledige scan** selecteert, zoekt automatisch afstemmen door alle of aangewezen frequenties om beschikbare kanalen te vinden.

- **Frequentie:** Voer een door de gebruiker gedefinieerde frequentie in. (Verschilt per land)
- **Netwerk ID:** Selecteer de netwerk-ID-instellingsmodus uit automatisch of handmatig. Als netwerk handmatig is, kunt u de netwerk-ID instellen met de cijfertoetsen.
Als u tevreden bent met uw instelling, drukt u op de **ENTER** knop.
- **Symbool:** Selecteert de symboolinstellingsmodus uit automatisch of handmatig. Als symbool handmatig is, kunt u symbool instellen met de cijfertoetsen.

3. DeTV begint alle beschikbare kanalen op te slaan..

■ CADTV handmatige tuning

Frequentie, symbool en Netwerk-ID zijn nodig om een programma correct toe te voegen in de DVB-kabelmodus. Informeer bij de kabelleverancier naar de juiste waarden.

※ Als het tv-signaal van een kabel komt.



- **Auto instelling:** Selecteer de **ENTER** knop om het automatisch afstemmen te starten.

Satelliet instellingen

- **Satelliet/Transponder:** Druk op de **INDEX** knop om te schakelen tussen de satellietlijst en de bijbehorende transponderlijst.

Druk op de **▲/▼** vknop om de satelliet / transponder uit de lijst te selecteren.

- **CH+/CH-:** Druk op de **CH^/v** knop om omhoog of omlaag te bladeren door de satelliet / transponderlijst.

Wissen: Druk op de rode knop om de huidige satelliet te wissen.

Bewerken: Druk op de groene knop om de huidige satelliet te bewerken.

Menu bediening

Toevoegen: Druk op de gele knop om een nieuwe satelliet toe te voegen.

Scannen: Druk op de blauwe knop om het submenu te openen.

- Scan modus: Druk op de ◀/▶ knoppen om de zoekmodus te selecteren: Standaard, blind zoeken.
- Geencrypteerd: Zoek alleen de vrije of alle kanalen.
- Service Type: Selecteer het type service om te zoeken.

– **LNB type:** Selecteer het LNB type.

– **LNB Power :** Selecteer het type voeding voor de LNB.

– **22kHz:** Selecteer de 22 KHz afhankelijk van het LNB type.

– **Toonpurst:** U kunt kiezen uit een van twee satellieten. Wordt gebruikt om het juiste apparaat te kiezen.

– **DiSEqC1.0:** U kunt kiezen uit een van vier satellieten. Wordt gebruikt om het juiste apparaat te kiezen.

– **DiSEqC1.1:** U kunt kiezen uit een van zestien satellieten. Wordt gebruikt om het juiste apparaat te kiezen.

– **Motor:** Stelt het gepositioneerde type in tussen DiSEqC1.2 en USALS.

Als de motor is ingesteld op DiSEqC1.2 of USALS:

Kies beperking : Druk op de rode knop om de limiet in te stellen voor het rotatiebereik van de satellietantenne.

Beweging voortzetten: Draait de antenne totdat de rotatie is voltooid of handmatig gestopt.

Beweging stapsgewijs: roteert de antenne in overeenstemming met de stapwaarde. Hiermee kan de antenne een fijnafstelling maken.

Stel westelijke limiet in: Stel de westgrenswaarde in.

Stel oostelijke limiet in: Stel de grenswaarde Oost in.

Ga naar-referentie: draai de antenne naar de nulpositie.

Limiet uitschakelen: Limietinstellingen verwijderen. Hiermee kan de antenne over de volledige boog draaien. Annuleer oostgrens en westgrens.

Kies positie : Druk op de **GROENE** knop om de positie in te stellen.

Automatisch bewegen: Draait de antenne automatisch.

Beweging voortzetten: Draait de antenne totdat de rotatie is voltooid of handmatig is gestopt.

Beweging stapsgewijs: roteert de antenne in overeenstemming met de stapwaarde. Hiermee kan de antenne nauwkeuriger worden afgesteld.

Ga naar-positie: Draait de antenne naar de opgeslagen satellietpositie.

Ga naar-referentie: draai de antenne naar de nulpositie.

Opslag positie: Verplaatst de antenne naar de locatie gespecificeerd door de Set Location.

Ga naar X: Verplaatst de antenne naar de locatie die is opgegeven door de locatie instellen.

Als Motor is ingesteld op USALS:

Kies locatie : Druk op de **GELE** knop om de locatie in te stellen.

Locatie: lengterichting, lengtegraad, breedtegraad, breedtegraadhoek kan worden aangepast wanneer de locatie is ingesteld op handmatig.

Menu bediening

Lengtegraad : Stelt de Lengtegraad voor de locatie in.

Lengtehoek: Stelt de Lengtehoek in voor de locatie.

Breedtegraad : Stelt de breedtegraad voor de locatie in.

Breedtehoek: stelt de breedtehoek voor de locatie in.

– **Alles terugstellen** : Satellietlijst, transponderlijst en sommige instellingen worden gereset naar de standaardwaarden. Nadat u alles hebt gereset, kunt u het land opnieuw instellen tijdens automatisch afstemmen.

■ **ATV handmatig afstemmen:** Handmatig opslaan voor ATV Kanalen.

Opslaan naar 1: Sla het gezochte kanaal op 1 op (u kunt het kanaalnummer aanpassen met ◀/▶).

Sound_ standaard: Selecteer de geluidstandaard.

Video_ standaard: Selecteer de videostandaard.

Huidig kanaal 1: Selecteer het huidige kanaal.

Zoeken: Druk op ◀ om omlaag te zoeken vanaf de huidige frequentie, en druk op ▶ om omhoog te zoeken.

Afstellen: De frequentie van het kanaal fijnregelen.

Druk op de rode knop om op te slaan. Druk op **EXIT** om af te sluiten.

■ **LCN inschakelen**

Selecteer een land met LCN, druk op de ENTER-knop om Aan of Uit te selecteren.

Selecteer geen LCN heeft een land en geef grijs weer.

■ **dynamische hernieuwde scan (In DrV modus)**

Schakel de dynamische hernieuwde scan functie Aan of Uit.

■ **Programma bewerken**

Druk op de ▲/▼ knop om programma bewerken te selecteren en druk op de **ENTER** knop om het sub-menu binnen te gaan.

Druk eerst op de ▲/▼ knoppen om het kanaal dat u wilt wissen, verplaatsen of overslaan te markeren, en:

Wissen: Druk op de **RODE** knop om het kanaal te wissen.

Verplaatsen: Druk op de **GELE** knop om het kanaal naar een andere kanaallocatie te verplaatsen en druk vervolgens op de cijfertoetsen 0-9 om het nieuwe kanaalnummer in te voeren. Uw invoer wordt rechts van de stationsnaam in rode cijfers weergegeven.

Als u op de ▲/▼ knoppen drukt, zal het kanaal één kanaal omhoog of omlaag worden verschoven.

LET OP: Het kanaalnummer wordt bij deze methode niet opnieuw toegewezen, zolang de LCN-functie is geactiveerd (zie menu-item "PROGRAMMEREN")

Overslaan: Druk op de **BLAUWE** knop om het kanaal over te slaan.

(Uw tv slaat het kanaal automatisch over bij het gebruik van CH▲/▼ om de)

Favoriet: Druk op de ♥ knop om het favoriete kanaal in te stellen. (Er kunnen een of meer groepen geselecteerd worden.)

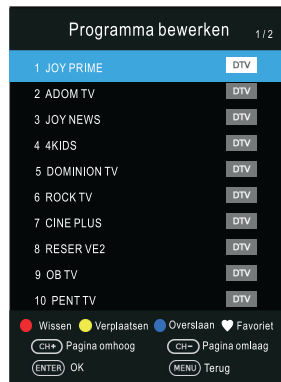

Menu bediening

■ BISS Channel List (In satelliet modus)

Druk op de ▲/▼ knoppen om de BISS-kanalenlijst te selecteren en druk vervolgens op de **ENTER** knop om het submenu te openen.

Druk op de **RODE** knop om het BISS programma te wissen.

Druk op de **GROENE** knop om het BISS programma te bewerken

■ CI informatie (In DTV modus)

Met deze functie kunt u bepaalde versleutelde services(betaaldiensten) bekijken. Plaats de CI-kaart in de CI-sleuf volgens de pijl op de CI-kaart.

OPMERKING:

- ◆ De functie is alleen beschikbaar als er een CI sleuf beschikbaar is.
- ◆ U kunt het menuscherm en de service van het CI (Common Interface) wijzigen door uw dealer te raadplegen.
- ◆ Plaats of trek de CI-kaart er niet uit wanneer de TV is ingeschakeld.
- ◆ Plaats of trek de CI-kaart er niet vaak uit om schade aan de tv en de CI-kaart te voorkomen.
- ◆ Bedien de TV niet tijdens het initialiseren van de CI-kaart..

■ Signaalinformatie (alleen beschikbaar als er signaal is onder DTV)

Druk op de ▲/▼ knoppen om de signaalinformatie te selecteren en druk vervolgens op de **ENTER** knop om gedetailleerde informatie te zien.

Foto menu

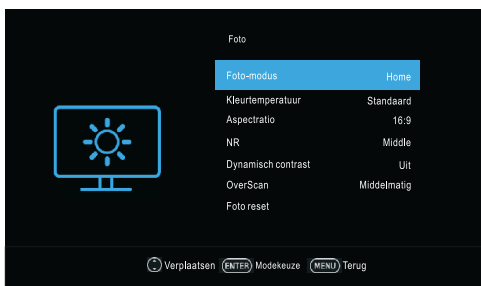

■ Foto-modus: U kunt het type beeld selecteren dat het beste overeenkomt met uw kijkvereisten. Contrast, Helderheid, Kleur, Scherpte en Tint (NTSC) kunnen worden aangepast wanneer de Beeldmodus is ingesteld op Gebruiker..

- **Contrast:** Pas het witniveau van het beeld aan.
- **Helderheid:** Pas de duisternis van zwarte secties in het beeld aan.
- **Color:** Pas de kleurintensiteit van het beeld aan.
- **Scherpte:** De randen van voorwerpen worden verbeterd voor meer detail.
- **Tint:** Pas de tint van het beeld aan.(Alleen bij NTSC signalen).

■ Kleurtemperatuur: Selecteer de kleurtemperatuur die u prettig vindt.

■ Aspectratio: U kunt de grootte van het beeld selecteren dat het beste overeenkomt met uw kijkvereisten.

■ NR: Vermindert schermruis zonder de videokwaliteit aan te tasten.

■ Dynamisch contrast: Past het contrast aan het optimale niveau aan op basis van de helderheid van het beeld.

Menu bediening

- **OverScan (In DTV modus):** De snelheid van de beeldreproductie wordt aangepast.
- **Computermodus (In HDMI modus):** Schakel PC-modusfuncties Aan of Uit.
- **Spelmodus (In HDMI modus):** Schakel de gamemodus-functies Aan of Uit.
- **Foto reset:** Reset de beeldinstellingen naar de fabrieksinstellingen.

Geluid menu



- **Geluid modus:** U kunt een geluidsmodus selecteren die past bij uw persoonlijke voorkeuren. Hoge en lage tonen kunnen worden aangepast wanneer de geluidsmodus is ingesteld op Gebruiker.
 - **Alti:** Pas de hoge tonen aan.
 - **Bassi :** Pas de lage tonen aan.
- **Balance :** Pas de geluidsbalans van de luidsprekers aan op het gewenste niveau.
- **AVL (Auto Volume Level):** Auto volume blijft automatisch op hetzelfde volumeniveau als u van programma verandert. Omdat elk zendstation zijn eigen signaalcondities heeft, kan het nodig zijn het volume bij te stellen telkens wanneer het kanaal wordt gewijzigd. Met deze functie kunnen gebruikers genieten van stabiele volumeniveaus door voor elk programma automatische aanpassingen te maken.
- **Surround:** Het surround-geluid kan worden in- of uitgeschakeld naar behoefte om unieke audio-effecten te ervaren.
- **SPDIF modus:** U kunt een gewenste SPDIF-uitvoermodus selecteren.
- **AD Switch (In DTV-modus):** " dit is alleen beschikbaar in sommige landen, voornamelijk in Noord-Amerika en Europa. Dit is een extra audiofunctie die een extra audiotrack biedt voor visueel beperkte personen. Deze functie verwerkt de audiostream voor de AD (audiobeschrijving), wanneer deze wordt meegestuurd met de hoofdaudio van de uitzender.
- **Audio vertraging:** Corrigeer problemen met audio-videosynchronisatie, bij het kijken naar tv en bij het luisteren naar audio-uitvoer met een extern apparaat zoals een audio- receiver (Oms - 250ms).
- **Geluid reset:** Reset alle geluidsinstellingen naar de fabrieksinstellingen.

Menu bediening

Tijd menu



- **Automatische synchronisatie.:** Als dit is ingeschakeld, synchroniseert de tv automatisch de lokale klok met de DTV-uitzendingstijd.
- **Klok:** Geef de DTV-sigitaalstroomtijd weer of stel de tijd handmatig in.
- **Slaap timer:** Slaap timer schakelt de TV naar stand-by na verloop van een bepaalde tijd. Om de Sleep Timer te annuleren, stelt u deze in op "Uit".
- **Automatisch uitschakelen:** Selecteer de gewenste automatische uitschakeltijd. Uitschakeltimer schakelt de TV na een ingestelde periode zonder bediening naar stand-by.
- **Geen signaal stroomschakeling:** Schakel de functie Geen signaaluitschakeling Aan of Uit.
- **Tijdzone:** Selecteer uw tijdzone (wanneer Automatische synchronisatie is ingesteld op Aan, kan de tijdzone aangepast worden).
- **Zomertijd:** Selecteer of u zomertijd op de tv wilt toepassen.
- **OSD Timeout:** Selecteer de tijd in seconden (15s, 30s, 60s, Uit) dat u wilt dat het On-Screen menu weergegeven blijft na uw laatste handeling.

Vergrendel menu



- **Lock systeem:** Deze functie kan voorkomen dat onbevoegden het televisietoestel bedienen, tenzij u een 4-cijferig wachtwoord invoert. Het standaard wachtwoord is 0000.

OPMERKING:

Als je je wachtwoord vergeet, gebruik dan het super wachtwoord 1225.

Menu bediening

- **Wachtwoord instellen:** Druk op de **ENTER** knop om het submenu te openen. U kunt uw prive wachtwoord instellen. Druk op de cifertoetsen op de afstandsbediening om het nieuwe wachtwoord in te stellen. Als het nieuwe wachtwoord tweemaal is ingevoerd, is de instelling met succes voltooid.
- **BLOKKEER PROGRAMMA (In ATV/DTV modus):** Druk op de **GELE** knop om het gewenste kanaal te vergrendelen. Druk nogmaals op de **GELE** knop om te ontgrendelen. Om een geblokkeerd kanaal te bekijken, voert u uw 4 ciferige wachtwoord in wanneer het invoerscherm verschijnt.
- **Parent Lock (In DTV modus):** Deze functie kan voorkomen dat kinderen naar volwassen programma's volgens de ingestelde beoordelingslimiet kijken. Deze functie verschijnt volgens de informatie van het uitzendende station. Dus als het signaal onjuiste informatie heeft, werkt deze functie niet.

Optie menu

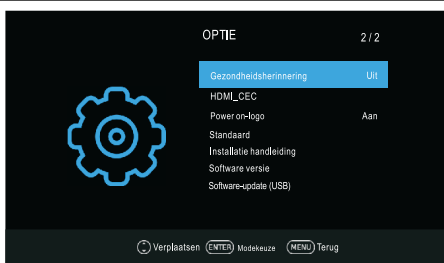

- **Taal:** Selecteer uw voorkeurstaal voor weergave op het scherm.
- **Audiotalen:** Selecteer de gewenste audiotaal. (Beschikbaar bij digitale kanalen als meerdere audiotalen worden uitgezonden.)
- **Ondertitel:** Schakel de ondertitelfunctie Aan of Uit.
- **Ondertiteling:** Kies de gewenste ondertiteltaal. (Beschikbaar bij digitale kanalen als meerdere ondertiteltalen worden uitgezonden.)
- **Slechthorenden:** Als slechthorenden is ingeschakeld, geeft het tv-scherm wat informatie aan mensen met een gehoorstoornis. Wanneer slechthorenden is uitgeschakeld, wordt de informatie verborgen.
- **Land:** Toont het huidige land.
- **Omgeving selecteren:** Selecteer thuis of winkel voor de tv-omgeving. Het wordt aanbevolen om de tv in de thuismodus te zetten.
- **Energie besparen:** Wanneer de omgevingsselectie is ingesteld op Thuis, kan de energiebesparing worden aangepast. Schakel de energiebesparingsfunctie Aan of Uit.
- **Gezondheidsherinnering:** Schakel de gezondheidsherinneringsfunctie Aan of Uit.
- **HDMI_CEC:** Druk op de ▲/▼ knoppen om HDMI_CEC te selecteren, druk op **ENTER** om het submenu te openen.
 - **HDMI_CEC:** Druk op de **ENTER** knop om de HDMI_CEC Aan of Uit te schakelen.

Menu bediening

- **ARC:** Om de audio via een AV-receiver met HDMI (ARC) mogelijk te maken. Druk op de **ENTER** knoppen om de HDMI CEC Aan of Uit te schakelen.
- **Automatische standby:** Wanneer de gebruiker de tv uitschakelt, gaan alle actieve CEC-apparaten op de HDM-ingang naar stand-by. Druk op de **ENTER** knop om de automatische stand-by functie in of uit te schakelen.
- **Automatische poewr on:** Schakel de Auto Power On-functie in of uit.
- **Apparatenlijst:** Toon de apparaten die zijn aangesloten op de tv.
- **Power on-logo:** Schakel de inschakelen logo functie Aan of Uit..
- **Standaard:** Reset de systeeminstellingen naar de fabrieksinstellingen. Wanneer het herstel is voltooid, gaat de TV in de stand-by modus.
- **Installatie handleiding:** Dit is een installatiehandleiding om u te helpen bij het instellen van de tv.
- **Software versie:** Toont huidige softwareversie informatie.
- **Software-update(USB):** Update de software met behulp van het USB-geheugenapparaat. Zorg ervoor dat u de stroom niet loskoppelt of het USB-station verwijdert totdat de updates zijn voltooid.

Hotelmodus

Druk op de knop **SOURCE** om het bronmenu weer te geven en druk vervolgens op **2** **0** **1** **2** om to enter into the Hotel Mode to adjust the de hotelmodus te openen en de relatieve instellingen aan te passen.

- Hotel Mode

Druk op de **▲/▼** knoppen om Hotelmodus te selecteren en druk vervolgens op de **◀/▶** knop om Aan of Uit in te stellen.

OPMERKING:

◆ De volgende instellingen werken alleen wanneer Hotelmodus is ingeschakeld.

- Startbron

Stel de standaard signaalbron in door op de **◀/▶** knoppen te drukken. (De standaard signaalbron wordt weergegeven wanneer de tv wordt ingeschakeld.)

- Startkanaal

Stel het standaard kanaal in door op de **◀/▶** knoppen te drukken. (Het standaard kanaal wordt weergegeven wanneer de tv wordt ingeschakeld.)

- Startvolume

Stel het standaard volume in door op de **◀/▶** knoppen te drukken. (Het standaard volume is het volume wanneer de tv is ingeschakeld. Onthoud dat het standaard volume lager moet zijn dan het maximale volume).

- Max Volume

Stel het maximale volume in door op de **◀/▶** knoppen te drukken. Als het maximale volume lager is dan het standaard volume, heeft het maximale volume de prioriteit.

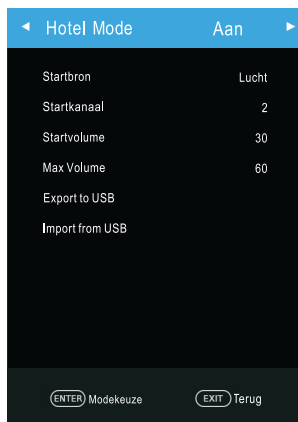

Menu bediening

- Export to USB

U kunt alle huidige kanaalinformatie (inclusief kanaalnummer, kanaalnaam, frequentie, enz.) naar de USB-schijf exporteren als back-up van de kanaalinformatie voor dit toestel.

- Import vanaf USB

Als u de oorspronkelijke kanaalinformatie niet kunt herstellen na bewerkingen voor sorteren, verplaatsen, overslaan, vergrendelen enz., kunt u de kanaalinformatie van de USB importeren.

USB-functies

- Plaats eerst een USB-geheugenapparaat in de USB-poort.
- Druk op de **SOURCE** knop om het signaalbronselectiemenu op te roepen. Gebruik ▲/▼ om USB te markeren en druk op de **ENTER** knop om de USB-modus te openen. (U kunt ook op de **DMP** knop op de afstandsbediening drukken om de USB-modus te openen)
- U kunt ook het signaalbronselectiemenu gebruiken om de USB-modus te verlaten.

OPMERKING:

- ◆ Een speciaal USB-apparaat wordt mogelijk niet of niet goed ondersteund.
- ◆ USB max. Belasting: DC5V 500mA

• De ondersteunde formaten

Media	Bestand ext.	Codec		Opmerking
		Video	Audio	
Film	.mpeg, .mpg	MPEG1/2, MPEG4, VC1	MPEG1/2 Layer1, MPEG1/2 Layer2, MPEG1/2 Layer3, AC3, EAC3	1. Max resolutie 1080P 30fps 2. MPEG-4v2 niet ondersteund
	.vob, .dat	MPEG1/2		
	.ts, .tp, .trp	MPEG1/2, H.264, MVC, VC1, HEVC		
	.avi	MPEG1/2, MPEG4, H.263, H.264, VC1	MPEG1/2 Layer1, MPEG1/2 Layer2, MPEG1/2 Layer3, AC3	
	.mp4, .mov	MPEG1/2, MPEG4, H.263, H.264, HEVC	MPEG1/2 Layer3, AC3, EAC3	
	.mkv	MPEG1/2, MPEG4, H.263, H.264, VC1, HEVC	MPEG1/2 Layer1, MPEG1/2 Layer2, MPEG1/2 Layer3, AC3	
	.flv	H.264, VC1	MPEG1/2 Layer3	
	.asf	MPEG1/2, MPEG4, H.264, VC1,	MPEG1/2 Layer1, MPEG1/2 Layer2, MPEG1/2 Layer3	

Menu bediening

Muziel	.mp3	--	MPEG1/2 Layer1 MPEG1/2 Layer2 MPEG1/2 Layer3	Max Bitsnelheid 384Kbps
	.wav	--	MPEG1/2 Layer1 MPEG1/2 Layer2 MPEG1/2 Layer3 IMA-ADPCM	
Foto	.jpg, .jpeg	Progressive JPEG		Max resolutie: 1024×768
		Baseline JPEG		Max Resolutie: 15360×8640 (1920x8 x 1080x8)
	.bmp	--		Max Resolutie: 9600×6400
	.png	Niet-geinterlineerd		Max Resolutie: 9600×6400
		Geinterlineerd		Max Resolutie: 1200×800
Tekst	.txt	TM speler		Bestandsgrootte: Max 1MB
<p>OPMERKING:</p> <ul style="list-style-type: none"> ◆ Speciale algoritmedocumenten worden mogelijk niet of niet goed ondersteund door de Media. ◆ De media ondersteunt de hierboven genoemde formaten, als het bestandsformaat niet wordt ondersteund, wijzigt u deze naar het. 				

• Hoofd bedieningsinterface

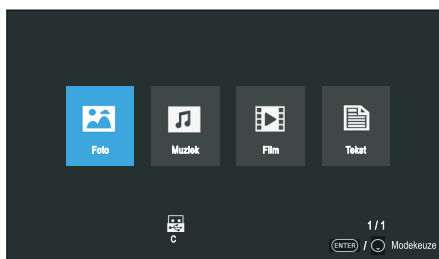

• Basis bediening

1. Gebruik de ◀/▶ knoppen om FOTO, MUZIEK, FILM, of TEKST te selecteren. Druk op de **ENTER** knop om het submenu te openen.
2. Gebruik de pijlknoppen en de **ENTER** knop om de gewenste schijf in te voeren. Druk op **ENTER** om de map te openen.
3. Gebruik de pijlknoppen om het bestand te markeren. Gebruik de **ENTER** knop om een bestand te markeren of de markering ongedaan te maken. Druk op de ▶| knop om het gekozen bestand af te spelen. Als er geen bestand is gemarkeerd, worden alle bestanden in de map achtereenvolgens afgespeeld nadat u op de knop ▶| hebt gedrukt.
4. Druk op de ■ knop om het afspelen van de gekozen bestanden te stoppen.
5. Druk op de **EXIT** knop om naar het vorige menu te gaan en verlaat het menu om te stoppen.

Menu bediening

Bij het afspelen van fotobestanden:



Druk op de **INFO/ENTER** knop op de afstandsbediening om de werkbalk op het scherm weer te geven.

* Gebruik de ◀/▶ knoppen, en druk dan op **ENTER** om een functie zoals Vorige, Volgende, Rotate (Draaien), Vergroten te selecteren vanuit de werkbalk op het scherm.

* Druk op de ■ of **EXIT** knop om het afspelen te verlaten en terug te gaan naar de bestandenlijstpagina.

Bij het afspelen van muziekbestanden:

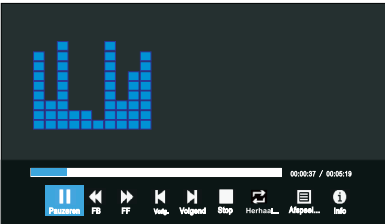

Druk op de **INFO/ENTER** knop op de afstandsbediening om de werkbalk op het scherm weer te geven.

* Gebruik de ◀/▶ knoppen, en druk dan op **ENTER** om een functie zoals Vorige, Volgende, Afspelen, Pauze te selecteren vanuit de werkbalk op het scherm.

* Druk op de ■ of **EXIT** knop om het afspelen te verlaten en terug te gaan naar de bestandenlijstpagina.

Bij het afspelen van filmbestanden:



Druk op de **INFO/ENTER** knop op de afstandsbediening om de werkbalk op het scherm weer te geven.

* Gebruik de ◀/▶ knoppen, en druk dan op **ENTER** om een functie zoals Afspelen, pauze (Pauze), Vorige bestand, Volgende bestand te selecteren vanuit de werkbalk op het scherm.

* Druk op de ■ of **EXIT** knop om het afspelen te verlaten en terug te gaan naar de bestandenlijstpagina.

Menu bediening

Bij het afspelen van tekstbestanden:

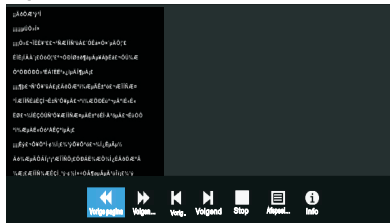

Druk op de **INFO/ENTER** knop op de afstandsbediening om de werkbalk op het scherm weer te geven.

- * Gebruik de ◀/▶ knoppen, en druk dan op ENTER om een functie zoals Vorige bestand, Volgende bestand te selecteren vanuit de werkbalk op het scherm.
- * Druk op de ■ of **EXIT** knop om het afspelen te verlaten en terug te gaan naar de bestandenlijstpagina.

OPMERKING:

- ◆ Om je multimedialbestanden af te spelen, moet je ervoor zorgen dat je het juiste pictogram hebt geselecteerd in het hoofdmenu voor het afspelen van media.

Belangrijke unieke knoppen

PROGRAMMAGIDS (In DTV modus)

Druk op de **EPG** knop om het menu Programmagids weer te geven. Deze functie laat u gedetailleerde informatie van het kanaal weten, wat detijd van het programma aangeeft. Vanuit de Programmagids is het mogelijk om de programma-informatie voor de komende acht dagen te bekijken (als de informatie beschikbaar is bij de uitzender).

- Druk op de **▲/▼** knoppen om een ander kanaal in de lijst te selecteren en druk op **ENTER** om het kanaal te activeren.
- **Info:** Druk op de groene knop om de gedetailleerde informatie van het huidige kanaal te zien.
- **Schema:** Druk op de gele knop om de schemalijst te tonen.
- **Herinnering:** Als u het gewenste programma vindt dat in de toekomst zal worden getoond. Druk op de blauwe knop om het programma te boeken.
- **TIJD/Kanaal:** Druk op de **INDEX** knop om de bovenkant van items te selecteren en druk op de **◀/▶** knop om de lijst op tijd of kanaal te wijzigen.
- Druk op de **EPG** of **EXIT** knop om af te sluiten.

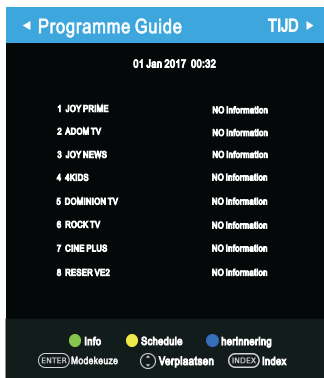

Kanaallijst

Druk op de knop **LIST** om de kanaallijst weer te geven.

Druk op de **▲/▼** knoppen om het kanaal te selecteren en druk op **ENTER** om het te bekijken.

Druk op de **CH^/V** knop om omhoog of omlaag door de zenderlijst te bladeren.

Druk op de **GROENE** knop om het kanaal te sorteren. (Alleen satellietsignalen).

Druk op de **RODE** knop om de programma's te doorzoeken.

Druk op de **EXIT** knop om de kanalenlijst te verlaten.

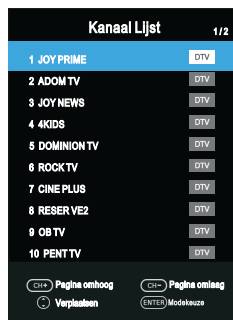

Favorietenlijst

Druk op de knop om de **♥** Favorietenlijst te tonen.

Druk op de rode, groene, gele, blauwe knop om de gewenste favoriete groep te selecteren.

Druk op de **▲/▼** knoppen om het kanaal te selecteren en druk op **ENTER** om het te bekijken.

Druk op de **CH^/V** knop om omhoog of omlaag door de favorietenlijst te bladeren.

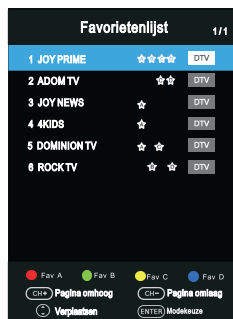

Druk op de **EXIT** knop om de favorietenlijst te verlaten.



Teletekst

Teletekst gebruiken

■ Toon teletekst

1. Selecteer een tv-zender met een teletekstsignaal.
2. Druk op de  knop om naar de teletekstmodus te gaan.
3. Druk nogmaals op de  knop om de Mix modus te openen. Met deze functie kunt u de teletekstpagina over het tv-programma heen leggen.
4. Druk nogmaals op de  knop om terug te keren naar de TV/DTV modus of deze af te sluiten.

■ Page selection

1. Voer het paginanummer (drie cijfers) in met de cijfertoetsen. Als u tijdens het invoeren op een verkeerd cijfer drukt, moet u het driecijferige nummer afmaken en vervolgens het juiste paginanummer opnieuw invoeren.
2. De ▲/▼ knop kan worden gebruikt om de vorige of volgende pagina te selecteren.

■ Vasthouden



Druk op de  knop om rechtstreeks het hoofdmenu te openen.

■ Index



Druk op de  knop om rechtstreeks naar de hoofdindexpagina te gaan.

■ Tekst vergroten

Wanneer een pagina wordt weergegeven, kunt u de grootte van de tekst verdubbelen om deze gemakkelijker te kunnen lezen.

1. Druk op de  knop om de bovenste helft van de pagina te vergroten.
2. Druk op de  knop om de onderste helft van de pagina te vergroten.
3. Druk nogmaals op de  knop om terug te keren naar normale weergave.

■ Onthullen modus

U kunt verborgen teletekstinformatie weergeven (bijv. Antwoord op puzzels of raadsels enz.) door op de  knop te drukken. Druk weer op de  knop om de informatie van het scherm te verwijderen.

■ Subpagina

Sommige teletekst bevat mogelijk meerdere subpagina's die automatisch worden weergegeven in een cyclus door een TV station.

1. U kunt een bepaalde subpagina openen door direct op de  knop te drukken en het nummer in te voeren met de cijferknoppen. Voer het subpaginanummer in (bijv. 0003) voor de derde subpagina.
2. Druk nogmaals op de knop om de subpaginamodus af te sluiten.

■ Kleurenknoppen (Red, Groen, Gele en Blauw)

Druk op deze knoppen om rechtstreeks toegang te krijgen tot de corresponderende kleurenpagina's die onderaan het teletekstscherf worden weergegeven.

Probleemoplossing

Probleemoplossing

Wanneer u de volgende veel voorkomende problemen tegenkomt, kunt u mogelijk een diagnose stellen en de oplossingen krijgen zonder contact op te nemen met de technici.

Symptomen	Mogelijke oorzaak	Oplossingen
Geen beeld, geen geluid en geen indica-tielampje aan	<ol style="list-style-type: none"> 1. Het netsnoer is niet aangesloten 2. De stroom is uitgeschakeld 	<ol style="list-style-type: none"> 1. Sluit het netsnoer aan 2. Schakel de stroom in
Beeld en geluid met afwijkingen	<ol style="list-style-type: none"> 1. Contrast, scherpte en kleur zijn verkeerd ingesteld 2. Kleursysteem is onjuist ingesteld 3. Geluidssysteem is onjuist ingesteld 	<ol style="list-style-type: none"> 1. Pas de waarde van contrast, scherpte en kleur aan 2. Stel het kleursysteem in op de landelijke uitzendnorm 3. Stel het geluidssysteem in op de landelijke uitzendnorm
Beeld is gevlekt of heeft sneeuw	Signaalbron is van slechte kwaliteit of het signaalkabel is van mindere kwaliteit	Gebruik een goedgekeurde signaalkabel
Geen beeld, geen geluid en het indica-tielampje is groen/blauw	Het volume staat op de minimum-waarde of de tv staat op dempen.	Pas de waarde van het volume aan
	De signaalkabel is niet juist aangesloten.	Sluit de signaalkabel juist aan
Blauw scherm, AV wordt getoond	Er is geen signaal invoer of de videokabel is niet aangesloten of onjuist aangesloten	Sluit de videokabel juist aan
Geen geluid	Er is geen audiosignaal invoer of de audiokabel is niet juist aangesloten	Sluit de audiokabel juist aan
HDMI bron, met sneeuw pixels of volledig scherm sneeuwend	De gegenereerde bron is niet standaard	Sluit de HDMI kabel opnieuw aan
De afstandsbediening werkt niet	De batterijen zijn verkeerd geplaatst of leeg	<ol style="list-style-type: none"> 1. Zorg dat de positieve en negatieve pool niet verwisseld zijn. 2. Controleer of er een losse contact zit tussen de batterijen en de veren. 3. Vervang de batterijen