



VONROC®

BUILD YOUR FUTURE

ELECTRIC LAWN MOWER LM502AC



EN	Original Instructions	06
DE	Übersetzung Der Originalbetriebsanleitung	13
NL	Vertaling van de oorspronkelijke gebruiksaanwijzing	22
FR	Traduction de la notice originale	31
ES	Traducción del manual original	40
IT	Traduzione delle istruzioni originali	48
SV	Översättning av bruksanvisning i original	57
DA	Oversættelse af den originale brugsanvisning	65
PL	Tłumaczenie instrukcji oryginalnej	73
RO	Traducere a instrucțiunilor originale	82

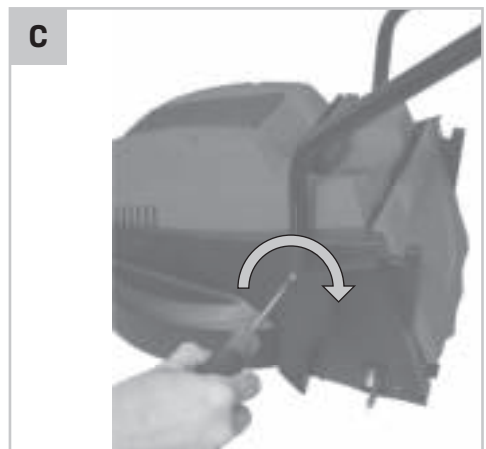
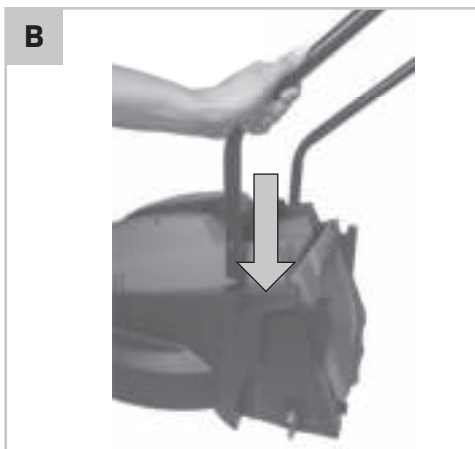
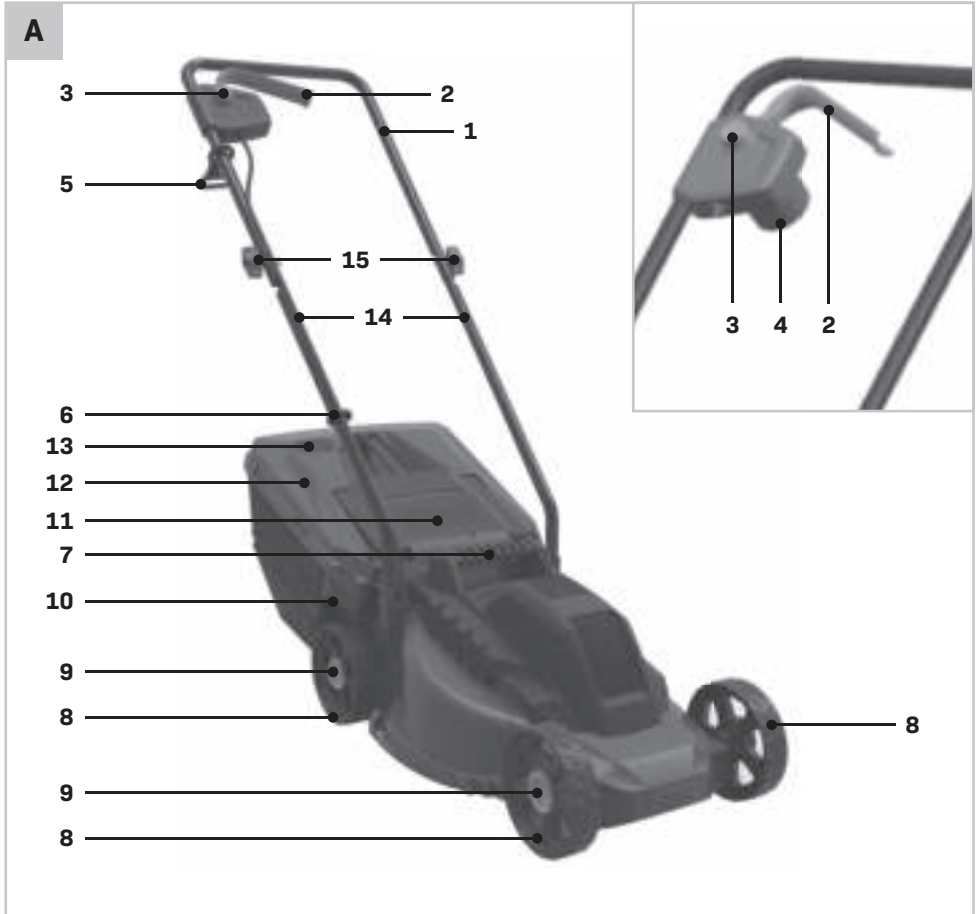

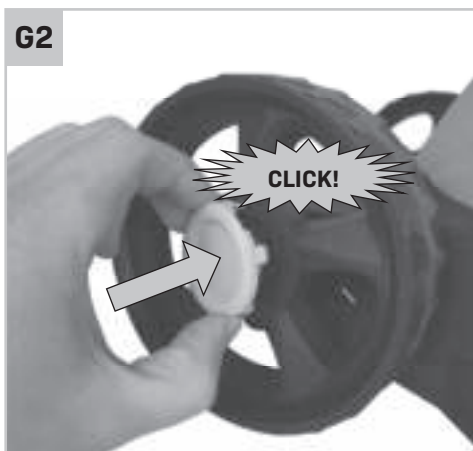
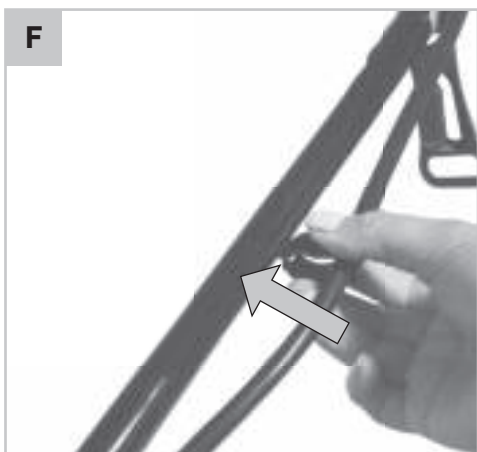
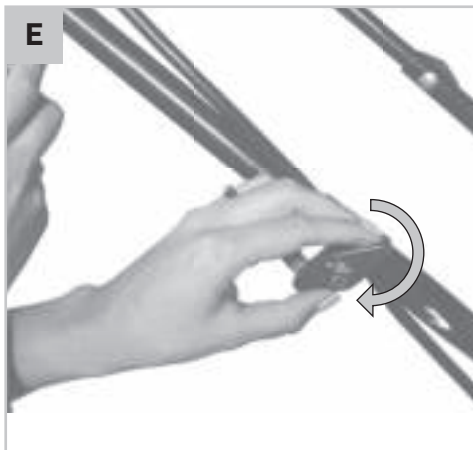
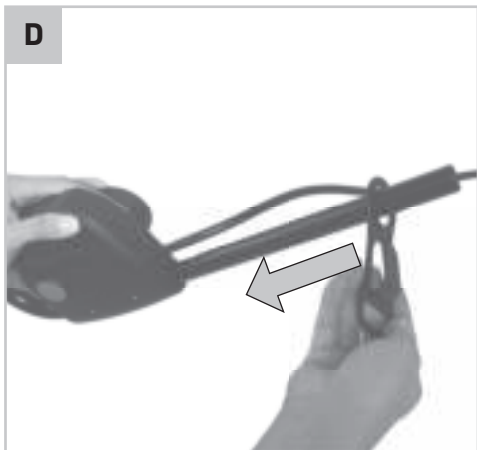

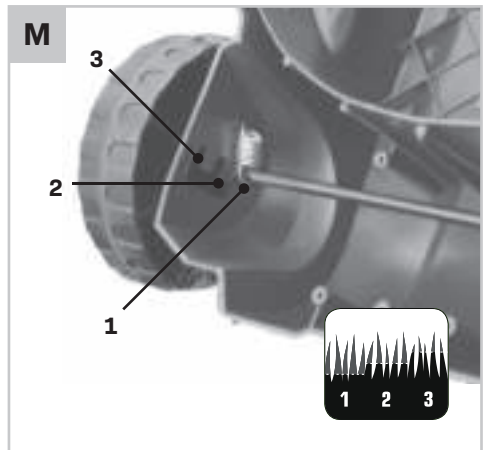
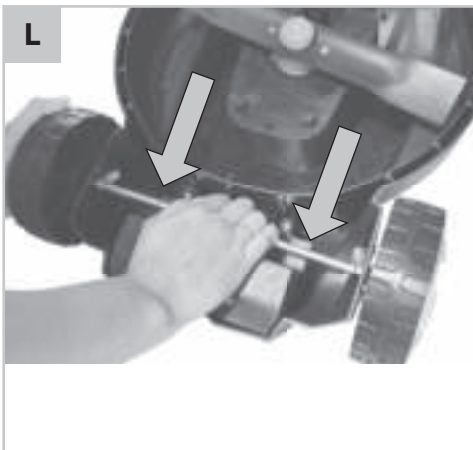
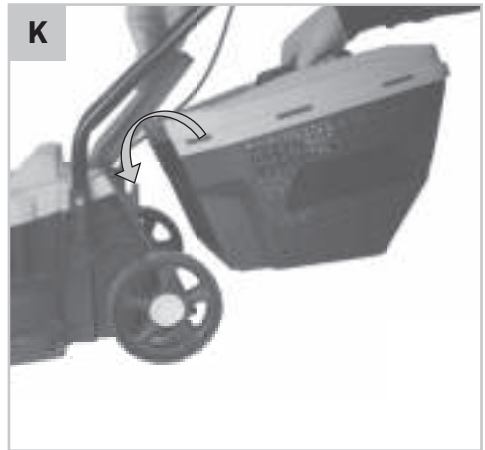
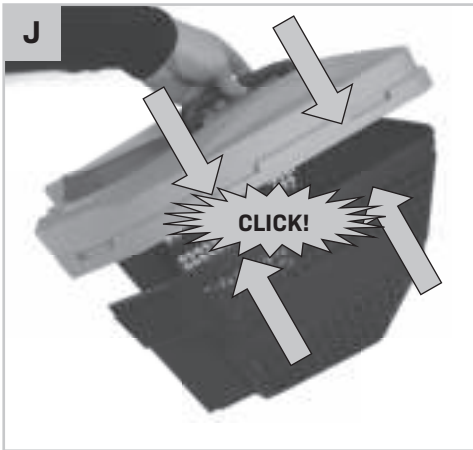
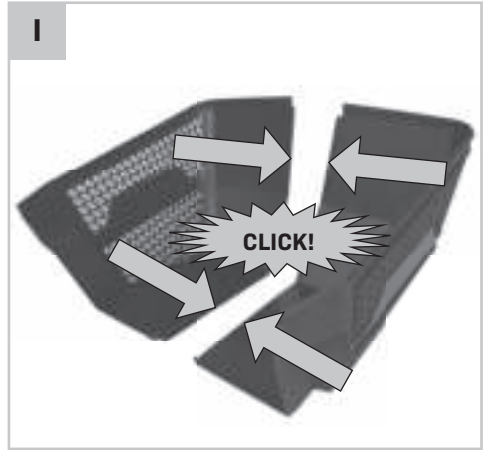
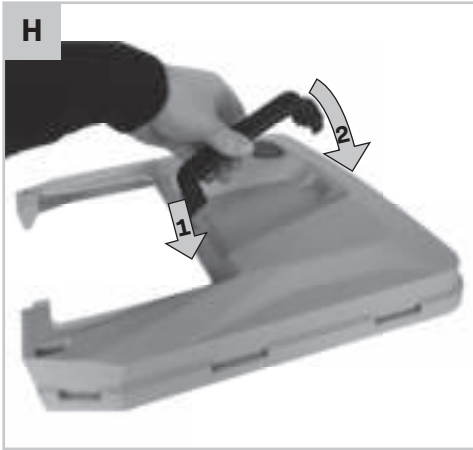

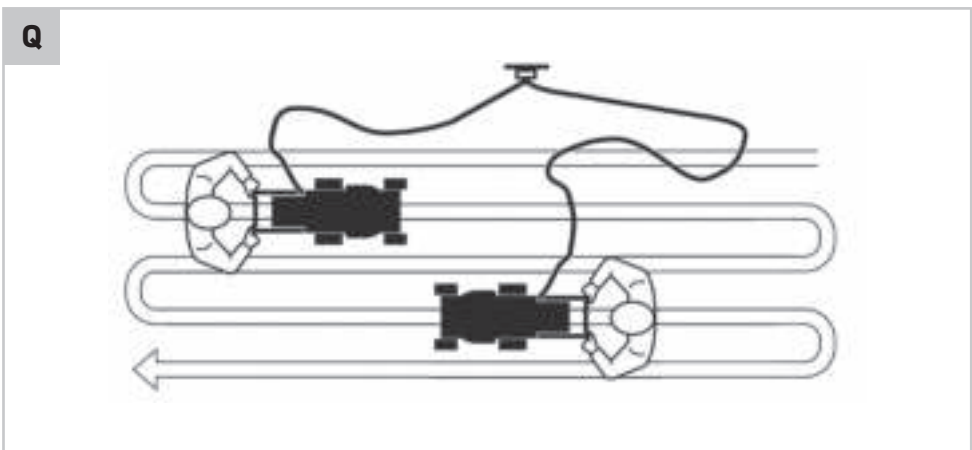
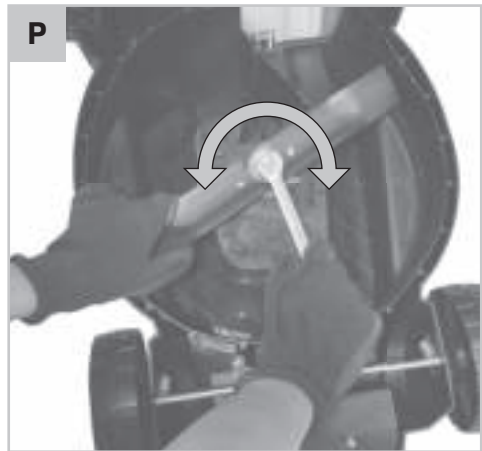
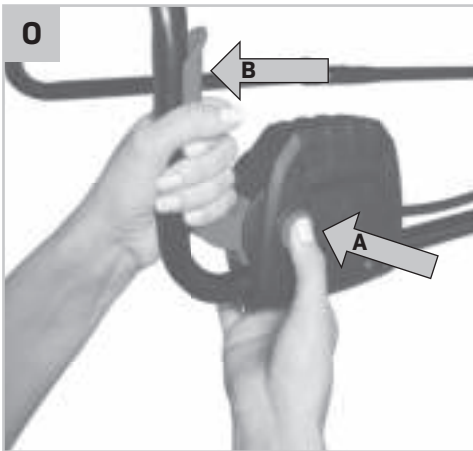
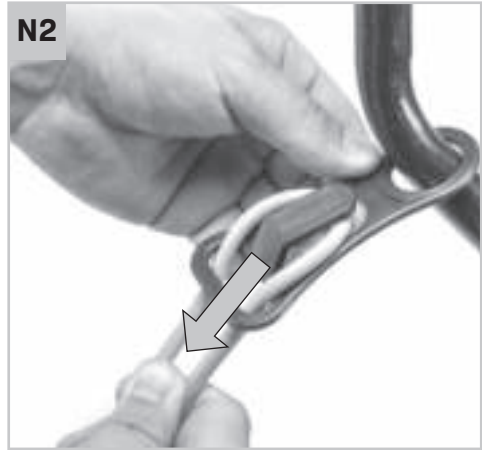
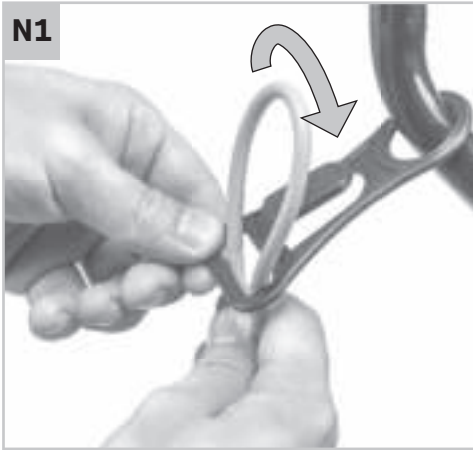

1. SAFETY INSTRUCTIONS

Read the enclosed safety warnings, the additional safety warnings and the instructions. Failure to follow the safety warnings and the instructions may result in electric shock, fire and/or serious injury. Save the safety warnings and the instructions for future reference.

The following symbols are used in the user manual or on the product:



Read the instructions!



Risk of personal injury.



Risk of electric shock.



Wear hearing protection.



Wear eye protection.



Beware of sharp blades. Blades continue to rotate after the motor is switched off – Remove plug from mains before maintenance or if cord is damaged.



Keep bystanders, especially children and pets, at a distance greater than 10m.



Keep the powercord away from the cutting blades.



The lawn mower shall not be operated without either the entire grass catcher or the guard in place.



Do not use in the rain or leave the mower outdoors while it is raining.



Double insulated for additional protection.



Conforms to all relevant European Directives.



Indicated danger, warning, or caution.



Do not dispose of the product in unsuitable containers.



*The guaranteed sound power level
LWA = 96 dB(A)*

GENERAL POWER TOOL SAFETY WARNINGS



WARNING! Read all safety warnings and all instructions. Failure to follow the warnings and instructions may result in electric shock, fire and/or serious injury.

Save all warnings and instructions for future reference.

The term “power tool” in the warnings refers to your mains-operated (corded) power tool or battery-operated (cordless) power tool.

1) Work area safety

- a) **Keep the work area clean and well lit.** Cluttered or dark areas invite accidents.
- b) **Do not operate power tools in explosive atmospheres, such as in the presence of flammable liquids, gases or dust.** Power tools create sparks which may ignite the dust or fumes.
- c) **Keep children and bystanders away while operating a power tool.** Distractions can cause you to lose control.

2) Electrical safety

- a) **Power tool plugs must match the outlet. Never modify the plug in any way. Do not use any adapter plugs with earthed (grounded) power tools.** Unmodified plugs and matching outlets will reduce risk of electric shock.
- b) **Avoid body contact with earthed or grounded surfaces, such as pipes, radiators, ranges and refrigerators.** There is an increased risk of electric shock if your body is earthed or grounded.
- c) **Do not expose power tools to rain or wet conditions.** Water entering a power tool will increase the risk of electric shock.
- d) **Do not abuse the cord. Never use the cord for carrying, pulling or unplugging the power tool. Keep cord away from heat, oil, sharp edges or moving parts.** Damaged or entangled cords increase the risk of electric shock.
- e) **When operating a power tool outdoors, use an extension cord suitable for outdoor use.** Use of a cord suitable for outdoor use reduces the risk of electric shock.
- f) **If operating a power tool in a damp location**

is unavoidable, use a residual current device (RCD) protected supply. Use of an RCD reduces the risk of electric shock.

3) Personal safety

a) **Stay alert, watch what you are doing and use common sense when operating a power tool. Do not use a power tool while you are tired or under the influence of drugs, alcohol or medication.**

A moment of inattention while operating power tools may result in serious personal injury.

b) **Use personal protective equipment. Always wear eye protection.** Protective equipment such as dust mask, non-skid safety shoes, hard hat, or hearing protection used for appropriate conditions will reduce personal injuries.

c) **Prevent unintentional starting. Ensure the switch is in the off-position before connecting to power source and/or battery pack, picking up or carrying the tool.** Carrying power tools with your finger on the switch or energising power tools that have the switch on invites accidents.

d) **Remove any adjusting key or wrench before turning the power tool on.** A wrench or a key left attached to a rotating part of the power tool may result in personal injury.

e) **Do not overreach. Keep proper footing and balance at all times.** This enables better control of the power tool in unexpected situations.

f) **Dress properly. Do not wear loose clothing or jewellery. Keep your hair, clothing and gloves away from moving parts.** Loose clothes, jewellery or long hair can be caught in moving parts.

g) **If devices are provided for the connection of dust extraction and collection facilities, ensure these are connected and properly used.** Use of dust collection can reduce dust related hazards.

h) **Do not let familiarity gained from frequent use of tools allow you to become complacent and ignore tool safety principles.** A careless action can cause severe injury within a fraction of a second.

4) Power tool use and care

a) **Do not force the power tool. Use the correct power tool for your application.** The correct power tool will do the job better and safer at the rate for which it was designed.

b) **Do not use the power tool if the switch does not turn it on and off.** Any power tool that cannot be controlled with the switch is dangerous and must be repaired.

c) **Disconnect the plug from the power source and/or the battery pack from the power tool before making any adjustments, changing accessories, or storing power tools.** Such preventive safety measures reduce the risk of starting the power tool accidentally.

d) **Store idle power tools out of the reach of children and do not allow persons unfamiliar with the power tool or these instructions to operate the power tool.** Power tools are dangerous in the hands of untrained users.

e) **Maintain power tools. Check for misalignment or binding of moving parts, breakage of parts and any other condition that may affect the power tool's operation. If damaged, have the power tool repaired before use.** Many accidents are caused by poorly maintained power tools.

f) **Keep cutting tools sharp and clean.** Properly maintained cutting tools with sharp cutting edges are less likely to bind and are easier to control.

g) **Use the power tool, accessories and tool bits etc. in accordance with these instructions, taking into account the working conditions and the work to be performed.** Use of the power tool for operations different from those intended could result in a hazardous situation.

h) **Keep handles and grasping surfaces dry, clean and free from oil and grease.** Slippery handles and grasping surfaces do not allow for safe handling and control of the tool in unexpected situations.

5) Battery tool use and care

a) **Recharge only with the charger specified by the manufacturer.** A charger that is suitable for one type of battery pack may create a risk of fire when used with another battery pack.

b) **Use power tools only with specifically designated battery packs.** Use of any other battery packs may create a risk of injury and fire.

c) **When battery pack is not in use, keep it away from other metal objects, like paper clips, coins, keys, nails, screws or other small metal objects that can make a connection from one terminal to another.** Shorting the battery terminals together may cause burns or a fire.

d) **Under abusive conditions, liquid may be ejected from the battery; avoid contact. If contact accidentally occurs, flush with water. If liquid contacts eyes, additionally seek medical help.** Liquid ejected from the battery may cause irritation or burns.

- e) **Do not use a battery pack or tool that is damaged or modified.** Damaged or modified batteries may exhibit unpredictable behaviour resulting in fire, explosion or risk of injury.
 - f) **Do not expose a battery pack or tool to fire or excessive temperature.** Exposure to fire or temperature above 130 °C may cause explosion. NOTE The temperature „130 °C“ can be replaced by the temperature „265 °F“.
 - g) **Follow all charging instructions and do not charge the battery pack or tool outside the temperature range specified in the instructions.** Charging improperly or at temperatures outside the specified range may damage the battery and increase the risk of fire.
- 6) Service**
- a) **Have your power tool serviced by a qualified repair person using only identical replacement parts.** This will ensure that the safety of the power tool is maintained.

ADDITIONAL SAFETY INSTRUCTION FOR LAWN MOWERS

- Only use this lawn mower when a Residual Current Device (RCD) with a tripping current of not more than 30mA is in the circuit.
 - If an extension cord is used make sure it is for outdoor use and marked as such. The recommended size of extension cord is a H05VV-F or H05RN-F type, not lighter than 1.5 mm² and a maximum of 10 metres in length.
 - Completely uncoil your extension cable before use to prevent overheating and loss of mower efficiency. When tidying away the cable, wind it carefully to avoid kinking.
 - This appliance is not intended for use by persons (including children) with reduced physical, sensory or mental capabilities, or lack of experience and knowledge, unless they have been given supervision or instruction concerning use of the appliance by a person responsible for their safety. Children should be supervised to ensure that they do not play with the appliance.
-  **WARNING:** After switching off the machine, the cutting blade continues to rotate for a few more seconds.
- Frequently inspect the condition of the cutting blade. Damaged blade must be replaced immediately. Follow all the required precautions when replacing the blade.
 - Before use check the supply and extension cord for signs of damage or ageing. If the cord becomes damaged during use, disconnect the cord from the supply immediately.
 - **DO NOT TOUCH THE CORD BEFORE DISCONNECTING THE SUPPLY.**
 - Not to connect a damaged cord to the supply or touch a damaged cord before it is disconnected from the supply. A damaged cord can lead to contact with live parts.
 - Do not use the mower if the cord is damaged or worn.
 - Read the instructions carefully. Be familiar with the controls and proper use of the equipment.
 - Keep extension cord away from cutting blades.
 - Wear eye and ear protection. Wear dust protection if the mowing action causes the raising of dust or particles.
 - Never allow children, infirm people or people unfamiliar with these instructions to use this mower.
 - Avoid using the mower while people, especially children and the infirm, or pets are nearby.
 - Use the mower only in day light or good artificial light.
 - Never operate the mower with a damaged base.
 - When starting up and when the machine is in operation, keep the cutting section away from all parts of the body, especially the hands and feet.
 - Do not start the machine when it is not in the operating position. Do not start the machine when standing in front of the discharge opening.
 - Thoroughly inspect the mower for loose or damaged parts before each use. Do not use the unit until adjustments or repairs are made.
 - Use only the manufacturer's recommended replacement parts and accessories.
 - Always disconnect the mower from the mains when leaving it unattended.
 - Switch the motor off and pull out the plug when the machine is not being used, being cleaned, being moved from one place to another or when the blade is being changed or adjusted.
 - If there is an interruption to the power supply or the extension cable is damaged, switch off the machine immediately and remove the plug from the power point.
 - Inspect and maintain the mower regularly. Have the mower repaired only by an authorised repairer.

- If power cord is damaged, only have it repaired or replaced by an authorised service centre.
- Check that all grass cuttings and dirt have been removed from the ventilation vents.
- When not in use, store the mower out of the reach of children and infirm people.



WARNING: In order to reduce the risk, disconnect the plug from the supply power, only use recommended accessories as required, otherwise personal injury may result.

- Do not switch on the machine in enclosed or poorly ventilated spaces or in the presence of inflammable and /or explosive substances such as liquids, gasses and powders.
- Always stop the mower and switch off at the mains when cutting is delayed, emptying the grass box or when walking from one cutting location to another.
- Do not cross roads or gravel paths with the machine still running.
- Do not move the machine by pulling on the electrical cable. Always use the handgrip.
- Keep a balanced and stable stance while using the machine.
- Ensure that the area being cut is free from strings, stones and debris. Remove any objects that could be thrown during cutting or could wind around the cutting mechanism. Carefully check the area to be mown for wildlife such as hedge hogs, frogs etc. And move them to a safe location
- If you hit or become entangled with a foreign object, stop the motor and disconnect from the mains immediately to check for damage. Repair any damage before further operation is attempted.
- Do not operate the mower with loose or damaged parts.
- Stop the blade(s) if the machine has to be tilted for transportation when crossing surfaces other than grass, and when transporting the machine to and from the area to be used.
- Do not cut against hard objects. This could cause injury to the operator and damage to the machine.
- Keep your hands, face and feet away from all moving parts.
- Avoid operating the machine in wet grass.
- Exercise proper caution when mowing on sloping ground. Watch your footing and wear non-slip footwear. Mow along the slope not up and down it. Do not mow on steep slopes. Be especially cautious when changing direction on slopes stand above the mower to avoid risk of injury.
- Never operate the mower barefoot or when wearing open sandals or canvas shoes.
- While operating the machine always wear substantial footwear and long trousers. Avoid wearing clothing that is loose fitting or that has hanging cords or ties.
- Do not mow by pulling the machine towards you.
- When mowing, keep the cable away from the mower. Your direction of work should be away from the power point. Mow in straight lines, not in circles.
- Always keep hands and feet away from rotating parts. Keep clear of the discharge opening at all times.
- Check the grass box frequently for wear or deterioration. Never operate the machine with defective guards or shields, or without safety devices, for example deflectors and/or grass collector, in place.
- After use, disconnect the machine from the power supply and check for damage. If you have the slightest doubts, check with an authorised service centre.
- Only use the machine according to the instructions given in this manual.
- Check regularly that the nuts, bolts, screws and other fittings are tight and secure. Keep the mower free of grass, leaves and other debris build-up.
- Do not tilt the mower when switching on the motor, except if the mower has to be tilted for starting. In this case, do not tilt it more than is absolutely necessary and lift only the part which is away from the operator. Always ensure that both hands are in operating position before returning the mower to the ground.
- Do not try to repair the machine or access internal parts. Use authorised service centres only.
- Do not get distracted and always concentrate on what you are doing
- Use common sense. Never operate the machine when you are tired, sick or under the influence of alcohol or other drugs.
- Keep these instructions. Refer to them frequently and use them to instruct other users. If you loan someone this unit, also loan them these instructions.
- The operator or user is responsible for accidents or hazards occurring to other people or their property.

- Failure to follow operating instructions and safety precautions in this instruction manual can result in serious injury. Read the manual before starting or operating this unit.
- Wear eye protection. Wear hearing protection. Wear respiratory protection.
- The grass box is fitted with a grass level indicator, which shows the amount of mowed grass. As long as the grass box is not full, the indicator will be opened. When the grass box is full, the indicator will close. In that case immediately stop mowing and empty the grass box. This indicator is only a rough guideline, of which the functionality depends on the condition inside the grass basket.

Electrical safety

Warning! When using electric tools, basic safety precautions should always be followed to reduce the risk of fire, electric shock and personal injury. Read all these instructions before attempting to operate this product and save these instructions.



Always check that the voltage of the power supply corresponds to the voltage on the rating plate.



The machine is double insulated in accordance with EN60335; therefore no earth wire is required.

Replacing cables or plugs

If the replacement of the supply cord is necessary, this has to be done by the manufacturer or his agent in order to avoid a safety hazard.

Using extension cables

Only use an approved extension cable suitable for the power input of the machine. The minimum conductor size is 1.5 mm². When using a cable reel always unwind the reel completely.

2. MACHINE INFORMATION

Intended use

This product is designed for lawnmowing in domestic environments. The lawn mower is intended for private gardens at home. The lawn mower may not be used to trim bushes, hedges or shrubs, to cut scaling vegetation, planted roofs, or balcony-grown grass, to clean (vacuum) dirt and debris off walkways, or to

chop up tree or hedge clippings. Moreover, the lawn mower may not be used as a power cultivator to level out high areas such as molehills. The equipment is to be used only for its prescribed purpose. Any other use is deemed to be a case of misuse.

TECHNICAL SPECIFICATIONS

Model No.	LM502AC
Voltage	230V
Frequency	50Hz
Power	1300 W
No load speed	3400/min
Cutting width	320 mm
Cutting height	30/50/70mm
Grass box capacity	30 L
Weight	8.5 kg
Protection level	IPX4
Sound pressure level (Lpa)	71.4dB(A), K=2.35dB(A)
Sound power level (Lwa)	91.4dB(A), K=2.35dB(A)
Vibration value	<2.5m/s ² , K=1.5m/s ²

Vibration level

The vibration emission level stated in this instruction manual has been measured in accordance with a standardized test given in EN60335; it may be used to compare one tool with another and as a preliminary assessment of exposure to vibration when using the tool for the applications mentioned.

- Using the tool for different applications, or with different or poorly maintained accessories, may significantly increase the exposure level.
- The times when the tool is switched off or when it is running but not actually doing the job, may significantly reduce the exposure level.

Protect yourself against the effects of vibration by maintaining the tool and its accessories, keeping your hands warm, and organizing your work patterns.

DESCRIPTION

The numbers in the text refer to the diagrams on pages 2-5.

1. Upper handle
2. On/off switch
3. Safety button

4. Power socket
5. Cable strain relief
6. Cable holder
7. Carrying handle
8. Wheel
9. Wheel cover
10. Grass box basket
11. Grass box lid
12. Grass box cover
13. Grass level indicator
14. Lower handle
15. Knob for handle
16. Grass box carrying handle

3. ASSEMBLY



Before assembly, always switch off the machine and remove the mains plug from the mains.

Assembling the lower handle (Fig. A, B, C)

1. Insert the lower handle (14) into the intended hole of the lawn mower body, as shown on figure B. Ensure the hole in the lower handle (14) aligns with the hole in the lawn mower body.
2. Insert the screw in the hole and tighten by turning clockwise, as shown on figure C.
3. Repeat these steps for the other lower handle (14).

Assembling the upper handle (Fig. A, D, E, F)

1. Put the cable strain relief (5) on the right side of the upper handle (1) as shown on figure D.
2. Attach the upper handle (1) to the lower handle (14), using the supplied bolts and handle knobs (15) as shown on figure E. Make sure the on/off switch (2) assembly is on the right side when standing behind the lawn mower.
3. Fixate the cable to the handle by using the cable holders (6), as shown on figure F.

Note: When handle knobs (15) are loosened, the upper handle (1) can be folded down for storing the lawn mower. Ensure that the power cable is not caught.

Mounting the wheels (Fig. A, G)

1. Attach a wheel (8) on the axle. Afterwards, put a supplied metal washer onto the axle.
2. Insert the supplied metal split pin in the opening of the axle. Afterwards, fold the metal split pin around the axle, as shown on figure G.

3. Mount the wheel cover (9) onto the wheel (8). Make sure the plastic pins on the wheel cover (9) align with the holes of the wheel (8).
4. Repeat these steps for the other wheels.

Assembling the grass box (Fig. A, H, I, J, K)

It is possible to use the lawn mower with or without grass box. Remember though that when cutting without the grass box, the grass box lid (11) must be lowered. Do not operate the mower with outlet lid lifted.

1. Mount the Grass box carrying handle (16) onto the grass box cover (12), as shown on figure H.
2. Join the two halves of the grass box basket (10), as shown on figure I.
3. Mount the grass box cover (12) onto the assembled grass box basket (10), as shown on figure J.
4. Lift the grass box lid (11) and attach the assembled grass box onto the lawn mower. Ensure the indents in the grass box align properly with the holders of the lawn mower body.

Note: the grass box is fitted with a grass level indicator (13), which shows the amount of mowed grass. As long as the grass box is not full, the indicator will be opened. When the grass box is full, the indicator will close. In that case immediately stop mowing and empty the grass box. This indicator is only a rough guideline, of which the functionality depends on the condition inside the grass basket.

Replacing the cutting blade (Fig. A, P)



Before carrying out any work on the machine, disconnect the mains plug from the power supply.



When replacing the cutting blade, wear protective gloves. Danger of injury when touching the cutting blade.



Only use blades that are recommended by the manufacturer.

1. Remove the grass box.
2. Turn the mower onto its side.
3. Firmly hold cutting blade using protective gloves.
4. Turn the cutting blade fixing screw counter-clockwise to loosen it, as shown on figure P.
5. Replace or sharpen the cutting blade.
6. Install the cutting blade, use the above procedure in reversed order (holes in the cutting

blade must be seated on the spindle pins).

- It is best to entrust sharpening or replacement of cutting blade to a qualified person. Only original parts should be used. All defects should be repaired by service workshop authorized by the manufacturer.

4. OPERATION



Before using, always visually inspect to see that the blades, blade bolts and cutter assembly are not worn or damaged. Please keep power switched off and disconnect the power supply. Replace worn or damaged blades and bolts in sets to preserve balance.



If the machine starts to vibrate abnormally (check immediately):

- inspect for damage,
- replace or repair any damaged parts,
- check for and tighten any loose parts.



Immediately switch off the machine in the following cases:

- whenever you leave the machine,
- before clearing blockages or unclogging chute,
- before checking, cleaning or working on the machine,
- after striking a foreign object. Inspect the machine for damage and make repairs before restarting and operating the machine;



Be careful during adjustment of the machine to prevent entrapment of the fingers between moving blades and fixed parts of the machine.

Adjusting the cutting height (Fig. A, L, M)



Switch off the equipment, disconnect the plug and wait for the blade to stop. There is a risk of injury.

Depending on the preferred cutting height, you can adjust the wheel assembly in one of three positions.

- Put the lawn mower on its side.
- Grasp the wheel axle on both sides.
- Pull evenly on the axle and insert into one of the three notches, as shown on figure L. Ensure the left and right side of the axle are mounted in the

same notch. Repeat this step for both axles. Ensure the front and rear axle are mounted in the same notch, so the lawn mower cuts parallel to the lawn.

- Each notch position resembles a cutting height, as shown on figure M.
Position 1 resembles a cutting height of 30 mm.
Position 2 resembles a cutting height of 50 mm.
Position 3 resembles a cutting height of 70 mm.

Note: A higher cut height should be selected for the first cut of the season.

Securing the power cord (Fig. A, N)

Mount the cable into the cable strain relief (5) as shown on figure N.

Switching the machine on/off (Fig. A, O)



Do not start the mower if it is standing in long grass.

- To start the machine, press and hold the safety button (3) and press the on/off switch (2). Whilst holding the on/off switch (2), you can release pressure on the safety button (3).
- To stop the machine, release the on/off switch (2) and wait until cutting blade stops rotating.

Always work your way away from the cables to avoid cutting them, as shown on figure Q.

5. MAINTENANCE

Your mower has been designed to operate over a long period of time with minimum of maintenance. Continuous satisfactory operation depends upon proper mower care and regular cleaning.

- Keep the mower clean and dry.
- Regularly use a blunt scraper to remove grass and dirt from the mower
- To clean the mower, use only mild soap and a damp cloth. Never let any liquid get inside the tool and never immerse any part of the tool into liquid. Do not use any abrasive or solvent - based cleaner.

Stop the blade(s) if the machine has to be tilted for transportation when crossing surfaces other than grass, and when transporting the machine to and from the area to be used.

Do not start the machine when standing in front of the discharge opening.

Always allow the machine to cool down before storing. Replace worn or damaged parts for safety. Use only genuine replacement parts and accessories.

ENVIRONMENT



Faulty and/or discarded electrical or electronic apparatus have to be collected at the appropriate recycling locations.

Only for EC countries

Do not dispose of power tools into domestic waste. According to the European Guideline 2012/19/EC for Waste Electrical and Electronic Equipment and its implementation into national right, power tools that are no longer usable must be collected separately and disposed of in an environmentally friendly way.

WARRANTY

VONROC products are developed to the highest quality standards and are guaranteed free of defects in both materials and workmanship for the period lawfully stipulated starting from the date of original purchase. Should the product develop any failure during this period due to defective material and/or workmanship then contact VONROC directly.

The following circumstances are excluded from this guarantee:

- Repairs and or alterations have been made or attempted to the machine by unauthorized service centers;
- Normal wear and tear;
- The tool has been abused, misused or improperly maintained;
- Non-original spare parts have been used.

This constitutes the sole warranty made by company either expressed or implied. There are no other warranties expressed or implied which extend beyond the face hereof, herein, including the implied warranties of merchantability and fitness for a particular purpose. In no event shall VONROC be liable for any incidental or consequential damages. The dealers remedies shall be limited to repair or replacement of nonconforming units or parts.

The product and the user manual are subject to change. Specifications can be changed without further notice.

1. SICHERHEITSANWEISUNGEN

Lesen Sie die beiliegenden Sicherheitsanweisungen, die zusätzlichen Sicherheitsanweisungen sowie diese Bedienungsanleitung sorgfältig durch. Bei Nichtbeachten der Sicherheitsanweisungen und der Bedienungsanleitung kann es zu einem Stromschlag, einem Brand und/oder schweren Verletzungen kommen. Bewahren Sie die Sicherheitsanweisungen und die Bedienungsanleitung zur künftigen Bezugnahme sicher auf.

Folgende Symbole werden im Benutzerhandbuch oder auf dem Produkt verwendet:



Benutzerhandbuch/Bedienungsanleitung lesen!



Verletzungsgefahr



Gefahr eines Stromschlags.



Gehörschutz tragen.



Schutzbrille tragen!



Vorsicht vor scharfen Klingen. Die Klingen drehen sich nach Abschaltung des Motors weiter - Vor dem Warten oder bei beschädigtem Kabel den Stecker aus der Steckdose ziehen.



Zuschauer, insbesondere Kinder und Haustiere in einem Abstand von mehr als 10 Metern halten.



Das Stromkabel von den Schneidklingen fernhalten.



Der Rasenmäher darf nicht ohne angebrachte Grasfangbox oder Schutzvorrichtung betrieben werden.



Nicht im Regen verwenden oder den Rasenmäher bei Regen draußen lassen.



Doppelt isoliert für zusätzlichen Schutz.



Erfüllt alle entsprechenden europäischen Richtlinien.



Zeigt Gefahr, Warnung oder Vorsicht an.



Das Produkt nicht in ungeeigneten Behältern entsorgen.



Garantierter Schallleistungspegel LWA = 96 dB(A)

ALLGEMEINE SICHERHEITSHINWEISE



ACHTUNG! Lesen Sie alle Sicherheitshinweise und Anweisungen. Fehler bei der Einhaltung der nachstehend aufgeführten Anweisungen können elektrischen Schlag, Brand und/oder schwere Verletzungen verursachen.

Bewahren Sie diese Anweisungen gut auf.

Der nachfolgend verwendete Begriff

„Elektrowerkzeug“ bezieht sich auf netzbetriebene Elektrowerkzeuge (mit Netzkabel) und auf akkubetriebene Elektrowerkzeuge (ohne Netzkabel).

1) Arbeitsplatz

- a) **Halten Sie Ihren Arbeitsbereich sauber und aufgeräumt.** Unordnung und unbeleuchtete Arbeitsbereiche können zu Unfällen führen.
- b) **Arbeiten Sie mit dem Gerät nicht in explosionsgefährdeter Umgebung, in der sich brennbare Flüssigkeiten, Gase oder Staub befinden.** Elektrowerkzeuge erzeugen Funken, die den Staub oder die Dämpfe entzünden können.
- c) **Halten Sie Kinder und andere Personen während der Benutzung des Elektrowerkzeugs fern.** Bei Ablenkung können Sie die Kontrolle über das Gerät verlieren.

2) Elektrische Sicherheit

- a) **Der Anschlussstecker des Gerätes muss in die Steckdose passen. Der Netzstecker darf in keiner Weise verändert werden. Verwenden Sie keine Adapterstecker gemeinsam mit schutzgeerdeten Geräten. Unveränderte Netzstecker** und passende Steckdosen verringern das Risiko eines elektrischen Schlages.
- b) **Vermeiden Sie Körperkontakt mit geerdeten Oberflächen, wie von Rohren, Heizungen, Herden und Kühlschränken.** Es besteht ein erhöhtes Risiko durch elektrischen Schlag, wenn Ihr Körper geerdet ist.
- c) **Halten Sie das Gerät von Regen oder Nässe fern.** Das Eindringen von Wasser in ein Elektrogerät

- erhöht das Risiko eines elektrischen Schlages.
- d) **Zweckentfremden Sie das Netzkabel nicht, um das Gerät zu tragen, aufzuhängen oder um den Netzstecker aus der Steckdose zu ziehen. Halten Sie das Netzkabel fern von Hitze, Öl, scharfen Kanten oder sich bewegenden Geräteteilen.** Beschädigte oder verwickelte Netzkabel erhöhen das Risiko eines elektrischen Schlages.
 - e) **Wenn Sie mit einem Elektrowerkzeug im Freien arbeiten, verwenden Sie nur Verlängerungskabel, die auch für den Außenbereich zugelassen sind.** Die Anwendung eines für den Außenbereich geeigneten Verlängerungskabels verringert das Risiko eines elektrischen Schlages
 - f) **Wenn sich Arbeiten mit einem Elektrowerkzeug in feuchten Umgebungen nicht vermeiden lassen, verwenden Sie eine Stromversorgung mit einer Fehlerstrom-Schutzeinrichtung (RCD).** Durch die Verwendung einer RCD wird die Gefahr eines elektrischen Schlages verringert.

3) Sicherheit von Personen

- a) **Seien Sie aufmerksam. Achten Sie darauf, was Sie tun, und gehen Sie mit Vernunft an die Arbeit mit einem Elektrowerkzeug. Benutzen Sie das Gerät nicht, wenn Sie müde sind oder unter dem Einfluss von Drogen, Alkohol oder Medikamenten stehen.** Ein Moment der Unachtsamkeit beim Gebrauch des Gerätes kann zu ernsthaften Verletzungen führen.
- b) **Tragen Sie persönliche Schutzausrüstung und immer eine Schutzbrille.** Das Tragen persönlicher Schutzausrüstung, wie Staubmaske, rutschfeste Sicherheitsschuhe, Schutzhelm oder Gehörschutz, je nach Art und Einsatz des Elektrowerkzeuges, verringert das Risiko von Verletzungen.
- c) **Vermeiden Sie eine unbeabsichtigte Inbetriebnahme. Vergewissern Sie sich, dass der Schalter in der Position „AUS(0)“ ist, bevor Sie den Netzstecker in die Steckdose stecken.** Wenn Sie beim Tragen des Geräts den Finger am Schalter haben oder das Gerät eingeschaltet an die Stromversorgung anschließen, kann dies zu Unfällen führen.
- d) **Entfernen Sie Einstellwerkzeuge oder Schraubenschlüssel, bevor Sie das Gerät einschalten.** Ein Werkzeug oder Schlüssel, der sich in einem drehenden Geräteteil befindet, kann zu Verletzungen führen.

- e) **Überschätzen Sie sich nicht. Sorgen Sie für einen sicheren Stand und halten Sie jederzeit das Gleichgewicht.** Dadurch können Sie das Gerät in unerwarteten Situationen besser kontrollieren.
- f) **Tragen Sie geeignete Kleidung. Tragen Sie keine weite Kleidung oder Schmuck. Halten Sie Haare, Kleidung und Handschuhe fern von sich bewegenden Teilen.** Lockere Kleidung, Schmuck oder lange Haare können von sich bewegenden Teilen erfasst werden.
- g) **Wenn Staubabsaug- und -auffangeinrichtungen montiert werden können, vergewissern Sie sich, dass diese angeschlossen sind und richtig verwendet werden.** Das Verwenden dieser Einrichtungen verringert Gefährdungen durch Staub.
- h) **Achten Sie darauf, nicht durch häufigen Gebrauch von Werkzeugen nachlässig zu werden und die Prinzipien zum sicheren Umgang mit den Werkzeugen zu ignorieren.** Eine nachlässige Handlung kann innerhalb von Sekundenbruchteilen schwere Verletzungen verursachen.
- 4) Sorgfältiger Umgang und Gebrauch von Elektrowerkzeugen**
- a) **Überlasten Sie das Gerät nicht. Verwenden Sie für Ihre Arbeit das dafür bestimmte Elektrowerkzeug.** Mit dem passenden Elektrowerkzeug arbeiten Sie besser und sicherer im angegebenen Leistungsbereich.
- b) **Benutzen Sie kein Elektrowerkzeug, dessen Schalter defekt ist.** Ein Elektrowerkzeug, das sich nicht mehr ein- oder ausschalten lässt, ist gefährlich und muss repariert werden.
- c) **Ziehen Sie den Netzstecker aus der Steckdose, bevor Sie Geräteeinstellungen vornehmen, Zubehörteile wechseln oder das Gerät weglegen.** Diese Vorsichtsmaßnahme verhindert den unbeabsichtigten Start des Geräts.
- d) **Bewahren Sie unbenutzte Elektrowerkzeuge außerhalb der Reichweite von Kindern auf. Lassen Sie Personen das Gerät nicht benutzen, die mit diesem nicht vertraut sind oder diese Anweisungen nicht gelesen haben.** Elektrowerkzeuge sind gefährlich, wenn Sie von unerfahrenen Personen benutzt werden.
- e) **Pflegen Sie das Gerät mit Sorgfalt. Kontrollieren Sie, ob bewegliche Geräteteile einwandfrei funktionieren und nicht klemmen, ob Teile gebrochen oder so beschädigt sind, dass die Funktion des Gerätes beeinträchtigt ist. Lassen Sie beschädigte Teile vor dem Einsatz des Gerätes reparieren.** Viele Unfälle haben ihre Ursache in schlecht gewarteten Elektrowerkzeugen.
- f) **Halten Sie Schneidwerkzeuge scharf und sauber.** Sorgfältig gepflegte Schneidwerkzeuge mit scharfen Schneidkanten verkleben sich weniger und sind leichter zu führen.
- g) **Verwenden Sie Elektrowerkzeug, Zubehör, Einsatzwerkzeuge usw. entsprechend diesen Anweisungen und so, wie es für diesen speziellen Gerätetyp vorgeschrieben ist. Berücksichtigen Sie dabei die Arbeitsbedingungen und die auszuführende Tätigkeit.** Der Gebrauch von Elektrowerkzeugen für andere als die vorgesehenen Anwendungen kann zu gefährlichen Situationen führen.
- h) **Halten Sie Griffe und Greifflächen immer trocken, sauber und frei von Öl und Fett.** Rutschige Griffe und Greifflächen verhindern in unerwarteten Situationen den sicheren Umgang mit dem Werkzeug und die richtige Kontrolle darüber.
- 5) Umgang mit Akkuwerkzeugen**
- a) **Zum Laden ist ausschließlich das vom Hersteller angegebene Ladegerät zu verwenden.** Ein Ladegerät, das für eine Art von Akku geeignet ist, kann bei Verwendung mit einer anderen Art von Akku Brandgefahr verursachen.
- b) **Elektrowerkzeuge dürfen nur mit speziell dazu bestimmten Akkus verwendet werden,** da bei der Verwendung anderer Akkus Verletzungs- und Brandgefahr entstehen kann.
- c) **Wenn der Akku nicht in Gebrauch ist, ist er von Büroklammern, Münzen, Schlüssel, Nägel, Schrauben und anderen kleinen Metallobjekten fernzuhalten, die eine Verbindung zwischen den Polen bilden können.** Kurzschließen der Pole kann Brand oder Verbrennungen verursachen.
- d) **Bei falschem Umgang mit dem Akku kann Flüssigkeit aus dem Akku austreten. Die Berührung dieser Flüssigkeit ist zu vermeiden. Bei Berührung den betroffenen Körperteil mit Wasser abspülen. Bei Berührung der Flüssigkeit mit den Augen muss zusätzlich ärztliche Hilfe gerufen werden.** Die Akkuflüssigkeit kann Reizungen oder Verbrennungen verursachen.
- e) **Verwenden Sie keinesfalls Akkus und Werkzeuge, die beschädigt oder verändert wurden.** Beschädigte oder veränderte Akkus können ein

unvorhersehbares Verhalten zeigen, das zu Feuer, Explosionen oder Verletzungsgefahren führt.

- f) **Setzen Sie Akkus oder Werkzeuge keinem Feuer oder übermäßigen Temperaturen aus.** Feuer oder Temperaturen über 130 °C können zu Explosionen führen. HINWEIS: Die Temperaturangabe „130 °C“ kann durch die Temperaturangabe „265 °F“ ersetzt werden.
- g) **Beachten Sie alle Hinweise zum Aufladen und laden Sie Akkus oder Werkzeuge nicht außerhalb der in der Anleitung angegebenen Temperaturbereiche auf.** Unsachgemäßes Aufladen oder Aufladen bei Temperaturen außerhalb des angegebenen Bereichs kann den Akku schädigen und die Brandgefahr erhöhen.
- 6) **Service**
- a) **Lassen Sie Ihre Werkzeuge durch einen qualifizierten Reparaturtechniker ausschließlich mit identischen Ersatzteilen warten.** So lässt sich eine gleich bleibende Sicherheit des Elektrowerkzeugs gewährleisten.

ZUSÄTZLICHE SICHERHEITSANWEISUNGEN FÜR RASENMÄHER

- Diesen Rasenmäher nur verwenden, wenn eine Fehlerstromvorrichtung [Current Device (RCD)] mit einem Auslösestrom von maximal 30mA im Kreis ist.
 - Bei Verwendung eines Verlängerungskabels sicherstellen, dass es sich für die Verwendung im Außenbereich eignet und als solches gekennzeichnet ist. Das empfohlene Verlängerungskabel muss vom Typ H05VV-F oder H05RN-F sein, einen Kabeldurchschnitt von mindestens 1,5 mm² und eine Länge von höchstens 10 Metern haben.
 - Das Verlängerungskabel vor dem Gebrauch komplett ausrollen, um ein Überhitzen und den Verlust von Mähereffizienz zu vermeiden. Beim Aufräumen das Kabel vorsichtig aufrollen, um ein Abknicken zu vermeiden.
 - Dieses Gerät ist nicht für den Gebrauch durch Personen (einschließlich Kinder) vorgesehen, die eine eingeschränkte physische, sensorische oder mentale Leistungsfähigkeit haben oder nicht über ausreichend Erfahrung und Wissen verfügen, es sei denn, sie werden von einer für ihre Sicherheit verantwortlichen Person beaufsichtigt oder instruiert. Kinder müssen beaufsichtigt werden, um sicherzustellen, dass sie nicht mit dem Gerät spielen.
- 

WARNUNG: Nach dem Abschalten der Maschine rotiert die Klinge noch für ein paar Sekunden.
- Den Zustand der Schneidklinge häufig prüfen. Eine beschädigte Klinge muss sofort ausgetauscht werden. Beim Austausch der Klinge alle erforderlichen Vorsichtsmaßnahmen einhalten.
 - Vor dem Gebrauch das Strom- und Verlängerungskabel auf Anzeichen von Schäden oder Verschleiß prüfen. Wenn das Kabel während des Gebrauchs beschädigt wird, dann trennen Sie das Kabel sofort vom Netz.
 - **DAS KABEL NICHT VOR TRENNEN DER STROMVERSORGUNG BERÜHREN.**
 - Ein defektes Kabel nicht an die Stromversorgung anschließen oder ein beschädigtes Kabel nicht berühren, bevor es von der Stromversorgung getrennt ist. Ein beschädigtes Kabel kann zu Kontakt mit stromführenden Teilen führen.
 - Den Rasenmäher nicht verwenden, wenn das Kabel beschädigt oder verschlissen ist.
 - Die Anweisungen sorgfältig lesen. Machen Sie sich mit den Steuerungen und der ordnungsgemäßen Nutzung des Geräts vertraut.
 - Das Verlängerungskabel von Schermessern fernhalten.
 - Augen- und Ohrenschutz tragen. Staubschutz tragen, wenn das Mähen Staub oder Partikel aufwirbelt.
 - Niemals Kindern, gebrechlichen Menschen oder Leuten, die nicht mit diesen Anweisungen vertraut sind, den Umgang mit diesem Rasenmäher erlauben.
 - Das Gerät möglichst nicht verwenden, wenn Menschen, insbesondere Kinder und gebrechliche Personen oder Haustiere in der Nähe sind.
 - Den Rasenmäher nur bei Tageslicht oder in gutem Kunstlicht verwenden.
 - Den Rasenmäher nie mit einem beschädigten Boden betreiben.
 - Beim Einschalten und wenn die Maschine in Betrieb ist den Schneidabschnitt von allen Körperteilen fernhalten, insbesondere von Händen und Füßen.
 - Die Maschine nicht starten, wenn sie nicht in der Startposition ist.
 - Den Rasenmäher vor jedem Gebrauch sorgfältig auf lose oder beschädigte Teile prüfen. Nicht verwenden, bis die Anpassungen oder Reparaturen vorgenommen wurden.

- Nur die vom Hersteller empfohlenen Ersatz- und Zubehörteile verwenden.
- Den Rasenmäher vom Netz trennen, wenn er unbeaufsichtigt gelassen wird.
- Den Motor ausschalten und den Stecker herausziehen, wenn die Maschine nicht verwendet, gereinigt, von einem Platz zu einem anderen verschoben wird oder wenn die Klinge ausgetauscht oder justiert wird.
- Wenn die Stromversorgung unterbrochen oder das Verlängerungskabel beschädigt ist, die Maschine sofort abschalten und den Stecker aus der Steckdose ziehen.
- Den Rasenmäher regelmäßig prüfen und warten. Den Rasenmäher nur von einer Vertragswerkstatt reparieren lassen.
- Wenn das Stromkabel beschädigt ist, dieses nur von einem autorisierten Servicezentrum reparieren oder austauschen lassen.
- Prüfen, dass alle Grasschnitte und Schmutz aus den Ventilatoröffnungen entfernt worden sind.
- Den Mäher außerhalb der Reichweite von Kindern und gebrechlichen Menschen lagern, wenn er nicht in Gebrauch ist.
- usw. Siedeln Sie sie an einen sicheren Ort um.
- Beim Anstoßen eines Fremdkörpers oder bei Verwicklung mit diesem den Motor stoppen, vom Stromnetz trennen und sofort auf Schäden prüfen. Schaden beheben, bevor es zu weiterem Gerätebetrieb kommt.
- Den Rasenmäher nicht mit losen oder beschädigten Teilen betreiben.
- Nicht gegen harte Objekte mähen. Dies könnte den Bediener verletzen und die Maschine beschädigen.
- Hände, Gesicht und Füße von allen beweglichen Teilen fernhalten.
- Wenn möglich, das Schneiden von nassem Gras vermeiden.
- Lassen Sie beim Mähen auf abschüssigem Boden angemessene Sorgfalt walten. Achten Sie auf Ihren Halt und tragen Sie rutschfeste Schuhe. Entlang des Gefälles mähen, nicht auf- und abwärts. Nicht an steilen Hängen mähen. Besonders vorsichtig beim Richtungswechsel an Hängen sein; über den Rasenmäher stellen, um Verletzungsgefahr zu vermeiden.
- Den Rasenmäher niemals barfuß oder beim Tragen offener Sandalen oder von Canvas-Schuhen bedienen.
- Beim Mähen die Maschine nicht Körperichtung ziehen.
- Beim Mähen das Kabel vom Mäher entfernt halten. Ihre Arbeitsrichtung sollte immer weg vom Stromanschluss sein. In geraden Linien mähen, nicht in Kreisen.



WARNUNG: Um das Risiko zu reduzieren, den Stecker aus der Steckdose ziehen und bei Bedarf nur das empfohlene Zubehör verwenden. Ansonsten kann es zu Personenschäden kommen.

- Die Maschine nicht in beengten oder schlecht belüfteten Räumen oder in Anwesenheit brennbarer und/oder explosiver Substanzen, wie Flüssigkeiten, Gase und Pulver einschalten.
- Den Rasenmäher immer stoppen und vom Netz trennen, wenn das Schneiden verzögert ist, wenn der Graskasten geleert wird oder beim Laufen von einem Schneidort zum nächsten.
- Keine Straßen oder Schotterwege überqueren, wenn die Maschine noch läuft.
- Die Maschine nicht durch Ziehen am Stromkabel fortbewegen. Immer den Handgriff verwenden.
- Bei Verwendung der Maschine eine ausgeglichene und stabile Haltung bewahren.
- Sicherstellen, dass der zu schneidende Bereich frei von Schnüren, Steinen und Schmutz ist. Objekte entfernen, die während des Schneidens geworfen oder sich um den Schneidmechanismus wickeln könnten. Den zu mähenden Bereich sorgfältig auf Wildtiere prüfen, wie Igel, Frösche
- Hände und Füße immer von rotierenden Teilen fernhalten.
- Den Graskasten häufig auf Verschleiß oder Abnutzung prüfen.
- Die Maschine nach dem Gebrauch von der Stromversorgung trennen und auf Schäden prüfen. Bei den leisesten Zweifeln Rücksprache mit einem autorisierten Servicezentrum halten.
- Die Maschine nur gemäß den in diesem Handbuch gegebenen Anweisungen verwenden.
- Regelmäßig prüfen, dass die Muttern, Bolzen, Schrauben und sonstige Befestigungen fest und sicher sind. Den Rasenmäher frei von Gras, Blättern und sonstigem Schmutzaufbau halten.
- Den Rasenmäher beim Einschalten des Motors nicht neigen, außer, wenn der Rasenmäher zum Start geneigt werden muss. In diesem Fall nicht mehr neigen als absolut notwendig und nur den Teil anheben, der vom Bediener entfernt

liegt. Immer sicherstellen, dass beide Hände in Betriebsposition sind, bevor der Rasenmäher zurück auf den Boden gestellt wird.

- Die Maschine nicht reparieren oder auf innere Teile zugreifen. Nur autorisierte Servicezentren nutzen.
- Nicht ablenken lassen und immer auf das konzentrieren, was Sie tun.
- Gesunden Menschenverstand anwenden. Die Maschine niemals verwenden, wenn Sie müde oder krank sind oder unter Einfluss von Alkohol oder sonstigen Drogen stehen.
- Diese Anweisungen aufbewahren. Häufig Bezug darauf nehmen und sie zur Anleitung anderer Benutzer verwenden. Beim Ausleihen des Rasenmähers auch diese Anweisungen ausleihen.
- Der Bediener oder Benutzer ist verantwortlich für Unfälle oder Gefahren, die für andere Menschen oder deren Eigentum auftreten.
- Die Nichteinhaltung von Bedienungsanweisungen und Sicherheitsvorschriften in dieser Bedienungsanleitung kann in schweren Verletzungen resultieren. Vor dem Starten oder Bedienen dieses Geräts das Handbuch lesen.
- Einen Augenschutz tragen. Immer einen Gehörschutz tragen. Einen Atemschutz tragen.
- Starten Sie das Gerät nicht, wenn Sie vor der Auswurföffnung stehen.
- Halten Sie die Messer an, wenn das Gerät für den Transport gekippt werden muss, wenn Sie andere Flächen als Gras überqueren, und wenn Sie das Gerät zum und vom Einsatzort bringen.
- Vermeiden Sie den Betrieb des Geräts in nassem Gras.
- Tragen Sie bei der Bedienung des Geräts immer festes Schuhwerk und lange Hosen. Vermeiden Sie das Tragen von locker sitzender Kleidung, von Kleidung mit herabhängenden Bändern oder von Krawatten.
- Halten Sie stets Abstand zur Auswurföffnung.
- Das Gerät niemals mit defekten Schutzvorrichtungen oder Abschirmungen oder ohne Sicherungseinrichtungen betätigen, z. B. Ablenkbleche und/oder Grasfangvorrichtungen.
- Der Grasfangkorb ist mit einer Grasfüllmengenanzeige ausgestattet, welche die Menge des gemähten Grasses anzeigt. Solange der Grasfangkorb noch nicht voll ist, bleibt diese Anzeige geöffnet. Wenn der Grasfangkorb voll ist, schließt sich die Anzeige. Hören Sie in diesem Fall sofort auf zu mähen und leeren Sie

den Grasfangkorb. Diese Anzeige ist nur eine grobe Richtlinie, deren Funktionalität von den Bedingungen im Grasfangkorb abhängt.

Elektrische Sicherheit

Beachten beim Benutzen von Elektromaschinen immer die örtlichen Sicherheitsvorschriften bezüglich Feuerrisiko, Elektroschock und Verletzung. Lesen Sie außer den folgenden Hinweisen ebenfalls die Sicherheitsvorschriften im einschlägigen Sonderteil.



Überprüfen Sie immer, ob Ihre Netzspannung der des Typenschildes entspricht.



Gerät der Schutzklasse II – schutzisoliert – kein Schutzkontakt erforderlich.

Austauschen von Kabeln oder Steckern

Wenn die Anschlussleitung beschädigt wird, muss sie durch eine besondere Anschlussleitung ersetzt werden, die vom Hersteller oder seinem Kundendienst erhaltlich ist. Entsorgen Sie alte Kabeln oder Stecker, unmittelbar nachdem Sie durch neue ersetzt sind. Das Anschließen eines Steckers eines losen Kabels an eine Steckdose ist gefährlich.

Verwendung von Verlängerungskabeln

Benutzen Sie nur ein genehmigtes Verlängerungskabel, das der Maschinenleistung entspricht. Die Ader müssen einen Mindestquerschnitt von 1,5 mm² haben. Befindet das Kabel sich auf einem Haspel, muß es völlig abgerollt werden.

2. MASCHINENDATEN

Verwendungszweck

Dieses Produkt ist zum Rasenmähen in häuslichen Umgebungen bestimmt. Der Rasenmäher ist zur Verwendung in privaten Gärten vorgesehen. Der Rasenmäher darf nicht zum Schneiden von Büschen, Hecken oder Sträuchern, zum Schneiden von Rankgewächsen, von bepflanzten Dächern oder von Rasen in Balkonkästen, zum Entfernen (Aufsaugen) von Schmutz von Gehwegen oder zum Zerkleinern von Baum- oder Heckenschnitt verwendet werden. Darüber hinaus darf der Rasenmäher nicht als Motorgrubber zum Ausgleichen von hohen Stellen wie Maulwurfshügeln verwendet werden. Das Gerät darf nur für den vorgeschriebenen Zweck eingesetzt werden. Jede andere Verwendung gilt als Missbrauch.

TECHNISCHE DATEN

Modellnummer	LM502AC
Spannung	230V
Frequenz	50Hz
Leistung	1300 W
Leerlaufdrehzahl	3400/min
Schnittbreite	320 mm
Schnitthöhe	30/50/70mm
Kapazität des Graskastens	30 L
Gewicht	8.5 kg
Schutzstufe	IPX4
Schalldruck (L _{pa})	71.4dB(A), K=2.35dB(A)
Schallleistung (L _{wa})	91.4dB(A), K=2.35dB(A)
Vibrationswert	<2.5m/s ² , K=1.5m/s ²

Vibrationsstufe

Die im dieser Bedienungsanleitung angegebene Vibrationsemissionsstufe wurde mit einem standardisierten Test gemäß EN60335 gemessen; Sie kann verwendet werden, um ein Werkzeug mit einem anderen zu vergleichen und als vorläufige Beurteilung der Vibrationsexposition bei Verwendung des Werkzeugs für die angegebenen Anwendungszwecke

- die Verwendung des Werkzeugs für andere Anwendungen oder mit anderem oder schlecht gewartetem Zubehör kann die Expositionsstufe erheblich erhöhen
- Zeiten, zu denen das Werkzeug ausgeschaltet ist, oder wenn es läuft aber eigentlich nicht eingesetzt wird, können die Expositionsstufe erheblich verringern

Schützen Sie sich vor den Auswirkungen der Vibration durch Wartung des Werkzeugs und des Zubehörs, halten Sie Ihre Hände warm und organisieren Sie Ihren Arbeitsablauf.

BESCHREIBUNG

Die Ziffern im nachstehenden Text verweisen auf die Abbildungen auf Seite 2-5.

1. Oberer Griff
2. Ein-/Aus-Schalter
3. Sicherheitsknopf
4. Steckdose
5. Kabelzugentlastung
6. Kabelhalter

7. Tragegriff
8. Rad
9. Radabdeckung
10. Grasfangkorb
11. Grasfangkorbdeckel
12. Grasfangkorbabdeckung
13. Grasfüllmengenanzeige
14. Unterer Griff
15. Griffknopf
16. Grasfangkorb-Tragegriff

3. MONTAGE

Ziehen Sie vor allen Arbeiten an der Maschine den Netzstecker aus der Steckdose.

Anbringen des unteren Griffs (Abb. A, B, C)

1. Führen Sie den unteren Griff (14) in das dafür vorgesehene Loch am Rasenmähergehäuses ein, siehe Abbildung B. Stellen Sie sicher, dass das Loch im unteren Griff (14) an dem Loch im Rasenmähergehäuse ausgerichtet ist.
2. Setzen Sie die Schraube in das Loch ein und drehen Sie sie im Uhrzeigersinn fest, siehe Abb. C.
3. Wiederholen Sie diese Schritte für den anderen unteren Griff (14).

Anbringen des oberen Griffs (Abb. A, D, E, F)

1. Setzen Sie die Kabelzugentlastung (5) auf die rechte Seite des oberen Griffs (1), siehe Abb. D.
2. Befestigen Sie den oberen Griff (1) mit den mitgelieferten Schrauben und Griffknöpfen (15) am unteren Griff (14), siehe Abb. E. Achten Sie darauf, dass sich der Ein-/Ausschalter (2) auf der rechten Seite befindet, wenn Sie hinter dem Rasenmäher stehen.
3. Befestigen Sie das Kabel mit den Kabelhaltern (6) am Griff, siehe Abb. F.

Hinweis: Wenn die Griffknöpfe (15) gelöst wurden, kann der obere Griff (1) zur Aufbewahrung des Rasenmähers heruntergeklappt werden. Achten Sie dabei darauf, dass das Stromkabel nicht eingeklemmt wird.

Montage der Räder (Abb. A, G)

1. Befestigen Sie ein Rad (8) an der Achse. Setzen Sie anschließend eine der mitgelieferten Metallscheiben auf die Achse.
2. Führen Sie den mitgelieferten Metallsplint in die Öffnung der Achse ein. Klappen Sie anschließend

- den Metallsplint um die Achse, siehe Abb. G.
- Montieren Sie die Radabdeckung (9) am Rad (8). Achten Sie darauf, dass die Kunststoffstifte an der Radabdeckung (9) an den Löchern des Rads (8) ausgerichtet sind.
 - Wiederholen Sie diese Schritte für die anderen Räder.

Anbringen des Grasfangkorbs (Abb. A, H, I, J, K)

Der Rasenmäher kann mit oder ohne Grasfangkorb verwendet werden. Beachten Sie jedoch, dass beim Mähen ohne Grasfangkorb der Grasfangkorbdeckel (11) heruntergeklappt werden muss. Betreiben Sie den Mäher nicht mit hochgeklapptem Deckel.

- Befestigen Sie die Grasfangkorb-Tragegriff (16) an der Grasfangkorbabdeckung (12), siehe Abbildung H.
- Verbinden Sie die beiden Hälften des Grasfangkorbs (10) wie in Abbildung I gezeigt.
- Befestigen Sie die Grasfangkorbabdeckung (12) an dem zusammengebauten Grasfangkorb (10), siehe Abbildung J.
- Heben Sie den Grasfangkorbdeckel (11) an und befestigen Sie den zusammengebauten Grasfangkorb am Rasenmäher. Achten Sie darauf, dass die Vertiefungen im Grasfangkorb richtig an den Haltern des Rasenmähergehäuses ausgerichtet sind.

Hinweis: Der Grasfangkorb ist mit einer Grasfüllmengenanzeige (13) ausgestattet, welche die Menge des gemähten Grases anzeigt. Solange der Grasfangkorb noch nicht voll ist, bleibt diese Anzeige geöffnet. Wenn der Grasfangkorb voll ist, schließt sich die Anzeige. Hören Sie in diesem Fall sofort auf zu mähen und leeren Sie den Grasfangkorb. Diese Anzeige ist nur eine grobe Richtlinie, deren Funktionalität von den Bedingungen im Grasfangkorb abhängt.

Ersetzen des Schneidmessers (Abb. A, P)



Ziehen Sie vor allen Arbeiten an der Maschine den Netzstecker aus der Steckdose.



Tragen Sie beim Ersetzen des Schneidmessers Schutzhandschuhe. Verletzungsgefahr beim Berühren des Schneidmessers.



Verwenden Sie nur vom Hersteller empfohlene Schneidmesser.

- Nehmen Sie den Grasfangkorb ab.
- Drehen Sie den Rasenmäher auf die Seite.
- Halten Sie das Schneidmesser mit Schutzhandschuhen fest.
- Drehen Sie die Befestigungsschraube des Schneidmessers zum Lösen gegen den Uhrzeigersinn, siehe Abbildung P.
- Ersetzen oder schärfen Sie das Schneidmesser.
- Zum Anbringen des Schneidmessers gehen Sie in umgekehrter Reihenfolge vor (die Löcher im Schneidmesser müssen auf den Spindelstiften sitzen).
- Das Schärfen oder Ersetzen des Schneidmessers sollte am besten von einer qualifizierten Person durchgeführt werden. Nur Originalteile verwenden.

Alle Defekte sollten von einer vom Hersteller autorisierten Servicewerkstatt behoben werden.

4. BETRIEB



Vor Gebrauch immer eine Sichtprüfung zu machen, um festzustellen, dass die Klingen, Messerschrauben und Schneidmesser nicht verschlissen oder beschädigt sind. Den Strom ausgeschaltet lassen und die Stromversorgung trennen. Verschlissene oder beschädigte Klingen und Schrauben in Sets austauschen, um das Gleichgewicht zu halten.

Einstellen der Schnitthöhe (Abb. A, L, M)



Schalten Sie das Gerät aus, ziehen Sie den Stecker und warten Sie, bis das Messer zum Stillstand gekommen ist. Es besteht Verletzungsgefahr.

Je nach bevorzugter Schnitthöhe können Sie die Radbaugruppe auf eine von drei Positionen einstellen.

- Legen Sie dazu den Rasenmäher auf die Seite.
- Fassen Sie die Radachse an beiden Seiten an.
- Ziehen Sie gleichmäßig an der Achse und lassen Sie sie in einer der drei Kerben einrasten, siehe Abbildung L. Achten Sie darauf, dass die linke und rechte Seite der Achse in derselben Kerbe einrasten. Wiederholen Sie diesen Schritt für beide Achsen. Stellen Sie sicher, dass die Vorder- und Hinterachse in der gleichen Kerbe eingerastet sind, damit der Rasenmäher parallel zum Rasen schneidet.

4. Jede Kerbenposition entspricht einer Schnitthöhe, siehe Abbildung M.
- Position 1 entspricht einer Schnitthöhe von 30 mm.
 - Position 2 entspricht einer Schnitthöhe von 50 mm.
 - Position 3 entspricht einer Schnitthöhe von 70 mm.

Hinweis: Für den ersten Schnitt der Saison sollte eine höhere Schnitthöhe gewählt werden.

Sichern des Netzkabels (Abb. A, N)

Befestigen Sie das Kabel wie in Abbildung N gezeigt in der Kabelzugentlastung (5).

Ein-/Ausschalten des Geräts (Abb. A, O)



Den Rasenmäher nicht starten, wenn er in langem Gras steht.

- Um die Maschine zu starten, halten Sie die Sicherheitstaste (3) gedrückt und drücken den Ein-/Ausschalter (2). Zum Arbeiten halten Sie den Ein-/Ausschalter (2) gedrückt und lassen den Sicherheitsknopf (3) los.
- Um die Maschine auszuschalten, lassen Sie den Ein-/Ausschalter (2) los und warten Sie, bis sich das Schneidmesser nicht mehr dreht.

Immer von den Kabeln weg arbeiten, damit diese nicht durchgeschnitten werden, siehe Abbildung Q.

5. WARTUNG

Wartung

Ihr Rasenmäher ist darauf ausgelegt, über einen langen Zeitraum mit einem Minimum an Wartung betrieben zu werden. Ein fortwährend zufriedenstellender Betrieb hängt von einer ordnungsgemäße Mäherpflege und regelmäßiger Reinigung ab.

- Den Rasenmäher sauber und trocken halten.
- Regelmäßig einen Flachscharer verwenden, um Gras und Schmutz vom Rasenmäher zu entfernen.
- Zum Reinigen des Rasenmähers nur milde Seife und ein feuchtes Tuch verwenden. Niemals Flüssigkeit in das Werkzeug gelangen lassen und keine Teile des Werkzeugs in Flüssigkeit tauchen. Kein scheuer- oder lösemittelbasiertes Reinigungsmittel verwenden.

UMWELTSCHUTZ



Schadhafte und/oder zu entsorgende elektrische oder elektronische Werkzeuge und Geräte müssen an den dafür vorgesehenen Recycling-Stellen abgegeben werden.

Nur für EG-Länder

Entsorgen Sie Elektrowerkzeuge nicht über den Hausmüll. Entsprechend der EU-Richtlinie 2012/19/EG über Elektro- und Elektronik-Altgeräte sowie der Umsetzung in nationales Recht müssen Elektrowerkzeuge, die nicht mehr im Gebrauch sind, getrennt gesammelt und umweltschonend entsorgt werden.

GARANTIE

VONROC-Produkte werden nach den höchsten Qualitätsstandards entwickelt und sind für den gesetzlich festgelegten Zeitraum, ausgehend von dem ursprünglichen Kaufdatum, garantiert frei von Fehlern in Material und Ausführung. Sollte das Produkt in diesem Zeitraum aufgrund von Material- und/oder Verarbeitungsmängeln Fehler aufweisen, wenden Sie sich bitte direkt an VONROC Kundendienst.

Folgende Umstände sind von der Garantie ausgeschlossen:

- Reparaturen und oder Änderungen an der Maschine, die durch nicht-autorisierte Servicestellen vorgenommen oder versucht wurden.
- Normale Abnutzung und Verschleiß.
- Das Werkzeug wurde übermäßig beansprucht, missbräuchlich verwendet oder falsch gewartet.
- Es wurden keine Original-Ersatzteile verwendet.

Dies stellt die einzige Gewährleistung des Unternehmens dar, sowohl ausdrücklich als auch implizit. Es gibt keine anderen ausdrücklichen oder stillschweigenden Garantien, die über das hier Genannte hinausgehen, einschließlich der stillschweigenden Garantien der Marktgängigkeit oder Eignung für einen bestimmten Zweck. In keinem Fall ist VONROC haftbar für Neben- oder Folgeschäden. Die Rechtsmittel des Händlers beschränken sich auf Reparatur oder Ersatz fehlerhafter Einheiten oder Teile.

Am Produkt und am Benutzerhandbuch können Änderungen vorgenommen werden. Die technischen Daten können sich ohne Vorankündigung ändern.

1. VEILIGHEIDSVOORSCHRIFTEN

Lees de bijgesloten veiligheidswaarschuwingen, de aanvullende veiligheidswaarschuwingen en de instructies. Het niet opvolgen van de veiligheidswaarschuwingen kan elektrische schokken, brand en/of ernstig letsel tot gevolg hebben. Bewaar de veiligheidswaarschuwingen en instructies als naslagwerk voor later.

De volgende symbolen worden gebruikt in de gebruikershandleiding of op het product:



Lees de gebruikershandleiding!



Gevaar van letsel



Gevaar voor elektrische schokken



Draag gehoorbescherming.



Draag altijd een veiligheidsbril!



Houd rekening met de scherpe bladen. Bladen blijven ronddraaien nadat de motor is uitgeschakeld – Trek de stekker uit het stopcontact voordat u onderhoudswerkzaamheden uitvoert of als het snoer is beschadigd.



Houd omstanders, vooral kinderen en huisdieren, op een afstand van meer dan 10 m.



Houd het netsnoer weg bij de snijbladen.



De gazonmaaier mag niet worden gebruikt wanneer niet de gehele grasopvangbak of de beschermkap is geplaatst.



Gebruik de gazonmaaier niet in de regen en laat de machine niet buiten staan wanneer het regent.



Dubbel geïsoleerd voor extra veiligheid.



Voldoet aan alle relevante Europese richtlijnen.



Aanduiding van gevaar, waarschuwing of aanwijzing voor veilig gebruik.



Gooi het product niet weg in containers die daarvoor niet geschikt zijn.



Het gegarandeerde geluidsvermogensniveau LWA = 96 dB(A)

ALGEMENE VEILIGHEIDSVOORSCHRIFTEN



**WAARSCHUWING! Lees alle veiligheids-
waarschuwingen en alle instructies.** Het niet opvolgen van onderstaande instructies kan leiden tot een elektrische schok, brand en/of ernstig persoonlijk letsel.

Bewaar deze instructies.

De term “elektrisch gereedschap” in onderstaande waarschuwingen heeft betrekking op zowel apparatuur met een vaste elektriciteitskabel als op apparatuur met een accu (draadloze apparatuur).

1) Werkgebied

- a) **Zorg voor een opgeruimde en goed verlichte werkomgeving.** Rommelige en donkere werkomgevingen leiden tot ongelukken
- b) **Gebruik elektrisch gereedschap nooit in een omgeving waar explosiegevaar bestaat, zoals in de nabijheid van ontvlambare vloeistoffen, gassen, dampen of andere stoffen.** Elektrische gereedschappen kunnen vonken veroorzaken, die deze stoffen tot ontbranding kunnen brengen.
- c) **Wanneer u elektrisch gereedschap gebruikt, houd dan kinderen en omstanders op afstand.** Wanneer u wordt afgeleid, kunt u de controle over het gereedschap verliezen.

2) Elektrische veiligheid

- a) **Stekkers van elektrische gereedschappen moeten probleemloos passen op het stopcontact. Breng nooit wijzigingen aan in of aan de stekker. Gebruik geen adapters voor geaarde elektrische gereedschappen.** Standaardstekkers en passende stopcontacten verkleinen de kans op een elektrische schok.
- b) **Voorkom lichamelijk contact met geaarde oppervlakken van bijvoorbeeld pijpen, leidingen, radiatoren, fornuizen en koelkasten.** Wanneer uw lichaam geaard is, wordt de kans op een elektrische schok groter.
- c) **Stel elektrische gereedschappen nooit**

bloot aan regen of vocht. Wanneer er water binnendringt in een elektrisch gereedschap, wordt de kans op een elektrische schok groter.

- d) **Gebruik het snoer niet om het elektrisch gereedschap te dragen, te verplaatsen of de stekker uit het stopcontact te trekken. Bescherm het snoer tegen olie, warmte, scherpe randen en bewegende delen.**
Beschadigde of vastzittende snoeren vergroten de kans op een elektrische schok.
- e) **Wanneer u elektrische gereedschappen buiten gebruikt, gebruik dan een verlengkabel die geschikt is voor buitengebruik.** Door een kabel te gebruiken die geschikt is voor buitengebruik, wordt de kans op een elektrische schok kleiner.
- f) **Gebruik een aardlekbeveiliging (RCD) als niet te voorkomen is dat een powertool moet worden gebruikt in een vochtige omgeving.** Gebruik van een RCD vermindert het risico van elektrische schokken.
- 3) Persoonlijke veiligheid**
- a) **Blijf altijd alert, kijk goed wat u doet en gebruik uw gezonde verstand wanneer u een elektrisch gereedschap gebruikt. Gebruik geen elektrische gereedschappen wanneer u moe bent, of drugs, alcohol of medicijnen hebt gebruikt.** Eén moment van onachtzaamheid bij het gebruik van elektrische gereedschappen kan ernstige verwondingen tot gevolg hebben.
- b) **Gebruik persoonlijke beschermingsmiddelen. Draag altijd een veiligheidsbril.** Een gepast gebruik van veiligheidsvoorzieningen, zoals een stof masker, speciale werkschoenen met antislipzolen, een veiligheidshelm en gehoorbescherming verkleinen de kans op persoonlijk letsel.
- c) **Voorkom dat het gereedschap per ongeluk wordt gestart. Zorg dat de schakelaar op de UITpositie staat, voordat u de stekker in het stopcontact steekt.** Draag elektrisch gereedschap nooit met uw vinger op de schakelaar en steek ook nooit de stekker van ingeschakelde elektrische gereedschappen in het stopcontact: dit leidt tot ongelukken.
- d) **Verwijder alle instel en andere sleutels uit het elektrisch gereedschap voordat u hem inschakelt.** Instel en andere sleutels aan een ronddraaiend onderdeel van het elektrisch gereedschap kunnen tot verwondingen leiden.
- e) **Zorg dat u nooit uw evenwicht kunt verliezen;**

houd altijd twee voeten stevig op de vloer.

Hierdoor kunt u het elektrisch gereedschap in onverwachte situaties beter onder controle houden.

- f) **Zorg dat u geschikte kleding draagt. Draag geen loshangende kleding of sieraden. Houd uw haar, kleding en handschoenen uit de buurt van bewegende delen.** Loshangende kleding, sieraden en lang haar kunnen vast komen te zitten in bewegende delen.
- g) **Wanneer er voorzieningen zijn voor de aansluiting van stofafzuiginstallaties, zorg dan dat ze op de juiste wijze worden aangesloten en gebruikt.** Gebruik van deze voorzieningen vermindert de gevaren die door stof worden veroorzaakt.
- h) **Denk niet dat doordat u gereedschap vaak gebruikt, u wel weet hoe het allemaal werkt en dat u de veiligheidsbeginselen voor het gebruik van het gereedschap wel kunt negeren.** Een onbezonnen actie kan in een fractie van een seconde ernstig letsel tot gevolg hebben.
- 4) Gebruik en onderhoud van elektrisch gereedschap**
- a) **Oefen geen overmatige kracht uit op elektrisch gereedschap. Gebruik het juiste gereedschap voor uw specifieke toepassing.** Met het juiste elektrische gereedschap voert u de taak beter en veiliger uit wanneer dit op de snelheid gebeurt waarvoor het apparaat is ontworpen.
- b) **Gebruik nooit elektrisch gereedschap waarvan de AAN/UITschakelaar niet werkt.** Ieder elektrisch gereedschap dat niet kan worden in en uitgeschakeld met de schakelaar is gevaarlijk en moet worden gerepareerd.
- c) **Trek de stekker uit het stopcontact voordat u wijzigingen aanbrengt aan elektrische gereedschappen, accessoires verwisselt of het elektrisch gereedschap opbergt.** Wanneer u zich aan deze preventieve veiligheidsmaatregelen houdt, beperkt u het risico dat het gereedschap per ongeluk wordt gestart.
- d) **Berg elektrisch gereedschap dat niet in gebruik is op buiten bereik van kinderen en laat personen die niet bekend zijn met het gereedschap of deze instructies het apparaat niet gebruiken.** Elektrisch gereedschap is gevaarlijk in de handen van ongeofende gebruikers.
- e) **Zorg voor een goed onderhoud van elektrisch gereedschap. Controleer of bewegende delen op de juiste wijze zijn vastgezet. Controleer ook of er geen onderdelen defect zijn of**

- dat er andere omstandigheden zijn die van invloed kunnen zijn op de werking van het gereedschap. Laat het gereedschap bij beschadigingen repareren vóór gebruik.** Veel ongelukken worden veroorzaakt door slecht onderhoud van het gereedschap.
- f) **Zorg dat snij en zaagwerktuigen scherp en schoon blijven.** Goed onderhouden snij en zaagwerktuigen met scherpe randen zullen minder snel vastlopen en zijn eenvoudiger onder controle te houden.
- g) **Gebruik alle elektrische gereedschappen, accessoires, bitjes etc., zoals aangegeven in deze instructies en op de wijze waarvoor het gereedschap is ontworpen. Houd daarbij rekening met de werkomstandigheden en de uit te voeren taak.** Gebruik van elektrisch gereedschap voor handelingen die afwijken van de taken waarvoor het apparaat is ontworpen kunnen leiden tot gevaarlijke situaties.
- h) **Houd handgrepen en greepoppervlakken droog, schoon en vrij van olie en vet.** Gladde handgrepen en greepoppervlakken maken veilig werken en controle over het gereedschap in onverwachte situaties onmogelijk.
- 5) Gebruik en onderhoud accugereedschap**
- a) **Laad alleen op met de lader die door de fabrikant is gespecificeerd.** Een lader die voor een bepaalde accu geschikt is, kan brand veroorzaken wanneer deze met een andere accu wordt gebruikt.
- b) **Gebruik elektrisch gereedschap alleen met de speciaal hiervoor bedoelde accu's.** Gebruik van andere accu's kan kans op letsel en brand geven.
- c) **Wanneer de accu niet in gebruik is, houd deze dan uit de buurt van andere metalen voorwerpen zoals paperclips, munten, sleutels, spijkers, schroeven of andere kleine metalen voorwerpen die een verbinding tussen twee polen kunnen maken.** Kortsluiting tussen de accupolen kan brandwonden of brand veroorzaken.
- d) **Wanneer de accu niet juist wordt gebruikt, kan er vloeistof uit lopen; raak dit niet aan. Wanneer dit per ongeluk wel gebeurt, spoel dan met water. Wanneer de vloeistof in de ogen komt, moet u een arts raadplegen.** De vloeistof uit de accu kan irritaties of brandwonden veroorzaken.
- e) **Gebruiken niet een accu of gereedschap dat beschadigd is of gemodificeerd.** Beschadigde of gemodificeerde accu's kunnen onvoorspelbaar gedrag vertonen, wat brand, explosie of een risico van letsel met zich meebrengt.
- f) **Stel een accu over het gereedschap niet bloot aan open vuur of een uitzonderlijk hoge temperatuur.** Blootstelling aan vuur of een temperatuur hoger dan 130 °C, kan een explosie veroorzaken. NB De temperatuur van "130 °C" kan worden vervangen door de temperatuur van "265 °F".
- g) **Houd u aan alle instructies voor het laden en laad de accu of het gereedschap niet op buiten het temperatuurbereik dat in de instructies wordt aangeduid.** Op een onjuiste wijze laden of laden bij temperaturen buiten het aangeduide bereik kan de accu beschadigen en het risico van brand doen toenemen.
- 6) Service**
- a) **Laat uw gereedschap onderhouden door een gekwalificeerde onderhoudstechnicus die alleen gebruikmaakt van identieke vervangingsonderdelen.** Dit zorgt ervoor dat de veiligheid van de powertool intact blijft.

AANVULLENDE VEILIGHEIDSINSTRUCTIES VOOR GAZONMAAIERS

- Gebruik deze gazonmaaier uitsluitend met een aardlekschakelaar (Residual Current Device - RCD) met een schakelstroom van niet meer dan 30 mA in het circuit.
- Als een verlengsnoer wordt gebruikt, controleer dan dat het geschikt is voor gebruik buitenshuis en dat het als zodanig is gemarkeerd. De aanbevolen afmeting van een verlengsnoer is dat van het type H05VV-F of H05RN-F, minimaal 1,5 mm² en maximaal 10 meter lang.
- Rol voor gebruik uw verlengsnoer volledig uit zodat oververhitting en verlies van efficiency van de grasmaaier wordt voorkomen. Wanneer u de kabel opruimt, rol deze dan met beleid op zodat er geen knikken in komen.
- Het is niet de bedoeling dat dit apparaat wordt gebruikt door personen (waaronder kinderen) met verminderde fysieke, zintuiglijke of psychische vermogens, of die het ontbreekt aan ervaring en kennis, tenzij zij onder toezicht staan of instructies krijgen over het gebruik van het apparaat van iemand die verantwoordelijk is voor hun veiligheid. Kinderen moeten onder toezicht staan zodat zij beslist niet met het apparaat kunnen spelen.



WAARSCHUWING: Nadat u de machine hebt uitgeschakeld, blijft het snijblad nog enkele seconden ronddraaien.

- Inspecteer vaak de conditie van het snijblad. Een beschadigd blad moet onmiddellijk worden vervangen. Neem alle vereiste voorzorgsmaatregelen wanneer u het blad vervangt.
- Controleer voor gebruik het netsnoer en verlengsnoer op tekenen van beschadiging of veroudering. Raakt een snoer tijdens het gebruik beschadigd, trek dan onmiddellijk de stekker van het snoer uit het stopcontact.
- **RAAK HET SNOER PAS AAN WANNEER U DE STEKKER UIT HET STOPCONTACT HEBT GETROKKEN.**
- Sluit een beschadigd snoer niet aan op de stroomvoorziening en raak een beschadigd snoer niet aan, voordat de stekker uit het stopcontact is getrokken. Een beschadigd snoer kan contact met onderdelen die onder spanning staan, veroorzaken.
- Gebruik de gazonmaaier niet als het snoer beschadigd of versleten is.
- Lees de instructies aandachtig door. Leer de bedieningsfuncties en het juiste gebruik van de apparatuur kennen.
- Houd het verlengsnoer weg bij de snijbladen.
- Draag bescherming van ogen en gehoor. Draag een stofmasker als de werking van de gazonmaaier het opwaaien van stof of deeltjes veroorzaakt.
- Laat nooit kinderen, mensen met een beperking of mensen die deze instructies niet kennen, deze gazonmaaier gebruiken.
- Werk nooit met de gazonmaaier terwijl er mensen, vooral kinderen of mensen met een beperking, of huisdieren, bij u in de buurt zijn.
- Werk uitsluitend met de gazonmaaier bij daglicht of goed kunstlicht.
- Werk nooit met de gazonmaaier wanneer de grondplaat beschadigd is.
- Houd, wanneer u de machine start of wanneer de machine in bedrijf is, het maaigedeelte weg bij uw lichaamsdelen, vooral uw handen en voeten.
- Start de machine niet wanneer deze niet in een positie gereed voor gebruik staat.
- Inspecteer steeds voor ieder gebruik de gazonmaaier op losse of beschadigde onderdelen. Gebruik de machine pas weer wanneer aanpas-

singen en reparaties zijn uitgevoerd.

- Gebruik alleen door de fabrikant aanbevolen vervangende onderdelen en accessoires.
- Verbreek altijd de verbinding van de gazonmaaier met de stroomvoorziening, wanneer u de machine onbeheerd achterlaat.
- Schakel de motor uit en trek de stekker uit het stopcontact wanneer de machine niet wordt gebruikt, wanneer de machine wordt schoongemaakt, van de ene plaats naar de andere wordt verplaatst of wanneer het maaiblad wordt gewisseld of afgesteld.
- Als de stroomvoorziening wordt onderbroken of het verlengsnoer beschadigd raakt, schakel de machine dan onmiddellijk uit en trek de stekker uit het stopcontact.
- Inspecteer en onderhoud de gazonmaaier regelmatig. Laat de gazonmaaier uitsluitend repareren door een geautoriseerde servicemonteur.
- Is het netsnoer beschadigd, laat het dan uitsluitend door een geautoriseerd servicecentrum repareren.
- Controleer dat alle grasresten en vuilresten uit de ventilatie-openingen zijn verwijderd. Berg de gazonmaaier, wanneer deze niet in gebruik is, op buiten bereik van kinderen en mensen met een beperking.



WAARSCHUWING: Beperk het risico, trek de stekker uit het stopcontact, gebruik alleen aanbevolen accessoires, omdat anders persoonlijk letsel kan ontstaan.

- Schakel de machine niet in in een gesloten of slecht geventileerde ruimte of in de aanwezigheid van brandbare en/of explosieve stoffen zoals ontvlambare vloeistoffen, gassen en poeders.
- Zet de gazonmaaier altijd stil en schakel de stroomvoorziening naar de machine uit, wanneer het gras maaien wordt onderbroken, de grasopvangbak wordt geleegd of wanneer u van de ene maailocatie naar de andere loopt.
- Steek geen wegen of grindpaden over wanneer de machine nog loopt.
- Verplaats de machine niet door aan de elektriciteitskabel te trekken. Gebruik altijd de handgreep.
- Blijf in evenwicht en stevig op beide voeten staan wanneer u de machine gebruikt.
- Controleer dat het terrein dat wordt gemaaid vrij

- is van draden, stenen en vuil. Verwijder voorwerpen die tijdens het maaien kunnen worden weggeslingerd of die zich rond het maaiemechanisme kunnen wikkelen. Controleer het te maaien gebied zorgvuldig op dieren, zoals egels, kikkers, enz. En verplaats ze naar een veilige locatie
- Als u een voorwerp raakt of erin verstrikt raakt, stop dan de motor en verbreek onmiddellijk de verbinding met de stroomvoorziening zodat u de schade kunt inspecteren. Repareer eventuele schade voordat u de machine weer in gebruik neemt.
 - Werk niet met de gazonmaaier met beschadigde of losse onderdelen.
 - Gebruik de maaier niet op harde voorwerpen. Hierdoor zou de gebruiker gewond kunnen raken en de machine beschadigd kunnen raken.
 - Houd uw handen, gezicht en voeten weg bij alle bewegende onderdelen.
 - Vermijd, als dat mogelijk is, het maaien van nat gras.
 - Ga voorzichtig te werk wanneer u op een hellend oppervlak werkt. Let er goed op dat u stevig op uw voeten staat en draag anti-slip schoeisel. Werk langs de helling en niet omhoog en omlaag. Werk niet op steile hellingen. Ga vooral voorzichtig te werk wanneer u van richting verandert op hellingen, blijf aan de hoge kant van de maaimachine staan, zodat het risico van letsel wordt voorkomen.
 - Werk nooit op blote voeten met de gazonmaaier of met open sandalen of canvas schoenen aan uw voeten.
 - Maai niet door de machine naar u toe te trekken.
 - Houd tijdens het maaien de kabel weg bij de gazonmaaier. U moet werken in de richting van het elektriciteitspunt af. Maai in rechte lijnen, niet in cirkels.
 - Houd altijd uw handen en voeten weg bij de draaiende onderdelen.
 - Controleer de grasopvangbak regelmatig op slijtage of beschadiging.
 - Verbreek na gebruik de verbinding van de machine met de stroomvoorziening en controleer de machine op beschadiging. Neem bij de geringste twijfel contact op met een geautoriseerd servicecentrum.
 - Gebruik de machine uitsluitend volgens de instructies die in deze handleiding worden gegeven.
 - Controleer regelmatig dat de bouten, moeren, schroeven en andere bevestigingen vastzitten en veilig zijn. Houd de gazonmaaier vrij van gras, bladeren en opeenhoping van ander vuil.
 - Kantel de gazonmaaier niet wanneer u de motor inschakelt, behalve als de gazonmaaier moet worden gekanteld voor het starten. Kantel de machine in dat geval niet meer dan absoluut noodzakelijk en til alleen het deel op dat verwijderd is van de gebruiker. Breng de maaimachine pas weer terug naar de grond wanneer beide handen in de positie voor de bediening van de machine zijn.
 - Probeer niet te machine te repareren of toegang te krijgen tot interne onderdelen. Gebruik uitsluitend geautoriseerde servicecentra.
 - Laat u niet afleiden en concentreer u altijd op wat u aan het doen bent.
 - Gebruik uw gezond verstand. Werk nooit met de machine wanneer u moe bent, u zich niet lekker voelt of onder invloed bent van alcohol of andere drugs.
 - Bewaar deze instructies. Raadpleeg ze vaak en gebruik ze voor de instructie van andere gebruikers. Leent u deze machine uit, verstrek dan ook deze instructies.
 - Degene die de machine bedient of de gebruiker is aansprakelijk voor ongelukken en gevaarlijke situaties die zich voordoen voor andere mensen of hun bezittingen.
 - Worden deze bedieningsinstructies of veiligheidsmaatregelen niet gevolgd, dan kan dat ernstig letsel tot gevolg hebben. Lees de handleiding voordat u deze machine start of in gebruik neemt.
 - Draag gezichtsbescherming. Draag gehoorbescherming. Draag bescherming van de luchtwegen.
 - Start de machine niet wanneer u voor de uitstortopening staat.
 - Stop de maaiblاد(en) als machine moet worden gekanteld voor vervoer, wanneer u oppervlakken oversteekt die geen gras zijn, en wanneer u de machine van en naar het terrein vervoert, waar u de machine gebruikt.
 - U kunt de machine beter niet in nat gras gebruiken.
 - Draag terwijl u met de machine werkt, altijd stevig schoeisel en een lange broek. Draag geen kleding die een losse pasvorm heeft of loshangende koorden of banden heeft.
 - Blijf te allen tijde uit de buurt van de uitstortopening.

- Werk nooit met de machine wanneer beschermkappen niet goed functioneren, of zonder veiligheidsvoorzieningen, bijvoorbeeld omleiders en/of de grasopvangbak.
- De grasopvangbak is voorzien van een grasniveau-indicator, die laat zien hoeveel gemaaid gras er in de bak zit. Zolang de grasopvangbak niet vol is, blijft de indicator geopend. Wanneer de grasopvangbak vol is, sluit de indicator zich. U moet dan onmiddellijk stoppen met grasmaaïen en de grasopvangbak leegmaken. De indicator is slechts een ruwe indicatie en de functionaliteit ervan hangt af van de toestand in de grasopvangbak.

Elektrische veiligheid

Neem bij het gebruik van elektrische machines altijd de plaatselijk geldende veiligheidsvoorschriften in acht in verband met brandgevaar, gevaar voor elektrische schokken en lichamelijk letsel. Lees behalve onderstaande instructies ook de veiligheidsvoorschriften in het apart bijgevoegde veiligheidskatern door.



Controleer altijd of uw netspanning overeenkomt met de waarde op het typeplaatje.



Klasse II apparaat - Dubbel geïsoleerd - een geaarde stekker is niet noodzakelijk.

Bij vervanging van snoeren of stekkers

Wanneer het netsnoer beschadigd raakt, dan dient het vervangen te worden door een speciaal netsnoer dat verkrijgbaar is bij de fabrikant of de customer service van de fabrikant. Gooi oude snoeren of stekkers direct weg zodra ze door nieuwe exemplaren zijn vervangen. Het is gevaarlijk om de stekker van een los snoer in een stopcontact te steken.

Bij gebruik van verlengsnoeren

Gebruik uitsluitend een goedgekeurd verlengsnoer, dat geschikt is voor het vermogen van de machine. De aders moeten een doorsnede hebben van minimaal 1.5 mm². Wanneer het verlengsnoer op een haspel zit, rol het snoer dan helemaal af.

2. MACHINE INFORMATIE

Bedoeld gebruik

Dit product is ontworpen voor het maaïen van gazons in woonomgevingen. De gazonmaaier is bedoeld voor prive tuinen thuis. Met de gazonmaaier mogen geen struiken, heggen of heesters te knippen, het inkorten van vegetatie, begroeide daken of gras dat groeit op terrassen, voor het schoonmaken (stofzuigen) van vuil en afval van trottoirs, of voor het hakselen van snoeiafval van bomen of heggen. Bovendien mag de gazonmaaier niet worden gebruikt als motorisch aangedreven cultivator van het uitvlakken van hogere delen, zoals molshopen. De apparatuur mag alleen worden gebruikt voor het voorgeschreven doel. Alle andere toepassingen worden geacht te zijn verkeerd gebruik van de gazonmaaier.

TECHNISCHE SPECIFICATIES

Modelnr.	LM502AC
Spanning	230V
Frequentie	50Hz
Vermogen	1300 W
Onbelaste snelheid	3400/min
Kniplengte	320 mm
Kniphoopte	30/50/70mm
Capaciteit grasopvangbak	30 L
Gewicht	8.5 kg
Productieniveau	IPX4
geluidsdruk (Lpa)	71.4dB(A), K=2.35dB(A)
geluidsdruk (Lwa)	91.4dB(A), K=2.35dB(A)
Trillingswaarde	<2.5m/s ² , K=1.5m/s ²

Trillingsniveau

Het trillingsemissieniveau, dat in deze gebruiksaanwijzing wordt vermeld, is gemeten in overeenstemming met een gestandaardiseerde test volgens EN60335; deze mag worden gebruikt om twee machines met elkaar te vergelijken en als voorlopige beoordeling van de blootstelling aan trilling bij gebruik van de machine voor de vermelde toepassingen - gebruik van de machine voor andere toepassingen, of met andere of slecht onderhouden accessoires, kan het blootstellingsniveau aanzienlijk verhogen

- wanneer de machine is uitgeschakeld of wanneer deze loopt maar geen werk verricht, kan dit het blootstellingsniveau aanzienlijk reduceren.

Bescherm uzelf tegen de gevolgen van trilling door de machine en de accessoires te onderhouden, uw handen warm te houden en uw werkwijze te organiseren.

BESCHRIJVING

De nummers in de tekst verwijzen naar de illustraties op pagina 2-5.

1. Bovenste handgreep
2. Aan/uit-peddelschakelaar
3. Veiligheidsknop
4. Stopcontact
5. Trekontlasting van de kabel
6. Kabelhouder
7. Draaghandgreep
8. Wiel
9. Wielkap
10. Grasopvangmand
11. Deksel grasopvangbak
12. Kap grasopvangbak
13. Grasniveau-indicator
14. Onderste handgreep
15. Knop voor handgreep
16. Draaghandgreep grasopvangbak

3. ASSEMBLAGE



Voor u werk aan de machine uitvoert, moet u eerst de stekker uit het stopcontact trekken.

De onderste handgreep monteren (Afb. A, B, C)

1. Steek de onderste handgreep (14) in het daarvoor bestemde gat in de gazonmaaier, zoals wordt getoond in Afb. B. Let erop dat de onderste handgreep (14) uitkomt tegenover het gat in de behuizing van de gazonmaaier.
2. Steek de schroef in het gat en draai de schroef naar rechts vast, zoals wordt getoond in Afb. C.
3. Herhaal deze stappen voor de andere onderste handgreep (14).

De bovenste handgreep monteren (Afb. A, D, E, F)

1. Plaats de kabeltrekontlasting (5) aan de rechterkant van de bovenste handgreep (1) zoals weergegeven in Afb. D.

2. Bevestig de bovenste handgreep (1) aan de onderste handgreep (14) met behulp van de bijgeleverde bouten en handgreepknoppen (15) zoals weergegeven in Afb. E. Zorg ervoor dat de aan / uit-schakelaar (2) zich aan de rechterkant bevindt wanneer staan achter de grasmaaier.
3. Bevestig de kabel aan de handgreep met behulp van de kabelhouders (6), zoals weergegeven in Afb. F.

NB: Wanneer de handgreepknoppen (15) zijn losgedraaid, kunt u de bovenste handgreep (1) omlaag klappen en de gazonmaaier opbergen. Let erop dat de elektriciteitskabel niet bekneld raakt.

De wielen monteren (Afb. A, G)

1. Bevestig een wiel (8) op de as. Plaats daarna de meegeleverde metalen ringen op de as.
2. Steek de meegeleverde metalen splitpen in de opening van de as. Vouw daarna de metalen splitpen rond de as, zoals wordt getoond in Afb. G.
3. Monteer de wielkap (9) op het wiel (8). Controleer dat de kunststof pennen op de wielkap (9) uitkomen tegenover de gaten in het wiel (8).
4. Herhaal deze stappen voor de andere wielen.

De grasopvangbak monteren (Afb. A, H, I, J, K)

U kunt de gazonmaaier met en zonder de grasopvangbak gebruiken. Bedenk wel dat wanneer u maait zonder de grasopvangbak, de deksel (11) van de grasopvangbak omlaag moet staan. Werk niet met de maaimachine terwijl de deksel van de uitstortopening omhoog staat.

1. Monteer de handgreep (16) van de grasopvangbak op de kap (12) van de grasopvangbak, zoals wordt getoond in Afb. I.
2. Voeg de twee helften van de grasopvangmand (10) samen, zoals wordt getoond in Afb. I.
3. Monteer de kap (12) van de grasopvangbak op de grasopvangmand (10), die in elkaar is gezet, zoals wordt getoond in Afb. J.
4. Licht de deksel (11) van de grasopvangbak op en bevestig de grasopvangbak, die in elkaar is gezet, op de gazonmaaier. Controleer dat de inkepingen in de grasopvangbak goed tegenover de houders op de behuizing van de gazonmaaier uitkomen.

NB: de grasopvangbak is voorzien van een grasniveau-indicator (13), die laat zien hoeveel gemaaid

gras er in de bak zit. Zolang de grasopvangbak niet vol is, blijft de indicator geopend. Wanneer de grasopvangbak vol is, sluit de indicator zich. U moet dan onmiddellijk stoppen met grasmaaien en de grasopvangbak leegmaken. De indicator is slechts een ruwe indicatie en de functionaliteit ervan hangt af van de toestand in de grasopvangbak.

Het maaiblad vervangen (Afb. A, P)



Voor u werk aan de machine uitvoert, moet u eerst de stekker uit het stopcontact trekken.



Draag beschermende handschoenen wanneer u het maaiblad vervangt. Gevaar voor persoonlijk letsel wanneer u het maaiblad aanraakt.



Gebruik alleen bladen die door de fabrikant worden aanbevolen.

1. De grasopvangbak verwijderen.
2. Draai de maaimachine op z'n kant.
3. Houd het maaiblad stevig vast, terwijl u de beschermende handschoenen draagt.
4. Draai vervolgens de bevestigingsschroef van het maaiblad naar links los, zoals wordt getoond in Afb. P.
5. Het maaiblad vervangen of slijpen.
6. Plaats het maaiblad en volg daarbij de hierboven beschreven procedure in omgekeerde volgorde (gaten in het maaiblad moeten op de pennen van de as worden gezet).
7. U kunt het slijpen en vervangen van het maaiblad het beste overlaten aan een gekwalificeerd iemand. Er kunnen het beste alleen originele onderdelen worden gebruikt.

Alle defecten moeten worden gerepareerd door een door de fabrikant geautoriseerde servicewerkplaats.

4. BEDIENING



Voer altijd een visuele inspectie uit voordat u het gereedschap gebruikt, om te zien of de snijbladen, de bouten van de snijbladen en het zwaard niet versleten of beschadigd zijn. Houd het apparaat uitgeschakeld en verbreek de verbinding met de stroomvoorziening. Vervang versleten of beschadigde snijbladen en bouten in sets, zodat het gereedschap in balans blijft.

De maaihoogte afstellen (Afb. A, L, M)



Schakel de apparatuur uit, trek de stekker uit het stopcontact en wacht tot het maaiblad tot stilstand is gekomen. Risico persoonlijk letsel.

U kunt de wielen, afhankelijk van de maaihoogte die uw voorkeur heeft, in één van de volgende drie standen afstellen.

1. Leg de gazonmaaier op z'n zijkant.
2. Pak de wielas aan beide zijden vast.
3. Trek gelijkmatig aan de as en steek de as in één vande drie inkepingen, zoals wordt getoond in Afb. L. Let erop dat de linkerzijde en de rechterzijde van de as in dezelfde inkeping moeten zijn geplaatst. Herhaal deze stap voor beide assen. Controleer dat de voor- en de achteras in dezelfde inkeping zijn gemonteerd, zodat de gazonmaaier evenwijdig aan het gazon maait.
4. Iedere inkeping hoort bij een bepaalde maaihoogte, zoals wordt getoond in Afb. M. Stand 1 hoort bij een maaihoogte van 30 mm. Stand 2 hoort bij een maaihoogte van 50 mm. Stand 3 hoort bij een maaihoogte van 70 mm.

NB: U kunt het beste een grotere maaihoogte selecteren voor de eerste maaibeurt van het seizoen.

Het elektriciteits snoer vastzetten (Afb. A, N)

Plaats de kabel in de trekcontasting (5) van de kabel, zoals wordt getoond in Afb. N.

De machine in-/uitschakelen (Afb. A, O)



Start de maaimachine niet in lang gras.

- U kunt de machine starten door op de veiligheidsknop (3) te drukken en deze knop ingedrukt te houden en op de Aan/Uit-schakelaar (2) te drukken. U kunt, terwijl u de aan/uit-schakelaar (2) vasthoudt, de veiligheidsknop (3) loslaten.
- U kunt de machine stoppen door de aan/uit-schakelaar (2) los te laten, wacht vervolgens tot het maaiblad tot stilstand is gekomen.

Werk altijd van de kabels af zodat u ze niet kunt doorsnijden, zoals wordt getoond in Afb. Q.

5. ONDERHOUD

Onderhoud

De maaimachine is zo ontworpen dat zij met een minimum aan onderhoud lange tijd dienst kan doen. Voortdurend gebruik naar tevredenheid is afhankelijk van de juiste verzorging van de maaimachine en regelmatige reiniging.

- Houd de maaimachine schoon en droog.
- Verwijder regelmatig met een botte schraper gras en vuil van de maaimachine.
- Maak de maaimachine schoon met slechts een milde zeepoplossing en een vochtige doek. Laat nooit vloeistoffen in het gereedschap doordringen en dompel nooit een onderdeel van het gereedschap onder in vloeistof. Gebruik nooit een schoonmaakmiddel op basis van een oplosmiddel of een schuurmiddel.

- Normale slijtage.
- De machine is misbruikt, verkeerd gebruikt of slecht onderhouden.
- Er zijn niet-originele reserveonderdelen gebruikt

Dit vormt de enige garantie opgesteld door het bedrijf zowel expliciet als impliciet. Er bestaan geen andere garanties expliciet of impliciet welke verder gaan dan deze garantie, inclusief impliciete garanties van verkoopbaarheid en geschiktheid voor bepaalde doeleinden. In geen enkel geval kan VONROC aansprakelijk worden gesteld voor incidentele schade of gevolgschade. Reparaties van dealers zijn gelimiteerd tot de reparatie of vervanging van defecte producten of onderdelen.

Het product en de gebruikershandleiding zijn onderhevig aan wijzigingen. Specificaties kunnen zonder opgaaf van redenen worden gewijzigd.

MILIEU



Defecte en/of afgedankte elektrische of elektronische gereedschappen dienen ter verwerking te worden aangeboden aan een daarvoor verantwoordelijke instantie.

Uitsluitend voor EG-landen

Werp elektrisch gereedschap niet weg bij het huisvuil. Conform de Europese Richtlijn 2012/19/EG voor Afgedankte Elektrische en Elektronische Apparatuur en de implementatie ervan in nationaal recht moet niet langer te gebruiken elektrisch gereedschap gescheiden worden verzameld en op een milieuvriendelijke wijze worden verwerkt.

GARANTIE

VONROC producten zijn ontworpen volgens de hoogste kwaliteitsstandaarden en gegarandeerd vrij van defecten, zowel materieel als fabrieksfouten, tijdens de wettelijk vastgestelde garantieperiode vanaf de eerste aankoopdatum. Mocht het product tijdens deze periode gebreken vertonen veroorzaakt door defecte materialen en/of fabrieksfouten, neem dan rechtstreeks contact op met VONROC.

De volgende situaties vallen niet onder de garantie:

- Er zijn reparaties of aanpassingen aan de machine uitgevoerd, of er is een poging daartoe ondernomen, door een nietgeautoriseerd servicecentrum.

1. CONSIGNES DE SÉCURITÉ

En plus des avertissements de sécurité suivants, veuillez également lire les avertissements de sécurité additionnels ainsi que les instructions. Le non-respect des avertissements de sécurité et des instructions peut entraîner une décharge électrique, un incendie et/ou des blessures graves. Veuillez conserver les avertissements de sécurité et les instructions pour consultation ultérieure.

Les symboles suivants sont utilisés dans le manuel d'utilisation ou apposés sur le produit:



Lisez le manuel d'utilisation!



Risque de blessures



Risque de décharge électrique



Portez des protections auditives.



Portez toujours des lunettes de protection!



Attention aux lames affûtées. Les lames continuent à tourner après l'arrêt du moteur – Débrancher la prise du secteur avant l'entretien ou si le cordon est endommagé.



Tenir les autres personnes, notamment les enfants et les animaux, à une distance supérieure à 10 m.



Tenir le cordon d'alimentation éloigné des lames de coupe.



La tondeuse ne doit pas être utilisée sans le bac à herbe ou le carter de protection.



Ne pas utiliser sous la pluie ni laisser la tondeuse à l'extérieur en cas de pluie.



Double isolation pour une protection supplémentaire.



Respecter toutes les directives européennes correspondantes.



Dangers, avertissements ou précautions indiqués.



Ne pas jeter le produit dans des conteneur inappropriés.



Le niveau de puissance sonore garanti LWA= 96 dB(A)

CONSIGNES GÉNÉRALES DE SÉCURITÉ



AVERTISSEMENT! Veuillez lire l'intégralité des avertissements de sécurité et des instructions. Le nonrespect de toutes les instructions indiquées cidessous peut entraîner un risque de choc électrique, d'incendie et/ou de blessures graves.

Conservez ces instructions.

Le terme "appareil électrique" mentionné dans tous les avertissements cidessous se rapporte à un appareil électrique qui se branche au réseau électrique (grâce à un câble d'alimentation) ou à un appareil électrique (sans fil) fonctionnant grâce à une batterie.

1) Espace de travail

- Veillez toujours à garder votre espace de travail propre et bien éclairé.** Les espaces mal rangés et sombres peuvent être la cause d'accidents.
- N'utilisez pas les appareils électriques dans des environnements susceptibles d'explosion, par exemple en présence de liquides inflammables, de gaz ou de particules.** Les appareils électriques provoquent des étincelles qui peuvent enflammer les particules des émanations.
- Veillez à garder éloignés les enfants et les personnes se trouvant dans votre voisinage, lors de l'utilisation d'un appareil électrique.** Les distractions peuvent vous faire perdre le contrôle de l'appareil.

2) Mesures de sécurité électriques

- Les prises des appareils électriques doivent être raccordées à la prise murale correspondante. Ne modifiez jamais la prise de l'appareil, de quelque façon que ce soit. N'utilisez pas d'adaptateurs qui mettent les appareils électriques à la terre (mise à la masse).** Des prises non modifiées et branchées à la prise murale correspondante réduiront les risques de choc électrique.

- b) **Évitez le contact direct avec les surfaces mises à la terre ou mises à la masse comme les canalisations, les radiateurs, les cuisinières et les réfrigérateurs.** En effet, le risque de choc électrique s'accrut si votre corps est mis à la terre ou à la masse.
 - c) **N'utilisez pas d'outils électriques dans des environnements pluvieux ou humides.** Si de l'eau s'introduit dans un appareil électrique, le risque de choc électrique augmentera.
 - d) **N'utilisez pas le câble de manière abusive. N'utilisez jamais le câble pour transporter, tirer ou débrancher l'appareil électrique. Veillez à garder le câble éloigné des sources de chaleur, des huiles, des rebords coupants ou des pièces actionnées.** Les câbles endommagés ou entremêlés augmentent le risque de choc électrique.
 - e) **Lorsque un appareil est utilisé à l'extérieur, utilisez uniquement un câble prolongateur prévu à cet effet.** L'utilisation d'un câble à usage extérieur réduit le risque de choc électrique.
 - f) **Si vous êtes contraint d'utiliser un outil électrique dans un environnement humide, utilisez une alimentation protégée par un dispositif à courant résiduel (RCD).** L'utilisation d'un RCD réduit le risque de décharge électrique.
- 3) Sécurité personnelle**
- a) **Restez vigilant, gardez un œil sur ce que vous faites et utilisez votre sens commun lors de l'utilisation d'un appareil électrique. N'utilisez pas un appareil électrique si vous êtes fatigué ou si vous êtes sous l'influence de drogues, d'alcool ou si vous prenez des médicaments.** Un moment d'inattention lors de l'utilisation des appareils électriques peut entraîner des blessures graves.
 - b) **Utilisez un équipement de protection personnelle. Protégez-vous toujours les yeux.** Les équipements de protection, tels qu'un masque à poussière, des chaussures antidérapantes, des protections auditives ou un casque de sécurité, utilisés dans de bonnes conditions, réduiront le risque de blessures.
 - c) **Prévenez tout démarrage involontaire. Assurez-vous que l'interrupteur est sur la position "arrêt avant de brancher l'appareil.** En effet, le transport des appareils électriques en gardant vos doigts sur l'interrupteur, ou le branchement de ces appareils en ayant l'interrupteur sur "marche accidents.
 - d) **Retirez les clés de réglage ou les clés de vis de réglage avant d'allumer l'appareil électrique.** Une clé de vis de réglage ou une clé, laissée sur une pièce en mouvement de l'appareil électrique, peut entraîner des lésions corporelles.
 - e) **Ne pas se précipiter. Gardez toujours vos pieds à plat et gardez votre équilibre.** Ceci permet de mieux contrôler l'appareil électrique dans des situations imprévues.
 - f) **Habillez-vous convenablement. Ne portez pas de vêtements lâches ou de bijoux. Gardez vos cheveux, vêtements et gants éloignés des pièces actionnées.** En effet, ces derniers peuvent être pris dans les pièces en action.
 - g) **Si les appareils sont fournis pour la connexion des équipements d'évacuation et de récupération de la poussière, assurez-vous que ces derniers soient correctement connectés et utilisés.** L'utilisation de ces appareils peut réduire les risques liés à la poussière.
 - h) **Ne pensez pas être familiarisé avec l'outil après l'avoir utilisé à de nombreuses reprises, au point de ne plus rester vigilant et d'en oublier les consignes de sécurité.** Toute action imprudente peut engendrer de graves blessures en une fraction de seconde.
- 4) Utilisation et entretien d'un appareil électrique**
- a) **Ne forcez pas l'appareil électrique. Utilisez l'appareil électrique adéquat pour votre application.** Un appareil électrique correctement choisi assurera un meilleur travail et un travail sans danger, au rythme auquel il a été conçu.
 - b) **N'utilisez pas l'appareil électrique si l'interrupteur marche/arrêt ne fonctionne pas.** Un appareil électrique qui ne peut pas être commandé par l'interrupteur de contrôle est dangereux et doit être réparé.
 - c) **Débranchez la prise du bloc d'alimentation avant d'effectuer des réglages, de changer des accessoires, ou de ranger les appareils électriques.** Ces mesures de sécurité préventives réduiront le risque de démarrage involontaire de l'appareil électrique.
 - d) **Rangez les appareils électriques arrêtés hors de la portée des enfants et ne laissez aucune personne, non familiarisée avec l'outil ou ces instructions, utiliser l'appareil électrique.** Les appareils électriques sont dangereux entre les mains d'utilisateurs non formés.
 - e) **Entretenez les appareils électriques. Vérifiez**

tout défaut d'alignement et l'enchaînement des pièces actionnées, la rupture de ces dernières, et les autres conditions qui peuvent affecter le fonctionnement des appareils électriques.

En cas de dommages, faites réparer l'appareil électrique avant de le réutiliser. Nombreux sont les accidents provoqués par des appareils électriques mal entretenus.

- f) **Veillez à garder les outils coupants aiguisés et propres.** Des outils coupants correctement entretenus avec des lames aiguisées sont moins susceptibles de se bloquer et sont plus faciles à contrôler.
 - g) **Utilisez l'appareil électrique, les accessoires et les embouts, etc., conformément à ces instructions et de la manière prévue pour le type spécifique de l'appareil électrique, en prenant en compte les conditions de travail et le travail à effectuer.** L'utilisation de l'appareil électrique dans des applications différentes de celles prévues peut entraîner des situations dangereuses.
 - h) **Gardez les poignées et les surfaces de préhension sèches, propres et exemptes d'huile et de graisse.** Des poignées et des surfaces de préhension glissantes ne permettent pas de manipuler et de contrôler l'outil correctement en cas de situations inattendues.
 - h) **Gardez les poignées et les surfaces de préhension sèches, propres et exemptes d'huile et de graisse.** Des poignées et des surfaces de préhension glissantes ne permettent pas de manipuler et de contrôler l'outil correctement en cas de situations inattendues.
- 5) Utiliser et soigner les outils à batterie**
- a) **Rechargez la batterie uniquement avec le chargeur spécifié par le fabricant.** Un chargeur adapté à une certaine batterie peut être cause de danger d'incendie quand on l'utilise avec une batterie différente.
 - b) **Utilisez chaque outil uniquement avec la batterie conçue pour lui.** L'utilisation de toute autre batterie peut être cause de danger de blessure ou d'incendie.
 - c) **Lorsque une batterie n'est pas en usage, gardez-la hors d'atteinte d'objets métalliques tels que les trombones, pièces de monnaie, clés, clous, vis et autres petits objets métalliques pouvant faire le contact entre une borne et l'autre.** Un court-circuit entre les bornes de la batterie peut être cause de brûlures ou d'incendie.

- d) **Dans des circonstances extrêmes, du liquide peut gicler hors de la batterie ; évitez tout contact. En cas de contact accidentel, rincez à l'eau. En cas de contact du liquide avec les yeux, consultez un médecin.** Le liquide qui gicle d'une batterie peut causer irritations ou brûlures.
- e) **N'utilisez pas un bloc-batterie ou un outil endommagé ou modifié.** Une batterie endommagée ou altérée peut avoir un comportement imprévisible qui peut conduire à un incendie, une explosion ou un risque de blessure.
- f) **N'exposez pas le bloc-batterie ou l'outil au feu ou à des températures excessives.** L'exposition au feu ou à des températures dépassant 130 °C peut provoquer une explosion. REMARQUE La température de "130°C" peut être remplacé par la température de "265°F".
- g) **Respectez les instructions pour la charge et ne rechargez pas le bloc-batterie ou l'outil à une plage de températures hors de celle spécifiée dans les instructions.** Une charge mal effectuée ou à des températures hors de la plage spécifiée peut endommager la batterie et augmente le risque d'incendie.

6) Maintenance

- a) **L'entretien de votre outil électrique doit être confié à un réparateur qualifié qui utilise uniquement des pièces de rechange identiques aux pièces d'origine.** Cela permet d'assurer la sécurité de l'outil électrique.

CONSIGNES DE SÉCURITÉ SUPPLÉMENTAIRES RELATIVES AUX TONDEUSES À GAZON

- Utiliser uniquement cette tondeuse à gazon si un disjoncteur à courant résiduel (RCD) avec un courant de déclenchement de 30 mA maximum est installé sur le circuit électrique.
- En cas d'utilisation d'une rallonge, s'assurer qu'elle convient à une utilisation à l'extérieur et qu'elle porte le marquage approprié. La rallonge recommandée est une rallonge de type H05VV-F ou H05RN-F, d'au moins 1,5 mm² de section et de 10 mètres de long maximum.
- Dérouler complètement la rallonge électrique avant l'utilisation pour éviter la surchauffe et la perte de rendement de la tondeuse. Lors du rangement du câble, l'enrouler soigneusement et éviter les noeuds.
- Cet appareil n'est pas conçu pour être utilisé par des personnes (y compris des enfants) aux

capacités physiques, sensorielles ou intellectuelles réduites ou qui manquent d'expérience et de connaissances, à moins qu'elles ne soient supervisées ou qu'elles aient été informées sur la façon sûre d'utiliser l'appareil, par une personne responsable de leur sécurité. Les enfants doivent être surveillés afin de garantir qu'ils ne jouent pas avec l'appareil.



AVERTISSEMENT: *Après l'arrêt de la machine, la lame de coupe continue à tourner pendant quelques secondes.*

- Contrôler fréquemment l'état de la lame de coupe. Une lame endommagée doit être remplacée immédiatement. Suivre toutes les précautions requises lors du remplacement de la lame.
- Avant l'utilisation, contrôler l'absence de signes d'endommagement ou d'usure sur le câble d'alimentation et la rallonge. Si le cordon est endommagé durant l'utilisation, le débrancher immédiatement de l'alimentation électrique.
- **NE PAS TOUCHER PAS LE CÂBLE AVANT DE L'AVOIR DÉBRANCHÉ DE L'ALIMENTATION ÉLECTRIQUE.**
- Ne pas brancher un cordon d'alimentation endommagé à l'alimentation électrique ni toucher un cordon endommagé avant de l'avoir débrancher de l'alimentation électrique. Un cordon endommagé peut causer un contact avec des parties sous tension.
- Ne pas utiliser la tondeuse si le cordon est endommagé ou usé.
- Lire attentivement les instructions. Se familiariser avec les commandes et avec l'utilisation correcte de l'équipement.
- Tenir la rallonge électrique éloignée des lames de coupe.
- Porter une protection oculaire et auditive. Porter une protection contre la poussière si la tonte cause le soulèvement de poussière ou de particules.
- Ne jamais laisser utiliser cette tondeuse aux enfants, personnes informées ou personnes ne connaissant pas ces instructions.
- Éviter d'utiliser la tondeuse si des personnes, notamment des enfants, personnes informées ou animaux, sont à proximité.
- Utiliser la tondeuse à la lumière du jour ou avec un bon éclairage artificiel.
- Ne jamais utiliser la tondeuse si la base est

endommagée.

- Lors du démarrage et lorsque la machine est en marche, tenir la section de coupe éloignée de toute partie du corps, notamment les mains et les pieds.
- Ne pas démarrer la machine si elle ne se trouve pas en position d'utilisation.
- Inspecter soigneusement la tondeuse pour vérifier l'absence de pièces desserrées ou endommagées avant chaque utilisation. Ne pas utiliser l'appareil avant d'avoir effectué les ajustements ou réparations.
- Utiliser uniquement les pièces de rechange et accessoires recommandés par le fabricant.
- Toujours débrancher la tondeuse du secteur si elle est laissée sans surveillance.
- Arrêter le moteur et débrancher la fiche lorsque la machine n'est pas utilisée, lorsqu'elle est nettoyée, déplacée ou lors du remplacement ou du réglage de la lame.
- En cas d'interruption de l'alimentation ou si la rallonge électrique est endommagée, arrêter immédiatement la machine et débrancher la fiche de la prise d'alimentation.
- Inspecter et entretenir régulièrement la tondeuse. Faire réparer la tondeuse par un réparateur agréé uniquement.
- Si le cordon d'alimentation est endommagé, le faire réparer ou remplacer uniquement par un centre de service autorisé.
- Vérifier que toute l'herbe coupée et la saleté ont été éliminées des fentes d'aération.
- Lorsqu'elle n'est pas utilisée, ranger la tondeuse hors de portée des enfants et des personnes infirmes.



AVERTISSEMENT: *Afin de réduire les risques, débrancher la fiche du secteur et utiliser uniquement les accessoires recommandés selon les besoins, sous peine de blessures.*

- Ne pas mettre en marche la machine dans des lieux clos ou mal aérés ni en présence de substances inflammables et/ou explosives comme les liquides, gaz et poudres.
- Toujours arrêter la tondeuse et couper l'alimentation si la coupe est retardée, pour vider le bac de ramassage ou pour passer d'un lieu de coupe à un autre.
- Ne pas passer sur les routes ou les chemins en gravier lorsque la machine est en fonction.

- Ne pas déplacer la machine en tirant sur le câble électrique. Toujours utiliser la poignée.
- Maintenir un positionnement équilibré et stable durant l'utilisation de la machine.
- S'assurer que la zone à tondre est exempte de fils, pierres et débris. Retirer tout objet qui pourrait être projeté durant la coupe ou qui pourrait s'enrouler autour du mécanisme de coupe. Contrôler soigneusement la zone à tondre pour vérifier l'absence de hérissons, grenouilles, etc. et les déplacer dans un lieu sûr
- Si un objet étranger est heurté ou s'enchevêtre, arrêter le moteur et débrancher immédiatement l'alimentation électrique pour vérifier les dégâts. Réparer tout dégât avant de reprendre l'utilisation.
- Ne pas utiliser la tondeuse avec des pièces desserrées ou endommagées.
- Ne pas couper contre des objets durs. Cela pourrait causer des blessures à l'opérateur et des dégâts à la machine.
- Tenir les mains, le visage et les pieds éloignés de toutes les parties mobiles.
- Si possible, éviter de couper l'herbe mouillée.
- Prendre les précautions nécessaires en cas de tonte sur un terrain en pente. Faire attention au positionnement des pieds et porter des chaussures antidérapantes. Tondre en suivant le contour de la pente, pas de bas en haut ni de haut en bas. Ne pas tondre sur les pentes raides. Faire particulièrement attention lors du changement de direction sur les pentes et se tenir au-dessus de la tondeuse pour éviter les blessures.
- Ne jamais utiliser la tondeuse sans chaussures ou en portant des sandales ouvertes ou des chaussures en toile.
- Ne pas tondre en tirant la machine vers soi.
- Lors du déplacement, tenir le câble éloigné de la tondeuse. La direction de travail doit toujours s'éloigner du point d'alimentation. Tondre en lignes droites, ne pas effectuer de cercles.
- Toujours tenir les mains et les pieds éloignés des parties rotatives.
- Contrôler régulièrement l'absence d'usure et de détérioration sur le bac de ramassage.
- Après l'utilisation, débrancher la machine de l'alimentation et contrôler la présence de dégâts. En cas de moindre doute, consulter le centre de service autorisé.
- Utiliser uniquement la machine conformément aux instructions fournies dans ce manuel.
- Contrôler régulièrement que les écrous, boulons, vis et autres raccords sont serrés et sûrs. Tenir la tondeuse exempte d'accumulation d'herbe, de feuilles et autres débris.
- Ne pas incliner la tondeuse lors de la mise en marche du moteur, sauf si la tondeuse doit être inclinée pour le démarrage. Dans ce cas, ne pas l'incliner plus que le nécessaire et soulever uniquement la partie éloignée de l'opérateur. Toujours s'assurer que les deux mains sont en position d'utilisation avant de reposer la tondeuse au sol.
- Ne pas tenter de réparer la machine ni d'accéder aux parties internes. Se rendre uniquement dans les centres de services autorisés.
- Ne pas se distraire et toujours rester concentré sur l'activité.
- Faire preuve de bon sens. Ne jamais utiliser la machine en cas de fatigue, maladie ou sous l'influence d'alcool ou autres drogues.
- Conserver ces instructions. Les consulter régulièrement et s'en servir pour instruire les autres utilisateurs. Si cet appareil est loué à une autre personne, fournir également ces instructions.
- L'opérateur ou l'utilisateur sont responsables des accidents ou risques pour les autres personnes ou leur propriété.
- Le non-respect des instructions d'utilisation et des consignes de sécurité présentes dans ce manuel d'instructions peut causer de graves blessures. Lire le manuel avant de démarrer ou d'utiliser cet appareil.
- Porter une protection oculaire. Porter une protection auditive. Porter une protection respiratoire.
- Ne démarrez pas la machine si vous vous trouvez devant l'ouverture d'éjection.
- Arrêtez la/les lame(s) si la machine doit être penchée pour la transporter sur des surfaces autres que de l'herbe et pour la transporter d'une zone d'utilisation à une autre.
- Évitez d'utiliser la machine sur de l'herbe humide.
- Veillez à toujours porter des chaussures solides et un pantalon pour utiliser la machine. Ne portez pas de vêtements amples ou qui intègrent des cordons.
- Veillez à toujours garder l'ouverture d'éjection dégagée.
- Ne faites jamais fonctionner la machine si les carters et les boucliers sont défectueux et sans que tous les dispositifs de sécurité soient instal-

- lés, déflecteurs et/ou bac de récupération, etc.
- Le bac à herbe est équipé d'un indicateur du niveau d'herbe, qui indique la quantité d'herbe tondeue. Tant que le bac à herbe n'est pas plein, l'indicateur reste ouvert. Quand le bac à herbe est plein, l'indicateur se ferme. Dans ce cas, il est impératif d'arrêter immédiatement la tonte et de vider le bac à herbe. Cet indicateur n'est qu'un guide approximatif dont le fonctionnement dépend de l'état de l'herbe à l'intérieur du panier.

Consignes de sécurité électrique

Lors d'utilisation de machines électriques, observez les consignes de sécurité locales en vigueur en matière de risque d'incendie, de chocs électriques et de lésion corporelle. En plus des instructions ci-dessous, lisez entièrement les consignes de sécurité contenues dans le cahier de sécurité fourni à part.



Vérifiez toujours si la tension de votre réseau correspond à la valeur mentionnée sur la plaque signalétique.



Machine de la classe II – Double isolation – vous n'avez pas besoin d'une prise avec mise à terre.

En cas de changement de câbles ou de fiches

Si le câble d'alimentation électrique est endommagé, il doit être remplacé par un câble d'alimentation électrique spécial disponible auprès du fabricant ou de son service clientèle. Jetez les vieux câbles ou prises immédiatement après les avoir remplacés par de nouveaux. Il est dangereux de brancher un câble lâche.

En cas d'emploi de câbles prolongateurs

Employez exclusivement un câble prolongateur homologué, dont l'usage est approprié pour la puissance de la machine. Les fils conducteurs doivent avoir une section minimale de 1,5 mm². Si le câble prolongateur se trouve dans un dévidoir, déroulez entièrement le câble.

2. INFORMATIONS SUR LA MACHINE

Utilisation prévue

Ce produit a été conçu pour la tonte des environnements domestiques. La tondeuse à gazon n'est prévue que pour les jardins des habitations privées.

La tondeuse à gazon ne doit pas être utilisée pour tailler les buissons, les haies ou les arbustes, pour couper pour couper la végétation dense, les toits végétaux ou l'herbe des balcons, pour nettoyer (aspirer) la saleté et les débris des allées ou pour hacher les arbres ou les débris de haie. De plus, la tondeuse à gazon ne doit pas être utilisée comme équipement pour tailler les zones hautes des topiaires. L'équipement ne doit être utilisé que pour l'usage auquel il a été destiné. Toute autre utilisation est considérée comme une utilisation incorrecte.

CARACTÉRISTIQUES TECHNIQUES

N° de modèle	LM502AC
Tension	230V
Fréquence	50Hz
Puissance	1300 W
Vitesse à vide	3400/min
Largeur de coupe	320 mm
Hauteur de coupe	30/50/70mm
Capacité du bac de ramassage	30 L
Poids	8.5 kg
Niveau de protection	IPX4
pression sonore (Lpa)	71.4dB(A), K=2.35dB(A)
puissance sonore (Lwa)	91.4dB(A), K=2.35dB(A)
Valeurs de vibrations	<2.5m/s ² , K=1.5m/s ²

Niveau de vibrations

Le niveau de vibrations émises indiqué en ce manuel d'instruction a été mesuré conformément à l'essai normalisé de la norme EN60335; il peut être utilisé pour comparer plusieurs outils et pour réaliser une évaluation préliminaire de l'exposition aux vibrations lors de l'utilisation de l'outil pour les applications mentionnées

- l'utilisation de l'outil dans d'autres applications, ou avec des accessoires différents ou mal entretenus, peut considérablement augmenter le niveau d'exposition
- la mise hors tension de l'outil et sa nonutilisation pendant qu'il est allumé peuvent considérablement réduire le niveau d'exposition

Protégez-vous contre les effets des vibrations par un entretien correct de l'outil et de ses accessoires, en gardant vos mains chaudes et en structurant vos schémas de travail.

DESCRIPTION

Les numéros dans le texte se rapportent aux schémas des pages 2-5.

1. Poignée supérieure
2. Interrupteur marche/arrêt
3. Bouton de sécurité
4. Prise électrique
5. Passe-câble
6. Porte-câble
7. Poignée de transport
8. Roue
9. Enjoliveur
10. Panier du bac à herbe
11. Couvercle du bac à herbe
12. Cache du bac à herbe
13. Indicateur de niveau d'herbe
14. Poignée inférieure
15. Bouton pour la poignée
16. Poignée de transport du bac à herbe

3. MONTAGE



Avant de procéder à une opération quelle qu'elle soit sur la machine, débranchez la prise électrique de la source d'alimentation

Assembler la poignée inférieure (Fig. A, B, C)

1. Insérez la poignée inférieure (14) dans le trou prévu sur le corps de la tondeuse à gazon, comme illustré par la figure B. Veillez à ce que le trou dans la poignée inférieure (14) soit correctement aligné avec le trou dans le corps de la tondeuse.
2. Insérez la vis dans le trou et serrez en tournant dans le sens des aiguilles d'une montre, comme illustré par la figure C.
3. Répétez ces étapes pour l'autre poignée inférieure (14).

Assemblage de la poignée supérieure (Fig. A, D, E, F)

1. Placez le serre-câble (5) sur le côté droit de la poignée supérieure (1) comme indiqué sur la Fig. D.
2. Fixez la poignée supérieure (1) à la poignée inférieure (14), à l'aide des boulons et des boutons de poignée (15) fournis comme indiqué sur la Fig. E. Assurez-vous que l'ensemble de l'interrupteur marche / arrêt (2) est sur le côté droit lorsque debout derrière la tondeuse à gazon.

3. Fixez le câble à la poignée en utilisant les supports de câble (6), comme indiqué sur la Fig. F.

Remarque : Lorsque les boutons de poignée (15) sont desserrés, la poignée supérieure (1) peut être repliée vers le bas pour ranger la tondeuse. Veillez à ne pas coincer le câble d'alimentation.

Monter les roues (Fig. A, G)

1. Fixez une roue (8) sur l'essieu. Installez ensuite une des rondelles métalliques fournies sur l'essieu.
2. Insérez la goupille métallique fendue fournie dans l'ouverture de l'essieu. Repliez ensuite la goupille métallique fendue autour de l'essieu, comme illustré par la Fig. G.
3. Installez l'enjoliveur (9) sur la roue (8). Veillez à ce que les goupilles en plastique sur l'enjoliveur (9) soient correctement alignées avec les trous sur la roue (8).
4. Répétez ces étapes pour les autres roues.

Assembler le bac à herbe (Fig. A, H, I, J, K)

La tondeuse peut être utilisée avec ou sans le bac à herbe. Rappelez-vous cependant que lorsque la tonte est effectuée sans le bac à herbe, le couvercle du bac à herbe (11) doit être abaissé. Ne faites pas fonctionner la tondeuse si le couvercle de la sortie est soulevé.

1. Installez la poignée de transport du bac à herbe (16) sur le cache du bac à herbe (12), comme illustré par la figure H.
2. Assemblez les deux moitiés du panier du bac à herbe (10), comme illustré par la figure I.
3. Installez le cache du bac à herbe (12) sur le panier du bac à herbe assemblé (10), comme illustré par la figure J.
4. Relevez le couvercle du bac à herbe (11) et fixez le bac à herbe assemblé sur la tondeuse. Veillez à ce que les encoches dans le bac d'herbe soient correctement alignées avec les supports sur le corps de la tondeuse.

Remarque : Le bac à herbe est équipé d'un indicateur du niveau d'herbe (13), qui indique la quantité d'herbe tondue. Tant que le bac à herbe n'est pas plein, l'indicateur reste ouvert. Quand le bac à herbe est plein, l'indicateur se ferme. Dans ce cas, il est impératif d'arrêter immédiatement la tonte et de vider le bac à herbe. Cet indicateur n'est qu'un

guide approximatif dont le fonctionnement dépend de l'état de l'herbe à l'intérieur du panier.

Remplacer la lame (Fig. A, P)



Avant de procéder à une opération quelle qu'elle soit sur la machine, débranchez la prise électrique de la source d'alimentation.



Portez des gants de protection pour remplacer la lame. Risque de blessure en cas de contact avec la lame.



N'utilisez que des lames recommandées par le fabricant.

1. Retirez le bac à herbe.
2. Tournez la tondeuse sur le côté.
3. Tenez fermement la lame avec des gants de protection.
4. Tournez la vis qui fixe la lame dans le sens inverse des aiguilles d'une montre pour la desserrer, comme illustré par la Fig. P.
5. Remplacez ou affûtez la lame.
6. Installez la lame, utilisez la procédure décrite ci-dessus dans l'ordre inverse (les trous de la lame doivent être positionnés sur les goupilles de l'axe).
7. Il est préférable de confier l'affûtage ou le remplacement de la lame à une personne qualifiée. N'utilisez que des pièces d'origine.

Tous les défauts doivent être corrigés dans un atelier de réparation agréé par le fabricant.

4. OPERATION



Avant l'utilisation, toujours effectuer une inspection visuelle pour vérifier que les lames, les boulons de lame et l'assemblage de coupe ne sont pas usés ni endommagés. Veiller à tenir l'appareil hors tension et à débrancher l'alimentation. Remplacer les lames et boulons usés ou endommagés en bloc pour maintenir l'équilibre.

Régler la hauteur de coupe (Fig. A, L, M)



Éteignez l'équipement, débranchez la prise et attendez que la lame se soit arrêtée. Il existe sinon un risque de blessure.

En fonction de la hauteur de coupe voulue, vous pouvez régler l'ensemble Roue sur l'une des trois positions possibles.

1. Placez la tondeuse sur le côté.
2. Saisissez l'essieu des deux côtés.
3. Tirez de façon uniforme sur l'essieu et insérez-le dans l'une des trois encoches, comme illustré par la Fig. L. Veillez à ce que les côtés, gauche et droit, de l'essieu soient bien dans des encoches correspondantes. Répétez cette étape pour les deux essieux. Assurez-vous que l'essieu avant et l'essieu arrière soient bien dans les mêmes encoches pour que la tondeuse puisse couper le gazon de façon parallèle.
4. Chaque position des encoches représente une hauteur de coupe, comme le montre la Fig. M. La position 1 équivaut à une hauteur de coupe de 30 mm. La position 2 équivaut à une hauteur de coupe de 50 mm. La position 3 équivaut à une hauteur de coupe de 70 mm.

Remarque : Vous devez choisir une hauteur de coupe haute pour la première tonte de la saison.

Fixer le cordon d'alimentation (Fig. A, N)

Installez le câble dans le passe-câble (5), comme illustré par la Fig. N.

Mettre en marche et éteindre la machine (Fig. A, O)



Ne démarrez pas la tondeuse si elle se trouve dans l'herbe haute.

- Pour démarrer la machine, maintenez le bouton de sécurité (3) enfoncé et appuyez sur l'interrupteur Marche/Arrêt (2). En gardant l'interrupteur Marche/Arrêt (2) enfoncé, vous pouvez relâcher le bouton de sécurité (3).
- Pour éteindre la machine, relâchez l'interrupteur Marche/Arrêt (2) et attendez que la lame s'arrête de tourner.

Avancez toujours en éloignant les câbles de votre trajet pour ne pas les couper, comme illustré par la Fig. Q.

5. ENTRETIEN

Entretien

Cette tondeuse a été conçue pour fonctionner longtemps avec un entretien minimal. Le fonctionnement satisfaisant continu dépend d'un entretien correct de la tondeuse et d'un nettoyage régulier.

- Tenir la tondeuse propre et sèche.
- Utiliser régulièrement un racloir pour éliminer l'herbe et la saleté de la tondeuse.
- Pour nettoyer la tondeuse, utiliser uniquement du savon neutre et un chiffon humide. Ne jamais laisser aucun liquide pénétrer dans l'outil et ne jamais plonger aucune partie de l'outil dans un liquide. Ne pas utiliser de détergent abrasif ou à base de solvant.

ENVIRONNEMENT



Les équipements électroniques ou électriques défectueux ou destinés à être mis au rebut doivent être déposés aux points de recyclage appropriés.

Uniquement pour les pays de l'UE

Ne jetez pas les outils électriques avec les déchets domestiques. Selon la Directive européenne 2012/19/CE relative aux déchets d'équipements électriques et électroniques et sa mise en œuvre dans le droit national, les outils électriques hors d'usage doivent être collectés séparément et mis au rebut de manière écologique.

GARANTIE

Les produits VONROC sont développés aux plus hauts standards de qualité et ils sont garantis contre les défauts de pièces et de main d'oeuvre pendant la durée légale stipulée à partir de la date d'achat d'origine du produit. En cas d'une quelconque panne du produit pendant cette durée qui serait due à un défaut matériel et/ou de main d'oeuvre, contactez directement VONROC.

Les circonstances suivantes ne sont pas prises en charge par la garantie:

- Des réparations ou altérations ont été effectuées ou tentées sur la machine par un centre de réparation non agréé.
- L'usure normale.

- L'outil a été maltraité, mal utilisé ou mal entretenu.
- Des pièces détachées non d'origine ont été utilisées

Ceci constitue l'unique garantie accordée par la société explicitement ou implicitement. Il n'existe aucune autre garantie, explicite ou implicite, qui peut s'étendre au delà du contenu ici présent, y compris les garanties marchandes ou d'adaptation à des fins particulières. En aucun cas VONROC ne sera tenu responsable de dommages accidentels ou consécutifs. Les solutions proposées par les revendeurs devront se limiter à la réparation ou le remplacement des éléments ou pièces non conformes.

Le produit et le manuel d'utilisation sont sujets à modifications. Les spécifications peuvent changer sans préavis.

1. INSTRUCCIONES DE SEGURIDAD

Lea las advertencias de seguridad, las advertencias de seguridad adicionales y las instrucciones adjuntas. De no respetarse las advertencias de seguridad y las instrucciones, podrían producirse descargas eléctricas, incendios y/o lesiones graves. Conserve las advertencias de seguridad y las instrucciones para su posterior consulta.

Los siguientes símbolos se utilizan en el manual de usuario o en el producto:



Lea el manual de usuario!



Riesgo de lesiones personales.



Riesgo de choque eléctrico



Use protectores auditivos.



¡Use siempre protectores oculares!



Tenga cuidado con las cuchillas afiladas. Las cuchillas siguen girando después de apagar el motor. Desconecte el enchufe de la red eléctrica antes de efectuar el mantenimiento o si el cable está dañado.



Mantenga a terceros, especialmente a niños y mascotas, a una distancia superior a 10 m.



Mantenga el cable de alimentación alejado de las cuchillas de corte.



El cortacésped no debe utilizarse sin no tiene colocada la caja colectora de césped o el protector.



No utilice el cortacésped bajo la lluvia ni lo deje al aire libre cuando llueva.



Doble aislamiento para una protección adicional.



Cumple con todas las directivas europeas pertinentes.



Indicación de peligro, advertencia o precaución



No tire el producto en contenedores no apropiados.



Nivel de potencia sonora garantizado LWA = 96 dB(A)

INSTRUCCIONES GENERALES DE SEGURIDAD



PRECAUCIÓN! *Lea todas las advertencias de seguridad y todas las instrucciones. Si no lo hace, el uso indebido puede acarrear cortocircuitos, fuego o lesiones graves.*

Conserve estas instrucciones.

El término "herramienta eléctrica", en todas las advertencias enumeradas a continuación se refiere a su herramienta eléctrica (i nalámbrica) que funciona con una batería o a través de la red eléctrica.

1) Área de trabajo

- Trabaje en un lugar limpio y bien iluminado.** Lugares no iluminados o sucios propician accidentes.
- No use herramientas eléctricas donde haya riesgo de fuego o explosión, p.ej: cerca de líquidos o gases inflamables, polvo etc.** Las herramientas eléctricas producen chispas que pueden producir la ignición de partículas de humo.
- Mantenga a los niños y otras personas alejados mientras utiliza la herramienta eléctrica.** Las distracciones pueden hacer que pierda el control de la herramienta.

2) Seguridad eléctrica

- Cerciórese de que las clavijas de la herramienta eléctrica están correctamente enchufadas. Nunca modifique la clavija. No utilice ningún adaptador para la clavija de una herramienta eléctrica con conexión a tierra.** Las clavijas que no se hayan cambiado y los enchufes adecuados reducen el riesgo de cortocircuitos.
- Evite el contacto humano con superficies con conexiones a tierra como tubos metálicos, conductos, tubos de la calefacción, radiadores y refrigeradores.** El riesgo de cortocircuitos es mayor cuando el cuerpo está en contacto con el suelo.
- No use herramientas eléctricas bajo la lluvia o en entornos húmedos.** Si entra agua en una herramienta eléctrica aumenta el riesgo de

cortocircuito.

- d) **No utilice el cable para todo. Nunca utilice el cable para mover la máquina, empujarla o sacar la clavija del enchufe. Mantenga el cable alejado del calor, aceite, zonas cortantes o piezas en movimiento.** Los cables dañados o enredados aumentan el riesgo de cortocircuito.
- e) **Use un cable alargador impermeable adecuado para exteriores cuando trabaje con la herramienta eléctrica al aire libre.**

El riesgo de cortocircuito es menor si utiliza un cable alargador adecuado para exteriores.

- f) **Si no se puede evitar el uso de la herramienta eléctrica en un lugar húmedo, use suministro protegido mediante dispositivo diferencial residual (DDR).** El uso de un DDR reduce el riesgo de choque eléctrico.
- h) **No permita que la familiaridad adquirida con el uso frecuente de las herramientas le haga confiarse e ignorar los principios de seguridad de las herramientas.** Una acción descuidada puede causar lesiones graves en una fracción de segundo.

3) Seguridad personal

- a) **No se descuide, preste atención a lo que está haciendo y utilice el sentido común mientras trabaje con esta herramienta. No use herramientas eléctricas cuando esté cansado o esté bajo los efectos del alcohol, las drogas o los medicamentos.** Un momento de distracción, mientras utilice la herramienta eléctrica, puede provocar lesiones personales graves.
- b) **Use equipo de protección individual. Use siempre gafas protectoras.** El uso en condiciones apropiadas del equipo de seguridad como por ejemplo: mascarilla antipolvo, zapatos antideslizantes de seguridad, casco o protección para los oídos, disminuye el riesgo de sufrir lesiones personales.
- c) **Evite arranques involuntarios. Asegúrese de que el interruptor está en la posición de apagado antes de conectarlo a la fuente de electricidad.** Transportar herramientas eléctricas con el dedo puesto sobre el interruptor o enchufarlas con el interruptor encendido puede causar accidentes.
- d) **Quite cualquier llave de ajuste antes de encender la herramienta eléctrica.** Una llave olvidada junto a una pieza móvil de la herramienta eléctrica puede provocar lesiones personales graves.
- e) **No se estire demasiado. Mantenga siempre el equilibrio y tenga los pies en el suelo.** Esto

permite un mayor control de la herramienta eléctrica en situaciones inesperadas.

- f) **Vístase apropiadamente. No lleve prendas holgadas o joyas. Mantenga su pelo, ropa y guantes alejados de las piezas móviles.** Las prendas holgadas, las joyas y el pelo largo pueden quedar atrapados en las piezas móviles.
- g) **Si se han suministrado dispositivos para la extracción y recogida de polvo asegúrese de que estos estén conectados y se utilicen correctamente.** El uso de estos dispositivos puede reducir los riesgos relacionados con el polvo.
- h) **Mantenga las asas y las superficies de agarre secas, limpias y libres de aceite y grasa.** Las asas y las superficies de agarre resbaladizas no permiten un manejo y control seguros de la herramienta en situaciones inesperadas.

4) Utilización y cuidados de la herramienta eléctrica

- a) **No fuerce la herramienta eléctrica. Utilice la herramienta eléctrica adecuada para el trabajo que vaya a realizar.** Una herramienta eléctrica apropiada realizará un trabajo mejor y más seguro si se utiliza para el objetivo con el que ha sido diseñada.
- b) **No use herramientas que no pueden encenderse o apagarse con el interruptor.** Las herramientas que ya no se puedan encender y apagar son peligrosas y deben repararse.
- c) **Desenchufe la clavija de la toma de electricidad antes de realizar modificaciones, cambiar accesorios o guardar las herramientas eléctricas.** Tales medidas de seguridad preventivas reducen el riesgo de la puesta en marcha accidental.
- d) **Mantenga a los niños alejados de una herramienta eléctrica sin utilizar y no permita a personas que no estén familiarizadas con la máquina o estas instrucciones utilizar la herramienta.** La herramienta eléctrica puede ser peligrosa cuando la utilicen personas sin experiencia.
- e) **Conserve sus herramientas cuidadosamente. Verifique cualquier desalineación o agarrotamiento de piezas móviles, piezas dañadas y cualquier otra causa, que pudiera repercutir en el buen funcionamiento de la herramienta eléctrica. Si la herramienta está estropeada, repárela antes de utilizarla.** Muchos de los accidentes están causados por un mantenimiento insuficiente del equipo eléctrico.
- f) **Mantenga las herramientas de corte limpias y**

afiladas. Sierras con esquinas cortantes con un buen mantenimiento se bloquean menos y son más fáciles de controlar.

- g) **Utilice la herramienta eléctrica, accesorios y brocas etc. Siguiendo las instrucciones atendiendo al tipo de herramienta eléctrica y tenga en cuenta las condiciones de trabajo y el tipo de trabajo que se va a realizar.** Puede ser peligroso realizar trabajos con la herramienta diferentes de aquellos para los que está diseñada.
- 5) **Uso y cuidado de las herramientas alimentadas por batería**
- a) **Recargue las baterías únicamente con el cargador recomendado por el fabricante.** Un cargador que es apto para un tipo de baterías determinado puede provocar riesgo de incendio si se usa para cargar otra clase de baterías.
- b) **Use las herramientas eléctricas sólo con las baterías indicadas específicamente.** El uso de otra clase de baterías diferente puede ocasionar el riesgo de derivar en lesiones o un incendio.
- c) **Cuando el paquete de baterías no esté en uso, consérvelo retirado de objetos metálicos como sujetapapeles, monedas, llaves, clavos, tornillos o cualquier otro objeto metálico pequeño que pueda hacer puente entre las terminales.** El contacto entre las terminales de la batería puede causar quemaduras o incendio.
- d) **Bajo condiciones extremas de abuso la batería podría expulsar un líquido; evite todo contacto. Si se produjese contacto accidentalmente, lávese bien con agua. Si el líquido hace contacto con los ojos, consulte también al médico.** El líquido emanado de la batería puede causar irritaciones o quemaduras.
- e) **No utilice una batería o una herramienta que esté dañada o modificada.** Las baterías dañadas o modificadas pueden presentar un comportamiento impredecible y provocar un incendio, una explosión o riesgo de lesiones.
- f) **No exponga una batería o una herramienta al fuego o a temperatura excesiva.** La exposición al fuego o a temperaturas superiores a 130 °C puede provocar una explosión. NOTA La temperatura "130 °C" puede sustituirse por la temperatura "265 °F".
- g) **Siga todas las instrucciones de carga y no cargue la batería o la herramienta fuera del rango de temperatura especificado en las instrucciones.** La carga incorrecta o a temperaturas fuera del

rango especificado puede causar daños a la batería y aumentar el riesgo de incendio.

6) Servicio

- a) **Haga reparar su herramienta eléctrica por una persona cualificada, usando solo piezas de repuesto idénticas.** Esto garantiza que se mantenga la seguridad de la herramienta eléctrica.

INSTRUCCIONES DE SEGURIDAD ADICIONALES PARA CORTACÉSPEDOS

- Utilice este cortacésped solo si hay un dispositivo diferencial residual (DDR) con disyuntor de corriente no superior a 30 mA en el circuito.
- Si utiliza un cable prolongador, compruebe que sea para uso al aire libre y que esté marcado como tal. Se recomienda el cable prolongador de tipo H05VV-F o H05RN-F de tamaño no inferior a 1,5 mm² y de longitud máxima de 10 metros.
- Desenrolle completamente el cable prolongador antes de utilizarlo, para evitar el sobrecalentamiento y la pérdida de eficiencia del cortacésped. Al recoger el cable, enróllelo con cuidado para evitar que se tuerza.
- El aparato no debe ser usado por personas (incluidos niños) con capacidades físicas, sensoriales o mentales limitadas, o que no tengan experiencia o conocimiento, salvo que estén supervisadas o hayan recibido instrucciones sobre el uso del aparato por parte de una persona responsable de su seguridad. Los niños siempre deben estar supervisados para constatar que no jueguen con el aparato.



ADVERTENCIA: Después de apagar la máquina, la cuchilla de corte sigue girando durante unos segundos.

- Inspeccione con frecuencia el estado de la cuchilla de corte. Si la cuchilla está dañada, debe sustituirla inmediatamente. Siga todas las precauciones necesarias cuando sustituya la cuchilla.
- Antes del uso, compruebe que el cable de alimentación y el cable prolongador no presenten indicios de daños o deterioro. Si el cable se daña durante el uso, desconéctelo inmediatamente de la red eléctrica.
- **NO TOQUE EL CABLE ANTES DE DESCONECTARLO DEL SUMINISTRO DE RED.**

- No conecte un cable dañado al suministro de red ni toque un cable dañado antes de desconectarlo del suministro de red. Un cable dañado puede causar el contacto con partes bajo tensión.
- No use el cortacésped si el cable está dañado o desgastado.
- Lea detenidamente las instrucciones. Familiarícese con los mandos y el uso apropiado del equipo.
- Mantenga el cable prolongador alejado de las cuchillas de corte.
- Use protección auditiva y visual. Use protección contra el polvo si al cortar el césped se levanta polvo o partículas.
- Nunca permita que niños, personas enfermas o personas que no estén familiarizadas con estas instrucciones usen el cortacésped.
- Nunca utilice el cortacésped si hay personas, especialmente niños, enfermos o mascotas cerca.
- Utilice el cortacésped solo con luz diurna o una con buena luz artificial.
- Nunca utilice el cortacésped si tiene la base dañada.
- Durante la puesta en marcha y el funcionamiento de la máquina, mantenga la sección de corte alejada de todas las partes del cuerpo, especialmente de las manos y los pies.
- No ponga en marcha la máquina cuando no esté en posición de trabajo.
- Antes de cada uso, inspeccione minuciosamente el cortacésped para comprobar que no tenga piezas sueltas o dañadas. No use la unidad hasta que se hagan ajustes o reparaciones.
- Utilice solo las piezas de repuesto y los accesorios recomendados por el fabricante.
- Desconecte siempre el cortacésped de la red eléctrica cuando lo deje desatendido.
- Apague el motor y desconecte el enchufe cuando no esté utilizando la máquina, cuando la limpie, cuando la desplace de un lugar a otro o cuando cambie o ajuste la cuchilla.
- En caso de interrupción de la alimentación eléctrica o si se daña el cable prolongador, desconecte inmediatamente la máquina y desenchufe el cable de la toma de corriente.
- Efectúe periódicamente controles y el mantenimiento al cortacésped. Haga reparar el cortacésped solo por un taller autorizado.
- Si el cable de alimentación está dañado, hágalo reparar o sustituir únicamente en un centro de servicio autorizado.
- Compruebe que todo el césped cortado y la suciedad hayan sido eliminados de las rejillas de ventilación.
- Cuando no use el cortacésped, guárdelo fuera del alcance de niños y personas enfermas.



ADVERTENCIA: Para reducir el riesgo, desconecte el enchufe de la fuente de alimentación y utilice únicamente los accesorios recomendados, de lo contrario podrían producirse lesiones personales.

- No encienda la máquina en espacios cerrados o mal ventilados ni en presencia de sustancias inflamables y/o explosivas como líquidos, gases y polvos.
- Detenga siempre el cortacésped y desconéctelo de la red eléctrica cuando el cortacésped demore en cortar, cuando vacíe la caja colectora de césped o cuando vaya de un lugar de corte a otro.
- No cruce calles ni caminos de grava con la máquina en marcha.
- No desplace la máquina tirando del cable de corriente. Utilice siempre la empuñadura.
- Mantenga una postura equilibrada y estable mientras utiliza la máquina.
- Compruebe que el área que vaya a cortar esté libre de cuerdas, piedras y escombros. Retire cualquier objeto que pueda ser lanzado durante el corte o que pueda enrollarse alrededor del mecanismo de corte. Revise cuidadosamente el área donde vaya a cortar para que constatar que no haya animales silvestres, como erizos, ranas, etc. Y llévelos a un lugar seguro.
- Si se golpea o se enreda con algún objeto extraño, detenga el motor y desconéctelo de la red eléctrica inmediatamente para comprobar si hay daños. Repare cualquier daño antes de intentar realizar cualquier otra operación.
- No utilice el cortacésped con piezas sueltas o dañadas.
- No corte contra objetos duros. Podrían causar lesiones al operador y daños a la máquina.
- Mantenga las manos, la cara y los pies alejados de todas las piezas móviles.
- Si es posible, evite cortar el césped mojado.
- Tenga cuidado al cortar el césped en terrenos inclinados. Cuidese los pies y use calzado antideslizante. Corte a lo largo de la pendiente, no de arriba y abajo. No corte el césped

- en pendientes pronunciadas. Tenga especial precaución cuando cambie de dirección en pendientes, deténgase arriba del cortacésped para evitar el riesgo de lesiones.
- Nunca utilice el cortacésped estando descalzo o con sandalias abiertas o zapatos de lona.
 - No corte tirando de la máquina hacia usted.
 - Al cortar el césped, mantenga el cable alejado del cortacésped. Su dirección de trabajo debe ser alejada de la toma de corriente. Corte en líneas rectas, no en círculos.
 - Mantenga siempre las manos y los pies alejados de las piezas giratorias.
 - Revise con frecuencia la caja colectora de césped para ver si está desgastada o deteriorada.
 - Después del uso, desconecte la máquina de la fuente de alimentación y compruebe si tiene algún daño. Si tiene la más mínima duda, consulte con un centro de servicio autorizado.
 - Utilice la máquina únicamente de acuerdo con las instrucciones de este manual.
 - Compruebe regularmente que las tuercas, pernos, tornillos y otros accesorios estén apretados y bien fijos. Mantenga el cortacésped libre de césped, hojas y otros residuos acumulados.
 - No incline el cortacésped al encender el motor, excepto si el cortacésped tiene que estar inclinado para arrancar. En este caso, no lo incline más de lo absolutamente necesario y levante solo la parte que está alejada del operador. Asegúrese siempre de tener ambas manos en posición de trabajo antes de volver a colocar el cortacésped en el suelo.
 - No intente reparar la máquina ni acceder a sus partes internas. Diríjase únicamente a centros de servicio autorizados.
 - No se distraiga y concéntrese siempre en lo que está haciendo.
 - Use el sentido común. Nunca utilice la máquina cuando esté cansado, enfermo o bajo los efectos del alcohol u otras drogas.
 - Conserve estas instrucciones. Consúltelas con frecuencia y utilícelas para instruir a otros usuarios. Si le presta esta unidad a alguien, también deberá prestarle estas instrucciones.
 - El operador o usuario es responsable de los accidentes o peligros que puedan ocurrir a otras personas o a su propiedad.
 - El incumplimiento de las instrucciones de uso y de las precauciones de seguridad de este manual de instrucciones puede causar lesiones graves. Lea el manual antes de poner en marcha o utilizar esta unidad.
- Use protección ocular. Use protectores auditivos. Use protección respiratoria.
 - No ponga en marcha la máquina cuando esté delante de la abertura de descarga.
 - Detenga la(s) cuchilla(s) si es necesario inclinar la máquina para transportarla para atravesar superficies que no sean césped y para transportarla desde y hacia la zona en que la vaya a utilizar.
 - Evite utilizar la máquina sobre el césped húmedo.
 - Cuando utilice la máquina, use siempre calzado resistente y pantalones largos. Evite usar ropa suelta o que tenga cuerdas o lazos colgantes.
 - Manténgase siempre alejado de la abertura de descarga.
 - Nunca utilice la máquina si tiene las protecciones o pantallas defectuosos, o si no tiene colocados los dispositivos de seguridad, p. ej., desviadores y/o colectores de hierba.
 - La caja colectora de césped está dotada de un indicador de nivel de césped, que indica la cantidad de césped que se ha cortado. Mientras el depósito de césped no esté lleno, el indicador estará abierto. Cuando la caja colectora de césped esté llena, el indicador se cerrará. En ese caso, deje de cortar el césped inmediatamente y vacíe la caja colectora de césped. Este indicador es solo una guía aproximada, cuya funcionalidad depende del estado del interior de la cesta de césped.

Seguridad eléctrica

Advertencia Cuando use herramientas eléctricas observe siempre las precauciones de seguridad básicas para reducir el riesgo de incendios, descargas eléctricas y lesiones personales. Lea todas estas instrucciones antes de intentar utilizar este producto y guárdelas.



La máquina tiene doble aislamiento de acuerdo con la norma EN60745; por lo tanto no requiere puesta a tierra.



La máquina tiene doble aislamiento de acuerdo con la norma EN60335; por lo tanto no requiere puesta a tierra.

Sustitución de cables o enchufes

Si es necesario cambiar el cable de alimentación, debe hacerlo el fabricante o su representante para evitar riesgos para la seguridad.

Uso de cables prolongadores

Use solo un cable prolongador apto para la potencia nominal de la máquina. El tamaño mínimo del conductor es de 1.5 mm². Cuando utilice un carrete de cable, desenróllelo siempre completamente.

2. INFORMACIÓN DE LA MÁQUINA

Uso previsto

Este producto está diseñado para cortar el césped en entornos domésticos. El cortacésped está destinado a jardines privados domésticos. El cortacésped no se puede utilizar para podar arbustos, setos o matas, para cortar vegetación escalada, techos plantados o césped cultivado en balcones, para limpiar (aspirar) la suciedad y los escombros de caminos ni para cortar árboles o recortar setos. Además, el cortacésped no puede utilizarse como motocultor para nivelar zonas altas, como las toperas. El equipo debe utilizarse únicamente para la finalidad prevista. Cualquier otro uso será considerado uso indebido.

ESPECIFICACIONES TÉCNICAS

Modelo no.	LM502AC
Voltaje	230V
Frecuencia	50Hz
Potencia	1300 W
Velocidad sin carga	3400/min
Anchura de corte	320 mm
Altura de corte	30/50/70mm
Capacidad de la caja colectora de césped	30 L
Peso	8.5 kg
Nivel de protección	IPX4
Nivel de presión acústica (Lpa)	71.4dB(A), K=2.35dB(A)
Nivel de potencia acústica (Lwa)	91.4dB(A), K=2.35dB(A)
Valor de vibración	<2.5m/s ² , K=1.5m/s ²

Nivel de vibración

El nivel de emisión de vibraciones declarado en el presente manual de instrucciones ha sido medido de acuerdo con una prueba normalizada establecida por la norma EN60335; puede usarse para comparar una herramienta con otra y como evaluación preliminar de exposición a la vibración cuando se usa la herramienta para las aplicaciones mencionadas

- usar la herramienta para diferentes aplicaciones o con accesorios diferentes o escasamente mantenidos, puede aumentar significativamente el nivel de exposición
- cuando la herramienta está apagada o está en funcionamiento, pero no ejecuta realmente ninguna tarea, puede reducir significativamente el nivel de exposición.

Protéjase contra los efectos de las vibraciones haciendo el mantenimiento a la herramienta y a sus accesorios, manteniendo las manos calientes y organizando sus patrones de trabajo.

DESCRIPCIÓN

Los números del texto se refieren a los diagramas de las páginas 2-5.

1. Manillar superior
2. Interruptor de paleta de Encendido/Apagado
3. Botón de seguridad
4. Toma de corriente
5. Protector del cable contra tirones
6. Sujetacable
7. Asa de transporte
8. Rueda
9. Tapa de la rueda
10. Cesta de la caja colectora de césped
11. Tapa de la caja colectora de césped
12. Cubierta de la caja colectora de césped
13. Indicador de nivel de césped
14. Manillar inferior
15. Perilla del manillar
16. Asa de transporte de la caja colectora de césped

3. MONTAJE



Antes de realizar cualquier trabajo en la máquina, desenchufe el cable de alimentación de la red eléctrica.

Montaje del manillar inferior (Fig. A, B, C)

1. Inserte el manillar inferior (14) en el orificio previsto del cuerpo del cortacésped, como se muestra en la figura B. Compruebe que el orificio del manillar inferior (14) esté alineado con el orificio del cuerpo del cortacésped.
2. Inserte el tornillo en el orificio y apriételo girando en sentido horario, como se muestra en la figura C.
3. Repita estos pasos para el otro manillar inferior (14).

Montaje del mango superior (Fig. A, D, E, F)

1. Coloque el protector contra tirones del cable (5) en el lado derecho del mango superior (1) como se muestra en la figura D.
2. Conecte la manija superior (1) a la manija inferior (14), utilizando los pernos y las perillas de la manija (15) suministrados como se muestra en la figura E. Asegúrese de que el conjunto del interruptor de encendido / apagado (2) esté en el lado derecho cuando parado detrás de la cortadora de césped.
3. Fije el cable al mango utilizando los sujetacables (6), como se muestra en la figura F.

Nota: Cuando se aflojan las perillas del manillar (15), el manillar superior (1) se puede plegar para guardar el cortacésped. Asegúrese de que el cable de alimentación no quede atrapado.

Montaje de las ruedas (Fig. A, G)

1. Coloque una rueda (8) en el eje. A continuación, coloque una de las arandelas metálicas suministradas en el eje.
2. Inserte el pasador metálico hendido suministrado en la abertura del eje. A continuación, doble el pasador metálico hendido alrededor del eje, como se muestra en la figura G.
3. Monte la tapa de la rueda (9) en la rueda (8). Asegúrese de que los pasadores de plástico de la tapa de la rueda (9) estén alineados con los orificios de la rueda (8).
4. Repita estos pasos para las otras ruedas.

Montaje de la caja colectora de césped (Fig. A, H, I, J, K)

Es posible utilizar el cortacésped con o sin caja colectora de césped. No obstante, tenga en cuenta que si corta sin la caja colectora de césped, debe bajar la tapa de la caja colectora de césped (11). No use el cortacésped con la tapa de salida levantada.

1. Monte el asa de transporte de la caja colectora de césped (16) en la tapa de la caja colectora de césped (12), como se muestra en la figura H.
2. Una las dos mitades de la cesta de la caja colectora de césped (10), como se muestra en la figura I.
3. Monte la tapa de la caja colectora de césped (12) en la cesta de la caja colectora de césped montada (10), como se muestra en la figura J.
4. Levante la tapa de la caja colectora de césped (11) y coloque la caja colectora de césped montada en el cortacésped. Compruebe que las muescas de la caja colectora de césped estén bien alineadas con los soportes del cuerpo del cortacésped.

Nota: la caja colectora de césped está dotada de un indicador de nivel de césped (13) que indica la cantidad de césped que se ha cortado. Mientras el depósito de césped no esté lleno, el indicador estará abierto. Cuando la caja colectora de césped esté llena, el indicador se cerrará. En ese caso, deje de cortar el césped inmediatamente y vacíe la caja colectora de césped. Este indicador es solo una guía aproximada, cuya funcionalidad depende del estado del interior de la cesta de césped.

Sustitución de la cuchilla de corte (Fig. A, P)

Antes de realizar cualquier trabajo en la máquina, desenchufe el cable de alimentación de la red eléctrica.



Cuando reemplace la hoja de corte, use guantes protectores. Peligro de lesiones al tocar las cuchillas de corte.



Utilice únicamente las cuchillas recomendadas por el fabricante.

1. Extraiga la caja colectora de césped.
2. Gire el cortacésped hacia un lado.
3. Sujete firmemente la cuchilla de corte con guantes protectores.
4. Gire el tornillo de fijación de la cuchilla de corte en sentido antihorario para aflojarlo, como se muestra en la figura P.
5. Reemplace o afine la cuchilla de corte.
6. Instale la cuchilla de corte, haga el procedimiento anterior en orden inverso (los orificios de la cuchilla de corte deben estar asentados en los pasadores del eje).

7. Es mejor encargar el afilado o la sustitución de la cuchilla de corte a una persona cualificada. Deben utilizarse solo piezas originales.

Todos los defectos deben ser reparados en un taller autorizado por el fabricante.

4. FUNCIONAMIENTO



Antes de usar, inspeccione siempre visualmente para comprobar que las cuchillas, los pernos de las cuchillas y el conjunto del corte no estén desgastados o dañados. Mantenga desconectada la corriente y desenchufe de la red de suministro.

Sustituya las cuchillas y los pernos desgastados o dañados en juegos, para preservar el equilibrio.

Ajuste de la altura de corte (Fig. A, L, M)



Apague el equipo, desconecte el enchufe y espere a que la cuchilla se detenga. Existe el riesgo de lesiones.

Dependiendo de la altura de corte preferida, puede ajustar el conjunto de la rueda en una de las tres posiciones.

1. Ponga el cortacésped de lado.
2. Sujete el eje de la rueda por ambos lados.
3. Tire uniformemente del eje e insértelo en una de las tres muescas, como se muestra en la figura L. Compruebe que el lado izquierdo y el derecho del eje estén montados en la misma muesca. Repita este paso para ambos ejes. Asegúrese de que el eje delantero y el trasero estén montados en la misma muesca, para que el cortacésped corte paralelamente al césped.
4. Cada posición de las muescas corresponde a una altura de corte, como se muestra en la figura M.
La posición 1 corresponde a una altura de corte de 30 mm.
La posición 2 corresponde a una altura de corte de 50 mm.
La posición 3 corresponde a una altura de corte de 70 mm.

Nota: Se debe seleccionar una altura de corte más alta para el primer corte de la temporada.

Fijar el cable de alimentación (Fig. A, N)

Monte el cable en el protector del cable contra tirones (5) como se muestra en la figura N.

Encendido y apagado de la máquina (Fig. A, O)



No arranque el cortacésped si está detenido en césped largo.

- Para poner en marcha la máquina, pulse y mantenga pulsado el botón de seguridad (3) y el interruptor de encendido/apagado (2). Manteniendo pulsado el interruptor de encendido/apagado (2), puede liberar la presión sobre el botón de seguridad (3).
- Para detener la máquina, suelte el interruptor de encendido/apagado (2) y espere a que la cuchilla de corte deje de girar.

Aléjese siempre de los cables para evitar cortarlos, como se muestra en la figura Q.

5. MANTENIMIENTO

Mantenimiento

El cortacésped ha sido diseñado para funcionar durante un largo período de tiempo con un mantenimiento mínimo.

El funcionamiento continuo satisfactorio depende del cuidado adecuado del cortacésped y de su limpieza periódica.

- Mantenga el cortacésped limpio y seco.
- Utilice regularmente un raspador sin filo para eliminar la hierba y la suciedad del cortacésped.
- Para limpiar el cortacésped, utilice sólo jabón suave y un paño húmedo. Nunca deje que ningún líquido penetre en la herramienta y nunca sumerja ninguna parte de la herramienta en líquido. No utilice ningún limpiador abrasivo o a base de disolventes.

MEDIOAMBIENTE



Los aparatos eléctricos o electrónicos defectuosos y/o desechados deben recogerse en lugares de reciclado apropiado.

Solo para países de la Comunidad Europea

No elimine las herramientas eléctricas como residuos domésticos. De acuerdo con la Directiva europea 2012/19/CE sobre residuos de aparatos eléctricos y electrónicos, y su transposición a las legislaciones nacionales, las herramientas eléctricas que ya no se utilizan deben recogerse por separado y eliminarse en modo ecológico.

CONDICIONES DE GARANTÍA

Los productos VONROC han sido desarrollados con los más altos estándares de calidad y VONROC garantiza que están exentos de defectos relacionados con los materiales y la fabricación durante el periodo legalmente estipulado, a contar desde la fecha de compra original. En caso de que el producto presente defectos relacionados con los materiales y/o la fabricación durante este periodo, póngase directamente en contacto VONROC.

La presente garantía se excluye en los siguientes casos:

- Si centros de servicios no autorizados han realizado o han intentado realizar reparaciones y/o alteraciones a la máquina.
- Si se ha producido un desgaste normal.
- Si la herramienta ha sido mal tratada o usada en modo impropio, o se ha realizado incorrectamente su mantenimiento.
- Si se han utilizado piezas de repuesto no originales.

La presente constituye la única garantía implícita y explícita que ofrece la compañía. No existen otras garantías explícitas o implícitas que excedan las citadas aquí, incluidas las garantías implícitas de comerciabilidad e idoneidad para una finalidad en especial. VONROC no será considerada responsable en ningún caso por daños incidentales o consecuentes. Los recursos a disposición de los distribuidores se limitan a la reparación o a la sustitución de las unidades o piezas no conformes.

El producto y el manual de usuario están sujetos a variaciones. Las especificaciones pueden variarse sin previo aviso.

1. ISTRUZIONI DI SICUREZZA

Leggere accuratamente gli avvisi di sicurezza, gli avvisi di sicurezza aggiuntivi e le istruzioni. La mancata osservanza degli avvisi di sicurezza e delle istruzioni potrebbe causare scosse elettriche, incendio e/o gravi lesioni. Mantenere gli avvisi di sicurezza e le istruzioni a portata di mano per future consultazioni.

I seguenti simboli sono utilizzati nel presente manuale utente o sul prodotto:



Leggere il manuale per l'utente!



Pericolo di lesioni personali.



Rischio di scosse elettriche



Indossare protezioni per l'udito.



Indossare sempre occhiali protettivi!



Attenzione alle lame affilate. Le lame continuano a girare dopo che il motore è stato spento. Togliere la spina dalla presa prima di eseguire la manutenzione o se il cavo di alimentazione è danneggiato.



Tenere i presenti (in particolare bambini e animali domestici) a più di 10 metri di distanza



Tenere il cavo di alimentazione a distanza dalle lame di taglio.



Il tosaerba non deve essere messo in funzione senza il cestino raccogliherba o la protezione al proprio posto.



Non usare il tosaerba sotto la pioggia e non lasciarlo all'aperto mentre piove.



Eseguire un doppio isolamento per un'ulteriore sicurezza.



Conforme a tutte le direttive europee applicabili



Indica il pericolo, l'avvertenza o la cautela



Non smaltire il prodotto in contenitori non idonei.



Livello di potenza sonora garantito LWA = 96 dB(A)

REGOLE GENERALI DI SICUREZZA



ATTENZIONE! Leggere tutte le avvertenze di sicurezza e tutte le istruzioni. Se non si seguono tutte le istruzioni sotto elencate, si può incorrere in uno shock elettrico, in un incendio e/o in lesioni serie.

Conservare queste istruzioni.

Il termine "arnese elettrico" in tutti gli avvertimenti sotto elencati si riferisce al vostro arnese elettrico che funziona a corrente (con filo) o ad un arnese che funziona a pile (senza filo).

1) Area di lavoro

- Mantenere l'area di lavoro pulita e ben illuminata.** Aree buie e disordinate favoriscono gli incidenti.
- Non usare arnesi elettrici in atmosfere esplosive, come vicino ai liquidi infiammabili, gas o polveri.** Gli arnesi elettrici creano scintille che possono incendiare la polvere dei vapori.
- Tenere lontani bambini e altre persone mentre si accende l'arnese elettrico.** Le distrazioni possono farvi perdere il controllo.

2) Sicurezza elettrica

- Le spine dell'arnese elettrico devono andare bene per la presa di corrente. Non modificare mai la spina in alcun modo. Non usare alcun adattatore con arnesi elettrici a terra (messo a terra).** Spine non modificate che vanno bene per le prese di corrente ridurranno il rischio di shock elettrico.
- Evitare il contatto corporeo con superfici a terra come tubature, radiatori, fornelli e refrigeratori.** C'è un rischio maggiore di shock elettrico se il vostro corpo è a terra.
- Non esporre arnesi elettrici alla pioggia o a condizioni di umidità.** Se dell'acqua penetra nell'arnese elettrico aumenterà il rischio di shock elettrico.
- Non abusare del filo. Non usare mai il filo per trasportare, spingere o staccare dalla presa l'arnese elettrico. Tenere il filo lontano da calore, olio, bordi taglienti o parti mobili.** Fili

danneggiati o aggrovigliati aumentano il rischio di shock elettrico.

- Quando si accende un arnese elettrico all'aperto, usare una prolunga adatta a tale uso.** Usare un filo adatto all'uso all'aperto ridurrà il rischio di shock elettrico.
 - Se non è possibile evitare l'uso di un elettrotensile in ambiente umido, usare una rete di alimentazione protetta da un interruttore differenziale (salvavita).** L'uso di un salvavita riduce il rischio di scosse elettriche.
- ### 3) Sicurezza personale
- Stare vigili e attento quando si accende un arnese elettrico. Non usare un arnese elettrico mentre si è stanco o sotto l'effetto di droghe, alcool o medicinali.** Un momento di disattenzione mentre si accendono arnesi elettrici può causare delle gravi lesioni personali.
 - Usare dispositivi di protezione individuale. Indossare sempre una protezione per gli occhi.** Dispositivi di sicurezza come mascherina per la polvere, scarpe di sicurezza antiscivolo, casco, o protezioni per le orecchie usate nelle appropriate condizioni, ridurranno le lesioni personali.
 - Prevenire l'avvio accidentale. Assicurarsi che l'interruttore sia spento prima di collegarsi.** Trasportare elettrotensili tenendo il dito sull'interruttore di accensione o dare corrente ad elettrotensili con l'interruttore acceso può dare luogo a incidenti.
 - Rimuovere ogni chiave regolatrice o chiave per dadi prima di accendere l'arnese elettrico.** Una chiave per dadi o una chiave lasciata attaccata ad una parte rotante dell'arnese elettrico può provocare lesioni personali.
 - Cercare di mantenere l'equilibrio. Mantenere sempre un punto d'appoggio appropriato.** Questo consente un controllo migliore dell'arnese elettrico in situazioni inaspettate.
 - Vestirsi adeguatamente. Non indossare vestiti larghi o gioielli. Tenere lontano capelli, vestiti e guanti dalle parti mobili.** Vestiti larghi, gioielli o capelli lunghi possono essere presi nelle parti mobili.
 - Se vengono forniti dispositivi per la connessione dell'estrazione della polvere e attrezzature di raccolta, assicurarsi che questi siano collegati e usati correttamente.** L'uso di questi dispositivi può ridurre i rischi correlati alla polvere.
 - Non lasciare che la confidenza acquisita dall'uso**

frequente induca l'utilizzatore ad assumere comportamenti imprudenti e a ignorare i principi di sicurezza per l'utensile. Una semplice distrazione può provocare gravi lesioni personali in una frazione di secondo.

4) Uso e manutenzione dell'arnese elettrico

- a) **Non forzare l'arnese elettrico. Usare l'arnese elettrico corretto per il vostro impiego.** L'arnese elettrico corretto farà il lavoro meglio e in maniera più sicura alla velocità per la quale è stato progettato.
- b) **Non usare l'arnese elettrico se l'interruttore non si accende o non si spegne.** Ogni arnese elettrico che non può essere controllato con l'interruttore è pericoloso e deve essere riparato.
- c) **Scollegare la spina dalla sorgente di elettricità prima di fare qualsiasi regolazione, cambiare gli accessori, o conservare arnesi elettrici.** Tali misure di sicurezza preventive riducono il rischio di accendere l'arnese elettrico accidentalmente.
- d) **Conservare gli arnesi elettrici inattivi fuori dalla portata dei bambini e non permettere a persone che non hanno confidenza con l'arnese elettrico o con queste istruzioni di usare l'arnese elettrico.** Gli arnesi elettrici sono pericolosi per utenti inesperti.
- e) **Mantenere gli arnesi elettrici. Controllare il non allineamento o l'attacco di parti mobili, la rottura di parti ed ogni altra condizione che può influire sul funzionamento degli arnesi elettrici. Se è danneggiato, far riparare l'arnese elettrico prima dell'uso.** Molti incidenti sono causati da arnesi elettrici mantenuti male.
- f) **Mantenere gli arnesi da taglio affilati e puliti.** È meno probabile che si attacchino degli arnesi da taglio mantenuti correttamente con tagli affilate e questi sono anche più facili da controllare.
- g) **Usare l'arnese elettrico, gli accessori e le parti dell'arnese ecc, secondo queste istruzioni e nel modo pensato per il particolare tipo di arnese elettrico, tenendo conto delle condizioni di lavoro e del lavoro da svolgere.** L'uso dell'arnese elettrico per operazioni diverse da quelle pensate potrebbe causare situazioni pericolose.
- h) **Mantenere le impugnature e le superfici di presa asciutte, pulite e libere da olio e grasso.** Impugnature e superfici di presa scivolose non consentono di maneggiare e controllare in sicurezza l'utensile in situazioni impreviste.

5) Uso e manutenzione dell'utensile a batteria

- a) **Ricaricare l'apparecchio esclusivamente con il caricabatterie specificato dal fabbricante.** Se si utilizza un caricabatterie di diverso tipo potrebbero verificarsi incendi.
- b) **Utilizzare gli utensili elettrici solo con i pacchi batterie appositamente prescritti.** L'uso di pacchi batterie di diverso tipo aumenta il rischio di infortunio o incendio.
- c) **Quando il pacco batterie non è in uso, tenerlo lontano da oggetti metallici quali fermagli, monete, chiavi, chiodi, viti o altri piccoli oggetti metallici che potrebbero mettere in collegamento i due poli.** Se i poli vengono messi in corto circuito, la batteria potrebbe emettere scintille o fiammate.
- d) **In condizioni di uso scorretto, la batteria potrebbe emettere liquido: evitare pertanto di entrarvi in contatto. In caso di contatto accidentale, risciacquare con acqua. Se il liquido entra a contatto con gli occhi, consultare immediatamente un medico.** Il liquido emesso dalla batteria può causare irritazioni o ustioni.
- e) **Non utilizzare un pacco batterie o l'utensile se danneggiati o manomessi.** Pacchi batterie danneggiati o manomessi potrebbero avere comportamenti imprevisi con il rischio di incendiarsi, esplodere o provocare lesioni a persone.
- f) **Non esporre un pacco batterie o l'utensile alle fiamme o a temperature eccessivamente elevate.** L'esposizione alle fiamme o a temperature superiori a 130 °C potrebbe provocare un'esplosione. NOTA: la temperatura di "130 °C" corrisponde a "265 °F".
- g) **Seguire tutte le istruzioni per la ricarica e non caricare il pacco batterie o l'utensile a temperature che non rientrino nell'intervallo specificato nelle istruzioni.** Se si effettua la ricarica in modo improprio o a temperature non comprese nell'intervallo specificato, il pacco batterie potrebbe subire danni e potrebbe aumentare il rischio di incendi.

6) Riparazione

- a) **L'assistenza per l'elettroutensile deve essere prestata da un tecnico qualificato che utilizzi soltanto ricambi originali.** In questo modo viene garantita la sicurezza dell'elettroutensile.

ISTRUZIONI DI SICUREZZA AGGIUNTIVE PER I TOSAERBA

- Utilizzare questo tosaerba solo quando un dispositivo di corrente residua (RCD) con una corrente di intervento superiore a 30mA è presente nel circuito elettrico.
- In caso di utilizzo di un cavo di prolunga, accertarsi che è contrassegnato per l'utilizzo all'esterno e venga utilizzato per tale scopo. La dimensione consigliata per il cavo di prolunga è del tipo H05VV-F o H05RN-F che non deve essere inferiore 1,5 mmq e la lunghezza massima deve essere pari a 10 metri.
- Srotolare completamente il proprio cavo di prolunga prima dell'utilizzo per evitare il surriscaldamento e la perdita di efficienza di rasatura. Quando il cavo viene riposto, avvolgerlo con cautela per evitare che si attorcigli.
- L'apparecchio non è previsto per l'uso da persone con capacità fisiche, sensoriali o mentali ridotte (bambini inclusi) o che non hanno alcuna esperienza o conoscenza dell'apparecchio, a meno che non siano sorvegliate o siano state istruite sull'uso del prodotto da una persona responsabile per la loro sicurezza. I bambini devono essere sorvegliati per assicurarsi che non giochino con l'apparecchio.
- Leggere attentamente le istruzioni. Familiarizzare con i controlli e l'uso appropriato dell'apparecchiatura.
- Tenere il cavo di alimentazione a distanza dalle lame di taglio.
- Indossare occhiali e cuffie di protezione. Indossare dispositivi di protezione per la polvere, se l'azione di rasatura causa il sollevamento di polvere o particelle.
- Impedire sempre l'accesso ai bambini, alle persone disabili o alle persone che non conoscono le presenti istruzioni per l'utilizzo di questo tosaerba.
- Evitare l'utilizzo dell'apparecchio mentre si trovano nelle vicinanze persone, in particolare bambini e persone disabili o animali domestici.
- Utilizzare il tosaerba solo alla luce del giorno o con illuminazione artificiale.
- Non operare mai il tosaerba con una base danneggiata.
- Mantenere la sezione di taglio lontano da tutte le parti del corpo durante l'avviamento e il funzionamento della macchina, in particolare le mani e i piedi.
- Non avviare la macchina quando essa non è in funzionamento.
- Ispezionare a fondo il tosaerba per parti allentate o danneggiate prima di qualsiasi utilizzo. Non utilizzare l'unità prima della sua riparazione.
- Utilizzare solo ricambi e accessori raccomandati dal produttore.
- Staccare sempre il tosaerba dall'alimentazione quando esso non viene sorvegliato.
- Spegnerne il motore ed estrarre la spina quando la macchina non viene utilizzata, quando essa viene pulita, spostata da un luogo all'altro o quando la lama viene sostituita o regolata.
- In presenza di un'interruzione dell'alimentazione di corrente o di un danneggiamento del cavo, spegnere immediatamente la macchina ed estrarre la spina dalla presa di corrente.
- Ispezionare e sottoporre il tosaerba a manutenzione regolarmente. Far riparare il tosaerba solo in un'officina autorizzata.
- Se il cavo di alimentazione è danneggiato, farlo riparare o sostituirlo solo da un centro di assistenza autorizzato.
- Verificare che tutti i residui di taglio dell'erba e lo sporco siano rimossi dalle valvole di aerazione.
- Conservare il tosaerba fuori dalla portata di bambini e persone disabili, quando esso non



AVVERTENZA: *Dopo lo spegnimento della macchina, la lama di taglio continua a girare per alcuni secondi.*

- Ispezionare frequentemente la condizione della lama di taglio. La lama danneggiata deve essere sostituita immediatamente. Attenersi a tutte le precauzioni necessarie durante la sostituzione della lama.
- Prima dell'uso controllare il cavo di alimentazione e la prolunga per rilevare la presenza di segni di danni o usura. Se il cavo si danneggia durante l'uso, scollegare immediatamente il cavo di alimentazione dalla rete.
- **NON TOCCARE IL CAVO PRIMA DI STACCARE L'ALIMENTAZIONE.**
- Non collegare all'alimentazione un cavo danneggiato o toccare un cavo danneggiato prima di staccare l'alimentazione. Un cavo danneggiato può condurre al contatto con parti sotto tensione.
- Non utilizzare il tosaerba se è danneggiato o usurato.

viene utilizzato.



AVVERTENZA: *Per ridurre il rischio, staccare la spina dalla corrente di alimentazione, utilizzare solo gli accessori consigliati, in caso contrario potrebbero verificarsi lesioni alle persone.*

- Non mettere in funzione la macchina i spazi chiusi o con una ventilazione ridotta o in presenza di sostanze infiammabili e/o esplosive, quali liquidi, gas o polveri.
- Arrestare sempre il tosaerba e staccarlo dalla fonte di alimentazione quando il taglio è differito, durante lo svuotamento del cesto raccogliherba o durante lo spostamento da una postazione di taglio all'altra.
- Non attraversare strade o sentieri ghiaiosi mentre la macchina è ancora in funzione.
- Non spostare la macchina tirando il cavo elettrico. Utilizzare sempre l'impugnatura.
- Mantenere una posizione bilanciata e stabile durante l'utilizzo della macchina.
- Fare in modo che l'area di taglio sia priva di corde, pietre e detriti. Rimuovere qualsiasi oggetto che può capitare durante il taglio o colpire il meccanismo di taglio. Controllare accuratamente la presenza di animali selvatici nell'area di tosatura, come per esempio ricci, rane ecc. e spostarli in un luogo sicuro
- Se si viene colpiti o si rimane impigliati in un corpo estraneo, arrestare il motore e staccarlo immediatamente dall'alimentazione di corrente per verificare l'eventuale danno. Riparare qualsiasi danno prima di tentare di mettere in funzione l'apparecchio.
- Non mettere in funzione il tosaerba in presenza di parti allentate o danneggiate.
- Non tagliare su oggetti solidi. Ciò può causare lesioni all'operatore e danni alla macchina.
- Mantere le proprie mani, la propria faccia e i propri piedi lontano da tutte le parti in movimento.
- Evitare se possibile l'erba bagnata.
- Procedere con adeguata cautela durante la rasatura sul terreno in pendenza. Prestare attenzione alla propria stabilità sulle gambe ed indossare scarpe non scivolose. Non eseguire la rasatura su pendenza con movimento verso l'alto e verso il basso. Non eseguire la rasatura su pendenze ripide. Procedere con particolare cautela in caso di cambio di direzione su pendenze, mantenersi sopra il tosaerba per evitare il rischio di lesioni.
- Non operare con il tosaerba a piedi scalzi o indossando sandali aperti o scarpe in stoffa.
- Non eseguire la rasatura tirando la macchina verso di sé.
- Tenere il cavo lontano dal tosaerba durante la rasatura. La propria direzione di lavoro dovrebbe essere lontana dalla presa di corrente. Eseguire la tosatura in linee rette, non in cerchi.
- Mantenere mani e piedi sempre lontano dalle parti rotanti.
- Controllare frequentemente il cesto raccogliherba per rilevare segni di usura o deterioramento.
- Staccare la macchina dall'alimentazione dopo l'utilizzo e verificare la presenza di danni. In caso di qualsiasi dubbio, consultare un centro di assistenza autorizzato.
- Utilizzare la macchina secondo le istruzioni riportate nel presente manuale.
- Non mettere in funzione la macchina i spazi chiusi o con una ventilazione ridotta o in presenza di sostanze infiammabili e/o esplosive, quali liquidi, gas o polveri.
- Arrestare sempre il tosaerba e staccarlo dalla fonte di alimentazione quando il taglio è differito, durante lo svuotamento del cesto raccogliherba o durante lo spostamento da una postazione di taglio all'altra.
- Non attraversare strade o sentieri ghiaiosi mentre la macchina è ancora in funzione.
- Non spostare la macchina tirando il cavo elettrico. Utilizzare sempre l'impugnatura.
- Mantenere una posizione bilanciata e stabile durante l'utilizzo della macchina.
- Fare in modo che l'area di taglio sia priva di corde, pietre e detriti. Rimuovere qualsiasi oggetto che può capitare durante il taglio o colpire il meccanismo di taglio. Controllare accuratamente la presenza di animali selvatici nell'area di tosatura, come per esempio ricci, rane ecc. e spostarli in un luogo sicuro
- Se si viene colpiti o si rimane impigliati in un corpo estraneo, arrestare il motore e staccarlo immediatamente dall'alimentazione di corrente per verificare l'eventuale danno. Riparare qualsiasi danno prima di tentare di mettere in funzione l'apparecchio.
- Non mettere in funzione il tosaerba in presenza di parti allentate o danneggiate.
- Non tagliare su oggetti solidi. Ciò può causare

lesioni all'operatore e danni alla macchina.

- Mantere le proprie mani, la propria faccia e i propri piedi lontano da tutte le parti in movimento.
- Evitare se possibile l'erba bagnata.
- Procedere con adeguata cautela durante la rasatura sul terreno in pendenza. Prestare attenzione alla propria stabilità sulle gambe ed indossare scarpe non scivolose. Non eseguire la rasatura su pendenza con movimento verso l'alto e verso il basso. Non eseguire la rasatura su pendenze ripide. Procedere con particolare cautela in caso di cambio di direzione su pendenze, mantenersi sopra il tosaerba per evitare il rischio di lesioni.
- Non operare con il tosaerba a piedi scalzi o indossando sandali aperti o scarpe in stoffa.
- Non eseguire la rasatura tirando la macchina verso di sé.
- Tenere il cavo lontano dal tosaerba durante la rasatura. La propria direzione di lavoro dovrebbe essere lontana dalla presa di corrente. Eseguire la tosatura in linee rette, non in cerchi.
- Mantenere mani e piedi sempre lontano dalle parti rotanti.
- Controllare frequentemente il cesto raccoglierba per rilevare segni di usura o deterioramento.
- Staccare la macchina dall'alimentazione dopo l'utilizzo e verificare la presenza di danni. In caso di qualsiasi dubbio, consultare un centro di assistenza autorizzato.
- Utilizzare la macchina secondo le istruzioni riportate nel presente manuale.
- Verificare regolarmente che i dadi, i bulloni, le viti e altre connessioni siano fissati e serrati a fondo. Mantenere il tosaerba privo di erba, fogli e altri detriti accumulati.
- Non inclinare il tosaerba durante l'accensione del motore, eccetto quando il tosaerba deve essere inclinato per l'avviamento. In questo caso, non inclinare oltre lo stretto necessario e sollevare solo la parte che si trova lontano dall'operatore. Garantire sempre che entrambe le mani si trovino nella posizione operativa prima di riportare il tosaerba sul terreno.
- Non tentare di riparare la macchina o di accedere alle parti interne. Servirsi solo dei centri di assistenza autorizzati.
- Non distrarsi e rimanere concentrati su quello che si sta facendo
- Adottare il buon senso. Non mettere mai la mac-

china in funzione quando si è stanchi, ammalati o sotto l'influsso di alcool o altri stupefacenti.

- Conservare le presenti istruzioni. Consultarle frequentemente e servirsi di esse per istruire gli altri utenti. Se qualcuno noleggia l'unità, accludere anche le presenti istruzioni.
- L'operatore o l'utente sono responsabili per incidenti o pericoli per altre persone o la loro proprietà.
- Se le istruzioni di funzionamento e le misure di sicurezza riportate nel presente manuale non vengono seguite possono verificarsi lesioni gravi. Leggere il manuale prima di avviare e far funzionare l'unità.
- Indossare dispositivi di protezione per gli occhi. Indossare protezioni acustiche. Indossare dispositivi di protezione per la respirazione.
- Non avviare la macchina quando posizionati di fronte all'apertura di scarico.
- Arrestare la lama o le lame se la macchina deve essere inclinata per il trasporto quando si attraversano superfici che non sono in erba e durante il trasporto della macchina verso e dall'area da utilizzare.
- Evitare il funzionamento della macchina nell'erba bagnata.
- Indossare sempre scarpe robuste e pantaloni lunghi durante il funzionamento della macchina. Evitare di indossare indumenti non attillati o da cui pendono corde o nastri.
- Mantenere sempre l'apertura di scarico pulita.
- Non far funzionare mai la macchina senza i dispositivi di protezione o le protezioni o senza i dispositivi di sicurezza, per esempio deflettori e/o il cesto raccoglierba.
- Il cesto raccoglierba è dotato di un indicatore del livello dell'erba che mostra la quantità di erba rasata. Fino a quando il cesto raccoglierba non è pieno, l'indicatore rimane aperto. Quando il cesto raccoglierba è pieno, l'indicatore si chiude. Arrestare in tal caso immediatamente la rasatura e svuotare il cesto raccoglierba. L'indicatore è solamente indicativo, di cui la funzionalità dipende dallo stato all'interno del cesto raccoglierba.

Sicurezza elettrica

Avvertenza! Quando si utilizzano apparecchi elettrici, osservare sempre le precauzioni di sicurezza di base per ridurre il rischio di incendi, scosse elettriche e lesioni personali. Leggere tutte queste

istruzioni prima di tentare di utilizzare questo prodotto e conservare le presenti istruzioni.



Controllare sempre che la tensione di alimentazione corrisponda alla tensione indicata sulla targhetta delle caratteristiche.



La macchina è dotata di doppio isolamento in conformità con lo standard EN60335; pertanto non è necessario alcun cavo di terra.

Sostituzione di cavi o spine

Se è necessaria la sostituzione del cavo di alimentazione, questa deve essere eseguita dal produttore o da un suo agente al fine di evitare rischi per la sicurezza.

Utilizzo di cavi di prolunga

Utilizzare esclusivamente un cavo di prolunga omologato adatto per la potenza nominale della macchina. La dimensione minima del conduttore è 1,5 mm². Quando si utilizza un avvolgicavo svolgere sempre completamente la bobina.

2. INFORMAZIONI RELATIVE ALL'APPARECCHIO

Uso previsto

Questo prodotto è destinato alla rasatura di erba in ambienti domestici. Il tosaerba è destinato all'utilizzo in giardini privati a casa. Il tosaerba non dovrebbe essere utilizzato per regolare cespugli, siepi o arbusti, per tagliare piante rampicanti, superfici erbose su tetti o terrazzi pensili, per pulire (aspirare) lo sporco o i detriti dalle passerelle o per tagliare alberi o siepi. Inoltre, il tosaerba non dovrebbe essere utilizzato come un coltivatore per asportare aree sopraelevate come mucchi di terra. L'equipaggiamento deve essere utilizzato solo per il suo uso prescritto. Qualsiasi altro utilizzo deve essere considerato come uso non prescritto.

DATI TECNICI

Numero modello	LM502AC
Tensione	230V
Frequenza	50Hz
Potenza	1300 W
Velocità a vuoto	3400/min

Larghezza di taglio	320 mm
Altezza di taglio	30/50/70mm
Capienza del cesto raccogli-erba	30 L
Peso	8.5 kg
Livello di protezione	IPX4
Livello pressione sonora (Lpa)	71.4dB(A), K=2.35dB(A)
Livello potenza sonora (Lwa)	91.4dB(A), K=2.35dB(A)
Valore vibrazioni	<2.5m/s ² , K=1.5m/s ²

Livello di emissione di vibrazioni

Il livello di emissione di vibrazioni indicato nel presente manuale d'istruzioni è stato misurato in base al test standardizzato previsto dalla normativa EN60335; può essere utilizzato per confrontare vari apparecchi fra loro e come valutazione preliminare dell'esposizione alle vibrazioni quando si utilizza l'utensile per le applicazioni menzionate

- L'uso dell'utensile per applicazioni o con accessori diversi o in condizioni di scarsa manutenzione, potrebbe aumentare notevolmente il livello di esposizione a vibrazioni
- I momenti in cui l'utensile è spento o quando è acceso ma non viene utilizzato potrebbero ridurre sensibilmente il livello di esposizione a vibrazioni

Protegersi contro gli effetti delle vibrazioni sottoponendo l'utensile e i relativi accessori a regolare manutenzione, evitare il raffreddamento delle mani, organizzare opportunamente i turni di lavoro.

DESCRIZIONE

I numeri che compaiono nel testo si riferiscono agli schemi riportati alle pagine 2-5.

1. Parte superiore del manico
2. Interruttore on/off
3. Tasto di sicurezza
4. Presa di corrente
5. Scarico della trazione
6. Supporto cavo
7. Maniglia di trasporto
8. Ruota
9. Copertura ruota
10. Cesto raccogli-erba
11. Coperchio cesto raccogli-erba
12. Copertura cesto raccogli-erba

13. Indicatore del livello dell'erba
14. Parte inferiore del manico
15. Manopola per impugnatura
16. Maniglia del cesto raccogliherba

3. MONTAGGIO



Prima di eseguire qualsiasi lavoro sulla macchina, scollegare la spina dalla presa di corrente.

Assemblaggio della parte inferiore del manico (Fig. A, B, C)

1. Inserire la parte inferiore del manico (14) nel foro predisposto del corpo del tosaerba come da fig. B. Fare in modo che il foro nella parte inferiore del manico (14) sia allineato con il foro nel corpo del tosaerba.
2. Inserire la vite nel foro e serrare a fondo girando in senso orario come da fig. C.
3. Ripetere gli stessi passi per l'altra parte inferiore del manico (14).

Assemblaggio della parte superiore del manico (Fig. A, D, E, F)

1. Collocare lo scarico della trazione (5) sul lato destro della parte superiore del manico (1) come da fig. D.
2. Collegare la parte superiore del manico (1) al manico del tosaerba (14) mediante i bulloni e le manopole del manico (15) in dotazione come da fig. E. Accertarsi che il gruppo di montaggio del pulsante di accensione e spegnimento (2) sia situato sul lato destro quando ci si trova dietro il tosaerba.
3. Fissare il cavo al manico mediante i supporti cavo (6) come da fig. F.

Nota: Quando le manopole del manico (15) sono allentate, la parte superiore del manico (1) può essere ripiegata verso il basso per lo stoccaggio del tosaerba. Fare in modo che il cavo di alimentazione non sia impigliato.

Montaggio delle ruote (Fig. A, G)

1. Collegare una ruota (8) sull'asse. Collocare poi una rondella metallica in dotazione sull'asse.
2. Inserire la copiglia metallica in dotazione nell'apertura dell'asse. Ripiegare poi la copiglia metallica attorno all'asse come da fig. G.

3. Montare la copertura ruota (9) sulla ruota (8). Accertarsi che i perni in plastica sulla copertura ruota (9) siano allineati con i fori della ruota (8).
4. Ripetere questi passi per le altre ruote.

Assemblaggio del cesto raccogliherba (fig. A, H, I, J, K)

È possibile utilizzare il tosaerba con e senza cesto raccogliherba. Tenere tuttavia a mente che durante il taglio senza cesto raccogliherba è necessario abbassare il coperchio del cesto raccogliherba (11). Non mettere in funzione il tosaerba senza il coperchio di uscita sollevato.

1. Montare la maniglia del cesto raccogliherba (16) sulla copertura del cesto raccogliherba (12) come da fig. H.
2. Collegare le due metà del cesto raccogliherba (10) come da fig. I.
3. Montare la copertura del cesto raccogliherba (12) sul raccogliherba assemblato (10) come da fig. J.
4. Sollevare il coperchio del cesto raccogliherba (11) e collegare il cesto raccogliherba sul tosaerba. Accertarsi che i rientri nel cesto raccogliherba siano allineati in modo adeguato con i supporti del corpo del tosaerba.

Nota: il cesto raccogliherba è dotato di un indicatore del livello dell'erba (13) che mostra la quantità di erba asportata. Fino a quando il cesto raccogliherba non è pieno, l'indicatore rimane aperto. Quando il cesto raccogliherba è pieno, l'indicatore si chiude. Arrestare in tal caso immediatamente la rasatura e svuotare il cesto raccogliherba. L'indicatore è solamente indicativo, di cui la funzionalità dipende dallo stato all'interno del cesto raccogliherba.

Sostituire la lama di taglio (Fig. A, P)



Prima di eseguire qualsiasi lavoro sulla macchina, scollegare la spina dalla presa di corrente.



Per sostituire la lama indossare guanti di protezione. Pericolo di lesioni personali in caso di contatto con la lama di taglio.



Utilizzare solo le lame consigliate dal produttore.

1. Rimozione del cesto raccogliherba.
2. Girare il tosaerba sul proprio lato.
3. Mantenere saldamente la lama di taglio indos-

sando guanti protettivi.

4. Girare la vite di fissaggio della lama di taglio in senso antiorario per allentarla come da fig. P.
5. Sostituire o affilare la lama di taglio.
6. Installare la lama di taglio, utilizzare la procedura di cui sopra in ordine inverso (i fori della lama di taglio devono essere alloggiati sui perni del fusello).
7. Le operazioni di affilatura o sostituzione della lama di taglio dovrebbero essere affidate a una persona qualificata. Si dovrebbero utilizzare solo parti originali.

Tutti i difetti devono essere riparati da un'officina di servizio autorizzata dal produttore.

4. UTILIZZO



Prima dell'utilizzo, sottoporre l'apparecchio sempre a un controllo visivo per accertare che le lame, i bulloni delle lame e il gruppo di taglio non siano usurati o danneggiati. Mantenere il cavo di corrente spento e scollegato dall'alimentazione di corrente.

Sostituire le lame e i bulloni nei kit usurati o danneggiati per mantenere l'equilibrio

Regolazione dell'altezza di taglio (Fig. A, L, M)



Spegnere l'equipaggiamento, staccare la presa e attendere l'arresto della lama. Sussiste il rischio di lesioni.

A seconda dell'altezza di taglio preferita, è possibile impostare il gruppo di montaggio della ruota su una delle tre posizioni.

1. Collocare il tosaerba lateralmente.
2. Afferrare l'asse della ruota su entrambi i lati.
3. Tirare in modo uniforme sull'asse e inserirlo in una delle tre tacche come da fig. L. Assicurarsi che i lati a sinistra e a destra dell'asse siano montati sulla stessa tacca. Ripetere questo passo per entrambi gli assi. Assicurarsi che l'asse anteriore e posteriore siano montati nella stessa tacca, affinché il tosaerba tagli in parallelo rispetto al prato.
4. Ciascuna posizione della tacca rappresenta l'altezza di taglio come da fig. M.
La posizione 1 rappresenta un'altezza di taglio di 30 mm.
La posizione 2 rappresenta un'altezza di taglio

di 50 mm.

La posizione 3 rappresenta un'altezza di taglio di 70 mm.

Nota: Dovrebbe essere selezionata un'altezza di taglio superiore per eseguire il primo taglio stagionale.

Fissaggio del cavo di alimentazione (Fig. A, N)

Montare il cavo nello scarico della trazione (5) come da fig. N.

Spegnimento/accensione della macchina (Fig. A, O)



Non avviare il tosaerba, se esso si trova nell'erba alta.

- Accendere la macchina tenendo premuto il pulsante di sicurezza (3), quindi premere l'interruttore di accensione/spegnimento (2). Mantenendo l'interruttore di accensione/spegnimento (2) è possibile rilasciare la pressione sul pulsante di sicurezza (3).
- Per arrestare la macchina, rilasciare l'interruttore di accensione/spegnimento (2) e attendere fino all'arresto di rotazione della lama di taglio.

Operare sempre lontano dai cavi per evitare di tagliarli come da fig. Q.

5. MANUTENZIONE

Manutenzione

Il proprio tosaerba è stato progettato per funzionare per un lungo periodo di tempo con una manutenzione minima. Il funzionamento continuo del tosaerba dipende da una cura corretta e da una regolare pulizia della macchina.

- Mantenere il tosaerba pulito e asciutto.
- Usare regolarmente un raschietto smussatore per rimuovere erba e sporco dal tosaerba
- Per pulire il tosaerba, utilizzare solo un sapone neutro e un panno umido. Non permettere la penetrazione di qualsiasi liquido all'interno dell'utensile e non immergere mai alcuna parte dell'utensile nel liquido. Non usare un detergente su base abrasiva o solvente.

RISPETTO AMBIENTALE



Le apparecchiature elettriche o elettroniche difettose e/o scartate devono essere raccolte

presso gli opportuni siti di riciclaggio.

Solo per i Paesi CE

Non smaltire gli elettrodomestici insieme ai rifiuti domestici. Secondo la Direttiva europea 2012/19/EC sui rifiuti delle apparecchiature elettriche ed elettroniche e relativa implementazione nelle normative locali, gli elettrodomestici ormai inutilizzabili devono essere raccolti separatamente e smaltiti in modo ecologico.

DEFINIZIONI DELLA GARANZIA

I prodotti VONROC sono sviluppati secondo i più elevati standard di qualità e viene garantita l'assenza di difetti nei materiali e nella manodopera per il periodo contrattuale a partire dalla data di acquisto originale. Qualora il prodotto dovesse subire un guasto qualsiasi durante questo periodo a causa di difetti nei materiali e/o nella manodopera, si prega di contattare direttamente il VONROC.

Le seguenti circostanze sono escluse da questa garanzia:

- Riparazioni e/o modifiche alla macchina sono state eseguite o tentate da centri di assistenza non autorizzati.
- Normale usura.
- L'utensile è stato abusato, utilizzato o manutenu- to in modo improprio.
- Sono state utilizzate parti di ricambio non originali

Ciò costituisce l'unica garanzia espressa o implicita fornita dall'azienda. Non esistono altre garanzie esprese o implicite che si estendono oltre il presente documento, ivi comprese le garanzie implicite di commerciabilità e idoneità per uno scopo particolare. In nessun caso VONROC sarà responsabile di eventuali danni incidentali o consequenziali. I rimedi dei rivenditori saranno limitati alla riparazione o sostituzione di unità o parti non conformi.

Il prodotto e il manuale per l'utente sono soggetti a modifiche. I dati tecnici possono essere modificati senza ulteriore notifica.

1. SÄKERHETSFÖRESKRIFTER

Läs de medföljande säkerhetsvarningarna, de tillkommande säkerhetsvarningarna och anvisningarna.

Om inte säkerhetsvarningarna och anvisningarna följs kan detta orsaka elstöt, brand och/eller allvarliga kroppsskador. Behåll säkerhetsvarningarna och anvisningarna för framtida bruk.

Följande symboler används i bruksanvisningen eller på produkten:



Läs igenom instruktionerna!



Risk för personskada.



Risk för elstöt.



Använd hörselskydd.



Använd skyddsglasögon.



Tänk på att bladet är vasst. Bladen fortsätter att rotera efter att motorn stängts av – ta ut kontakten från elnätet innan underhåll eller om sladden är skadad.



Håll åskådare, särskilt barn och husdjur på ett avstånd större än 10 meter.



Håll strömsladden borta från bladen.



Gräsklipparen får inte användas utan antingen hela gräsuppsamlaren eller skyddet på plats.



Använd den inte när det regnar eller lämna gräsklipparen utomhus när det regnar.



Dubbelisolerad för ytterligare skydd.



Uppfyller alla relevanta europeiska direktiv.



Indikerar fara, varning eller försiktighet.



Kasta inte produkten i olämpliga behållare.



Garanterad ljudeffektnivå LWA = 96 dB(A)

ALLMÄNNA SÄKERHETSFORSKRIFTER



Varning! Läs alla säkerhetsvarningar och alla anvisningar. Om inte alla instruktioner som anges nedan efterföljs kan detta leda till el-stötar, eldsvåda och/eller allvarliga skada.

Spara dessa instruktioner.

Termen "elektriskt redskap" i varningarna som anges nedan hänvisar till elektriska verktyg (med sladd, anslutet till el-nätet) eller batteridrivna (sladdlösa) elektriska verktyg.

1) Arbetsutrymme

- Se till att arbetsutrymmet är städat och väl upplyst.** Stökiga och mörka utrymmen ger anledning till olyckor.
- Använd inte elektriska verktyg i explosiv luft, såsom i närheten av lättantändliga vätskor, gaser eller damm.** Elektriska verktyg åstadkommer gnistor som kan sätta eld på damm eller gas.
- Håll barn och obehöriga på avstånd när du använder ett elektriskt verktyg.** Om du blir distraherad kan du tappa kontrollen över verktyget.

2) El-säkerhet

- Stickkontakten till elektriska verktyg måste passa el-uttaget.** Ändra aldrig på något sätt på stickkontakten. Använd inte adapterkontakter till jordade elektriska verktyg. Oförändrade stickkontakter och passande uttag minskar risken för el-stötar.
- Undvik kroppskontakt med jordade ytor såsom rör, element, spisar och kylskåp.** Risken för el-stötar är större om din kropp är jordad.
- Låt inte elektriska verktyg utsättas för regn eller våta förhållanden.** Om det kommer in vatten i ett elektriskt verktyg ökar risken för el-stötar.
- Skada inte kabeln.** Använd aldrig kabeln för att bära eller dra det elektriska verktyget eller för att dra ut stickkontakten. Håll sladden borta från höga temperaturer, olja, vassa kanter eller rörliga delar. Skadade eller hoptrasslade kablar ökar risken för el-stötar.

- När du använder ett elektriskt verktyg utomhus måste förlängningskabeln vara lämplig för utomhusbruk.** Om man använder en förlängningskabel för utomhusbruk minskar risken för el-stötar.
- Använd jordfelskydd (RCD) om arbete med ett elverktyg i fuktig miljö är oundvikligt.** Användning av RCD minskar risken för elstötar.

3) Personlig säkerhet

- Var uppmärksam, titta på det du håller på med och använd sunt förnuft när du arbetar med ett elektriskt verktyg.** Använd inte elektriska verktyg när du är trött eller står under inflytande av droger, alkohol eller mediciner. Ett ögonblick ouppmärksamhet vid användandet av elektriska verktyg kan leda till allvarliga personskador.
- Använd personlig skyddsutrustning. Bär alltid skyddsglasögon.** Säkerhetsutrustning såsom skyddsmasker, skor med anti-halksula, hjälm eller hörselskydd som används vid rätt omständigheter kommer att minska personskador.
- Förhindra oavsiktlig igångsättning. Se till att strömbrytaren är avslagen innan du sätter stickkontakten i eluttaget.** Om du bär elverktyg med fingret på brytaren eller strömsätter elverktyg vars brytare är aktiverad kan du råka ut för en olycka.
- Ta bort skiftnycklar och skruvnycklar innan ett elektriskt verktyg slås på.** En skift- eller skruvnyckel som lämnas kvar fastsatt vid det elektriska verktygets roterande delar kan leda till personskada.
- Sträck dig inte för långt. Se till att du alltid står stadigt och i balans.** På så sätt har du bättre kontroll över det elektriska verktyget i oväntade situationer.
- Klä dig rätt. Bär inte löst sittande kläder eller smycken. Håll håret, kläder och handskar borta från rörliga delar.** Löst sittande kläder, smycken eller långt hår kan fastna i de rörliga delarna.
- Om apparater för uppsugning och uppsamling av damm finns tillgängliga, se till att de ansluts och används korrekt.** Om sådana apparater används kan dammrelaterade faror minskas.
- Låt inte erfarenheten som uppnås vid frekvent användning av verktyg låta dig bli för självsäker och ignorera verktygs säkerhetsprinciperna.** En oförsiktig handling kan orsaka allvarliga skador under bråkdelen av en sekund.

4) Underhåll av elektriska verktyg

- a) **Överbelasta inte ett elektriskt verktyg. Använd rätt sorts verktyg till det arbete du vill utföra.** Rätt sorts elektriskt verktyg gör arbetet bättre och säkrare i den hastighet det var designat för.
- b) **Använd inte verktyget om strömbrytaren är trasig.** Om ett elektriskt verktyg inte kan kontrolleras med hjälp av en strömbrytare är det farligt och måste lagas.
- c) **Koppla loss stickkontakten från verktyget innan du utför några justeringar, byter tillbehör eller förvarar det.** Med dessa preventiva säkerhetsåtgärder minskas risken för att det elektriska verktyget går på av misstag.
- d) **Förvara elektriska verktyg som inte är i bruk utom räckhåll för barn och låt inte personer som inte känner till verktyget eller dessa instruktioner använda det.** Elektriska verktyg är farliga i händerna på oerfarna användare.
- e) **Underhåll elektriska verktyg. Kontrollera att alla rörliga delar är i rät linje och fastsatta, att inga delar är trasiga och att de är korrekt monterade. Kontrollera även annat som kan påverka verktygets funktion. Om det elektriska verktyget är trasigt måste det repareras innan det tas i bruk.** Många olyckor förorsakas av dåligt underhållna elektriska verktyg.
- f) **Håll alltid sågande och skärande verktyg vassa och rena.** Sågande och skärande verktyg med vassa eggar/skär fastnar inte så lätt och är enklare att hålla kontroll över.
- g) **Använd det elektriska verktyget, dess tillbehör, borrar eller skärande delar etc. enligt dessa instruktioner och på det sätt som det är avsett för.** Ta med förutsättningarna och det arbete som ska utföras i beräkningarna. Att använda ett elektriskt verktyg för andra arbeten än det är avsett för kan resultera i farliga situationer.
- h) **Se till att handtagen är torra, rena och fria från olja och fett.** Håll handtag och greppytor tillåter inte säker hantering och kontroll av verktyget i oväntade situationer.

5) Användning och skötsel av batteri och laddare

- a) **Använd endast den laddare som anges av tillverkaren.** En laddare som passar en typ av batteri kan orsaka brand om den används för ett annat batteri.
- b) **Använd endast elverktyget med ett batteripack som är avsett för verktyget.** Användning av andra batteripack kan medföra risk för skador

och brand.

- c) **När du inte använder batteriet ska det förvaras så att inga små metallföremål som t.ex. gem, mynt, spikar, skruvar osv. kan kortslua kontaktarna på batteriet.** Kortslutning av batterikonтактarna kan orsaka brännskador eller brand.
- d) **Under extrema förhållanden kan vätska läcka ut från batteriet; undvik kontakt. Skölj med vatten vid kontakt med kroppsdelar. Uppsök genast en läkare om du får vätska i ögonen.** Vätska från batteriet kan orsaka irritation eller frätskador.
- e) **Använd inte batterier eller verktyg som är skadade eller modifierade.** Skadade eller modifierade batterier kan uppvisa oförutsägbart beteende som kan leda till brand, explosion eller risk för skada.
- f) **Utsätt inte batteri eller verktyg för eld eller överdriven temperatur.** Exponering för brand eller temperatur över 130 °C kan orsaka explosion.
- OBS! Temperaturen "130 °C" kan ersättas med temperaturen "265 °F".
- g) **Följ alla laddningsanvisningar och ladda inte batteriet eller verktyget utanför det temperaturområde som anges i instruktionerna.** Om du laddar batteriet felaktigt eller vid temperaturer utanför det angivna området kan det skada batteriet och öka risken för brand.

6) Service

- a) **Låt ditt elverktyg servas av en kvalificerad reparatör och enbart med originalreservdelar.** Detta säkerställer att elverktygets säkerhet upprätthålls.

YTTERLIGARE SÄKERHETSANVISNINGAR FÖR GRÄSKLIPPARE

- Använd endast denna gräsklippare när en jordfelsbrytare (RCD) med en frånslagingsström på inte mer än 30mA i kretsen.
- Om en förlängningssladd används se till att den är för utomhusbruk och är märkt som sådan. Den rekommenderade storleken på förlängningssladden är av typ H05VV-F eller H05RN-F och ska inte vara mindre än 1,5 mm² och maximalt 10 meter lång.
- Linda ut förlängningssladden helt innan användning för att undvika överhettning och förlorad gräsklippareffektivitet. När kabeln lindas upp, linda försiktigt så att den inte trasslar sig.

- Denna apparat är inte avsedd att användas av personer (inklusive barn) med nedsatt fysisk, sensorisk eller mental förmåga eller brist på erfarenhet och kunskap, såvida de inte har fått handledning eller instruktioner om användningen av apparaten av en person som ansvarar för deras säkerhet. Barn skall övervakas så att de inte leker med apparaten.



VARNING: Efter att maskinen stängts av fortsätter skärbladet att rotera i ytterligare några sekunder.

- Inspektera regelbundet skärbladets skick. Skadade blad måste bytas omedelbart. Följ alla försiktighetsåtgärder som krävs när bladet byts.
- Innan användning, kontrollera sladden och förlängningsladden om där finns skador eller ålderssymptom. Om sladden skadas under användning, koppla ifrån sladden från elnätet omedelbart.
- **VIDRÖR INTE SLADDEN INNAN. KOPPLA IFRÅN STRÖMFÖRSÖRJNINGEN.**
- Anslut inte en skada sladd till elnätet eller vidrör en skadad sladd innan den kopplats ifrån eluttaget. En skadad sladd kan leda till kontakt med strömförande delar.
- Använd inte gräsklipparen om sladden är skadad eller sliten.
- Läs igenom instruktionerna noga. Bekanta dig med reglagen och lär dig korrekt användning av utrustningen.
- Håll förlängningsladden undan från klippbladen.
- Använd ögon- och hörselskydd. Använd dammskydd om gräsklippningen gör att damm och partiklar sprids.
- Låt aldrig barn, skröpliga personer eller personer som är obekanta med dessa instruktioner använda denna gräsklippare.
- Undvik att använda gräsklipparen medan personer, särskilt barn och skröpliga personer eller husdjur finns i närheten.
- Använd endast gräsklipparen i dagsljus eller bra artificiellt ljus.
- Använd aldrig gräsklipparen med skadad bas.
- Vid start och när maskinen är i drift, håll klippsektionen borta från alla kroppsdelar, särskilt händer och fötter.
- Starta inte maskinen när den inte är i driftpo-

sition.

- Inspektera genomgående gräsklipparen om där finns lösa eller skadade delar innan varje användning. Använd inte enheten innan justeringar eller reparationer gjorts.
- Använd endast tillverkarens rekommenderade reservdelar och tillbehör.
- Koppla alltid ifrån gräsklipparen från elnätet när den lämnas utan uppsikt.
- Stäng av motorn och dra ur kontakten när maskinen inte skall användas, rengöras, flyttas från en plats till en annan eller när bladet byts eller justeras.
- Om det blir ett strömavbrott eller om förlängningskabel skadas, stäng av maskinen omedelbart och ta bort kontakten från strömkällan.
- Inspektera och underhåll gräsklipparen regelbundet. Låt endast en auktoriserad reparatör reparera gräsklipparen.
- Om strömsladden är skadad låt den endast repareras eller bytas av ett auktoriserat servicecenter.
- Kontrollera att allt gräs och smuts har tagits bort från ventilationsöppningarna.
- När den inte används, förvara den utom räckhåll för barn och skröpliga personer.



VARNING: För att minska risken, dra ur kontakten från elnätet, använd endast rekommenderade tillbehör som krävs, i annat fall kan det resultera i personskador.

- Starta inte maskinen i ett slutet utrymme eller på platser med dålig ventilation eller i närheten av lättantändliga och/eller explosiva substanser såsom vätskor, gaser eller pulver.
- Stanna alltid gräsklipparen och stäng av den vid eluttaget när klippningen är fördröjd, gräsbehållaren töms eller vid förflyttning från ett klippområde till ett annat.
- Korsa inte vägar eller grusgångar med maskinens ingång.
- Flytta inte maskinen genom att dra i den elektriska kabeln. Använd alltid handtaget.
- Ha alltid god balans och stabil hållning när maskinen används.
- Se till att området som skall klippas är fritt från snören, stenar och skräp. Ta bort alla föremål som kan kastas iväg under klippningen eller som kan linda sig runt klippmekanismen.

Kontrollera noga området som skall klippas om där finns vilda djur såsom igelkottar, grodor etc. och flytta dessa till en säker plats

- Om du träffar eller trasslar in dig i ett främmande föremål, stoppa motorn och koppla ifrån maskinen från elnätet omedelbart för att kontrollera skadan. Reparera alla skador innan arbetet återupptas igen.
- Använd inte gräsklipparen med lösa eller skadade delar.
- Klipp inte mot hårda föremål. Detta kan skada operatören och skada maskinen.
- Håll händerna, ansiktet och fötterna borta från alla rörliga delar.
- Om möjligt, undvik att klippa vått gräs.
- Var extra försiktig vid klippning av slutningar. Se upp var du sätter fötterna och använd halkfria skor. Förflytta dig längs med slutningen och inte upp och ned. Klipp inte branta slutningar. Var särskilt försiktig vid byte av riktning i slutningar, stå ovanför gräsklipparen för att minska risken för skador.
- Var inte barfota eller använd öppna sandaler eller kanvasskor när gräsklipparen används.
- Klipp inte genom att dra maskinen mot dig.
- Vid klippning håll kabeln undan från gräsklipparen. Arbetsriktningen skall vara bort från elanslutningen. Klipp i raka linjer, inte i cirklar.
- Håll alltid händer och fötter borta från roterande delar.
- Kontrollera gräsbehållaren regelbundet för slitage eller försämring.
- Efter användning, koppla ifrån maskinen från elnätet och kontrollera om den har skador. Om du har de minsta tvivel kontrollera med ett auktoriserat servicecenter.
- Använd endast maskinen i enlighet med de instruktionerna som anges i denna manual.
- Kontrollera regelbundet att muttra, bultar, skruvar och andra fästen är åtdragna och säkra. Håll gräsklipparen fri från gräs, löv och annat skräp som ansamlas.
- Luta inte gräsklipparen när motorn slås på, förutom om motorn måste lutas för att starta. I detta fall, luta inte motorn mer än nödvändigt och luft endast den del som är längst ifrån operatören. Se alltid till att båda händerna är i driftposition innan gräsklipparen förs tillbaka mot marken.
- Försök inte att reparera maskinen eller komma åt interna delar. Lämna endast till ett auktorise-

rat servicecenter.

- Bli inte distraherad utan var alltid koncentrerad på vad du gör
- Använd sunt förnuft. Använd aldrig maskinen när du är trött, sjuk eller under påverkan av alkohol eller andra droger.
- Spara dessa instruktioner. Referera till dem regelbundet för att instruera andra användare. Om du lånar ut denna enhet till någon annan låna också ut dessa instruktioner.
- Operatören eller användaren är ansvarig för olyckor eller risker som uppstår för andra personer och deras egendom.
- Om dessa driftinstruktioner och säkerhetsåtgärder inte följs kan det resultera i allvarliga skador. Läs igenom manualen innan start eller användning av denna enhet.
- Använd skyddsglasögon. Använd hörselskydd. Använd andningsskydd.
- Starta inte maskinen när du står framför utloppsöppningen.
- Stoppa knivarna om maskinen måste lutas för transport vid korsning av andra ytor än gräs och när maskinen transporteras till och från det område som ska användas.
- Undvik att använda maskinen i vått gräs.
- Bär alltid kraftiga skor och långbyxor när du använder maskinen. Undvik att bära kläder som är löst sittande eller som har hängande snören eller band.
- Håll dig alltid borta från utloppsöppningen.
- Använd aldrig gräsklipparen med defekta skydd eller utan säkerhetsenheter, exempelvis deflektor och/eller gräsupsamlare på plats.
- Gräsbehållaren är försedd med en gräsnivåindikator som visar mängden klippt gräs. Så länge gräsbehållaren inte är full öppnas indikatorn. När gräsbehållaren är full stängs indikatorn. I så fall ska du omedelbart sluta klippa och tömma gräsbehållaren. Denna indikator är bara en grov riktlinje, av vilken funktionaliteten beror på tillståndet inuti gräskorgen.

Elsäkerhet

När du använder elektriska maskiner beakta alltid de gällande säkerhetsbestämmelserna i ditt land för att reducera elfdara, elektriska stötar och personsador. Läs de följande säkerhetsanvisningarna och också de bifogade säkerhetsanvisningarna.



Kontrollera alltid att energitillförseln motsvarar spänningen på märkplåten.



Maskinen är dubbelisolerad i enlighet med EN60335; därför krävs ingen jordledning.

Byte av kablar och stickproppar

Kasta omgående gamla kablar eller stickkontakter som har ersatts med nya. Det är farligt att sticka in stickkontakten av en lös kabel i vägguttaget.

Användning av kabelförlängningar

Använd enbart godkända kabelförlängningar passande för maskinens ineffekt. Min. ledarestorlek är 1.5 mm². När du använder kabelrulle linda alltid av rullen helt.

2. MASKININFORMATION

Avsedd användning

Denna produkt är utformad för gräsklippning i hemmiljöer. Gräsklipparen är avsedd för privata trädgårdar hemma. Gräsklipparen får inte användas för att trimma buskar, häckar eller sly, för att skära av vegetation, planterade tak eller balkongodlat gräs, för att rengöra (dammsuga) smuts och skräp från gångvägar eller för att hugga upp träd eller häckklipp. Dessutom kan gräsklipparen inte användas som kraftkultivator för att jämna ut höga områden som jordhögar. Utrustningen ska endast användas för det föreskrivna ändamålet. All annan användning anses vara ett fall av missbruk.

TEKNISKA SPECIFIKATIONER

Modell-nr	LM502AC
Spänning	230V
Frekvens	50Hz
Energi	1300 W
Varvtal utan belastning	3400/min
Skärbredd	320 mm
Skärhög	30/50/70 mm
Kapacitet gräsbehållare	30 l
Vikt	8,5 kg
Skyddsnivå	IPX4
Ljudtrycksnivå (Lpa)	71,4 dB(A), K=2,35dB(A)
Ljudeffektnivå (Lwa)	96 dB(A), K=2,35dB(A)
Vibrationsvärde	<2.5m/s ² , K=1.5m/s ²

Vibrationsnivå

Vibrationsemissionsvärdet som står på baksidan av den här instruktionsboken har uppmätts enligt ett standardiserat test i enlighet med EN 60335; detta värde kan användas för att jämföra vibrationen hos olika verktyg och som en ungefärlig uppskattning av hur stor vibration användaren utsätts för när verktyget används enligt det avsedda syftet

- om verktyget används på ett annat än det avsedda syftet eller med fel eller dåligt underhållna tillbehör kan detta drastiskt öka vibrationsnivån
- när verktyget stängs av eller är på men inte används, kan detta avsevärt minska vibrationsnivån

Skydda dig mot vibration genom att underhålla verktyget och dess tillbehör, hålla händerna varma och styra upp ditt arbetssätt Produktinformation.

BESKRIVNING

Siffrorna i texten nedan hänvisar till bilderna på sidorna 2-5.

1. Övre handtag
2. På / av-brytare
3. Säkerhetsknapp
4. Strömuttag
5. Kabelavlastning
6. Kabelhållare
7. Bärhandtag
8. Hjul
9. Hjulskydd
10. Gräskorgskorg
11. Lock på gräslåda
12. Gräslåda
13. Gräsnivåindikator
14. lägre handtag
15. Knapp för handtag
16. Gräslådans bärhandtag

3. MONTERING



Stäng alltid av maskinen och ta ut strömkontakten från strömkällan innan montering.

Montering av det nedre handtaget (fig. A, B, C)

1. För in det nedre handtaget (14) i det avsedda hålet på gräsklipparkroppen, som visas i figur B. Se till att hålet i det nedre handtaget (14) är i linje med hålet i gräsklipparkroppen.
2. Sätt i skruven i hålet och dra åt genom att vrida medurs, som visas i figur C.

- Upprepa dessa steg för det andra nedre handtaget (14).

Montering av det övre handtaget (fig. A, D, E, F)

- Sätt kabeldragavlastningen (5) på höger sida av det övre handtaget (1) som visas i figur D.
- Fäst det övre handtaget (1) på det nedre handtaget (14) med de medföljande bultarna och handtagsknapparna (15) som visas i figur E. Se till att strömbrytaren (2) sitter på höger sida när du står bakom gräsklipparen.
- Fäst kabeln i handtaget med hjälp av kabelhållarna (6), som visas i figur F.

Notera: När handtagsknapparna (15) lossas kan det övre handtaget (1) fällas ner för förvaring av gräsklipparen. Se till att strömkabeln inte fastnar.

Montering av hjulen (fig. A, G, H)

- Fäst ett hjul (8) på axeln. Sätt sedan en medföljande metallbricka på axeln.
- Sätt i det medföljande metallstiftet i axelns öppning. Vik därefter det delade metallstiftet runt axeln, som visas på figur G.
- Montera hjulkåpan (9) på hjulet (8). Se till att plaststiften på hjulkåpan (9) är i linje med hålen på hjulet (8).
- Upprepa dessa steg för de andra hjulen.

Montering av gräsbehållare (fig. A, H, I, J, K)

Det är möjligt att använda gräsklipparen med eller utan gräsbehållare. Kom ihåg att gräsbehållarens lock (11) måste sänkas när du klipper utan gräsbehållaren. Använd inte gräsklipparen med utloppslocket lyft.

- Montera gräsbehållarens bärhandtag (16) på gräsbehållarens lock (12), som visas i figur H.
- Sätt ihop de två halvorna av gräsbehållarkorgen (10), som visas i figur I.
- Montera gräsbehållarens kåpa (12) på den monterade gräsbehållarkorgen (10), som visas i figur J.
- Lyft gräsbehållarens lock (11) och fäst den monterade gräsbehållaren på gräsklipparen. Se till att skårorna i gräsbehållaren ligger i linje med hållarna på gräsklipparkroppen.

Obs: Gräsbehållaren är försedd med en gräsnivåindikator (13) som visar mängden klippt gräs. Så länge gräsbehållaren inte är full öppnas indikatorn. När gräsbehållaren är full stängs indikatorn. I så fall

ska du omedelbart sluta klippa och tömma gräsbehållaren. Denna indikator är bara en grov riktlinje, av vilken funktionaliteten beror på tillståndet inuti gräskorgen.

Byte av skärblad (fig. A, P)



Innan något arbete utförs på maskinen, dra ut stickkontakten ur vägguttaget.



När du monterar sågbladet, använd skyddshandskar. Risk för skador om man kommer i kontakt med sågbladet.



Använd endast blad som rekommenderas av tillverkaren.

- Ta bort gräsbehållaren.
- Vänd gräsklipparen på sidan.
- Håll i ordentligt skärbladet med skyddshandskar.
- Vrid skärbladets fästskruv moturs för att lossa den, som visas i figur P.
- Byt ut eller slipa skärbladet.
- Installera skärbladet, använd ovanstående procedur i omvänd ordning (håll i skärbladet måste sitta på spindelbultarna).
- Det är bäst att överlåta slipning eller byte av skärblad till en kvalificerad person. Endast originaldelar skall användas. Alla defekter bör repareras av en verkstad som auktoriserats av tillverkaren.

4. DRIFT



Innan användning, inspektera alltid visuellt bladen, bladbultarna och klippmontaget för att se om de är slitna eller skadade. Håll strömmen avstängd och frånkopplad från elnätet. Byt slitna eller skadade blad och bultar i set för att behålla balansen.

Inställning av klipphöjd (fig. A, L, M)



Stäng av utrustningen, koppla ur kontakten och vänta tills bladet stannar. Det finns risk för skador

Beroende på önskad klipp höjd kan du justera hjulenheten i ett av tre lägen.

- Lägg gräsklipparen på sidan.
- Ta tag i hjulaxeln på båda sidor.
- Dra jämnt på axeln och sätt in den i en av de tre

skårorna, som visas i figur L. Se till att vänster och höger sida av axeln är monterade i samma spår. Upprepa detta steg för båda axlarna. Se till att fram- och bakaxeln är monterad i samma spår, så gräsklipparen skär parallellt med gräsmattan.

- Varje hackposition motsvarar en klipphöjd, som visas på figur M.

Position 1 motsvarar en klipphöjd på 25 mm.

Position 2 motsvarar en klipphöjd på 40 mm.

Position 3 motsvarar en klipphöjd på 55 mm.

Notera: En högre klipphöjd bör väljas för säsongens första klippning.

Säkra nätsladden (fig. A, N)

Montera kabeln i kabeldragavlastningen (5) enligt figur N.

Ingångsättning och avstängning av maskinen (fig. A, O)



Starta inte gräsklipparen om den står i långt gräs.

- För att starta maskinen, håll in säkerhetsknappen (3) och tryck på strömbrytaren (2). Medan du håller på strömbrytaren (2) kan du släppa trycket på säkerhetsknappen (3).
- För att stoppa maskinen, släpp strömbrytaren (2) och vänta tills skärbladet slutar rotera. Arbeta alltid bort från kablarna för att undvika att klippa av dem, se figur Q.

5. UNDERHÅLL

Underhåll

Din gräsklippare har konstruerats för att fungera under lång tid med minimalt underhåll. Kontinuerlig tillfredsställande drift beror på korrekt gräsklippning och regelbunden rengöring.

- Håll gräsklipparen ren och torr.
- Använd regelbundet en trubbig skrapa för att ta bort gräs och smuts från gräsklipparen
- Använd endast mild såpa och en fuktig trasa för att rengöra gräsklipparen. Låt aldrig vätska komma in i verktyget och sänk aldrig ned någon del av verktyget i vätska. Använd inte någon slipande eller lösningsmedelsbaserat rengöringsmedel.

MILJÖ



Felaktig och/eller kasserad elektrisk eller elektronisk utrustning måste lämnas in på lämpliga återvinningsstationer.

Endast för EU-länder

Släng inte elverktyg i hushållsavfallet. Enligt det europeiska WEEE-direktivet 2012/19/EU för avfall från elektrisk och elektronisk utrustning och dess tillämpning nationellt ska elverktyg som inte längre kan användas samlas in separat och kasseras på ett miljövänligt sätt.

GARANTI

VONROC produkter är utvecklade enligt högsta kvalitetsstandard och garanteras vara utan defekter både vad gäller material och tillverkning under den period som stipuleras enligt lag med början från ursprungligt inköpsdatum. Om något fel uppstår på produkten under denna period på grund av material- och/eller tillverkningsfel skall VONROC kontaktas direkt.

Följande omständigheter exkluderas från denna garanti:

- Reparationer eller ändringar som gjorts eller försökt göras på maskinen av ett icke auktoriserat servicecenter.
- Normalt slitage.
- Verktyget har missbrukats, använts fel eller underhållits på felaktigt sätt.
- Icke-originalreservdelar har använts.

Detta utgör hela garantin från företaget, antingen uttryckt eller underförstått. Det finns inga andra garantier, uttalande eller underförstådda som gäller utöver ordalydelsen härav, häri, inklusive de uttalande garantierna för säljbarhet och lämplighet för ett särskilt syfte. Under inga omständigheter skall VONROC hållas ansvarig för några oförutsedda eller indirekta skador. Återförsäljarens åtgärder skall begränsas till reparation eller byte av felaktiga enheter eller delar.

Med förbehåll för ändringar i produkten och bruksanvisningen. Specifikationer kan ändras utan förvarning.

1. SIKKERHEDSANVISNINGER

Læs de medfølgende sikkerhedsadvarsler, de supplerende sikkerhedsadvarsler og instruktionerne. Såfremt sikkerhedsadvarsler og instruktioner ikke følges, kan dette medføre elektriske stød, brand og/eller alvorlige ulykker. Gem alle sikkerhedsadvarsler og instruktioner til fremtidig reference.

Følgende symboler anvendes i denne brugermanual eller på produktet:



Læs instruktionerne!



Risiko for personskade.



Risiko for elektrisk stød.



Bær høreværn.



Bær beskyttelsesbriller.



Pas på skarpe klinger. Klinger bliver ved med at rotere, efter motoren er slukket – Tag stikket ud af stikkontakten før vedligeholdelse, eller hvis ledningen er beskadiget.



Hold omkringstående, især børn og kæledyr, på en afstand af mindst 10 meter.



Hold strømledningen væk fra skæreklingerne.



Plæneklipperen må ikke bruges, hvis ikke både hele græsopsamleren eller værnet er på plads.



Brug den ikke i regn, og lad ikke plæneklipperen være udendørs, mens det regner.



Dobbelt isoleret for ekstra beskyttelse.



Overholder alle relevante EU-direktiver.



Angivelse af fare, advarsel eller forsigtighed.



Bortskaft ikke produktet i uegnede beholdere.



Det garanterede lydeffektivitetsniveau LWA = 96 dB(A)

GENERELLE SIKKERHEDSFORSKRIFTER



Advarsel! Læs alle sikkerhedsadvarsler og alle anvisninger. Hvis alle nedenstående instruktioner ikke følges, kan det resultere i elektrisk stød, brand og/eller alvorlig personskade.

Gem disse instruktioner.

Udtrykket "elektrisk maskine" i alle advarselerne nedenfor henviser til elektriske maskiner/værktøj/redskaber, der via en ledning tilkobles elnettet eller strømforsynes via batteri (accu).

1) Arbejdsområde

- Arbejdsområdet skal være rent og tilstrækkeligt belyst.** Rodede og mørke arbejdsområder giver større risiko for ulykker.
- Brug ikke elektriske maskiner i eksplosive omgivelser, f.eks. i nærheden af brandfarlige væsker, gasser eller støv.** Elektriske maskiner frembringer gnister, som kan antænde støv eller dampe.
- Hold børn og omkringstående på afstand, når der bruges elektriske maskiner.** Hvis man distraheres, kan man miste kontrollen over den elektriske maskine.

2) Elektrisk sikkerhed

- Stik til elektriske maskiner skal passe til stikkontakten. Der må ikke foretages ændringer af stikket. Brug ikke snydepropper til jordede (jordforbundne) elektriske maskiner.** Originale stik og tilsvarende kontakter mindsker risikoen for elektrisk stød.
- Undgå kropskontakt med jordede eller jordforbundne overflader som f.eks. rør, radiatorer, komfurer og køleskabe.** Der er øget risiko for elektrisk stød, hvis kroppen er jordet eller jordforbundet.
- Elektriske maskiner må ikke udsættes for regn eller våde omgivelser.** Hvis der kommer vand i den elektriske maskine, øges risikoen for elektrisk stød.
- Brug ikke ledningen forkert. Brug ikke ledningen til at bære eller trække maskinen og heller ikke for at tage ledningen ud af stikkontakten. Hold**

- ledningen væk fra stærk varme, olie, skarpe kanter og bevægelige dele. Beskadigede eller filtrerede ledninger øger risikoen for elektrisk stød.
- e) Når en elektrisk maskine bruges udendørs, skal man bruge en forlængerledning, der er beregnet til udendørs brug. Hvis der bruges en forlængerledning, der er beregnet til udendørs brug, mindskes risikoen for elektrisk stød.
- f) Hvis det ikke kan undgås at bruge et maskinværktøj i et fugtigt miljø, bør du anvende en forsyning, der er beskyttet af en fejlstrømsafbryder (RCD). Brugen af en RCD reducerer risikoen for elektrisk stød.
- 3) Personlig sikkerhed**
- a) Vær agtpågivende, hold øjnene rette mod det, du laver, og brug almindelig sund fornuft, når du bruger en elektrisk maskine. Brug ikke en elektrisk maskine, hvis du er træt eller er under påvirkning af narkotika, alkohol eller medicin. Et øjeblik uopmærksomhed under arbejdet med en elektrisk maskine kan resultere i alvorlig personskade.
- b) Brug personligt sikkerhedsudstyr. Brug altid beskyttelsesbriller. Sikkerhedsudstyr som støvmaske, skridsikre sko, hjelm eller høreværn, brugt når det er nødvendigt, mindsker risikoen for personskade.
- c) Undgå utilsigtet start. Sørg for, at der er slukket på afbryderen, før stikket sættes i stikkontakten. Hvis maskinværktøj bæres med fingeren på kontakten, eller når maskinværktøj strømføres med tændt kontakt, kan der nemt ske ulykker.
- d) Fjern justeringsnøgler og tænger, før der tændes for den elektriske maskine. En tang eller nøgle, der sidder på en roterende del af den elektriske maskine, kan resultere i personskade.
- e) Ræk ikke for langt ud. Stå sikkert på fødderne og vær altid i god balance. Det giver bedre kontrol over maskinen i uventede situationer.
- f) Tag passende tøj på. Bær ikke løstsiddende tøj eller smykker. Hold hår, tøj og handsker væk fra bevægelige dele. Løstsiddende tøj, smykker eller langt hår kan blive grebet af bevægelige dele.
- g) Hvis der forefindes tilslutning til støvudsugning og -opsamling, skal man sørge for, at udstyret er tilsluttet og bruges. Brug disse muligheder for at mindske risikoen for støvrelaterede risici.
- h) Lad ikke kendskab opnået gennem hyppig brug af værktøj lade dig blive tilbagelænet og ignorere værktøjssikkerhedsprincipper. En skødesløs handling kan forårsage alvorlig personskade inden for en brøkdelt af et sekund.
- 4) Brug og behandling af elektriske maskiner**
- a) Brug ikke magt på den elektriske maskine. Brug kun den elektriske maskine til det, den er beregnet til. Den rette elektriske maskine gør arbejdet bedre og mere sikkert ved den effekt, der er foreskrevet.
- b) Brug ikke den elektriske maskine, hvis afbryderen ikke kan tænde og slukke. En elektrisk maskine, der ikke kan tændes og slukkes på afbryderen, er farlig og skal repareres.
- c) Tag stikket ud af stikkontakten før justering, udskiftning af tilbehør, og før den elektriske maskine gemmes væk. Sådanne forebyggende sikkerhedsforanstaltninger mindsker risikoen for, at den elektriske maskine starter ved et uheld.
- d) Elektriske maskiner, der ikke bruges, skal opbevares utilgængeligt for børn, og personer, der ikke har kendskab til den elektriske maskine eller disse instruktioner, må ikke bruge den elektriske maskine. Elektriske maskiner er farlige i hænderne på uøvede personer.
- e) Elektriske maskiner skal vedligeholdes. Check for forkert justering og fastsiddende bevægelige dele, defekte dele og andre ting, som kan påvirke den elektriske maskines korrekte funktion. Hvis den elektriske maskine er beskadiget, skal den repareres før brug. Mange ulykker skyldes, at elektriske maskiner er dårligt vedligeholdt.
- f) Skærende værktøj skal holdes skarpe og rene. Korrekt vedligeholdt skærende værktøj med skarpe skær kommer ikke så let til at sidde fast og er nemmere at styre.
- g) Brug den elektriske maskine, tilbehør, tool-bits osv. i henhold til disse instruktioner og på den måde, som denne specielle maskine er beregnet til, idet man skal tage hensyn til arbejdsforholdene og arbejdet, der skal udføres. Brug af den elektriske maskine til andet, end den er beregnet til, kan resultere i farlige situationer.
- h) Hold håndtag og gribeblader tørre, rene og fri fra olie og fedtstof. Glatte håndtag og gribeblader giver ikke mulighed for sikker håndtering og kontrol af værktøjet i uventede situationer.
- 5) Batteriværktøj anvendelse og vedligeholdelse**

- a) **Genoplad kun med oplader som er specificeret af fabrikanten.** *En oplader som er anvendelig for en type batteripakning kan forårsage brand, når den anvendes med en anden batteripakning.*
- b) **Anvend kun elektroværktøj med særlig egnede batteripakninger.** *Anvendelse af enhver anden batteripakning kan give risiko for ulykker og brandfare.*
- c) **Når batteripakning ikke anvendes, holdes det altid på afstand af enhver metalgenstand såsom papirklips, mønter, nøgler, søm eller andre små metal genstande der kan lave en forbindelse fra én terminal til en anden.** *Ved at kortslutte batteriterminalerne sammen kan forårsage brandfare.*
- d) **Under dårlige forhold kan væske udløbe fra batteriet; undgå kontakt med dette. Hvis kontakt alligevel forekommer, skylles der med vand. Hvis væske kommer i øjnene, skal der øjeblikkeligt søges lægehjælp. Væske som udløber fra batteriet kan forårsage irriteringer og forbrændinger.**
- e) **Brug ikke en batteripakke eller et værktøj, der er beskadiget eller modificeret.** *Beskadigede eller modificerede batterier kan udvise uforudsigelig adfærd, hvilket resulterer i brand, eksplosion eller risiko for personskade.*
- f) **Undlad at udsætte en batteripakke eller et værktøj for åben ild eller for høj temperatur.** *Udsættelse for åben ild eller temperatur over 130 °C kan forårsage eksplosion. BEMÆRK Temperaturen „130 °C“ kan erstattes af temperaturen „265 °F“.*
- g) **Følg alle opladningsinstruktioner, og oplad ikke batteripakken eller værktøjet uden for temperaturintervallet specificeret i instruktionerne.** *Forkert opladning eller opladning ved temperaturer uden for det specificerede interval kan beskadige batteriet og øge risikoen for brand.*
- 6) Service**
- a) **Få foretaget service på dit maskinværktøj af en kvalificeret reparatør, der kun bruger identiske udskiftningsdele.** *Dette sikrer, at maskinværktøjet fortsat er sikkert at bruge.*

YDERLIGERE SIKKERHEDSINSTRUKTION FOR PLÆNEKLIPPERE

- Brug kun denne plæneklipper, når en fejlstrømsafbryder med en aktiveringsstrøm på ikke mere end 30 mA, er i kredsløbet.
- Hvis der anvendes en forlængerledning, skal du sørge for, at den er til udendørs brug og markeret som sådan. Den anbefalede størrelse forlængerledning er af typen H05VV-F eller H05RN-F, som ikke er lettere end 1,5 mm² og højst 10 meter lang.
- Rul din forlængerledning helt ud før brug for at forhindre overophedning og tab af plæneklipperens effektivitet. Når du rydder ledningen væk, skal du rulle den forsigtigt for at undgå knæk.
- Apparatet er ikke beregnet til at blive anvendt af personer (herunder børn) med reducerede fysiske, sansemæssige eller mentale evner samt med manglende erfaring eller viden, med mindre de bliver overvåget eller instrueret i brugen af apparatet af en person, der er ansvarlig for deres sikkerhed. Børn bør overvåges for at sikre, at de ikke leger med apparatet.



ADVARSEL: Efter maskinen slukkes, bliver skæreklingen ved med at rotere i nogle få sekunder til.

- Inspicer hyppigt skæreklingens tilstand. En beskadiget klinge skal udskiftes med det samme. Følg alle de påkrævede foranstaltninger, når du udskifter klingen.
- Inden brug bør du se forsynings- og forlængerledningen efter for tegn på slid eller skader. Hvis ledningen bliver beskadiget under brug, skal du afbryde ledningen fra forsyningen med det samme.
- **BERØR ALDRIG LEDNINGEN FØR STRØMFORSYNINGEN AFBRYDES.**
- Slut aldrig en beskadiget ledning til forsyningen, og berør aldrig en beskadiget ledning, før den er afbrudt fra forsyningen. En beskadiget ledning kan føre til kontakt med strømførende dele.
- Brug ikke plæneklipperen, hvis ledningen er beskadiget eller slidt.
- Læs instruktionerne omhyggeligt. Vær bekendt med kontrolfunktionerne og udstyrets korrekte anvendelse.
- Hold forlængerledningen væk fra skæreklinger.
- Bær øjen- og høreværn. Bær støvbeskyttelse, hvis klipningen forårsager, at støv eller partikler kommer op.
- Lad aldrig børn, svagelige personer eller

- personer, som ikke har kendskab til disse instruktioner, anvende denne plæneklipper.
- Undgå at bruge plæneklipperen, mens der er personer, især børn og svagelige personer, eller kæledyr i nærheden.
 - Brug kun plæneklipperen i dagslys eller god kunstig belysning.
 - Brug aldrig plæneklipperen med en beskadiget bund.
 - Når maskinen startes op og er i drift, skal skæresektionen holdes væk fra alle legemsdele, især hænder og fødder.
 - Start ikke maskinen, når den ikke er i driftsposition.
 - Se grundigt plæneklipperen efter for løse eller beskadigede dele før hver anvendelse. Brug ikke enheden, før der er foretaget justeringer eller reparationer.
 - Brug kun producentens anbefalede reservedele og tilbehør.
 - Træk altid plæneklipperens stik ud af stikkontakten, når den efterlades uden opsyn.
 - Sluk for motoren, og træk stikket ud, når maskinen ikke anvendes, bliver rengjort, flyttes fra et sted til et andet, eller når klingens udskiftes eller justeres.
 - Hvis der er en afbrydelse af strømforsyningen, eller forlængerledningen er beskadiget, skal du straks slukke for maskinen og trække stikket ud af stikkontakten.
 - Efterse og vedligehold plæneklipperen regelmæssigt. Få kun motoren repareret af en autoriseret reparatør.
 - Hvis strømledningen er beskadiget, må den kun repareres eller udskiftes af et autoriseret servicecenter.
 - Kontrollér, at alt afskåret græs og alt snavs er blevet fjernet fra ventilationshullerne.
 - Opbevar plæneklipperen uden for børns og svagelige personers rækkevidde, når den ikke er i brug.
-  **ADVARSEL:** For at mindske risikoen skal du tage stikket ud af strømforsyningen. Brug kun anbefalet tilbehør efter behov, da der ellers kan opstå personskade.
- Tænd ikke maskinen i lukkede rum eller i rum med dårlig ventilation eller med tilstedeværelse af brændbare og/eller eksplosive stoffer såsom væsker, gasser og pulver.
 - Stop altid plæneklipperen, og sluk for strømmen, når plæneklippingen er forsinket, under tømning af græsbeholderen, eller når du går fra det ene græsklipningssted til det andet.
 - Kryds ikke veje eller grusstier, mens maskinen stadig kører.
 - Flyt ikke maskinen ved at trække i strømkablet. Brug altid håndgrebet.
 - Hold balancen og hav en stabil holdning, mens du bruger maskinen.
 - Sørg for, at det område, der klippes, er fri for snore, sten og rester. Fjern alle genstande, der kan blive slynget under klippingen eller kan vikle sig omkring skæremekanismen. Kontroller omhyggeligt det område, der skal klippes, for dyreliv såsom pindsvin, frøer osv., og flyt dem til et sikkert sted
 - Hvis du rammer en fremmed genstand eller bliver viklet ind i den, skal du øjeblikkeligt stoppe motoren og afbryde strømforbindelsen for at kontrollere, om den er beskadiget. Reparer eventuelle skader, inden der forsøges yderligere drift.
 - Brug ikke plæneklipperen med løse eller beskadigede dele.
 - Klip ikke mod hårde genstande. Dette kan medføre personskade hos operatøren og beskadigelse af maskinen.
 - Hold hænder, ansigt og fødder væk fra alle dele i bevægelse.
 - Undgå om muligt at klippe vådt græs.
 - Vær forsigtig, når du klipper på en skrånende grund. Hold øje med dit fodfæste, og brug skridsikkert fodtøj. Klip langs skråningen, og ikke op og ned ad den. Klip ikke på stejle skråninger. Vær særlig forsigtig, når du skifter retning på skråninger. Stå over plæneklipperen for at undgå risiko for personskade.
 - Brug aldrig plæneklipperen med bare fødder eller i åbne sandaler eller lærredsko.
 - Klip ikke ved at trække maskinen mod dig.
 - Hold ledningen væk fra plæneklipperen under græsklipning. Din arbejdsretning skal være væk fra stikkontakten. Klip græs i lige linjer, ikke i cirkler.
 - Hold altid hænder og fødder væk fra roterende dele.
 - Se hyppigt græsbeholderen efter for slid eller nedbrydning.
 - Efter brug skal maskinen kobles fra strømforsyningen og ses efter for skader. Hvis du er det

mindste i tvivl, bedes du kontakte et autoriseret servicecenter.

- Brug kun maskinen i henhold til instruktionerne i denne vejledning.
- Kontroller regelmæssigt, at møtrikker, bolte, skruer og andre beslag er tætte og sikre. Hold plæneklipperen fri for græs, blade og anden ophobning af rester.
- Vip ikke plæneklipperen, når du tænder for motoren, med mindre plæneklipperen skal vippes for at starte. I dette tilfælde må den ikke vippes mere end absolut nødvendigt, og du må kun løfte den del, der vender væk fra operatøren. Sørg altid for, at begge hænder er i driftsposition, før du stiller plæneklipperen tilbage på jorden.
- Forsøg ikke at reparere maskinen eller få adgang til indvendige dele. Brug kun autoriserede servicecentre.
- Bliv ikke distraheret, og koncentrer dig altid om, hvad du laver
- Brug din sunde fornuft. Brug aldrig maskinen, når du er træt, syg eller påvirket af alkohol eller andre stoffer.
- Gem disse instruktioner. Se dem hyppigt, og brug dem til at instruere andre brugere. Hvis du låner nogen denne enhed, skal du også låne dem disse instruktioner.
- Operatøren eller brugeren er ansvarlig for ulykker eller farer, der opstår for andre mennesker eller deres ejendom.
- Manglende overholdelse af brugsinstruktionerne og sikkerhedsforanstaltningerne i denne brugsvejledning kan resultere i alvorlig personskade. Læs vejledningen, før du starter eller anvender denne enhed.
- Bær beskyttelsesbriller. Bær høreværn. Bær åndedrætsværn.
- Start ikke maskinen, når du står foran udløbsåbningen.
- Stop klinger/klingerne, hvis maskinen skal vippes i forbindelse med transport, når den kører på andre overflader end græs, og når maskinen transporteres til og fra det område, der skal bruges.
- Undgå at betjene maskinen i vådt græs.
- Når du betjener maskinen, skal du altid bære kraftigt fodtøj og lange bukser. Undgå at bære tøj, der er løstsiddende eller har snore eller bånd, der hænger løst.
- Hold altid fri for udløbsåbningen.
- Brug aldrig maskinen med defekte afskærm-

ninger eller beskyttelseshænder, eller uden at der er monteret sikkerhedsanordninger, f.eks. deflektorer og/eller græsopsamlere.

- Græsbeholderen er udstyret med en græsniveauindikator, som viser mængden af klippet græs. Så længe græsbeholderen ikke er fuld, åbnes indikatoren. Når græsbeholderen er fuld, lukkes indikatoren. Hold i så fald op med græsklipningen, og tøm græsbeholderen. Denne indikator er kun en omtrentlig retningslinje, og funktionen afhænger af tilstanden inde i græskurven.

Elektrisk sikkerhed

Når man anvender elektriske maskiner, skal de gældende lokale forskrifter altid følges for at reducere risikoen for brand, elektrisk stød og personskader. Læs sikkerhedsforskrifterne nedenfor.



Kontroller altid, at strømforsyningen svarer til den spænding, der er angivet på typeskiltet.



Maskinen er dobbeltisoleret i henhold til EN60335; derfor kræves ingen jordledning.

Udskiftning af kabler og stik

Det er farligt at sætte stikket på et løst kabel i stikkontakten.

Brug af forlængerledninger

Brug kun godkendte forlængerledninger, som passer til maskinens indgangseffekt. Mindste ledertykkelse er 1,5 mm². Hvis der anvendes en kabeltromle, skal kablet altid rulles helt ud.

2. MASKINOPLYSNINGER

Tilsigtet brug

Dette produkt er udformet til plæneklipping i husholdningsmiljøer. Plæneklipperen er beregnet til private haver i hjem. Plæneklipperen må ikke bruges til at klippe buske, hække eller krat, til at klippe skaleret vegetation, plantede tage eller græs dyrket på balkoner, til at rense (støvsuge) snavs og rester eller til at skære træer eller afklippede hække dele. Derudover må plæneklipperen ikke bruges som en strømkultivator til at udjævne høje områder såsom muldvarpeskud. Udstyret må kun bruges til dets beregnede formål. Enhver anden anvendelse anses for at være misbrug.

TEKNISKE SPECIFIKATIONER

Model nr.	LM502AC
Spænding	230 V
Frekvens	50 Hz
Strøm	1300 W
Hastighed uden last	3400/min
Klippebredde	320 mm
Klippehøjde	30/50/70 mm
Græsbeholderens kapacitet	30 L
Vægt	8,5 kg
Beskyttelsesniveau	IPX4
Lydtrykniveau (Lpa)	71,4 dB(A), K=2,35 dB(A)
Lydeffektniveau (Lwa)	96 dB(A), K=2,35 dB(A)
Vibrationsværdi	<2.5m/s ² , K=1.5m/s ²

Vibrationsniveau

Det vibrationsniveau, der er anført bag på denne betjeningsvejledning er målt i henhold til den standardiserede test som anført i EN 60355; den kan benyttes til at sammenligne to stykker værktøj og som en foreløbig bedømmelse af udsættelsen for vibrationer, når værktøjet anvendes til de nævnte formål

- anvendes værktøjet til andre formål eller med andet eller dårligt vedligeholdt tilbehør, kan dette øge udsættelsesniveauet betydeligt
- de tidsrum, hvor værktøjet er slukket, eller hvor det kører uden reelt at udføre noget arbejde, kan reducere udsættelsesniveauet betydeligt

Beskyt dig selv imod virkningerne af vibrationer ved at vedligeholde værktøjet og dets tilbehør, ved at holde dine hænder varme og ved at organisere dine arbejdsmønstre.

BESKRIVELSE

Tallene i den følgende tekst korresponderer med afbildningen på side 2-5.

1. Øvre håndtag
2. Tænd / sluk-knap
3. Sikkerhedsknap
4. Stikkontakt
5. Kabeltrækaflastning
6. Kabelholder
7. Bærehåndtag
8. Hjul
9. Hjulafdækning

10. kurv til græsboks
11. låg på græsboks
12. Græskassedæksel
13. Græsniveauindikator
14. lavere håndtag
15. Knap til håndtag
16. Bærehåndtag til græsboks

3. MONTERING



Før monteringen skal du altid slukke for maskinen og trække netstikket ud af kontakten.

Montering af det nederste håndtag (fig. A, B, C)

1. Indsæt det nederste håndtag (14) i det tilsigtede hul på plæneklipperen, som vist på figur B. Sørg for, at hullet i det nederste håndtag (14) flugter med hullet i plæneklipperen.
2. Indsæt skruen i hullet, og stram den ved at dreje med uret, som vist på figur C.
3. Gentag disse trin for det andet nederste håndtag (14).

Montering af det øverste håndtag (fig. A, D, E, F)

1. Sæt kabelafkastningen (5) på den højre side af det øverste håndtag (1), som vist på figur D.
2. Fastgør det øverste håndtag (1) til det nederste håndtag (14) ved hjælp af de medfølgende bolte og håndtagsknapper (15), som vist på figur E. Sørg for, at samlingen af tænd/sluk-kontakten (2) er på højre side, når du står bag plæneklipperen.
3. Fastgør kablet til håndtaget ved hjælp af kabelholderne (6), som vist på figur F.

Bemærk: Når håndtagsknapperne (15) løsnes, kan det øverste håndtag (1) foldes ned ved opbevaring af plæneklipperen. Sørg for, at strømkablet ikke sidder fast.

Montering af hjulene (fig. A, G, H)

1. Sæt et hjul (8) fast på akslen. Sæt derefter en medfølgende metalskive på akslen.
2. Sæt den medfølgende metalliske splitstift ind i akslens åbning. Fold derefter den metalliske splitstift omkring akslen, som vist på figur G.
3. Monter hjuldækslet (9) på hjulet (8). Sørg for, at plastikstifterne på hjuldækslet (9) flugter med hullerne i hjulet (8).
4. Gentag disse trin for de andre hjul.

Montering af græsbeholderen (fig. A, H, I, J, K)

Plæneklipperen kan anvendes med eller uden græsbeholderen. Husk dog, at når du klipper græs uden græsbeholderen, skal låget til græsbeholderen (11) sænkes. Anvend ikke plæneklipperen, mens udgangslåget er løftet.

1. Monter græsbeholderens bærehåndtag (16) på græsbeholderens dæksel (12), som vist på fig. H.
2. Sammensæt de to halvdele af græsbeholderkurven (10), som vist på fig. I.
3. Monter græsbeholderens dæksel (12) på den samlede græsbeholderkurv (10), som vist på fig. J.
4. Løft græsbeholderens låg (11), og fastgør den monterede græsbeholder på plæneklipperen. Sørg for, at græsbeholderens kærvе flugter korrekt med holderne på selve plæneklipperen.

Bemærk: Græsbeholderen er udstyret med en græsniveauindikator (13), som viser mængden af klippet græs. Så længe græsbeholderen ikke er fuld, åbnes indikatoren. Når græsbeholderen er fuld, lukkes indikatoren. Hold i så fald op med græsklipningen, og tøm græsbeholderen. Denne indikator er kun en omtrentlig retningslinje, og funktionen afhænger af tilstanden inde i græskurven.

Udskiftning af skæreklingen (fig. A, P)

Før du udfører arbejde på maskinen, skal du tage netstikket ud af strømforsyningen. Når du udskifter skæreklingen, skal du bære beskyttelseshandsker. Fare for personskeade, når skæreklingen berøres. Brug kun klinger, der anbefales af producenten.

1. Fjern græsbeholderen.
2. Vend plæneklipperen om på dens side.
3. Hold godt fast i skæreklingen med brug af beskyttelseshandsker.
4. Drej fastgørelsesskruen til skæreklingen mod uret for at løsne den, som vist på figur P.
5. Udskift eller skærp skæreklingen.
6. Installer skæreklingen ved at bruge ovenstående procedure i omvendt rækkefølge (hullerne i skæreklingen skal placeres på spindelstifterne).
7. Det er bedst at lade en kvalificeret person skærpe eller udskifte skæreklingen. Der må kun bruges originale dele. Alle fejl skal repareres af et serviceværksted, der er autoriseret af producenten.

4. BETJENING

Inden brug skal du altid se det visuelt efter for at kontrollere, at klinger, klingebolte og skæresamling ikke er slidte eller beskadigede. Hold strømmen slukket, og frakobl strømforsyningen. Udskift slidte eller beskadigede klinger og bolte i sæt for at bevare balancen.

Justering af skærehøjden (fig. A, L, M)

Sluk for udstyret, tag stikket ud og vent på, at klingen stopper. Der er risiko for personskeade

Afhængigt af den foretrukne klippehøjde kan du justere hjulsamlingen i en af tre positioner.

1. Anbring plæneklipperen på siden.
2. Tag fat i hjulakslen på begge sider.
3. Træk jævnt i akslen, og indsæt den i et af de tre hak, som vist på figur L. Sørg for, at venstre og højre side af akslen er monteret i det samme hak. Gentag dette trin for begge aksler. Sørg for, at for- og bagakslen er monteret i det samme hak, så plæneklipperen klipper parallelt med plænen.
4. Hver hakposition markerer en klippehøjde, som vist på figur M.
Position 1 markerer en klippehøjde på 25 mm.
Position 2 markerer en klippehøjde på 40 mm.
Position 3 markerer en klippehøjde på 55 mm.

Bemærk: Der bør vælges en højere klippehøjde ved sæsonens første klipping.

Fastgørelse af strømledningen (fig. A, N)

Monter kablet i kabelafastningen (5), som vist på figur N.

Tænd/sluk maskinen (fig. A, O)

Start ikke plæneklipperen, hvis den står i højt græs.

- Start maskinen ved at trykke og holde på sikkerhedsknappen (3) og trykke på tænd/sluk-kontakten (2). Mens du holder på tænd/sluk-kontakten (2), kan du slippe trykket på sikkerhedsknappen (3).
- Stop maskinen ved at slippe tænd/sluk-kontakten (2) og vente, til skæreklingen holder op med at rotere.

Arbejd dig altid væk fra kablerne for at undgå at klippe dem, som vist på figur Q.

5. VEDLIGEHOVELSE

Vedligeholdelse

Din plæneklipper er udformet til at fungere i lang tid med mindst mulig vedligeholdelse. En kontinuerlig tilfredsstillende drift afhænger af plæneklipperens korrekte vedligeholdelse og regelmæssige rengøring.

- Hold plæneklipperen ren og tør.
- Brug regelmæssigt en stump skraber til at fjerne græs og snavs fra plæneklipperen
- Brug kun mild sæbe og en fugtig klud til at rengøre plæneklipperen. Lad aldrig væske komme ind i værktøjet, og nedsænk aldrig nogen del af værktøjet i væske. Brug ikke et slibende eller opløsningsmiddelbaseret rengøringsmiddel.

MILJØ



Defekte og/eller bortskaffede elektriske og elektroniske apparater skal afleveres på en passende genbrugsstation.

Kun for EU-lande

Smid ikke el-værktøjer ud sammen med almindeligt affald. I henhold til de europæiske direktiver 2012/19/EU for elektrisk og elektronisk udstyr og er implementeret i henhold til nationale rettigheder, el-værktøj som ikke længere er anvendelig skal indsamles separat og genbruges på en miljøvenlig måde.

GARANTI

VONROC produkter er udviklet efter de højeste kvalitetsstandarder og er garanteret fri for mangler i såvel materialer som udførelse i den lovpligtige periode, der starter fra datoen for det oprindelige køb. Skulle produktet udvikle nogen fejl i løbet af denne periode på grund af defekte materialer og/eller fabrikationsfejl, så kontakt VONROC direkte.

De følgende forhold er udelukket fra denne garanti:

- Reparationer og eller rettelser er blevet foretaget eller forsøgt foretaget på maskinen af uautoriserede servicecentre.
- Normal slitage.
- Værktøjet har været misligholdt, misbrugt eller vedligeholdt forkert.
- Ikke originale reservedele er blevet anvendt.

Dette udgør den eneste garanti fra virks omheden enten udtrykt eller underforstået. Der er ingen andre garantier udtrykt eller underforstået, som strækker sig ud over forsiden heraf, heri, herunder underforståede garantier for salgbarhed og egnethed til et bestemt formål. VONROC vil under ingen omstændigheder være ansvarlig for hændelige skader eller følgeskader. Forhandlernes afhjælpningsmidler vil være begrænsede til reparation eller udskiftning af fejlbehæftede enheder eller dele.

Produktet og brugermanualen kan ændres. Specifikationer kan ændres uden forudgående varsel.

1. SZLIFIERKA STOŁOWA

Przeczytać dołączone ostrzeżenia dotyczące bezpieczeństwa, dodatkowe ostrzeżenia dotyczące bezpieczeństwa oraz instrukcję. Nieprzestrzeganie ostrzeżeń dotyczących bezpieczeństwa oraz instrukcji może prowadzić do porażenia prądem, pożaru i/lub poważnych obrażeń ciała. Zachować ostrzeżenia dotyczące bezpieczeństwa oraz instrukcje na przyszłość.

Następujące symbole są umieszczone w instrukcji obsługi lub na produkcie:



Przeczytać instrukcję obsługi!



Ryzyko obrażeń ciała



Ryzyko porażenia prądem



Nosić ochronniki słuchu.



Zawsze nosić okulary ochronne!



Uwaga na ostre ostrza. Ostrza obracają się po wyłączeniu silnika – odłączyć wtyczkę od zasilania przed konserwacją lub jeśli przewód jest uszkodzony.



Osoby postronne, zwłaszcza dzieci, oraz zwierzęta powinny się znajdować w odległości większej niż 10 metrów od maszyny.



Przewód zasilający musi się znajdować z dala od ostrzy tnących.



Nie wolno obsługiwać kosiarki bez założonego pojemnika na trawę lub osłony.



Nie używać na deszczu ani nie pozostawiać kosiarki na zewnątrz podczas deszczu.



Podwójna izolacja zapewnia dodatkową ochronę.



Zgodność z wszystkimi odnośnymi dyrektywami europejskimi.



Oznacza niebezpieczeństwo, ostrzeżenie lub konieczność zwrócenia uwagi.



Nie wyrzucać produktu do nieodpowiednich pojemników.



Gwarantowany poziom mocy akustycznej LWA = 96 dB(A)

OGÓLNE ZALECENIA DOTYCZĄCE BEZPIECZEŃSTWA



UWAGA! Przeczytać wszystkie ostrzeżenia dotyczące bezpieczeństwa i wszystkie instrukcje. Nieprzestrzeganie wszystkich poniższych instrukcji może być przyczyną porażenia prądem, pożaru i/lub poważnych obrażeń.

Zachowaj poniższe instrukcje.

Termin „elektronarzędzia akumulatorowe” we wszystkich ostrzeżeniach zamieszczonych poniżej odnosi się do elektronarzędzi akumulatorowych zasilanych sieciowo (przewodowych) lub elektronarzędzi akumulatorowych działających na baterie (beprzewodowych).

1) Obszar roboczy

- Obszar roboczy należy utrzymywać w czystości.** Powinien on być dobrze oświetlony. Nieład i złe oświetlenie mogą z łatwością doprowadzić do wypadku.
- Nie korzystaj z elektronarzędzi akumulatorowych w warunkach, w których łatwo może dojść do wybuchu, np. w obecności łatwopalnych cieczy, gazów lub pyłu.** Podczas pracy elektronarzędzi akumulatorowych powstają iskry, które mogą doprowadzić do zapłonu pyłu lub oparów.
- Dzieci i inne osoby postronne powinny pozostać w bezpiecznej odległości od pracującego urządzenia.** Rozproszenie uwagi może spowodować utratę kontroli nad urządzeniem.

2) Bezpieczeństwo związane z elektrycznością

- Wtyczki elektronarzędzi akumulatorowych muszą być odpowiednie do danego gniazda. Pod żadnym pozorem nie należy modyfikować wtyczki w jakikolwiek sposób. Nie należy używać adapterów, które uziemiają elektronarzędzia akumulatorowe.** Stosowanie wtyczek nie poddanych modyfikacjom oraz odpowiednich gniazd zmniejsza ryzyko porażenia prądem.

- b) **Należy unikać bezpośredniego kontaktu fizycznego z powierzchniami uziemionymi, takimi jak rury, grzejniki, kuchenki, lodówki.** Ryzyko porażenia prądem jest większe, jeśli ciało osoby obsługującej urządzenie jest uziemione.
- c) **Nie należy wystawiać elektronarzędzi akumulatorowych na działanie deszczu lub wilgoci.** Dostanie się wody do wnętrza elektronarzędzia akumulatorowego zwiększy ryzyko porażenia prądem.
- d) **Nie należy używać przewodu w niewłaściwy sposób.** Pod żadnym pozorem nie należy wykorzystywać przewodu do przenoszenia lub ciągnięcia elektronarzędzia akumulatorowego, ani do jego odłączania od sieci. Przewodu nie należy wystawiać na działanie ciepła, smarów. Powinien on znajdować się w bezpiecznej odległości od ostrych krawędzi i części ruchomych. Przewody uszkodzone lub poplątane zwiększają ryzyko porażenia prądem.
- e) **Podczas korzystania z elektronarzędzia akumulatorowego na wolnym powietrzu, należy używać przewodu przedłużacza przystosowanego do użytku na zewnątrz.** Używanie przewodu nadającego się do użytku na wolnym powietrzu zmniejsza ryzyko porażenia prądem.
- f) **Jeśli obsługa elektronarzędzia w wilgotnym miejscu jest nieunikniona, użyć zasilania wyposażonego w wyłącznik różnicowo-prądowy.** Użycie wyłącznika różnicowo-prądowego zmniejsza ryzyko porażenia prądem.
- 3) Bezpieczeństwo osoby obsługującej urządzenie**
- a) **Przez cały czas należy mieć się na baczności, uważać na to, co się robi, a w czasie obsługi elektronarzędzia akumulatorowego postępować mając na uwadze zdrowy rozsądek.** Urządzenia nie powinny obsługiwać osoby zmęczone lub będące pod wpływem narkotyków, alkoholu lub leków. Chwila nieuwagi w czasie obsługi elektronarzędzi akumulatorowych może być przyczyną powstania poważnych obrażeń ciała.
- b) **Należy korzystać ze sprzętu ochronnego oraz zawsze nosić okulary ochronne.** Sprzęt ochronny, jak na przykład maska przeciwpyłowa, antypoślizgowe obuwie ochronne, kask lub słuchawki ochronne używane we właściwych sytuacjach pozwoli na zmniejszenie ryzyka obrażeń ciała.
- c) **Unikać niezamierzonego uruchomienia.** Przed podłączeniem urządzenia do sieci, zawsze sprawdzić, czy przełącznik znajduje się w pozycji „wyłączony”. Przenoszenie elektronarzędzi z palcem na przełączniku lub włączonych elektronarzędzi z przełącznikiem w położeniu włączenia jest bardzo niebezpieczne i może powodować wypadki.
- d) **Przed włączeniem elektronarzędzia akumulatorowego należy usunąć z niego wszystkie klucze nastawcze lub maszynowe.** Pozostawienie klucza zamocowanego na jednej z części obrotowych urządzenia może spowodować powstanie obrażeń ciała.
- e) **Nie należy sięgać ponad urządzeniem.** Przez cały czas należy zachować odpowiednią równowagę i zapewnić odpowiednie oparcie dla stóp. Pozwoli to na lepsze kontrolowanie urządzenia w nieoczekiwanych sytuacjach.
- f) **Należy nosić odpowiednie ubranie.** Do pracy z urządzeniem nie wkladać luźnych ubrań ani biżuterii. Włosy, ubranie i rękawiczki trzymać z dala od części ruchomych. Luźne części ubrania, biżuteria lub długie włosy mogą zostać wciągnięte przez części ruchome.
- g) **Jeśli w urządzeniu przewidziano elementy służące do odprowadzania i zbierania pyłu, należy sprawdzić, czy są podłączone, i czy działają we właściwy sposób.** Korzystanie z tego typu elementów pozwala ograniczyć ryzyko związane z wydzielaniem pyłu podczas pracy urządzenia.
- h) **Nie zezwalać na to, aby rutyna związana z częstym korzystaniem z narzędzi powodowała nadmierną pewność siebie i ignorowanie zasad bezpiecznego korzystania z narzędzi.** Nieodpowiedzialne działanie może spowodować poważne obrażenia ciała w ułamku sekundy.
- 4) Obsługa i konserwacja elektronarzędzi akumulatorowych**
- a) **Urządzenia nie należy przeciążać.** Należy korzystać z narzędzia odpowiedniego do danego typu pracy. Odpowiednio dobrane urządzenie pozwoli na lepsze i bezpieczniejsze wykonanie pracy, we właściwym dla urządzenia tempie.
- b) **Z elektronarzędzia akumulatorowego nie należy korzystać, jeśli nie można go włączyć i wyłączyć przy pomocy przełącznika.** Urządzenie, którego nie można kontrolować używając przełącznika jest niebezpieczne i powinno być oddane do naprawy.
- c) **Przed przystąpieniem do regulowania elektronarzędzi akumulatorowych, wymiany akcesoriów lub przygotowywania urządzeń do okresu przechowywania, należy odłączyć wtyczkę od źródła**

zasilania. Tego typu środki ostrożności zmniejszają ryzyko przypadkowego uruchomienia urządzenia.

- d) **Nieczynne elektronarzędzia akumulatorowe należy przechowywać poza zasięgiem dzieci. Nie należy pozwolić, aby osoby nie znające urządzenia lub niniejszych instrukcji obsługiwały urządzenie.** Elektronarzędzia akumulatorowe w rękach niekompetentnych użytkowników stanowią zagrożenie.
- e) **Elektronarzędzia akumulatorowe należy utrzymywać w dobrym stanie technicznym. Należy sprawdzać, czy części ruchome są właściwie założone, i czy się nie zacinają. Należy również sprawdzać, czy jakieś części nie są uszkodzone oraz sprawdzać wszelkie inne elementy, które mogą wpłynąć na pracę urządzeń. Jeśli urządzenie jest uszkodzone, przed przystąpieniem do jego użytkowania, należy je naprawić.** Często przyczyną wypadków jest zły stan techniczny urządzeń.
- f) **Narzędzia służące do cięcia powinny być naostrzone i utrzymywane w czystości.** Jeśli narzędzia służące do cięcia, które posiadają ostre krawędzie tnące, są właściwie konserwowane, istnieje mniejsze prawdopodobieństwo ich zacinania się. Ponadto, łatwiej je kontrolować.
- g) **Elektronarzędzia akumulatorowego, akcesoriów, nakładek, itp. należy używać zgodnie z niniejszymi instrukcjami oraz w sposób właściwy dla danego rodzaju urządzenia, z u wzięciem warunków pracy oraz jej rodzaju.** Używanie urządzenia niezgodnie z przeznaczeniem może prowadzić do powstania sytuacji niebezpiecznych.
- h) **Uchwyty należy utrzymywać w stanie suchym, czystym i niezabrudzonym olejem lub smarem.** Śliskie uchwyty i powierzchnie do chwytania nie pozwalają na bezpieczne obchodzenie się z narzędziem i panowanie nad nim w nieoczekiwanych sytuacjach.
- 5) **Użytkowanie i konserwacja urządzenia zasilanego akumulatorami**
- a) **Ładować tylko przy użyciu ładowarki określonej przez producenta.** Ładowarka przewidziana dla jednego rodzaju akumulatorów stwarza ryzyko pożaru w przypadku użycia jej z innym zestawem akumulatorów.
- b) **Należy używać jedynie akumulatorów przeznaczonych dla danego urządzenia.** Użycie innych akumulatorów stwarza ryzyko wystąpienia obrażeń ciała lub pożaru.
- c) **Kiedy akumulatorki nie są używane, należy**

przechowywać je z dala od przedmiotów metalowych, takich jak spinacze do papieru, monety, klucze, gwoździe, śruby lub inne niewielkie przedmioty metalowe, które mogłyby spowodować zwarcie pomiędzy stykami. Zwarcie styków akumulatorka może spowodować pożar.

- d) **W przypadku przecięcia z akumulatorką może wycieknąć płyn; nie należy go dotykać. W razie przypadkowego kontaktu przemyć skórę wodą. W przypadku dostania się płynu do oczu należy skontaktować się z lekarzem.** Płyn z akumulatorka może powodować podrażnienia lub oparzenia.
- e) **Nie używać uszkodzonego ani zmodyfikowanego akumulatora lub narzędzia.** Uszkodzone lub zmodyfikowane akumulatory mogą działać w sposób nieoczekiwany, co może powodować pożar, wybuch lub ryzyko obrażeń ciała.
- f) **Nie wystawiać akumulatora ani narzędzia na działanie płomienia lub zbyt wysokiej temperatury.** Narażenie na działanie płomienia lub temperatury powyżej 130°C może spowodować wybuch. UWAGA Temperaturę „130 °C“ można zastąpić temperaturą „265 °F“.
- g) **Przestrzegać wszystkich instrukcji ładowania i nie ładować akumulatora ani narzędzia poza zakresem temperatury podanym w instrukcji.** Nieprawidłowe ładowanie lub ładowanie w temperaturze poza podanym zakresem może spowodować uszkodzenie akumulatora i zwiększyć ryzyko pożaru.

6) Serwis

- a) **Zlecać serwisowanie elektronarzędzie wykwalifikowanemu technikowi stosującymi jedynie części zamienne identyczne z oryginalnymi.** Zapewni to zachowanie bezpieczeństwa elektronarzędzia.

DODATKOWA INSTRUKCJA BEZPIECZEŃSTWA DLA KOSIAREK TRAWNIKOWYCH

- Kosiarki należy używać tylko wtedy, gdy w obwodzie znajduje się urządzenie różnicowo-prądowe (RCD) o prądzie zadziałania nie większym niż 30 mA.
- W przypadku korzystania z przedłużacza należy sprawdzić, czy jest on przeznaczony do użytku na zewnątrz i oznakowany jako taki. Zalecany typ przedłużacza to H05VV-F lub H05RN-F o średnicy przewodu nie mniejszej niż 1,5 mm² o długości maksymalnej 10 m.

- Przed użyciem należy całkowicie rozwinąć przedłużacz, aby zapobiec przegrzaniu i utracie wydajności kosiarki. Po zakończeniu pracy należy ostrożnie zwinąć kabel, aby go nie skrzywić.
- Urządzenie nie jest przeznaczone do użytku przez osoby (w tym dzieci) o ograniczonych zdolnościach fizycznych, czuciowych lub umysłowych albo nie posiadające doświadczenia i wiedzy, chyba że zostały one odpowiednio poinstruowane co do korzystania z urządzenia i są pod nadzorem osoby odpowiedzialnej za ich bezpieczeństwo. Dzieci muszą pozostawać pod opieką, aby nie mogły bawić się maszyną.
- Kosiarki należy używać tylko przy świetle dziennym lub dobrym oświetleniu sztucznym.
- Nigdy nie uruchamiać kosiarki z uszkodzoną podstawą.
- Podczas rozruchu i pracy maszyny sekcją tnącą należy trzymać z dala od wszystkich części ciała, zwłaszcza dłoni i stóp.
- Nie uruchamiać maszyny, gdy nie znajduje się ona w pozycji roboczej.
- Przed każdym użyciem należy dokładnie sprawdzić, czy kosiarka nie zawiera luźnych lub uszkodzonych części. Nie używać urządzenia do czasu dokonania regulacji lub naprawy.
- Stosować wyłącznie zalecane przez producenta części zamienne i akcesoria.
- Przed pozostawieniem kosiarki bez nadzoru zawsze odłączać ją od sieci zasilającej.
- Należy wyłączyć silnik i wyciągnąć wtyczkę, gdy urządzenie nie jest używane, jest czyszczone, przemieszczane z jednego miejsca na drugie lub gdy ostrze tnące jest wymieniane lub regulowane.



OSTRZEŻENIE: Po wyłączeniu maszyny ostrze tnące obraca się jeszcze przez kilka sekund.

- Należy często sprawdzać stan ostrza tnącego. Uszkodzone ostrze należy natychmiast wymienić. Podczas wymiany ostrza należy zachować wszystkie wymagane środki ostrożności.
- Przed użyciem należy sprawdzić przewód zasilający i przedłużacz pod kątem śladów uszkodzeń lub starzenia. Jeśli przewód ulegnie uszkodzeniu podczas użytkowania, należy natychmiast odłączyć go od sieci.
- **NIE DOTYKAĆ PRZEWODU PRZED ODŁĄCZENIEM GO OD ŹRÓDŁA ZASILANIA.**
- Nie podłączać uszkodzonych kabli do zasilania ani nie dotykać uszkodzonych przewodów przed odłączeniem od zasilania. Uszkodzony przewód może doprowadzić do kontaktu z elementami znajdującymi się pod napięciem.
- Nie używać kosiarki, jeśli jej przewód jest uszkodzony lub przetarty.
- Należy dokładnie przeczytać instrukcje. Należy dokładnie zapoznać się ze sposobem obsługi oraz właściwego korzystania ze sprzętu.
- Przedłużacz należy trzymać z dala od ostrzy tnących.
- Należy korzystać ze środków ochrony wzroku i słuchu. Jeśli koszenie powoduje powstawanie pyłu lub ździebeł, należy nosić osłonę przeciwpyłową.
- Nigdy nie pozwalać dzieciom ani osobom nie zaznajomionym z niniejszymi instrukcjami na używanie kosiarki.
- Unikać używania kosiarki, gdy w pobliżu znajdują się ludzie (zwłaszcza dzieci i osoby niedołążne) lub zwierzęta domowe.
- W przypadku przerwy w dostawie zasilania lub uszkodzenia przedłużacza należy natychmiast wyłączyć urządzenie i wyjąć wtyczkę z gniazdka.
- Należy regularnie sprawdzać i konserwować kosiarkę. Kosiarka może być naprawiana wyłącznie przez autoryzowany serwis.
- Jeśli przewód zasilający jest uszkodzony, należy zlecić jego naprawę lub wymianę w autoryzowanym serwisie.
- Sprawdzić, czy wszystkie ścinki trawy i zabrudzenia zostały usunięte z otworów wentylacyjnych.
- Jeśli kosiarka nie jest używana, należy ją przechowywać poza zasięgiem dzieci i osób niedołążnych.



OSTRZEŻENIE: Aby zmniejszyć ryzyko, należy odłączyć wtyczkę od zasilania i stosować wyłącznie zalecane akcesoria, w przeciwnym razie może dojść do obrażeń ciała.

- Nie włączać urządzenia w pomieszczeniach zamkniętych lub słabo wentylowanych, w obecności substancji łatwopalnych lub wybuchowych, takich jak ciecz, gazy i proszki.
- Należy zawsze zatrzymać kosiarkę i wyłączyć ją z sieci elektrycznej, gdy koszenie jest opóźnione, gdy opróżniany jest pojemnik na

trawę lub gdy kosiarka jest przemieszczana z jednego miejsca do drugiego.

- Nie przechodzić przez drogi ani ścieżki żwirowe, gdy urządzenie działa.
- Nie przemieszczać maszyny, ciągnąc za kabel. Zawsze używać uchwytu.
- Zachować równowagę i stabilną postawę podczas pracy z maszyną.
- Sprawdzić, czy na ścinanym obszarze nie ma sznurków, kamieni i gruzu. Usunąć wszelkie przedmioty, które mogłyby zostać wyrzucone podczas cięcia lub mogłyby się owinąć wokół mechanizmu tnącego. Należy starannie sprawdzić obszar, który ma być koszony, czy nie ma na nim pod kątem dzikich zwierząt, takich jak jeże, żaby itp. i przenieść je w bezpieczne miejsce.
- W przypadku uderzenia w obcy przedmiot lub zaplątania się go na ostrzach tnących należy zatrzymać silnik i natychmiast odłączyć maszynę od sieci, aby sprawdzić, czy nie wystąpiły jakieś uszkodzenia. Przed dalszą eksploatacją należy usunąć wszelkie uszkodzenia.
- Nie używać kosiarki, która ma luźne lub uszkodzone części.
- Nie należy próbować ścinać twardych przedmiotów. Może to spowodować obrażenia ciała operatora i uszkodzenie maszyny.
- Nie należy zbliżać rąk, twarzy ani stóp do wszystkich ruchomych części maszyny.
- Jeśli to możliwe, należy unikać koszenia mokrej trawy.
- Podczas koszenia na pochyłym terenie należy zachować szczególną ostrożność. Należy uważać, gdzie się stąpa, i nosić obuwie antypoślizgowe. Należy kosić wzdłuż zbocza, nie w górę i w dół. Nie należy kosić trawy na zbyt stromych zboczach. Należy zachować szczególną ostrożność przy zmianie kierunku na zboczach i stanąć powyżej kosiarki, aby uniknąć ryzyka obrażeń ciała.
- Nigdy nie obsługiwać kosiarki boso ani w sandałach czy butach płóciennych.
- Nie należy kosić, ciągnąc maszynę do siebie.
- Podczas koszenia przewód należy trzymać z dala od kosiarki. Kosząc, należy oddalać się od punktu zasilania. Należy kosić w linii prostej, nie po okręgu.
- Zawsze należy trzymać ręce i stopy z dala od obracających się części.
- Należy często sprawdzać kosz na trawę pod kątem zużycia lub uszkodzenia.
- Po zakończeniu pracy należy odłączyć urządzenie od zasilania i sprawdzić, czy nie zostało uszkodzone. W razie jakichkolwiek wątpliwości należy skontaktować się z autoryzowanym centrum serwisowym.
- Maszyny należy używać wyłącznie zgodnie z instrukcjami zawartymi w niniejszej instrukcji obsługi.
- Należy regularnie sprawdzać, czy nakrętki, śruby i inne elementy złączne są porządnie dokręcone. Kosiarkę należy czyścić z trawy, liści i innych zanieczyszczeń.
- Nie przechylać kosiarki podczas włączania silnika, z wyjątkiem sytuacji, gdy maszyna musi być przechylona, żeby rozpocząć pracę. W takim przypadku nie przechylać jej bardziej niż jest to absolutnie konieczne i unieść tylko część, która jest z dala od operatora. Przed oparciem maszyny na ziemi obie dłonie muszą się znajdować w położeniu roboczym.
- Nie należy próbować samodzielnie naprawiać urządzenia ani uzyskiwać dostępu do jego części wewnętrznych. Należy korzystać wyłącznie z autoryzowanych centrów serwisowych.
- Nie wolno się rozpraszać, należy zawsze być skupionym na wykonywanym zadaniu.
- Kierować się zdrowym rozsądkiem. Nigdy nie uruchamiać urządzenia, gdy jest się zmęczonym, chorym lub pod wpływem alkoholu albo innych środków odurzających.
- Należy zachować niniejszą instrukcję. Zglądając do niej regularnie i wykorzystywać ją do szkolenia innych użytkowników. Urządzenie należy pożyczać innym osobom razem z instrukcją.
- Operator lub użytkownik jest odpowiedzialny za wypadki i zagrożenia dotyczące innych ludzi lub ich mienia.
- Nieprzestrzeganie instrukcji obsługi i środków ostrożności zawartych w tej instrukcji może doprowadzić do poważnych obrażeń ciała. Przeczytać instrukcję przed uruchomieniem lub obsługą urządzenia.
- Nosić okulary ochronne. Nosić ochronniki słuchu. Stosować środki ochrony dróg oddechowych.
- Nie uruchamiać maszyny, stojąc przed otworem wylotowym.
- Zatrzymać ostrze(a), jeśli maszyna musi zostać przechylona w celu transportu, na czas pokonywania powierzchni innych niż trawa oraz na czas transportu maszyny do i z miejsca użycia.
- Unikać użytkowania maszyny w mokrej trawie.

- Podczas pracy maszyną zawsze nosić solidne obuwie oraz długie spodnie. Unikać noszenia luzno
- Nigdy nie zbliżać się do otworu wylotowego.
- Nigdy nie używać maszyny z uszkodzonymi osłonami lub pokrywami albo bez urządzeń zabezpieczających, takich jak na przykład osłony i/lub pojemniki na trawę.
- Pojemnik na trawę jest wyposażony we wskaźnik zapełnienia trawą, który informuje o ilości skoszonej trawy w pojemniku. Dopóki pojemnik na trawę nie jest zapełniony, wskaźnik pozostaje otwarty. Kiedy pojemnik na trawę zostanie zapełniony, wskaźnik zamknie się. W takim przypadku należy niezwłocznie zaprzestać koszenia i opróżnić pojemnik na trawę. Ten wskaźnik ma jedynie charakter pomocniczy, a jego funkcjonalność zależy od warunków panujących wewnątrz pojemnika na trawę.

Bezpieczeństwo związane z elektryczną ością

Pod czas wykorzystania urządzenia elektrycznego należy zawsze przestrzegać odpowiednie przepisy bezpieczeństwa, które są ważne w Waszym kraju w celu zmniejszenia ryzyka pożaru, porażenia prądem elektrycznym oraz zranienia personelu.



Sprawdzić, czy napięcie sieciowe jest zgodne z parametrami na tabliczce znamionowej.



II klasy – Izolacja podwójna – Wasze gniazdo nie potrzebuje uziemienia.

Wymiana przewodów lub wtyczek

Jeśli przewód sieciowy zostanie uszkodzony, należy go wymienić na specjalny przewód sieciowy dostępny u producenta lub w jego dziale obsługi klienta. Wyrzucić stare przewody i wtyczki zaraz po ich wymianie na nowe. Niebezpieczne jest wkładanie do gniazdka wtyczki przewodu, który nie jest podłączony do urządzenia.

W przypadku zastosowania przedłużacza

Należy stosować odpowiednie przedłużacze przystosowane do mocy urządzenia. Żyłę takiego kabla muszą mieć minimalny przekrój 1,5 mm². Jeśli kabel przedłużający jest nawinięty na bęben, należy go całkowicie rozwinąć.

2. INFORMACJE O MASZYNIE

Przeznaczenie

Produkt jest przeznaczony do koszenia trawy w gospodarstwie domowym. Kosiarka jest przeznaczona do użytku w prywatnych ogrodach domowych. Kosiarki nie wolno używać do przycinania krzewów, żywopłotów ani krzaków, do przycinania roślin pnących, roślinności na dachach lub trawy rosnącej na balkonach, do usuwania (wsysania) zanieczyszczeń i resztek z chodników lub ścieżek ani do rozdrabniania ścinek z drzew lub żywopłotów. Co więcej, kosiarki nie wolno używać w roli kultywatora do wyrównywania powierzchni trawników poprzez usuwanie wzniesień, takich jak kopce kretów. Urządzenia wolno używać wyłącznie zgodnie z jego przeznaczeniem. Wszelkie inne użytkowanie jest uznawane za niezgodne z przeznaczeniem i niedozwolone.

DANE TECHNICZNE

Nr modelu	LM502AC
Napięcie	230V
Częstotliwość	50Hz
Moc	1300 W
Prędkość bez obciążenia	3400/min
Szerokość cięcia	320 mm
Wysokość cięcia	30/50/70mm
Pojemność zbiornika na trawę	30 L
Waga	8.5 kg
Stopień ochrony	IPX4
Ciśnienie akustyczne (Lpa)	71.4dB(A), K=2.35dB(A)
Moc akustyczna (Lwa)	91.4dB(A), K=2.35dB(A)
Wartość drgań	<2.5m/s ² , K=1.5m/s ²

Poziom wibracji

Poziom emisji wibracji podany na końcu tej instrukcji został zmierzony zgodnie z testem standaryzowanym podanym w EN60335; może służyć do porównania jednego narzędzia z innym i jako ocena wstępna narażenia na wibracje w trakcie używania narzędzia do ymienionych zadań

- używanie narzędzia do innych zadań, lub z innymi albo źle utrzymanymi akcesoriami, może znacząco zwiększyć poziom narażenia
- przypadki, kiedy narzędzie jest wyłączone lub jest czynne, ale aktualnie nie wykonuje zadania, mogą znacząco zmniejszyć poziom narażenia

Należy chronić się przed skutkami wibracji przez konserwację narzędzia i jego akcesoriów, zakładanie rękawic i właściwą rganizację pracy.

OPIS

Liczby w tekście odnoszą się do rysunków na stronach 2-5.

1. Górny uchwyt
2. Włacznik
3. Przycisk bezpieczeństwa
4. Gniazdo zasilania
5. Mocowanie zmniejszające naprężenie kabla
6. Uchwyt kabla
7. Rączka do przenoszenia
8. Koło
9. Osłona koła
10. Pojemnik na trawę
11. Pokrywa pojemnika na trawę
12. Osłona pojemnika na trawę
13. Wskaźnik zapęnlnienia trawą
14. Dolny uchwyt
15. Pokrętleł uchwytu
16. Uchwyt do przenoszenia pojemnika na trawę

3. MONTAŻ



Przed rozpoczęciem wykonywania jakichkolwiek prac dotyczących maszyny, odłączyć wtyczkę zasilania od gniazda zasilania.

Montaż dolnego uchwytu (Rys. A, B, C)

1. Włożyć dolny uchwyt (14) w przeznaczony do tego otwór w korpusie kosiarki zgodnie z Rys. B. Dopilnować, aby otwór w dolnym uchwycie (14) został dopasowany do otworu w korpusie kosiarki.
2. Włożyć śrubę w otwór i dokręcić ją, obracając zgodnie ze wskazówkami zegara zgodnie z Rys. C.
3. Powtórzyć tę procedurę dla drugiego dolnego uchwytu (14).

Montaż górnego uchwytu (Rys. A, D, E, F)

1. Umieść odciążenie kabla (5) po prawej stronie górnego uchwytu (1), jak pokazano na Rys. D.
2. Przymocuj górny uchwyt (1) do dolnego uchwytu (14), używając dostarczonych śrub i pokręteł uchwytu (15), jak pokazano na Rys. E. Upewnij się, że zespół włącznika / wyłącznika (2) znajduje się po prawej stronie, gdy stojąc za kosiarką.

3. Zamocuj linkę do uchwytu za pomocą uchwytów kablowych (6), jak pokazano na Rys. F.

Uwaga: Kiedy pokrętleł uchwytu (15) są poluzowane, górny uchwyt (1) można złożyć w dół w celu przechowywania kosiarki. Dopilnować, aby nie doszło do ściśnięcia kabla zasilającego.

Montaż kół (Rys. A, G)

1. Przymocować koło (8) do osi. Następnie założyć dołączoną metalową podkładkę na oś.
2. Włożyć dołączoną metalową zawleczkę w otwór w osi. Następnie zagiąć metalową zawleczkę wokół osi zgodnie z Rys. G.
3. Założyć osłonę koła (9) na koło (8). Dopilnować, aby plastikowe bolce na osłonie koła (9) były dopasowane do otworów w kole (8).
4. Powtórzyć tę procedurę dla pozostałych kół.

Montaż pojemnika na trawę (Rys. A, H, I, J, K)

Kosiarki można używać z pojemnikiem na trawę lub bez. Należy jednak pamiętać, że podczas koszenia bez pojemnika na trawę pokrywa pojemnika na trawę (11) musi być opuszczona. Nie używać kosiarki bez uniesionej pokrywy wylotowej.

1. Zamontować uchwyt do przenoszenia pojemnika na trawę (16) na osłonę pojemnika na trawę (12) zgodnie z Rys. H.
2. Połączyć dwie połowy pojemnika na trawę (10) zgodnie z Rys. I.
3. Zamontować osłonę pojemnika na trawę (12) na zamontowany pojemnik na trawę (10) zgodnie z Rys. J.
4. Unieść pokrywę pojemnika na trawę (11) i zamocować zamontowany pojemnik na trawę na kosiarce. Dopilnować, aby wgłębienia w pojemniku na trawę zostały prawidłowo dopasowane do uchwytów na korpusie kosiarki.

Uwaga: pojemnik na trawę jest wyposażony we wskaźnik zapęnlnienia trawą (13), który informuje o ilości skoszonej trawie w pojemniku. Dopóki pojemnik na trawę nie jest zapęnliony, wskaźnik pozostaje otwarty. Kiedy pojemnik na trawę zostanie zapęnliony, wskaźnik zamknie się. W takim przypadku należy niezwłocznie zaprzestać koszenia i opróżnić pojemnik na trawę. Ten wskaźnik ma jedynie charakter pomocniczy, a jego funkcjonalność zależy od warunków panujących wewnątrz pojemnika na trawę.

Wymiana ostrza tnącego (Rys. A, P)

Przed rozpoczęciem wykonywania jakichkolwiek prac dotyczących maszyny, odłączyć wtyczkę zasilania od gniazda zasilania.



Podczas wymiany ostrza nosić rękawice ochronne. Ryzyko obrażeń ciała w wyniku dotknięcia ostrza.



Używać wyłącznie ostrzy zalecanych przez producenta.

1. Zdemontować pojemnik na trawę.
2. Położyć kosiarkę na boku.
3. Mocno chwycić ostrze tnące przez rękawice ochronne.
4. Obracać śrubę mocującą ostrze przeciwnie do wskazówek zegara, aby ją poluzować zgodnie z Rys. P.
5. Wymienić lub naostrzyć ostrze tnące.
6. Zamontować ostrze tnące, wykonując powyższą procedurę w odwrotnej kolejności (ostrze należy nałożyć otworami na bolce wrzeciona).
7. Najlepiej powierzyć ostrzenie lub wymianę ostrza odpowiednio wykwalifikowanej osobie. Korzystać wyłącznie z części oryginalnych.

Wszelkie usterek powinien usuwać warsztat serwisowy posiadający autoryzację producenta.

4. OBSŁUGA

Przed użyciem zawsze sprawdzić wzrokowo, czy noże, śruby noży i zespół tnący nie są zużyte lub uszkodzone. Urządzenie powinno być wyłączone i odłączone od źródła zasilania. Należy wymieniać zużyte lub uszkodzone noże i śruby w kompletach, aby zachować równowagę.

Regulacja wysokości koszenia (Rys. A, L, M)

Wyłączyć sprzęt, odłączyć wtyczkę zasilania i poczekać na zatrzymanie się ostrza. Istnieje ryzyko obrażeń ciała.

W zależności od preferowanej wysokości koszenia można ustawić zespół kół w jednej z trzech pozycji.

1. Położyć kosiarkę na boku.
2. Chwycić oś koła z obu stron.

3. Równomiernie ciągnąć za oś i włożyć ją w jedno z trzech nacięć zgodnie z Rys. L. Dopilnować, aby lewa i prawa strona osi zostały zamontowane w nacięciach na tym samym poziomie. Powtórzyć ten krok dla obu osi. Dopilnować, aby przednia i tylna oś były zamontowane w nacięciach na tym samym poziomie, co zapewni koszenie równoległe do powierzchni trawnika.
4. Każde z nacięć oznacza wysokość koszenia zgodnie z Rys. M.
 - Pozycja 1 oznacza wysokość koszenia 30 mm.
 - Pozycja 2 oznacza wysokość koszenia 50 mm.
 - Pozycja 3 oznacza wysokość koszenia 70 mm.

Uwaga: Wyższą wysokość koszenia należy wybierać do pierwszego koszenia w sezonie.

Mocowanie kabla zasilającego (Rys. A, N)

Zamocować kabel w mocowaniu zmniejszającym napięcie kabla (5) zgodnie z Rys. N.

Włączanie i wyłączanie maszyny (Rys. A, O)

Nie należy uruchamiać kosiarki, jeśli stoi w długiej trawie.

- Aby włączyć maszynę, wcisnąć i przytrzymać przycisk bezpieczeństwa (3) i wcisnąć włącznik (2). Trzymając wciśnięty włącznik (2), można zwolnić przycisk bezpieczeństwa (3).
- Aby zatrzymać maszynę, zwolnić włącznik (2) i poczekać, aż ostrze przestanie się obracać.

Kosząc, należy zawsze odsuwać się od kabli, żeby uniknąć ich przecięcia, zgodnie z Rys. Q.

5. KONSERWACJA**Konserwacja**

Kosiarka jest przeznaczona do długotrwałej pracy z minimalną konserwacją. Długotrwała udana praca zależy od odpowiedniej konserwacji i regularnego czyszczenia kosiarki.

- Należy dbać o to, by kosiarka była czysta i sucha.
- Należy regularnie korzystać z tępego drapak do usuwania trawy i ziemi z kosiarki.
- Do czyszczenia kosiarki używać jedynie łagodnego mydła i wilgotnej szmatki. Nie dopuszczać, by do urządzenia dostał się jakkolwiek płyn, nie należy też zanurzać żadnej części urządzenia w

płylinie. Do czyszczenia nie należy używać żadnych środków ściernych ani rozpuszczalników.

naprawy lub wymiany niezgodnych urządzeń lub części.

ŚRODOWISKO



Uszkodzone oraz /lub wybrakowane urządzenia elektryczne lub elektroniczne musi być utylizowane w odpowiedni sposób.

Produkt i podręcznik użytkownika może ulec zmianom. Dane techniczne mogą ulec zmianie bez obowiązku powiadamiania użytkownika.

Tylko dla krajów Komisji Europejskiej

Nie wolno wyrzucać elektronarzędzi do domowych śmietników. Zgodnie z Dyrektywą Europejską nr 2012/19/EU dotyczącą Utylizacji Wyposażenia Elektrycznego i Elektronicznego i jej wdrożeniem w krajowe prawo, nieużywane elektronarzędzia należy gromadzić oddzielnie i utylizować w sposób przyjazny dla środowiska.

GWARANCJA

Produkty VONROC są wytwarzane zgodnie z najwyższymi standardami jakości i producent udziela gwarancji na wady materiałowe i wady wykonania na okres wymagany prawem, licząc od dnia zakupu. Jeśli wystąpi usterka produktu w tym okresie spowodowana wadą materiałową i/lub wadą wykonania, proszę bezpośrednio skontaktować się ze sprzedawcą VONROC.

Następujące okoliczności powodują unieważnienie gwarancji:

- Przeprowadzono naprawy lub modyfikacje narzędzia w serwisie innym lub autoryzowany lub podjęto ich próbę;
- Normalne zużycie nie jest objęte gwarancją;
- Narzędzie było używane niezgodnie z przeznaczeniem, źle z nim się obchodzono lub było nieprawidłowo konserwowane;
- Użyto części zamiennych innych niż oryginalne.

Niniejsza gwarancja to wyłączna gwarancja producenta i nie obowiązują żadne inne wyrażone ani dorozumiane gwarancje. Nie obowiązują żadne inne wyrażone ani dorozumiane gwarancje o zakresie przekraczającym niniejszą gwarancję, co obejmuje dorozumiane gwarancje przydatności do sprzedaży i przydatności do określonego celu. W żadnym przypadku firma VONROC nie ponosi odpowiedzialności za straty przypadkowe lub wynikowe. Zadośćuczynienie sprzedawcy jest ograniczone do

1. INSTRUCȚIUNI DE SIGURANȚĂ

Citiți avertizarea de siguranță, avertizarea de siguranță suplimentară și instrucțiunile. Nerespectarea avertizărilor de siguranță poate cauza producerea de electrocutări, incendii și/sau răni grave. Păstrați avertizările de siguranță și instrucțiunile pentru referințe viitoare.

În manualul de utilizare sau pe produs se utilizează următoarele simboluri:



Citiți instrucțiunile!



Pericol de rănire personală.



Pericol de electrocutare.



Purtați protecții antifonice.



Purtați protecție pentru ochi.



Aveți grijă la lamele ascuțite. Lamele continuă să se rotească după oprirea motorului - Deconectați ștecherul de la rețea înainte de întreținere sau în cazul în care cablul este deteriorat.



Țineți persoanele din jur, în special copiii și animalele de companie, la o distanță mai mare de 10m.



Țineți cablul la distanță față de lame.



Mașina de tuns iarba nu trebuie să fir folosită fără recipientul de iarbă sau apărătoarea în poziție.



Nu utilizați în ploaie sau nu lăsați mașina de tuns iarba în aer liber în timp ce plouă.



Izolație dublă pentru o protecție suplimentară.



Conform cu toate Directivele Europene.



Pericol, avertisment sau precauție indicată.



Nu scoateți din uz produsul în containere inadecvate.



Nivelul de putere sonoră garantat LWA = 96 dB(A)

REGULI GENERALE DE PROTECȚIA MUNCII



AVERTISMENT! Citiți toate avertizările de siguranță și toate instrucțiunile. Respectarea tuturor instrucțiunilor prezentate în cele ce urmează este obligatorie pentru evitarea riscurilor de electrocutare, incendiu și/sau de vătămări grave.

Păstrați aceste instrucțiuni.

Termenul "sculă electrică" ce apare în toate avertismentele de mai jos se referă la scula electrică alimentată la priză (prin cablu de alimentare) sau la scula electrică alimentată prin acumulatori (fără cablu de alimentare).

1) Spațiul de lucru

- Mențineți spațiul de lucru curat și bine iluminat.** Spațiile de lucru dezordonate și întunecate predispun la accidente.
- Nu utilizați sculele electrice în medii explozive, ca de exemplu în prezența unor materiale inflamabile cum ar fi lichide, gaze sau praf.** Sculele electrice produc scântei, care pot aprinde praful sau vaporii.
- În timpul lucrului cu o sculă electrică, nu lăsați copiii sau privitorii să se apropie.** Micșorarea atenției vă poate face să pierdeți controlul.

2) Securitatea din punct de vedere electric

- Ștecherul sculelor electrice trebuie să se potrivească în priza de alimentare. Nu modificați ștecherul niciodată și în nici un fel. Nu folosiți ștechere de adaptare pentru sculele electrice cu legare la pământ (împământate).** Ștecherile nemodificate și prizele de alimentare corespunzătoare vor reduce riscul de electrocutare.
- Evitați contactul corporal cu suprafețele împământate, cum ar fi conducte, radiatoare, plite sau frigidere.** Există un risc sporit de electrocutare în cazul în care corpul dumneavoastră este legat la pământ.

- c) **Nu expuneți sculele electrice la ploaie sau la umezeală.** În urma intrării apei într-o sculă electrică va crește riscul de electrocutare.
- d) **Nu forțați cablul de alimentare. Nu folosiți niciodată cablul de alimentare pentru transportul, tragerea sau scoaterea din priză a sculei electrice. Țineți cablul de alimentare departe de sursele de căldură, petrol, vârfuri ascuțite sau de piese în mișcare.** Cablurile de alimentare deteriorate sau încălcite duc la creșterea riscului de electrocutare.
- e) **Atunci când folosiți o sculă electrică în exterior, utilizați un prelungitor corespunzător lucrului în exterior.** Utilizarea unui prelungitor corespunzător lucrului în interior reduce riscul de electrocutare.
- f) **În cazul în care operarea unei unelte electrice într-un spațiu cu umiditate nu poate fi evitată, utilizați o alimentare cu dispozitiv de protecție la curent rezidual (RCD).** Utilizarea unui dispozitiv RCD reduce riscul electrocutării.
- 3) Securitatea personală**
- a) **Atunci când folosiți o sculă electrică fiți concentrat, fiți atent la ceea ce faceți și acționați conform bunului simț. Nu folosiți o sculă electrică atunci când sunteți sub influența drogurilor, alcoolului sau a medicamentelor.** Un moment de neatenție în timpul utilizării sculelor electrice poate duce la vătămări personale grave.
- b) **Utilizați echipamentul de protecție corporală. Folosiți întotdeauna ochelari de protecție.** Folosirea echipamentelor de protecție conform condițiilor de lucru, ca de exemplu măști de praf, încălțăminte de protecție anti-alunecare, căști de protecție sau antifoane va reduce vătămările personale.
- c) **Evitați pornirea accidentală. Înainte de a introduce scula electrică în priza de alimentare, asigurați-vă că aveți comutatorul de acționare în poziția oPRiT (off).** Transportarea uneltelor electrice ținând degetul pe întrerupător sau alimentarea cu tensiune a uneltelor electrice ce au întrerupătorul în poziția pornit înlesnesc producerea
- d) **Înainte de a pune în funcțiune scula electrică, îndepărtați toate penele sau cheile de reglare.** O cheie sau o pană care au fost lăsate atașate de o parte rotativă a sculei electrice poate duce la vătămări personale.
- e) **Nu vă întindeți pentru a ajunge la punctul de lucru. Mențineți permanent un contact ferm al piciorului și un echilibru stabil.** În acest fel puteți controla mai bine scula electrică în situații neprevăzute.
- f) **Îmbrăcați-vă în mod adecvat. Nu purtați haine largi sau bijuterii. Părul, hainele și mănușile trebuie menținute departe de părțile în mișcare. Hainele largi, părul și bijuteriile pot fi agățate și prinse de părțile în mișcare.**
- g) **Dacă dispozitivele sunt construite pentru a fi conectate la echipamente de extragere și colectare a prafului, asigurați-vă că aceste echipamente sunt conectate și funcționează corect.** Folosirea unor astfel de echipamente poate reduce pericolele legate de praf.
- h) **Nu lăsați ca obișnuința obținută prin utilizarea frecventă a uneltelor să vă permită să deveniți impasibil și să ignorați principiile de siguranță în utilizarea uneltelor.** O acțiune neglijentă poate provoca accidente grave într-o fracțiune de secundă.
- 4) Utilizarea și întreținerea sculei electrice**
- a) **Nu forțați scula electrică. Folosiți scula electrică adecvată operațiunii care trebuie efectuată.** O sculă electrică adecvată își va efectua mai bine și mai în siguranță sarcina deoarece este folosită la parametrii pentru care a fost proiectată.
- b) **Nu folosiți scula electrică în cazul în care comutatorul de acționare nu realizează pornirea și oprirea acesteia.** Orice sculă electrică ce nu poate fi comandată cu ajutorul comutatorului de acționare este periculoasă și trebuie reparată.
- c) **Înainte de a efectua orice fel de reglaje, schimbări ale accesoriilor sau pe perioada depozitării sculelor electrice deconectați ștecherul de la sursa de energie electrică.** Astfel de măsuri preventive reduc riscul de pornire accidentală a sculei electrice.
- d) **Nu depozitați sculele electrice neutilizate la îndemâna copiilor și nu permiteți persoanelor care nu sunt familiare cu sculele electrice sau cu prezentele instrucțiuni să le utilizeze.** Sculele electrice sunt periculoase atunci când sunt utilizate de către persoane neinstruite.
- e) **Întrețineți sculele electrice. Verificați alinierea sau prinderea părților în mișcare, verificați componentele sculei pentru a vă asigura că nu sunt sparte și, de asemenea, verificați orice alte situații care ar putea afecta funcționarea sculei electrice.** Dacă scula electrică se defec-

- tează, reparați-o înainte de a o refolosi. Sculele electrice întreținute necorespunzător duc la producerea multor accidente.
- f) **Mențineți sculele așchietoare ascuțite și curate.** Sculele așchietoare întreținute corespunzător, având muchiile tăietoare ascuțite, se înțepenesc mai greu și sunt mai ușor de controlat.
- g) **Utilizați sculele electrice, accesoriile și burghiile etc., în conformitate cu prezentele instrucțiuni și în mod corespunzător tipului de sculă electrică utilizat, ținând seama de condițiile de lucru și de sarcina care trebuie efectuată.** Utilizarea unor scule electrice pentru operații diferite de cele pentru care acestea au fost proiectate poate duce la situații periculoase.
- h) **Țineți mânerul și suprafețele de prindere uscate, curate și lipsite de ulei și unsoare.** Mânere și suprafețele de prindere alunecoase nu permit manipularea și controlul uneltei în de siguranță în situații neașteptate.
- 5) **Utilizarea și întreținerea uneltei cu acumulator**
- a) **Încărcați din nou numai cu încărcătorul specificat de producătorul.** Încărcătorul potrivit cu un tip de acumulator poate crea riscul incendiului dacă este utilizat cu un alt acumulator.
- b) **Folosiți instrumentele electrice numai cu acumulator proiectat specific.** Utilizarea oricăror alte acumulatori pot crea riscul accidentului personal și al incendiului.
- c) **În timp ce acumulatorul nu este utilizat, feriți-l de alte obiecte metalice cum ar fi cleme de birou, monede, chei, cuie, șuruburi ori alte obiecte metalice mărunte care ar putea crea conexiunea de la un terminal până la celălalt.** Scurtcircuitarea terminalelor baterii poate cauza arsuri sau incendii.
- d) **Ca urmare a folosirii necorespunzătoare, din acumulator se poate scurge lichid. Evitați contactul cu acesta. În caz de contact accidental, clătiți cu apă. Dacă lichidul intră în contact cu ochi, pe lângă măsurile amintite consultați și un medic.** Lichidul care se scurge din acumulator poate provoca iritarea pielii sau arsuri.
- e) **Nu folosiți un acumulator sau o unealtă care este deteriorată sau modificată.** Acumulatorii deteriorați sau modificați pot avea un comportament imprevizibil care rezultă în foc, explozie sau risc de rănire.
- f) **Nu expuneți acumulatorul sau unealta la foc sau temperatură excesivă.** Expunerea la foc sau temperaturi de peste 130 °C poate provoca explozie. OBSERVAȚIE Temperatura „130 °C” poate fi înlocuită cu temperatura „265 °F”.
- g) **Respectați toate instrucțiunile de încărcare și nu încărcați acumulatorul sau unealta în afara intervalului de temperatură specificat în instrucțiuni.** Încărcarea necorespunzătoare sau la temperaturi în afara domeniului specificat poate deteriora acumulatorul și poate crește riscul de incendiu.
- 6) **Service**
- a) **Prevedeți repararea uneltei de lucru de către o persoană calificată, folosind exclusiv piese de schimb identice.** Astfel, vă asigurați că este păstrată siguranța uneltei electrice.

INSTRUCȚIUNI SUPLIMENTARE DE SIGURANȚĂ PRIVIND MAȘINILE DE TUNS IARBA

- Folosiți această mașină de tuns iarba numai atunci când aveți un reziduu Dispozitiv curent (RCD) cu un curent de declanșare de nu mai mult de 30mA este în circuit.
- Dacă se utilizează un cablu prelungitor, asigurați-vă că este pentru utilizare în aer liber și marcat ca atare. Dimensiunea recomandată a prelungitorului este de tip H05VV-F sau H05RN-F, nu mai mică de 1,5 mm² și o lungime de maximum 10 metri.
- Desfaceți complet cablul prelungitor înainte utilizați pentru a preveni supraîncălzirea și pierderea mașinii de tuns eficientă. Când strângeți cablul, înfășurați-l cu grijă pentru a evita îndoirea.
- Acest aparat nu este destinat utilizării de către persoane (inclusiv copii) cu capacități fizice, senzoriale sau mentale reduse sau de către persoane lipsite de experiență și cunoștințe, cu excepția cazurilor în care acestea au fost supravegheate și instruite cu privire la utilizarea aparatului de către o persoană responsabilă pentru siguranța lor. Copiii trebuie să fie supravegheați, pentru a vă asigura că nu se joacă cu aparatul.



AVERTISMENT: După oprirea aparatului, lama de tăiere continuă să se rotească pentru a încă câteva secunde.

- Verificați vizual frecvent starea lamei de tăiere. Lamele deteriorate trebuie înlocuite imediat. Respectați toate măsurile de precauție necesare la înlocuirea lamei.
- Înainte de utilizare, verificați pentru a depista semne de deteriorare sau îmbătrânire pe cablul de alimentare și pe cablul prelungitor. În cazul în care cablu se deteriorează în timpul utilizării, deconectați-l imediat de la rețeaua electrică.
- **NU ATINGEȚI CABLUL ÎNAINTE. DE DECONNECTAREA SURSEI DE ALIMENTARE.**
- Nu conectați un cablu deteriorat la alimentare și nu atingeți un cablu deteriorat înainte de a-l deconecta de la alimentare. Un cablu deteriorat poate conduce la contactul cu componentele sub tensiune.
- Nu utilizați mașina de tuns iarba în cazul în care cablurile sunt deteriorate sau uzate.
- Citiți instrucțiunile cu atenție. Familiarizați-vă cu comenzile și cu utilizarea adecvată a echipamentului.
- Țineți cablurile prelungitoare la distanță de lame.
- Purtați echipament de protecție pentru ochi și urechi. Purtați protecție împotriva prafului dacă acțiunea de tundere determină ridicarea praf sau particule.
- Nu le permiteți niciodată copiilor sau persoanelor nefamiliarizate cu instrucțiunile să mașina de tuns.
- Evitați să folosiți mașina de tuns iarba în special în timp copiii și bolnavii sau animalele de companie sunt în apropiere.
- Utilizați mașina de tuns iarba numai în condiții de lumină diurnă sau de lumină artificială bună.
- Nu folosiți niciodată mașina de tuns iarba cu baza deteriorată.
- La pornire și când mașina este pornită, țineți secțiunea de tăiere departe de toate părți ale corpului, în special mâinile și picioarele.
- Nu porniți mașina când nu se află în poziția de funcționare.
- Verificați cu atenție mașina de tuns iarba pentru a verifica dacă nu există piese desfăcute sau deteriorate înainte de fiecare utilizare. Nu utilizați unitatea până când se fac ajustări sau reparații.
- Utilizați numai piesele de schimb și accesoriile recomandate de producător.
- Deconectați întotdeauna de la rețea mașina de tuns iarba dacă este lăsată nesupravegheată.
- Opriți motorul și scoateți ștecherul când mașina nu este utilizată, când este curățată, când este mutată dintr-un loc în altul sau când lama se schimbă sau se reglează.
- Dacă există o întrerupere a sursei de alimentare sau cablul prelungitor este deteriorat, opriți mașina imediat și scoateți ștecherul din priză.
- Inspectați și întrețineți mașina de tuns iarba în mod regulat. Solicitați repararea mașinii de tuns iarba numai de către un autorizat reparator.
- Dacă cablul de alimentare este deteriorat, reparați-l numai sau înlocuiți-l la un centru de service autorizat.
- Verificați dacă toate rămășițele de iarbă și murdăria au fost îndepărtate din orificiile de ventilație.
- Când nu este utilizată, depozitați mașina de tuns iarba într-un loc ferit de accesul copiilor și a persoanelor infirme.



AVERTISMENT: Pentru a reduce riscul, deconectați ștecherul de la sursa de alimentare, utilizați doar accesoriile recomandate, după caz, altfel pot rezulta vătămări corporale.

- Nu porniți mașina în spații închise sau slab ventilate sau în prezența substanțelor inflamabile și/au explozive, precum lichide, gaze și pulberi.
- Opriți întotdeauna mașina de tuns iarba și deconectați-o de la rețeaua electrică atunci când nu mai tăiați, când goliiți cutia de iarbă sau când mergeți dintr-o locație de tăiere în alta.
- Nu traversați drumuri sau cărări pietruite cu mașina încă în funcțiune.
- Nu deplasați mașina trăgând de cablul electric. Utilizați întotdeauna mânerul.
- Păstrați o poziție echilibrată și stabilă în timp ce utilizați mașina.
- Asigurați-vă că zona tăiată nu conține șnururi, pietre și resturi. Îndepărtați orice obiect care ar putea fi proiectat în timpul tăierii sau care s-ar putea răsuci în jurul mecanismului de tăiere. Verificați cu atenție zona care urmează să fie tunsă pentru animale sălbatice, cum ar fi arici, broaște etc. Și mutați-le într-un loc sigur
- Dacă loviți sau vă încurcați cu un obiect străin, opriți motorul și deconectați imediat de la rețea pentru a verifica deteriorarea.

- Reparați eventualele daune înainte de a încerca o operație ulterioară.
- Nu folosiți mașina de tuns iarba cu piese desfăcute sau deteriorate.
 - Nu tăiați obiecte dure. Acest lucru poate cauza rănirea operatorului și defectarea mașinii.
 - Țineți-vă mâinile, fața și picioarele departe de piesele mobile.
 - Dacă este posibil, evitați tăierea ierbii umede.
 - Aveți grijă atunci când tundeți pe teren înclinat. Aveți grijă la picior și purtați încălțăminte antiderapantă. Tundeți de-a lungul pantei nu în sus și în jos. Nu tundeți pe pante abrupte. Fiți deosebit de precauți când schimbați direcția pe pante, stați deasupra mașinii de tuns iarba pentru a evita riscul de rănire.
 - Nu folosiți niciodată mașina de tuns iarba dacă sunteți desculț sau când purtați sandale deschise sau pantofi de pânză.
 - Nu tundeți trăgând mașina spre dumneavoastră.
 - Când tundeți, țineți cablul la distanță față de mașina de tuns. Direcția de lucru ar trebui să fie departe față de priza de alimentare. Tundeți în linii drepte, nu în cercuri.
 - Țineți întotdeauna mâinile și picioarele la distanță față de piesele rotative.
 - Verificați frecvent cutia de iarbă pentru urme de uzură sau deteriorare.
 - După utilizare, deconectați mașina de la sursa de alimentare și verificați dacă nu există deteriorări. Dacă aveți cele mai mici îndoieli, consultați un centru de service autorizat.
 - Utilizați mașina numai conform instrucțiunilor din acest manual.
 - Verificați periodic dacă piulițele, șuruburile și alte accesorii sunt strânse și sigure. Păstrați mașina de tuns iarba fără iarbă, frunze și alte depuneri.
 - Nu înclinați mașina de tuns iarba atunci când porniți motorul, cu excepția cazului în care trebuie înclinată pentru pornire. În acest caz, nu înclinați mai mult decât este absolut necesar și ridicați doar partea care este departe de operator. Asigurați-vă întotdeauna că ambele mâini sunt în poziția de funcționare înainte de a readuce mașina de tuns iarba la sol.
 - Nu încercați să reparați mașina sau să accesați piesele interne. Folosiți numai centre de service autorizate.
 - Nu vă distrageți atenția și concentrați-vă întotdeauna pe ceea ce faceți
 - Faceți uz de simțul realității. Nu folosiți niciodată aparatul atunci când sunteți obosit, bolnav sau sub influența alcoolului sau a unor medicamente.
 - Păstrați aceste instrucțiuni. Consultați-le frecvent și folosiți-le pentru a instrui alți utilizatori. Dacă împrumutați cuiva această mașină, împrumutați-i și aceste instrucțiuni.
 - Operatorul sau utilizatorul este responsabil pentru accidente sau pericolele care apar la alte persoane sau proprietatea acestora.
 - Nerespectarea instrucțiunilor de funcționare și a măsurilor de siguranță din acest manual de instrucțiuni poate duce la vătămări grave. Citiți manualul înainte de a porni sau utiliza această unitate.
 - Purtați protecție pentru ochi. Purtați protecții antifonice. Purtați echipament de protecție a respirației.
 - Nu porniți mașina când stați în fața orificiului de descărcare.
 - Oprți lama dacă mașina trebuie înclinată pentru transport atunci când traversați alte suprafețe decât iarba și când transportați mașina către și din zona de utilizare.
 - Evitați să folosiți mașina în iarbă umedă.
 - În timpul funcționării mașinii, purtați întotdeauna încălțăminte substanțială și pantaloni lungi. Evitați să purtați îmbrăcăminte largă sau care are agățători sau cordoane.
 - Păstrați întotdeauna deschiderea de evacuare liberă.
 - Nu utilizați niciodată aparatul cu apărători sau scuturi defecte sau cu dispozitivele de siguranță demontate, cum ar fi spre exemplu deflectoarele și/sau coșul de colectare a ierbii.
 - Cutia pentru iarbă este prevăzută cu un indicator al nivelului de iarbă, care arată cantitatea de iarbă tunsă. Atâta timp cât cutia de iarbă nu este plină, indicatorul va fi deschis. Când cutia de iarbă este plină, indicatorul se va închide. În acest caz, oprți imediat tunderea și golți cutia de iarbă. Acest indicator este doar o orientare aproximativă, iar funcționalitatea sa depinde de acumularea din coșul de iarbă.

Securitate electrică

Folosind mașini electrice, întotdeauna respectați regulamentele de protecție valabile în țara dvs. pentru a reduce riscul incendiului, electrocutării și accidentelor personale. Citiți următoarele instrucțiuni

uni de securitate și de asemenea instrucțiunile de securitate atașate.



Întotdeauna controlați dacă voltajul rețelei de alimentare corespunde cu voltajul indicat pe tablăuța cu valori.



Mașina este izolată dublu în conformitate cu EN60335; de aceea nu este necesar niciun fir de împământare.

Înlocuirea cablurilor sau fișelor

Aruncați cablurile sau fișele imediat după ce le ați înlocuit cu cele noi. Este periculos să puneți ștecher unui cablu necunoscut în priză de perete.

Utilizarea cablurilor de prelungire

Utilizați numai cablu aprobat și potrivit pentru puterea absorbită a mașinii. Conductorul trebuie să fie minim de 1,5 mm². Dacă folosiți cablul înfășurat, întotdeauna îl desfășurați complet.

2. INFORMAȚII CU PRIVIRE LA MAȘINĂ

Destinația de utilizare

Acest produs este conceput pentru tunderea gazonului în medii domestice. Mașina de tuns iarba este destinată grădinilor private de acasă. Mașina de tuns iarba nu poate fi folosită pentru a tăia tufișuri, garduri vii sau arbuști, pentru a tăia vegetația înaltă, acoperișurile plantate sau iarba cultivată pe balcon, pentru a curăța (aspira) murdăria și resturile de pe pasarelele sau pentru a tăia tăieturi de copaci sau garduri vii. Mai mult, mașina de tuns iarba nu poate fi folosită ca un plug pentru a nivela suprafețele înalte. Echipamentul trebuie utilizat numai în scopul prescris. Orice altă utilizare este considerată a fi necorespunzătoare.

SPECIFICATIILE TEHNICE

Nr. model	LM502AC
Tensiune	230V
Frecvență	50Hz
Putere	1300W
Turație la mers în gol	3400/min
Lățime de tăiere	320 mm
Înălțime de tăiere	30/50/70mm

Capacitate cutie de colectare a ierbii	30 L
Greutate	8,5 kg
Nivel de protecție	IPX4
Nivelul presiunii acustice (Lpa)	71,4 dB(A), K=2,35dB(A)
Nivelul de putere acustică (Lwa)	96 dB(A), K=2,35dB(A)
Valoare vibrații	<2.5m/s ² , K=1.5m/s ²

Nivelul vibrațiilor

Nivelul emisiilor de vibrații menționat pe spatele acestui manual de instrucțiuni a fost măsurat în conformitate cu un test standardizat precizat în EN 60355; poate fi folosit pentru a compara o sculă cu alta și ca evaluare preliminară a expunerii la vibrații atunci când folosiți scula pentru aplicațiile menționate

- utilizarea sculei pentru aplicații diferite sau cu accesorii diferite și prost întreținute poate crește semnificativ nivelul de expunere
- momentele în care scula este oprită sau când funcționează dar nu execută nicio lucrare, pot reduce semnificativ nivelul de expunere

Protejați-vă împotriva efectelor vibrațiilor prin întreținerea sculei și a accesoriilor sale, păstrând mâinile calde și organizând procesele de lucru.

DESCRIERE

Numeralele din text se referă la diagramele de la paginile 2-5.

1. Mâner superior
2. Comutator pornire / oprire
3. Buton de siguranță
4. Priză de alimentare
5. Eliberarea tensiunii cablului
6. Suport cablu
7. Mâner de transport
8. Roată
9. Capacul roții
10. Coș pentru cutii de iarbă
11. Capacul cutiei de iarbă
12. Capacul cutiei de iarbă
13. Indicator de nivel de iarbă
14. Mâner inferior
15. Buton pentru mâner
16. Mâner de transport al cutiei de iarbă

3. ASAMBLAREA



Înainte de asamblare, opriți alimentarea electrică a mașinii și deconectați fișa cablului de alimentare de la priza de rețea.

Asamblarea mânerului inferior (Fig. A, B, C)

1. Introduceți mânerul inferior (14) în orificiul prevăzut al corpului mașinii de tuns iarba, așa cum se arată în figura B. Asigurați-vă că gaura mânerului inferior (14) este aliniată cu gaura din corpul mașinii de tuns iarba.
2. Introduceți șurubul în gaură și strângeți-l rotind în sensul acelor de ceasornic, așa cum se arată în figura C.
3. Repetați pașii pentru celălalt mâner inferior (14).

Asamblarea mânerului superior (Fig. A, D, E, F)

1. Puneți dispozitivul de eliberare a tensionării cablului (5) pe partea dreaptă a mânerului superior (1) așa cum se arată în figura D.
2. Atașați mânerul superior (1) la mânerul inferior (14), folosind șuruburile și elementele de prindere (15) furnizate, așa cum se arată în figura E. Asigurați-vă că ansamblul comutatorului de pornire/oprire (2) este pe partea dreaptă atunci când stați în spatele mașinii de tuns iarba.
3. Fixați cablul de mâner utilizând suporturile pentru cabluri (6), așa cum se arată în figura F.

Notă: Când butoanele mânerului (15) sunt slăbite, mânerul superior (1) poate fi rabatat pentru depozitarea mașinii de tuns iarba. Asigurați-vă că nu ați prins cablul de alimentare.

Montarea roților (Fig. A, G, H)

1. Atașați o roată (8) pe axă. Apoi, puneți șaița metalică furnizată pe axă.
2. Introduceți știftul metalic furnizat în deschiderea axului. Apoi, pliați știftul metalic în jurul axei, așa cum se arată în figura G.
3. Montați capacul roții (9) pe roată (8). Asigurați-vă că știfturile de plastic de pe capacul roții (9) sunt aliniate cu orificiile roții (8).
4. Repetați acești pași pentru celelalte roți.

Asamblarea cutiei de iarbă (Fig. A, H, I, J, K)

Este posibil să folosiți mașina de tuns iarba cu sau fără cutia de iarbă. Amintiți-vă totuși că, atunci când tăiați fără cutia de iarbă, capacul cutiei de iarbă (11) trebuie coborât. Nu acționați mașina de

tuns iarba cu capacul de evacuare ridicat.

1. Montați mânerul de transport al cutiei de iarbă (16) pe capacul cutiei de iarbă (12), așa cum se arată în figura H.
2. Alăturați-vă cele două jumătăți ale coșului pentru cutia de iarbă (10), așa cum se arată în figura I.
3. Montați capacul cutiei de iarbă (12) pe coșul cutiei de iarbă asamblat (10), așa cum se arată în figura J.
4. Ridicați capacul cutiei de iarbă (11) și atașați cutia de iarbă asamblată pe mașina de tuns iarba. Asigurați-vă că elementele de prindere din cutia de iarbă sunt aliniate corect cu suporturile corpului mașinii de tuns iarba.

Notă: cutia pentru iarbă este prevăzută cu un indicator al nivelului de iarbă (13), care arată cantitatea de iarbă tunsă. Atâta timp cât cutia de iarbă nu este plină, indicatorul va fi deschis. Când cutia de iarbă este plină, indicatorul se va închide. În acest caz, opriți imediat tunderea și goliți cutia de iarbă. Acest indicator este doar o orientare aproximativă, iar funcționalitatea sa depinde de acumularea din coșul de iarbă.

Înlocuirea lamei (Fig. A, P)

Înainte de a efectua orice lucrări la mașină, deconectați ștecherul de la sursa de alimentare. La înlocuirea lamei, purtați mănuși de protecție. Pericol de rănire atunci când atingeți lama. Utilizați numai lame care sunt recomandate de producător.

1. Îndepărtați cutia de iarbă.
2. Răsturnați mașina de tuns iarba pe o parte.
3. Țineți ferm lama folosind mănuși de protecție.
4. Rotiți șurubul de fixare a lamei de tăiere în sens invers acelor de ceasornic pentru a-l slăbi, așa cum se arată în figura P.
5. Înlocuiți sau ascuțiți lama.
6. Instalați lama, utilizați procedura de mai sus în ordine inversă (găurile din lamă trebuie așezate pe știfturile axului).
7. Cel mai bine este să încredințați ascuțirea sau înlocuirea lamei unei persoane calificate. Doar piesele originale trebuie să fie folosite. Toate defectele trebuie reparate la atelierul de service autorizat de producător.

4. OPERAREA



Înainte de utilizare, verificați întotdeauna vizual pentru a vedea dacă lamele, șuruburile lamelor și ansamblul tăietor nu sunt uzate sau deteriorate. Vă rugăm să țineți alimentarea oprită și să deconectați sursa de alimentare. Înlocuiți lamele și șuruburile uzate sau deteriorate în grup pentru a menține echilibrul.

Reglarea înălțimii de tăiere (Fig. A, L, M)



Oprii echipamentul, deconectați ștecherul și așteptați oprirea lamei. Există riscul de rănire

În funcție de înălțimea de tăiere preferată, puteți regla ansamblul roții într-una din cele trei poziții.

1. Puneți mașina de tuns iarba pe o parte.
2. Prindeți axul roții de ambele părți.
3. Trageți uniform axul și introduceți-l într-una dintre cele trei crestături, așa cum se arată în figura L. Asigurați-vă că partea stângă și dreapta a osiei este montată în aceeași crestătură. Repetați acest pas pentru ambele axe. Asigurați-vă că puntea față și cea spate sunt montate în aceeași crestătură, astfel încât mașina de tuns iarba să taie paralel cu gazonul.
4. Fiecare poziție de crestătură seamănă cu o înălțime de tăiere, așa cum se arată în figura M. Poziția 1 înseamnă o înălțime de tăiere de 25 mm. Poziția 2 înseamnă o înălțime de tăiere de 40 mm. Poziția 3 înseamnă o înălțime de tăiere de 55 mm.

Notă: Pentru prima tăietură a sezonului trebuie selectată o înălțime de tăiere mai mare.

Fixarea cablului de alimentare (Fig. A, N)

Montați cablul în dispozitivul de eliberare a tensiunii cablului (5) așa cum se arată în figura N.

Pornirea/oprirea mașinii (Fig. A, O)



Nu porniți mașina de tuns iarba dacă este așezată pe iarbă lungă.

- Pentru a porni aparatul, apăsați și mențineți apăsat butonul de siguranță (3) și apăsați butonul de pornire/oprire (2). Ținând apăsat butonul de pornire/oprire (2), puteți elibera butonul de siguranță (3).

- Pentru a opri mașina, eliberați comutatorul de pornire/oprire (2) și așteptați până când lama se oprește. Lucrați întotdeauna departe de cabluri pentru a evita tăierea lor, așa cum se arată în figura Q.

5. ÎNTREȚINEREA

Întreținerea

Mașina de tuns iarba a fost proiectată să funcționeze pe o perioadă lungă de timp, cu o întreținere minimă. Funcționarea continuă satisfăcătoare depinde de îngrijirea corespunzătoare a cositoarei și de curățarea regulată.

- Păstrați mașina de tuns iarba curată și uscată.
- Folosiți în mod regulat un răzuitor pentru a îndepărta iarba și mizeria de pe mașina de tuns iarba.
- Pentru a curăța mașina de tuns iarba, folosiți doar săpun delicat și o cârpă umedă. Nu permiteți niciodată pătrunderea vreunui lichid în mașină și nu scufundați niciodată vreo parte a mașinii în lichid. Nu utilizați nicio soluție de curățare abrazivă sau pe bază de solvenți.

MEDIU



Aparatele electrice sau electronice deteriorate și/sau defecte trebuie colectate în locurile de reciclare corespunzătoare.

Numai pentru țările din CE

Nu aruncați echipamentele acționate electric împreună cu gunoiul menajer. Conform Indicației europene 2012/19/EU pentru echipamente electrice și electronice uzate și a implementării sale la nivel național, echipamentele acționate electric scoase din uz trebuie colectate separat și evacuate într-o manieră ecologică.

GARANȚIE

Produsele VONROC sunt realizate la cele mai înalte standarde de calitate și sunt garantate în privința materialelor și a manoperei pentru întreaga perioadă de utilizare în garanție, începând cu data achiziției. În cazul în care produsul se defectează în timpul perioadei de utilizare, contactați direct VONROC.

Următoarele circumstanțe sunt excluse de la această garanție:

- Reparațiile sau modificările care realizate sau care s-au încercat a fi efectuate de centre de service neautorizate.
- Uzura în condiții normale.
- Unealta care a fost abuzată, utilizată într-un mod neglijent sau întreținută în mod inadecvat.
- Folosirea unor piese de schimb neoriginale.

Aceasta acoperă garanția companiei, explicită sau implicită. Nu există alte garanții explicite sau implicite care să se extindă dincolo de cele indicate aici, incluzând garanțiile, vandabilitatea sau adecvarea pentru un anumit scop. În nicio situație, VONROC nu este responsabil pentru daunele incidentale sau consecvențiale. Reparațiile efectuate de reprezentant trebuie să fie limitate la reparațiile sau la înlocuirea unităților sau a pieselor neconforme.

Produsul și manualul de utilizare pot suferi modificări. Specificațiile se pot modifica fără notificare prealabilă.



DECLARATION OF CONFORMITY LM502AC - ELECTRIC LAWN MOWER

- (EN) We declare under our sole responsibility that this product is in conformity with directive 2011/65/EU of the European parliament and of the council of 8 June on the restriction of the use of certain hazardous substances in electrical and electronic equipment is in conformity and accordance with the following standards and regulations:
- (DE) Der Hersteller erklärt eigenverantwortlich, dass dieses Produkt der Direktive 2011/65/ EU des Europäischen Parlaments und des Rats vom 8. Juni 2011 über die Einschränkung der Anwendung von bestimmten gefährlichen Stoffen in elektrischen und elektronischen Geräten entspricht, den folgenden Standards und Vorschriften entspricht:
- (NL) Wij verklaren onder onze volledige verantwoordelijkheid dat dit product voldoet aan de conform Richtlijn 2011/65/EU van het Europees Parlement en de Raad van 8 juni 2011 betreffende beperking van het gebruik van bepaalde gevaarlijke stoffen in elektrische en elektronische apparatuur en in overeenstemming is met de volgende standaarden en reguleringen:
- (FR) Nous déclarons sous notre seule responsabilité que ce produit est conforme aux standards et directives suivants: est conforme à la Directive 2011/65/EU du Parlement Européen et du Conseil du 8 juin 2011 concernant la limitation d'usage de certaines substances dangereuses dans l'équipement électrique et électronique.
- (ES) Declaramos bajo nuestra exclusiva responsabilidad que este producto cumple con las siguientes normas y estándares de funcionamiento: se encuentra conforme con la Directiva 2011/65/UE del Parlamento Europeo y del Consejo de 8 de junio de 2011 sobre la restricción del uso de determinadas sustancias peligrosas en los equipos eléctricos y electrónicos.
- (IT) Dichiariamo, sotto la nostra responsabilità, che questo prodotto è conforme alle normative e ai regolamenti seguenti: è conforme alla Direttiva 2011/65/UE del Parlamento Europeo e del Consiglio dell'8 giugno 2011 sulla limitazione dell'uso di determinate sostanze pericolose nelle apparecchiature elettriche ed elettroniche.
- (SV) Vi garanterar på eget ansvar att denna produkt uppfyller och följer följande standarder och bestämmelser: uppfyller direktiv 2011/65/EU från Europeiska parlamentet och EG-rådet från den 8 juni 2011 om begränsningen av användning av farliga substanser i elektrisk och elektronisk utrustning.
- (DA) Vi erklærer under eget ansvar, at dette produkt er i overensstemmelse med følgende standarder og bestemmelser: er i overensstemmelse med direktiv 2011/65/EU fra Europa-Parlamentet og Rådet af 8. juni 2011 om begrænsning af anvendelsen af visse farlige stoffer i elektrisk og elektronisk udstyr.
- (PL) Deklarujemy na własną odpowiedzialność, że ten produkt spełnia wymogi zawarte w następujących normach i przepisach: jest zgodny z Dyrektywą 2011/65/UE Parlamentu Europejskiego i Rady z dnia 8 czerwca 2011 r. w sprawie ograniczenia stosowania niektórych niebezpiecznych substancji w sprzęcie elektrycznym i elektronicznym.
- (RO) Declaram prin aceasta cu răspunderea deplină că produsul acesta este în conformitate cu următoarele standarde sau directive: este în conformitate cu Directiva 2011/65/UE a Parlamentului European și a Consiliului din 8 iunie 2011 cu privire la interzicerea utilizării anumitor substanțe periculoase la echipamentele electrice și electronice.

Measured sound power level: 91.4 dB(A)

Guaranteed sound power level: 96 dB(A)

Conformity assessment method to Annex VI Directive 2000/14/EC amended by 2005/88/EC.

The notified body involved: TÜV SÜD Industrie Service GmbH, Certification Body of the Notified Body 0036

EN 60335-1, EN 60335-2-77, EN 62233, EN 55014-1, EN 55014-2, EN 61000-3-2, EN 61000-3-3, 2006/42/EC, 2014/30/EU, 2000/14/EC ANNEX VI & 2005/88/EC, 2012/19/EC, 2011/65/EU

Zwolle, 01-12-2020

H.G.F. Rosberg
CEO

VONROC • Lingenstraat 6 • 8028 PM Zwolle • The Netherlands



VONROC®
BUILD YOUR FUTURE

©2020 VONROC
WWW.VONROC.COM

2012-17