

RC WEATHER STATION



DE Bedienungsanleitung

EN Instruction Manual

FR Mode d'emploi

ES Instrucciones de uso

- DE** Besuchen Sie unsere Website über den folgenden QR Code oder Weblink um weitere Informationen zu diesem Produkt oder die verfügbaren Übersetzungen dieser Anleitung zu finden.
- EN** Visit our website via the following QR Code or web link to find further information on this product or the available translations of these instructions.
- FR** Si vous souhaitez obtenir plus d'informations concernant ce produit ou rechercher ce mode d'emploi en d'autres langues, rendez-vous sur notre site Internet en utilisant le code QR ou le lien correspondant.
- ES** Visite nuestra página de Internet utilizando el siguiente código QR o el enlace web, para buscar más información sobre este producto o versiones disponibles del presente manual de instrucciones en diferentes idiomas.

DE	BEDIENUNGSANLEITUNG	5
EN	INSTRUCTION MANUAL	13
FR	MODE D'EMPLOI	21
ES	INSTRUCCIONES DE USO	30
IT PT CA DOWNLOAD	

GARANTIE & SERVICE/WARRANTY & SERVICE/GARANTIE ET SERVICE GARANTÍA Y SERVICIO	38
--	-----------

- CA** Visiteu el nostre lloc web mitjançant el següent codi QR o l'enllaç web per obtenir més informació sobre aquest producte o per consultar les traduccions disponibles d'aquest manual d'instruccions.
- IT** Desidera ricevere informazioni esaustive su questo prodotto in una lingua specifica? Venga a visitare il nostro sito Web al seguente link (codice QR Code) per conoscere le versioni disponibili.
- PT** Deseja um manual detalhado deste produto numa determinada língua? Visite a nossa Website através da seguinte ligação (QR Code) das versões disponíveis.



MANUAL DOWNLOAD:
www.bresser.de/P9070400

Fig. 1

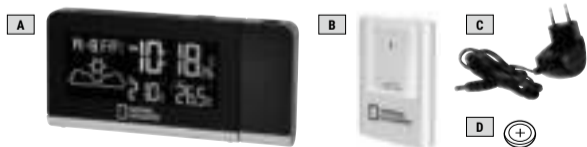

Fig. 2

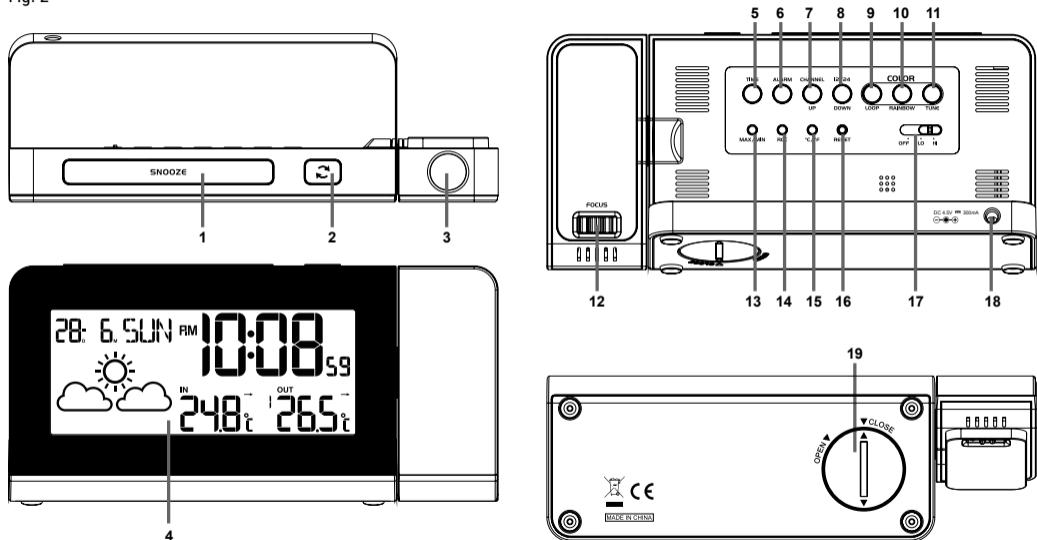

Fig. 3

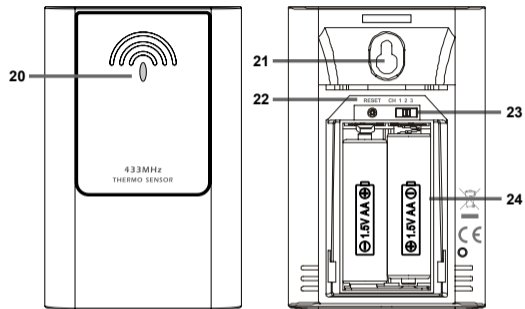

Fig. 4



Fig. 5

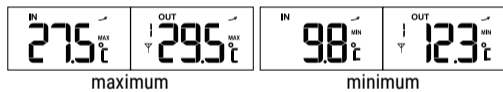

Fig. 6



Fig. 7



Zu dieser Anleitung



Diese Bedienungsanleitung ist als Teil des Gerätes zu betrachten. Lesen Sie vor der Benutzung des Gerätes aufmerksam die Sicherheitshinweise und die Bedienungsanleitung. Bewahren Sie diese Bedienungsanleitung für die erneute Verwendung zu einem späteren Zeitpunkt auf. Bei Verkauf oder Weitergabe des Gerätes ist die Bedienungsanleitung an jeden nachfolgenden Besitzer/Benutzer des Produkts weiterzugeben. Dieses Produkt dient ausschließlich der privaten Nutzung. Es wurde entwickelt als elektronisches Medium zur Nutzung multimedialer Dienste.

Allgemeine Sicherheitshinweise



ERSTICKUNGSGEFAHR!

Verpackungsmaterialien (Plastiktüten, Gummibänder, etc.) von Kindern fernhalten! Es besteht ERSTICKUNGSGEFAHR!



GEFAHR EINES STROMSCHLAGS!

Dieses Gerät beinhaltet Elektronikteile, die über eine Stromquelle (Batterien) betrieben werden. Lassen Sie Kinder beim Umgang mit dem Gerät nie unbeaufsichtigt! Die Nutzung darf nur, wie in der Anleitung beschrieben, erfolgen, andernfalls besteht GEFAHR eines STROMSCHLAGS!



VERÄTZUNGSGEFAHR!

Ausgelaufene Batteriesäure kann zu Verätzungen führen! Vermeiden Sie den Kontakt von Batteriesäure mit Haut, Augen und Schleimhäuten. Spülen Sie bei Kontakt mit der Säure die betroffenen Stellen sofort mit reichlich klarem Wasser und suchen Sie einen Arzt auf.



BRAND-/EXPLOSIONSGEFAHR!

Benutzen Sie nur die empfohlenen Batterien. Gerät und Batterien nicht kurzschließen oder ins Feuer werfen! Durch übermäßige Hitze und unsachgemäße Handhabung können Kurzschlüsse, Brände und sogar Explosionen ausgelöst werden!



HINWEIS!

Bauen Sie das Gerät nicht auseinander! Wenden Sie sich im Falle eines Defekts an Ihren Fachhändler. Er nimmt mit dem Service-Center Kontakt auf und kann das Gerät ggf. zwecks Reparatur einschicken.

Tauchen Sie das Gerät nicht in Wasser!

Setzen Sie das Gerät keinen Stößen, Erschütterungen, Staub, dauerhaft hohen Temperaturen oder extremer Feuchtigkeit aus. Dies kann zu Fehlfunktionen, Kurzschlüssen sowie zu Beschädigungen an Batterien und Bauteilen führen.

Benutzen Sie nur die empfohlenen Batterien. Ersetzen Sie schwache oder verbrauchte Batterien immer durch einen komplett neuen Satz Batterien mit voller Kapazität. Verwenden Sie keine Batterien unterschiedlicher Marken, Typen oder unterschiedlich hoher Kapazität. Entfernen Sie Batterien aus dem Gerät, wenn es längere Zeit nicht benutzt wird!

Für Spannungsschäden in Folge falsch eingelegter Batterien übernimmt der Hersteller keine Haftung!

LIEFERUMFANG (Fig. 1)

Basisstation (A), Außensensor (B), Netzadapter (C), Knopfzelle (3V, Typ CR2032) (D), Bedienungsanleitung

Erforderliche Batterien (nicht im Lieferumfang enthalten):
2 Stck. Mignon-Batterien (1.5V, Typ AA/LR6)

TEILEÜBERSICHT

Basisgerät (Fig. 2)

1. SNOOZE-Taste
2. ↻-Taste
3. Projektionslinse
4. LCD-Display
5. TIME-Taste
6. ALARM-Taste

7. UP (CHANNEL)-Taste
8. DOWN (12/24)-Taste
9. LOOP-Taste
10. RAINBOW-Taste
11. TUNE-Taste
12. Fokusrad
13. MAX/MIN-Taste
14. RCC-Taste
15. °C/°F-Taste
16. (16.) RESET-Knopf
17. OFF/LO/HI-Schiebeschalter
18. Stromanschlussbuchse
19. Batteriefach

Außensensor (Fig. 3)

20. Rote Funktionsleuchte
21. Halterung
22. RESET-Taste
23. CH Kanal-Wahlschalter
24. Batteriefach

VOR DER INBETRIEBNAHME

WICHTIG!

1. Legen Sie die Batterien zuerst in die Basisstation ein bevor Sie den Außensensor in Betrieb nehmen.
2. Legen Sie die Basisstation so nah wie möglich neben den Außensensor.
3. Betreiben Sie Außensensor und Haupteinheit innerhalb des effektiven Übertragungsbereichs.

Bei einem Batteriewechsel stets die Batterien sowohl im Außensensor als auch in der Basisstation entfernen und in richtiger Reihenfolge wieder neu einsetzen, damit die Funkverbindung neu aufgebaut werden kann! Werden z.B. nur die Batterien im Außensensor ausgetauscht, kann das Signal gar nicht oder nicht korrekt empfangen werden.

Beachten Sie, dass die tatsächliche Reichweite von den jeweils verwendeten Baumaterialien der Gebäude sowie der jeweiligen Position der Basiseinheit und des Außensensors abhängt. Durch externe Einflüsse (diverse Funksender und andere Störquellen) kann sich die mögliche Distanz stark reduzieren. In solchen Fällen empfehlen wir, sowohl für das Basisgerät als auch den Außensensor andere Standorte zu suchen. Manchmal reicht schon ein Verschieben um wenige Zentimeter!

Obwohl der Außensensor wetterfest ist, sollte er nicht an Orten mit Einfall von direkter Sonneneinstrahlung, Regen oder Schnee platziert werden.

SPANNUNGSVERSORGUNG

Basisstation

1. Stecken Sie den DC-Stecker des Netzadapters (Fig. 1, C) in die Stromanschlussbuchse (Fig. 2, 18)
2. Drücken Sie den RESET-Knopf, um die automatische Suche nach dem Zeitsignal und dem Signal des Außensensors zu initiieren.
3. Öffnen Sie mit einer Münze vorsichtig den Deckel des Batteriefaches (Drehung in Richtung Pfeilposition OPEN).
4. Setzen Sie die 1 Knopfzelle (Typ CR2032, 3V) den angegebenen Polaritäten entsprechend ein.
5. Schließen Sie das Batteriefach wieder.

! HINWEIS!

1. Wenn kein Signal empfangen wird oder die Übertragung gestört ist, erscheint „--“ auf dem Display.
2. Stellen Sie den Außensensor im störungsfreien Umfeld innerhalb des Empfangsbereichs von 30 Metern auf.
3. Mit dem Batteriebetrieb ist nur eine minimale Notfall-Stromversorgung gewährleistet. Die Anzeige arbeitet auf schwäch-

ter Stufe, Projektion und Farbwechsel-Funktionen sind im Batteriebetrieb nicht möglich!

Außensensor

1. Öffnen Sie vorsichtig den Deckel des Batteriefachs.
2. Setzen Sie 2 Batterien (Typ AA/LR6, 1.5V) den angegebenen Polaritäten entsprechend ein.
3. Schließen Sie das Batteriefach wieder.

! HINWEIS!

Haben Sie einmal einen Kanal für den Außensensor eingestellt, können Sie diesen nur ändern, wenn Sie anschließend die Batterien entfernen oder einen Reset durchführen.





EMPFANG DES ZEITSIGNALS

Zeit und Datum werden per Funksignal übertragen. Die aktuelle Uhrzeit und das Datum werden automatisch mit dem in Europa empfangbaren Zeitsignal synchronisiert. Nach der ersten Inbetriebnahme (nach dem Einsetzen der Batterien oder nach drücken der RESET-Taste) empfängt die Uhr das Funksignal nach etwa 5 Minuten. Das Symbol für die Signalstärke blinkt.

SIGNALSTÄRKE-ANZEIGE

Die Signalstärke wird mit einem Symbol in 4 Stufen angezeigt. Blinkt das Funkwellen-Symbol, wird ein Signal empfangen. Die

Signalstärke ist in vier Arten unterteilt:

Symbol				
Sig- nalstärke	kein Signal	schwaches Signal	normales Signal	hervorragendes Signal

! HINWEIS!

1. Das Zeitsignal wird täglich um 2:00, 8:00, 14:00 und 20:00 Uhr aktualisiert.
2. Platzieren Sie das Gerät nicht in unmittelbarer Nähe von Geräten, die den Empfang beeinträchtigen können (Fernseher, Computer, etc.).
3. Vermeiden Sie die Platzierung des Gerätes auf oder neben Metallplatten.
4. Die Verwendung in Flughäfen, Kellerräumen, Hochhäusern oder Fabriken wird nicht empfohlen.
5. Starten Sie den Empfang nicht in sich bewegenden Fahrzeugen wie Autos oder Zügen.

MANUELLE ZEITEINSTELLUNG

1. Halten Sie im normalen Zeitmodus die [TIME]-Taste etwa 2 Sekunden gedrückt, um zur Einstellung für die Jahreszahl zu wechseln.
2. Drücken Sie die [UP]- oder [DOWN]-Taste, um den gewünschten Wert einzustellen.

3. Drücken Sie die [TIME]-Taste erneut. Die Monatsanzeige blinkt. Drücken Sie die [UP]- oder [DOWN]-Taste um den gewünschten Monat einzustellen.
4. Wiederholen Sie die zuvor genannten Schritte für die Einstellung in folgender Reihenfolge: Jahr > Monat > Datum > Stunden > Minuten > Sekunden > Zeitversatz (+/- 23 Hr) > Sprache.
5. Drücken Sie die [TIME]-Taste, um die Einstellungen zu speichern und den Einstellungsmodus zu verlassen, oder warten Sie, bis die Anzeige nach 30 Sekunden automatisch wieder in den normalen Modus wechselt.

WECKZEITEINSTELLUNG

1. Drücken Sie im normalen Zeitmodus die [TIME]-Taste, um AL 1 oder AL 2 zu wählen.
2. Im Alarmmodus AL 1 oder AL 2 halten Sie die [ALARM]-Taste etwa 2 Sekunden gedrückt bis die Stundenanzeige blinkt.
3. Drücken Sie die [UP]- oder [DOWN]-Taste, um den Wert zu verändern.
4. Wiederholen Sie die zuvor genannten Schritte für die Einstellung in folgender Reihenfolge: Stunden > Minuten
5. Drücken Sie die [ALARM]-Taste, um die Einstellungen zu speichern und den Einstellungsmodus zu verlassen, oder warten Sie, bis die Anzeige nach 30 Sekunden automatisch wieder in den normalen Modus wechselt.

! HINWEIS!

1. Der Weckalarm ertönt automatisch, sobald der Alarm mit dem Symbol $\text{A}1$ oder $\text{A}2$ angezeigt wird.
2. Der Dual-Alarm (AL 1 und AL 2) bietet zusätzlichen Komfort und ermöglicht die Einstellung von zwei Weckzeiten.

WECKZEIT UND FROSTWARNUNG AKTIVIEREN (Fig. 4)

1. Stellen Sie die Weckzeit ein wie im vorherigen Kapitel beschrieben.
2. Drücken Sie die [TIME]-Taste, um in den Alarmmodus AL 1 zu wechseln.
2. Drücken Sie die [ALARM]-Taste, um die Weckzeit 1 zu aktivieren. Das Symbol $\text{A}1$ erscheint auf dem Display.
3. Drücken Sie die [ALARM]-Taste erneut, um die Weckzeit 1 und die Frostwarnung zu aktivieren. Die Symbole $\text{A}1$ und **LO** erscheinen auf dem Display.
4. Nehmen Sie die Einstellungen auf die gleiche Weise für die Weckzeit 2 vor.

! HINWEIS!





1. Die Frostwarnung kann nur in Verbindung mit einer Weckzeit aktiviert werden.
2. Die Frostwarnung ertönt etwa 30 Minuten vor dem eigentlichen Weckalarm, wenn die Außentemperatur unter -3°C (26°F) liegt.

SCHLUMMERFUNKTION (SNOOZE)

1. Wird während des Weckalarms keine Taste gedrückt, so schaltet sich der Weckalarm nach etwa 2 Minuten automatisch aus.
2. Drücken Sie die [SNOOZE]-Taste, um den Weckalarm zu unterbrechen. Das Alarm-Symbol blinkt und der Weckalarm wird nach etwa 5 Minuten erneut ausgelöst. Die Schlummerfunktion kann kontinuierlich über 24 Stunden ausgelöst werden.
3. Drücken Sie die [ALARM]-Taste um den Weckalarm auszuschalten.

WETTERTREND-ANZEIGE

Die Basisstation verfügt über einen eingebauten Luftdrucksensor, der den Wettertrend für die kommenden 12 Stunden errechnet. Dieser Trend wird folgendermaßen grafisch dargestellt:

Symbol					
Wettertrend	sonnig	bewölkt	teilweise bewölkt	regnerisch	Schnee

FARBWECHSEL DER DISPLAY-ANZEIGE

1. Drücken Sie die [LOOP]-Taste, um den automatischen Farbwechsel zu aktivieren. Die Display-Anzeige wechselt kontinuierlich zwischen 256 Farben.

2. Drücken Sie die [LOOP]-Taste erneut, um den Farbwechsel zu deaktivieren. Drücken Sie die [RAINBOW]-Taste mehrfach, um eine Farbe aus den folgenden zu wählen und dauerhaft anzuzeigen:
weiß > rot > orange > gelb > grün > hellblau > dunkelblau > lila
3. Drücken Sie die [LOOP]-Taste erneut, um den Farbwechsel zu deaktivieren. Halten Sie die [TUNE]-Taste gedrückt, um das gesamte Spektrum von 256 Farben zu durchlaufen. Lassen Sie die [TUNE]-Taste los, wenn Sie die gewünschte Farbe erreicht haben. Diese Farbe wird dann dauerhaft angezeigt.

MIN/MAX-TEMPERATURWERTE ANZEIGEN UND LÖSCHEN (Fig. 5)

1. Drücken Sie die [MAX/MIN]-Taste, um die maximalen Temperaturwerte anzuzeigen.
2. Drücken Sie die [MAX/MIN]-Taste erneut, um die minimalen Temperaturwerte anzuzeigen.
3. Drücken Sie die [MAX/MIN]-Taste dreimal, um die Anzeige der Min/Max-Temperaturwerte zu beenden.
2. Halten Sie die [MAX/MIN]-Taste etwa 3 Sekunden gedrückt, um die gespeicherten Max/Min-Werte zu löschen. Er ertönt ein Piepton.

KANALANZEIGE

Werkseitig ist Kanal 1 als Standard eingestellt.

1. Drücken Sie im normalen Zeitmodus die [UP]-Taste mehrfach, um nacheinander die Kanäle 1 bis 3 anzuzeigen.
2. Halten Sie die [UP]-Taste etwa 2 Sekunden gedrückt bis ein Piepton ertönt, um den automatische Anzeigenwechsel für die 3 Kanäle zu aktivieren.

! HINWEIS!

Die Basisstation kann Temperaturwerte von maximal 3 Außensensoren gleicher Bauart abbilden. Dabei muss jeder Außensensor auf einen eigenen Kanal (1, 2 oder 3) eingestellt sein. (siehe Fig. 3, 23)

VERWENDUNG DES PROJEKTORS

Mit Verwendung des Netzadapters wird der Projektor automatisch und dauerhaft eingeschaltet.

Bewegen Sie den Projektor in die gewünschte Richtung, um die Informationen auf einen dunklen Hintergrund in 1-4 Meter Abstand zu projizieren. Die Informationen werden wie in Fig. 6 dargestellt projiziert.



! HINWEIS!

1. Drücken Sie die ↻-Taste um die Projektion um 180° zu drehen.

2. Verbessern Sie die Schärfe der Projektion durch drehen des Fokusrades.

TEMPERATURTREND-ANZEGE

Die Temperaturtrend-Anzeige informiert über mögliche Veränderungen in den kommenden Minuten. Pfeile zeigen dies an:

Pfeilsymbol			
Temperaturtrend	steigend	beständig	fallend

ANZEIGE FÜR NIEDRIGE BATTERIELEISTUNG

Erscheint auf dem Display das Symbol  im Bereich der Außentemperatur (Fig. 7), so ist die Leistung der Batterien im Außensensor für den weiteren Betrieb nicht mehr ausreichend. Setzen Sie 2 neue Batterien vom Typ AA ein.

! HINWEIS!

Nach dem Einlegen neuer Batterien drücken Sie die [RESET]-Taste am Außensensor und die [SENSOR]-Taste an der Basisstation, um die automatische Signalübertragung wieder zu aktivieren.

TECHNISCHE DATEN

BASISSTATION	
Temperaturmessbereich:	-5° C bis 50° C (23° F bis 122° F)
Zeitsignal:	DCF
Spannungsversorgung:	4.5V~300mA über AC-Netzadapter (oder 3V Lithium-Knopfzelle CR2032 als Notfall-Stromversorgung)
AUSSENSENSOR	
Temperaturmessbereich:	-20° C bis 60° C (-4° F bis 140° F)
Funkfrequenz:	433 MHz
Außensensoren anschließb.:	bis zu 3
Übertragungreichweite:	max. 30 m
Spannungsversorgung:	3V über 2 x Mignon-Batterie, Typ AA/ LR6, 1.5V

REINIGUNG UND WARTUNG

Trennen Sie das Gerät vor der Reinigung von der Stromquelle (Netzstecker ziehen und Batterien entfernen)!

Reinigen Sie das Gerät nur äußerlich mit einem trockenen Tuch. Benutzen Sie keine Reinigungsflüssigkeit, um Schäden an der Elektronik zu vermeiden.

Schützen Sie das Gerät vor Staub und Feuchtigkeit! Entfernen Sie Batterien aus dem Gerät, wenn es längere Zeit nicht benutzt wird!

ENTSORGUNG



Entsorgen Sie die Verpackungsmaterialien sortenrein. Informationen zur ordnungsgemäßen Entsorgung erhalten Sie beim kommunalen Entsorgungsdienstleister oder Umweltamt.



Werfen Sie Elektrogeräte nicht in den Hausmüll!

Gemäß der Europäischen Richtlinie 2002/96/EG über Elektro- und Elektronik-Altgeräte und deren Umsetzung in nationales Recht müssen verbrauchte Elektrogeräte getrennt gesammelt und einer umweltgerechten Wiederverwertung zugeführt werden.



Batterien und Akkus dürfen nicht im Hausmüll entsorgt werden. Sie sind zur Rückgabe gebrauchter Batterien und

Akkus gesetzlich verpflichtet und können die Batterien nach Gebrauch entweder in unserer Verkaufsstelle oder in unmittelbarer Nähe (z.B. im Handel oder in kommunalen Sammelstellen) unentgeltlich zurückgeben.

Batterien und Akkus sind mit einer durchgekreuzten Mülltonne sowie dem chemischen Symbol des Schadstoffes bezeichnet, „Cd“ steht für Cadmium, „Hg“ steht für Quecksilber und „Pb“ steht für Blei.

EG-KONFORMITÄTSERKLÄRUNG

CE Hiermit erklärt Bresser GmbH, dass der Funkanlagentyp mit Artikelnummer: 9070400 der Richtlinie 2014/53/EU entspricht. Der vollständige Text der EU-Konformitätserklärung ist unter der folgenden Internetadresse verfügbar: http://www.bresser.de/download/9070400/CE/9070400_CE.pdf

About this Instruction Manual

 These operating instructions are to be considered a component of the device. Please read the safety instructions and the operating instructions carefully before use. Keep these instructions for renewed use at a later date. When the device is sold or given to someone else, the instruction manual must be provided to the new owner/user of the product. This product is intended only for private use. It was developed as an electronic medium for the use of multimedia services.

General Warnings

RISK OF CHOKING!

Keep packaging material, like plastic bags and rubber bands, out of the reach of children, as these materials pose a choking hazard.

RISK OF ELECTRIC SHOCK!

This device contains electronic components that operate via a power source (batteries). Children should only use the device under adult supervision. Only use the device as described in the manual; otherwise, you run the risk of an electric shock.

RISK OF CHEMICAL BURN!!

Leaking battery acid can lead to chemical burns. Avoid contact of battery acid with skin, eyes and mucous membranes. In the

event of contact, rinse the affected region immediately with a plenty of water and seek medical attention.

 **RISK OF FIRE/EXPLOSION!**

Use only the recommended batteries. Do not short-circuit the device or batteries, or throw them into a fire. Excessive heat or improper handling could trigger a short-circuit, a fire or an explosion.

! NOTE!

Do not disassemble the device. In the event of a defect, please contact your dealer. The dealer will contact the Service Centre and can send the device in to be repaired, if necessary.

Do not immerse the unit in water.

Do not subject the unit to excessive force, shock, dust, extreme temperature or high humidity, which may result in malfunction, shorter electronic life span, damaged batteries and distorted parts.

Use only the recommended batteries. Always replace weak or empty batteries with a new, complete set of batteries at full capacity. Do not use batteries from different brands or with different capacities. Remove the batteries from the unit if it has not been used for a long time.

The manufacturer is not liable for damage related to improperly installed batteries!

SCOPE OF DELIVERY (Fig. 1)

Main unit (A), remote sensor (B), power adapter (C), button cell (3V, CR2032 type) (D), instruction manual

Required batteries (not included with purchase):
2 pcs. Mignon batteries (1.5V, AA/LR6 type)

PARTS OVERVIEW

Main station (Fig. 2)

1. SNOOZE button
2.  button
3. Projection lens
4. LCD
5. TIME button
6. ALARM button
7. UP (CHANNEL) button
8. DOWN (12/24) button
9. LOOP button
10. RAINBOW button
11. TUNE button
12. Focusing wheel

-
13. MAX/MIN button
 14. RCC button
 15. °C/°F button
 16. (16.) RESET knob
 17. OFF/LO/HI slide switch
 18. Power jack
 19. Battery compartment

Remote sensor (Fig. 3)

20. Red LED indicator
21. Mounting base
22. RESET button
23. CH Channel slide switch
24. Battery compartment

BEFORE YOU START

IMPORTANT!

1. Insert batteries for main unit before doing so for the remote units.
2. Place the main unit as close as possible to the remote unit.
3. Position the remote unit and main unit within the effective transmission range.

When changing batteries always change batteries in the main unit as well as all remote units and replace them in the

correct order, so the remote connection can be re-established. If batteries are exchanged in only one of the devices (i.e. the remote sensor) the signal can't be received or can't be received correctly.

Note, that the effective range is vastly affected by building materials and position of the main and remote units. Due to external influences (various RC devices and other sources of interference), the maximum distance can be greatly reduced. In such cases we suggest to position the main unit and the remote sensor at other places. Sometimes all it takes is a relocation of one of these components of a few inches!

Though the remote unit is weather proof, it should be placed away from direct sunlight, rain or snow.

POWER SUPPLY

Main station

1. Put the power plug (Fig. 1, C) in the power jack (Fig. 2, 18).
2. Push the RESET knob to initialize the automatic time signal and remote sensor signal scanning.
3. Open the battery compartment covering carefully with a coin (turn to arrow direction OPEN).
4. Insert 1 button cell (Typ CR2032, 3V) according to the polarity marked in the battery compartment.
5. Close the battery compartment.

! NOTE!

1. If no signals are received or the transmission is interfered, '---' will appear on the LCD.
2. Position the receiver and transmitter within the effective transmission range: 30m in usual circumstances.
3. If the device is running on battery power, only a minimum power supply is guaranteed. The display is working on lowest level, projection and color change function are not available in low battery mode.

Remote sensor

1. Open the battery compartment covering carefully.
2. Install 2 batteries (AA/LR6 size 1.5V) strictly according to the polarities shown.
4. Reinsert the battery compartment door.

! NOTE!





Once the channel is assigned to one transmitter, you can only change it by removing the batteries or resetting the unit.

RECEPTION OF RADIO CONTROLLED TIME SIGNAL

The time and date are radio-controlled. The current time and date are automatically synchronized with the time signal transmitted from Europe. When used for the first time (after inserting the batteries or pressing [RESET] key), the clock will start to receive the RC signal in 5 minutes with the signal strength indicator flashing.

SIGNAL STRENGTH INDICATOR

The signal indicator displays signal strength in 4 levels. Wave segment flashing means time signals are being received. The signal quality could be classified into four types:

Symbol				
Signal strength	no signal	weak signal	acceptable signal	excellent signal

! NOTE!

1. Everyday the unit will automatically search for the time signal at 2:00am , 8:00am, 2:00pm and 8:00pm.
2. Always place the unit away from interfering sources such as TV set, computer, etc.
3. Avoid placing the unit on or next to metal plate.
4. Closed area such as airport, basement, tower block or factory

is not recommended.

5. Do not start reception on a moving article such as vehicle or train.

MANUAL TIME SETTING

1. In normal time mode, press and hold [TIME] key for 2 seconds to enter the year setting.
2. Press [UP] or [DOWN] key to set the desired value.
3. Press [TIME] key again, Month digit flashes, press [UP] or [DOWN] key to change its value.
4. Repeat the above operation to set the time in this order: Year > Month > Date > Hour > Minute > Second > Language.
5. Press [TIME] key to save and exit the setting or let it exit automatically 30 seconds later without pressing any key.

ALARM TIME SETTING

1. In normal time mode, press [TIME] key to select the AL 1 or AL 2.
2. In AL 1 or AL 2 mode, press and hold [ALARM] key for 2 seconds until alarm Hour digit flashes.
3. Press [UP] or [DOWN] key to change the value.
4. Repeat the above operations to set time in this order: Hour > Minute
5. Press [ALARM] key to save and exit the setting, or let it exit automatically 30 seconds later without pressing any key.

! NOTE!

1. The alarm will be automatically turned on when you set the alarm time with the icon Ⓐ1 or Ⓐ2 displayed.
2. The dual-alarm (AL 1 and AL 2) design of this unit will provide you with more convenience, and you can set two-alarm time if needed.

ACTIVATING ALARM AND TEMPERATURE

PRE-ALARM (Fig. 4)

1. Set the alarm time as described in the previous chapter.
2. Press the [TIME] key to switch into alarm mode AL 1.
2. Press the [ALARM] key to activate alarm time 1. The symbol Ⓐ1 will be displayed on the LCD.
3. Press the [ALARM] key again to activate alarm time 1 and temperature pre-alarm. The symbols Ⓐ1 and LO will be displayed on the LCD.
4. Make the settings also for alarm time 2 in the same way.

! NOTE!

1. To turn on temperature pre-alarm, alarm must be activated.
2. The temperature pre-alarm can sound 30 minutes earlier than the alarm only when the outdoor temperature is below -3°C (26°F).

SNOOZE FUNCTION

1. If no key is pressed during the alarm period, the alarm will turn off automatically. Alarm beeping lasts for 2 minutes.
2. Press [SNOOZE] button to stop the current alarm and enter snooze. Alarm icon will be flashing continuously. The alarm will sound again in 5 minutes. Snooze can be operated continuously in 24 hours.
3. Press [ALARM] button to turn off alarm function.

WEATHER FORECAST

The indoor console contains a built-in sensitive pressure sensor to predict the weather forecast for the next 12 hours:

Symbol					
Weather trend	sunny	cloudy	partly cloudy	rainy	snowy

DISPLAY COLOR CHANGE

1. Press [LOOP] key to activate the automatic color change. Display changes continuously between 256 colors.
2. Press [LOOP] key again to disable color change function. Press [RAINBOW] key several times to select a color from the following and display it permanently:
white > red > orange > yellow > green > light-blue > deep blue

> purple

3. Press [LOOP] key again to disable color change function. Press and hold [TUNE] key to run through the complete spectrum with its 256 colors. Release the [TUNE] key when reaching the desired color. This color will then be displayed permanently.

CHECKING AND DELETING MAX/MIN TEMPERATURE RECORDS (Fig. 5)

1. Press [MAX/MIN] key to check the maximum temperature records.
2. Press [MAX/MIN] key again to check the minimum temperature records.
3. Press [MAX/MIN] key three times to close Min/Max temperature records display.
2. Press and hold [MAX/MIN] for approx. 3 seconds to delete the maximum and minimum temperature records with a 'beep' tone sounds.

CHANNEL DISPLAY

The default channel is channel 1.

1. In normal time mode, press [UP] key to view the channels from 1 to 3.
2. Press and hold [UP] key for approx. 2 seconds until a beep

tone sounds and to activate automatic channel display change for 3 channels.

! NOTE!

The main station can display the temperature records of maximum 3 remote sensors of the same type. In this case different channels (1, 2 or 3) must be set for each remote sensor. (see Fig. 3, 23)

USING THE PROJECTOR

When using the power adapter, the projector will turn on automatically and permanently.



Rotate the projector to project the light beam to a dark background within 1-4 meters, the projected data will be displayed on the dark background as shown in Fig. 6.

! NOTE!

1. Press the  key to rotate the projection 180 degrees.
2. Adjust the quality of the projected data by turning the focus wheel.

TEMPERATURE TREND

The temperature-trend indicator shows the trends of changes in the forthcoming few minutes. Arrows indicate a rising, steady or falling trend:

Arrow symbol			
Temperature trend	rising	steady	falling

LOW BATTERY INDICATOR

If the low battery indicator  appears in the outdoor temperature window (Fig. 7), it indicates that the battery power of the remote sensor is not high enough. Insert 2 new AA size batteries.

! NOTE!

After inserting new batteries, press the [RESET] knob of the remote sensor and the [SENSOR] key of the main station to activate the automatic signal transmission again.

TECHNICAL DATA

MAIN STATION	
Temperature measurement range:	-5° C to 50° C (23° F to 122° F)
Time signal:	DCF
Power supply:	4.5V~300mA via AC power plug (or 3V Lithium button cell CR2032 as a low energy power supply)

REMOTE SENSOR	
Temperature measurement range:	-20° C to 60° C (-4° F to 140° F)
Radio frequency:	433 MHz
Connectable sensors:	up to 3
Transmission range:	max. 30 m
Power supply:	3V via 2 x Alkaline batteries, AA/LR6 size, 1.5V

CLEANING AND MAINTENANCE

Before cleaning the device, disconnect it from the power supply (remove plug and remove batteries)!

Only use a dry cloth to clean the exterior of the device. To avoid damaging the electronics, do not use any cleaning fluid.

Protect the device from dust and moisture. The batteries should be removed from the unit if it has not been used for a long time.

DISPOSAL



Dispose of the packaging materials properly, according to their type, such as paper or cardboard. Contact your local waste-disposal service or environmental authority for information on the proper disposal.



Do not dispose of electronic devices in the household garbage! As per Directive 2002/96/EC of the European Parliament on waste electrical and electronic equipment and its adaptation into German law, used electronic devices must be collected separately and recycled in an environmentally friendly manner.



In accordance with the regulations concerning batteries and rechargeable batteries, disposing of them in the normal household waste is explicitly forbidden. Please make sure to dispose of your used batteries as required by law – at a local collection point or in the retail market. Disposal in domestic waste violates the Battery Directive.

Batteries that contain toxins are marked with a sign and a chemical symbol. "Cd" = cadmium, "Hg" = mercury, "Pb" = lead.

EC DECLARATION OF CONFORMITY



Hereby, Bresser GmbH declares that the equipment type with part number: 9070400 is in compliance with Directive: 2014/30/EU. The full text of the EU declaration of conformity is available at the following internet address: http://www.bresser.de/download/9070400/CE/9070400_CE.pdf

A propos de ce manuel



Le présent mode d'emploi doit être considéré comme faisant partie intégrante de l'appareil.

Avant d'utiliser l'appareil, veuillez lire attentivement les consignes de sécurité et le mode d'emploi.

Conservez celui-ci afin de pouvoir le réutiliser ultérieurement le cas échéant. En cas de revente ou de cession de l'appareil, le mode d'emploi doit être remis à tout propriétaire ou utilisateur suivant du produit.

Ce produit est exclusivement destiné pour un usage privé.

Il a été conçu comme un média électronique capable d'utiliser des services multimédias.

Consignes générales de sécurité



RISQUE D'ETOUFFEMENT !

Maintenez les enfants éloignés des matériaux d'emballage (sacs plastiques, bandes en caoutchouc, etc.) ! **RISQUE D'ETOUFFEMENT !**



RISQUE D'ELECTROCUTION !

Cet appareil contient des pièces électroniques raccordées à une source d'alimentation électrique (par bloc d'alimentation et/ou batteries). Ne jamais laisser les enfants manipuler l'appareil sans

surveillance ! L'utilisation de l'appareil doit se faire exclusivement comme décrit dans ce manuel, faute de quoi un **RISQUE D'ELECTROCUTION** peut exister !



RISQUE DE BLESSURE !

L'écoulement de l'électrolyte d'une batterie peut entraîner des blessures par brûlure due à l'acidité du produit ! Evitez tout contact de l'électrolyte avec la peau, les yeux et les muqueuses. En cas de contact avec l'acide, rincez abondamment et immédiatement les parties du corps concernées en utilisant de l'eau claire et consultez un médecin dans les meilleurs délais.



RISQUE D'EXPLOSION / D'INCENDIE !

N'utilisez que les batteries conseillées. L'appareil et les batteries ne doivent pas être court-circuitées ou jeter dans le feu ! Toute surchauffe ou manipulation inappropriée peut déclencher courts-circuits, incendies voire conduire à des explosions !



REMARQUE !

Ne pas démonter l'appareil ! En cas de défaut, veuillez vous adresser à votre revendeur spécialisé. Celui-ci prendra contact avec le service client pour, éventuellement, envoyer l'appareil en réparation.

Ne plongez jamais l'appareil dans de l'eau.

N'exposez jamais l'appareil à des coups ou à des chocs importants, à la poussière, à des températures élevées constantes ou à de l'humidité extrême. Cela pourrait entraîner des dysfonctionnements, des courts-circuits ou endommager les piles ou les composants.

N'utilisez que les batteries conseillées. Remplacez toujours les batteries trop faibles ou usées par un jeu complet de nouvelles batteries disposant de toute sa capacité. N'utilisez pas de batteries de marques, de types ou de capacités différentes. Les batteries doivent être enlevées de l'appareil lorsque celui-ci est destiné à ne pas être utilisé pendant un certain temps !

Le fabricant récuse toute responsabilité en cas de dommage résultant d'une alimentation électrique inappropriée due à des batteries mal insérées!

VOLUME DE LIVRAISON (Fig. 1)

Station de base (A), capteur extérieur (B), adaptateur secteur (C), pile bouton (3 V, de type CR2032) (D), mode d'emploi

Piles nécessaires (non incluses à la livraison) : 2 piles Mignon (1,5 V, de type AA/LR6)

APERÇU DES PIÈCES

Appareil de base (Fig. 2)

1. Touche SNOOZE
2. Touche ↻
3. Lentille de projection
4. Écran LCD
5. Touche TIME
6. Touche ALARM
7. Touche UP (CHANNEL)
8. Touche DOWN (12/24)
9. Touche LOOP
10. Touche RAINBOW
11. Touche TUNE
12. Molette de mise au point
13. Touche MAX/MIN
14. Touche RCC
15. Touche °C/°F
16. Bouton RESET
17. Interrupteur à glissière OFF/LO/HI
18. Prise de connexion
19. Compartiment à piles

Capteur extérieur (Fig. 3)

20. Témoin de fonctionnement rouge
21. Support
22. Touche RESET
23. Sélecteur de canal CH
24. Compartiment à piles

AVANT LA MISE EN SERVICE

! REMARQUE !

1. Commencez par placer les piles dans les capteurs extérieurs avant de mettre en service la station de base.
2. Placez la station de base le plus près possible du capteur extérieur.
3. Utilisez le capteur extérieur et l'unité principale à l'intérieur de la zone effective de transmission.

Lors d'un changement de piles, retirez toujours aussi bien les piles du capteur extérieur que celles de la station de base et placez-y de nouvelles dans le bon ordre pour que la connexion sans fil puisse à nouveau se faire. Si vous ne changez par exemple que les piles du capteur extérieur, le signal ne pourra pas être capté ou seulement de façon incorrecte.

N'oubliez pas que la portée réelle dépend des matériaux de construction des bâtiments ainsi que de la position de l'unité de base et du capteur extérieur. Des influences extérieures (divers émetteurs radio et d'autres sources parasites) peuvent réduire fortement la distance possible. Dans de tels cas, nous recommandons de choisir d'autres emplacements aussi bien pour l'appareil de base que pour les capteurs extérieurs. Quelquefois il suffit de les déplacer de quelques centimètres !

Même si le capteur extérieur résiste aux intempéries, il ne faudrait pas le placer à un endroit exposé directement au soleil, à la pluie ou à la neige.

ALIMENTATION EN COURANT

Station de base

1. Branchez le connecteur de l'adaptateur secteur (fig. 1, C) dans la prise de connexion (fig. 2, 18).
2. Appuyez sur le bouton RESET afin d'amorcer la recherche automatique du signal horaire et du signal du capteur extérieur.
3. À l'aide d'une pièce de monnaie, ouvrez avec précaution le couvercle du compartiment à piles (en tournant dans la direction de la position de flèche OPEN).

- Placez la pile bouton (de type CR2032, 3 V) en respectant la polarité indiquée.
- Refermez le logement des piles.

! REMARQUE !

- Lorsque aucun signal n'est capté ou lorsque la transmission est perturbée, le symbole '---' apparaît à l'écran.
- Placez le capteur extérieur dans un environnement sans perturbations à l'intérieur de la zone de réception de 30 mètres.
- Le fonctionnement à piles permet seulement une alimentation électrique minimale d'urgence. En cas de fonctionnement par pile, l'affichage fonctionne au niveau le plus faible, et la projection ainsi que les fonctions de changement de couleurs ne sont pas possibles !

Capteur extérieur

- Ouvrez avec précaution le couvercle du compartiment à piles.
- Placez 2 piles (type AA/LR6, 1,5 V) en respectant la polarité indiquée.
- Refermez le logement des piles.

! REMARQUE !

Une fois que vous aurez réglé un canal pour le capteur extérieur,





il ne vous sera possible de le changer que si, par la suite, vous retirez les piles ou effectuez une réinitialisation.

RÉCEPTION DU SIGNAL HORAIRE

L'heure et la date sont transmises par signal radio. L'heure et la date actuelles sont automatiquement synchronisées avec le signal horaire pouvant être capté en Europe. Après la première mise en service (après avoir inséré les piles ou bien après avoir appuyé sur la touche RESET) l'horloge capte le signal radio après 5 minutes environ. Le symbole d'intensité du signal clignote.

AFFICHAGE DE L'INTENSITÉ DU SIGNAL

L'intensité du signal est indiquée à l'aide d'un symbole à 4 niveaux. Si le symbole d'ondes radio clignote, c'est qu'un signal est capté. L'intensité du signal est divisée en quatre types :

Symbole				
Intensité du signal	pas de signal	signal faible	signal normal	signal excellent

! REMARQUE !

- Le signal horaire est actualisé tous les jours à 2 h 00, 8 h 00, 14 h 00 et 20 h 00.
- Ne placez pas l'appareil à proximité immédiate d'appareils qui pourraient perturber la réception (téléviseur, ordinateur, etc.).

3. Évitez de placer l'appareil sur des plaques métalliques ou à côté.
4. Il est déconseillé d'utiliser cet appareil dans des aéroports, des pièces de sous-sol, des tours ou des usines.
5. N'amorcez pas la réception dans des véhicules en déplacement comme voitures ou trains.

RÉGLAGE MANUEL DE L'HEURE

1. Dans le mode normal de temps, appuyez sur la touche [TIME] pendant environ 2 secondes pour accéder au réglage de l'année.
2. Appuyez sur la touche [UP] ou [DOWN] afin de régler la valeur souhaitée.
3. Appuyez à nouveau sur la touche [TIME]. L'affichage des mois clignote. Appuyez sur la touche [UP] ou [DOWN] afin de régler le mois souhaité.
4. Répétez les étapes ci-dessus pour régler dans cet ordre : l'année > lundi > la date > l'heure > les minutes > les secondes > la langue.
5. Appuyez sur la touche [TIME] afin de sauvegarder les réglages et de quitter le mode de réglage, ou bien attendez que l'affichage passe automatiquement à nouveau en mode normal après 30 secondes.

RÉGLAGE DE L'HEURE D'ALARME

1. En mode normal de temps, appuyez sur la touche [TIME] afin de choisir entre AL 1 et AL 2.
2. En mode d'alarme AL 1 ou AL 2, appuyez sur la touche [ALARM] pendant environ 2 secondes jusqu'à ce que l'affichage des heures se mette à clignoter.
3. Appuyez sur la touche [UP] ou [DOWN] afin de modifier la valeur.
4. Répétez les étapes ci-dessus pour régler dans cet ordre : heure > minutes
5. Appuyez sur la touche [ALARM] afin de sauvegarder les réglages et de quitter le mode de réglage, ou bien attendez que l'affichage passe automatiquement à nouveau en mode normal après 30 secondes.

! REMARQUE !

1. Le réveil sonne automatiquement dès que l'alarme avec le symbole ⌚1 ou ⌚2 est affichée.
2. La double alarme (AL 1 et AL 2) offre un confort supplémentaire et permet de régler deux heures de réveil.

ACTIVATION DU RÉVEIL ET DE L'ALERTE AU GEL (Fig. 4)

1. Réglez l'heure de l'alarme comme décrit au chapitre précédent.
2. Appuyez sur la touche [TIME] afin de passer au mode d'alarme AL 1.

- Appuyez sur la touche [ALARM] afin d'activer l'heure d'alarme 1. Le symbole ☁₁ s'affiche à l'écran.
- Appuyez à nouveau sur la touche [ALARM] afin d'activer l'heure d'alarme 1 ainsi que l'alerte au gel. Les symboles ☁₁ et LO s'affichent à l'écran.
- Procédez de la même façon pour régler l'heure d'alarme 2.

! REMARQUE !





- L'alerte au gel ne peut être activée indépendamment d'une heure d'alarme.
- L'alerte au gel retentit 30 minutes environ avant l'heure d'alarme programmée lorsque la température tombe en dessous de -3°C (26°F).

FONCTION RAPPEL D'ALARME (SNOOZE)

- Si aucune touche n'est activée pendant que l'alarme retentit, cette dernière s'éteindra automatiquement après 2 minutes environ.
- Appuyez sur la touche [SNOOZE] afin d'interrompre l'alarme. Le symbole d'alarme clignote et l'alarme se déclenche à nouveau 5 minutes plus tard environ. La fonction de rappel d'alarme peut être déclenchée de façon continue sur 24 heures.
- Appuyez sur la touche [ALARM] afin d'éteindre l'alarme.

AFFICHAGE DE LA TENDANCE MÉTÉO

La station de base dispose d'un capteur de pression atmosphérique intégré qui calcule la tendance météo pour les 12 heures à venir. Cette tendance est illustrée de la manière suivante :

Symbole					
Tendance météo	ensoleillé	nuageux	éclaircies	pluvieux	neige

CHANGEMENT DE COULEUR DE L'AFFICHAGE À L'ÉCRAN

- Appuyez sur la touche [LOOP] afin d'activer le changement automatique des couleurs. L'affichage à l'écran change continuellement d'une couleur à l'autre entre les 256 couleurs disponibles.
- Appuyez à nouveau sur la touche [LOOP] afin de désactiver le changement automatique des couleurs. Appuyez plusieurs fois de suite sur la touche [RAINBOW] afin de choisir une couleur parmi les suivantes et la conserver durablement : blanc > rouge > orange > jaune > vert > bleu clair > bleu foncé > violet
- Appuyez à nouveau sur la touche [LOOP] afin de désactiver le changement des couleurs. Appuyez en continu sur la touche [

TUNE] afin de faire défiler le spectre entier des 256 couleurs. Relâchez la touche [TUNE] dès que vous avez atteint la couleur de votre choix. Cette couleur sera alors affichée durablement.

AFFICHER ET EFFACER LES VALEURS DE TEMPÉRATURE MIN/MAX (Fig. 5)

1. Appuyez sur la touche [MAX/MIN] afin d'afficher les températures maximales.
2. Appuyez à nouveau sur la touche [MAX/MIN] afin d'afficher les valeurs de température minimales.
3. Appuyez trois fois sur la touche [MAX/MIN] afin d'arrêter l'affichage des températures min/max.
4. Appuyez sur la touche [MAX/MIN] pendant 3 secondes environ afin d'effacer les valeurs max/min sauvegardées. Un signal sonore retentit.

AFFICHAGE DU CANAL

Le canal 1 est réglé en usine en tant que canal standard.

1. En mode de temps normal, appuyez plusieurs fois de suite sur la touche [UP] afin d'afficher l'un après l'autre les canaux 1 à 3.
2. Appuyez sur la touche [UP] pendant environ 2 secondes jusqu'à ce qu'un signal sonore retentisse afin d'activer le changement automatique d'affichage pour les 3 canaux.

! REMARQUE !

La station de base peut afficher les températures d'au maximum 3 capteurs extérieurs du même type de construction. Pour cela, il faut que chaque capteur extérieur soit réglé sur son propre canal (1, 2 ou 3). (voir Fig. 3, 23)

UTILISATION DU PROJECTEUR

Avec l'utilisation de l'adaptateur secteur, le projecteur est allumé automatiquement et de façon continue.



Déplacez le projecteur dans la direction souhaitée afin de projeter les informations sur un fond sombre à une distance de 1-4 mètres. Les informations sont projetées comme indiqué à la fig. 6.

! REMARQUE !

1. Appuyez sur la touche  afin de faire tourner la projection 180°.
2. Corrigez la netteté de la projection en tournant la molette de mise au point.

AFFICHAGE DE LA TENDANCE DE LA TEMPÉRATURE

L'affichage de la tendance de la température informe sur des changements possibles dans les minutes à venir. Des flèches indiquent cela :

Symbole de flèche			
Tendance de la température	à la hausse	stable	à la baisse

INDICATION DE FAIBLE NIVEAU DE CHARGE DES PILES

Si le symbole  s'affiche à l'écran près de la température extérieure (fig. 7) c'est que le niveau de charge des piles du capteur extérieur ne suffit plus pour continuer à fonctionner. Insérez 2 nouvelles piles de type AA.

! REMARQUE !

Une fois les nouvelles piles insérées, appuyez sur la touche [RESET] du capteur extérieur ainsi que sur la touche [SENSOR] de la station de base afin de réactiver la transmission automatique du signal.

DONNÉES TECHNIQUES

STATION DE BASE	
Plage de mesure de la température :	-5° C à 50° C (23° F à 122° F)
Signal horaire :	DCF

Alimentation en courant :	4.5V~300mA par adaptateur secteur (ou pile bouton au lithium CR2032 de 3 V pour une alimentation électrique d'urgence)
CAPTEUR EXTÉRIEUR	
Plage de mesure de la température :	-20° C à 60° C (-4° F à 140° F)
Fréquence radio :	433 MHz
Capteurs extérieurs connectables :	jusqu'à 3
Portée de transmission :	30 m au max.
Alimentation en courant :	3 V par 2 piles alcalines, de type AA/LR6, 1,5 V

NETTOYAGE ET MAINTENANCE

Avant de nettoyer l'appareil, veuillez le couper de son alimentation électrique (tirez le câble d'alimentation et enlevez les batteries) !

Ne nettoyez l'appareil que de l'extérieur en utilisant un chiffon sec. Ne pas utiliser de liquides de nettoyage, afin d'éviter d'endommager les parties électroniques.

Protégez l'appareil de la poussière et de l'humidité ! Les batteries doivent être retirées de l'appareil lorsque celui-ci est destiné à ne pas être utilisé un certain temps.

ÉLIMINATION



Éliminez l'emballage en triant les matériaux. Pour plus d'informations concernant les règles applicables en matière d'élimination de ce type des produits, veuillez vous adresser aux services communaux en charge de la gestion des déchets ou de l'environnement.



Ne jamais éliminer les appareils électriques avec les ordures ménagères !

Conformément à la directive européenne 2002/96/CE sur les appareils électriques et électroniques et ses transpositions aux plans nationaux, les appareils électriques usés doivent être collectés séparément et être recyclés dans le respect des réglementations en vigueur en matière de protection de l'environnement.



En conformité avec les règlements concernant les piles et les piles rechargeables, jeter ces produits avec les déchets ménagers normaux est strictement interdit. Veuillez à bien déposer vos piles usagées dans des lieux prévus à cet effet par la Loi, comme un point de collecte locale ou dans un magasin de détail (une élimination de ces produits avec les déchets domestiques constituerait une violation des directives sur les

piles et batteries).

Les piles qui contiennent des toxines sont marquées avec un signe et un symbole chimique. « Cd » = cadmium, « Hg » = mercure, « Pb » = plomb.

DÉCLARATION DE CONFORMITÉ CE



Le soussigné, Bresser GmbH, déclare que l'équipement radioélectrique du type 9070400 est conforme à la directive; 2014/53/EU. Le texte complet de la déclaration UE de conformité est disponible à l'adresse internet suivante: http://www.bresser.de/download/9070400/CE/9070400_CE.pdf

Sobre este manual



El presente manual de instrucciones se debe considerar parte integrante del aparato.

Antes de utilizar el aparato, lea detenidamente las indicaciones de seguridad y el manual de instrucciones.

Guarde el presente manual de instrucciones por si necesita volver a utilizarlo más tarde. En caso de venta o entrega a terceros del aparato, se debe entregar el manual de instrucciones al siguiente propietario/usuario del producto.

Este producto sirve exclusivamente para el uso privado. Se ha desarrollado como medio electrónico de uso de servicios multimedia.

Advertencias de carácter general



RIESGO DE AXFISIA!

Mantener los materiales de embalaje (bolsas de plástico, bandas de goma) alejadas del alcance de los niños. ¡Existe PELIGRO DE ASFIXIA!



¡PELIGRO DE DESCARGA ELÉCTRICA!

Este aparato contiene componentes electrónicos que funcionan mediante una fuente de electricidad (equipo de alimentación y/o pilas). El uso se deberá realizar de la forma descrita en el manual; de lo contrario, existe PELIGRO de DESCARGA ELÉCTRICA.



¡PELIGRO DE ABRASIÓN!

Si se derrama el ácido de las pilas, este puede provocar abrasiones. Evite el contacto del ácido de las baterías con la piel, los ojos y las mucosas. En caso de contacto con el ácido, enjuague inmediatamente las zonas afectadas con agua limpia abundante y visite a un médico.



¡PELIGRO DE INCENDIO/EXPLOSIÓN!

No exponga el aparato a altas temperaturas. Utilice exclusivamente las pilas recomendadas. ¡No cortocircuitar ni arrojar al fuego el aparato o las pilas! El calor excesivo y el manejo inadecuado pueden provocar cortocircuitos, incendios e incluso explosiones.



¡NOTA!

No desmonte el aparato. En caso de que exista algún defecto, le rogamos que se ponga en contacto con su distribuidor autorizado. Este se pondrá en contacto con el centro de servicio técnico y, dado el caso, podrá enviarle el aparato para su reparación.

No sumerja el dispositivo en el agua!

No exponga el dispositivo a fuertes golpes, sacudidas, polvo o altas temperaturas de forma continuada o a una humedad extrema. Esto podría conducir a un funcionamiento erróneo, cortocircuitos o dañar las pilas o algunas de las piezas.

Utilice exclusivamente las pilas recomendadas. Recambie siempre las pilas agotadas o muy usadas por un juego completo de pilas nuevas con plena capacidad. No utilice pilas de marcas o modelos distintos ni de distinto nivel de capacidad. ¡Hay que retirar las pilas del aparato si no se va a usar durante un periodo prolongado!

El fabricante no se hace responsable de los daños por tensión como consecuencia de pilas mal colocadas.

CONTENIDO DE LA ENTREGA (Fig. 1)

Estación base (A), sensor exterior (B), adaptador de corriente (C), pila de botón (3V, tipo CR2032), instrucciones de uso

Precisa pilas (no incluidas en la entrega): 2 pilas Mignon (1.5V, tipo AA/LR6)

Componentes

Dispositivo básico (Fig. 2)

1. Botón SNOOZE
2. Botón 
3. Lente del proyector
4. Pantalla LED
5. Botón- TIME

6. Botón- ALARM
7. Botón- UP (CHANNEL)
8. Botón- DOWN (12/24)
9. Botón-LOOP
10. Botón- RAINBOW
11. Botón-TUNE
12. Rueda para el enfoque
13. Botón MAX/MIN
14. Botón RCC
15. Botón °C/°F
16. Botón RESET
17. Interruptor deslizante-OFF/LO/HI
18. Toma de conexión
19. Compartimento de las pilas

Capteur extérieur (Fig. 3)

20. Luz piloto de funcionamiento roja
21. Soporte
22. Botón- RESET
23. Interruptor para escoger el canal CH
24. Compartimento de las pilas

ANTES DE PONER EL DISPOSITIVO EN FUNCIONAMIENTO

! ¡NOTA!

1. Introduzca las pilas primero en la estación base antes de poner en marcha el sensor exterior.
2. Sitúe la estación base tan cerca como le sea posible del sensor exterior.
3. Posicione el sensor exterior y el dispositivo base dentro de su alcance efectivo.

Cuando tenga que cambiar las pilas, retire las pilas en el sensor y en la estación base e introdúzcalas de nuevo siguiendo los pasos anteriores para que la conexión pueda realizarse de nuevo! Si solo cambia las pilas del sensor exterior, no recibirá señal o su funcionamiento será erróneo.

Tenga en cuenta que el alcance real depende de los materiales de construcción utilizados en el edificio así como de el posicionamiento de la estación base y del sensor exterior. La distancia de recepción puede verse mermada por factores externos (otras fuentes de interferencias o otros canales). En estos casos le recomendamos que busque otros sitios para posicionar el dispositivo base y el sensor exterior. A veces sólo es necesario mover los dispositivos unos centímetros.

Aunque el sensor es impermeable y resistente a la intemperie, no lo posicione en un lugar donde esté expuesto a los rayos solares directos, lluvia o nieve.

ALIMENTACIÓN DE LOS DISPOSITIVOS

Estación base

1. Introduzca el conector del adaptador de corriente (fig. 1, C) en la toma de conexión DC (Fig. 2, 18)
2. Presione el botón RESET para iniciar la búsqueda automática de la señal horaria y la señal emitida por el sensor exterior.
3. Abra cuidadosamente y con la ayuda de una moneda la tapa del compartimento de las pilas (gire en la dirección de la flecha OPEN).
4. Introduzca la pila de botón (tipo CR2032, 3V) siguiendo las indicaciones de la polaridad.
5. Cierre el compartimento de las pilas.

! ¡NOTA!

1. Cuando no se reciba señal alguna o la retransmisión se ve afectada, aparece el símbolo '---' en la pantalla.
2. Posicione el sensor exterior en un sitio sin interferencias dentro del alcance efectivo del dispositivo, unos 30 metros.
3. Con el funcionamiento con las pilas, se asegura una alimentación de emergencia mínima para su dispositivo. La pantalla

baja su rendimiento funcionando a un bajo nivel. La proyección y la función de cambio de color no están disponibles cuando el dispositivo funciona con pilas.

Sensor exterior

1. Abra cuidadosamente la tapa del compartimento de las pilas.
2. Introduzca las 2 pilas (tipo AA/LR6, 1.5V) teniendo en cuenta su polaridad.
3. Cierre el compartimento de las pilas.

! ¡NOTA!

Una vez haya configurado un canal para el sensor exterior, sólo podrá cambiarlo si extrae las pilas o ejecuta un reset.





RECEPCIÓN DE LA SEÑAL HORARIA

Los valores para la fecha y la hora se transmiten por señal radiocontrolada. La hora actual y la fecha se sincronizan de manera automática con la señal recibida en Europa. Tras la primera puesta en marcha (una vez haya colocado las pilas o tras presionar el botón RESET) el reloj recibirá la señal radiocontrolada tras unos 5 minutos. El símbolo de la intensidad de la señal parpadea.

MUESTRA DE LA INTENSIDAD DE LA SEÑAL

Se muestra la intensidad de la señal con un símbolo en 4 gra-

dos. Si el símbolo de las ondas de radio parpadea, se recibe la señal. La intensidad de la señal se divide en 4 clases:

Símbolo				
Intensidad de la señal	sin señal	señal débil	señal normal	señal excelente

! ¡NOTA!

1. La señal horaria se actualiza diariamente a las 2:00, 8:00, 14:00 y a las 20:00.
2. No posicione nunca el dispositivo en el campo directo de posibles fuentes de interferencia como televisores, ordenadores, etc.
3. Evite posicionar el dispositivo al lado o encima de placas de metal.
4. No se recomienda su uso en aeropuertos, sótanos, rascacielos o edificios altos.
5. No inicie la recepción en vehículos en movimiento como coches o trenes.

CONFIGURAR LA HORA MANUALMENTE

1. En modo normal, presione durante unos 2 segundos el botón-[TIME] para cambiar a la configuración para el año.
2. Presione los botones [UP] o [DOWN] para introducir el valor deseado.

3. Presione de nuevo el botón-[TIME]. El indicador del mes parpadea. Presione los botones [UP] o [DOWN] para introducir el valor del mes deseado.
4. Siga los pasos descritos anteriormente para configurar los valores en el orden siguiente: año > mes > día > horas > minutos > segundos > idioma.
5. Pulse el botón-[TIME] para confirmar los cambios y abandonar el modo de configuración o espere hasta que el indicador regrese al estado normal de manera automática tras 30 segundos.

CONFIGURAR LA ALARMA DEL DESPERTADOR

1. En modo normal, pulse el botón-[TIME] para escoger entre la AL 1 y la AL 2.
2. En el modo alarma AL 1 o AL 2 mantenga presionado el botón-[ALARM] durante unos 2 segundos hasta que el valor de las horas parpadee.
3. Presione los botones [UP] o [DOWN] para cambiar el valor.
4. Siga los pasos descritos anteriormente para configurar los valores en el orden siguiente: horas > minutos.
5. Pulse el botón-[ALARM] para confirmar los cambios y abandonar el modo de configuración o espere hasta que el indicador regrese al estado normal de manera automática tras 30 segundos.

! ¡NOTA!

1. El despertador suena automáticamente, si la alarma se muestra con el símbolo $\text{A}1$ o $\text{A}2$.
2. La alarma dual (AL 1 y AL 2) le ofrece más flexibilidad ya que puede configurar dos alarmas para su despertador.

ACTIVAR LA ALARMA Y EL AVISO DE HELADAS (Fig. 4)

1. Configure la hora de la alarma como se ha descrito en el anterior capítulo.
2. Pulse el botón-[TIME] para cambiar al modo de alarma AL 1.
3. Pulse el botón-[ALARM] para activar el despertador 1. En la pantalla aparecerá el símbolo $\text{A}1$.
4. Presione de nuevo el botón-[ALARM] para activar la hora del despertador 1 y el aviso de heladas. En la pantalla aparecerán los símbolos $\text{A}1$ y **LO**.
5. Para configurar la alarma 2, siga los mismos pasos.

! ¡NOTA!





1. La advertencia para heladas sólo puede activarse conjuntamente con una alarma.
2. La advertencia para heladas sonará unos 30 minutos antes de la alarma del despertador, cuando la temperatura exterior sea inferior a -3°C (26°F).

FUNCIÓN DE REPETICIÓN (SNOOZE)

1. Si cuando suena la alarma no se aprieta ningún botón, el despertador se desconecta de manera automática tras unos 2 minutos.
2. Presione el botón-[SNOOZE] para parar la alarma. El símbolo para la alarma parpadea y la alarma sonará de nuevo tras unos 5 minutos. La función de repetición puede usarse de manera continuada durante 24 horas.
3. Pulse el botón-[ALARM] para desconectar la alarma del todo.

VISUALIZACIÓN DE LA PREVISIÓN METEOROLÓGICA

La estación base incorpora un sensor de presión atmosférica, que calcula la previsión meteorológica de las próximas 12 horas. La representación gráfica de la previsión es de la siguiente manera:

Símbolo					
Previsión meteorológica	soleado	nublado	parcialmente lluvioso	lluvia	nieve

CAMBIO DE COLOR DE LA PANTALLA

1. Para activar el cambio de color automático, pulse el botón-[LOOP]. La pantalla cambiará de forma continuada entre 256 colores.
2. Para desactivar el cambio de color, pulse de nuevo el botón-[LOOP]. Pulse repetidas veces el botón-[RAINBOW] para escoger uno de los siguientes colores de manera permanente: blanco > rojo > naranja > amarillo > verde > azul claro > azul oscuro > lila
3. Para desactivar el cambio de color, pulse de nuevo el botón-[LOOP]. Mantenga presionado el botón-[TUNE] para hacer un repaso a toda la gama de los 256 colores. Cuando haya llegado al color deseado, deje de presionar el botón-[TUNE]. El color escogido se mostrara constantemente.

MOSTRAR Y BORRAR LOS VALORES DE TEMPERATURA MIN/MÁX (Fig. 5)

1. Para visualizar los valores máximos de temperatura, pulse el botón-[MAX/MIN].
2. Para visualizar los valores mínimos de temperatura, pulse el botón-[MAX/MIN] de nuevo.
3. Pulse tres veces el botón-[MAX/MIN] para abandonar el modo de visualización de los valores máximos y mínimos de temperatura.

4. Mantenga presionado el botón-[MAX/MIN] durante unos 3 segundos para borrar todos los valores máximos y mínimos guardados. Oirá un pitido.

CANAL

El canal 1 está configurado de manera estándar.

1. En modo de visualización normal, pulse repetidamente el botón-[UP], para que se muestren los canales del 1 hasta el 3.
2. Mantenga presionado el botón [UP] durante unos 2 segundos hasta que suene un pitido. Así activará la muestra automática de los 3 canales.

! ¡NOTA!

La estación base solo puede mostrar los valores de temperatura de 3 sensores exteriores idénticos como máximo. Para ello, cada sensor deberá configurarse en un canal (1, 2 o 3) (véase fig. 3, 23)

USO DEL PROYECTOR

Si usa el adaptador de corriente, el proyector se enciende de manera automática y permanentemente.



Mueva el proyector hasta la dirección deseada para proyectar las informaciones sobre una pared oscura y a unos 1-4 metros de distancia. Los valores se proyectan de la siguiente manera (fig.6).

! ¡NOTA!

1. Pulse el botón  para girar la proyección 180°.
2. Para mejorar la nitidez de la proyección, gire la rueda del foco.

PREVISIÓN DE LOS VALORES DE TEMPERATURA

La previsión sobre las temperaturas le informa sobre posibles cambios en los próximos minutos. Las flechas muestran lo siguiente:

Símbolo de la flecha			
Progresión de la temperatura	ascendente	estable	descendente

INDICADOR DE BATERÍA BAJA

Si en la pantalla se muestra el símbolo  en el sitio de la temperatura exterior (fig. 7), significa que las pilas del sensor exterior se encuentran en un nivel bajo. Introduzca 2 nuevas pilas del tipo AA.

! ¡NOTA!

Tras introducir las nuevas pilas, pulse el botón-[RESET] del sensor exterior y el botón-[SENSOR] de la estación base para activar de nuevo la transmisión de la señal.

DATOS TÉCNICOS

ESTACIÓN BASE	
Rango de medición de las temperaturas	-5° C hasta 50° C (23° F hasta 122° F)
Señal horaria:	DCF
Alimentación:	4.5V~300mA con adaptador de corriente (o 3V batería de litio CR2032 para casos de emergencia)
SENSOR EXTERIOR	
Rango de medición de las temperaturas:	-20° C hasta 60° C (-4° F hasta 140° F)
Frecuencia:	433 MHz
Número de sensores exteriores conectables:	hasta 3
Radio de recepción:	máx. 30 m
Alimentación:	3V con 2 x pilas-alcalinas, Typ AA/LR6, 1.5V

LIMPIEZA Y MANTENIMIENTO

Antes de limpiar el aparato, desconéctelo de la fuente de electricidad (desenchúfelo y quite las pilas).

Limpie solamente el exterior del aparato con un paño seco. No utilice productos de limpieza para evitar daños en el sistema electrónico.

¡Proteja el aparato del polvo y la humedad! Se deben retirar las pilas del aparato si no se va a usar durante un periodo prolongado.

RESIDUOS



Elimine los materiales de embalaje separados por tipos. Obtendrá información sobre la eliminación reglamentaria en los proveedores de servicios de eliminación municipales o en la agencia de protección medioambiental.



¡No elimine los electrodomésticos junto con la basura doméstica!

Conforme a la directiva europea 2002/96/UE sobre aparatos eléctricos y electrónicos usados y a su aplicación en la legislación nacional, los aparatos eléctricos usados se deben recoger por separado y conducir a un reciclaje que no perjudique al medio ambiente.

 De acuerdo con la normativa en materia de pilas y baterías recargables, está explícitamente prohibido depositarlas en la basura normal. Por favor, preste atención a lo que la normativa obliga cuando usted quiera deshacerse de estos productos - sobre puntos de recogida municipal o en el mercado minorista (disposición sobre violación de la Directiva en materia de los residuos domésticos- pilas y baterías-).

Las pilas y baterías que contienen productos tóxicos están marcados con un signo y un símbolo químico. "Cd"= cadmio, "Hg"= mercurio, "Pb" = plomo

DECLARACIÓN CE DE CONFORMIDAD

 Le soussigné, Bresser GmbH, déclare que l'équipement radioélectrique du type 9070400 est conforme a la directive; 2014/30/EU. Le texte complet de la déclaration UE de conformité est disponible a l'adresse internet suivante: http://www.bresser.de/download/9070400/CE/9070400_CE.pdf

DE GARANTIE & SERVICE

Die reguläre Garantiezeit beträgt 5 Jahre und beginnt am Tag des Kaufs. Die vollständigen Garantiebedingungen sowie Informationen zu Garantiezeitverlängerung und Serviceleistungen können Sie unter www.bresser.de/garantiebedingungen einsehen. Sie wünschen eine ausführliche Anleitung zu diesem Pro-

dukt in einer bestimmten Sprache? Dann besuchen Sie unsere Website über nachfolgenden Link (QR Code) für verfügbare Versionen. Alternativ können Sie uns auch eine E-Mail an die Adresse manuals@bresser.de schicken oder eine Nachricht unter +49 (0) 2872 - 8074-220* hinterlassen. Bitte geben Sie stets Ihren Namen, Ihre genaue Adresse, eine gültige Telefonnummer und E-Mail-Adresse sowie die Artikelnummer und -bezeichnung an.

*Lokale Rufnummer in Deutschland (Die Höhe der Gebühren je Telefonat ist abhängig vom Tarif Ihres Telefonanbieters); Anrufe aus dem Ausland sind mit höheren Kosten verbunden.

EN WARRANTY & SERVICE

The regular guarantee period is 5 years and begins on the day of purchase. You can consult the full guarantee terms as well as information on extending the guarantee period and details of our services at www.bresser.de/warranty_terms. Would you like detailed instructions for this product in a particular language? Then visit our website via the link below (QR code) for available versions. Alternatively you can also send an email to manuals@bresser.de or leave a message on +49 (0) 28 72 – 80 74-220*. Please always state your name, precise address, a valid phone number and email address, as well as the article number and name.

*Number charged at local rates in Germany (the amount you will be charged per phone call will depend on the tariff of your phone provider); calls from abroad will involve higher costs.

FR GARANTIE ET SERVICE

La durée normale de la garantie est de 5 ans à compter du jour de l'achat. Vous pouvez consulter l'intégralité des conditions de garantie ainsi que les informations concernant la prolongation de la garantie et les prestations de service sur www.bresser.de/warranty_terms. Vous souhaitez un mode d'emploi détaillé pour ce produit dans une langue spécifique ? Alors consultez notre site Internet à l'aide du lien suivant (code QR) pour voir les versions disponibles. Vous pouvez également nous envoyer un e-mail à l'adresse manuals@bresser.de ou nous laisser un message au +49 (0) 28 72 - 80 74-220*. Indiquez toujours votre nom, votre adresse exacte, un numéro de téléphone et une adresse e-mail valides ainsi que le numéro de l'article et sa description.

*Numéro d'appel local en Allemagne (le montant des frais par appel téléphonique dépend du tarif de votre opérateur téléphonique) ; les appels depuis l'étranger entraînent des coûts plus élevés.

ES GARANTÍA Y SERVICIO

El período regular de garantía es cinco años iniciándose en el día de la compra. Las condiciones de garantía completas así como informaciones relativas a la ampliación de la garantía y los servicios pueden encontrarse en www.bresser.de/warranty_terms. ¿Desearía recibir unas instrucciones de uso completas sobre este producto en un idioma determinado? Entonces visite nuestra página web utilizando el siguiente enlace (código QR) para ver las versiones disponibles. O envíenos un mensaje a la dirección de correo manuals@bresser.de o déjenos un mensaje telefónico en el siguiente número +49 (0) 28 72 - 80 74-220*. Asegúrese de dejar su nombre, dirección, teléfono válido, una dirección de correo electrónico así como el número del artículo y su descripción.

*Número local de Alemania (el importe de cada llamada telefónica dependen de las tarifas de los distribuidores); Las llamadas desde el extranjero están ligadas a costes suplementarios.



www.bresser.de/P9070400



YOUR PURCHASE
HAS PURPOSE

WHEN YOU SHOP WITH US, YOU HELP FURTHER THE WORK OF OUR
SCIENTISTS, EXPLORERS, AND EDUCATORS AROUND THE WORLD.

To learn more, visit natgeo.com/info

© National Geographic Partners LLC.
All rights reserved. NATIONAL GEOGRAPHIC and
Yellow Border Design are trademarks of
National Geographic Society, used under license.

Irrtümer und technische Änderungen vorbehalten.
Errors and technical changes reserved.



Bresser GmbH
Gutenbergstr. 2
DE-46414 Rhede
www.bresser.de · info@bresser.de