



Registrieren
Sie jetzt Ihr neues
Gerät auf MyBosch
und profitieren Sie von
kostenlosen Vorteilen:
[bosch-home.com/
welcome](https://bosch-home.com/welcome)



Wasdroger

WDU8H541EU

nl Gebruiksaanwijzing en plaatsingshandleiding

Uw nieuwe wasdroger

U hebt gekozen voor een wasdroger van het merk Bosch.

Neem een paar minuten de tijd om dit te lezen en zo de voordelen van uw wasdroger te leren kennen.

Om aan de hoge kwaliteitsstandaard van het merk Bosch te voldoen, is de werking en de onberispelijke toestand van elke wasdroger, die onze fabriek verlaat, zorgvuldig getest.

Verdere informatie over onze producten, toebehoren, reserveonderdelen en services onder: www.bosch-home.com of neem contact op met onze servicedienst.

Waar de gebruiksaanwijzing/plaatsingshandleiding verschillende modellen beschrijft, wordt op de desbetreffende punten op de verschillen gewezen.



De wasdroger pas na het lezen van de gebruiksaanwijzing en plaatsingshandleiding in gebruik nemen!

Weergaveregels

⚠ Waarschuwing!

Deze combinatie van symbool en signaalwoord wijst op een mogelijke gevaarlijke situatie. Niet aanhouden kan de dood of ernstig letsel tot gevolg hebben.

Let op!

Dit signaalwoord wijst op een mogelijk gevaarlijke situatie. Niet aanhouden kan materiële schade of schade aan het milieu tot gevolg hebben.

Aanwijzing/tip

Aanwijzingen voor optimaal gebruik van het apparaat/nuttige informatie.

1. 2. 3. / a) b) c)

Handelingsstappen worden voorafgegaan door getallen of letters.

■ / -

Opsommingen worden door een vakje of een schuine streep voorafgegaan.

Inhoudsopgave

 Beoogd gebruik	4	 Was- en verzorgingsmiddelen . 27	
 Veiligheidsvoorschriften	5	Wasmiddelaanbeveling	28
Kinderen/personen/huisdieren	5	 Programma-overzicht	29
Installatie	6	Selecteerbaar programma	29
Gebruik	8	Droogtabel	35
Reiniging/onderhoud	10	Stijven	36
 Milieubescherming	12	Kleuren/ontkleuren	36
Verpakking/oud apparaat	12	 Programmavoorinstellingen . . . 36	
Energie en bronnen besparen	12	Temperatuur	36
Automatische uitschakeling	12	Centrifugeren	36
 Positioneren en aansluiten . . . 13		Klaar in	37
Leveringsomvang	13	Wash+Dry or Dry	37
Veiligheidsvoorschriften	13	 Extra programma-instellingen . 38	
Plaats van opstelling	14	Speed (toerental)	38
Opstellen op een sokkel of houten vloer	14	↓ (Voorwas)	39
Opstellen van de machine in een kitchenette	14	🧼 (Extra spoelen)	39
Transportbeveiligingen verwijderen . . 15		🧼 (Hygiene Care)	39
Verwijderen van de draagbevestigingen	16	📖 (Antikreuk)	39
Lengte van de slangen en netsnoeren	16	🚰 (Extra water)	39
Watertoevoer	17	☆ (Memory)	39
Waterafvoer	18	👤 (Stiller)	40
Stellen	19	☐ (Start op afstand)	40
Elektrische aansluiting	19	 Apparaat bedienen	40
Vóór de eerste keer wassen	20	Apparaat voorbereiden	40
Transport	20	Apparaat inschakelen/programma kiezen	41
 Het apparaat leren kennen . . . 22		Aanpassen van het gekozen programma	41
Apparaat	22	Selectie van extra programma's	42
Bedieningspaneel	23	Wasgoed in de trommel doen	42
Touch-display	24	Vullen met was- en wasverzorgingsmiddel	42
 Wasgoed	25	Programma starten	44
Wasgoed voor het wassen voorbereiden	25	Kinderslot	44
Wasgoed voor het drogen voorbereiden	26	Wasgoed bijvullen/uitnemen	44
		Programma wijzigen	44
		Programma-afbreking	45
		Programma-einde	45
		Wasgoed uitnemen/apparaat uitschakelen	45

	Home Connect	46
	Home Connect-menu oproepen . . .	46
	Verbinden met het thuisnetwerk en de Home Connect app	46
	Wi-Fi activeren of deactiveren	49
	Netwerkinstellingen resetten	49
	Software-update	49
	Aanwijzing over gegevensbeveiliging	50
	Conformiteitsverklaring	50
	Apparaatinstellingen	51
	Automatisch uitschakelen	51
	Basisinstellingen	51
	Sensoren	52
	Onbalanscontrolesysteem	52
	Reinigen en onderhouden	52
	Machinebehuizing/bedieningspaneel	53
	Wastrommel	53
	Ontkalken	53
	Wasmiddellade en de behuizing ervan	53
	Afvoerpomp is geblokkeerd	54
	Afvoerslang aan de sifon verstopt	55
	Zeef aan de watertoevoer verstopt	55
	Storingen en oplossingen	56
	Noodontgrendeling	56
	Aanwijzingen op het display	57
	Fouten en maatregelen voor het verhelpen ervan	58
	Servicedienst	63
	Productnummer (E-Nr.) en productienummer (FD)	64
	Verbruikswaarden	65
	Technische gegevens	66
	Aqua-Stop-garantie	66

Beoogd gebruik

- Dit apparaat is uitsluitend bestemd voor het gebruik in het privéhuishouden en de huiselijke omgeving.
- Dit apparaat niet op vorstgevoelige plaatsen en/of buiten opstellen of gebruiken. Restwater kan in het apparaat bevroren en het apparaat beschadigen. Bevroren slangen kunnen barsten/springen.
- Gebruik dit apparaat uitsluitend voor het wassen in het huishouden en van met de machine wasbaar textiel en met de hand wasbare wol (zie waslabel). Elke andere toepassing geldt als niet beoogd gebruik en is niet toegestaan.
- Gebruik dit apparaat uitsluitend voor het drogen en opruisen in het huishouden en van met water gewassen textiel dat geschikt is voor de droger (zie waslabel). Elke andere toepassing geldt als niet beoogd gebruik en is niet toegestaan.
- Dit apparaat is geschikt voor het gebruik met leidingwater en universele was- en reinigingsmiddelen (moeten voor het gebruik in wasmachines geschikt zijn).
- Dit apparaat is bestemd voor gebruik tot op een hoogte van maximaal 4000 meter boven zeeniveau.

Voordat u het apparaat in gebruik neemt:

Controleer het apparaat op zichtbare schade. Gebruik geen beschadigd apparaat. Neem bij klachten contact op met uw dealer of onze servicedienst.

Lees de gebruiksaanwijzing en plaatsingshandleiding en alle andere bij het apparaat meegeleverde informatie en handel zoals is beschreven.

De documenten voor het latere gebruik of voor volgende eigenaars bewaren.

Veiligheidsvoorschriften

De volgende veiligheidsvoorschriften en waarschuwingen moeten u en uw omgeving tegen letsels en materiële schade beschermen.

Wees echter bij installatie, onderhoud, reiniging en het gebruik van het apparaat altijd voorzichtig en waakzaam.

Kinderen/personen/huisdieren

Waarschuwing Levensgevaar!

Kinderen en personen die de gevaren bij het gebruik van het apparaat niet kunnen inschatten, kunnen in levensgevaarlijke situaties terechtkomen of zich verwonden. Let daarom op het volgende:

- Dit apparaat kan worden gebruikt door kinderen vanaf 8 jaar en door personen met beperkte fysieke, sensorische of geestelijke vermogens of personen die gebrek aan kennis of ervaring hebben, indien zij onder toezicht staan of, met het oog op een veilig gebruik van het apparaat, over de bediening van het apparaat zijn geïnformeerd en de gevaren die hieruit kunnen voortvloeien verstaan.
- Kinderen mogen niet met dit apparaat spelen.

- Laat kinderen geen reinigings- en onderhoudswerkzaamheden aan dit apparaat uitvoeren zonder toezicht.
- Houd kinderen onder 3 jaar en huisdieren uit de buurt van dit apparaat.
- Laat het apparaat niet zonder toezicht wanneer kinderen of personen die de gevaren niet in kunnen schatten in de buurt zijn.

Waarschuwing Levensgevaar!

Kinderen kunnen zichzelf opsluiten in apparaten en in levensgevaar komen.

- Stel het apparaat niet achter een deur op, die het openen van de apparaatdeur blokkeert of verhindert.
- Verwijder bij afgedankte apparaten de stekker, knip **daarna** het netsnoer door en maak het slot van de deur van het apparaat onklaar.

Waarschuwing Verstikkingsgevaar!

Kinderen kunnen zich bij het spelen in verpakkingen/folie en verpakkingsdelen wikkelen of deze over hun hoofd trekken en stikken.

Houd verpakkingen, folie en verpakkingsdelen uit de buurt van kinderen.

Waarschuwing **Kans op vergiftiging!**

Was- en verzorgingsmiddelen kunnen bij inname tot vergiftigingen leiden.

Raadpleeg bij per ongeluk inslikken een arts. Bewaar was- en wasverzorgingsmiddelen buiten bereik van kinderen.

Waarschuwing **Oog-/huidirritaties!**

Contact met was- en verzorgingsmiddelen kan leiden tot oog-/huidirritaties.

Spoel bij contact met was-/verzorgingsmiddel de ogen uit, resp. de huid af. Bewaar was- en wasverzorgingsmiddelen buiten bereik van kinderen.

Installatie

Waarschuwing **Gevaar voor elektrische schok/brandgevaar/materiële schade en schade aan het apparaat!**

Een ondeskundige installatie van het apparaat is gevaarlijk. Zorg voor het volgende:

- De netspanning aan uw stopcontact en de spanningsopgave aan het apparaat (typeplaatje) moeten overeenkomen. De aansluitwaarden en de vereiste zekering zijn op het typeplaatje aangegeven.

- Het apparaat mag niet via een externe schakelinrichting, bijv. een timer, worden gevoed of op een stroomkring worden aangesloten die regelmatig door de energieleverancier in- en uitgeschakeld wordt.
- De stekker en het geaarde stopcontact moeten bij elkaar passen en het aardingssysteem moet reglementair zijn geïnstalleerd.
- De installatie moet zijn voorzien van een afdoende grote aderdiameter.
- De stekker moet altijd vrij toegankelijk zijn. Is dit niet mogelijk, dan moet voor de naleving van de relevante veiligheidsvoorschriften een schakelaar (2-polige afschakeling) in de vaste installatie ingebouwd worden in overeenstemming met de voorschriften voor de elektrische installatie.
- Bij het gebruik van een aardlekschakelaar mag alleen een type met het teken  geïnstalleerd worden. Alleen aardlekschakelaars met dit symbool voldoen aan de nu geldende voorschriften.

⚠ Waarschuwing
Gevaar voor elektrische schok/brandgevaar/materiële schade en schade aan het apparaat!

Het veranderen of beschadigen van het netsnoer van het apparaat kan een elektrische schok, kortsluiting of brand door oververhitting veroorzaken.

Het netsnoer mag niet worden geknikt, bekneld of veranderd en mag niet in aanraking met warmtebronnen komen.

⚠ Waarschuwing
Brandgevaar/materiële schade en schade aan het apparaat!

Het gebruik van verlengkabels of verdeelstekkers kan brand door oververhitting of kortsluiting veroorzaken.

Sluit het apparaat direct op een reglementair geïnstalleerd en geaard stopcontact aan.

Gebruik geen verlengsnoeren, verdeelstekkers of meervoudige koppelingen.

⚠ Waarschuwing
Letselgevaar/materiële schade en schade aan het apparaat!

- Het apparaat kan tijdens het gebruik trillen of bewegen en letsels of materiële schade veroorzaken.

Plaats het apparaat op een schone, effen en stevige ondergrond en lijn het met de schroefvoetjes uit door een waterpas te gebruiken.

- Bij het optillen of verplaatsen van het apparaat aan uitstekende componenten (bijv. deur van het apparaat) kunnen de componenten afbreken en letsels veroorzaken. Verplaats het apparaat niet aan de uitstekende delen.

⚠ Waarschuwing
Letselgevaar!

- U kunt bij het optillen van het apparaat door het hoge gewicht letsel oplopen. Til het apparaat niet alleen op.
- U kunt uw handen snijden aan de scherpe randen van het apparaat. Neem het apparaat niet aan de scherpe randen vast en gebruik veiligheidshandschoenen.
- Wanneer de slangleidingen en het netsnoer onjuist worden aangelegd, bestaat er struikel- en letselgevaar. Slangen en kabels zodanig leggen dat u er niet over kunt struikelen.

Attentie!

Materiële schade en schade aan het apparaat

- Een te lage of te hoge waterdruk kan de apparaatfunctie belemmeren en tot materiële schade en schade aan het apparaat leiden. Zorg ervoor dat de waterdruk aan de watertoevoerinstallatie min. 100 kPa (1 bar) en max. 1000 kPa (10 bar) bedraagt.
- Het veranderen of beschadigen van de waterslangen kan tot materiële schade of schade aan het apparaat leiden. De waterslangen mogen niet worden geknikt, bekneld, veranderd of worden doorgesneden.
- Het gebruik van niet-originele slangen voor het aansluiten op de watertoevoer kan tot materiële schade en schade aan het apparaat leiden. Gebruik alleen meegeleverde slangen of originele reserveslangen.

- Het apparaat is voor transport met transportbeveiligingen geborgd. Niet verwijderde transportbeveiligingen kunnen het apparaat bij het gebruik beschadigen. Verwijder vóór het eerste gebruik absoluut alle transportbeveiligingen volledig. Bewaar de transportbeveiligingen vóór elk transport absoluut weer in om transport-schade te vermijden.

Gebruik

Waarschuwing Explosie- en brandgevaar!

Wasgoed dat in contact is geweest met oplosmiddelen, olie, was, wasverwijderaar, verf, vet- of vlekverwijderaar, kan in de droogautomaat ontsteken en tot een explosie van het apparaat leiden. Let daarom op het volgende:

- Spoel het wasgoed vóór het drogen grondig met heet water en wasmiddel uit.
- Droog geen ongewassen wasgoed in dit apparaat.
- Gebruik het apparaat niet als industriële chemicaliën voor de reiniging van het wasgoed werden gebruikt.

⚠ Waarschuwing**Explosie- en brandgevaar!**

- Met oplosmiddelhoudende reinigingsmiddelen, bijv. vlekkenmiddel/wasbenzine, voorbehandeld wasgoed kan in de trommel tot een explosie leiden.
Spoel het wasgoed vóór het wassen grondig met water uit.
- Sommige voorwerpen kunnen bij het drogen ontvlammen en tot een explosie of tot een brand van het apparaat leiden.
Verwijder aanstekers en lucifers uit de zakken van het wasgoed.
- Stof van kolen of meel in de omgeving van het apparaat kan tot een explosie leiden.
Zorg ervoor dat tijdens het gebruik de omgeving van het apparaat schoon wordt gehouden.

⚠ Waarschuwing**Brandgevaar/materiële schade en schade aan het apparaat!**

Het afbreken van het programma vóór het einde van de droogcyclus verhindert het voldoende afkoelen van het wasgoed en kan tot een brand van het wasgoed of tot materiële schade of schade aan het apparaat leiden.

- De laatste fase van de droogcyclus vindt plaats zonder warmte (afkoelcyclus) om te waarborgen dat het wasgoed rust bij een temperatuur die niet leidt tot beschadiging van het wasgoed.
- Het apparaat niet vóór het einde van de droogcyclus uitschakelen, tenzij alle stukken wasgoed onmiddellijk worden verwijderd en uitgespreid (voor de warmteafgifte).

⚠ Waarschuwing**Kans op vergiftiging!**

Door oplosmiddelhoudende reinigingsmiddelen zoals wasbenzine kunnen giftige dampen ontstaan.
Gebruik geen oplosmiddelhoudende reinigingsmiddelen.

⚠ Waarschuwing**Letselgevaar!**

- Bij het leunen/steunen op de geopende deur kan het apparaat kantelen en letsels veroorzaken.
Steun niet op de geopende apparaatdeur.
- Bij het beklimmen van het apparaat kan het werkblad breken en letsel veroorzaken.
Klim niet op het apparaat.
- Wanneer u met uw handen in de draaiende trommel komt, kunnen deze letsel oplopen.
Wacht tot de trommel niet meer draait.

Waarschuwing

Kans op brandwonden!

Bij het wassen met hoge temperaturen kunnen er bij aanraking met heet zeepsop, bijv. wanneer er heet zeepsop in een wastafel wordt gepompt, brandwonden ontstaan. Kom niet met uw handen in het hete zeepsop.

Waarschuwing **Oog-/huidirritaties!**

Bij het openen van de wasmiddellade tijdens bedrijf kan er was-/verzorgingsmiddel uit spetteren.

Spoel bij contact met was-/verzorgingsmiddelen goed de ogen uit, resp. de huid af. Raadpleeg bij per ongeluk inslikken een arts.

Attentie!

Materiële schade en schade aan het apparaat

- Het overschrijden van de maximale beladingshoeveelheid belemmert de werking van het apparaat of leidt tot materiële schade en schade aan het apparaat. Overschrijd de maximale beladingshoeveelheid met droog wasgoed niet. Neem hiervoor de maximale beladingshoeveelheid van de programma's in acht.

- Schuimstof of schuimrubber kan bij het drogen vervormen of smelten. Droog geen wasgoed dat schuimstof of schuimrubber bevat.
- Het fout doseren van was- en reinigingsmiddelen kan tot materiële schade en schade aan het apparaat leiden. Was-/onderhouds-/reinigingsmiddel en wasverzachtter volgens de aanwijzingen van de fabrikant gebruiken.

Reiniging/onderhoud

Waarschuwing **Levensgevaar!**

Het apparaat wordt met elektrische stroom gebruikt. Bij contact met onder spanning staande onderdelen bestaat er gevaar voor elektrische schokken. Let daarom op het volgende:

- Schakel het apparaat uit. Scheid het apparaat van het stroomnet (stekker uit het stopcontact trekken).
- De stekker nooit met natte handen aanraken.
- Trek aan de stekker en nooit aan het netsnoer omdat het netsnoer beschadigd zou kunnen worden.
- Het apparaat en de eigenschappen van het apparaat mogen technisch niet worden veranderd.

- Reparaties en ingrepen of het vervangen van het netsnoer (indien nodig) mag alleen door de servicedienst of een elektricien gebeuren.
- Een nieuw netsnoer is verkrijgbaar bij de servicedienst.

⚠ Waarschuwing
Kans op vergiftiging!

Door oplosmiddelhoudende reinigingsmiddelen zoals wasbenzine kunnen giftige dampen ontstaan.

Gebruik geen oplosmiddelhoudende reinigingsmiddelen.

⚠ Waarschuwing
Gevaar voor elektrische schok/materiële schade en schade aan het apparaat!

Binnendringend vocht kan tot een kortsluiting leiden.

Gebruik geen hogedrukreinigers, stoomstralers, slangen of sproeiers om uw apparaat te reinigen.

⚠ Waarschuwing
Letselgevaar/materiële schade en schade aan het apparaat!

Het gebruik van niet-originele reserveonderdelen en accessoires is gevaarlijk en kan letsel en materiële schade en schade aan het apparaat veroorzaken. Gebruik om veiligheidsredenen alleen originele reserveonderdelen en accessoires.

Attentie!
Materiële schade en schade aan het apparaat

Reinigingsmiddelen en middelen voor het voorbehandelen van wasgoed (bijv. vlekkenmiddelen, voorwassprays,...) kunnen het oppervlak van het apparaat aantasten wanneer ze er mee in aanraking komen. Let daarom op het volgende:

- Breng deze middelen niet in contact met de oppervlakken van het apparaat.
- Reinig het apparaat alleen met water en een zachte vochtige doek.
- Verwijder direct alle wasmiddelresten, sproeiveelresten of achtergebleven restanten.

Milieubescherming

Verpakking/oud apparaat



De verpakking milieuvriendelijk (laten) afvoeren.

Dit apparaat is geclassificeerd volgens de Europese richtlijn 2012/19/EG over oude elektrische en elektronische apparatuur (Waste Electrical and Electronic Equipment – WEEE).

Deze richtlijn vormt voor de gehele EU een kader voor de terugname en recycling van oude apparaten.

Energie en bronnen besparen

Als deze aanwijzingen in acht worden genomen, verbruikt het apparaat minder stroom en water.

Programma's met lage temperaturen en langere wastijden gebruiken en de maximale beladingscapaciteit gebruiken → *Blz. 29*.

- Het energie- en waterverbruik is het efficiëntst.

Spaarzame programma-instellingen gebruiken.

- Als de programma-instellingen voor een programma worden aangepast, wordt op het display het te verwachten verbruik weergegeven.

Het wasmiddel overeenkomstig de vervuilingsgraad van het wasgoed doseren. → *Blz. 28*.

- Bij lichte tot normale vervuiling is een kleinere hoeveelheid wasmiddel voldoende. Houd het doseeradvies van de fabrikant van het wasmiddel aan.

Bij licht en normaal verontreinigd wasgoed de wastemperatuur verlagen.

- Bij lage temperaturen verbruikt het apparaat minder energie. Voor een lichte tot normale verontreiniging zijn ook lagere temperaturen dan op het verzorgingslabel vermeld afdoende.

Als het wasgoed vervolgens in de wasdroger moet worden gedroogd, het maximale centrifugetoerental instellen.

- Droger wasgoed verkort de programmaduur bij het drogen en verlaagt hierdoor het energieverbruik. Met een hoger centrifugetoerental vermindert de restvochtigheid in het wasgoed. Tegelijk neemt het volume van het centrifugegeluid toe.

Het wasgoed zonder voorwas wassen.

- Het wassen met voorwas verlengt de programmaduur en verhoogt het energie- en waterverbruik.

Het apparaat is met een automatische ladingsafstelling uitgerust.

- De automatische ladingafstemming past het waterverbruik en de programmaduur optimaal aan de textielsoort en de beladingscapaciteit aan.

Automatische uitschakeling

Als het apparaat langere tijd niet wordt bediend (ca. 5 minuten lang) wordt het (afhankelijk van het waterniveau in het apparaat) vóór het starten van het programma en na het einde van het programma automatisch uitgeschakeld. De aan-uitknop  opnieuw indrukken om het apparaat in te schakelen.

Aanwijzing: Als Wi-Fi is geactiveerd, wordt het apparaat niet automatisch uitgeschakeld en het energieverbruik verhoogt in vergelijking met de in de verbruikswaardentabel aangegeven waarden.



Positioneren en aansluiten

Leveringsomvang

Aanwijzing: Controleer het apparaat op transportschade. Een beschadigd apparaat nooit in gebruik nemen. Voor klachten kunt u terecht bij de winkel waar u het apparaat hebt gekocht of bij onze klantenservice.

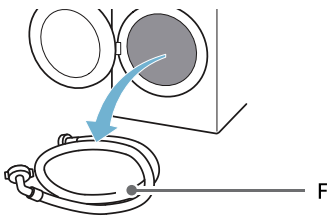
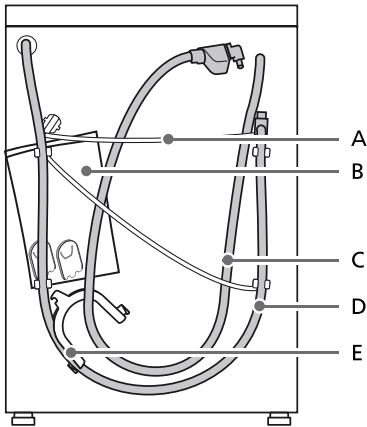

- A Netsnoer
 - B Zakje:
 - Gebruiksaanwijzing en plaatsingshandleiding
 - Overzicht servicediensten*
 - Garantie*
 - Bijblad bij gebruiksaanwijzing en plaatsingshandleiding*
 - Afdekkappen voor openingen na het verwijderen van de transportbeveiligingen
 - Installatiehandleiding voor Home Connect*
 - C Watertoevoerslang bij model Aquastop
 - D Waterafvoerslang
 - E Bocht voor het bevestigen van de waterafvoerslang*
 - F Koudwatertoevoerslang bij modellen Standard/Aqua-Secure
- * afhankelijk van model

Daarnaast is bij het aansluiten van de waterafvoerslang op een sifon een slangenklem \varnothing 24 - 40 mm (vakhandel) nodig.

Nuttig gereedschap

- Waterpas voor het horizontaal stellen
- Steeksleutel met:
 - SW13 voor het losdraaien van de transportbeveiligingen en
 - SW17 voor het stellen van de apparaatvoeten

Veiligheidsvoorschriften

Waarschuwing **Letselgevaar!**

- Het apparaat heeft een hoog gewicht. Wees bij het optillen/transport van het apparaat voorzichtig.
- Wanneer het apparaat wordt opgetild aan uitstekende onderdelen (bijv. de vuldeur), kunnen deze onderdelen afbreken en letsel veroorzaken. Til het apparaat niet aan uitstekende onderdelen op.

nl Positioneren en aansluiten

- Wanneer de slangleidingen en het netsnoer onjuist worden aangelegd, bestaat er struikel- en letselgevaar. Plaats slangen en kabels zodanig dat u er niet over kunt struikelen.

Attentie!

Schade aan het apparaat

Bevoren slangen kunnen barsten/springen.
Plaats het apparaat niet in vorstgevoelige plaatsen en/of in de open lucht.

Attentie!

Waterschade

De aansluitingen van de watertoevoer- en waterafvoerslang staan onder hoge waterdruk. Om lekkage of waterschade te voorkomen de aanwijzingen in dit hoofdstuk beslist in acht nemen!

Aanwijzingen

- Naast de hier vermelde aanwijzingen kunnen speciale voorschriften van het waterleiding- en energiebedrijf in uw regio van toepassing zijn.
- In geval van twijfel door een vakkundig monteur laten aansluiten.

Plaats van opstelling

Aanwijzing: Het apparaat moet stabiel worden uitgelijnd, zodat het niet gaat schuiven.

- De ondergrond moet stevig en waterpas zijn.
- Zachte ondergrond/vloeren zijn niet geschikt.

Opstellen op een sokkel of houten vloer

Attentie!

Schade aan het apparaat

Het apparaat kan bij het centrifugeren gaan schuiven en van de sokkel kantelen/vallen.

De apparaatvoetjes moeten met bevestigingsnokken worden bevestigd.
Bestel-nr. WMZ 2200, WX 975600, CZ 110600, Z 7080X0.

Aanwijzing: Bij vloeren met houten planken plaatst u het apparaat:

- indien mogelijk in een hoek,
- op een watervast houten plaat (min. 30 mm dik) die op de vloer is geschroefd.

Opstellen van de machine in een kitchenette

Waarschuwing Levensgevaar!

Bij contact met onder spanning staande onderdelen bestaat er gevaar voor elektrische schokken.

De afdekplaat van het apparaat niet verwijderen.

Aanwijzingen

- Nisbreedte van 60 cm vereist.
- Plaats het apparaat uitsluitend onder een doorlopend werkblad dat vast verbonden is met de keukenmeubelen ernaast.

Transportbeveiligingen verwijderen

Attentie!

Schade aan het apparaat

- Het apparaat is voor transport met transportbeveiligingen geborgd. Worden de transportbeveiligingen niet verwijderd, dan kan het apparaat bij het gebruik worden beschadigd. Verwijder vóór het eerste gebruik absoluut de 4 transportbeveiligingen compleet. Bewaar de beveiligingen.
- Om bij latere transport transport-schade te voorkomen, moet u de transportbeveiligingen voor het transport beslist weer aanbrengen.

Aanwijzing: Bewaar schroeven en hulzen.

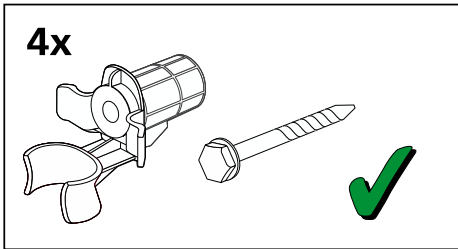

1. Slangen uit de houders verwijderen.

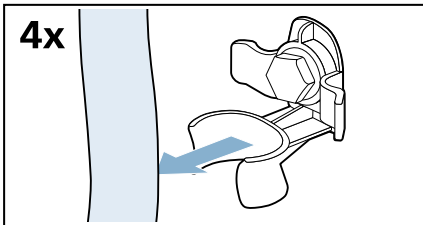

2. Alle 4 de transportbeveiligings-schroeven losdraaien en verwijderen.

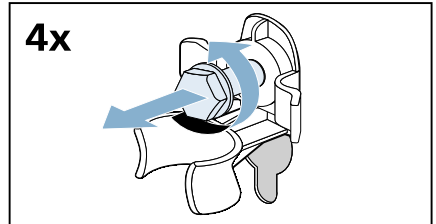

- a) Netsnoer uit de houders halen.

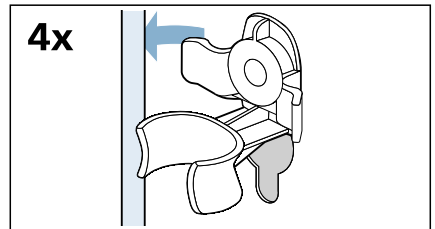

- b) Hulzen verwijderen.

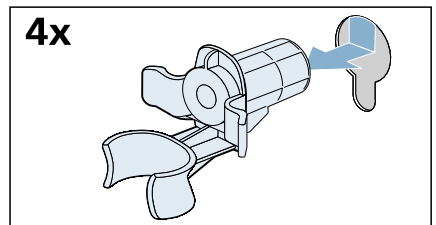

3. Afdekkingen plaatsen.

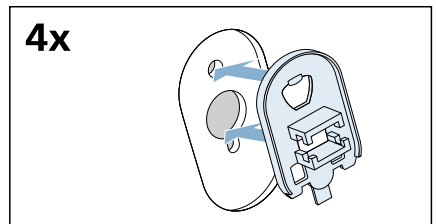

nl Positioneren en aansluiten

4. Afdekkingen vast vergrendelen door op de sluithaak te drukken.

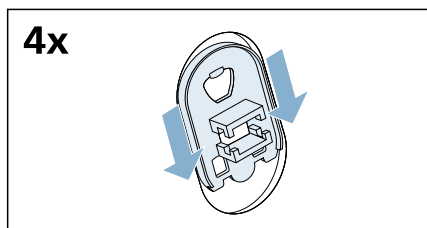

Verwijderen van de draagbevestigingen

1. Alle schroeven van de verticale transportbevestigingen eruit schroeven en verwijderen.

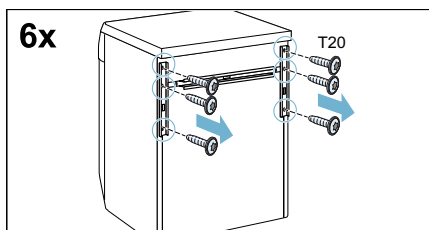

2. De transportbevestigingen verwijderen.

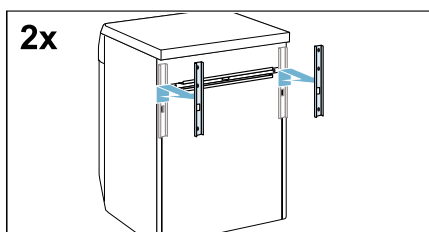

3. De schroeven van de horizontale transportbevestiging eruit schroeven en verwijderen.

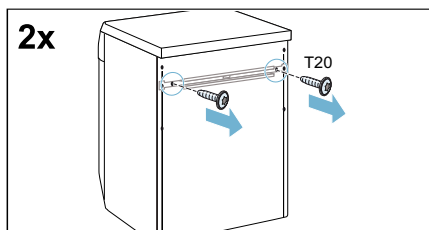

4. De transportbevestiging verwijderen.

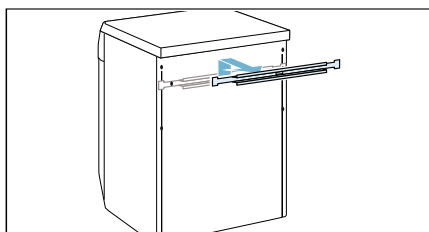

Lengte van de slangen en netsnoeren

Aansluiting aan de linkerkant

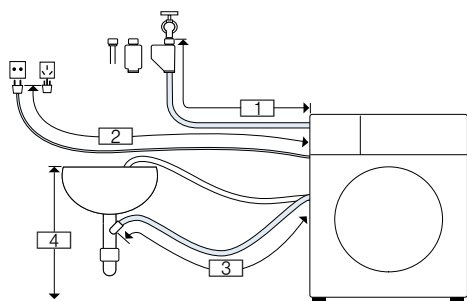

- | | |
|---|----------------|
| 1 | ~ 145 cm |
| 2 | ~ 150 cm |
| 3 | ~ 95 cm |
| 4 | 60 cm ~ 100 cm |

of

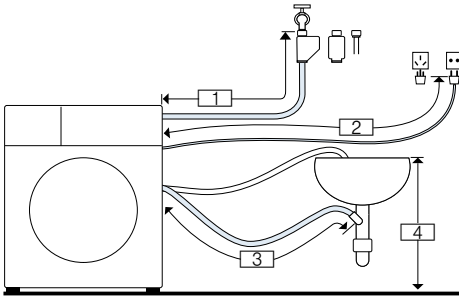
Aansluiting aan de rechterkant

- 1 ~ 100 cm
- 2 ~ 195 cm
- 3 ~ 140 cm
- 4 60 cm ~ 100 cm

Tip: Bij de vakhandel of de servicedienst verkrijgbaar:

- Verlenging voor AquaStop- resp. kouderwatertoevoerslang (ca. 2,50 m lang), bestelnr. WMZ2381
- Langere toevoerslang (ca. 2,20 m lang) voor het standaardmodel

Watertoevoer

**⚠ Waarschuwing
Levensgevaar!**

Bij contact met onder spanning staande onderdelen bestaat er gevaar voor elektrische schokken.

Dompel het Aquastop-veiligheidsventiel niet onder in water (bevat een elektrisch ventiel).

* Afhankelijk van het model

Let bij het aansluiten van het apparaat op het volgende:

Aanwijzingen

- Gebruik het apparaat alleen met koud leidingwater.
- Sluit het apparaat niet aan op de mengkraan van een geiser.

- Gebruik geen gebruikte toevoerslang. Gebruik alleen de meegeleverde of een in de geautoriseerde vakhandel gekochte toevoerslang.
- Knik, beknel, wijzig of snijd de watertoevoerslang niet door (anders is de sterkte niet meer gegarandeerd).
- Draai de schroefverbindingen slechts handvast aan. Wanneer de schroefverbindingen te stevig met gereedschap (tang) worden vastgedraaid, kunnen de schroefdraden beschadigd raken.

Optimale waterdruk in de waterleiding

minimaal 100 kPa (1 bar)

maximaal 1000 kPa (10 bar)

Uit de geopende kraan stroomt ten minste 8 liter water per minuut.

Bij hogere waterdruk een drukreducerventiel inbouwen.

Aansluiting

1. Sluit de watertoevoerslang op de waterkraan ($\frac{3}{4}$ " = 26,4 mm) en op het apparaat aan:
 - Model: **Standaard**

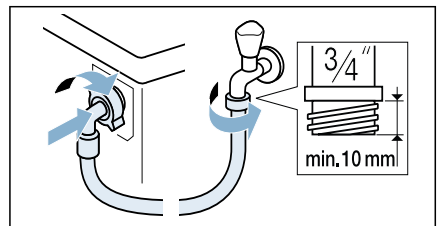

- Model: **AquaSecure**

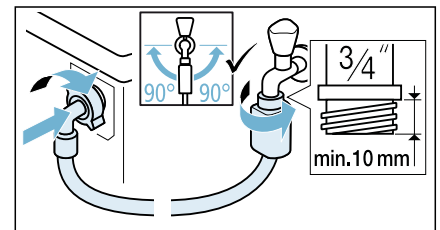

nl Positioneren en aansluiten

– Model: Aqua-Stop

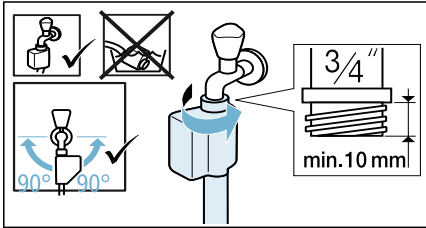

Tip: Bovendien een externe waterfilter (afhankelijk van het model) tussen watertoevoerslang en waterkraan aansluiten. Met het filter worden vuildeeltjes uit het water gefilterd. Waterfilter moet bij verontreinigingen regelmatig worden gereinigd. Dit voorkomt verstoppingen. Zie ook → afzonderlijke inbouw- en reinigingsvoorschriften voor het waterfilter.

2. Waterkraan voorzichtig opendraaien en daarbij controleren of de aansluitingen niet lekken. Schroefverbinding staat onder druk van de waterleiding.

Waterafvoer

Waarschuwing

Kans op brandwonden!

Bij het wassen met hoge temperaturen kunnen er bij aanraking met heet zeepsop, bijv. wanneer er heet zeepsop in een wastafel wordt gepompt, brandwonden ontstaan. Kom niet met de handen in het hete water.

Attentie! Waterschade

Wanneer de afvoerslang door de hoge druk van het water tijdens het afpompen uit de wastafel of van de aansluiting glijdt, kan het wegstromende water schade veroorzaken. Borg de afvoerslang zodanig dat deze er niet uit kan schieten.

Attentie!

Schade aan het apparaat/textiel

Wanneer het uiteinde van de afvoerslang in het weggepompte water komt, kan het water in het apparaat worden teruggezogen en het apparaat/textiel beschadigd raken.

Let erop dat:

- de stop van de wastafel de afvoer niet afsluit.
- het uiteinde van de afvoerslang niet in het weggepompte water is gedompeld.
- het water snel genoeg wegstroomt.

Aanwijzing: De waterafvoerslang niet knikken of in de lengte uitrekken.

Aansluiting

■ Afvoer in een sifon

De aansluiting moet met een slangklem, \varnothing 24-40 mm (vakhandel) worden geborgd.

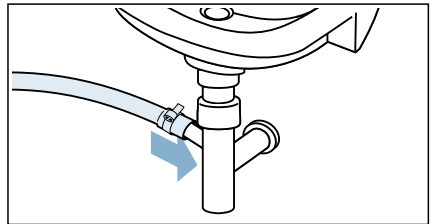

■ Afvoer in een wastafel

Borg de afvoerslang zodanig dat deze er niet uit kan schieten. Bocht bij de servicedienst verkrijgbaar: Onderdeelnummer 00655300

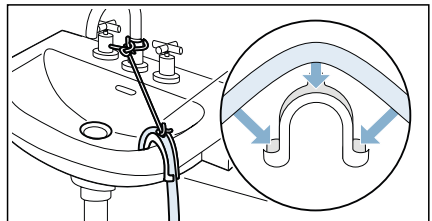

- **Afvoer in en kunststofpijp met rubberen mof of in een afvoerputje**

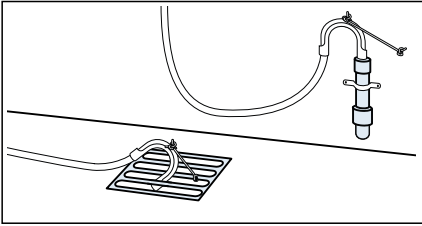

Aanwijzing: De kunststofpijp behoort niet tot de leveringsomvang en is in de vakhandel verkrijgbaar.

Stellen

Stel het apparaat horizontaal m.b.v. een waterpas.

Het verkeerd stellen kan tot sterke geluiden, trillingen en het verschuiven van het apparaat leiden.

1. Contraoeren met een steeksleutel rechtsom losdraaien.

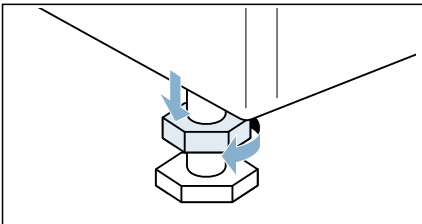

2. Stellen van het apparaat met waterpas controleren, indien nodig corrigeren. De hoogte veranderen door het voetje van het apparaat te draaien. Alle vier de voetjes moeten stevig op de grond staan.

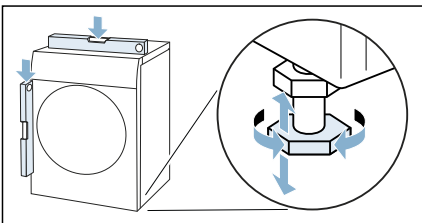

3. Contraoer tegen het apparaat vastdraaien. Het voetje hierbij vasthouden en niet in de hoogte verstellen. De contraoeren van alle vier de voetjes moeten vast tegen de onderkant van het apparaat zijn geschroefd!

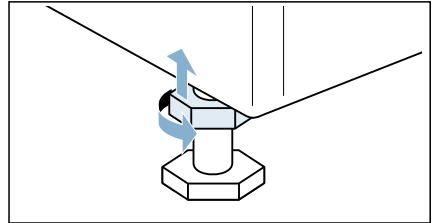

Elektrische aansluiting

⚠ Waarschuwing **Levensgevaar!**

Bij contact met onder spanning staande onderdelen bestaat er gevaar voor elektrische schokken.

- De stekker nooit met natte handen aanraken.
- Trek de aansluitkabel altijd uitsluitend aan de stekker en niet aan de kabel zelf, omdat deze anders beschadigd kan raken.

Houd u aan de volgende instructies en zorg ervoor dat:

Aanwijzingen

- De netspanning en de spanningsinformatie op het apparaat (typeplaatje) overeenkomen. De aansluitwaarde en de vereiste zekering zijn op het typeplaatje aangegeven.
- De aansluiting van het apparaat alleen op wisselstroom via een reglementair geïnstalleerd geaard stopcontact plaatsvindt.
- Stekker en stopcontact bij elkaar passen.
- Het aardingsstelsel reglementair is geïnstalleerd.

nl Positioneren en aansluiten

- Het vervangen van het netsnoer (indien nodig) alleen door een elektromonteur plaatsvindt. Een nieuw netsnoer is bij de servicedienst verkrijgbaar.
- Geen verdeelstekkers/meervoudige koppelingen en verlengkabels contactdozen en/of verlengkabels worden gebruikt.
- Bij gebruik van een aardlekschakelaar alleen een type met dit teken wordt gebruikt: . Alleen aardlekschakelaars met dit symbool voldoen aan de nu geldende voorschriften.
- De stekker altijd bereikbaar is.
- Het netsnoer niet wordt geknikt, bekned, gewijzigd of doorgesneden of met warmtebronnen in aanraking komt.

Vóór de eerste keer wassen

Het apparaat is vóór het verlaten van de fabriek grondig getest. Om eventuele waterresten te verwijderen, bij de eerste keer het programma **Trommel reinigen zonder** wasgoed laten draaien.

Aanwijzing:

- Het apparaat moet deskundig geïnstalleerd en aangesloten zijn. → "Positioneren en aansluiten" op pagina 13
- Beschadigde apparaten mogen niet in gebruik worden genomen.

1. Stekker aansluiten.
2. Waterkraan opendraaien.
3. De knop ① indrukken tot het indicatielampje oplicht, dan knop loslaten. Het apparaat is ingeschakeld.
4. Vuldeur sluiten. Trommel niet vullen met wasgoed.
5. Programma **Trommel reinigen 90 °C** selecteren.
6. Wasmiddellade openen.
7. Ca. 1 l water in doseerbakje II gieten.
8. Wasmiddel volgens aanwijzingen van de fabrikant voor licht vervuild wasgoed in doseerbakje II gieten.

Aanwijzing: Ter voorkoming van overmatige schuimvorming slechts de helft van de aanbevolen hoeveelheid wasmiddel gebruiken. Geen wol- of fijnwasmiddel gebruiken.

9. Wasmiddellade sluiten.
10.  selecteren.
11. Na het einde van het programma de knop ① indrukken tot het indicatielampje uitgaat, dan knop loslaten.

Uw apparaat is nu klaar voor gebruik.

Transport

bijv. bij verhuizing

Voorbereidende werkzaamheden:

1. Waterkraan dichtdraaien.
2. Waterdruk in de toevoerslang verminderen. → Blz. 55
3. Restwater wegpompen. → Blz. 54
4. Apparaat loskoppelen van het stroomnet.
5. Slangen demonteren.
6. Doseerbakjes legen. → "Wasmiddellade en de behuizing ervan" op pagina 53

Transportbeveiligingen monteren:

1. Afdekkingen eraf halen en bewaren.

Aanwijzing: Eventueel een schroevendraaier gebruiken.

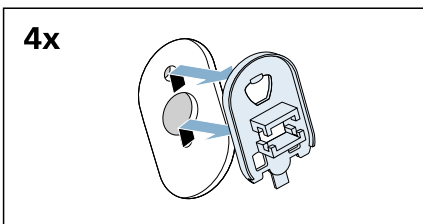
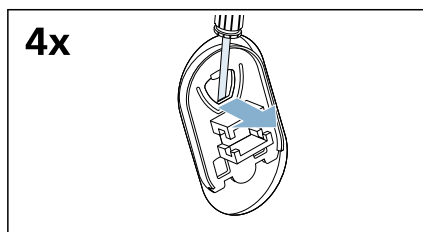

2. Alle 4 de hulzen erin zetten.

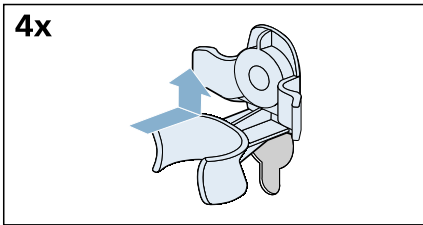

a) Het netsnoer aan de houders vastklemmen.

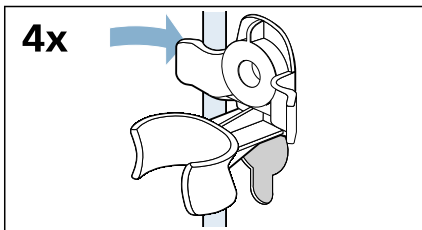

b) Schroeven erin zetten en vastdraaien.

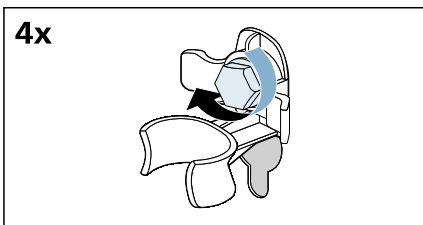

c) De slangen aan de houders vastklemmen.

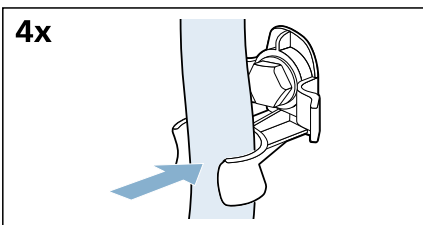

Vóór het opnieuw in gebruik nemen:

Aanwijzingen

- De draagbevestigingen **moeten** worden verwijderd.
→ "Verwijderen van de draagbevestigingen" op pagina 16
- **absoluut** de transportbeveiligingen verwijderen!
→ "Transportbeveiligingen verwijderen" op pagina 15
- Ca. 1 liter water in het doseerreservoir **II** doen, programma **Afpompen** selecteren en starten.
Zo voorkomt u dat bij de volgende wasbeurt wasmiddel ongebruikt in de afvoer stroomt.

Het apparaat leren kennen

Apparaat

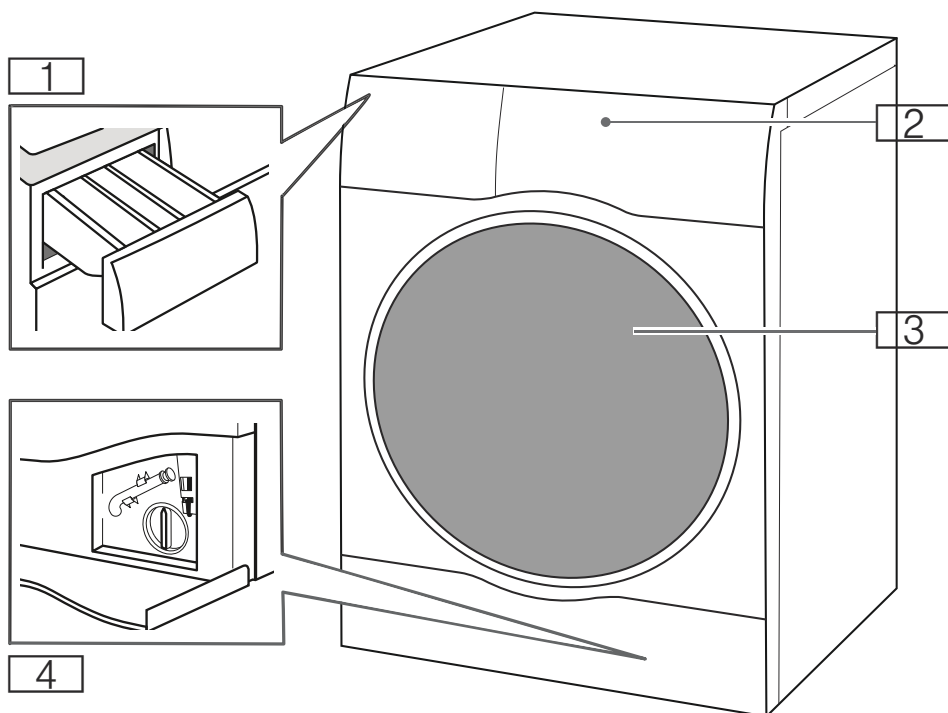

- 1 Wasmiddellade
- 2 Bedieningsveld/touchdisplay
- 3 Vuldeur
- 4 Onderhoudsklep

Bedieningspaneel

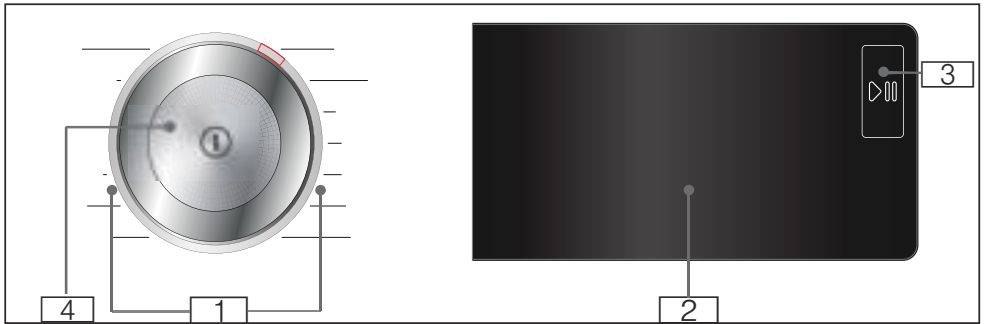

- 1 Selecteerbare programma's.
- 2 Touch-display
- 3 Start-/pauzeknop
Voor het starten, onderbreken (bijv. wasgoed bijvullen) en annuleren van een programma op de knop ▷|| drukken.
- 4 Aan/uit-knop
Knop Ⓜ indrukken om het apparaat in of uit te schakelen.

Touch-display

Programmavoorinstellingen

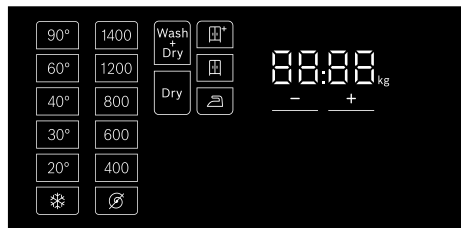

Indicatie	Instelling	Beschrijving
❄ - 90°	Temperatuur	Instelbare temperatuur in °C ❄ = koud
∅ 400 - 1400*	Centrifugeren	Centrifuge-toerental in tpm (omwentelingen per minuut) ∅ = niet centrifugeren
2:30*	Resterende programmalooptijd	De resterende programmalooptijd hangt van de programmakeuze in h:min (uren:minuten) af.
0,5 - 24 h	"Klaar in"-tijd	Programma-einde na ... h (h=uur)
10.0* kg/ 6.0* kg	Max. belading voor wassen/drogen	Aanbevolen lading in kg
* Afhankelijk van gekozen model en programma		

Indicatie	Instelling	Beschrijving
Wash+Dry /Dry*	Apparaatwerkmodus met drogen	Programma wassen plus drogen of alleen drogen
☰*/☷/ ☰*	Droogdoel	Drie droogmodi voor verschillende droogfasen, Selectie na de keuze van de droogfase mogelijk
* Afhankelijk van gekozen model en programma		

Extra programma-instellingen



Display	Instelling
↓ (Voorwas)	
☰ (Extra spoelen)	
☷ (Extra water)	
☰ (Antikreuk)	→ "Extra programma-instellingen" op pagina 38
☷ (Hygiene Care)	
Speed (toerental)	
☆ (Memory)	
☷ (Stiller)	
☰ (Start op afstand)	Start op afstand en Home Connect instellingen

Statusindicaties voor de programma-voortgang (programmaverloop)

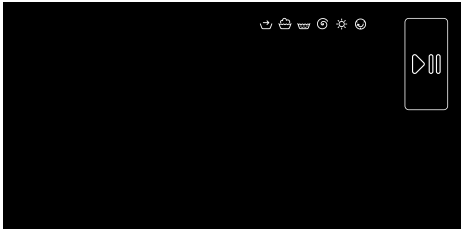

Indicatie	Instelling
	Start-/pauzeknop
	Voorbehandeling
	Wassen
	Spoelen
	Centrifugeren/afpompen
	Droog
	Antikreuk
End	Programma-einde

Overige instellingen

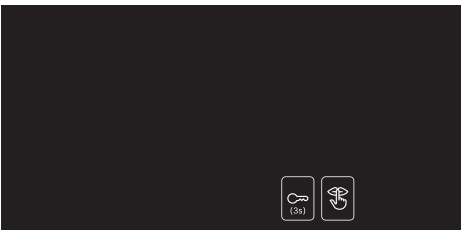

Indicatie	Instelling/beschrijving
	<p>Kinderslot:</p> <p>Voorkomen dat ingestelde functies per ongeluk worden gewijzigd: Hiervoor de knop (3s) ongeveer 3 seconden lang aanraken.</p>
	Basisinstellingen

Wasgoed

Wasgoed voor het wassen voorbereiden

Bescherming van het wasgoed en van het apparaat

Attentie!

Beschadiging aan apparaat/textiel

Vreemde voorwerpen (bijv. munten, paperclips, naalden, spijkers) kunnen het wasgoed, of onderdelen van het apparaat beschadigen.

Bij de voorbereiding van het wasgoed moeten de volgende aanwijzingen in acht worden genomen:

- Neem bij de dosering van alle wasmiddelen, reinigingshulpmiddelen, onderhoudsproducten en reinigingsmiddelen altijd de aanwijzingen van de fabrikant in acht.
- Maximale belading niet overschrijden. Door overmatig vullen wordt het wasresultaat negatief beïnvloed.
- Wasmiddel en producten voor de voorbehandeling van het wasgoed (bijv. vlekkenmiddel, voorwassprays) niet op de oppervlakken van het apparaat terecht laten komen. Neem alle fijne sprayresten en andere resten of druppels met een vochtige doek af.
- Zakken leegmaken. Alle vreemde voorwerpen verwijderen.
- Alle metalen voorwerpen (paperclips etc.) verwijderen.
- Broeken, borduurwerk en gebreid textiel, bijv. tricot, T-shirts of sweatshirts, moeten met de binnenzijde naar buiten worden gewassen.
- Controleer of bh's met beugel in de wasmachine gewassen mogen worden.
- Tere weefsels (panty's, bh's met beugel) in een wasnet of een zak wassen.

- Ritssluitingen sluiten, overtrekken dichtknopen.
- Zand uit zakken en omslagen borstelen.
- Rollertjes van vitrage verwijderen of in net/zak doen.

Wasgoed sorteren







Sorteer uw wasgoed overeenkomstig de verzorgingsinstructies van de producent zoals aangegeven op de textiellabels:

- Soort weefsel/vezels
 - Kleur
- Aanwijzing:** Wasgoed kan verkleuren. Was witte en bonte was gescheiden. Nieuw bont wasgoed de eerste keer afzonderlijk wassen.
 - Verontreinigingen

Was wasgoed met dezelfde mate van verontreiniging samen. Enkele voorbeelden voor de mate van verontreiniging vindt u in het hoofdstuk

 - **Licht:** voorwassen niet vereist; zo nodig instellen **Speed (toerental)** selecteren.
 - **Normaal**
 - **Sterk:** minder wasgoed vullen, wasgoed moet eerst voorbehandeld of ingeweekt worden.
 - **Vlekken:** vlekken zolang ze nog 'vers' zijn, verwijderen/voorbehandelen. Eerst met een sopje afdeppen/niet inwrijven. Wasgoed aansluitend met overeenkomstig programma wassen. Hardnekkige/ingedroogde vlekken kunnen soms pas door meerdere keren te wassen worden verwijderd.

- Symbolen op de waslabels



-  geschikt voor normaal wasproces; bijv. programma Katoen
-  mild wasproces nodig; bijv. programma Kreukherstellend
-  Bijzonder mild wasprogramma nodig, bijv. programma Fijn/Zijde
-  Geschikt voor handwas; bijv. programma  Wol
-  Wasgoed niet in de wasmachine wassen.

Wasgoed voor het drogen voorbereiden

Aanwijzing: Om een gelijkmatig droogresultaat te bereiken, het wasgoed sorteren volgens:

- Soort textiel
- Onderhoudssymbolen die u op de waslabels vindt.

Alleen wasgoed met de aanduiding drogerbestendig of met de volgende onderhoudssymbolen drogen:

-  : Kan worden geselecteerd
- Katoen + Dry**
-  : Kan worden geselecteerd
- Snel/Mix + Dry**

De volgende textielsoorten mogen niet gedroogd worden:

-  = onderhoudssymbool "Niet drogen"
- Fijne was (zijde, synthetische vitrage).
- Textiel dat schuimrubber of dergelijke materialen bevat.
- Textiel dat met ontvlambare vloeistof is behandeld, bijv. vlekkenmiddel, wasbenzine, verdunner. Explosiegevaar!
- Textiel dat nog haarspray of dergelijke middelen bevat.

Aanwijzingen

- Vóór het drogen moet met de hand gewassen textiel met het passende centrifuge-toerental gecentrifugeerd worden.
- Vóór het drogen bij optimaal toerental centrifugeren. Voor katoen adviseren wij een centrifuge-toerental van meer dan 1000 omw./min, voor kreukherstellend wasgoed meer dan 800 omw./min.
- Te strijken wasgoed mag niet onmiddellijk na het drogen worden gestreken. Het is aan te raden om dit wasgoed gedurende een bepaalde tijd in elkaar te rollen zodat de restvochtigheid gelijkmatig wordt verdeeld.
- Om goede drogingsresultaten te bereiken, dekbedden, badhanddoeken en andere grote stukken textiel afzonderlijk drogen. Niet meer dan zes badhanddoeken (of 5 kg) drogen.
- Overschrijd de maximale belading niet.



Was- en verzorgingsmiddelen

Met de juiste selectie en het gebruik van was- en verzorgingsmiddelen beschermt u uw apparaat en uw wasgoed. U kunt alle was- en verzorgingsmiddelen gebruiken die voor uw apparaat geschikt zijn.

Aanwijzing: Neem de informatie over het onderwerp veiligheid in acht → B/z. 5 om het veilige gebruik van uw apparaat te garanderen.

De informatie van de fabrikant over het gebruik en de dosering is op de verpakking terug te vinden.

Aanwijzingen

- Uitsluitend vloeibare wasmiddelen gebruiken.
- Verschillende vloeibare wasmiddelen niet mengen.
- Wasmiddel en wasverzachter niet mengen.
- Geen te lang bewaarde of sterk ingedikte producten gebruiken.
- Geen oplosmiddelhoudende, bijtende of desinfecterende middelen (bijv. bleekwater) gebruiken.
- Kleurmiddelen met mate gebruiken, omdat zout roestvrij staal kan aantasten.
- Geen bleekmiddelen in het apparaat gebruiken.

Wasmiddelaanbeveling















Deze informatie moet u bij de keuze van het juiste wasmiddel voor uw textiel helpen.





































Textiel	Wasmiddel	Programma	Temperatuur
Kookbestendig wit textiel van katoen of linnen	Wasmiddel voor alle temperaturen met optische witmakers	Cottons	Van koud tot 90 °C
Bont wasgoed van linnen of katoen	Bontwasmiddel zonder bleekmiddel en optische witmakers	Cottons	Van koud tot 60 °C
Bont wasgoed van kreukherstellende vezels of synthetische vezels	Bont-/fijnwasmiddel zonder optische witmakers	Easy Care	Van koud tot 60 °C
Gevoelig textiel van zijde of viscose	Fijnwasmiddel	Fijn/Zijde	Van koud tot 40 °C
Wool	Wolwasmiddel	Wool	Van koud tot 40 °C

Tip: Op www.cleanright.eu vindt u meer informatie over was-, verzorgings- en reinigingsmiddelen voor het privégebruik.

Programma-overzicht

Selecteerbaar programma

Programma/soort wasgoed	Opties/aanwijzingen
<p>Programmanaam</p> <p>Korte toelichting bij het programma, bijv. voor welke textielsoorten het geschikt is</p>	<p>Max. belading voor wassen/ Max. belading voor drogen</p> <p>Max. belading in kg afhankelijk van het model en het programma</p> <p>Selecteerbare temperatuur* in °C</p> <p>Selecteerbaar centrifuge-toerental* in omw./min</p> <p>Mogelijke extra programma-instellingen*</p> <p>Mogelijke instelling voor drogen*</p> <p>Wasverzachter*</p>
<p>Eco 40-60</p> <p>Geschikt voor het wassen van normaal vervuild katoenen, linnen en gemengd textiel en voor kastdroog drogen</p> <p>Aanwijzingen</p> <ul style="list-style-type: none"> ■ Textiel met het waslabel voor 40 °C  tot 60 °C  kan in dezelfde cyclus samen worden gewassen. ■ De wascapaciteit is conform de hoogst mogelijke wascapaciteitsklasse overeenkomstig de wettelijke voorschriften. Om de optimale energie-efficiëntie bij een zo goed mogelijk wasresultaat te bereiken, wordt de wastemperatuur automatisch aan de beladingscapaciteit aangepast en kan deze niet worden veranderd. ■ Wassen met aansluitend drogen is door de selectie van het programma Eco 40-60 en activering van Wash+Dry mogelijk. 	<p>10.0 kg/6,0 kg</p> <p>-</p> <p>400 - 1400 omw./min</p> <p> (Water plus),  (Antikreuk),  (Hygiene Care),  (Extra spoelen),  (Voorwas),  (Memory),  (Stiller)</p> <p>Wash+Dry ✓ (* ✓,  ✓,  ✓)</p> <p>Dry ✓ (* ✓,  ✓,  ✓)</p> <p>Mogelijk</p>
<p>* Afhankelijk van model en programma</p> <p>** Gereduceerde belading bij extra programma-instelling Speed (toerental)</p> <p>*** Het programma is in de Home Connect te vinden.</p>	





























Programma/soort wasgoed	Opties/aanwijzingen
Katoen Stevig textiel, kookbestendig textiel van katoen of linnen	10,0 (5,0**) kg/6,0 kg * - 90 °C 400 - 1400 omw./min Speed (toerental),  (Water plus),  (Antikreuk),  (Hygiene Care),  (Extra spoelen),  (Voorwas), ☆ (Memory),  (Stiller) Wash+Dry ✓ ( + ✓,  ✓,  ✓) Dry ✓ ( + ✓,  ✓,  ✓) Mogelijk
Kreukherstellend Textiel van synthetische of gemengde weefsels	4,0 kg/2,5 kg * - 60 °C 400 - 1400 omw./min Speed (toerental),  (Water plus),  (Antikreuk),  (Hygiene Care),  (Extra spoelen),  (Voorwas), ☆ (Memory),  (Stiller) Wash+Dry ✓ ( + ✓,  ✓,  -) Dry ✓ ( + ✓,  ✓,  -) Mogelijk
Snel/mix Gemengde lading van katoen en synthetisch textiel	4,0 kg/2,5 kg * - 60 °C 400 - 1400 omw./min Speed (toerental),  (Water plus),  (Antikreuk),  (Hygiene Care),  (Extra spoelen),  (Voorwas), ☆ (Memory),  (Stiller) Wash+Dry ✓ ( + ✓,  ✓,  ✓) Dry ✓ ( + ✓,  ✓,  ✓) Mogelijk























* Afhankelijk van model en programma



































** Gereduceerde belading bij extra programma-instelling **Speed (toerental)**

*** Het programma is in de Home Connect te vinden.

Programma/soort wasgoed	Opties/aanwijzingen
<p>Fijn/zijde</p> <p>Voor gevoelig, wasbaar textiel, bijv. zijde, satijn, synthetische of gemengde weefsels (bijv. zijden blouses en sjaals)</p>	<p>2,0 kg/-</p> <p>✳ - 40 °C</p> <p>⌀ - 800 omw./min</p> <p>☕ (Water plus), ☰ (Antikreuk), ☹ (Extra spoelen), ⏴ (Voorwas), ☆ (Memory), ⚙ (Stiller)</p> <p>Wash+Dry -</p> <p>Dry -</p> <p>Mogelijk</p>
<p> Wol</p> <p>Met de hand of machine wasbaar textiel van wol of met wolaandeel</p> <p>Bijzonder voorzichtig wasprogramma om krimpen van het wasgoed te voorkomen, langere programmapauzes (stukken wasgoed rusten in het waswater)</p> <p>Aanwijzing: Om het inlopen van de kleding te vermijden, de kleding na het einde van het droogprogramma zo snel mogelijk uit de machine nemen en om te drogen plat uitspreiden omdat de kleding nog restvocht bevat.</p>	<p>2,0 kg/1,0 kg</p> <p>✳ - 40 °C</p> <p>⌀ - 800 omw./min</p> <p>☆ (Memory), ⚙ (Stiller)</p> <p>Wash+Dry ✓ (☑*, ☒, ☐✓)</p> <p>Dry ✓ (☑*, ☒, ☐✓)</p> <p>Mogelijk</p>
<p>Overige programma's</p> <p>Selectie van extra programma's met de Home Connect app (meer informatie zie gebruiksaanwijzing)</p>	<p>Afhankelijk van het gekozen programma</p>
<p>Trommel reinigen</p> <p>Speciaal programma voor de trommelhygiëne of het verwijderen van pluizen. Geen wasgoed in de machine doen.</p> <p>90 °C = antibacterieel programma</p> <p>40 °C = antibacterieel programma, speciaal trommelreinigingswasmiddel kan worden gebruikt.</p> <p>✳ = geen antibacterieel programma, voor het verwijderen van haren of pluizen uit de loogcontainer</p> <p>De programma-indicatie Trommel reinigen knippert als langere tijd geen programma met 60 °C of hogere temperaturen werd gebruikt.</p> <p>Aanwijzingen</p> <ul style="list-style-type: none"> ■ Het aanwijssignaal Trommel reinigen wordt in-/uitgeschakeld. ■ Bij het doseren van wasmiddel altijd de aanwijzingen van de fabrikant in acht nemen. 	<p>0,0 kg/-</p> <p>✳, 40 °C, 90 °C</p> <p>1200 omw./min</p> <p>☆ (Memory), ⚙ (Stiller)</p> <p>Wash+Dry -</p> <p>Dry -</p> <p>Niet mogelijk</p>
<p>* Afhankelijk van model en programma</p> <p>** Gereduceerde belading bij extra programma-instelling Speed (toerental)</p> <p>*** Het programma is in de Home Connect te vinden.</p>	

Programma/soort wasgoed	Opties/aanwijzingen
<p>Centrifugeren/afpompen</p> <p>Alleen centrifugeren met instelbaar centrifugetoerental en aansluitend afpompen. Om het programma Afpompen te selecteren, het centrifugetoerental op  instellen.</p>	<p>-/-</p> <p>-</p> <p> - 1400 omw./min</p> <p> (Antikreuk),  (Memory)</p> <p>Wash+Dry <input checked="" type="checkbox"/> ( <input checked="" type="checkbox"/>,  <input checked="" type="checkbox"/>,  <input checked="" type="checkbox"/>)</p> <p>Dry -</p> <p>Niet mogelijk</p>
<p>Spoelen</p> <p>Om te spoelen met aansluitend centrifugeren</p>	<p>-/-</p> <p>-</p> <p> - 1400 omw./min</p> <p> (Water plus),  (Antikreuk),  (Extra spoelen),  (Memory)</p> <p>Wash+Dry <input checked="" type="checkbox"/> ( <input checked="" type="checkbox"/>,  <input checked="" type="checkbox"/>,  <input checked="" type="checkbox"/>)</p> <p>Dry -</p> <p>Mogelijk</p>
<p>Sport</p> <p>Geschikt voor sportswear met microvezels, bijv. acryl, nylon, spandex enz.</p>	<p>2,0 kg/2,0 kg</p> <p> - 40 °C</p> <p>400 - 800 omw./min</p> <p> (Water plus),  (Antikreuk),  (Extra spoelen),  (Voorwas),  (Memory),  (Stiller)</p> <p>Wash+Dry <input checked="" type="checkbox"/> ( <input checked="" type="checkbox"/>,  <input checked="" type="checkbox"/>,  -)</p> <p>Dry <input checked="" type="checkbox"/> ( <input checked="" type="checkbox"/>,  <input checked="" type="checkbox"/>,  -)</p> <p>Niet mogelijk</p>
<p>* Afhankelijk van model en programma ** Gereduceerde belading bij extra programma-instelling Speed (toerental) *** Het programma is in de Home Connect te vinden.</p>	

Programma/soort wasgoed	Opties/aanwijzingen
<p>MyTime</p> <p>Gemengd textiel, voor licht verontreinigd wasgoed van katoen en synthetische stoffen</p> <p>De programmaduur kan individueel worden ingesteld. De maximale programmaduur bedraagt 60 minuten voor het wassen en 120 minuten voor het drogen. Deze kan in stappen van 10 minuten worden gereduceerd.</p> <p>Aanwijzingen</p> <ul style="list-style-type: none"> De programmaduur kan met de extra programma-instelling  (Extra spoelen) worden verlengd. De standaard programma-instelling  (Klaar in) kan voor dit programma niet worden gekozen. Als dit programma om te drogen wordt gebruikt, kan er geen wasmiddel worden toegevoegd. 	<p>2,0 kg/6,0 kg</p> <p> - 40 °C</p> <p>400 - 1200 omw./min</p> <p> (Water plus),  (Antikreuk),  (Extra spoelen),  (Memory),  (Stiller)</p> <p>Wash+Dry -</p> <p>Dry  (Temperature),  (Antikreuk),  (Water plus)</p> <p>Mogelijk</p>
<p>Extra kort 15'/wassen & drogen 60'</p> <p>Voor geringe hoeveelheden vervuilde eenlagige kledingstukken van katoen, linnen, synthetische vezels of gemengde vezels. Circa 15 minuten wastijd. Als de droogfunctie wordt geselecteerd, volgt daarna een ongeveer 45 minuten lang droogproces.</p> <p>Aanwijzing: Het standaardprogramma is Extra kort 15'. Met de toets Wash+Dry kan naar het programma Wassen & drogen 60' worden gewisseld.</p>	<p>2,0 kg/1,0 kg</p> <p> - 40 °C</p> <p>400 - 1200 omw./min</p> <p> (Memory),  (Stiller)</p> <p>Wash+Dry  (Temperature),  (Antikreuk),  (Water plus)</p> <p>Dry -</p> <p>Mogelijk</p>
<p> Iron Assist</p> <p>Programma voor het verwijderen van geur en reduceren van kreukens, geschikt voor wol, linnen, kostuums etc., die niet vaak gewassen moeten worden</p> <p>Aanwijzingen</p> <ul style="list-style-type: none"> Er wordt geadviseerd om de kleding na het einde van het programma 3 tot 5 minuten te luchten. Bij permanent gebruik van het opfrisprogramma wordt geadviseerd om tussen de verschillende cycli van het opfrisprogramma een wascyclus uit te voeren om geurtjes uit het apparaat te verwijderen. Bij dit programma kan geen wasmiddel worden toegevoegd. 	<p>-/1,0 kg</p> <p>-</p> <p>-</p> <p> (Memory),  (Stiller)</p> <p>Wash+Dry -</p> <p>Dry  (Temperature),  (Antikreuk),  (Water plus)</p> <p>Niet mogelijk</p>
<p>* Afhankelijk van model en programma</p> <p>** Gereduceerde belading bij extra programma-instelling Speed (toerental)</p> <p>*** Het programma is in de Home Connect te vinden.</p>	

Programma/soort wasgoed	Opties/aanwijzingen
<p> Dons ***</p> <p>Machinewasbaar met dons gevuld textiel, ook geschikt voor vullingen met synthetische vezels</p> <p>Aanwijzingen</p> <ul style="list-style-type: none"> Er wordt geadviseerd om vóór het drogen de ritssluiting van jassen te openen en het kledingstuk binnenstebuiten te keren. Een speciaal donsasmiddel gebruiken. 	<p>1,5 kg/1,5 kg</p> <p>* - 60 °C</p> <p>400 - 1200 omw./min</p> <p>Speed (toerental),  (Water plus),  (Hygiene Care),  (Extra spoelen)</p> <p>Wash+Dry ✓ (+ ✓,  ✓, -)</p> <p>Dry ✓ (+ ✓,  ✓, -)</p> <p>Niet mogelijk</p>
<p> Handdoeken ***</p> <p>Voor de hygiënische reiniging van badstof, zoals handdoeken en badjassen. Aangepast centrifugeertoerental voor optimaal wassen en voelbaar zacht textiel.</p>	<p>4,0 kg/3,5 kg</p> <p>* - 90 °C</p> <p>400 - 1400 omw./min</p> <p>Speed (toerental),  (Water plus),  (Antikreuk),  (Hygiene Care),  (Extra spoelen),  (Voorwas),  (Stiller)</p> <p>Wash+Dry ✓ (+ ✓,  ✓, -)</p> <p>Dry ✓ (+ ✓,  ✓, -)</p> <p>Mogelijk</p>
<p> Allergie Plus ***</p> <p>Stevig textiel van katoen of linnen</p> <p>Aanwijzing: Bijzonder geschikt bij verhoogde hygiënische eisen of bijzonder gevoelige huid door langer wassen bij gedefinieerde temperatuur, hoger waterpeil en langer centrifugereren</p>	<p>6,5 kg/5,0 kg</p> <p>* - 60 °C</p> <p>400 - 1400 omw./min</p> <p>Speed (toerental),  (Water plus),  (Antikreuk),  (Hygiene Care),  (Extra spoelen),  (Voorwas), (Stiller)</p> <p>Wash+Dry ✓ (+ ✓,  ✓,  ✓)</p> <p>Dry ✓ (+ ✓,  ✓,  ✓)</p> <p>Niet mogelijk</p>
<p>* Afhankelijk van model en programma ** Gereduceerde belading bij extra programma-instelling Speed (toerental) *** Het programma is in de Home Connect te vinden.</p>	

Programma/soort wasgoed	Opties/aanwijzingen
Overhemden/blouses *** Strijkvrije overhemden/blouses van katoen, linnen, synthetische en gemengde stoffen	2,0 kg/2,0 kg * - 60 °C 400 - 800 omw./min Speed (toerental), (Water plus), (Antikreuk), (Hygiene Care), (Extraspoelen), (Voorwas), (Stiller) Wash+Dry ✓ (, ,) Dry ✓ (, ,) Mogelijk*
* Afhankelijk van model en programma ** Gereduceerde belading bij extra programma-instelling Speed (toerental) *** Het programma is in de Home Connect te vinden.	

Droogtabel

Aanbevolen droogprogramma	Belading voor het drogen (kg)	Geschatte droogtijd (min)		
		(Strijkdroog)	(Kastdroog)	(Kastdroog+)
Katoen + Dry	1,0 - 2,0	40 - 50	50 - 70	65 - 90
	2,0 - 4,0	50 - 75	70 - 95	90 - 135
	4,0 - 6,0	75 - 90	95 - 120	135 - 160
Snel/mix + Dry	0,5 - 1,5	30 - 40	35 - 60	45 - 80
	1,5 - 2,5	40 - 60	60 - 90	80 - 110
Dons + Dry	1,5	-	50 - 120	80 - 150

- i** De droogtijdentabel dient slechts als referentie. Voor het programma Wash+Dry moet de wasduur bij de totale programmatijd worden opgeteld.
- i** De hierboven opgegeven tijd is de referentiewaarde. Het werkelijke droogeffect kan door het type kleding, het gewicht ervan, de graad van de ontvochtiging en de omgevingstemperatuur worden beïnvloed.
- i** Om een gelijkmatig droogeffect te bereiken, wordt geadviseerd om de kleding volgens gewicht te sorteren. Dikke handdoeken mogen bijv. niet samen met overhemden worden gedroogd.
- i** (**Kastdroog+**) wordt voor het drogen van wijde of zware kleding aanbevolen.
- i** Om de vorming van plooiën na het drogen te verminderen wordt geadviseerd om kleinere hoeveelheden kleding te drogen.
- i** De droogtijden van niet in de bovenstaande tabel vermelde programma's kunnen in het weergaveveld worden teruggevonden.

Stijven

Aanwijzing: Wasgoed mag niet met wasverzachter worden behandeld.

1. Apparaat inschakelen.
2. Programma **Spoelen** kiezen.
3. Doseer het stijfsel volgens instructies van de fabrikant in het doseerbakje ☼ (eventueel eerst schoonmaken).
4. Op knop  drukken.

Kleuren/ontkleuren

Kleur uitsluitend in voor het huishouden gebruikelijke hoeveelheden. Zout kan roestvrij staal aantasten! Neem de instructies van de fabrikant van het kleurmiddel in acht.

Wasgoed **niet** in het apparaat ontkleuren.

P+ Programmavoorinstellingen

De voorinstellingen van gekozen programma's kunnen worden gewijzigd. De instellingen kunnen ook gewijzigd worden terwijl het gekozen programma loopt. De uitwerkingen hangen af van de programmavoortgang.

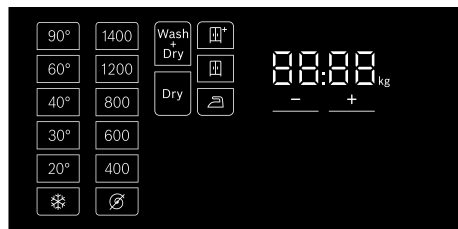



Temperatuur

Vóór en na het starten van het programma kan de temperatuurinstelling afhankelijk van de programmavoortgang door het aanpassen van het gewenste toerental op het display worden gewijzigd.

De maximaal instelbare temperatuur hangt van het gekozen programma af.

Centrifugeren

Voor en tijdens het programma kunt u afhankelijk van de programmavoortgang het centrifugetoerental (in omw./min, omwentelingen per minuut) door het aanpassen van het gewenste toerental op het display wijzigen.

Instelling : = "Niet centrifugeren". Alleen het water wordt afgepompt.

U kunt "Niet centrifugeren" selecteren om kreukvorming te vermijden als het wasgoed aan het einde van het programma niet onmiddellijk uit de wasmachine wordt genomen.

Het maximaal instelbare toerental hangt van het model en het gekozen programma af.

Klaar in

Vóór programmastart kunt u het programma-einde (klaar in tijd) in stappen van 0,5 uur (h=uur) tot maximaal 24 h van tevoren instellen.

Hier toe:

1. Willekeurig programma selecteren (behalve **MyTime**).
De programmaduur voor het gekozen programma bijv. **2:30** (uren:minuten) wordt weergegeven.

2. Knop + meerdere keren indrukken tot het gewenste aantal uur verschijnt.

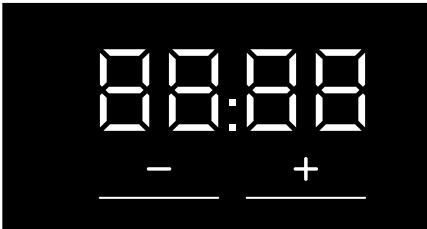

Aanwijzing: Met de knop + worden de instelwaarden verhoogd en met de knop - verlaagd.



3. De knop  kiezen.
Het programma start.
Op het display wordt het gekozen aantal uur, bijv. **8h** weergegeven en afgeteld totdat het programma begint. Dan wordt de programmaduur weergegeven.

Aanwijzing: De programmaduur wordt bij een lopend programma automatisch aangepast. Wijzigingen van de programma-voorinstellingen of extra programma-instellingen leiden ook tot veranderingen in de programmaduur.

Na programmastart (wanneer een klaar in tijd wordt gekozen en het wasprogramma nog niet is gestart) kunt u het voorinstelde aantal uur als volgt wijzigen:

1. De knop  kiezen.
2. Met de toets + of - wordt het aantal uur gewijzigd.
3. De knop  kiezen.

Wash+Dry or Dry

Eerst moet het wasgoed in de trommel gelegd en het wasprogramma gekozen worden. Vervolgens kan de droogfunctie door het indrukken van de knoppen **Wash+Dry** of **Dry** worden geactiveerd. Wassen en drogen zonder onderbrekingsmodus is door het indrukken van **Wash+Dry** beschikbaar. Voor zuivere droogprogramma's zonder wassen **Dry** op het display indrukken.

Aanwijzing: Als een programma (met optionele droogfunctie) wordt gekozen, branden op het display de knoppen **Wash+Dry** en **Dry** met halve helderheid. Na de selectie branden ze dan met maximale helderheid.

Bij programma's die alleen de droogfunctie bevatten, brandt **Wash+Dry** niet op het display.

Na de selectie van **Wash+Dry** resp. **Dry** wordt een van de droogstanden * (**Kastdroog+**)/ (**Kastdroog**)/ (**Strijkdroog**) op het display ingevoerd die indien gewenst kan worden gewijzigd.*.

* Sommige droogprogramma's bieden verschillende droogstanden.

- **☐ (Kastdroog):** voor eenlagig textiel. Kledingstukken kunnen worden opgevouwen of in de kast opgehangen worden.
- **☐+ (Kastdroog+):** voor textiel uit dikke, meerlagige stoffen dat langer moet worden gedroogd. Kledingstukken kunnen worden opgevouwen of in de kast opgehangen worden. Het wasgoed is droger dan bij **☐ (Kastdroog)**.
- **☐ (Strijkdroog):** normaal, eenlaags wasgoed dat na het drogen nog vochtig moet zijn en geschikt is voor strijken of ophangen.

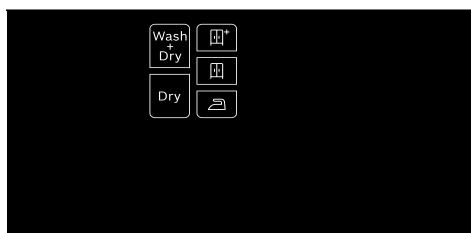

Aanwijzingen

- Om een gelijkmatig droogresultaat te bereiken, het wasgoed vóór het drogen sorteren.
- Bij het drogen de maximale belading niet overschrijden.
- Het maximale centrifugeertoerental van de wasprogramma's met droogstand wordt automatisch geselecteerd om een geschikt droogresultaat te bereiken.

P+ Extra programma-instellingen

Aanwijzing: In het overzicht vindt u mogelijke extra programma-instellingen. Deze verschillen afhankelijk van het model.

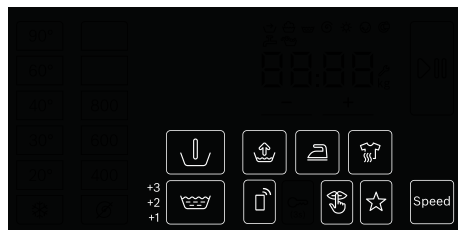

Door de keuze van extra programma-instellingen kunt u het was-/droogproces nog beter aan uw stukken wasgoed aanpassen.

De instellingen kunnen afhankelijk van de programavoortgang geselecteerd resp. gedeselecteerd worden.

De indicatielampjes van de knoppen branden wanneer de instelling actief is.

De instellingen blijven bewaard na uitschakeling van het apparaat.

Speed (toerental)

Wassen/drogen in kortere tijd, waarbij een was-/droogresultaat wordt bereikt dat met de normale capaciteit van het apparaat overeenkomt.

Op **Speed (toerental)** drukken om deze extra programma-instelling te activeren of te deactiveren.

Aanwijzing: Met geactiveerde **Speed (toerental)** extra programma-instelling wordt de maximale belading gereduceerd en voor het droogproces is meer water vereist.

(Voorwas)

Voorwas voor sterk verontreinigd wasgoed.

Op  (**Voorwas**) drukken en activeren of deactiveren.

Aanwijzing: Wasmiddel in doseerreservoir **I** en **II** vullen.

(Extra spoelen)

Mogelijke instellingen:

- +1 **+ 1 spoelbeurt**
- +2 **+ 2 spoelbeurten**
- +3 **+ 3 spoelbeurten**

Extra spoelbeurten bij bijzonder gevoelige huid en/of voor gebieden met zeer zacht water.

Langere programmaduur door extra spoelbeurt.

Het aantal door het programma werkelijk uitgevoerde spoelbeurten hangt van de in de basisinstelling van het programma werkelijk ingestelde aantal af.

(Hygiene Care)

Een innovatieve functie voor de voorbehandeling van droog wasgoed met hete lucht (tot 65 °C) voor extra hygiënische vereisten, gevolgd door een wascyclus met lage temperatuur. Dit dient voor het bereiken van een hygiënisch effect en voor de verzorging van het textiel. Geschikt voor de meeste niet gevoelige textielsoorten.

Aanwijzing: Tijdens dit proces brandt de trommelindicatie ca. 10 minuten lang.

(Antikreuk)

Een speciale modus met verminderd centrifugeergetal en vervolgens losmaken om de kreukvorming te verminderen.

 (**Antikreuk**) aanraken om de functie te activeren of deactiveren.

Aanwijzing: Als  (**Antikreuk**) is geactiveerd, is de restvochtigheid van het wasgoed na het centrifugeren verhoogd.

(Extra water)

Verhoogd waterniveau voor een voorzichtiger behandeling van het wasgoed.

Op  (**Water plus**) drukken en activeren of deactiveren.

☆ (Memory)

Hier kunt u een geselecteerd programma met uw favoriete instellingen opslaan.

Voor het opslaan:

1. Apparaat inschakelen.
2. Programma kiezen.
3. Eventueel de programmavoorinstellingen wijzigen en/of extra programma-instellingen kiezen.
4. Knop ☆ (**Memory**) ca. drie seconden lang ingedrukt houden.

Het programma is opgeslagen wanneer kortstondig alle instellingen knipperen.

Oproepen: na het inschakelen van het apparaat kort op de knop ☆ (**Memory**) drukken.

Terugzetten: knop ☆ (**Memory**) ca. drie seconden lang ingedrukt houden nadat u een nieuw programma en de programma-instellingen hebt gekozen.

(Stiller)

Speciale functie voor de geluidsminimalisatie. De geluidsontwikkeling bij het wassen en drogen wordt gereduceerd en het signaal voor het programma-einde wordt uitgeschakeld.



Aanwijzing: Als de stille modus alleen voor het wassen wordt gekozen, verhoogt de restvochtigheid in het wasgoed een beetje. Het centrifugeerresultaat is mogelijk niet bevredigend. Vóór het ophangen van het wasgoed kunt u het programma **Centrifugeren** kiezen om de vochtigheid verder te reduceren.

(Start op afstand)

Met  (Start op afstand) kunt u het programma voor het starten op afstand via de Home Connect app vrijgeven of de Home Connect-instellingen oproepen.

Apparaat voor start op afstand via de Home Connect app vrijgeven:

Aanwijzing: De apparaatdeur moet gesloten zijn en het apparaat moet met het thuisnetwerk verbonden zijn om starten op afstand te activeren.

-  (Start op afstand) kort aanraken.
Aanwijzing: De start op afstand wordt vanwege veiligheidsredenen onder de volgende omstandigheden gedeactiveerd:
Deur openen,
Stroomuitval,
Na het einde van het programma,
Als u  aan het apparaat aanraakt,
Als u  (Start op afstand) aan het apparaat opnieuw kort aanraakt,
Als u op  drukt om het apparaat uit te schakelen.

Home Connect-instellingen oproepen:

-  (Start op afstand) aanraken en minstens 3 seconden lang ingedrukt houden.

Apparaat bedienen

Apparaat voorbereiden

Het apparaat werd vóór de levering gecontroleerd. Om het resterende water uit de test te verwijderen de eerste wascyclus zonder wasgoed met het programma **Trommel reinigen** laten draaien. → "Vóór de eerste keer wassen" op pagina 20

Aanwijzingen

- Beschadigde apparaten mogen niet in gebruik worden genomen.
- Contact opnemen met de servicedienst!

1. Stekker aansluiten.

Waarschuwing **Levensgevaar door elektrische schok!**

Bij contact met onder spanning staande onderdelen bestaat er levensgevaar.

- De stekker niet uit het stopcontact halen door aan het netsnoer te trekken.
- Stekker alleen met droge handen in het stopcontact steken en eruit trekken.

2. Waterkraan opendraaien.

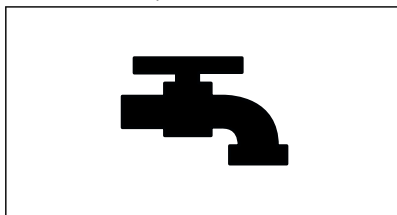

3. Vuldeur openen.

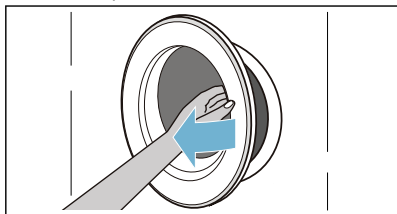

Apparaat inschakelen/ programma kiezen

De knop ① indrukken tot het indicatielampje oplicht. Vervolgens de knop loslaten. Het apparaat is ingeschakeld.

Daarna wordt altijd het in de fabriek ingestelde programma **Katoen** weergegeven (alleen wassen).

U kunt dit programma gebruik of een ander programma kiezen.

Aanwijzing: Als het kinderslot is geactiveerd, moet dit worden gedeactiveerd voordat een programma kan worden ingesteld. → "Kinderslot" op pagina 44

Op het touchdisplay worden de voorinstellingen en de maximale belading voor het geselecteerde programma weergegeven.

Aanpassen van het gekozen programma

Wijzigen van de voorinstellingen

Het is mogelijk om de weergegeven voorinstellingen te gebruiken of het geselecteerde programma aan de wasverzorgingsvereisten aan te passen.
→ Blz. 44

Voorbeeld: **Temperatuur, Centrifugeertoeental, Klaar in tijd**



Om de functies **Wash+Dry** resp. **Dry** en de droogstanden te activeren/deactiveren, de met halve helderheid oplichtende knoppen op het display aanraken.

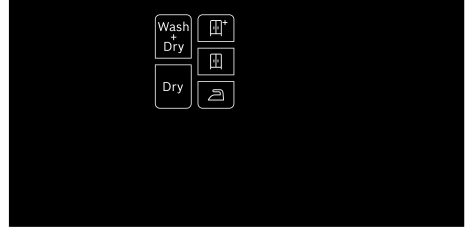

Aanwijzingen

- Opties kunnen al naar gelang de programmavoortgang worden geselecteerd, gedeselecteerd of gewijzigd.
- Knoppen die geselecteerd kunnen worden, branden op het display met halve helderheid en na de activering ervan met maximale helderheid.

Extra programma-instellingen kiezen

De extra programma-instellingen door het aanraken van de op het display met halve helderheid brandende knoppen selecteren. → Blz. 38

Voorbeeld: **Speed, Prewash, Rinse plus...**

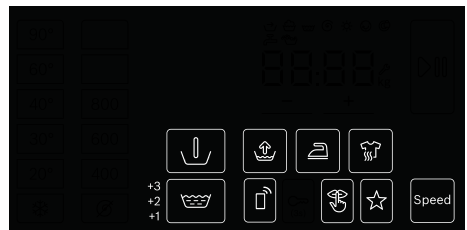

Aanwijzing: De selecteerbare extra functies en extra functies hangen af van het gekozen was-/droogprogramma.
→ Blz. 29

Selectie van extra programma's

U kunt met de Home Connect app extra programma's selecteren.

1. Het apparaat met uw thuisnetwerk en de Home Connect app verbinden.
2. Programma's **Overige programma's** selecteren.

Op het display verschijnt **APP**.

Aanwijzing: U kunt de programma's direct met de Home Connect app selecteren.

3. Het gewenste programma op de Home Connect app selecteren. De instellingen van het gekozen programma worden op het display weergegeven.
4. Eventueel de programma-instellingen wijzigen en de knop  aanraken.

Aanwijzing: U kunt het programma ook met de Home Connect app starten door voordien de knop  (Start op afstand) aan het apparaat in te drukken.

Wasgoed in de trommel doen

De vuldeur openen en wasgoed in de trommel plaatsen. Let er hierbij op dat er geen wasgoed tussen vuldeur en rubberen manchet ingeklemd raakt. De vuldeur sluiten.

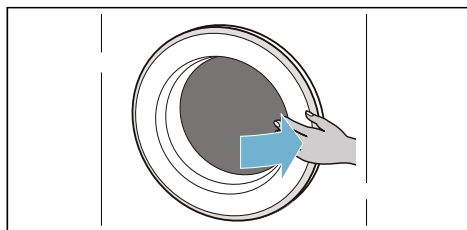
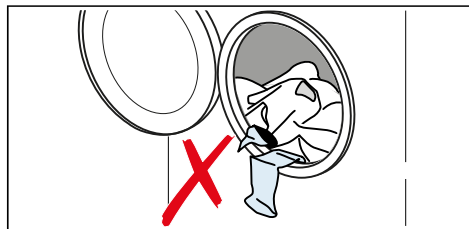

Aanwijzingen

- Voorgesorteerde stukken wasgoed uit elkaar gevouwen erin plaatsen. Grote en kleine stukken wasgoed mengen. Wasgoed met verschillende grootte verdeelt zich beter bij het centrifugeren. Losse stukken wasgoed kunnen tot onbalans leiden.
- De opgegeven maximale belading in acht nemen. Overvulling vermindert het was-/droogresultaat en bevordert de vorming van kreuken.

Vullen met was- en wasverzorgingsmiddel

Attentie!

Schade aan het apparaat

Wasmiddel en producten voor de voorbehandeling van het wasgoed (bijv. vlekkenmiddel, voorwassprays) kunnen de oppervlakken van de wasdroger beschadigen.

Houd deze producten uit de buurt van de oppervlakken van de wasdroger. Neem alle fijne sprayresten en andere resten of druppels met een vochtige doek af.

Doseren

Doseer de was- en verzorgingsmiddelen overeenkomstig:

- de waterhardheid (op te vragen bij uw waterleverancier)
- de instructies van de fabrikant op de verpakking,
- de hoeveelheid wasgoed,
- de mate van verontreiniging.

Vullen van de doseerreservoirs

1. Wasmiddellade uittrekken.

**⚠ Waarschuwing
Oog-/huidirritaties!**

Als de wasmiddelladen tijdens het bedrijf wordt geopend, kan er was- of verzorgingsmiddel uitlopen.

De lade voorzichtig openen.

Als het was- of verzorgingsmiddel met de ogen of de huid in contact komt, grondig spoelen.

Raadpleeg bij per ongeluk inslikken een arts.

2. Vul het wasmiddel en/of verzorgingsproduct.

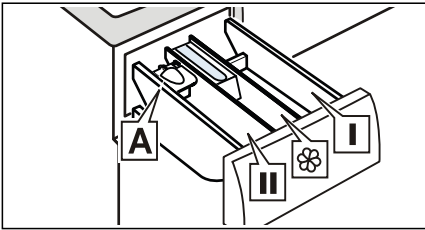

Doseerreservoir **I** Wasmiddel voorbehandeling en desinfectie van kleding. (alleen voor apparaat met voorbehandelings- en desinfectiefunctie)

Doseerreservoir  Wasverzachter, stijfjel. Overschrijd de maximale belading niet.

Doseerreservoir **II** Wasmiddel voor de hoofdwash, waterontharder, bleekmiddel, vlekkenzout.

Doseerreservoir **A*** Voor de dosering van vloeibaar wasmiddel.

*afhankelijk van het model

Aanwijzingen

- Neem bij de dosering van alle wasmiddelen, reinigingshulpmiddelen, onderhoudsproducten en reinigingsmiddelen altijd de aanwijzingen van de fabrikant in acht.

- Verdun dikvloeibare wasverzachter en textielversteviger met een beetje water. Dit voorkomt verstoppingen.
- Wees voorzichtig als u tijdens het gebruik de wasmiddellade opent.

Doseerhulp A* voor vloeibaar wasmiddel

*afhankelijk van het model

Positioneer de doseerhulp A om de correcte hoeveelheid vloeibaar wasmiddel af te meten:

1. Wasmiddellade uittrekken. Inzetstuk naar beneden drukken en de lade er helemaal uithalen.

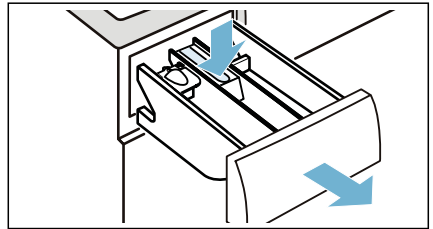

2. Doseerstuk naar voren schuiven, naar beneden klappen en inklikken.

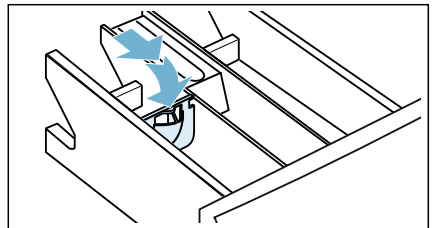

3. Lade weer terugplaatsen.

Aanwijzing: Gebruik de doseerhulp niet bij gelachtige wasmiddelen en waspoeder en bij programma's met voorwas of wanneer klaar in tijd gekozen is.

Bij modellen zonder doseerhulp vult u het vloeibare wasmiddel in een doseerreservoir en legt u deze in de trommel.

Programma starten

De knop  1 - 2 seconden lang ingedrukt houden. Het programma start en het vulvenster van het apparaat wordt vergrendeld.

Op het display wordt  **Klaar in** weergegeven en afgeteld tot het programma begint. Na de start van het programma wordt de programmaduur weergegeven. Bovendien lichten de symbolen voor de programmavoortgang op.

Aanwijzing: Schuimdetectie

Wanneer op het display bovendien het symbool  verschijnt, dan heeft het apparaat te veel schuim tijdens het wasprogramma geconstateerd en daarna automatisch een extra spoelcyclus toegevoegd om het schuim tegen te gaan.



Kinderslot

Het apparaat kan tegen het onbedoeld wijzigen van de ingestelde functies beveiligd worden. Hiervoor het kinderslot activeren.

De knop  (**3s**) ingedrukt houden om het kinderslot te **activeren/deactiveren**.

Activeren van het kinderslot:

Na het starten van het programma de knop  (**3s**) 3 seconden lang ingedrukt houden.

-  (**3s**) brandt: het kinderslot is geactiveerd.
-  (**3s**) knippert: als het programma en de programma-instellingen aangepast worden terwijl het kinderslot geactiveerd is.

Aanwijzing: Bij programma-einde wordt **End** weergegeven. De vuldeur is ontgrendeld.  (**3s**) blijft ingeschakeld om u eraan te herinneren om het kinderslot te deactiveren.

Deactiveren van het kinderslot:



De knop  (**3s**) ingedrukt houden tot de weergave  (**3s**) verdwijnt.

Wasgoed bijvullen/uitnemen

Na de programmastart kan men naar wens was bijvullen of uitnemen (geldt alleen voor wasprogramma's).

De knop  aanraken. Het apparaat controleert of het bijvullen mogelijk is.

Op het display kan het volgende worden weergegeven:

- Het symbool  gaat uit. Bijvullen is mogelijk.
- Het symbool  brandt. Bijvullen is niet mogelijk.

Om het programma voort te zetten de knop  indrukken. Het programma wordt automatisch voortgezet.

Aanwijzingen

- Bij het bijvullen de vuldeur niet gedurende langere tijd open laten staan – er kan water uit het wasgoed lopen.
- Bij een hoge waterstand, een hoge temperatuur of een draaiende trommel blijft de vuldeur om veiligheidsredenen vergrendeld. Bijvullen is dan niet mogelijk.

Programma wijzigen



Wanneer u per ongeluk een verkeerd programma heeft gestart, kunt u het programma als volgt wijzigen:

1. Het sensorveld  aanraken.
2. Een ander programma selecteren.
3. Het sensorveld  opnieuw aanraken. Het nieuwe programma begint van voor af aan.



Aanwijzing: Als het drogen geactiveerd is, moet het apparaat uit en weer ingeschakeld worden om het droogprogramma te wijzigen.

Programma-afbreking

Bij wasprogramma's met hogere temperatuur:

1. Op knop  drukken.
2. Wasgoed afkoelen: **Spoelen** selecteren.
3. Op knop  drukken.



Bij wasprogramma's met lage temperatuur:

1. Op knop  drukken.
2. **Centrifugeren** selecteren.
3. Op knop  drukken.

Bij programma's in het droogproces:

1. Apparaat uitschakelen.
2. Apparaat weer inschakelen.
3. Voor het afkoelen van het wasgoed: **MyTime + Dry** selecteren.
4. Op knop  drukken.

Programma-einde

End brandt op het touchdisplay en de indicaties  en  zijn uitgeschakeld.

Bij de selectie van  wordt na de spoelbeurt alleen het water afgepompt, er vindt geen centrifugeeracyclus plaats.

Aanwijzingen

- Wanneer in het display **Hot** knippert, voordat het droogprogramma is beëindigd, dan is de temperatuur in de trommel hoog. Het programma voor het afkoelen van de trommel wordt uitgevoerd totdat de temperatuur in de trommel is verlaagd.

- Het antikreukproces start na het einde van het droogproces om het kreuken van het wasgoed te voorkomen als het wasgoed niet tijdig uit het apparaat wordt gehaald. Het proces duurt ca. 30 minuten. **PUSH, Lo, and End** worden afwisselend op het touchdisplay weergegeven en het symbool  wordt als statussymbool weergegeven. U kunt een willekeurige plaats van het touchdisplay aanraken om dit proces te beëindigen. De vuldeur wordt dan vrijgegeven en het wasgoed kan worden uitgenomen.

Wasgoed uitnemen/apparaat uitschakelen

1. De knop  indrukken tot het indicatielampje uitgaat, knop loslaten. Het apparaat is uitgeschakeld.
2. Vuldeur openen en wasgoed eruit halen.
3. Waterkraan dichtdraaien.
Aanwijzing: Niet nodig bij modellen met Aqua-Stop.

Aanwijzingen

- Geen wasgoed achterlaten in de trommel. Die kan bij de volgende wasbeurt krimpen of andere stukken wasgoed verkleuren.
- Eventuele ongewenste voorwerpen uit de trommel en de rubbermanchet verwijderen – gevaar van roestvorming.
- Rubbermanchet droogvegen.

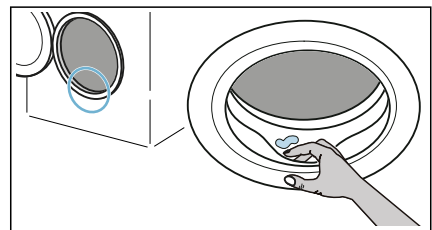

- Vuldeur en wasmiddellade open laten zodat het restwater kan opdrogen.
- Altijd het programma-einde afwachten, omdat anders het apparaat nog vergrendeld kan zijn. Vervolgens het apparaat inschakelen en wachten op de ontgrendeling.



Home Connect

Dit apparaat is voorzien van Wi-Fi en kan via een mobiel eindapparaat op afstand worden bediend.

Via de Home Connect app kunt u met uw mobiele eindapparaat op dit apparaat:

- Programma's instellen en starten.
- Programma-instellingen aanpassen en activeren/deactiveren.
- Programmastatus opvragen.
- Apparaatinstellingen aanpassen en activeren/deactiveren.
- Apparaat uitschakelen.

Voor u de Home Connect functies kunt gebruiken, dient u volgende stappen uit te voeren:

1. Home Connect app op mobiel eindapparaat installeren.
2. Zich in de Home Connect app registreren.
3. Uw apparaat eenmalig automatisch **of** handmatig met het thuisnetwerk verbinden.
4. Apparaat met de Home Connect app verbinden.

Informatie over de app vindt u op onze internetpagina voor Home Connect www.home-connect.com

De Home Connect diensten zijn niet in elk land beschikbaar. De beschikbaarheid van de functie Home Connect is afhankelijk van de beschikbaarheid van de Home Connect diensten in uw land.

Meer informatie hierover vindt u op: www.home-connect.com

Aanwijzingen

- Houd u aan de veiligheidsinstructies in deze gebruiksaanwijzing en zorg ervoor dat deze ook worden nageleefd wanneer u het apparaat bedient via de Home Connect app en daarbij niet thuis bent. Houd u ook aan de aanwijzingen in de Home Connect app.
- Wordt het apparaat bediend, dan kunt u niet tegelijkertijd wijzigingen via de Home Connect app uitvoeren. Aanpassingen op het apparaat worden echter wel in de Home Connect app voor u zichtbaar.



Home Connect-menu oproepen

In het Home Connect-menu kunt u netwerkverbindingen aanmaken en bekijken, netwerkinstellingen resetten, Wi-Fi activeren/deactiveren en bijkomende Home Connect-functies vinden.

1. Apparaat inschakelen.
2. Op  (**Start op afstand**)  drukken en minstens 3 seconden ingedrukt houden.

Op het display verschijnt: **Auto**.

U bevindt zich nu in het Home Connect-menu.

Aanwijzing: Kort op  (**Start op afstand**)  drukken om het Home Connect menu te verlaten.

Verbinden met het thuisnetwerk en de Home Connect app

Verbind uw apparaat eenmalig **automatisch** of **handmatig** met het thuisnetwerk.

Aanwijzingen

- Heeft uw thuisnetwerkrouter een WPS-functie, dan kunt u uw apparaat automatisch met uw thuisnetwerk verbinden.
- Heeft uw thuisnetwerkrouter geen WPS functie, dan moet u het apparaat handmatig met uw thuisnetwerk verbinden.



Vervolgens moet u zich met de Home Connect app verbinden.

Aanwijzing: Om uw apparaat met het thuisnetwerk te verbinden, moet **Wi-Fi** aan het apparaat geactiveerd zijn. Af fabriek is **Wi-Fi** aan het apparaat gedeactiveerd en deze activeert zich automatisch als u uw apparaat met het thuisnetwerk verbindt.

Automatisch verbinden met het thuisnetwerk

Stap 2.1

Controleer of u zich in het Home Connect menu bevindt. → Blz. 46

1. Op  drukken.
Het apparaat probeert nu verbinding te maken met het thuisnetwerk. Op het display knippert .

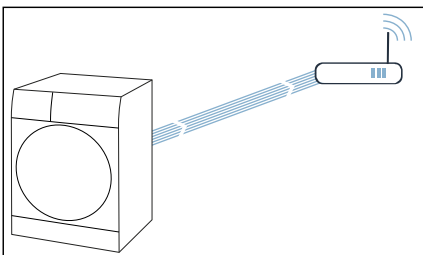

2. WPS-functie binnen de volgende 2 minuten op de router van het thuisnetwerk activeren.

Als het apparaat met succes met het thuisnetwerk is verbonden, verschijnt op het display **Uw huishoudapparaat is in uw thuisnetwerk aangemeld.**  en  branden permanent.

Aanwijzing: Kon er geen verbinding gemaakt worden, controleer dan of uw apparaat zich binnen het bereik van het thuisnetwerk bevindt. Herhaal het automatische verbinden of voer het handmatige verbinden uit.

Handmatig verbinding maken met het thuisnetwerk

Stap 2.2

Controleer of u zich in het Home Connect menu bevindt. → Blz. 46

Controleer of u de Home Connect app hebt geopend en of u bent aangemeld.

1. Programma op stand 2 instellen.

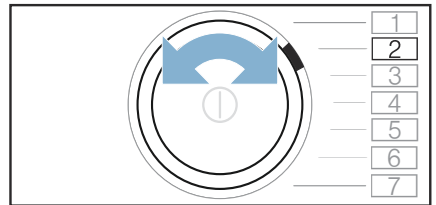

Op het display verschijnt: **SAP** (handmatig verbinden).

2. Op  drukken.
Het apparaat maakt nu een eigen Wi-Fi netwerk met de netwerknaam (SSID) **HomeConnect**.

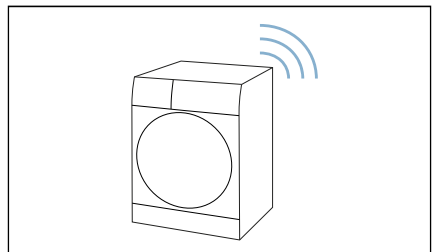

3. Roep op het mobiele eindapparaat de wifi-instellingen op.

- Mobiel eindapparaat met het WLAN-netwerk **HomeConnect** verbinden en WLAN-wachtwoord (Key) **HomeConnect** invoeren.
Uw mobiele eindapparaat verbindt zich nu met het apparaat. De verbindingsprocedure kan tot wel 60 seconden duren.

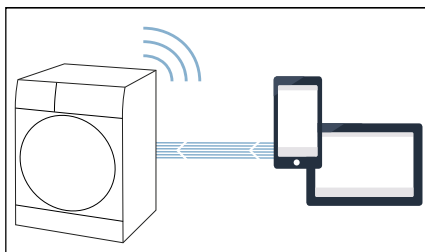

- Na een geslaagde verbinding de Home Connect app op het mobiele eindapparaat openen en de stappen in de app volgen.
- In de Home Connect app de netwerknnaam (SSID) en het wachtwoord (Key) **van uw thuisnetwerk** invoeren.
- Volg de laatste stappen in de Home Connect app om uw apparaat te verbinden.

Als het apparaat met succes met het thuisnetwerk is verbonden, verschijnt op het display **Uw huishoudapparaat is in uw thuisnetwerk aangemeld.** **CON** en  branden permanent.

Aanwijzing: Kon er geen verbinding gemaakt worden, controleer dan of uw apparaat zich binnen het bereik van het thuisnetwerk bevindt. Herhaal het handmatige verbinden met de Home Connect app.

Verbinden met de Home Connect app

Stap 3

Is uw apparaat met het thuisnetwerk verbonden, dan moet u het verbinden met de Home Connect app.

Controleer of u zich in het Home Connect menu bevindt. → Blz. 46

Controleer of u de Home Connect app hebt geopend en of u bent aangemeld.

- Programma op stand 3 instellen.

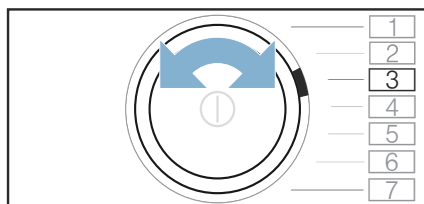

Op het display verschijnt: **APP** (verbinden met app).

- Op  drukken.
Het apparaat probeert zich nu met de Home Connect app te verbinden.
- Zodra uw apparaat in de app wordt weergegeven, volgt u de laatste stappen in de Home Connect app.

Aanwijzing: Kon er geen verbinding gemaakt worden, controleer dan of uw mobiel eindapparaat zich binnen het bereik van het thuisnetwerk bevindt, resp. hiermee verbonden is. Herhaal het verbinden met de Home Connect app.

Wi-Fi activeren of deactiveren

Is uw apparaat al met het thuisnetwerk verbonden, dan kunt u **Wi-Fi** op uw apparaat activeren of deactiveren.

Controleer of u zich in het Home Connect menu bevindt. → Blz. 46

1. Programma op stand 4 instellen.

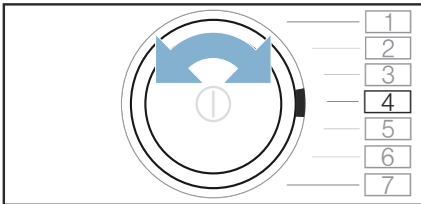

Op het display verschijnt: **on** (Wi-Fi).

2. Op **↵** drukken.

Verschijnt op het display **on**, dan is de Wi-Fi-functie aan het apparaat geactiveerd. Verschijnt op het display **off**, dan is de Wi-Fi-functie aan het apparaat gedeactiveerd.

Aanwijzingen

- Als u uw apparaat met het thuisnetwerk verbindt, wordt Wi-Fi automatisch geactiveerd.
- Als Wi-Fi is geactiveerd, dan schakelt het apparaat niet automatisch uit.
- Als Wi-Fi aan het apparaat is uitgeschakeld, is noch de start op afstand, noch de afstandsbediening van het apparaat via de Home Connect app mogelijk.
- Als Wi-Fi wordt uitgeschakeld en uw apparaat voordien met uw thuisnetwerk was verbonden, wordt de verbinding bij het herinschakelen van Wi-Fi automatisch opnieuw hersteld.
- Als u deze functie activeert, verhoogt het energieverbruik in vergelijking met de in de verbruikswaardentabel aangegeven waarden.

Netwerkinstellingen resetten

U kunt alle netwerkinstellingen resetten.

Controleer of u zich in het Home Connect menu bevindt. → Blz. 46

1. Programma op stand 5 instellen.

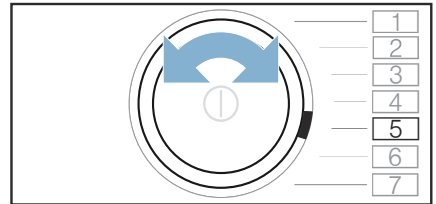

Op het display verschijnt: **RES** (netwerkinstellingen resetten).

2. Op **↵** drukken.

Op het display verschijnt: **YES**.

3. Op **↵** drukken.

Aanwijzing: Wilt u uw apparaat weer via de Home Connect app gebruiken, dan moet u het opnieuw met het thuisnetwerk en de Home Connect app verbinden.

Software-update

U kunt de Home Connect software op uw apparaat updaten. Zodra een nieuwe software-update beschikbaar is, verschijnt een aanwijzing op het display: **UPD**

Installeer de update direct via de **aanwijzing op het display** of als volgt **handmatig**:

Controleer of u zich in het Home Connect menu bevindt. → Blz. 46

1. Programma op stand 6 instellen.

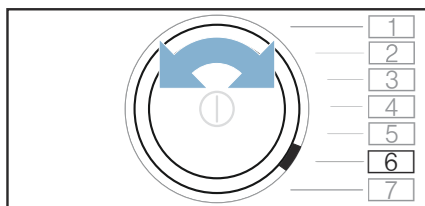

Op het display verschijnt: **UPd** (software-update). **▷|||** knippert als een software-update beschikbaar is.

2. Op **▷|||** drukken.

Op het display verschijnt: **YES**.

3. **▷|||** indrukken.

Aanwijzing: Het actualiseren van de software kan meerdere minuten duren. Schakel het apparaat tijdens de update niet uit.

Aanwijzing over gegevensbeveiliging

Wanneer het apparaat voor de eerste keer wordt verbonden met een WLAN-netwerk dat op het internet is aangesloten, geeft het de volgende gegevenscategorieën door aan de Home Connect server (eerste registratie):

- Eenduidige identificatie van het apparaat (bestaande uit apparaatsleutels en het MAC-adres van de ingebouwde Wi-Fi communicatiemodule).
- Veiligheidscertificaat van de Wi-Fi communicatiemodule (voor de informatietechnische beveiliging van de verbinding).
- De actuele software- en hardwareversie van uw huishoudelijke apparaat.
- Status van een eventuele eerdere reset naar de fabrieksinstellingen.

Bij de eerste registratie wordt het gebruik van de Home Connect functionaliteiten voorbereid. Deze registratie dient pas te worden uitgevoerd op het moment dat u voor het eerst van de Home Connect functionaliteiten gebruik wilt maken.

Aanwijzing: Houd er rekening mee dat de Home Connect functionaliteiten alleen kunnen worden gebruikt in verbinding met de Home Connect app. Informatie over de gegevensbeveiliging kan in de Home Connect app worden opgevraagd.

Conformiteitsverklaring

Hierbij verklaart Robert Bosch Hausgeräte GmbH dat het apparaat met Home Connect functionaliteit voldoet aan de fundamentele vereisten en de overige toepasselijke bepalingen van de richtlijn 2014/53/EU.

Een uitvoerige RED conformiteitsverklaring vindt u op het internet onder www.bosch-home.com op de productpagina van uw apparaat bij de aanvullende documenten.



2,4 GHz band: 100 mW max.
5 GHz band: 100 mW max.

	BE	BG	CZ	DK	DE
	EE	IE	EL	ES	FR
	HR	IT	CY	LV	LT
	LU	HU	MT	NL	AT
	PL	PT	RO	SI	SK
	FI	SE	UK	NO	CH
	TR				

5 GHz WLAN (Wi-Fi): alleen voor het gebruik binnenshuis

Apparaatinstellingen

Automatisch uitschakelen

Als het apparaat ca. 5 minuten lang niet wordt bediend (afhankelijk van het waterniveau in het apparaat), wordt het vóór het starten van het programma en na het einde van het programma automatisch uitgeschakeld. De aan-uitknop ① opnieuw indrukken om het apparaat in te schakelen.

Aanwijzing: Als Wi-Fi aan het apparaat is ingeschakeld en als deze zich in de energiespaarmodus bevindt, wordt het apparaat automatisch uitgeschakeld.

Basisinstellingen

Om toegang tot de basisinstellingen te verkrijgen, de knop  (**Stiller**) ca. 3 seconden lang ingedrukt houden. Op het bedieningspaneel wordt het volgende weergegeven:

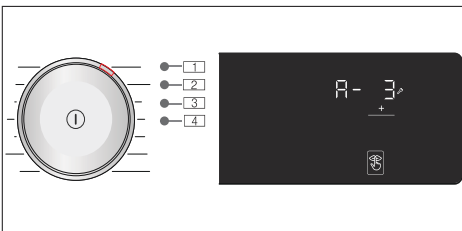

U kunt volgende basisinstellingen wijzigen:

- Volume van het eindsignaal.
- Volume van de knoppen.
- Helderheid van het touchdisplay.
- Aanwijssignaal Trommel reinigen in-/uitschakelen.

Signaal einde

U kunt positie **1** selecteren en de knop + gebruiken om het volume van het signaal einde in te stellen, bijv. **A- 3**.

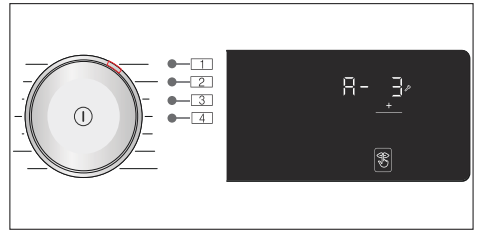

Selecteerbare instelwaarden:

- 0 uit
- 1 stil
- 2 gemiddeld
- 3 luid
- 4 zeer luid

Knopsignaal

U kunt positie **2** selecteren en de knop + gebruiken om het volume van het knopsignaal in te stellen, bijv. **b- 3**.

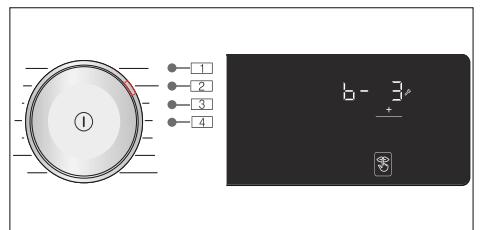

Selecteerbare instelwaarden:

- 0 uit
- 1 stil
- 2 gemiddeld
- 3 luid
- 4 zeer luid

Helderheid

Selecteerbare instelwaarden: 1 - 4

U kunt positie **3** selecteren en de knop + gebruiken om de helderheid van het touchdisplay aan te passen, bijv. [- 3].

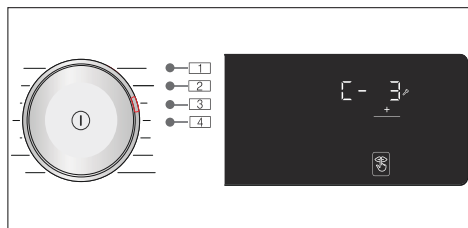

Selecteerbare instelwaarden:

- 1 minder licht
- 2 normaal licht
- 3 licht
- 4 zeer licht

Instructiesignaal trommelverzorging in-/uitschakelen

U kunt positie **4** selecteren en de knop + gebruiken om het **Trommel reinigen** informatiesignaal in of uit te schakelen, bijv. [- 4].

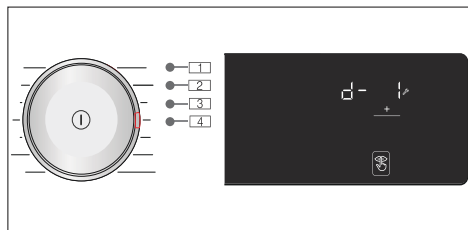

Selecteerbare instelwaarden:

- 0 uit
- 1 aan

Sensoren

Onbalanscontrolesysteem

Het automatische onbalanscontrolesysteem herkent onbalans en zorgt door meermaals aanloopcentrifugeren voor een gelijkmatige verdeling van het wasgoed.

Bij een heel ongunstige verdeling van het wasgoed wordt om veiligheidsredenen het toerental verlaagd of niet gecentrifugeerd.

Aanwijzing: Kleine en grote stukken wasgoed in de trommel doen.

Reinigen en onderhouden

⚠ Waarschuwing Levensgevaar!

Bij contact met onder spanning staande onderdelen bestaat er gevaar voor elektrische schokken.

De knop ① indrukken en de stekker uit het stopcontact trekken.

⚠ Attentie! Gevaar door brand en explosie!

Door oplosmiddelhoudende reinigingsmiddelen zoals wasbenzine kunnen giftige dampen ontstaan.

Gebruik geen oplosmiddelhoudende reinigingsmiddelen.

⚠ Attentie! Het apparaat kan beschadigd worden!

Oplosmiddelhoudende reinigingsmiddelen, zoals bijv. wasbenzine, kunnen oppervlakken en onderdelen van het apparaat aantasten.

Gebruik geen oplosmiddelhoudende reinigingsmiddelen.

Machinebehuizing/bedieningspaneel

- Verwijder direct wasmiddel- en reinigingsresten.
- Neem de behuizing en het bedieningspaneel af met een zachte, vochtige doek.
- Gebruik geen schurende doekjes, schuursponsjes of reinigingsmiddelen (RVS-reiniger).
- Niet met een waterstraal reinigen.

Wastrommel

Waarschuwing **Letselgevaar/materiële schade en schade aan het apparaat!**

Het permanent wassen op lage temperaturen en een ontbrekende beluchting van het apparaat kunnen de trommel beschadigen en kunnen letsels veroorzaken.

Regelmatig een programma voor de reiniging van de trommel uitvoeren of met temperaturen van minstens 60°C wassen.

Het apparaat na elk gebruik bij een geopende deur en wasmiddellade laten drogen.

Gebruik een chloorvrij reinigingsmiddel, geen staalwol.

Bij geurvorming in de wasmachine of om de trommel te reinigen het programma **Trommel reinigen 90°C** zonder wasgoed uitvoeren.

Ontkalken

Bij een correcte dosering van het wasmiddel is ontkalken niet nodig. Indien toch: te werk gaan volgens de aanwijzingen van de fabrikant van het ontkalkingsmiddel. Geschikte ontkalkingsmiddelen zijn verkrijgbaar via onze website of via de klantenservice.

Wasmiddellade en de behuizing ervan

Als in het apparaat resten wasmiddel of wasverzachter aanwezig zijn:

1. Wasmiddellade uittrekken. Inzetstuk naar beneden drukken en de lade er helemaal uithalen.

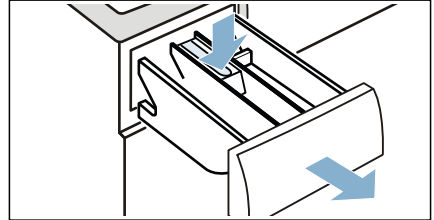

2. Inzetstuk eruit halen: met de vinger het inzetstuk van onder naar boven drukken.

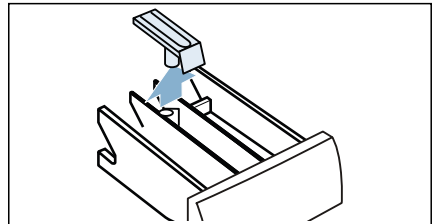

3. Inspoellade en inzetstuk met water en een borstel reinigen en afdrogen. Ook de behuizing van binnen reinigen.

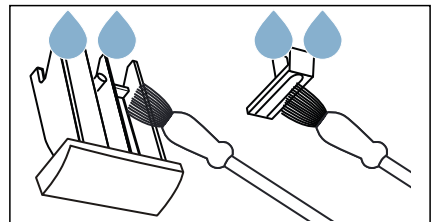

nl Reinigen en onderhouden

4. Inzetstuk plaatsen en vastklikken (cilinder op geleidestift steken).

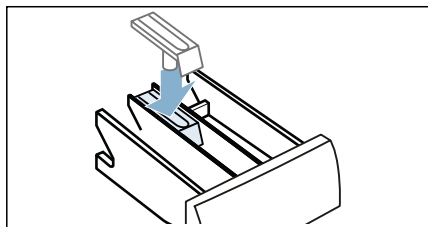

5. Wasmiddellade erin schuiven.

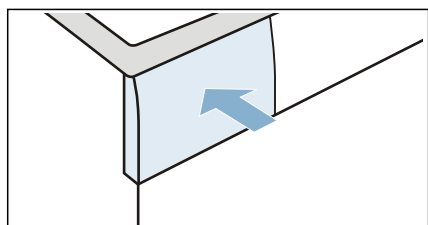

Aanwijzing: Laat de wasmiddellade open zodat het resterende vocht kan opdrogen.

Afvoerpomp is geblokkeerd

Aanwijzing: De waterkraan dichtdraaien, zodat er geen water meer toestroomt dat via de afvoerpomp afgevoerd moet worden.

Waarschuwing

Kans op brandwonden!

Zeepsop wordt heet bij het wassen op hoge temperaturen. Door contact met heet zeepsop kunnen brandwonden ontstaan.

Laat het zeepsop eerst afkoelen.

1. Apparaat uitschakelen. Stekker uit het stopcontact halen.
2. Onderhoudsklep openen.

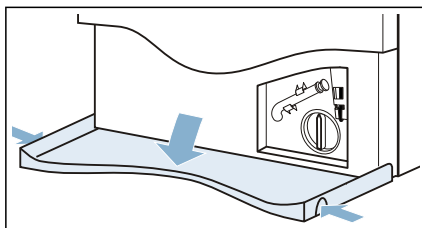

3. Aftapslang uit de houder halen. Stopje verwijderen, zeepsop in een geschikte opvangbak laten stromen. Stopje erin drukken en aftapslang in de houder plaatsen.

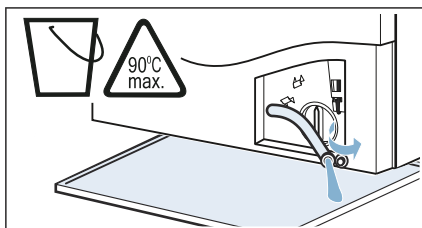

4. Pompdeksel voorzichtig losschroeven, er kan restwater uit lopen. Binnenruimte, schroefdraad van het pompdeksel en pomphuis reinigen. De waaier van de pomp moet gedraaid kunnen worden.

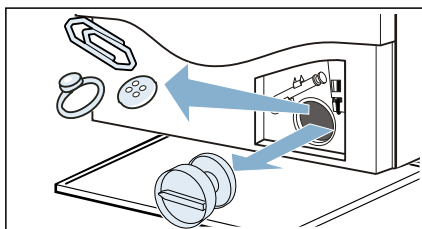

5. Pompdeksel weer plaatsen en vastschroeven. Greep moet verticaal staan.

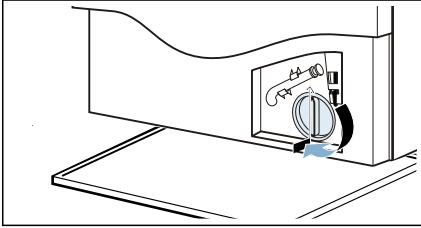

6. Onderhoudsklep sluiten.

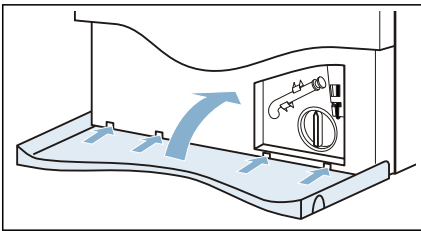

Aanwijzing: Om te voorkomen dat er bij de volgende wasbeurt wasmiddel ongebruikt in de afvoer loopt: 1 liter water in doseerreservoir **II** gieten en het programma **Afpompen** starten.

Afvoerslang aan de sifon verstopt

1. Druk op de knop ①. Stekker uit het stopcontact trekken.
2. Slangenklems losmaken. Afvoerslang voorzichtig aftrekken, er kan resterend water uit lopen.
3. Afvoerslang en aansluitstuk op de sifon schoonmaken.

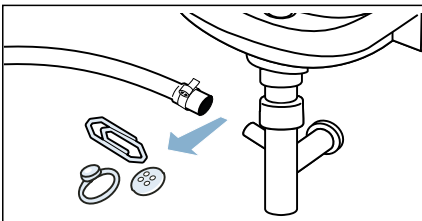

4. Afvoerslang weer erop steken en de aansluiting met een slangklem vastzetten.

Zeef aan de watertoevoer verstopt

De waterdruk in de toevoerslang verminderen:

1. De waterkraan sluiten.
2. Het programma **Katoen** selecteren (de instelling **Speed (Toerental)** actief).
3. De toets **▷|||** selecteren. Het programma ca. 40 seconden lang laten draaien.
4. De knop ① indrukken.
5. De stekker uit het stopcontact trekken.

De filters reinigen:

1. De slang aan de achterzijde van het apparaat losmaken.

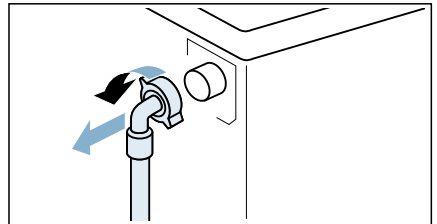

2. Het filter met een tang verwijderen.

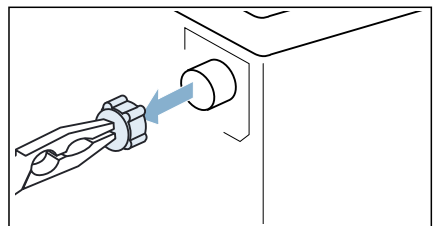

3. Het filter met een kleine borstel of een penseel reinigen.

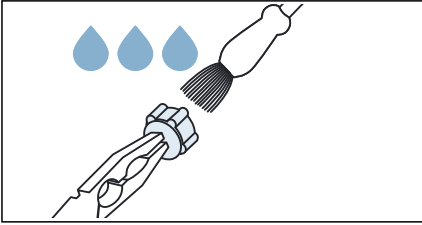

4. De slang aansluiten en op lekdichtheid controleren.

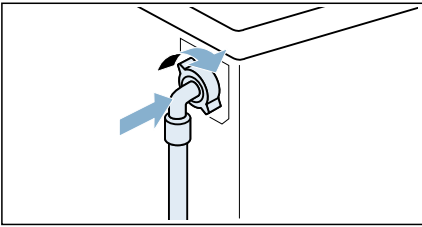

? Storingen en oplossingen

Noodontgrendeling

Bijv. bij een stroomuitval of een stroomonderbreking

Het programma loopt verder als er weer stroom is.

Als het wasgoed toch uit de trommel gehaald moet worden, dan kan de vuldeur van het apparaat geopend worden zoals hierna beschreven:

⚠ Waarschuwing

Kans op brandwonden!

Bij het wassen met hoge temperaturen kunnen er bij aanraking met heet sop en wasgoed brandwonden ontstaan. Eventueel eerst laten afkoelen.

⚠ Waarschuwing Letselgevaar!

Wanneer u met uw handen in de draaiende trommel komt, kunnen deze letsel oplopen.

Niet met uw handen in de draaiende trommel komen.

Wacht tot de trommel niet meer draait.

⚠ Attentie! Waterschade!

Wegstromend water kan tot waterschade leiden.

De vuldeur niet openen zolang er water achter het glas te zien is.

1. Druk op de knop ①. Stekker uit het stopcontact trekken.
2. Onderhoudsklep openen.

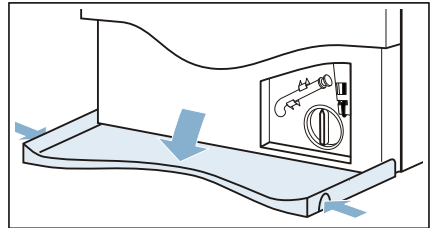





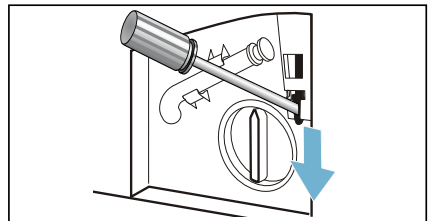

3. Zeepsop laten weglopen. → Blz. 54
4. Noodontgrendeling met een tang of iets dergelijks naar onderen trekken en loslaten.

Hierna kan de vuldeur geopend worden.









Aanwijzingen op het display

Display	Oorzaak/oplossing
	<ul style="list-style-type: none"> ■ Knippert snel + geluidssignaal: de deur werd bij een te hoog waterpeil geopend. De vuldeur sluiten en het programma met de toets  voortzetten of het programma Centrifugeren selecteren. ■ Knippert langzaam: deurvergrendelingstemperatuur te hoog om de vuldeur te openen. Ca. 30 seconden wachten tot de deurvergrendeling is afgekoeld.
Hot	De vuldeur kan na het droogprogramma niet worden geopend vanwege de hoge temperatuur. Het afkoelproces duurt totdat de indicatie dooft en de vuldeur geopend kan worden.
	<ul style="list-style-type: none"> ■ Knippert (geen watertoevoer): waterkraan opengedraaid? Filter in de watertoevoer verstopt? → <i>"Zeef aan de watertoevoer verstopt" op pagina 55</i> Is de toevoerslang geknikt of ingeklemd? ■ Brandt (geringe waterdruk): dient alleen ter informatie. Dit heeft geen invloed op de programmavoortgang. De programmaduur wordt verlengd.
E:36 afwisselend met -10	<ul style="list-style-type: none"> ■ Afvoerbuis of waterafvoerslang verstopt. De afvoerbuis en de waterafvoerslang reinigen. ■ De afvoerbuis of de waterafvoerslang is geknikt of ingeklemd. Ervoor zorgen dat de afvoerbuis en de waterafvoerslang niet geknikt of ingeklemd worden. ■ De afvoerpomp is verstopt. → <i>"Afvoerpomp is geblokkeerd" op pagina 54</i> ■ De afvoerslang aan de sifon is verstopt. → <i>"Afvoerslang aan de sifon verstopt" op pagina 55</i> ■ De waterafvoerslang is te hoog aangesloten. De waterafvoerslang op maximaal 1 meter hoogte installeren. → <i>"Lengte van de slangen en netsnoeren" op pagina 16</i>
E:35 afwisselend met -10 (geschikt voor speciale modellen)	Er bevindt zich water in de bodembak. Het apparaat lekt. De waterkraan sluiten. Neem contact op met de servicedienst.
H:95 afwisselend met End na programmadoorloop	Tijdens de droogfase werd er geen water herkend. Slecht droogresultaat mogelijk. → <i>"Zeef aan de watertoevoer verstopt" op pagina 55</i>
H:32 afwisselend met End na programmadoorloop	Het onbalansherkenningsstelsel heeft het centrifugeren afgebroken wegens ongelijkmatige verdeling van het wasgoed. Kleine en grote stukken wasgoed gelijkmatig verdelen over de trommel.
 (3s) brandt	Het kinderslot is geactiveerd. Deactiveren.
 brandt	Er werd te veel schuim herkend. Er werd een extra wascyclus geactiveerd. Bij de volgende wascyclus met dezelfde belading minder wasmiddel toevoegen.

Display	Oorzaak/oplossing
Het indicatielampje van het programma Trommel reinigen knippert.	Het programma Trommel reinigen 90°C voor de reiniging en verzorging van de trommel en de kuip uitvoeren. Aanwijzingen <ul style="list-style-type: none"> ■ Het programma zonder wasgoed uitvoeren. ■ Gebruik een poederwasmiddel of een bleekmiddelhoudend wasmiddel. Ter voorkoming van schuimvorming slechts de helft van de door de wasmiddelproducent aanbevolen hoeveelheid wasmiddel gebruiken. Gebruik geen wol- of fijnwasmiddel. ■ Het aanwijssignaal Trommel reinigen wordt in-/uitschakeld. → "Instructiesignaal trommelverzorging in-/uitschakelen" op pagina 52
	Brandt: Wi-Fi is ingeschakeld en het apparaat is met het thuisnetwerk verbonden. Knippert: het apparaat probeert om een verbinding met het thuisnetwerk op te bouwen. Uit: Wi-Fi is uitgeschakeld en het apparaat is van het thuisnetwerk losgekoppeld.
Overige indicaties	Het apparaat uitschakelen, vijf seconden wachten en vervolgens het apparaat weer inschakelen. Als de indicatie opnieuw verschijnt, met de klantenservice contact opnemen.

Fouten en maatregelen voor het verhelpen ervan

Storingen	Oorzaak/oplossing
Er lekt water.	<ul style="list-style-type: none"> ■ De afvoerslang correct bevestigen of vervangen. ■ De schroefverbinding aan de toevoerslang aantrekken.
Geen watertoevoer. Er wordt geen wasmiddel ingespoeld.	<ul style="list-style-type: none"> ■ Werd het programma gestart? ■ Is de waterkraan geopend? ■ Is het filter in de watertoevoer verstopt? → "Zeef aan de watertoevoer verstopt" op pagina 55 ■ Is de toevoerslang geknikt of ingeklemd?
Er werd verkeerd wasmiddel of verkeerde wasverzachter in het (de) doseerreservoir(s) gedaan.	Doseerreservoir: <ol style="list-style-type: none"> 1. Leegmaken en reinigen. 2. Opnieuw vullen.
Het wasmiddel of de wasverzachter in de doseerreservoirs is ingedikt.	De doseerreservoirs schoonmaken en opnieuw vullen.
De vuldeur kan niet geopend worden.	<ul style="list-style-type: none"> ■ De temperatuur in de trommel is te hoog om de vuldeur te openen. ■ De veiligheidsfunctie is geactiveerd. Het programma stoppen? ■ Het waterpeil in de trommel is te hoog. ■ Is het openen van de vuldeur alleen via de noodontgrendeling mogelijk? → "Noodontgrendeling" op pagina 56

Storingen	Oorzaak/oplossing
Het programma start niet.	<ul style="list-style-type: none"> ■ Werd de knop  aangeraakt of de tijd  (Klaar in) geselecteerd? ■ Is de vuldeur gesloten? ■ Is het kinderslot geactiveerd? Het kinderslot deactiveren. ■ Is de dealermodus geactiveerd? Als na het in- of uitschakelen van het apparaat 5 seconden lang Shop wordt weergegeven, dan bevindt het apparaat zich in de dealermodus. De dealermodus als volgt uitschakelen: <ol style="list-style-type: none"> 1. Het apparaat uit- en weer inschakelen. 2. Wachten tot op het display de melding Shop verdwijnt. 3.  aanraken minstens 5 seconden lang ingedrukt houden. <p>Het apparaat schakelt automatisch uit. Het apparaat kan nu zoals gebruikelijk worden gebruikt.</p>
Na het starten van het programma draait de trommel, maar er loopt geen water in.	<p>Geen fout – bij sommige programma's vindt na het starten van het programma een specifieke beladingsherkenning en -weging plaats om de optimale waterhoeveelheid voor het wassen te bepalen. Vervolgens loopt er water in de trommel.</p>
Het waswater wordt niet afgepompt.	<ul style="list-style-type: none"> ■ Afvoerbuis of waterafvoerslang verstopt. De afvoerbuis en/of de waterafvoerslang reinigen. ■ De afvoerbuis of de waterafvoerslang is geknikt of ingeklemd. Ervoor zorgen dat de afvoerbuis en de waterafvoerslang niet geknikt of ingeklemd worden. ■ De afvoerpomp is verstopt. → "Afvoerpomp is geblokkeerd" op pagina 54 ■ De afvoerslang aan de sifon is verstopt. → "Afvoerslang aan de sifon verstopt" op pagina 55 ■ --- is geactiveerd (afhankelijk van de module). Het programma door het selecteren van Centrifugeren of Afpompen en het indrukken van  voortzetten. ■ De waterafvoerslang is te hoog aangesloten. De waterafvoerslang op maximaal 1 meter hoogte installeren. → "Lengte van de slangen en netsnoeren" op pagina 16
In de trommel is er geen water zichtbaar.	<p>Geen fout - het water bevindt zich onder het zichtbare bereik.</p>
<p>Het centrifugeerresultaat is niet bevredigend.</p> <p>Het wasgoed is te nat of te vochtig.</p>	<ul style="list-style-type: none"> ■ Geen fout - het onbalansherkenningssysteem heeft het centrifugeren afgebroken wegens ongelijkmatige verdeling van het wasgoed. Kleine en grote stukken wasgoed gelijkmatig verdelen over de trommel. ■ Is de instelling van het extra programma  (Antikreuk) geselecteerd (afhankelijk van het model)? ■ Is de instelling van het extra programma  (Stiller) of het programma Stiller geselecteerd (afhankelijk van het model)? ■ Is het geselecteerde centrifugeertoerental te laag?
Er wordt meermaals gecentrifugeerd.	<p>Geen fout – het onbalansherkenningssysteem compenseert een onbalans.</p>

Storingen	Oorzaak/oplossing
Restwater in het doseerreservoir voor verzorgingsmiddel.	<ul style="list-style-type: none"> ■ Geen fout – de werking van het verzorgingsmiddel wordt hierdoor niet belemmerd. ■ Eventueel het inzetstuk eruit nemen. De wasmiddellade reinigen en opnieuw erin zetten.
Het compartiment ☒ werd niet compleet uitgespoeld.	Het inzetstuk eruit nemen. De wasmiddellade reinigen en opnieuw erin zetten.
Het programma duurt langer dan gebruikelijk.	<ul style="list-style-type: none"> ■ Geen fout – het onbalansherkenningssysteem compenseert een onbalans door het meermaals verdelen van het wasgoed. ■ Geen fout – de schuimherkenning is geactiveerd. – Een spoelbeurt werd ingeschakeld.
De programmaduur verandert tijdens de was-/droogcyclus.	Geen fout – het programmaverloop wordt voor het betreffende was-/droogproces geoptimaliseerd. Dit kan tot een wijziging van de op het touchdisplay weergegeven programmaduur leiden.
Uit de wasmiddellade kan schuim naar buiten komen.	<p>Teveel wasmiddel gebruikt?</p> <p>Een eetlepel wasverzachter met ½ l water vermengen en in het doseerreservoir II gieten. (Niet bij outdoor-, sportswear- en met dons gevuld textiel!)</p> <p>De wasmiddeldosering bij de volgende wasbeurt verlagen.</p> <p>In de handel verkrijgbare wasmiddelen gebruiken die weinig schuim vormen. Voor de machine geschikte verzorgingsmiddelen gebruiken.</p>
Herhaaldelijke sterke schuimvorming.	<p>Teveel wasmiddel gebruikt?</p> <p>Bij de volgende wascyclus met dezelfde belading minder wasmiddel doseren.</p> <p>In de handel verkrijgbare wasmiddelen gebruiken die weinig schuim vormen. Voor de machine geschikte verzorgingsmiddelen gebruiken.</p>
Geurtjes, vlekvorming in het apparaat.	<p>Het programma Trommel reinigen 90°C zonder wasgoed uitvoeren.</p> <p>Gebruik een poederwasmiddel of een bleekmiddelhoudend wasmiddel.</p> <p>Aanwijzing: Ter voorkoming van schuimvorming slechts de helft van de door de wasmiddelproducent aanbevolen hoeveelheid wasmiddel gebruiken. Geen wol- of fijnwasmiddel gebruiken.</p>
Er wordt geen verbinding met het thuisnetwerk tot stand gebracht.	<ul style="list-style-type: none"> ■ Wi-Fi is uitgeschakeld. Wi-Fi inschakelen om een verbinding met het thuisnetwerk op te bouwen. Op het display moet  worden weergegeven. ■ Wi-Fi is ingeschakeld, maar er kan geen verbinding met het thuisnetwerk tot stand worden gebracht. Controleren of het thuisnetwerk beschikbaar is of opnieuw proberen om een verbinding met het thuisnetwerk tot stand te brengen.

Storingen	Oorzaak/oplossing
Home Connect werkt niet.	<ul style="list-style-type: none"> ■ Op www.home-connect.com zijn Home Connect-probleemoplossingen te vinden. ■ De beschikbaarheid van de Home Connect-functies hangt van de beschikbaarheid van de Home Connect-services (bijv. ter beschikking stellen van de app) in het betreffende land af. De Home Connect-services zijn niet in elk land beschikbaar. Meer informatie is op www.home-connect.com te vinden.
Luide geluiden, trillingen en "verplaatsen" van het apparaat tijdens het centrifugeren.	<ul style="list-style-type: none"> ■ Is het apparaat gesteld? → "<i>Stellen</i>" op pagina 19 ■ Zijn de voetjes vastgezet? De voetjes vastzetten. ■ Werden de transportbeveiligingen verwijderd? → "<i>Transportbeveiligingen verwijderen</i>" op pagina 15
De indicatielampjes van het touchdisplay functioneren tijdens het gebruik van het apparaat niet.	<ul style="list-style-type: none"> ■ Is er een stroomuitval? ■ Zijn de zekeringen van de veiligheidsschakelaars uitgevallen of doorgebrand? De zekeringen terugzetten/vervangen. ■ Als de storing meermaals optreedt, contact opnemen met de servicedienst.
Op het wasgoed bevinden zich wasmiddelresten.	<ul style="list-style-type: none"> ■ Sommige fosfaatvrije wasmiddelen bevatten in water onoplosbare resten. ■ Spelen kiezen of het wasgoed na het wassen uitborstelen.
Centrifugeren tijdens de droogfase.	Een innovatief proces met de benaming thermocentrifugeren verlaagt het energieverbruik tijdens de droogfase. Dit is bewust zo geconcipeerd. Tot aan het programma-einde wachten.
Op het wasgoed bevinden zich pluizen.	Het programma Trommel reinigen * (koud) zonder wasgoed en wasmiddel uitvoeren om pluizen te verwijderen die zich tijdens de vorige droogcyclus in de trommel hebben verzameld.
Waterinloopgeluid tijdens de droogfase.	De wasdroger gebruikt de watercondensatietechnologie. Voor het drogen van het wasgoed is permanent water nodig. De waterkraan moet daarom tot aan het einde van de droogfase zijn opengedraaid.
Langere droogduur.	<ul style="list-style-type: none"> ■ Het programma Trommel reinigen * (koud) uitvoeren om pluizen te verwijderen die zich tijdens de droogfase in de trommel hebben verzameld. ■ Als de omgevingstemperatuur meer dan 30 °C bedraagt, kan de droogtijd verlengen. ■ Door een ontoereikende luchtcirculatie in de ruimte kan de droogtijd verlengen. De ruimte ventileren.
Het droogprogramma start niet.	<ul style="list-style-type: none"> ■ Werd het instelling extra droogprogramma niet geselecteerd? ■ Werd de vuldeur niet correct gesloten?
Kreukvorming.	<ul style="list-style-type: none"> ■ Er ontstaan kreuken als de maximale belading werd overschreden of als het foute programma voor het soort textiel werd gekozen. Alle vereiste informatie is in de programma-overzichtstabel te vinden. ■ De kleding meteen na het drogen verwijderen. Door kleding in de trommel te laten liggen, kunnen er kreuken ontstaan.

Storingen	Oorzaak/oplossing
<p>Het droogresultaat is niet bevredigend (het wasgoed is niet droog genoeg).</p>	<ul style="list-style-type: none"> ■ Na het einde van het programma voelt het warme wasgoed vochtiger aan dan het werkelijk is. Het wasgoed uitspreiden en laten afkoelen. ■ De omgevingstemperatuur is te hoog (meer dan 30 °C) of de ventilatie van de ruimte waarin de wasdroger zich bevindt, is onvoldoende. ■ Het wasgoed werd vóór het drogen niet voldoende gecentrifugeerd. Altijd het maximaal mogelijke centrifugetoerental voor het betreffende wasprogramma instellen. ■ De wasdroger is overladen. De adviezen voor de maximale belading in de programmatabel en op de beladingsindicatie in acht nemen. De wasdroger niet overladen. De maximale belading voor de droogfase is kleiner dan de maximale belading voor de wascyclus. De wasdroger na het wassen zodanig ontladen dat de maximale belading voor de droogfase niet wordt overschreden en het wasgoed over twee droogcycli verdelen. ■ De voedingsspanning is te laag (onder 200 V). Voor een geschikte stroomvoorziening zorgen. ■ De waterdruk is te laag. Overeenkomstig het watercondensatieprincipe leidt een lage waterdruk ertoe dat de verdampte stoom niet correct en volledig condenseert. ■ De waterkraan is tijdens het droogproces gesloten. Het gebruik van de watercondensatietechnologie voor het drogen maakt het vereist dat de waterkraan tijdens het droogproces geopend blijft. Anders kan geen correct droogproces worden gegarandeerd. ■ Dik, meerlagig textiel of textiel met dikke vullingen droogt weliswaar gemakkelijk aan het oppervlak, maar minder goed binnenin. Dit compensatieproces kan enige tijd duren. Voor dit soort textiel de droogmodus * (Kastdroog+) of MyTime in combinatie met Dry selecteren.
<p>Als een storing niet zelf kan worden verholpen (na het uitschakelen van het apparaat en het daaropvolgend herinschakelen) of als een reparatie vereist is:</p>	
<ul style="list-style-type: none"> ■ Het apparaat uitschakelen en de stekker uit het stopcontact trekken. ■ De waterkraan sluiten en contact opnemen met de servicedienst. 	



Servicedienst

Als u vragen hebt over het gebruik, storingen aan het apparaat niet zelf kunt verhelpen of als het apparaat moet worden gerepareerd, neem dan contact op met de servicedienst.

Vele problemen kunt u aan de hand van de in deze handleiding of op onze website ter beschikking gestelde informatie voor het verhelpen van storingen zelf verhelpen. Als dit niet het geval is, neem dan contact op met onze servicedienst.

We vinden altijd een passende oplossing en proberen onnodig bezoek van de servicetechnicus te vermijden.

We zorgen ervoor dat uw apparaat zowel binnen de garantieperiode als na het verstrijken van de fabrieksgarantie met originele reserveonderdelen door geschoolde servicetechnici wordt gerepareerd.

Om veiligheidsredenen mag alleen geschoold vakpersoneel reparaties aan het apparaat uitvoeren. De garantieclaim vervalt indien reparaties of ingrepen worden uitgevoerd door personen die daartoe niet door ons zijn gemachtigd, dan wel indien onze apparaten worden voorzien van vervangende onderdelen, aanvullende onderdelen of accessoires die geen originele onderdelen zijn en daardoor een defect wordt veroorzaakt.

Bij onze servicedienst kunt u in overeenstemming met de desbetreffende Eco-design-richtlijn voor de duur van ten minste 10 jaar vanaf het moment van in de handel brengen van het apparaat binnen de Europese economische ruimte originele vervangende onderdelen verkrijgen.

Aanwijzing: Een beroep doen op de servicedienst is in het kader van de garantievoorwaarden gratis.

Gedetailleerde informatie over de garantieperiode en de garantievoorwaarden in uw land kunt u opvragen bij onze servicedienst, uw dealer of op onze website.

Als u contact opneemt met de servicedienst, hebt u het productienummer (E-Nr.) en het fabricagenummer (FD) van het apparaat nodig.

De contactgegevens van de servicedienst vindt u in de meegeleverde servicedienstlijst en op onze website.

Productnummer (E-Nr.) en productienummer (FD)

Het productnummer (E-Nr.) en het productienummer (FD) vindt u op het typeplaatje van het apparaat.

Het typeplaatje bevindt zich afhankelijk van het model:

- Aan de binnenkant van de deur
- Aan de binnenkant van de onderhoudsklep
- Aan de achterkant van het apparaat

Om de apparaatgegevens en de servicediensttelefoonnummers snel terug te kunnen vinden, kunt u de gegevens noteren.

Meer informatie over uw model vindt u op het internet op <https://energylabel.bsh-group.com>* Dit webadres verwijst naar de officiële EU-productdatabank EPREL. Op het tijdstip van publicatie was het webadres nog niet bekendgemaakt. Neem vervolgens de instructies m.b.t. de modelzoekfunctie in acht. De modelidentificatie bestaat uit het teken voor de slash van het E-nummer (E-Nr.) op het typeplaatje. Alternatief vindt u de modelidentificatie ook in de eerste regel van het EU-energielabel.

Vertrouw op de competentie van de fabrikant. Neem contact met ons op. Zorg er hiermee voor dat de reparatie door geschoolde servicetechnici met originele vervangende onderdelen wordt uitgevoerd.

* Geldt alleen voor landen in de Europese economische ruimte



Verbruikswaarden

De volgende informatie wordt conform de EU-ecodesignrichtlijn gegeven. De opgegeven waarden voor andere programma's dan Eco 40-60 zijn slechts richtwaarden en werden conform de geldende normen EN 60456 en EN 62512 bepaald.

De automatische doseringsfunctie werd voor dit doeleinde gedeactiveerd.

Aanwijzing voor de vergelijkingstest: de automatische doseringsfunctie deactiveren als deze niet zelf voorwerp van de test uitmaakt.

Programma	Nominale capaciteit [kg]	Energieverbruik [kWh/cyclus] *	Waterverbruik [l/cyclus] *	Programma-duur [h:min] *	Maximale temperatuur [°C] 5 min *	Centrifuge-toerental [omw./min] *	Restvochtigheid [%] *
Eco 40-60 **	10,0	1,300	59,0	3:53	46	1400	53
Eco 40-60 **	5,0	0,680	46,0	2:58	36	1400	53
Eco 40-60 **	2,5	0,250	26,0	2:58	26	1400	53
Eco 40-60 + Wash+Dry + ☒ (Kastdroog)**	6,0	4,400	105,0	6:51	37	-	-0,1
Eco 40-60 + Wash+Dry + ☒ (Kastdroog)**	3,0	2,500	60,0	4:50	35	-	-0,1
Katoen 20 °C	10,0	0,390	89,0	3:23	22	1400	46
Katoen 40 °C	10,0	1,280	89,0	4:08	41	1400	46
Katoen 40 °C + ↓ (Voorwas)	10,0	1,300	100,0	4:08	41	1400	46
Katoen 60 °C	10,0	1,570	89,0	3:26	53	1400	46
Kreukherstellend 40 °C	4,0	0,830	66,0	2:29	44	1400	25
Snel/Mix 40 °C	4,0	0,630	47,0	1:00	41	1400	50
☒ Wol 30 °C	2,0	0,220	40,0	0:41	26	800	31

* De waarden wijken af afhankelijk van de waterdruk, -hardheid, -toevoertemperatuur, ruimtetemperatuur, soort wasgoed, hoeveelheid wasgoed en mate van verontreiniging, gebruikte wasmiddel, variaties in de netspanning en de gekozen extra functies van de aangegeven waarden.

** Testprogramma conform de EU-ecodesignrichtlijn en de EU-energielabelverordening met koud water (15 °C).

Technische gegevens

Afmetingen:

84,8 cm x 59,8 cm x 62,0 cm
(hoogte x breedte x diepte)

Gewicht:

84 kg

Netaansluiting:

Nominale spanning 220-240V, 50 Hz

Minimale installatiebeveiliging (≡)
10 A

Nominaal vermogen 1900-2300 W

Waterdruk:

100 - 1000 kPa (1 - 10 bar)

Opgenomen vermogen in netwerk (Wi-Fi) standby-modus/tijdsduur:

1,1 W/5 min



Aqua-Stop-garantie

Alleen voor apparaten met Aqua-Stop

Als aanvulling op de garantieregeling wordt u schadeloos gesteld als aan onderstaande voorwaarden wordt voldaan:

- 1.** Als de waterschade door een fout in ons Aqua Stop-systeem wordt veroorzaakt, worden privéklanten voor de ontstane schade vergoed.
- 2.** De aansprakelijkheidsgarantie geldt voor de levensduur van het apparaat.
- 3.** Een voorwaarde voor alle garantieclaims is dat het apparaat met Aqua Stop conform onze instructies correct geïnstalleerd en aangesloten werd; dit omvat ook een correct aangesloten Aqua Stop-uitbreiding (origineel toebehoren). Onze garantie heeft geen betrekking op defecte toevoerleidingen of armaturen tot aan de AquaStop-aansluiting op de kraan.
- 4.** Tijdens het gebruik van een apparaat met Aqua-Stop hoeft u er in principe niet bij te blijven resp. na het gebruik om veiligheidsredenen de kraan dicht te draaien. Alleen bij langere afwezigheid, bijvoorbeeld als u een paar weken op vakantie gaat, moet de kraan worden dichtgedraaid.



Hartelijk dank voor de aankoop van een huishoudapparaat van Bosch!

Registreer nu uw nieuwe apparaat op MyBosch en profiteer direct van:

- **Tips en trucs van experts voor uw apparaat**
- **Opties voor de verlenging van de garantie**
- **Prijsvoordelen voor toebehoren en reserveonderdelen**
- **Digitale handboeken en alle apparaatgegevens die onmiddellijk beschikbaar zijn**
- **Gemakkelijke toegang tot de Bosch-service voor huishoudapparaten**

Gratis en eenvoudige registratie – ook op smartphones:

www.bosch-home.com/welcome



Hebt u hulp nodig? Hier vindt u nuttige informatie.

Adviezen van experts voor uw Bosch-huishoudapparaten als u hulp bij problemen of een reparatie door Bosch-experts nodig hebt.

Hier komt u alles over de vele mogelijkheden van de ondersteuning door Bosch te weten:

www.bosch-home.com/service

Contactgegevens van alle landen vindt u in de bijgevoegde servicelijst.

Robert Bosch Hausgeräte GmbH

Carl-Wery-Straße 34

81739 München, GERMANY

www.bosch-home.com



9001651822 (0105)

nl