

# Gebruiksaanwijzing Wasautomaat



Lees **beslist** de gebruiksaanwijzing voordat u uw apparaat plaatst, installeert en in gebruik neemt. Dat is veiliger voor uzelf en u voorkomt schade aan uw apparaat.

# Inhoud

---

<b>Een bijdrage aan de bescherming van het milieu</b> .....	6
<b>Veiligheidsinstructies en waarschuwingen</b> .....	7
<b>Bediening van de wasautomaat</b> .....	14
Bedieningspaneel .....	14
Touchscreen met sensortoetsen .....	15
Hoofdmenu .....	15
Voorbeelden voor de bediening .....	17
<b>Ingebruikneming van het apparaat</b> .....	19
Dispensers in de trommel plaatsen .....	20
Ingebruikneming .....	22
Een programma starten om het apparaat te kalibreren .....	23
<b>TwinDos</b> .....	24
<b>Tips om energie en water te besparen</b> .....	25
Energie- en waterverbruik .....	25
Gebruik van wasmiddelen .....	25
Tip voor machinaal drogen .....	25
Eco Feedback .....	26
<b>1. Het wasgoed onder de loep</b> .....	27
<b>2. Programma kiezen</b> .....	28
<b>3. Programma-instellingen kiezen</b> .....	29
<b>4. Trommel vullen</b> .....	32
<b>5. Wasmiddel doseren</b> .....	34
TwinDos .....	34
Capsuledosering .....	34
Wasmiddellade .....	36
<b>6. Programma starten - Einde van het programma</b> .....	37
<b>Vuilgraad</b> .....	38
<b>Textielbehandelingssymbolen</b> .....	39
<b>Centrifugeren</b> .....	40
<b>Programma-overzicht</b> .....	42
<b>Programmaverloop</b> .....	48

<b>Programmaverloop wijzigen</b> .....	51
Afbreken .....	51
Onderbreken.....	51
Wijzigen .....	51
Trommel bijvullen of wasgoed voortijdig verwijderen.....	52
Kinderbeveiliging .....	53
<b>Programmamanager</b> .....	54
Intensief .....	54
ECO .....	54
Extra behoedzaam .....	54
Extra stil.....	54
AllergoWash .....	54
<b>Opties</b> .....	56
Gladstomen  .....	56
Kort.....	56
Spoelstop .....	56
Voorwas.....	56
Extra water .....	56
Extra spoelgang .....	56
<b>Voorprogrammering</b> .....	58
<b>Favoriete programma's</b> .....	60
<b>Wasassistent</b> .....	62
<b>Artikelenmix</b> .....	63
<b>Miele@home</b> .....	64
<b>Wasmiddelen</b> .....	66
Het juiste wasmiddel .....	66
Wateronthardingsmiddel .....	66
Doseerhulp .....	66
Middelen voor het nabehandelen van het wasgoed .....	66
Aanbevelingen voor Miele-wasmiddelen .....	67
Wasmiddeladviezen conform verordening (EU) Nr. 1015/2010.....	68
<b>Reiniging en onderhoud</b> .....	71
Trommel reinigenHygiëne-info.....	71
Ommanteling en bedieningspaneel reinigen .....	71
Wasmiddellade reinigen .....	71

# Inhoud

---

Het TwinDos systeem reinigen .....	73
Vakken reinigen .....	74
Watertoevoerzeefje reinigen .....	75
<b>Nuttige tips</b> .....	76
Hulp bij problemen .....	76
Het lukt niet om een wasprogramma te starten .....	76
Het programma is afgebroken en in het display verschijnt de volgende storingmelding: .....	77
Aan het einde van het programma verschijnt in het display de volgende storingmelding: .....	78
Problemen met TwinDos .....	80
Algemene problemen met de wasautomaat .....	81
Een tegenvallend wasresultaat .....	83
De deur kan niet open .....	84
Deur openen bij verstopte afvoer en/of stroomstoring .....	85
<b>Afdeling Klantcontacten</b> .....	87
Reparaties .....	87
Garantietermijn en garantievoorwaarden .....	87
Na te bestellen accessoires .....	87
<b>Plaatsen en aansluiten</b> .....	88
Het apparaat aan de voorkant.....	88
Achterkant .....	89
Plaats van opstelling .....	90
Wasautomaat plaatsen.....	90
Transportbeveiliging verwijderen .....	90
Transportbeveiliging monteren .....	92
Wasautomaat stellen .....	93
Stelvoeten naar buiten draaien en vastzetten .....	93
Onder een werkblad plaatsen .....	94
Was-droogzuil .....	94
Het waterbeveiligingssysteem.....	95
Watertoevoer .....	97
Waterafvoer .....	99
Elektrische aansluiting .....	100
<b>Technische gegevens</b> .....	101
<b>Verbruiksgegevens</b> .....	102
Instructie voor vergelijkende onderzoeken:.....	103

<b>Instellingen</b> .....	104
Instellingen kiezen en wijzigen .....	104
Menu Instellingen verlaten.....	104
Taal  .....	105
TwinDos.....	105
Reiniging.....	107
Vuilgraad.....	107
Dagtijd .....	108
Geluidssterkte zoemer .....	108
Toetssignaal.....	108
Verbruik .....	108
Code.....	109
Temperatuureenheid.....	109
Lichtsterkte display .....	109
Uitschakeling paneel .....	109
Uitschakeling apparaat.....	110
Indicatie maximale belading.....	110
Memory .....	110
Voorwastijd Katoen .....	110
Inweektijd .....	111
Behoedzaam wassen .....	111
Temperatuurverlaging.....	111
Stand "Extra water" .....	111
Maximaal spoelniveau.....	111
Afkoeling van het waswater .....	112
Lage waterdruk.....	112
Kreukbeveiliging .....	112
Voorprogrammering.....	112
 <b>Na te bestellen accessoires</b> .....	 113
Wasmiddelen.....	113
Speciale wasmiddelen .....	113
Textielonderhoudsmiddelen .....	114
Additieven.....	114

# Een bijdrage aan de bescherming van het milieu

---

## Het verpakkingsmateriaal

De verpakking beschermt het apparaat tegen transportschade. Het verpakkingsmateriaal is uitgekozen omdat dit het milieu relatief weinig belast en kan worden hergebruikt.

Door hergebruik van verpakkingsmateriaal wordt er op grondstoffen bespaard en wordt er minder afval geproduceerd. Uw vakhandelaar neemt de verpakking in het algemeen terug.

## Het afdanken van een apparaat

Oude elektrische en elektronische apparaten bevatten meestal nog waardevolle materialen. Ze bevatten echter ook schadelijke stoffen die nodig zijn geweest om de apparaten goed en veilig te laten functioneren. Wanneer u uw oude apparaat bij het gewone afval doet of er op een andere manier niet goed mee omgaat, kunnen deze stoffen schadelijk zijn voor de gezondheid en het milieu.

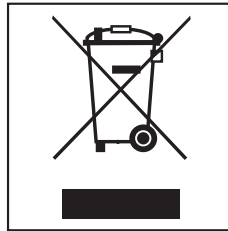

Verwijder uw oude apparaat dan ook nooit samen met het gewone afval, maar lever het in bij een gemeentelijk inzameldepot voor elektrische en elektronische apparatuur. Vraag uw handelaar indien nodig om inlichtingen.

Het afgedankte apparaat moet buiten het bereik van kinderen worden opgeslagen.

# Veiligheidsinstructies en waarschuwingen

Dit apparaat voldoet aan de geldende veiligheidsvoorschriften. Ondeskundig gebruik echter kan persoonlijk letsel en schade aan het apparaat veroorzaken.

Lees de gebruiksaanwijzing daarom eerst aandachtig door voordat u uw apparaat voor het eerst gebruikt. Hierin vindt u belangrijke instructies met betrekking tot de veiligheid, het gebruik en het onderhoud. Dat is veiliger voor uzelf en u voorkomt onnodige schade aan het apparaat.

Bewaar deze gebruiksaanwijzing en geef deze door aan een eventuele volgende eigenaar.

## Efficiënt gebruik

- ▶ Deze wasautomaat is uitsluitend bestemd voor huishoudelijk of daarmee vergelijkbaar gebruik.
- ▶ Deze wasautomaat is uitsluitend bestemd voor gebruik binnenshuis.
- ▶ Deze wasautomaat is uitsluitend bestemd voor het wassen van textiel dat volgens de aanwijzingen van de fabrikant op het onderhoudsetiket in de wasautomaat mag worden gewassen. Gebruik voor andere doeleinden kan gevaarlijk zijn. De fabrikant is niet verantwoordelijk voor schade die wordt veroorzaakt door een ander gebruik dan hier aangegeven of door een foutieve bediening.
- ▶ Personen die op grond van hun fysieke of psychische gesteldheid, hun onervarenheid of gebrek aan kennis van dit apparaat niet in staat zijn om het veilig te bedienen, mogen het alleen gebruiken als ze onder toezicht staan van of worden geïnstrueerd door een verantwoordelijk persoon.

# Veiligheidsinstructies en waarschuwingen

---

## Wanneer er kinderen in huis zijn

- ▶ Kinderen onder de acht jaar mogen alleen in de buurt van de wasautomaat komen als ze constant onder toezicht staan.
- ▶ Kinderen vanaf acht jaar mogen de wasautomaat alleen dan zonder toezicht gebruiken, als ze weten hoe ze het apparaat veilig moeten bedienen en als ze weten wat voor gevaar zij lopen wanneer ze het niet goed bedienen.
- ▶ Kinderen mogen de wasautomaat niet zonder toezicht reinigen of onderhouden.
- ▶ Zijn er kinderen in de buurt van de wasautomaat, houd ze dan goed in de gaten en zorg ervoor dat ze er niet mee gaan spelen.

## Technische veiligheid

- ▶ Volg de aanwijzingen in de hoofdstukken: "Plaatsen en aansluiten" en "Technische gegevens".
- ▶ Controleer vóórdat het apparaat wordt geplaatst, of het zichtbaar beschadigd is. Een beschadigde wasautomaat mag niet worden geplaatst en niet in gebruik worden genomen.
- ▶ Vergelijk vóórdat u de wasautomaat aansluit de aansluitgegevens (zekering, spanning en frequentie) op het typeplaatje met die van het elektriciteitsnet. Deze moeten beslist overeenkomen. Raadpleeg bij twijfel een elektricien.
- ▶ De wasautomaat kan alleen betrouwbaar en veilig functioneren, als hij op het openbare elektriciteitsnet is aangesloten.



## Veiligheidsinstructies en waarschuwingen

---

- ▶ De elektrische veiligheid van de wasautomaat is uitsluitend gewaarborgd als deze wordt aangesloten op een aardingsstelsel dat volgens de geldende veiligheidsvoorschriften is geïnstalleerd. Laat de huisinstallatie bij twijfel door een vakman / vakvrouw inspecteren. Miele kan niet aansprakelijk worden gesteld voor schade die het gevolg is van een ontbrekende of beschadigde aarddraad.
- ▶ De wasautomaat mag niet met een verlengsnoer, een stekkerdoos of iets dergelijks op het elektriciteitsnet worden aangesloten in verband met gevaar voor oververhitting.
- ▶ Defecte onderdelen mogen alleen door originele Miele-onderdelen worden vervangen. Alleen van deze Miele-onderdelen kunnen wij garanderen, dat zij volledig voldoen aan de veiligheidseisen die wij aan onze producten stellen.
- ▶ Zorg ervoor dat u altijd bij de stekker kunt komen om de spanning van de wasautomaat te halen.
- ▶ Reparaties aan de wasautomaat mogen alleen door vakmensen van Miele worden uitgevoerd. Ondeskundig uitgevoerde reparaties kunnen onvoorziene risico's voor de gebruiker opleveren, waarvoor Miele niet aansprakelijk kan worden gesteld.
- ▶ Wanneer de aansluitkabel is beschadigd, moet de kabel door een erkend vakman / vakvrouw worden vervangen.

## Veiligheidsinstructies en waarschuwingen

---

- ▶ Wanneer er een storing wordt verholpen en wanneer de wasautomaat wordt gereinigd en onderhouden mag er geen elektrische spanning op de wasautomaat staan. Dat is het geval, als aan één van de volgende voorwaarden is voldaan:
  - als de stekker uit de contactdoos is getrokken of
  - als de desbetreffende zekering van de huisinstallatie is uitgeschakeld of
  - als de hoofdschakelaar van de huisinstallatie is uitgeschakeld.
- ▶ Het Miele waterbeveiligingssysteem beschermt tegen waterschade, als aan de volgende voorwaarden is voldaan:
  - als water en elektriciteit op de juiste wijze zijn aangesloten
  - en als de wasautomaat in geval van schade onmiddellijk wordt gerepareerd.
- ▶ De waterdruk moet ten minste 100 kPa bedragen, maar mag de 1.000 kPa niet overschrijden.
- ▶ Deze wasautomaat mag niet op een niet-stationaire locatie (bijv. op een schip) worden gebruikt.
- ▶ Breng geen wijzigingen aan de wasautomaat aan die niet uitdrukkelijk door Miele zijn toegestaan.
- ▶ Deze wasautomaat heeft vanwege speciale eisen (ten aanzien van onder meer de temperatuur, de vochtigheid, de chemische bestendigheid, de slijtvastheid en vibraties) een speciale lamp. Deze speciale lamp mag alleen voor deze toepassing worden gebruikt. De lamp is niet geschikt voor normale verlichtingsdoeleinden. De lamp mag alleen worden vervangen door een door Miele geautoriseerde vakman of door Miele.

## Nog meer aanwijzingen voor het gebruik

- ▶ Plaats uw wasautomaat niet in vorstgevoelige ruimten. Bevroren slangen kunnen scheuren of barsten en de betrouwbaarheid van de elektronische besturing kan door temperaturen onder het vriespunt afnemen.
- ▶ Verwijder voordat u de wasautomaat in gebruik neemt de transportbeveiliging aan de achterzijde van het apparaat. Zie hoofdstuk: "Plaatsen en aansluiten", paragraaf: "Transportbeveiliging verwijderen". Wanneer u de transportbeveiliging niet verwijdert, kan dat bij het centrifugeren schade veroorzaken aan uw wasautomaat en aan de meubels / apparaten die ernaast staan.
- ▶ Sluit de kraan af als u langere tijd afwezig bent (bijv. tijdens vakanties), zeker als er zich in de buurt van de wasautomaat geen afvoer in de vloer bevindt, bijvoorbeeld een putje.
- ▶ Denk eraan dat er water kan overstromen. Controleer daarom vóórdat u de waterafvoerslang in een wastafel of wasbak hangt, of het water snel genoeg wegstroomt. Zorg er daarom ook voor dat de afvoerslang niet weg kan glijden. Wanneer de slang niet goed vastzit kan deze door de kracht van het wegstromende water uit de wastafel of wasbak worden gedrukt.
- ▶ Let erop dat u voorwerpen zoals spijkers, naalden, munten en paperclips niet meewast. Deze kunnen namelijk onderdelen van de wasautomaat beschadigen (bijv. kuip, wastrommel). Beschadigde onderdelen kunnen op hun beurt weer schade aan het wasgoed veroorzaken.

## Veiligheidsinstructies en waarschuwingen

---

- ▶ Wees voorzichtig bij het openen van de deur wanneer u de stoomfunctie heeft gebruikt. U loopt het risico zich te verbranden door vrijkomende stoom en door hoge temperaturen aan het trommeloppervlak en het glas. Doe een stapje terug en wacht totdat de stoom is weggetrokken.
- ▶ De maximale beladingscapaciteit bedraagt 9 kg (droog wasgoed), maar sommige programma's hebben een lagere beladingscapaciteit. Zie hoofdstuk: "Programma-overzicht".
- ▶ Als u het wasmiddel op de juiste manier doseert, is het niet nodig dat u de wasautomaat ontkalkt. Mocht dat toch nodig zijn, gebruik daar dan een speciaal ontkalkingsmiddel voor op basis van natuurlijk citroenzuur. Miele adviseert het Miele-ontkalkingsmiddel. Dit is verkrijgbaar op internet onder [www.miele-shop.nl](http://www.miele-shop.nl), bij uw Miele-vakhandelaar of bij de afdeling Onderdelen van Miele Nederland. Volg de adviezen voor het gebruik van ontkalkingsmiddelen strikt op.
- ▶ Wasgoed dat met oplosmiddelhoudende reinigingsmiddelen is behandeld, moet eerst grondig in helder water worden uitgespoeld, vóórdat het in de wasautomaat wordt gewassen.
- ▶ Gebruik in deze wasautomaat nooit oplosmiddelhoudende reinigingsmiddelen zoals wasbenzine. Dit om te voorkomen dat onderdelen van het apparaat beschadigd raken, dat er giftige dampen ontstaan, dat er brand uitbreekt of zich een explosie voordoet.
- ▶ Zorg ervoor dat ook het oppervlak van de wasautomaat nooit in aanraking komt met een oplosmiddelhoudend reinigingsmiddel zoals wasbenzine. Dit om beschadigingen aan het kunststof oppervlak te voorkomen.
- ▶ Wilt u textielverf in de wasautomaat gebruiken, kies dan textielverf die daar geschikt voor is, gebruik niet meer verf dan strikt nodig is en neem de aanwijzingen van de textielverffabrikant precies in acht.

## Veiligheidsinstructies en waarschuwingen

---

- ▶ Ontkleuringsmiddelen kunnen door hun chemische samenstelling corrosie veroorzaken en mogen daarom niet in de wasautomaat worden gebruikt.
- ▶ Komt er vloeibaar wasmiddel in de ogen terecht, spoel de ogen dan met veel water schoon. Wordt dit middel per ongeluk ingeslikt, neem dan direct contact op met een arts. Personen die een gevoelige of beschadigde huid hebben, kunnen het vloeibaar wasmiddel maar beter niet aanraken.

### Accessoires

- ▶ Alleen originele Miele-accessoires mogen worden aan- of ingebouwd. Worden er andere accessoires aan- of ingebouwd, dan kan Miele niet voor de gevolgen instaan en kan er geen beroep meer worden gedaan op bepalingen met betrekking tot garantie en productaansprakelijkheid.
- ▶ Droog- en wasautomaten van Miele kunnen als was-droogzuil worden geplaatst. Hiervoor is een specifiek tussenstuk (WTV) nodig dat kan worden nabesteld. Let erop dat het tussenstuk bij uw Miele-droogautomaat en Miele-wasautomaat past.
- ▶ Wilt u een Miele-sokkel plaatsen, dan kunt u deze nabestellen. Let er dan wel op dat de sokkel bij uw wasautomaat past.

Worden de veiligheidsinstructies en waarschuwingen niet opgevolgd, dan kan Miele niet aansprakelijk worden gesteld voor schade die daarvan het gevolg is.

# Bediening van de wasautomaat

## Bedieningspaneel

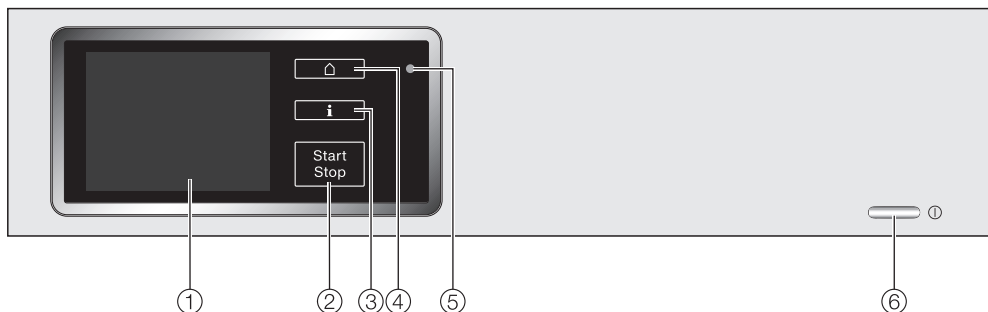

### ① Touchscreen

Nadere bijzonderheden over het display kunt u op de volgende bladzijden vinden.

### ② Start/Stop-toets

Met deze toets kunt u het gekozen wasprogramma starten en een gestart programma afbreken. Zodra de toets knippert, kunt u het gekozen programma starten.

### ③ i-toets

Als de toets verlicht is, kunt u met deze toets informatie krijgen over het op dat moment aangegeven menu.

### ④ Home-toets

Om terug te gaan naar het hoofdmenu. Vooraf ingestelde waarden worden niet opgeslagen.

### ⑤ Optische interface

Op deze plaats kunnen de technici de wasprogramma's controleren, updaten en in het geheugen van de wasautomaat opslaan.

### ⑥ ①-toets

Wasautomaat in- en uitschakelen. De wasautomaat gaat in het kader van de energiebesparing 15 minuten na afloop van het programma / de kreukbeveiliging automatisch uit. Het apparaat gaat ook uit wanneer u het in de 15 minuten na het inschakelen niet bedient.

## Touchscreen met sensortoetsen

De sensortoetsen ,  en *Start/Stop* en de sensortoetsen in het display reageren op aanraking met de vingertoppen.

Puntige of scherpe voorwerpen, zoals bijv. pennen, kunnen krassen op het display veroorzaken.

Raak het display uitsluitend met uw vingertoppen aan.

Door het aantippen van de sensortoetsen in het display wordt een punt uit een overzicht of een submenu gekozen. Vervolgens start een ander menu.

In sommige gevallen: wanneer u een paar seconden niet op een toets drukt, springt het display weer terug naar het vorige niveau. Begin dan van voren af aan.

## Hoofdmenu

In het display verschijnt na het inschakelen van de wasautomaat het hoofdmenu.

Via het hoofdmenu komt u in alle belangrijke submenu's.

Door de  - toets aan te raken, komt u op ieder gewenst moment terug naar het hoofdmenu. Vooraf ingestelde waarden worden niet opgeslagen.

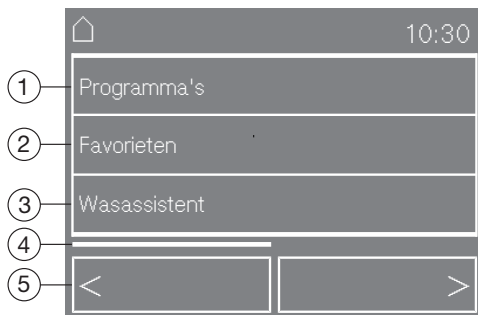

### ① Programma's

Met deze toets kunt u een wasprogramma kiezen.

### ② Favoriete programma's

U kunt max. tien wasprogramma's met door u gekozen instellingen opslaan onder een eigen naam.

Nadere bijzonderheden vindt u in het hoofdstuk: "Favorieten".

# Bediening van de wasautomaat

---

## ③ Wasassistent

Met de wasassistent wordt u stap voor stap naar een optimaal wasprogramma voor uw wasgoed geleid.

Meer informatie vindt u in het hoofdstuk "Wasassistent".

## ④ Scrollbalk

Aan de scrollbalk kunt u zien dat er meer keuzemogelijkheden of teksten volgen.

De breedte van de scrollbalk wijzigt al naar gelang de lengte van de keuzelijst of de informatietekst.

De scrollbalk geeft door zijn positie aan, op welke plaats u zich in een lijst of een informatietekst bevindt.

## ⑤ Navigatietoetsen

Met de < en > - toetsen bladert u in een lijst of in een informatietekst.

Tip de toets > aan, om naar de tweede pagina van het hoofdmenu te bladeren.



## ⑥ Artikelenmix

U heeft een paar licht verontreinigde kledingstukken en/of ander textiel die allemaal op een verschillende manier moeten worden gewassen. Gezien de kleine hoeveelheden kunnen ze echter niet in een apart programma worden gewassen.

Aan de hand van de artikelkeuze wordt een op uw wasgoed afgestemd wasprogramma samengesteld.

Meer informatie vindt u in het hoofdstuk "Artikelenmix".

## ⑦ Instellingen

In het menu Instellingen  kunt u de elektronica van de wasautomaat aan veranderende situaties aanpassen.

Meer informatie vindt u in het hoofdstuk: "Instellingen .



# Bediening van de wasautomaat

## Voorbeelden voor de bediening

### Keuzelijsten

Menu Programma's (u kunt slechts een programma kiezen):

Programma's	
Katoen	Kreukherstellend
Fijne was	Wol 
Jeans	Overhemden

< >

Door het aanraken van de sensortoetsen < of > bladert u in de keuzelijst naar links of naar rechts.

Aan de scrollbalk kunt u zien dat er meer keuzemogelijkheden volgen.

Raak een programma naam aan om een wasprogramma te kiezen.

In het display verschijnt de belading van het gekozen programma.

Na enkele seconden, of wanneer u met de sensortoets OK bevestigt, schakelt het display naar het basismenu van het gekozen programma.

Menu Opties (u kunt meerdere opties kiezen):

Overige extra functies	
<input type="checkbox"/> Gladstomen	<input type="checkbox"/> Inweken
<input type="checkbox"/> Kort	<input type="checkbox"/> Spoelstop

< >

↶ OK

Door het aanraken van de sensortoetsen < of > bladert u in de keuzelijst naar links of naar rechts.

Met de sensortoets ↶ gaat u een niveau terug in het menu.

Aan de scrollbalk kunt u zien dat er meer keuzemogelijkheden volgen.

Raak een of meerdere opties aan om ze te kiezen.

De door u gekozen optie wordt met een vinkje ✓ aangegeven.

Raak de optie opnieuw aan om de keuze ongedaan te maken.

Met de sensortoets OK activeert u de optie of slaat u deze op.

# Bediening van de wasautomaat

---

## Waarden verlagen of verhogen

In enkele menu's kunt u waarden instellen.

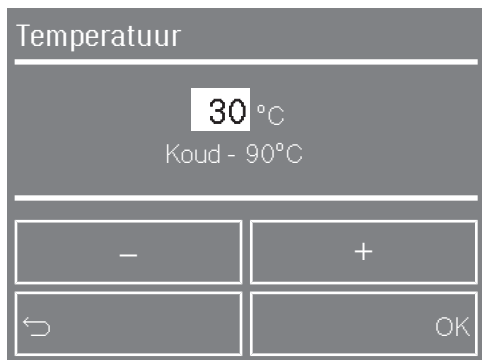

De waarde die kan worden gewijzigd is gemarkeerd met een witte ondergrond. Met het aantippen van de - - toets verlaagt u de waarde en met het aantippen van de + - toets verhoogt u de waarde. Met het aantippen van de OK - toets bevestigt u uw wit gemarkeerde keuze.

**Tip:** Wanneer u uw vinger op de + of - toets houdt, verspringt de waarde automatisch naar beneden of naar boven.

# Ingebruikneming van het apparaat

⚠ Controleer voordat u uw wasautomaat voor het eerst gebruikt of het apparaat volgens de regels is geplaatst en aangesloten. Zie hoofdstuk: "Plaatsen en aansluiten".

Iedere wasautomaat wordt in de fabriek op zijn werking getest. Het is mogelijk dat er als gevolg van deze tests wat water in de trommel achterblijft.

## Beschermfolie en sticker verwijderen

- Verwijder
  - de beschermfolie van de deur
  - en alle stickers van de voorkant en van het bovenblad (indien aanwezig).

⚠ Stickers die u na het openen van de deur ziet zitten, bijv. het typeplaatje, mag u niet verwijderen.

## Dispensers uit de trommel verwijderen

In de trommel bevinden zich twee dispensers met de wasmiddelen UltraPhase1 en UltraPhase2 voor de automatische wasmiddeldosering.

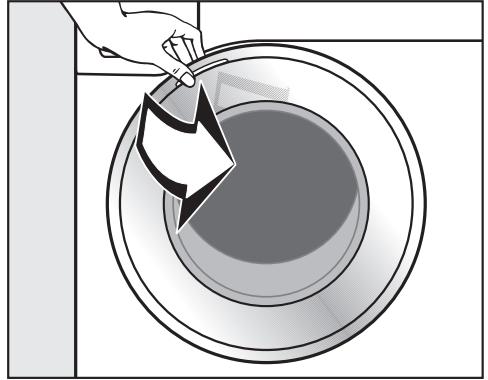

- Open de deur.
- Haal de beide dispensers uit het apparaat.

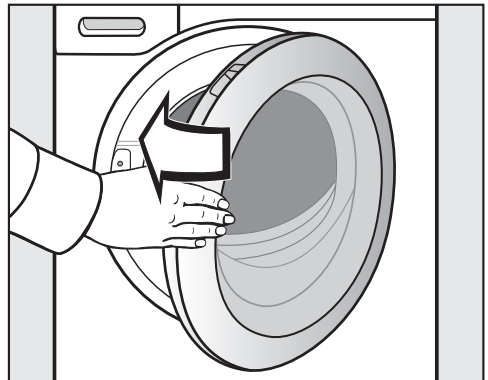

- Zwaai de deur dicht.

# Ingebruikneming van het apparaat

## Dispensers in de trommel plaatsen

Bij de verwijderde dispensers gaat het om het 2-fasen-systeem van Miele, dat bestaat uit:

1. UltraPhase 1 (basiswasmiddel)
2. UltraPhase 2 (reinigingsversterker)

De dispensers zijn wegwerpproducten. Nieuwe dispensers kunt u verkrijgen bij de Miele-shop of bij de Miele-vakhandelaar. Lege dispensers moeten bij het huisvuil worden gegooid.

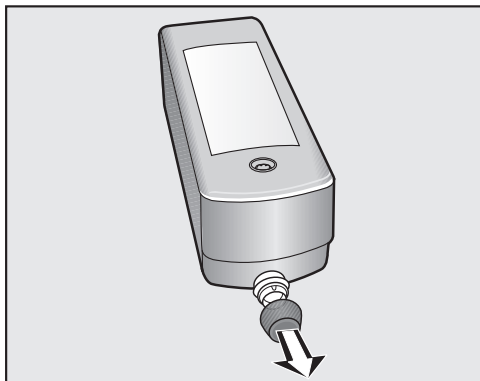

- Verwijder de dop van de dispensers.

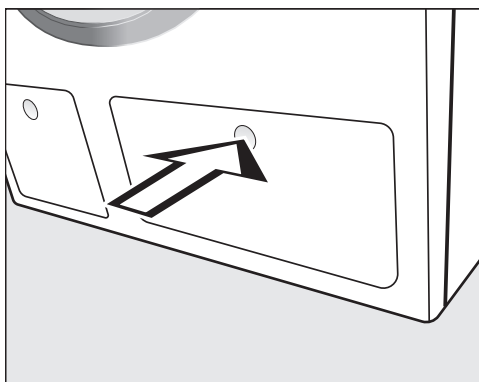

- Druk op het klepje voor het gedeelte met de TwinDos-reservoirs.

Het klepje springt open.

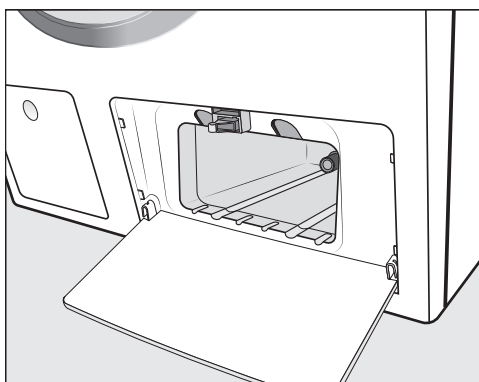

- Open het klepje helemaal.

# Ingebruikneming van het apparaat

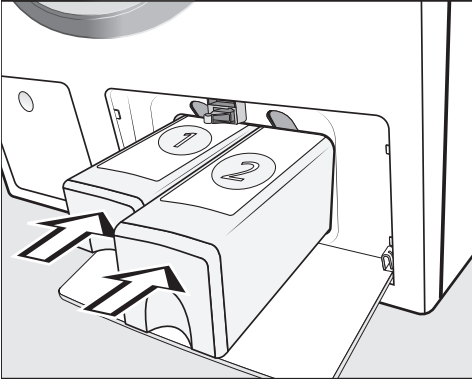

- Schuif de dispensers voor **UltraPhase 1** in **vak 1** en voor **UltraPhase 2** in **vak 2**, totdat de vergrendeling vastklikt.

TwinDos is klaar voor gebruik.

## Wasautomaat inschakelen

- Druk op de ① - toets.

Het startdisplay licht op.

## Displaytaal instellen

In het display verschijnt nu een scherm dat u vraagt om de taal in te stellen die u in het display wilt hebben. U kunt de displaytaal echter ook altijd achteraf wijzigen via menu "Instellingen".

### Sprache

bahasa malaysia	čeština
dansk	deutsch ✓
english (AUS)	english (GB)
<	>

- Tip de toetsen < of > zo vaak aan, totdat de gewenste taal verschijnt.
- Tip de sensortoets van de gewenste taal aan.

De gekozen taal wordt door een vinkje ✓ aangegeven en in het display verschijnt nu de instelling Urenweergave.

# Ingebruikneming van het apparaat

## Urenweergave instellen



- Kies de gewenste urenweergave.

De gekozen weergave wordt door een vinkje ✓ gemarkeerd en in het display verschijnt nu de instelling **Dagtijd**.

## Dagtijd instellen

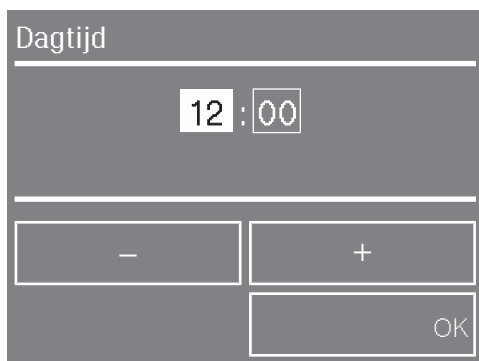

- Voer het actuele uur in met de - en + - toetsen en bevestig uw keuze met OK.
- Stel op dezelfde wijze de minuten in en bevestig uw keuze met OK.

**Tip:** Heeft u 12 h ingesteld, dan kunt u nog am of pm kiezen.

In het display verschijnt nu Miele at home.

## Miele@home

Het display geeft aan dat deze wasautomaat met een communicatiemodule op het Miele@home-systeem kan worden aangesloten.

- Bevestig de informatie met OK.

In het display verschijnt nu Ingebruikneming.

## Ingebruikneming

Meer informatieteksten volgen.

- Volg de aanwijzingen op en bevestig de informatie met OK.

Afsluitend verschijnt de melding:

**i** Draai de kraan open en start het programma **Katoen 90 °C** met lege trommel.

- Bevestig deze informatie met OK.

In het display verschijnt het hoofdmenu.

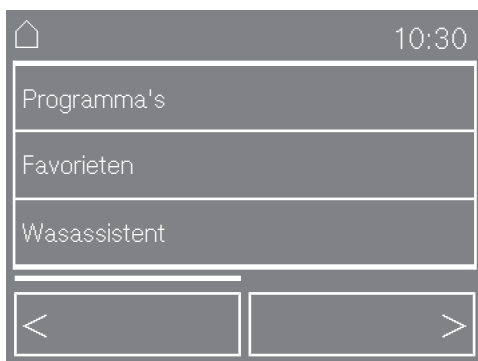

# Ingebruikneming van het apparaat

## Een programma starten om het apparaat te kalibreren

U bereikt het optimale water- en stroomverbruik en het beste wasresultaat alleen als de wasautomaat gekalibreerd wordt.

Daarvoor **moet** het programma *Katoen 90 °C* zonder wasgoed en zonder wasmiddel gestart worden.

Pas na de kalibratie kan een ander programma gestart worden.

- Draai de kraan open.
- Tip de toets Programma's aan.

### Programma's

Katoen	Kreukherstellend
Fijne was	Wol 
Jeans	Overhemden

< >

- Tip de toets *Katoen* aan.

Katoen	1:58 h	10:30
Temperatuur 90 °C	Toerental 1600 Omw/min	
TwinDos	Programmanager	

< >

- Tip de knipperende *Start/Stop* - toets aan.

Het programma voor de kalibratie van de wasautomaat is gestart. Het programma duurt ca. 2 uur.

Een melding in het display geeft aan dat het programma beëindigd is:

- Inbedrijfstelling beëindigd

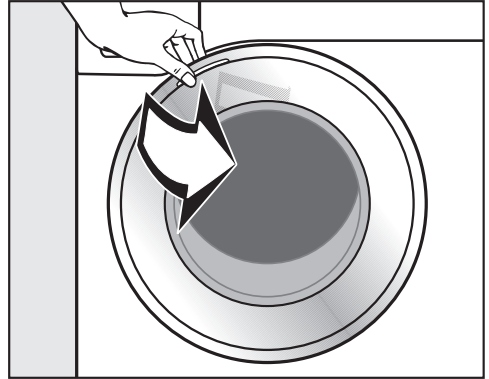

- Pak de deur vast en trek deze open.

**Tip:** Laat de deur op een kiertje open, zodat de trommel kan drogen.

- Schakel de wasautomaat met de  - toets uit.

# TwinDos

---

Deze wasautomaat is uitgerust met een geïntegreerde wasmiddeldoseereenheid.

TwinDos kan op twee manieren gebruikt worden:

1. met het 2-fasen-systeem van Miele of
2. met willekeurige vloeibare wasmiddelen en / of wasverzachters

## 2-fasen-systeem van Miele

Het 2-fasen-systeem van Miele werkt met een basiswasmiddel (UltraPhase 1) en een reinigingsversterker (UltraPhase 2). Deze beide middelen worden voor een optimaal wasresultaat op verschillende tijdstippen tijdens het wasproces gedoseerd. Met het 2-fasen-systeem wordt wit en bont wasgoed grondig gereinigd. UltraPhase 1 en UltraPhase 2 zitten in dispensers die niet kunnen worden hergebruikt en zijn verkrijgbaar via de Miele-shop of bij de Miele-vakhandelaar.

## Vloeibaar wasmiddel / Wasverzachter

U heeft na te vullen TwinDos reservoirs nodig voor vloeibaar wasmiddel en/of wasverzachter. Deze reservoirs kunt u via de Miele-shop of bij de Miele-vakhandelaar verkrijgen.

## Hoe werkt TwinDos?

Bij het kiezen van een wasprogramma kan de programma-instelling TwinDos voor deze wasbeurt worden geactiveerd.

**Tip:** De wasautomaat is standaard voor het 2-fasen-systeem van Miele voor waterhardheid II (II) geprogrammeerd.

U hoeft de instellingen alleen te wijzigen als u een ander wasmiddel wilt gebruiken of als er sprake is van een andere waterhardheid.

Overige informatie vindt u in het hoofdstuk "Instellingen" onder "TwinDos".

De automatische dosering kan niet altijd worden ingeschakeld. Als het apparaat bijv. over het 2-fasen-systeem beschikt en u een wolprogramma wilt draaien, dan kan er niet automatisch worden gedoseerd. Daarmee wordt voorkomen dat het wollen textiel beschadigd raakt door wasmiddel dat niet voor wol geschikt is.



## Energie- en waterverbruik

- Maak bij ieder programma dat u kiest gebruik van de maximale beladingscapaciteit van de trommel. Het energie- en waterverbruik is dan, vergeleken met de totale hoeveelheid wasgoed, het laagst.
- Bedenk dat het apparaat dankzij de beladingsautomaat bij een geringe belading minder water en energie verbruikt.
- Gebruik het programma *Express 20* voor kleinere hoeveelheden wasgoed.
- Moderne wasmiddelen maken het mogelijk om met lagere temperaturen te wassen, bijv. met 20 °C. Maak gebruik van deze mogelijkheid.
- Voor de hygiëne in de wasautomaat adviseren wij u om zo nu en dan een programma met een temperatuur van meer dan 60 °C te starten. Met de melding Hygiëne Info in het display herinnert de wasautomaat u daaraan.

## Gebruik van wasmiddelen

- Gebruik voor het doseren van de exacte hoeveelheid wasmiddel de automatische wasmiddeldosering.
- Controleer bij het doseren van het wasmiddel hoe vuil het wasgoed is.
- Gebruik hoogstens zoveel wasmiddel als op de wasmiddelverpakking staat aangegeven.

## Tip voor machinaal drogen

Wilt u het wasgoed na afloop in de droogautomaat drogen, kies dan het hoogste centrifugoerental dat voor dit wasgoed mogelijk is.

# Tips om energie en water te besparen

## Eco Feedback

Via de toets ECO Feedback krijgt u informatie over het energie- en waterverbruik van uw wasautomaat.

Het display geeft u de volgende informatie:

- Een verbruiksprognose van het energie- en waterverbruik vóór de start van het programma.
- Tijdens het programmaverloop of na afloop van het programma verschijnen het totale energie- en waterverbruik en de kosten.

## 1. Prognose

- Tip na het kiezen van een wasprogramma de toets ECO Feedback aan.

Met balkdiagrammen wordt een prognose gegeven van het energie- en waterverbruik.

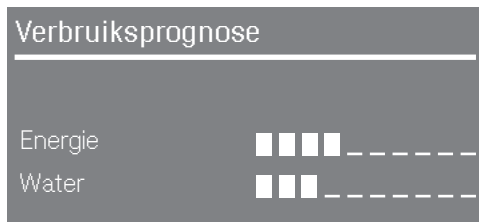

Hoe meer balkjes (■) te zien zijn, des te hoger is het energie- of waterverbruik.

De prognose hangt af van het wasprogramma, de temperatuur en de eventuele opties.

## 2. Werkelijk verbruik

U kunt tijdens het programmaverloop en na afloop van het programma het daadwerkelijke energie- en waterverbruik en de kosten aflezen. Meer informatie over het invoeren van de kosten vindt u in hoofdstuk "Instellingen", paragraaf "Verbruik".

- Tip de toets Wijzigen aan.
- Kies in het basismenu van het programma de toets ECO Feedback.

Verbruik	
Energie	0,5 kWh
Water	23 l
Kosten	0,27 €

Het verbruik en de kosten veranderen naarmate het programma vordert.

Deze gegevens springen terug naar de prognosegegevens, zodra de deur wordt geopend of zodra het apparaat automatisch wordt uitgeschakeld.

**Tip:** U kunt de verbruiksgegevens van het laatste wasprogramma bekijken (hoofdstuk "Instellingen", paragraaf "Verbruik").

# 1. Het wasgoed onder de loep

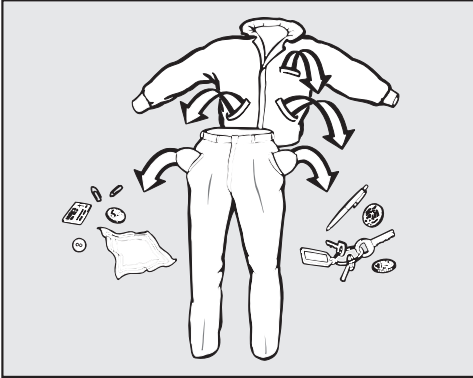

- Maak de zakken leeg.

⚠ Voorwerpen zoals spijkers, munten en paperclips kunnen wasgoed en onderdelen beschadigen.

Controleer voordat u gaat wassen of er voorwerpen in het wasgoed zitten. Zo ja, verwijder deze dan.

## Wasgoed sorteren

- Sorteert het wasgoed naar kleur en naar de symbolen in het onderhoudsetiket, dat zich in de kraag of in de zijnaad bevindt.

**Tip:** Donkergekleurd wasgoed geeft bij de eerste wasbeurten vaak iets af. Was licht en donker wasgoed daarom apart.

## Vlekken voorbehandelen

- Verwijder vlekken als dat mogelijk is zodra ze ontstaan zijn. Neem de vlekken met een tissue af en wrijf ze er niet in.

**Tip:** Tips voor het verwijderen van thee-, koffie-, ei- en bloedvlekken kunt u vinden in de vlekkenwijzer op [www.miele.nl](http://www.miele.nl).

⚠ Oplosmiddelhoudende reinigingsmiddelen (bijv. wasbenzine) kunnen kunststof onderdelen beschadigen.

Wanneer u het wasgoed van tevoren met een oplosmiddelhoudend reinigingsmiddel, bijv. wasbenzine, behandelt, let er dan op dat het middel niet met kunststof onderdelen in aanraking komt.

⚠ Chemische (oplosmiddelhoudende) reinigingsmiddelen kunnen zware schade aan de wasautomaat veroorzaken.

Gebruik nooit dergelijke reinigingsmiddelen in de wasautomaat!

## Algemene tips

- Verwijder bij vitrage de haakjes en het loodband of wikkel de vitrage in een doek.
- Maak onderdelen van kleding die zijn losgeraakt (bh-beugels) vast of verwijder ze.
- Sluit ritsen, haakjes en oogjes.
- Knoop bed- en kussenvertrekken dicht zodat er geen ander textiel in terecht kan komen.

Was geen textiel dat volgens het onderhoudsetiket niet in de wasautomaat kan worden gewassen (Symbool: ).

## 2. Programma kiezen

### Wasautomaat inschakelen

Om ervoor te zorgen dat de beladings-indicatie juist is, moet de trommel vóór het inschakelen leeg zijn.

- Druk op de toets .

De trommelverlichting gaat aan.

De trommelverlichting gaat automatisch na vijf minuten uit.

In het display verschijnt het hoofdmenu.

### Programma kiezen

- Tip de toets Programma's aan.

Programma's	
Katoen	Kreukherstellend
Fijne was	Wol 
Jeans	Overhemden

< >

- Blader met de < - toetsen of > - toetsen, tot het gewenste programma in het display verschijnt.
- Tip de toets van het programma aan.

In het display verschijnt de beladings-capaciteit van het gekozen programma.

- Bevestig met de OK - toets of wacht enkele seconden, tot het basismenu van het programma in het display verschijnt.

Katoen 2:19 h 10:30	
Temperatuur 60 °C	Toerental 1600 Omw/min
TwinDos	Programmanager

< >

Als alternatief kunt u ook een programma kiezen via

- de favoriete programma's
- de wasassistent,
- de artikelenmix.

## 3. Programma-instellingen kiezen

### Temperatuur

U kunt een eerder ingestelde temperatuur van een wasprogramma wijzigen.

- Tip de toets **Temperatuur** aan.
- Verlaag, resp. verhoog de temperatuur met de **-** toets, resp. de **+** toets en bevestig uw keuze met de **OK** -toets.

### Centrifugetoerental

U kunt een eerder ingesteld centrifugetoerental van een wasprogramma wijzigen.

- Tip de toets **Toerental** aan.
- Verlaag, resp. verhoog het toerental met de **-** toets, resp. de **+** toets en bevestig uw keuze met **OK**.

### TwinDos

U kunt de automatische dosering inschakelen.

Als u TwinDos voor het eerst gebruikt, wordt u op de fabrieksinstellingen van TwinDos geattendeerd.

- Tip de toets **TwinDos** aan.

In het display verschijnt nu een scherm waarin u de vuilgraad kunt aangeven.

Meer informatie vindt u in het hoofdstuk "Vuilgraad".

- Kies met de sensortoetsen **Lichter** of **Sterker** de vuilgraad en bevestig uw keuze met **OK**.

Bij gebruik van het Miele-2-fasen-systeem krijgt u een vraag over de kleursamenstelling van uw wasgoed.

- Kies **Voor wit wasgoed** of **Voor bont wasgoed**.

Als u andere wasmiddelen en wasverzachters gebruikt, verschijnen deze in het display.

In het display wordt het beste middel aangegeven en met een vinkje (✓) gemarkeerd.  
Zijn beide middelen, dus zowel het gedoseerde wasmiddel als de wasverzachter, goed (bijv. Colorwasmiddel en wasverzachter), dan zijn ze allebei gemarkeerd.

- Bevestig of wijzig uw keuze.

De automatische dosering is ingeschakeld.

## 3. Programma-instellingen kiezen

---

### Programmamanager

Met de programmamanager kunt u de wasprogramma's aan uw wensen aanpassen.

- Tip de toets **Programmanager** aan.
- Kies de gewenste optie.

De programmamanager is ingeschakeld.

Meer informatie vindt u in het hoofdstuk "Programmamanager".

### Opties

Met opties kunt u het gekozen programma nog beter afstemmen op uw wasgoed.

- Tip de toets **Extra functies** aan.
- Kies een of meer opties.
- Bevestig met de **OK** - toets.

De optie is gekozen.

Nadere bijzonderheden vindt u in het hoofdstuk: "Opties".

### Vlekken

Voor wasgoed met specifieke vlekken kunt u diverse soorten vlekken per wasbeurt kiezen. Het wasprogramma wordt aan deze vlekken aangepast.

- Tip de toets **Vlekken** aan.
- Kies het soort vlekken van uw wasgoed uit de lijst.

U kunt maximaal drie soorten vlekken per wasbeurt kiezen.

Bij het kiezen van sommige vlekken ontvangt u handige tips.

- Bevestig de tips met **OK**.
- Bevestig de keuze van de vlekken met de **OK** - toets.

Er kunnen meer meldingen volgen, die u met **OK** moet bevestigen.

Uw keuze is opgeslagen.

### Starttijdstip instellen

Met het starttijdstip kunt u het einde of de start van een wasprogramma bepalen.

- Tip de toets **Einde om aan**.
- Stel met de **-** - toets en **+** - toets de gewenste tijd in en bevestig die met de **OK** - toets.

Het starttijdstip is opgeslagen. Nadere bijzonderheden vindt u in het hoofdstuk "Voorprogrammering".

## 3. Programma-instellingen kiezen

### CapDosing

U kunt de capsuledosering bij dit wasprogramma gebruiken.

- Tip de toets **CapDosing** aan.

In het display verschijnen de capsulesoorten die u bij uw wasprogramma kunt instellen.

- Kies de gewenste capsulesoort.

De capsuledosering is geactiveerd.

Nadere bijzonderheden vindt u in hoofdstuk "5 Wasmiddel doseren", paragraaf "Capsuledosering".

### EcoFeedback

Via de toets **ECO Feedback** krijgt u informatie over het energie- en waterverbruik van uw wasautomaat.

- Tip de toets **ECO Feedback** aan.

De verbruiksprognose verschijnt.

Nadere bijzonderheden vindt u in het hoofdstuk "Tips om energie en water te besparen" in paragraaf "EcoFeedback".

### Belading / dosering

Nadat u de trommel gevuld heeft, kunt u de belading en de dosering van het wasmiddel opvragen.

- Tip de toets **BeladingDosering** aan.

De actuele belading verschijnt.

- Bevestig met **OK**.

In het display verschijnt menu **Dosering**.

Dosering verschijnt niet als u **TwinDos** of **CapDosing** voor de hoofdwas heeft gekozen.

## 4. Trommel vullen

### Deur openen

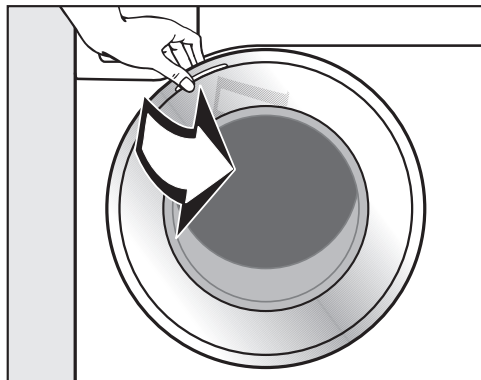

- Trek de deur bij de greep open.

Controleer of er zich dieren of voorwerpen in de trommel bevinden, voordat u het wasgoed erin stopt.

In het display wordt nu de belading aangegeven.

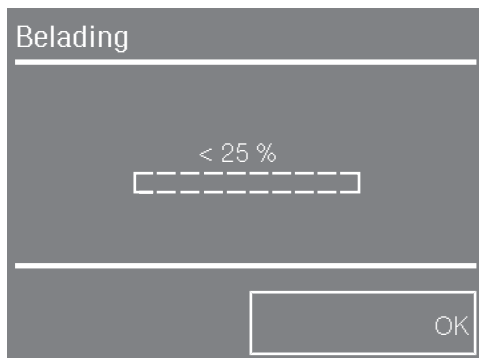

Het display geeft in stappen van 25% aan hoeveel procent van de maximale hoeveelheid wasgoed, die voor het gekozen wasprogramma is toegestaan, zich in de trommel bevindt.

- Leg de was uitgevouwen en losjes in de trommel.

Leg wasgoed van verschillende grootte in de trommel. Daardoor wordt een beter wasresultaat bereikt en kan het wasgoed zich tijdens het centrifugeren beter verdelen.

Bij een maximale belading is het energie- en waterverbruik, vergeleken met de totale hoeveelheid wasgoed, het laagst. Wordt de maximale beladingscapaciteit overschreden, dan vallen de wasresultaten tegen en gaat het wasgoed sneller kreuken.



## 4. Trommel vullen

### Deur sluiten

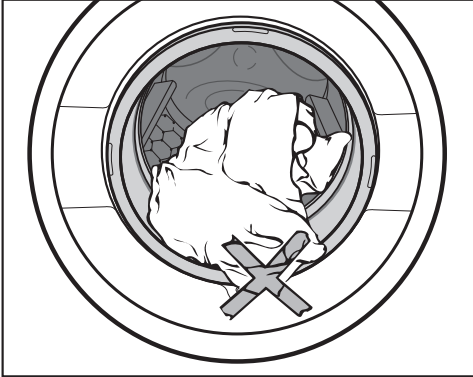

- Let erop dat er niets tussen deur en manchet beklemd raakt.

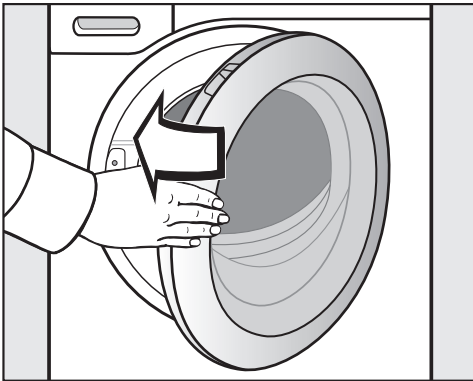

- Zwaai de deur dicht.

In het display verschijnt nu een scherm waarin u de vuilgraad kunt aangeven.

- Kies met de sensortoetsen **Lichter** of **Sterker** de vuilgraad en bevestig uw keuze met **OK**.

Meer informatie vindt u in het hoofdstuk "Vuilgraad".

De vuilgraad verschijnt niet, als u **TwinDos** voor de hoofdwas heeft gekozen.

In het display verschijnt nu de doseerindicatie.

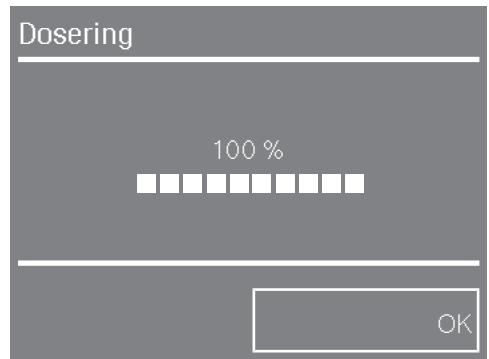

- Bevestig met **OK**.

Dosering verschijnt niet, als u **TwinDos** of **CapDosing** voor de hoofdwas heeft gekozen.

## 5. Wasmiddel doseren

De wasautomaat biedt u verschillende mogelijkheden om wasmiddel te doseren.

### TwinDos

Als u bij de programma-instelling TwinDos heeft gekozen, wordt het wasmiddel automatisch voor dit wasprogramma gedoseerd.



Welk wasmiddel wordt gedoseerd, is afhankelijk van de producten waarmee u de TwinDos-eenheid heeft gevuld.

### Capsuledosering

Als u bij de programma-instellingen CapDosing heeft gekozen, wordt het wasmiddel voor dit wasprogramma via de capsule gedoseerd.

Bij elk wasprogramma kunt u slechts één capsule kiezen.

Er zijn capsules met drie verschillende soorten inhoud:

-  = Textielonderhoudsmiddelen (bijv. wasverzachters, impregneermiddelen)
-  = Additieven (bijv. wasmiddelversterkers)
-  = Wasmiddelen (alleen voor de hoofdwash)

Afhankelijk van de instelling die u kiest, wordt het wasmiddel, het additief of het textielonderhoudsmiddel via de capsule gedoseerd.

Een capsule bevat altijd de juiste hoeveelheid voor één wasbeurt.

Deze capsules zijn verkrijgbaar via internet ([www.miele-shop.com](http://www.miele-shop.com)), bij de afdeling Onderdelen van Miele Nederland of bij de Miele-vakhandelaar.

 Bewaar de capsules buiten het bereik van kinderen.

### Capsule plaatsen

- Open de wasmiddellade.

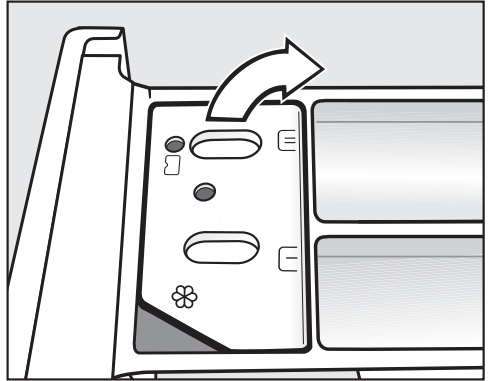

- Open het klepje van vakje / .

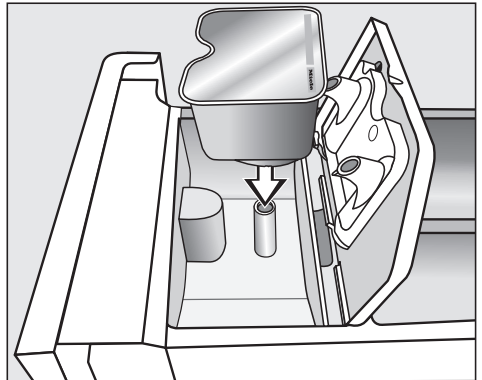

- Druk de capsule er stevig in.

## 5. Wasmiddel doseren

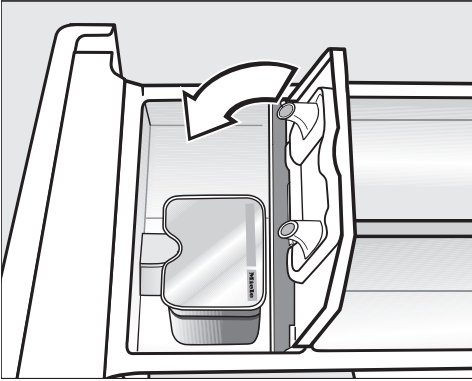

De inhoud van een capsule wordt op het juiste tijdstip toegevoegd.

Het water stroomt bij capsuledosering uitsluitend via de capsule in het vakje ☼.

Wanneer u een capsule gebruikt, mag u niet óók nog eens een wasverzachter in vakje ☼ doseren.

- Verwijder de capsule na afloop van het wasprogramma.

Om technische redenen blijft er altijd wat water in de capsule zitten.

- Sluit het klepje en druk het stevig dicht.
- Sluit de wasmiddellade.

De capsule gaat open zodra deze in de wasmiddellade is geplaatst. Wordt de capsule ongebruikt weer uit de wasmiddellade gehaald, dan kan de inhoud er uitstromen. Gebruik de capsule niet meer en gooi deze weg.

## 5. Wasmiddel doseren

### Wasmiddellade

Volg bij de dosering van het wasmiddel de doseerindicatie.

Het display geeft aan hoeveel procent van de door de wasmiddelfabrikant aanbevolen hoeveelheid wasmiddel u het beste kunt doseren.

- 40% = iets minder dan de helft
- 50% = de helft
- 60% = iets meer dan de helft
- 75% = driekwart
- 100% = de aanbevolen hoeveelheid

Let ook op de waterhardheid.

Te weinig wasmiddel heeft tot gevolg dat:

- het wasgoed niet schoon en na verloop van tijd grauw en hard wordt;
- er zich vetbolletjes in het wasgoed vormen;
- er zich kalk op de verwarmingselementen vormt.

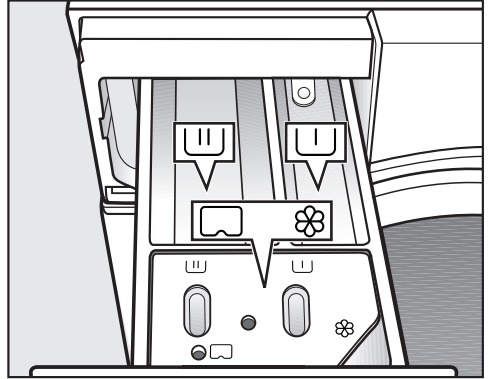

Te veel wasmiddel heeft tot gevolg dat:

- er zich te veel schuim vormt, de waswerking daardoor gering is en de reinigings-, spoel- en centrifugeerresultaten niet optimaal zijn;
- er door een automatisch ingeschakelde extra spoelgang meer water wordt verbruikt;
- het milieu extra wordt belast.



- Trek de wasmiddellade naar buiten en doseer het wasmiddel in de vakjes.



Wasmiddel voor de voorwas. Advies: Doseer van de totale wasmiddelhoeveelheid  $\frac{1}{3}$  in vakje  en  $\frac{2}{3}$  in vakje .



Wasmiddel voor de hoofdwash inclusief inweken



Wasverzachter of stijfisel en capsules

Nadere bijzonderheden over wasmiddelen en de dosering daarvan vindt u in het hoofdstuk: "Wasmiddelen".

## 6. Programma starten - Einde van het programma

### Programma starten

- Tip de knipperende toets *Start/Stop* aan.

De deur wordt vergrendeld (dit ziet u aan symbool  in het display) en het wasprogramma wordt gestart.

In het display verschijnt de programma-status.

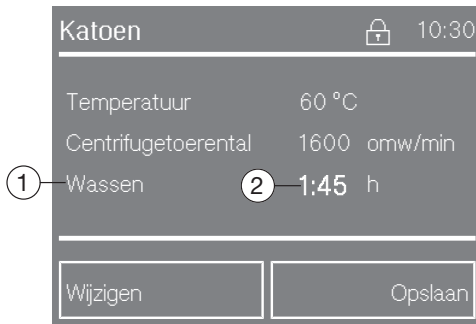

De wasautomaat informeert u over de fase die tijdens het programma is bereikt ① en de resterende duur van het programma ②. Is een voorgeprogrammeerde tijd gekozen, dan verschijnt deze in het display.

De trommelverlichting gaat uit nadat het programma is gestart.

### Einde van het programma

Tijdens de kreukbeveiliging is de deur nog vergrendeld en knipperen in het display afwisselend: Kreukbeveiliging en Einde.

Tevens verschijnt de informatie: Druk op de Stop - toets om het wasgoed uit het apparaat te halen.

- Druk op de *Start/Stop* - toets, waarna de deur wordt ontgrendeld.

Na afloop van de kreukbeveiliging wordt de deur automatisch ontgrendeld.

- Open de deur.
- Haal het wasgoed uit de trommel.

Achtergebleven wasgoed kan bij de volgende wasbeurt krimpen of afgeven.

Controleer of de trommel leeg is!

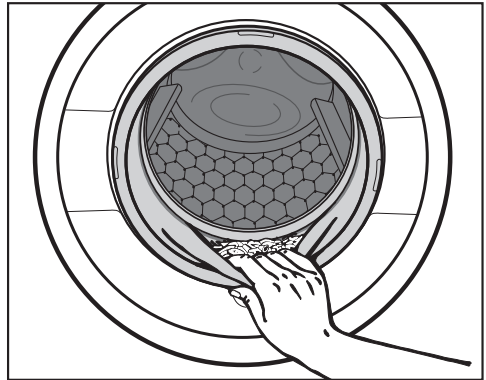

- Controleer of er voorwerpen in de manchet van de deur zijn achtergebleven.

**Tip:** Laat de deur op een kiertje open, zodat de trommel kan drogen.

- Schakel de wasautomaat met de ① - toets uit.
- Heeft u een capsule gebruikt, verwijder deze dan uit de wasmiddellade.

**Tip:** Laat de wasmiddellade op een kiertje openstaan, zodat de lade kan drogen.

# Vuilgraad

Als u de automatische dosering kiest of wasgoed in de wasautomaat doet, kunt u in het display de vuilgraad aangeven.

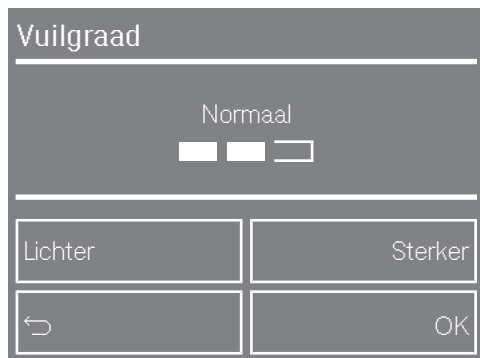

U kunt met de sensortoetsen **Lichter** of **Sterker** de vuilgraad instellen. Met de **OK**-toets wordt uw keuze overgenomen.

## Licht vervuild

Er zijn geen vuile vlekken te zien, maar de kledingstukken ruiken niet meer zo fris.

## Normaal vervuild

Er zijn lichte vlekken te zien.

## Sterk vervuild

Er zijn donkere vlekken te zien.

Afhankelijk van de ingestelde vuilgraad worden aangepast:

- de hoeveelheid wasmiddel;
- de hoeveelheid spoelwater;
- de programmaduur (bij licht vervuild wasgoed duurt het programma korter)

Bij een paar programma's kan geen vuilgraad worden gekozen. Deze programma's zijn alleen geschikt voor normaal verontreinigd wasgoed.

**Tip:** U kunt een eerder ingestelde vuilgraad wijzigen en de vraag naar de vuilgraad uitschakelen. Zie hoofdstuk: "Instellingen", paragraaf: "Vuilgraad".

# Textielbehandelingssymbolen

Wassen	
Het getal in de wastobbe geeft de maximale wastemperatuur aan.	
	Normaal programma
	Mild programma
	Zeer mild programma
	Handwas
	Niet wassen

## Voorbeelden voor de programmakuuze

Programma	Symbolen op het etiket
Katoen	
Kreukherstellend	
Fijne was	
Wol	
Zijde	
Express 20	
Automatic extra	

Drogen	
De punten geven de globale temperatuur aan.	
	Op een normale temperatuur
	Op een lagere temperatuur
	Niet drogen in de automaat



Strijken & mangelen	
De punten verwijzen naar de punten op de regelaar van het strijkijzer en geven de temperatuur aan.	
	Ca. 200 °C
	Ca. 150 °C
	Ca. 110 °C
	Strijken met stoom kan het wasgoed onherstelbaar beschadigen.
	Niet strijken/mangelen

Chemisch reinigen	
	Reiniging met chemische oplosmiddelen. De letters verwijzen naar het reinigingsmiddel.
	Nat reinigen
	Niet chemisch reinigen

Bleken	
	Elk bleekmiddel toegestaan
	Alleen zuurstofbleekmiddel toegestaan
	Niet bleken

# Centrifugeren

## Maximaal centrifuge-toerental

Programma	Omw/min
Katoen	1600
Kreukherstellend	1200
Fijne was	900
Wol 	1200*
Jeans	900
Overhemden	900
Stomen	–
Express 20	1200
QuickPowerWash	1600
Automatic extra	1400
Oprissen	–
Donker textiel	1200
Dekbedden	1200
Outdoor	800
Impregneren	1000
Alleen spoelen	1600*
Stijven	1400*
Zijde 	600*
Sportkleding	1200
Dons	1200
Vitrage	600
Nieuw textiel	1200
Hoofdkussens	1200
Pompen/Centrifugeren	1600
Katoen 	1600
Machine reinigen	900

## Eindcentrifuge-toerental

Wanneer u een programma kiest, verschijnt in het display altijd het optimale centrifuge-toerental voor dit programma. Bij wasprogramma's die in de tabel met een \* zijn gemarkeerd is het optimale centrifuge-toerental niet gelijk aan het maximale toerental.

Het is mogelijk om een lager eindcentrifuge-toerental in te stellen.

Het is echter niet mogelijk om een eindcentrifuge-toerental in te stellen dat hoger is dan het maximale eindcentrifuge-toerental dat in de tabel is aangegeven.

## Het centrifugeren tussen de spoelgangen

Het wasgoed wordt niet alleen aan het eind, maar ook na de hoofdwash en tussen de spoelgangen gecentrifugeerd. Stelt u een lager eindcentrifuge-toerental in, dan wordt er ook na de hoofdwash en tussen de spoelgangen met een lager toerental gecentrifugeerd. In het programma *Katoen* wordt bij een toerental van lager dan 700 omw/min een spoelgang ingelast.



## Spoelstop kiezen

- Kies de optie *Spoelstop*. Het wasgoed blijft na de laatste spoelgang in het water liggen. Daardoor kreukt het wasgoed minder wanneer u het niet direct uit de trommel haalt.

## Wilt u alsnog eindcentrifugeren:

- Druk op de toets *Wijzigen*.
- Kies *Toerental* en stel het gewenste centrifugoerental in.
- Start het eindcentrifugeren met de toets *Start/Stop*.

## Wilt u het programma beëindigen:

- Druk op de toets *Wijzigen*.
- Kies *Toerental* en stel het toerental in op 0 omw/min (zonder centrifugeren).
- Druk op de toets *Start/Stop*.

Het water wordt afgepompt.



## Wilt u het centrifugeren tussen de spoelgangen en het eindcentrifugeren overslaan

- Druk op de toets *Toerental*.
- Stel 0 omw/min in.



Na de laatste spoelgang wordt het water afgepompt en wordt de kreukbeveiliging ingeschakeld.

In enkele programma's wordt een spoelgang ingelast.



## Programma-overzicht

<b>Katoen</b>		<b>90 °C tot koud</b>	<b>Maximaal 9,0 kg</b>
Textiel-soort	Wasgoed van katoen, linnen of mengweefsels; t-shirts, ondergoed, tafellakens en servetten		
Tip	Voor wasgoed dat aan bijzonder hoge hygiënische eisen moet voldoen is een temperatuur van 60 °C of hoger geschikt.		
<b>Kreukherstellend</b>		<b>60 °C tot koud</b>	<b>Maximaal 4,0 kg</b>
Wasgoed	Wasgoed van synthetische vezels, mengweefsels of kreukherstellend gemaakt katoen		
Let op	Kies bij kreukgevoelig wasgoed een lager eindcentrifugetoerental.		
<b>Fijne was</b>		<b>60 °C tot koud</b>	<b>Maximaal 3,0 kg</b>
Wasgoed	Wasgoed van synthetische vezels, mengweefsels en kunstzijde		
Let op	– Centrifugeer kreukgevoelig wasgoed helemaal niet.		
<b>Wol</b> 		<b>40 °C tot koud</b>	<b>Maximaal 2,0 kg</b>
Wasgoed	Wasgoed van wol en wasgoed waar o.a. wol in zit		
Let op	Let bij kreukgevoelig wasgoed op het eindcentrifugetoerental.		
<b>Jeans</b>		<b>60 °C tot koud</b>	<b>Maximaal 3,0 kg</b>
Let op	<ul style="list-style-type: none"> <li>– Was jeansstoffen binnenstebuiten.</li> <li>– Jeansstoffen geven vaak iets af wanneer ze de eerste paar keer worden gewassen. Was lichte en donkere jeansstoffen daarom apart.</li> <li>– Doe knopen en ritsen dicht voordat u gaat wassen.</li> </ul>		
<b>Overhemden</b>		<b>60 °C tot koud</b>	<b>Maximaal 2,0 kg</b>
Wasgoed	Overhemden en blouses van katoen en mengweefsels		
Let op	<ul style="list-style-type: none"> <li>– Behandel kragen en manchetten vóór als dat nodig is.</li> <li>– Gebruik voor zijden overhemden en blouses het programma <i>Zijde</i> .</li> </ul>		

# Programma-overzicht

<b>Stomen</b>		<b>Maximaal 2,0 kg</b>
Textiel-soort	<p>Bovenkleding van katoen, linnen of mengweefsels die net gewassen, gecentrifugeerd en nog vochtig is. Dit programma vermindert de kreukels.</p> <p>De bovenkleding moet geschikt voor de droger ☺ ☺ en strijkbestendig   zijn.</p>	
Tip	<ul style="list-style-type: none"> <li>– 5-6 overhemden staan gelijk aan een belading van ca. 2,0 kg.</li> <li>– Hoe kleiner de belading, des te beter het resultaat.</li> <li>– Haal het wasgoed direct na afloop van het programma uit de trommel en droog het daarna in de droogautomaat in het programma "Gladstrijken" of hang het op een hangertje.</li> <li>– Niet geschikt voor wollen wasgoed of wasgoed waar wat wol in zit.</li> </ul>	
<b>Express 20</b>		<b>40 °C tot koud</b>
		<b>Maximaal 3,5 kg</b>
Wasgoed	Katoenen wasgoed dat nauwelijks gedragen of vrijwel niet vuil is.	
Let op	De optie <i>Kort</i> is automatisch ingeschakeld.	
<b>QuickPowerWash</b>		<b>60 °C – 40 °C</b>
		<b>Maximaal 5,0 kg</b>
Textiel-soort	Voor licht of normaal verontreinigd wasgoed dat ook in het programma <i>Katoen</i> kan worden gewassen	
Let op!	Het wasgoed wordt door een speciale bevochtiging en door een speciaal wasritme bijzonder snel en grondig gereinigd.	
<b>Automatic extra</b>		<b>40 °C tot koud</b>
		<b>Maximaal 6,0 kg</b>
Wasgoed	Wasgoed dat naar kleur is gesorteerd en een combinatie is van wasgoed dat anders met het programma <i>Katoen</i> en met het programma <i>Kreukherstellend</i> wordt gewassen	
Let op	Beide soorten wasgoed worden zo behoedzaam mogelijk behandeld en zo goed mogelijk gereinigd. Dit is mogelijk doordat wasparameters zoals waterstand, wasritme en centrifugeprofiel automatisch worden aangepast.	

## Programma-overzicht

<b>Oprissen</b>		<b>Maximaal 1,0 kg</b>
Wasgoed	<p>Wasgoed van katoen, linnen of mengweefsels dat droog en niet echt vuil is en waar wat kreukels in zitten.</p> <p>De bovenkleding waarvoor u deze optie wilt gebruiken moet drooger-geschikt ☺ ☺ en strijkbestendig   zijn.</p>	
Let op	<ul style="list-style-type: none"> <li>– Hoe kleiner de belading, des te beter het resultaat.</li> <li>– Haal het wasgoed direct na afloop van het programma uit de trommel en droog het daarna in de droogautomaat in het programma "Gladstrijken" of hang het op een hangertje.</li> <li>– Niet geschikt voor wollen wasgoed of wasgoed waar wat wol in zit.</li> </ul>	
<b>Donker textiel</b>		<b>Maximaal 3,0 kg</b>
Wasgoed	60 °C tot koud	
Wasgoed	Zwart en ander donker wasgoed van katoen of mengweefsels	
Let op	Was dit wasgoed binnenstebuiten.	
<b>Dekbedden</b>		<b>Maximaal 2,5 kg</b> <b>1 dekbed 2,20m x 2,00m</b>
Wasgoed	60 °C tot koud	
Wasgoed	Dekbedden en hoofdkussens met veren of donzen vullingen	
Let op	<ul style="list-style-type: none"> <li>– Druk vóór het wassen de lucht uit het textiel om overmatige schuimvorming te voorkomen. Stop het daarvoor in een goed aansluitende waszak of bind het met een wasbare band af.</li> <li>– Volg de aanwijzingen op het onderhoudsetiket.</li> </ul>	
<b>Outdoor</b>		<b>Maximaal 2,5 kg</b>
Wasgoed	40 °C tot koud	
Wasgoed	Outdoor-kleding met membranen als Gore-Tex®, SYMPATEX® en WINDSTOPPER® enz.	
Let op	<ul style="list-style-type: none"> <li>– Doe ritssluitingen en sluitingen met klittenband dicht.</li> <li>– Gebruik geen wasverzachter.</li> <li>– U kunt dit wasgoed wanneer dat nodig is nabehandelen met het programma <i>Impregneren</i>. Het is beter om dit niet na iedere wasbeurt te doen.</li> </ul>	

# Programma-overzicht

<b>Impregneren</b>		<b>40 °C</b>	<b>Maximaal 2,5 kg</b>
Wasgoed	Voor het nabehandelen van microvezels, skikleding of tafellakens die voornamelijk uit synthetische vezels bestaan. U verhoogt daarmee de water- en vuilwerende werking.		
Let op	<ul style="list-style-type: none"> <li>– Het wasgoed moet net gewassen en gecentrifugeerd of gedroogd zijn.</li> <li>– Om een optimaal effect te bereiken moet u het wasgoed thermisch nabehandelen en wel door het te strijken of in een droogautomaat te drogen.</li> </ul>		
<b>Alleen spoelen</b>			<b>Maximaal 8,0 kg</b>
Wasgoed	Wasgoed dat met de hand is gewassen en moet worden gespoeld		
Let op	Let bij kreukgevoelig wasgoed op het eindcentrifugetoerental.		
<b>Stijven</b>			<b>Maximaal 8,0 kg</b>
Wasgoed	Tafellakens, servetten en beroepskleding die moeten worden gesteven		
Let op	<ul style="list-style-type: none"> <li>– Let bij kreukgevoelig wasgoed op het eindcentrifugetoerental.</li> <li>– Het te stijven wasgoed moet net gewassen, maar mag niet met wasverzachter nabehandeld zijn.</li> </ul>		
<b>Zijde </b>		<b>30 °C tot koud</b>	<b>Maximaal 1,0 kg</b>
Wasgoed	Zijde en alle stoffen zonder wol die ook met de hand kunnen worden gewassen		
Let op	Was panty's en bh's in een waszak.		
<b>Sportkleding</b>		<b>60 °C tot koud</b>	<b>Maximaal 3,0 kg</b>
Wasgoed	Sport- en fitnesskleding van microvezels en fleec		
Let op	<ul style="list-style-type: none"> <li>– Gebruik geen wasverzachter.</li> <li>– Neem de aanwijzingen van het onderhoudsetiket in acht.</li> </ul>		

## Programma-overzicht

<b>Dons</b>		<b>60 °C tot koud</b>	<b>Maximaal 2,0 kg</b>
Wasgoed	Wasgoed met donzen vulling (jacks, slaapzakken, kussens e.d.)		
Let op	<ul style="list-style-type: none"> <li>– Druk vóór het wassen de lucht uit het textiel om overmatige schuimvorming te voorkomen. Stop het textiel daarvoor in een goed aansluitende waszak of bind het met een wasbare band af.</li> <li>– Volg de aanwijzingen op het onderhoudsetiket.</li> </ul>		
<b>Vitrage</b>		<b>40 °C tot koud</b>	<b>Maximaal 2,0 kg</b>
Textielsoort	Vitrage die volgens de fabrikant in de wasautomaat kan worden gewassen		
Tip	<ul style="list-style-type: none"> <li>– Om stof te verwijderen wordt automatisch de optie <i>Voorwas</i> gekozen.</li> <li>– Kies bij kreukgevoelige vitrage een lager centrifuge-toerental of centrifugeer helemaal niet.</li> <li>– Verwijder de haakjes en het loodband.</li> </ul>		
<b>Nieuw textiel</b>		<b>40 °C tot koud</b>	<b>Maximaal 3,0 kg</b>
Wasgoed	Nieuw textiel van katoen, badstof en polyester		
Let op	De chemische resten die bij de productie zijn achtergebleven worden uit de vezels verwijderd.		
<b>Hoofdkussens</b>		<b>60 °C tot koud</b>	<b>2 kussens (40 x 80 cm) of 1 kussen (80 x 80 cm)</b>
Wasgoed	Hoofdkussens met synthetische vulling die in de wasautomaat mogen worden gewassen		
Let op	<ul style="list-style-type: none"> <li>– Druk vóór het wassen de lucht uit het textiel om overmatige schuimvorming te voorkomen. Stop het daarvoor in een goed aansluitende waszak of bind het met een wasbare band af.</li> <li>– Volg de aanwijzingen op het onderhoudsetiket.</li> </ul>		
<b>Pompen/Centrifugeren</b>		<b>Maximaal 8,0 kg</b>	
Let op!	<ul style="list-style-type: none"> <li>– Alleen pompen: Kies 0 omw/min.</li> <li>– Centrifugeren: Stel een centrifuge-toerental in.</li> </ul>		

# Programma-overzicht

Katoen <input type="checkbox"/>		<input type="checkbox"/> 60°C / <input type="checkbox"/> 40°C	Maximaal 9,0 kg
Textiel-soort	Normaal vervuild wasgoed van katoen of linnen		
Tip	<ul style="list-style-type: none"> <li>– Deze instellingen zijn qua energie- en waterverbruik voor het was- sen van bovenstaand wasgoed het efficiëntst.</li> <li>– Bij <input type="checkbox"/> 60°C is de bereikte wastemperatuur lager dan 60 °C; het was- resultaat is gelijk aan dat van het programma "Katoen 60 °C".</li> </ul>		
<p><b>Opmerking voor testinstituten:</b></p> <p>Testprogramma's volgens EN 60456 en energielabeling volgens voorschrift 1061/2010</p>			
Machine reinigen	75 °C	Zonder belading	
<p>Wanneer er regelmatig met lage temperaturen wordt gewassen, bestaat het ge- vaar dat de wasautomaat verontreinigd raakt.</p> <p>Door de wasautomaat met bovenstaand programma te reinigen kunt u het aantal kiemen en bacteriën sterk verminderen en geurtjes voorkomen.</p>			
Let op	<ul style="list-style-type: none"> <li>– Een optimaal resultaat bereikt u door het machinereinigingsmiddel van Miele te gebruiken. U kunt ook een universeel poedervormig wasmiddel kiezen.</li> <li>– Giet het machinereinigingsmiddel of het universele wasmiddel di- rect in de trommel.</li> <li>– Leg geen wasgoed in de trommel. Met bovenstaand programma reint u alleen het apparaat.</li> </ul>		

# Programmaverloop

	Hoofdwas		Spoelen		Centrifugeren
	Waterstand	Wasritme	Waterstand	Spoelgangen	
Katoen		(A)		2-5 <sup>1)2)3)</sup>	✓
Kreukherstellend		(B)		2-4 <sup>2)3)</sup>	✓
Fijne was		(C)		2-4 <sup>2)3)</sup>	✓
Wol		(E)		2	✓
Jeans		(B)		2-4 <sup>2)3)</sup>	✓
Overhemden		(C)		3-4 <sup>3)</sup>	✓
Express 20		(A)		1	✓
QuickPowerWash		(A)		1	✓
Automatic extra		(A)(B)		2-4 <sup>2)3)</sup>	✓
Donker textiel		(B)		3-5 <sup>2)3)</sup>	✓
Dekbedden		(C)		3-4 <sup>3)</sup>	✓
Outdoor		(C)		3-4 <sup>3)</sup>	✓
Impregneren	-	(B)		1	✓
Alleen spoelen	-	-		2	✓
Stijven		(B)	-	-	✓
Zijde		(E)		2	✓
Sportkleding		(C)		2-3 <sup>3)</sup>	✓
Dons <sup>4)</sup>		(C)		3-4 <sup>3)</sup>	✓
Vitrage		(C)		3-4 <sup>3)</sup>	✓
Nieuw textiel		(B)		2-3 <sup>3)</sup>	✓
Hoofdkussens <sup>4)</sup>		(C)		3-4 <sup>3)</sup>	✓
Pompen/Centrifugeren	-	-	-	-	✓
Katoen		(A)		2-5 <sup>2)3)</sup>	✓
Machine reinigen		(A)		3	✓



-  = Lage waterstand  
 = Gemiddelde waterstand  
 = Hoge waterstand  
Ⓐ = Intensief ritme  
Ⓑ = Normaal ritme  
Ⓒ = Sensitief ritme  
Ⓓ = Schommelritme  
Ⓔ = Handwasritme  
✓ = Wordt uitgevoerd  
– = Wordt niet uitgevoerd

De automaat beschikt over een volledig elektronische besturing met beladingsautomaat. Tijdens een wasprogramma zuigt het wasgoed water op. Om hoeveel water het gaat hangt af van de hoeveelheid wasgoed en het soort textiel. Hoe groter het absorptievermogen van het wasgoed is, des te meer water er moet worden bijgepompt. De elektronica van de automaat kan de hoeveelheid water meten die het wasgoed opneemt en die moet worden bijgepompt. Het programmaverloop en de wastijd zijn bij de diverse programma's dus verschillend.

Het programmaverloop van de hier vermelde programma's slaat op het basisprogramma met maximale belading.

Uw wasautomaat houdt u tijdens het programma op de hoogte van het programmaverloop.

## Nadere bijzonderheden over het programmaverloop

### Kreukbeveiliging:

De trommel draait nog 30 minuten na afloop van het programma om kreukvorming te voorkomen.

Uitzondering: In het programma *Wol* is er geen kreukbeveiliging.

De wasautomaat kan altijd worden geopend.

1) Wordt er een temperatuur gekozen van 60 °C en hoger, dan worden er 2 spoelgangen uitgevoerd. Wordt er een temperatuur gekozen van onder 60 °C, dan worden er 3 spoelgangen uitgevoerd.

2) Een extra spoelgang wordt uitgevoerd, wanneer:

- er te veel schuim in de trommel zit;
- er een lager eindcentrifuge-toerental is ingesteld dan 700 omw/min;
- *Zonder* centrifugeren is gekozen.

3) Een extra spoelgang wordt uitgevoerd, wanneer:

- de optie "Extra spoelgang" is gekozen.

4) Centrifugeren: Om de lucht uit de donzen vulling te persen centrifugeert het apparaat een keer, voordat het met wassen begint. Hierna stroomt het water voor de hoofdwas via vakje  in de automaat.

# Programmaverloop

## Katoen en kreukherstellend

De door Miele ontwikkelde wasmethode PowerWash 2.0 wordt in het wasprogramma *Katoen* gebruikt bij kleine en middelgrote beladingscapaciteiten en in het wasprogramma *Kreukherstellend*.

### Principe

Bij de gebruikelijke wasmethodes wordt met meer water gewassen dan het wasgoed kan opzuigen. Al dit water moet worden opgewarmd.

Bij de PowerWash 2.0 wasmethode wordt met iets meer water gewassen dan het wasgoed kan opzuigen. Het water, dat niet door het wasgoed is opgenomen, verwarmt de trommel en het wasgoed en wordt steeds opnieuw in het wasgoed gespreeid. Een voordeel hiervan is dat hierdoor het energieverbruik daalt.

### Activering

Aan het begin van het wasprogramma berekent de wasautomaat de beladingscapaciteit. De PowerWash 2.0 methode wordt automatisch geactiveerd, als aan de volgende voorwaarden is voldaan:

- Een kleine tot middelgrote beladingscapaciteit in het programma *Katoen* en in het programma *Kreukherstellend*.
- De gekozen temperatuur mag niet boven 60 °C komen.
- Het gekozen eindcentrifuge-toerental mag niet lager dan 600 omw/min zijn.
- Capsuledosering is niet gekozen voor de hoofdwass (☺, ☹).

De PowerWash 2.0 methode wordt niet ingeschakeld bij het kiezen van enkele opties (bijv. Voorwas, Extra water)

## Bijzonderheden

### – De bevochtigingsfase

Aan het begin van het wasprogramma centrifugeert de wasautomaat enkele keren. Tijdens het centrifugeren wordt het uit het wasgoed gecentrifugeerde water weer in het wasgoed gespreeid, zodat het wasgoed zo goed mogelijk nat gemaakt wordt.

Aan het einde van de bevochtigingsfase wordt de optimale waterstand ingesteld. De wasautomaat pompt zo nodig water af en voegt wat vers water toe.

### – Geluiden in de verwarmingsfase

Bij het verwarmen van het wasgoed en de trommel kunnen ongewone geluiden (borrelen) ontstaan.

### – Gebruik van wasmiddelen

Let op de juiste wasmiddeldosering (kleinere beladingscapaciteit). Voor een optimaal gebruik van wasmiddelen kunt u de TwinDos-functie gebruiken.

## Afbreken

U kunt een wasprogramma ieder moment afbreken, nadat u het heeft gestart.

- Tip de toets *Start/Stop* aan.
- Kies Programma afbreken

De wasautomaat pompt het waswater af. Het programma is afgebroken. De deur wordt ontgrendeld.

- Open de deur.
- Haal het wasgoed uit de trommel.

## Wilt u een ander programma kiezen, doe dan het volgende.

- Sluit de deur.
- Kies het gewenste programma.
- Doseer eventueel nog wasmiddel in de wasmiddellade.
- Druk op de toets *Start/Stop*.

Het nieuwe programma start.

## Onderbreken

- Schakel de wasautomaat met de ① - toets uit.
- Schakel de wasautomaat met de ① - toets weer in.

## Wijzigen

### Programma

Is een programma eenmaal gestart, dan kunt u geen ander programma meer kiezen, zonder het lopende programma af te breken.

### Temperatuur

De temperatuur kunt u tot 5 minuten na de programmastart wijzigen, behalve in het programma *Katoen*.

- Druk op de toets *Wijzigen*.
- Tip de toets *Temperatuur* aan.
- Verlaag, resp. verhoog de temperatuur met de - - toets, resp. de + - toets en bevestig uw keuze met de OK -toets.

### Centrifugetoerental

Het centrifugetoerental kunt u tot vlak voor het eindcentrifugeren wijzigen.

- Druk op de toets *Wijzigen*.
- Tip de toets *Toerental* aan.
- Verlaag, resp. verhoog het toerental met de - - toets, resp. de + - toets en bevestig uw keuze met OK.

### Opties

Tot vijf minuten na de programmastart kunt u enkele opties kiezen of uitschakelen.

Met het inschakelen van de kinderbeveiliging voorkomt u dat een programma wordt afgebroken of gewijzigd.

# Programmaverloop wijzigen

## Trommel bijvullen of wasgoed voortijdig verwijderen

In de eerste minuten nadat u het programma heeft gestart, kunt u nog wasgoed in de trommel leggen of wasgoed uit de trommel halen.

- Druk op de toets *Start/Stop*.

In het display verschijnt:

Keuze	
Programma afbreken	Trommel bijvullen
Kinderbeveiliging inschakelen	

- Tip de toets *Trommel bijvullen* aan.

Het wasprogramma stopt en de deur wordt ontgrendeld.

- Open de deur.
- Leg wasgoed in de trommel of haal er wasgoed uit.
- Sluit de deur.
- Druk op de toets *Start/Stop*.

Het wasprogramma wordt voortgezet.

### Let op:

Nadat een programma is gestart, kunnen geen wijzigingen in de hoeveelheid wasgoed meer vastgesteld worden.

Daarom gaat de wasautomaat, ook nadat u nog wasgoed in de trommel heeft gelegd of uit de trommel heeft gehaald, altijd van de maximale beladingshoeveelheid uit.

In een paar gevallen kan de deur niet meer worden geopend, en wel wanneer:

- de temperatuur van het waswater boven de **55 °C** komt;
- het waterniveau te hoog is;
- de programmafase *Centrifugeren* is bereikt.

Wilt u de deur in de bovengenoemde gevallen per se openen, dan moet u het lopende programma afbreken.

Zolang de temperatuur in de trommel boven de 55 °C is, blijft de deurvergrendeling ingeschakeld. Pas nadat de temperatuur tot onder de 55 °C is gedaald, wordt de deurvergrendeling uitgeschakeld.

## Kinderbeveiliging

Met het inschakelen van de kinderbeveiliging voorkomt u dat tijdens het programmaverloop de temperatuur, het toerental of andere opties kunnen worden gewijzigd.

### Kinderbeveiliging inschakelen

- Druk op de toets *Start/Stop*.
- Kies Kinderbeveiliging inschakelen.

In het display verschijnt: Bediening vergrendeld.

De kinderbeveiliging is ingeschakeld.

### Kinderbeveiliging uitschakelen

- Druk op de toets *Start/Stop*.

In het display verschijnt: Kinderbeveiliging uitschakelen?

- Bevestig dat u de kinderbeveiliging wilt uitschakelen met de toets Uitschakelen.

In het display verschijnt: Apparaat kan worden bediend..

De kinderbeveiliging is uitgeschakeld.

# Programmamanager

---

Met de programmamanager kunt u de wasprogramma's aan uw wensen aanpassen.

## Intensief

Voor wasgoed dat bijzonder vuil is en tegen een stootje kan. Een sterkere wasmechaniek en een sterkere verhit-ting verbeteren het wasresultaat.

## ECO

Er wordt minder energie verbruikt, maar het wasresultaat blijft gelijk. Dit wordt bereikt door een verlengde programma-duur en een gelijktijdige verlaging van de gekozen wastemperatuur.



## Extra behoedzaam

De wasmechaniek is minder sterk, waardoor het wasgoed minder kreukt.

## Extra stil

Het wasprogramma produceert minder geluid. Handig wanneer u 's nachts wilt wassen. De optie "Spoelstop" wordt in-geschakeld en de programmaduur ver-lengd.



## AllergoWash

Voor wasgoed dat bijzonder hygiënisch moet worden gewassen. Door een ho-ger energieverbruik wordt de tempera-tuurstop verlengd. Een hoger waterver-bruik zorgt voor een beter spoelresul-taat. Het wasgoed moet geschikt voor drogers   en strijkbestendig   zijn.

Niet alle opties van de programmama-nager kunnen bij ieder programma worden gekozen. Een overzicht vindt u in de tabel: "Overzicht wasprogram-ma's - Programmamanager" op de volgende pagina.

## Overzicht wasprogramma's - Programmamanager

Bij programma's die hier **niet** zijn genoemd, kan de Programmamanager niet worden ingeschakeld.





	Intensief	ECO	Extra behoudzaam	Extra stil	Allergo Wash
Katoen	X	X	X	X	X
Kreukherstellend	X	X	X	X	X
Fijne was	X	X	X	X	X
Wol 	-	-	-	X	-
Jeans	X	X	X	X	X
Overhemden	X	X	X	X	X
Express 20	-	-	-	X	-
Automatic extra	X	X	X	X	X
Donker textiel	X	X	X	X	X
Dekbedden	X	X	X	-	X
Outdoor	X	X	X	X	X
Impregneren	-	-	-	X	-
Alleen spoelen	-	-	-	X	-
Stijven	-	-	-	X	-
Zijde 	-	-	-	X	-
Sportkleding	X	X	X	X	X
Dons	X	X	X	X	X
Vitrage	X	X	X	X	X
Nieuw textiel	-	-	X	X	-
Hoofdkussens	X	X	X	X	X
Katoen 	-	-	X	X	X

# Opties

---

## Gladstomen

Na afloop van het eigenlijke wasprogramma wordt er stoom in de trommel gespreeid. Door de maximale belading met 50% te verminderen krijgt u een optimaal resultaat. Tevens moet het wasgoed een bepaald restvocht hebben. Daarom wordt het eindcentrifuge-toerental aangepast.

De bovenkleding waarvoor u deze optie wilt gebruiken moet geschikt voor de droger   en strijkbestendig   zijn.

## Inweken

Voor sterk verontreinigd wasgoed met eiwithoudende vlekken.

U kunt een inweektijd instellen van minimaal 30 minuten en maximaal 5 uur en wel in stappen van 30 minuten. Zie hoofdstuk: "Instellingen".

Vanuit de fabriek is een tijd van 30 minuten ingesteld.

## Kort

Voor licht verontreinigd wasgoed zonder zichtbare vlekken.

De wastijd wordt verkort.

## Spoelstop

Het wasgoed blijft na de laatste spoelgang in het water liggen. Daardoor kreukt het wasgoed minder wanneer u het niet direct uit de trommel haalt.

## Voorwas

Voor wasgoed dat door stof en zand sterk is verontreinigd.

## Extra water

De waterstand wordt bij het was- en spoelproces verhoogd.

Hoe sterk de waterstand moet worden verhoogd, kunt u zelf instellen. Zie hoofdstuk: "Instellingen", paragraaf: "Stand" "Extra water".

## Extra spoelgang



Een spoelgang wordt ingelast.

Niet alle opties kunnen bij alle wasprogramma's worden gekozen. Lukt het u niet om een optie in te stellen, dan is deze voor het gekozen programma niet van toepassing. Een overzicht biedt de tabel: "Overzicht wasprogramma's - Opties" op de volgende pagina.



## Overzicht wasprogramma's - Opties

Bij programma's die hier niet zijn genoemd, kan geen optie worden ingeschakeld.

	Gladstomen	Inweken	Kort	Spoelstop	Voorwas	Extra water	Extra spoelgang
Katoen	X	X	X	X	X	X	X
Kreukherstellend	X	X	X	X	X	X	X
Fijne was	X	X	X	X	X	X	X
Wol 	-	-	-	X	-	-	-
Jeans	X	X	X	X	X	X	X
Overhemden	X <sup>1)</sup>	X	X	X	X	X	X
Express 20	X	-	X <sup>1)</sup>	X	-	-	-
QuickPowerWash	X	-	-	X	-	-	-
Automatic extra	X	X	-	X	X	-	-
Donker textiel	X	X	X	X	X	X	X
Dekbedden	-	-	-	X	X	X	X
Outdoor	-	X	X	X	X	X	X
Impregneren	-	-	-	X	-	-	-
Alleen spoelen	X	-	-	X	-	-	-
Stijven	-	-	-	X	-	-	-
Zijde 	-	-	-	X	-	-	-
Sportkleding	-	X	X	X	X	X	X
Dons	-	-	-	X	X	X	X
Vitrage	X	-	-	X	X <sup>1)</sup>	X	X
Nieuw textiel	-	-	-	X	-	X	X
Kussens	-	-	-	X	X	X	X
Katoen 	X	X	X	X	X	X	X

X = kan worden ingeschakeld / - = kan niet worden ingeschakeld / <sup>1)</sup> = kan worden uitgeschakeld

# Voorprogrammering

U kunt de start van het door u gekozen programma minimaal 15 minuten en maximaal 24 uur vertragen. Dat kunt u bijvoorbeeld doen om gebruik te maken van het nachttarief.

## Kiezen

Voor een correct verloop van de voorprogrammering moet de actuele dagtijd zijn ingesteld.

- Tip na de programmakeuze de toets **Einde om aan**.

**Tip:** Via de instellingen kunt u in plaats van de eindtijd, de starttijd kiezen. Dan gaat op deze plaats in het display **Start om branden**.

Einde om

11 : 52

- +

↶ OK

- Voer de uren met de **+** en **-** - toetsen in en bevestig uw keuze met de **OK** - toets.

Nu kunt u de minuten instellen.

De minuten worden eerst met **00** aangegeven en kunnen dan in stappen van 15 minuten worden gewijzigd.

- Bevestig met de **OK** - toets.

## Starten

- Tip de toets **Start/Stop** aan om de voorprogrammering te starten.

De deur wordt vergrendeld en in het display verschijnt:

Katoen 10:30

Temperatuur 40 °C

Centrifugetoerental 1600 omw/min

Start om 11:45

Wijzigen Opslaan

## Wijzigen

- Druk op de toets **Wijzigen**.
- Kies **Einde om**.
- Kies **Tijd wijzigen**.
- Voer nu de gewenste tijd in en bevestig met **OK**.

## Meteen starten

- Druk op de toets **Wijzigen**.
- Kies **Einde om**.
- Kies **Direct starten**.

Het wasprogramma start.

## Afbreken

- Tip de toets *Start/Stop* aan.

Het menu Keuze verschijnt:



- Kies Voorprogrammering afbreken.

Het basismenu van het wasprogramma verschijnt weer en de *Start/Stop* - toets knippert.

## Trommel bijvullen of wasgoed voortijdig verwijderen

- Tip de toets *Start/Stop* aan.
- Tip de toets Trommel bijvullen aan.

De deur wordt ontgrendeld.

- Open de deur.
- Leg wasgoed in de trommel of haal er wasgoed uit.
- Sluit de deur.
- Tip de toets *Start/Stop* aan.

De voorprogrammering wordt voortgezet.

## Favoriete programma's

---

Het is mogelijk om een programma onder een eigen naam als favoriet op te slaan.

De favorieten worden alfabetisch gesorteerd.

### Onder favorieten opslaan

Er zijn twee mogelijkheden om een wasprogramma als favoriet op te slaan.

#### Mogelijkheid 1

- In het display verschijnt het hoofdmenu. Tip de toets Favorieten aan.

In het display verschijnt menu Favorieten.

- Druk op de toets Onder favorieten opslaan.

De toets Onder favorieten opslaan wordt niet getoond, als het maximum aantal van 10 favorieten is bereikt.

In het display verschijnt menu Programma kiezen.

- Kies het gewenste programma.

Het display voert u automatisch door alle verdere programma-instellingen.

Daarna verschijnt een overzicht van de gekozen parameters in het display.

**Tip:** Is een parameter niet juist, dan kan deze worden gewijzigd. Tip de toets ↵ aan tot de gewenste programma-instelling verschijnt en wijzig deze.

Zijn alle parameters goed:

- Kies OK.

#### Mogelijkheid 2

U kunt een gekozen en gestart wasprogramma als favoriet opslaan.

- Tip na het starten van het programma de toets Opslaan aan.
- Voer een naam in.

## Naam invoeren/favorieten opslaan

U kunt een naam voor de nieuwe favoriet invoeren met maximaal 10 tekens.

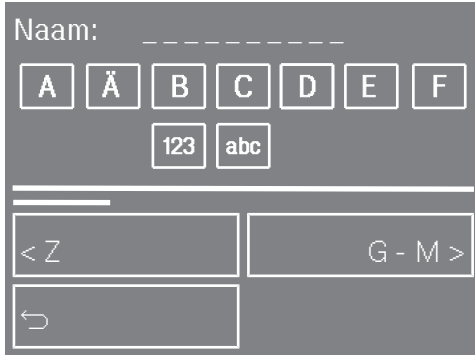

- Tip de sensortoets aan van de eerste letter van het woord, dat u wilt invoeren.
- Voer op dezelfde wijze de volgende cijfers in.

Door een van de volgende symbolen te kiezen, kunt u met hoofdletters of kleine letters schrijven, wissen of wijzigen:

- = spatie invoeren
- 123 = cijfers invoeren
- abc/ABC = letters klein/groot geschreven
- = alle tekens wissen
- = het laatste teken wissen

- Bevestig afsluitend Opslaan.

Het programma wordt nu onder de Favorieten opgeslagen.

## Favoriete programma's wijzigen

Het is mogelijk om een favoriet te wijzigen en onder dezelfde naam of een andere naam weer op te slaan.

- Kies in het hoofdmenu de toets Favorieten.
- Kies de toets Wijzigen.
- Kies de favoriet die u wilt wijzigen.
- Kies hetzelfde programma om enkele programma-instellingen te wijzigen of kies een ander programma.

Het display voert u door alle verdere programma-instellingen.

## Favorieten wissen

Heeft u al tien favorieten in uw lijst, dan moet u één favoriet wissen, voordat u een nieuw programma kunt opslaan.

- Kies in het hoofdmenu de toets Favorieten.
- Kies de toets Wissen.
- Kies de favoriet die u wilt wissen.
- Bevestig met de toets Wissen en afsluitend met OK.

De favoriet is gewist.

# Wasassistent

Met de wasassistent wordt u stap voor stap naar een optimaal wasprogramma voor uw wasgoed geleid.

- Kies in het hoofdmenu de toets Wasassistent.

In het display verschijnt een overzicht van textielsoorten.



- Raak de sensortoets van de textielsoort aan, die overeenkomt met uw wasgoed.

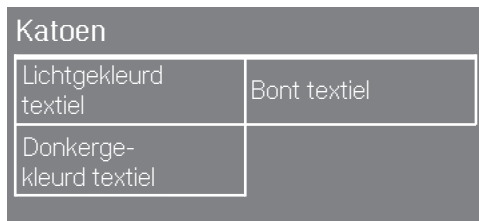

- Kies de kleur van uw wasgoed.

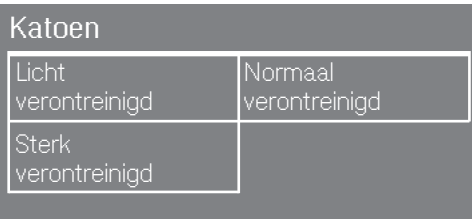

- Kies de vuilgraad van uw wasgoed.

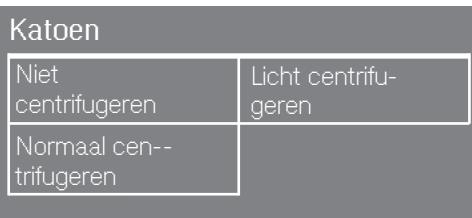

- Kies hoe uw wasgoed moet worden gecentrifugeerd.

Daarna verschijnt een overzicht van de gekozen parameters in het display.

- Bevestig met de OK - toets.

Het programma dat is afgestemd op uw wasgoed is startklaar.

**Tip:** U kunt hierbij afzonderlijke programma-instellingen kiezen, bijv. TwinDos, voordat u het programma start.

U heeft een paar licht verontreinigde kledingstukken en/of ander textiel die allemaal op een verschillende manier moeten worden gewassen. Gezien de kleine hoeveelheden kunnen ze echter niet in een apart programma worden gewassen.

Aan de hand van de artikelkeuze wordt een wasprogramma samengesteld, dat op uw wasgoed is afgestemd.

## Artikelkeuze

- Kies in het hoofdmenu de toets **Artikelenmix**.

In het display verschijnt een lijst met artikelen.

Artikelkeuze	
<input type="checkbox"/> Badkleding	<input type="checkbox"/> Badmantels
<input type="checkbox"/> Beddengoed	<input type="checkbox"/> BH's / Lingerie

< >

↶

- Raak de sensortoets van het artikel aan, dat overeenkomt met uw wasgoed.

Het gekozen artikel wordt met ✓ gemarkeerd. U kunt meerdere artikelen kiezen.

- Bevestig met de **OK** - toets.

In het display verschijnt indien nodig informatie met betrekking tot het wasprogramma, bijv. over het gebruik van wasmiddelen.

- Bevestig de opmerking met **OK**.

De wasautomaat heeft het optimale programma voor dit wasgoed samengesteld.

**Tip:** U kunt hierbij afzonderlijke programma-instellingen kiezen, bijv. **TwinDos**, voordat u het programma start.

De artikelkeuze wordt na afloop van het programma gewist en moet de volgende keer opnieuw worden samengesteld.

## Artikelkeuze wijzigen / wissen / weergeven

De toets **Artikelen** toont, hoeveel artikelen zijn gekozen.

Door de toets **Artikelen** aan te tippen, kunt u de artikelen nogmaals laten verschijnen, wissen of wijzigen.

## Wijzigen

- Bevestig een artikel dat u al heeft gekozen om de keuze ongedaan te maken.

Het vinkje ✓ dooft.

- Kies meer artikelen.
- Bevestig met de **OK** - toets.
- U kunt meer programma-instellingen wijzigen, zoals bijv. temperatuur, toerental of voorprogrammering.

# Miele@home

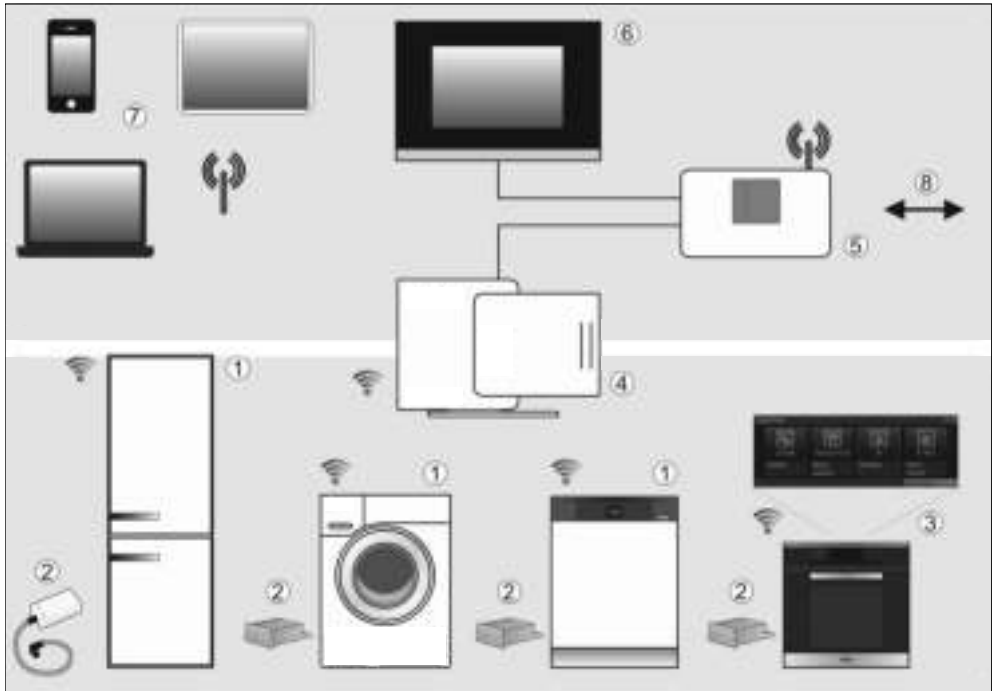

- ① Voor Miele@home geschikt huishoudelijk apparaat
- ② Miele@home-communicatiestick XKS3000Z of communicatiemodule XKM3000Z
- ③ Voor Miele@home geschikt huishoudelijk apparaat met SuperVision-functie
- ④ Miele@home Gateway XGW3000
- ⑤ WiFi-router
- ⑥ Verbinding met home-automation-systemen
- ⑦ Smartphone, tablet, laptop
- ⑧ Verbinding met internet



Uw apparaat ①/③ is geschikt voor aansluiting op een netwerk. U kunt het apparaat in het Miele@home-systeem opnemen met een communicatiemodule of met een bij te bestellen communicatiestick ② en een eventueel benodigde ombouwset.

Bij Miele@home sturen hiervoor geschikte apparaten informatie over hun status en het programmaverloop naar een weergaveapparaat ③, bijvoorbeeld een bakoven met SuperVision-functie.

## Informatie weergeven, apparaten aansturen

- SuperVision-apparaat ③  
In het display van sommige netwerkapparaten kan de status van andere netwerkapparaten worden weergegeven.
- Mobiele eindapparatuur ⑦  
Op uw PC, notebook, tablet of smartphone kunt u via uw WLAN-systeem ⑤ informatie over de status van de apparaten laten weergegeven. U kunt ook enkele besturingsfuncties uitvoeren.
- Thuisnetwerk ⑥  
Met Miele@home kiest u voor een echt thuisnetwerk. Met de Miele@home Gateway ④ kunt u netwerkapparaten in uw eigen netwerk opnemen.
- Als alternatief voor de Miele@home Gateway kunt u de netwerkapparaten in Duitsland ook in het QIVICON Smart Home Platform ([www.qivicon.de](http://www.qivicon.de)) opnemen.

## SmartStart (afhankelijk van het apparaat)

Voor Smart Grid geschikte apparaten kunt u automatisch op een tijdstip starten waarop het energietarief gunstig is of waarop voldoende energie beschikbaar is (bijvoorbeeld bij eigen zonne-energie).

## Bij te bestellen accessoires (afhankelijk van het apparaat)

- Communicatiemodule XKM3000Z of communicatiestick XKS3000Z
- Ombouwset voor communicatiedoel-einden XKV
- Miele@home Gateway XGW3000

Deze accessoires worden geleverd met een installatie- en een gebruiksaanwijzing.

## Meer informatie

Meer informatie over Miele@home vindt u op de website van Miele en in de gebruiksaanwijzingen van de afzonderlijke Miele@home-componenten.

# Wasmiddelen

---

## Het juiste wasmiddel

U kunt alle wasmiddelen gebruiken die geschikt zijn voor huishoudwasautomaten. Tips voor het gebruik en voor de dosering van de wasmiddelen kunt u vinden op de wasmiddelverpakking.

## De dosering is afhankelijk van:

- de mate waarin het wasgoed is verontreinigd;
- de hoeveelheid wasgoed;
- de waterhardheid.  
Wanneer u de hardheidsgraad in uw regio niet weet, informeer daar dan naar bij uw waterleidingbedrijf.

## Wateronthardingsmiddel

Heeft het water een hardheidsgraad van II of III, dan kunt u een wateronthardingsmiddel gebruiken om wasmiddel te besparen. De juiste dosering vindt u op de verpakking. Doseer eerst het wasmiddel en dan pas het onthardingsmiddel.

Het wasmiddel kunt u dan doseren zoals bij water met een hardheidsgraad van I.

## Waterhardheid

Hardheidsgraad	Totale hardheid in mmol/l	Duitse hardheid °dH
Zacht (I)	0 – 1,5	0 – 8,4
Gemiddeld (II)	1,5 – 2,5	8,4 – 14
Hard (III)	> 2,5	> 14

## Doseerhulp

Gebruik voor het doseren van het wasmiddel de attributen die door de wasmiddelfabrikant als hulp bij het doseren zijn geleverd, bijv. doseerbolletjes. Gebruik die vooral bij vloeibare wasmiddelen.

## Navulpakken

Koop zoveel mogelijk navulpakken om het afval te reduceren.

## Middelen voor het nabehandelen van het wasgoed

### Wasverzachters

Met wasverzachters wordt uw wasgoed extra zacht en minder statisch.

### Synthetische stijfsels







Met synthetische stijfsels krijgt u het wasgoed beter in model.

### Stijfsels

Met gewone stijfsels wordt uw wasgoed stevig.

## Aanbevelingen voor Miele-wasmiddelen

De Miele-wasmiddelen zijn door Miele speciaal voor de Miele-wasautomaat ontwikkeld. De Miele-wasmiddelen zijn verkrijgbaar op internet onder [www.miele-shop.nl](http://www.miele-shop.nl), bij de afdeling "Onderdelen" van Miele en bij uw Miele-vakhandelaar.

	Miele UltraPhase 1 / 2	Miele Cap 	Miele Cap 	Miele Cap 
Katoen	✓	–	(F)	(H)
Kreukherstellend	✓	–	(F)	(H)
Fijne was	✓	(A, B, C)	(F)	–
Wol 	–	(D, E)	–	–
Jeans	✓	–	(F)	–
Overhemden	✓	–	(F)	(H)
Express 20	✓	–	(F)	–
QuickPowerWash	✓	–	–	–
Automatic extra	✓	–	(F)	(H)
Donker textiel	✓	–	(F)	–
Dekbedden	–	(B)	–	–
Outdoor	–	(C)	–	–
Impregneren	–	–	(G)	–
Zijde 	–	(E)	–	–
Sportkleding	–	(A)	–	–
Dons	–	(B)	–	–
Vitrage	✓	–	–	(H)
Nieuw textiel	✓	–	(F)	–
Hoofdkussens	✓	–	–	–
Katoen 	✓	–	(F)	(H)
Artikelenmix	✓	–	(F)	–

✓ Aan te bevelen

– Niet aan te bevelen

(A) Sport

(B) Dons

(C) Outdoor

(D) WoolCare

(E) SilkCare

(F) Wasverzachtters



(G) Impregneren

(H) Booster

# Wasmiddelen

## Wasmiddeladviezen conform verordening (EU) Nr. 1015/2010

De adviezen gelden voor de temperaturen zoals aangegeven in het hoofdstuk: "Programma-overzicht".

	Universele	Color-	Fijn- en wol-	Speciale
		wasmiddelen		
Katoen	✓	✓	-	-
Kreukherstellend	-	✓	-	-
Fijne was	-	-	✓	-
Wol 	-	-	✓	✓
Jeans	-	✓ <sup>1)</sup>	-	✓
Overhemden	✓	✓	-	-
Express 20	-	✓ <sup>1)</sup>	-	-
QuickPowerWash	✓	✓	-	-
Automatic extra	-	✓	-	-
Donker textiel	-	✓ <sup>1)</sup>	-	✓
Dekbedden	-	-	✓	✓
Outdoor	-	-	✓	✓
Zijde 	-	-	✓	✓
Sportkleding	-	-	✓	✓
Dons	-	-	✓ <sup>1)</sup>	✓
Vitrage	✓ <sup>2)</sup>	-	-	✓
Nieuw textiel	-	✓	-	-
Hoofdkussens	-	-	✓ <sup>1)</sup>	✓
Katoen 	✓	✓	-	-
Artikelenmix	Artikelafhankelijk - Let op instructies in het display			

✓ Aan te bevelen

- Niet aan te bevelen

1) Vloeibaar wasmiddel

2) Poedervormig wasmiddel

## Na afloop van het wasprogramma wasverzachter of stijfjesel doseren

U kunt de wasverzachter of via de automatische dosering of via de wasmiddellade doseren.

### Automatische dosering

Eén van de reservoirs van de automatische dosering moet met wasverzachter gevuld zijn.

- Kies het gewenste wasprogramma.
- Kies TwinDos.
- Kies de vuilgraad van het wasgoed.

In het display verschijnt menu Middel kiezen.

- Let erop dat *wasverzachter* is gemarkeerd en bevestig uw keuze met de OK - toets.

De wasverzachter wordt bij de laatste spoelgang toegevoegd.

## Handmatige dosering

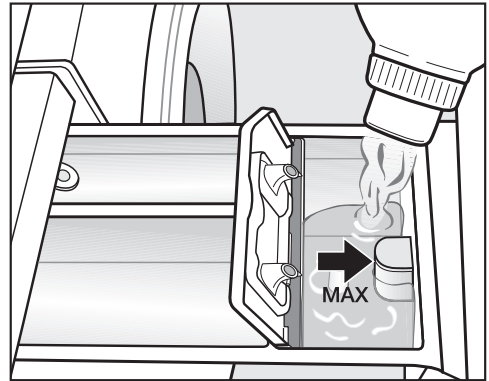

- Doseer wasverzachter of vloeibaar stijfjesel in vakje ☼ of zet er een capsule met het desbetreffende middel in. **Doseer niet hoger dan de pijl.**

De middelen worden automatisch met het laatste spoelwater in de trommel gespoeld. Aan het eind van het wasprogramma blijft er een klein beetje water in vakje ☼ staan.

Wanneer u verschillende keren stijfjesel heeft gebruikt, reinig dan de wasmiddellade. Reinig de zuighevel extra goed.



# Wasmiddelen

---

## Apart spoelen met wasverzachter

- Doseer wasverzachter in vakje  of plaats een capsule met wasverzachter.
- Kies het programma *Alleen spoelen*.
- Wijzig het centrifugetoerental indien nodig.
- Tip bij gebruik van een capsule de toets *CapDosing* aan en kies  *Cap*.
- Tip de toets *Start/Stop* aan.

## Apart spoelen met stijfsel

- Doseer vloeibaar stijfsel in vakje  en poedervormig of half-vloeibaar stijfsel in vakje .
- Kies programma *Stijven*.
- Wijzig het centrifugetoerental indien nodig.
- Tip de toets *Start/Stop* aan.

## Kleuren en ontkleuren

 Ontkleuringsmiddelen veroorzaken corrosie in de wasautomaat.

**Geen** ontkleuringsmiddelen in de wasautomaat gebruiken!

Het gebruik van textielverf in de wasautomaat is uitsluitend toegestaan voor huishoudelijke doeleinden. Het zout in de verf kan het roestvrij staal aantasten. Neem de aanwijzingen van de textielverffabrikant precies in acht.

 Kies bij de kleuren absoluut de optie *Extra water*.

## Trommel reinigen Hygiëne-info

Wanneer er regelmatig met lage temperaturen en / of een vloeibaar wasmiddel wordt gewassen, bestaat het gevaar dat zich in de wasautomaat ziektekiemen en geurtjes ontwikkelen. Draai om dit te voorkomen regelmatig het programma Machine reinigen. Doe dit in ieder geval iedere keer wanneer de melding Hygiëne info: Start het programma op minstens 75°C. in het display verschijnt.

## Ommanteling en bedieningspaneel reinigen

⚠ Haal vóórdat u de wasautomaat een reinigings- of onderhoudsbeurt geeft de spanning van het apparaat.

⚠ Spuit de wasautomaat in geen geval met een waterspuit schoon.

- Reinig ommanteling en paneel met een vochtige doek en een mild reinigingsmiddel of sopje en droog beide onderdelen daarna met een zachte doek.
- Neem de trommel af met een middel voor roestvrij staal.

⚠ Gebruik geen oplosmiddelhoudende reinigingsmiddelen, schuurmiddelen, glas- of allesreinigers. Deze kunnen namelijk kunststof oppervlakken en andere onderdelen beschadigen.

## Wasmiddellade reinigen

Wanneer er met lage temperaturen en vloeibare wasmiddelen gewassen wordt, raakt de wasmiddellade sneller verontreinigd.

- Reinig daarom regelmatig de hele wasmiddellade ook als u alleen TwinDos gebruikt.

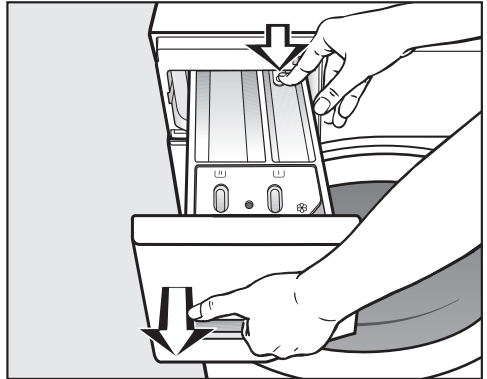

- Trek de wasmiddellade naar buiten totdat u weerstand voelt, druk de ontgrendelingsknop in en haal de wasmiddellade uit het apparaat.
- Reinig de wasmiddellade met warm water.

# Reiniging en onderhoud

## Zuighevel en kanaal reinigen

Wanneer u verschillende keren vloeibaar stijfsel heeft gebruikt, reinig de zuighevel dan extra goed. Vloeibare stijfsels klonteren snel.

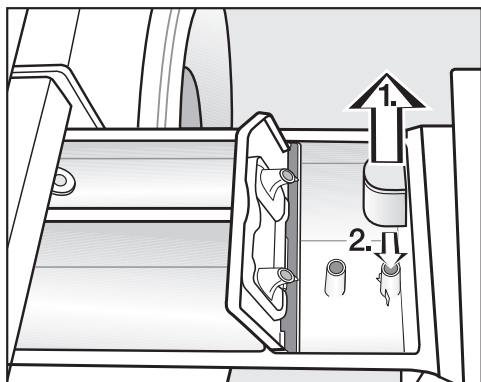

### ■ Zuighevel reinigen

1. Trek de zuighevel uit vakje  en reinig de hevel onder de warme kraan. Reinig ook het buisje waar de zuighevel overheen wordt gestoken.
2. Zet de zuighevel weer terug.

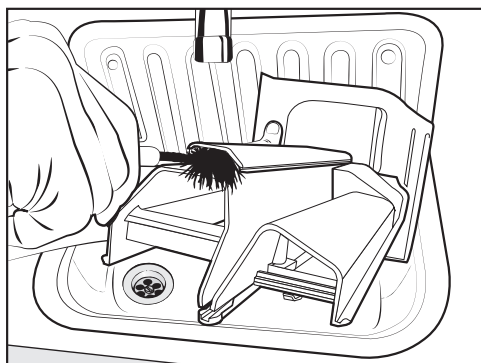

- Reinig het kanaal voor de wasverzachter met warm water en een borstel.

## Wasmiddelladekast reinigen

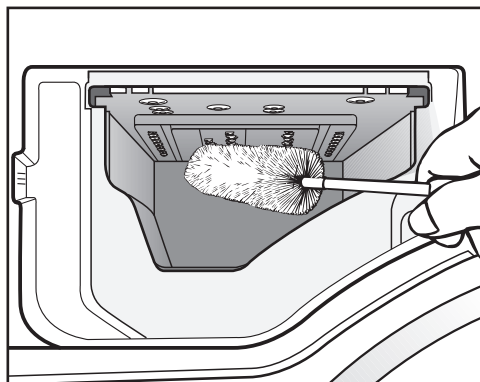

- Reinig ook het gedeelte waar de wasmiddellade zit. Verwijder de wasmiddelresten en kalkaanslag en gebruik daarvoor een flessenborstel.
- Plaats de wasmiddellade weer in het apparaat.

**Tip:** Laat de wasmiddellade op een kiertje openstaan, zodat de lade kan drogen.



## Het TwinDos systeem reinigen

 Wanneer u reservoirs en slangen langere tijd (meer dan twee maanden) niet heeft gebruikt, kan het wasmiddel in de slangen gaan klonteren. De slangen kunnen verstopt raken en moeten dan door een Miele-technicus worden gereinigd.

Reinig het TwinDos systeem elke keer als u een ander wasmiddel kiest of als u reservoirs en slangen langere tijd niet gebruikt.

Deze wasautomaat heeft een reinigingsprogramma voor het TwinDos systeem. In dit programma worden de slangen in de wasautomaat gereinigd.

U heeft de TwinDos reservoirs nodig (bij te bestellen accessoires) om het TwinDos systeem te reinigen.

## Onderhoudsprogramma starten

- Schakel de wasautomaat in.
- Tip de toets  $\triangleright$  aan, om naar de tweede pagina van het hoofdmenu te bladeren.
- Tip de toets Instellingen  $\blacktriangleright$  aan.

In het display verschijnt het menu Instellingen.

- Stel TwinDos in.
- Kies de "optie" Onderhoud.

## Spoelen

Reservoir 1	Reservoir 2
Reservoir 1 + 2	

- Tip de sensortoetsen van het reservoir aan, dat u wilt reinigen.
- Bevestig de vraag Spoelen starten? met sensortoets Ja.

## Reiniging en onderhoud

---

In het display verschijnt bijv.:

**i** Vul reservoir 1 tot de markering met water en zet het op zijn plaats.

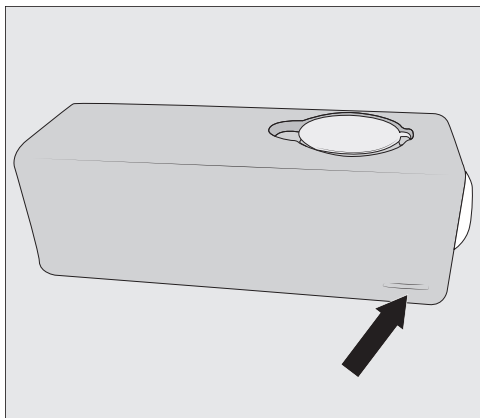

■ Vul het/de TwinDos reservoir/-s tot aan de markering met water en schuif het/de TwinDos reservoir/-s in de lade.

In het display verschijnt:

**i** Sluit de deur en druk op de Start - toets.

■ Sluit de deur en druk op de knipperende toets *Start/Stop*.

De reiniging wordt gestart.

Na het reinigen kunt u het reservoir / de reservoirs met nieuw vloeibaar wasmiddel en/of wasverzachter vullen.

### Vakken reinigen

Door wasmiddelresten kunnen de vakken kleverig worden.

■ Reinig de binnenkant van de vakken met een vochtige doek, wanneer u de reservoirs vult of de dispensers vervangt.

## Watertoevoerzeefje reinigen

De wasautomaat heeft één zeefje ter bescherming van de watertoevoerklep. Dit zeefje, dat zich in de schroefkoppeling van de toevoerslang bevindt, moet u ongeveer 1 keer per halfjaar controleren. Wanneer de watertoevoer vaak wordt onderbroken moet u vaker controleren.

- Draai de kraan dicht.
- Schroef de toevoerslang van de kraan.

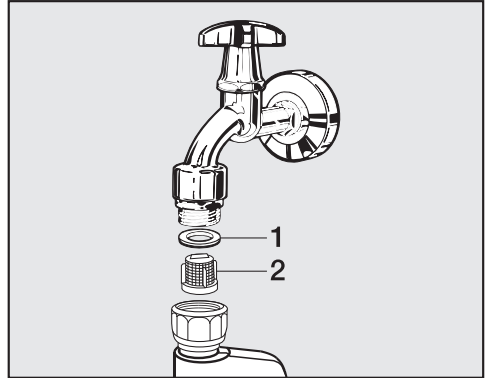

- Trek het rubberen dichtingsringetje **1** uit de groef.
- Pak het kunststof zeefje **2** met een combinatietang of punttang aan de opstaande rand in het midden vast en trek het er uit.
- Plaats alles in omgekeerde volgorde terug.

Draai de schroefkoppeling vast op de waterkraan en draai de kraan open. Draai de schroefkoppeling nog wat vaster aan wanneer de aansluiting lekt.

Het zeefje **moet** nadat het is gereinigd weer worden teruggeplaatst.

# Nuttige tips

## Hulp bij problemen

De meeste problemen waar u in het dagelijks gebruik mee te maken zou kunnen krijgen kunt u zelf oplossen. In al die gevallen hoeft u de afdeling Klantcontacten niet in te schakelen en kunt u tijd en kosten besparen.





De volgende tabellen helpen u de oorzaken van een probleem te achterhalen en te verhelpen. Bedenk echter het volgende:

 Reparaties mogen uitsluitend door erkende vakmensen worden uitgevoerd. Ondeskundig uitgevoerde reparaties kunnen groot gevaar opleveren voor de gebruiker.

## Het lukt niet om een wasprogramma te starten

Probleem	Oorzaak en oplossing
<b>Het display blijft donker en het controlelampje van de Start/Stop - toets brandt niet.</b>	<p>Er staat geen stroom op het apparaat.</p> <ul style="list-style-type: none"><li>■ Controleer of de stekker goed in het stopcontact zit.</li><li>■ Controleer of de zekering in orde is.</li></ul> <p>De wasautomaat is in het kader van de energiebesparing automatisch uitgeschakeld.</p> <ul style="list-style-type: none"><li>■ Schakel de wasautomaat weer met de Ⓛ - toets in.</li></ul>
<b>Het display vraagt u om de code in te voeren.</b>	<p>De code is geactiveerd.</p> <ul style="list-style-type: none"><li>■ Voer de code in en bevestig deze. Wilt u niet dat deze vraag de volgende keer weer verschijnt, deactiveer de code dan.</li></ul>
<b>In het display staat:</b>  Deurvergrendeling	<p>De deur zit niet goed dicht en kon daardoor niet worden vergrendeld.</p> <ul style="list-style-type: none"><li>■ Sluit de deur nogmaals.</li><li>■ Start het programma opnieuw.</li></ul> <p>Verschijnt de foutmelding opnieuw, neem dan contact op met Miele.</p>

### Het programma is afgebroken en in het display verschijnt de volgende storingsmelding:

Probleem	Oorzaak en oplossing
 Storing waterafvoer	<p>De waterafvoer is niet optimaal of zelfs geblokkeerd. De waterafvoerslang ligt te hoog.</p> <ul style="list-style-type: none"> <li>■ Reinig het pluizenfilter en het filterhuis.</li> <li>■ Bedenk dat de maximale opvoerhoogte 1,8 m is.</li> </ul>
 Storing watertoevoer	<p>De watertoevoer is niet optimaal of zelfs geblokkeerd.</p> <ul style="list-style-type: none"> <li>■ Controleer of de kraan ver genoeg is opengedraaid.</li> <li>■ Controleer of er knikken in de toevoerslang zitten.</li> <li>■ Controleer of de waterdruk hoog genoeg is.</li> </ul>
	<p>Het zeefje in de watertoevoerslang is verstopt.</p> <ul style="list-style-type: none"> <li>■ Reinig het zeefje.</li> </ul>
 Technische storing F	<p>Er is sprake van een defect.</p> <ul style="list-style-type: none"> <li>■ Start het programma nog een keer. Verschijnt dezelfde foutmelding, neem dan contact op met Miele.</li> </ul>
 Reactie Waterproof	<p>Het waterbeveiligingssysteem heeft gereageerd.</p> <ul style="list-style-type: none"> <li>■ Draai de kraan dicht.</li> <li>■ Neem contact op met Miele.</li> </ul>

Schakel om de storingsmelding uit het display te verwijderen de automaat met de  - toets uit.

## Nuttige tips

### Aan het einde van het programma verschijnt in het display de volgende storingsmelding:

Probleem	Oorzaak en oplossing
<b>i</b> Controleer de dosering.	Er heeft zich tijdens het wasprogramma te veel schuim gevormd. <ul style="list-style-type: none"><li>■ Controleer de gedoseerde hoeveelheid wasmiddel.</li><li>■ Controleer bij automatische wasmiddeldosering de ingestelde hoeveelheid wasmiddel.</li><li>■ Neem de aanwijzingen op de wasmiddelverpakking in acht en houd rekening met de mate waarin het wasgoed is verontreinigd.</li><li>■ Verlaag eventueel de basisdosering in stappen van 10%.</li></ul>
<b>i</b> Hygiëne info: Start het programma op minstens 75°C.	Er is al langere tijd geen wasprogramma met een temperatuur van boven de 60 °C gedraaid. <ul style="list-style-type: none"><li>■ Start het programma <i>Apparaat reinigen</i> en gebruik daarvoor het Miele-machinereinigingsmiddel of een poedervormig universeel wasmiddel. Zo voorkomt u dat zich in de wasautomaat ziektekiemen en geurtjes ontwikkelen.</li></ul>
<b>In het display verschijnt nu een scherm dat u vraagt om een of beide reservoirs voor wasmiddelen te vullen.</b>	Eén van de reservoirs van TwinDos is leeg of beide zijn leeg. <ul style="list-style-type: none"><li>■ Vul het reservoir of beide reservoirs met vloeibaar wasmiddel of wasverzachter of vervang de dispensers.</li><li>■ Controleer of het wasgoed schoon is. Het is mogelijk dat de hoeveelheid wasmiddel niet toereikend was. Was het textiel indien nodig nog een keer.</li></ul>

De meldingen verschijnen aan het einde van het programma en wanneer de wasautomaat wordt ingeschakeld. Ze moeten met sensortoets *OK* worden bevestigd.

### Aan het einde van het programma verschijnt in het display de volgende storingsmelding:

Probleem	Oorzaak en oplossing
<p><b>i</b> Circulatie van het waswater: Reinig filter en buis of verwijder voorwerpen in filterhuis</p>	<p>De filters zijn verontreinigd.</p> <ul style="list-style-type: none"> <li>■ Reinig de filters zoals beschreven in paragraaf: "Deur openen bij verstopte afvoer en/of stroomuitval".</li> <li>■ U kunt na het reinigen opnieuw een wasprogramma starten.</li> </ul> <p>De inspuiter boven in de vulring van de deur is door pluizen verstopt.</p> <ul style="list-style-type: none"> <li>■ Verwijder de pluizen met de vingers, niet met een scherp voorwerp.</li> <li>■ U kunt na het reinigen opnieuw een wasprogramma starten.</li> </ul> <p>Verschijnt de foutmelding opnieuw, neem dan contact op met Miele. U kunt de wasautomaat blijven gebruiken, maar beperkt.</p>
<p><b>i</b> Stel de wasautomaat.</p>	<p>Aan het einde van het programma kon het wasgoed niet goed worden gladgestreken.</p> <ul style="list-style-type: none"> <li>■ Controleer of de wasautomaat waterpas staat zoals beschreven in hoofdstuk: "Plaatsen en aansluiten", paragraaf: "Wasautomaat stellen".</li> <li>■ Controleer of de maximale opvoerhoogte niet is overschreden.</li> </ul> <p>Verschijnt de foutmelding opnieuw, neem dan contact op met Miele. U kunt de wasautomaat blijven gebruiken, maar beperkt.</p>

De meldingen verschijnen aan het einde van het programma en wanneer de wasautomaat wordt ingeschakeld. Ze moeten met sensortoets *OK* worden bevestigd.

## Nuttige tips



---

### Problemen met TwinDos

Probleem	Oorzaak en oplossing
<b>Er zijn donkere vlekken in het wasmiddel te zien.</b>	Er hebben zich schimmels in het wasmiddel gevormd. ■ Giet het reservoir leeg en reinig het grondig.
<b>Er is geen wasmiddel en/of wasverzachter gedoseerd.</b>	De automatische dosering is niet ingeschakeld. ■ Tip voor de volgende wasbeurt de toets TwinDos aan. De automatische dosering wordt ingeschakeld. Er is geen wasmiddel / wasverzachter gedoseerd, hoewel de automatische dosering is ingeschakeld. ■ Probeer het nog een keer. ■ Wordt er nog steeds niet gedoseerd, neem dan contact op met Miele.



## Algemene problemen met de wasautomaat

Probleem	Oorzaak en oplossing
<b>De wasautomaat trilt tijdens het centrifugeren.</b>	De stelvoeten staan niet gelijk en zijn niet met een contramoer vastgeschroefd. <ul style="list-style-type: none"> <li>■ Stel de wasautomaat stevig en schroef de stelvoeten met een contramoer vast.</li> </ul>
<b>De wasautomaat heeft het wasgoed niet normaal gecentrifugeerd en het wasgoed is nog nat.</b>	Bij het eindcentrifugeren heeft de automaat een grote onbalans herkend en het centrifugetoerental automatisch gereduceerd. <ul style="list-style-type: none"> <li>■ Vul de trommel altijd met groot en klein wasgoed om het wasgoed beter in balans te krijgen.</li> </ul>
<b>Het apparaat maakt een pompend geluid.</b>	Dat is geen storing! Wanneer het water wordt afgepompt zijn dit soort geluiden normaal.
<b>In de wasmiddellade blijft vrij veel wasmiddel achter.</b>	Er staat onvoldoende druk op het water. <ul style="list-style-type: none"> <li>■ Reinig het zeefje in de watertoevoer.</li> <li>■ Kies eventueel de optie <i>Extra water</i>.</li> </ul>
	Poedervormige wasmiddelen in combinatie met onthardingsmiddelen hebben de neiging te gaan plakken. <ul style="list-style-type: none"> <li>■ Reinig de wasmiddellade en doseer voortaan eerst het wasmiddel en dan pas het onthardingsmiddel in het juiste vakje.</li> </ul>
<b>De wasverzachter wordt niet volledig ingespoeld of er blijft te veel water in vakje  staan.</b>	De zuighevel zit niet goed of is verstopt. <ul style="list-style-type: none"> <li>■ Reinig de zuighevel. Zie hoofdstuk: "Reiniging en onderhoud", paragraaf: "Wasmiddellade reinigen".</li> </ul>
<b>In het display staat een voor u vreemde taal.</b>	Via "Instellingen", "Taal  " is een voor u vreemde taal ingesteld. <ul style="list-style-type: none"> <li>■ Stel uw eigen taal in. Het vlaggetje dient als hulp.</li> </ul>
<b>Tijdens het stoomproces zijn er geluiden te horen.</b>	Dit is geen storing. Deze geluiden zijn dan normaal.

## Nuttige tips

### Algemene problemen met de wasautomaat

Probleem	Oorzaak en oplossing
<b>Aan het einde van het programma zit er nog vocht in de capsule.</b>	Het buisje in de wasmiddellade, waar de capsule op wordt gestoken, is verstopt. ■ Reinig het buisje.
	Dat is geen storing. Om technische redenen blijft er altijd wat water in de capsule zitten.
<b>Naast de capsule zit er water in het wasverzachter-/capsulevak.</b>	De sensortoets <i>CapDosing</i> is niet bediend of de lege capsule is na de laatste wasbeurt niet verwijderd. ■ Bedien de sensortoets <i>CapDosing</i> bij het eerstvolgende capsulegebruik. ■ Verwijder een capsule na gebruik en gooi deze weg.
	Het buisje in de wasmiddellade, waar de capsule op wordt gestoken, is verstopt. ■ Reinig het buisje.
<b>Tijdens het stoomproces komen er stoomdampen uit de wasmiddellade.</b>	Dit is geen storing. Afhankelijk van de beladingshoeveelheid en de omgevingstemperatuur kunnen er stoomdampen uit de wasmiddellade vrijkomen.
<b>Het display is donker.</b>	Het display is in het kader van de energiebesparing automatisch uitgeschakeld (staat in stand-by). ■ Druk op een willekeurige toets, waarna het display weer oplicht.
<b>In het display verschijnt een beladingshoeveelheid terwijl de trommel leeg is of er verschijnt een beladingshoeveelheid van &lt;25% terwijl de trommel vol is.</b>	De wasautomaat is ingeschakeld, terwijl er zich nog wasgoed in de trommel bevond. Daardoor is het nulpunt van de beladingsensor verzet. ■ Schakel de wasautomaat met lege trommel uit en weer in.

### Een tegenvallend wasresultaat

Probleem	Oorzaak en oplossing
<p><b>Het wasgoed wordt met een vloeibaar wasmiddel niet schoon.</b></p>	<p>In vloeibare wasmiddelen zitten geen bleekmiddelen. Fruit-, koffie- of theeplekken zijn er dan moeilijk uit te krijgen.</p> <ul style="list-style-type: none"> <li>■ Gebruik het Miele-2-fasen-systeem. Door de gerichte dosering van UltraPhase 2 tijdens het wasproces worden vlekken effectief verwijderd.</li> <li>■ Gebruik poedervormige wasmiddelen met een bleekmiddel.</li> </ul>
<p><b>Op het gewassen wasgoed zitten witte, wasmiddelachtige bestanddelen.</b></p>	<p>Het wasmiddel bevat niet in water op te lossen bestanddelen ter ontharding van het water, nl. zeolieten. Deze bestanddelen hebben zich op het textiel vastgezet.</p> <ul style="list-style-type: none"> <li>■ Probeer de resten met een borstel te verwijderen wanneer het wasgoed droog is.</li> <li>■ Was donker textiel voortaan met een vloeibaar wasmiddel. Deze middelen bevatten geen zeolieten.</li> <li>■ Was dit textiel voortaan met het programma <i>Donker textiel</i>.</li> </ul>
<p><b>Op het gewassen wasgoed zijn grijze, elastische bolletjes achtergebleven (vetbolletjes).</b></p>	<p>Er is te weinig wasmiddel gedoseerd. Het wasgoed is te sterk met vet, bijv. crème of olie vervuild geweest.</p> <ul style="list-style-type: none"> <li>■ Wanneer wasgoed zo vervuild is, moet u óf meer wasmiddel doseren óf een vloeibaar wasmiddel gebruiken.</li> <li>■ Draai vóór de volgende wasbeurt het programma <i>Machine reinigen</i> met het Miele-machinerreinigingsmiddel of een poedervormig universeel wasmiddel.</li> </ul>

## Nuttige tips

### De deur kan niet open

Probleem	Oorzaak en oplossing
<b>De deur gaat tijdens het wasprogramma niet open.</b>	Wanneer er wordt gewassen, is de trommel vergrendeld. <ul style="list-style-type: none"><li>■ Tip de toets <i>Start/Stop</i> aan.</li><li>■ Kies de toets <i>Programma afbreken</i> of <i>Trommel bijvullen</i>.</li></ul> De deur wordt ontgrendeld en u kunt de deur openen.
	Er bevindt zich nog water in de trommel en de automaat kan het water niet afpompen. <ul style="list-style-type: none"><li>■ Reinig filters en filterhuis zoals wordt beschreven in het hoofdstuk "Deur openen bij verstopte afvoer en/of stroomuitval".</li></ul>
	De waterstand in de trommel is te hoog. <ul style="list-style-type: none"><li>■ Breek het programma af. De wasautomaat pompt vervolgens het water af.</li></ul>
<b>Het programma is afgebroken en in het display staat:</b> Comfortkoelen	De deur gaat bij een temperatuur van meer dan 55 °C niet open. Op deze manier wordt voorkomen dat u zich verbrandt. <ul style="list-style-type: none"><li>■ Wacht totdat de temperatuur in de trommel is gedaald en de melding in het display is gedoofd.</li></ul>
<b>Na afloop van het programma <i>Stomen</i> of <i>Opfrissen</i> kan de deur niet open.</b>	Het programma <i>Stomen</i> of <i>Opfrissen</i> is een paar keer direct achter elkaar gestart. Door de stoomopwekking ligt de temperatuur in de trommel boven de 55 °C en dan kan de deur niet open. Op deze manier wordt voorkomen dat u zich verbrandt. <ul style="list-style-type: none"><li>■ Wacht een paar minuten totdat de temperatuur in de trommel is gedaald.</li></ul>
<b>In het display staat:</b>  Deurslot geblokkeerd. Neem contact op met Miele.	Het deurslot is geblokkeerd. <ul style="list-style-type: none"><li>■ Neem contact op met Miele.</li></ul>

### Deur openen bij verstopte afvoer en/of stroomstoring

- Schakel de wasautomaat uit.

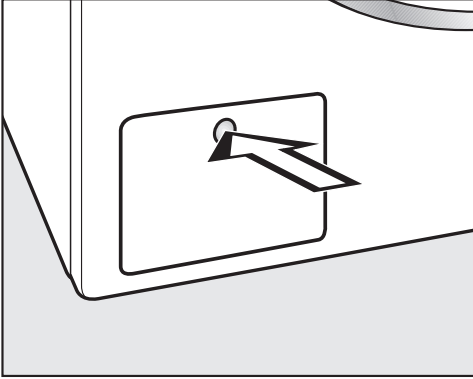

- Druk tegen het klepje van het filterhuis.

Het klepje springt open.

### Verstopte afvoer

Wanneer de afvoer is verstopt, kan zich een vrij grote hoeveelheid water in de automaat bevinden.

**⚠** U kunt zich branden, wanneer kort daarvoor op een hoge temperatuur is gewassen!  
Let op als u het waswater weg laat lopen.

### Water opvangen

Draai de filters er niet helemaal uit.

- Zet een bak of schaal onder het klepje.

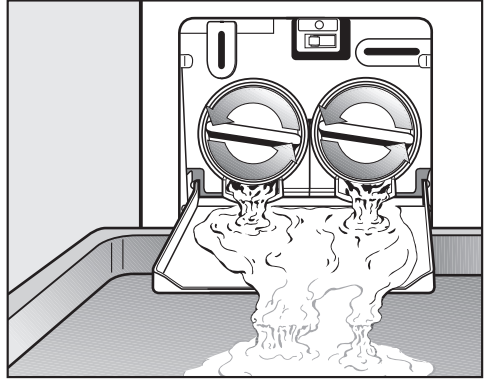

- Draai de filters zover los totdat het water eruit stroomt.
- Draai telkens wanneer de bak of de schaal volraakt, de deksels van de filters vast en maak de bak of schaal leeg, voordat u verder gaat.

Wanneer er geen water meer uit de automaat loopt,

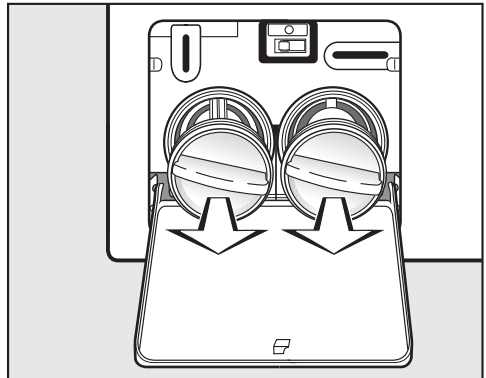

- draai de filters er dan helemaal uit.

## Nuttige tips

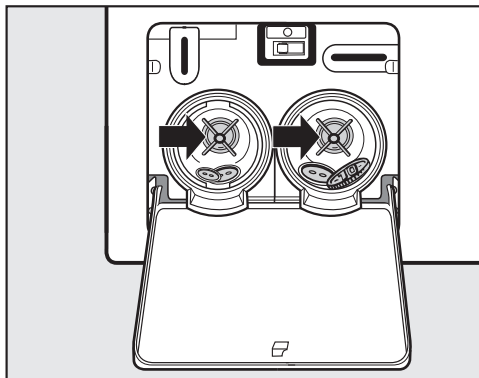

- Reinig de pluizenfilters grondig.
- Controleer of de pompschoepvleugels gemakkelijk rond te draaien zijn, verwijder indien nodig draden en/of knopen e.d. en reinig het filterhuis.

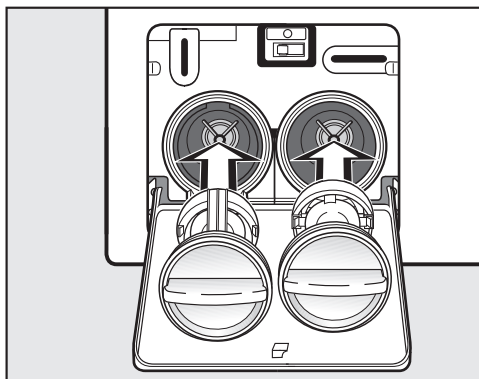

- Zet de filters terug in het filterhuis en draai ze weer vast.

⚠ Als er condenswater uit de automaat loopt, kan dit schade veroorzaken.

Plaats de pluizenfilters weer terug en draai ze vast.

## Deur openen

⚠ Controleer steeds of de trommel stilstaat wanneer u het wasgoed uit de automaat wilt halen. Wanneer u uw hand in een nog draaiende trommel steekt, loopt u het risico zich te verwonden.

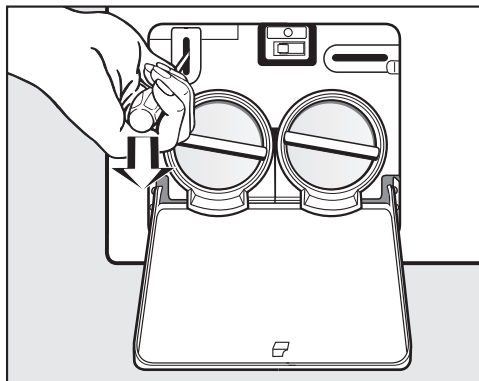

- Ontgrendel de deur met een schroevendraaier.
- Open de deur.

### Reparaties

Voor storingen die u niet zelf kunt verhelpen, waarschuwt u

- de Miele-vakhandel of
- de afdeling Klantcontacten van Miele Nederland B.V.

Adres, telefoonnummer en website van Miele Nederland vindt u op de achterzijde van deze gebruiksaanwijzing.

Voor een goede en vlotte afhandeling moeten onze technici het type en het serienummer van uw apparaat weten. Beide gegevens vindt u op het typeplaatje boven het deurglas.

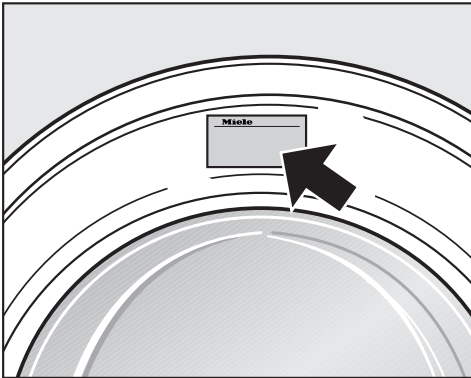

### Garantietermijn en garantievoorwaarden

De garantietermijn voor dit apparaat bedraagt 2 jaar.

Nadere bijzonderheden over de garantietermijn en het Miele Serviceverzekering Certificaat treft u aan in bijgaande folder.

### Na te bestellen accessoires

Voor een nog efficiënter gebruik van de wasautomaat kunt u bij de Miele-vakhandelaar en bij de afdeling Onderdelen van Miele Nederland B.V. accessoires bestellen.

# Plaatsen en aansluiten

## Het apparaat aan de voorkant

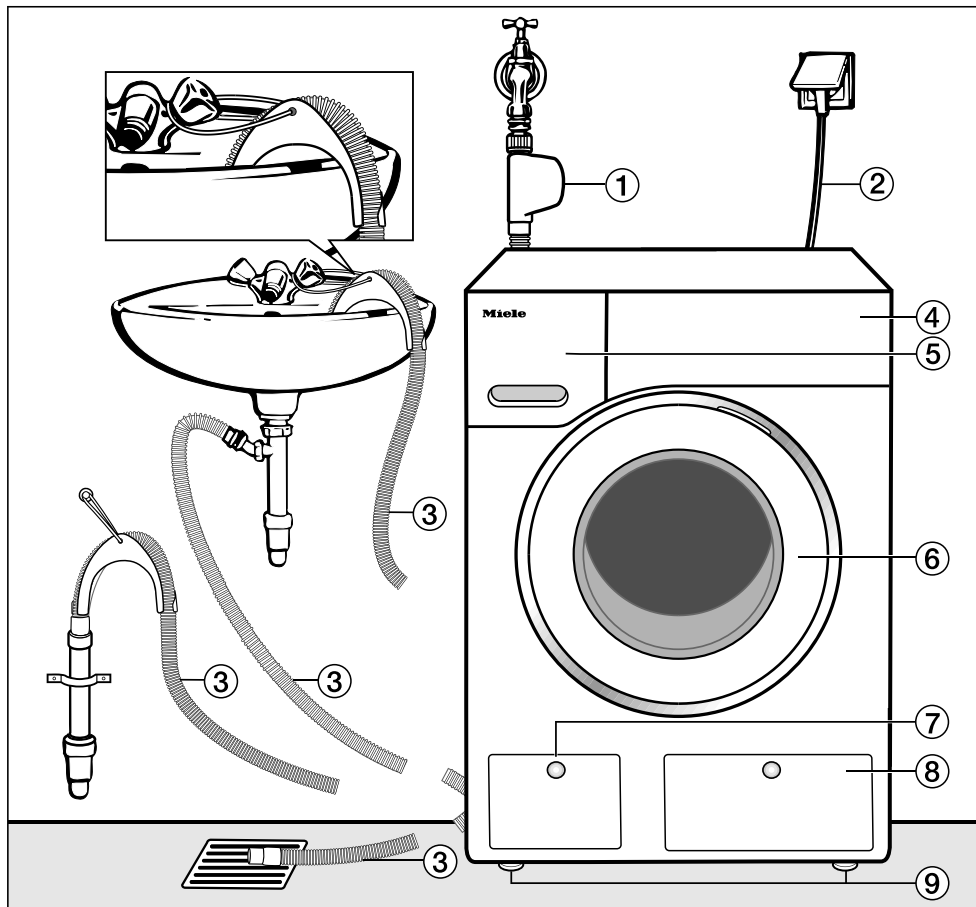

- ① Watertoevoerslang Waterproof-systeem
- ② Elektrische aansluiting
- ③ Waterafvoerslang (met draaibaar en verwijderbaar bochtstuk) met verschillende mogelijkheden voor waterafvoer
- ④ Bedieningspaneel
- ⑤ Wasmiddellade
- ⑥ Deur
- ⑦ Klepje van het gedeelte met filters, afvoerpomp en noodontgrendeling
- ⑧ Klepje van het TwinDos-gedeelte
- ⑨ Vier stelvoeten



## Achterkant

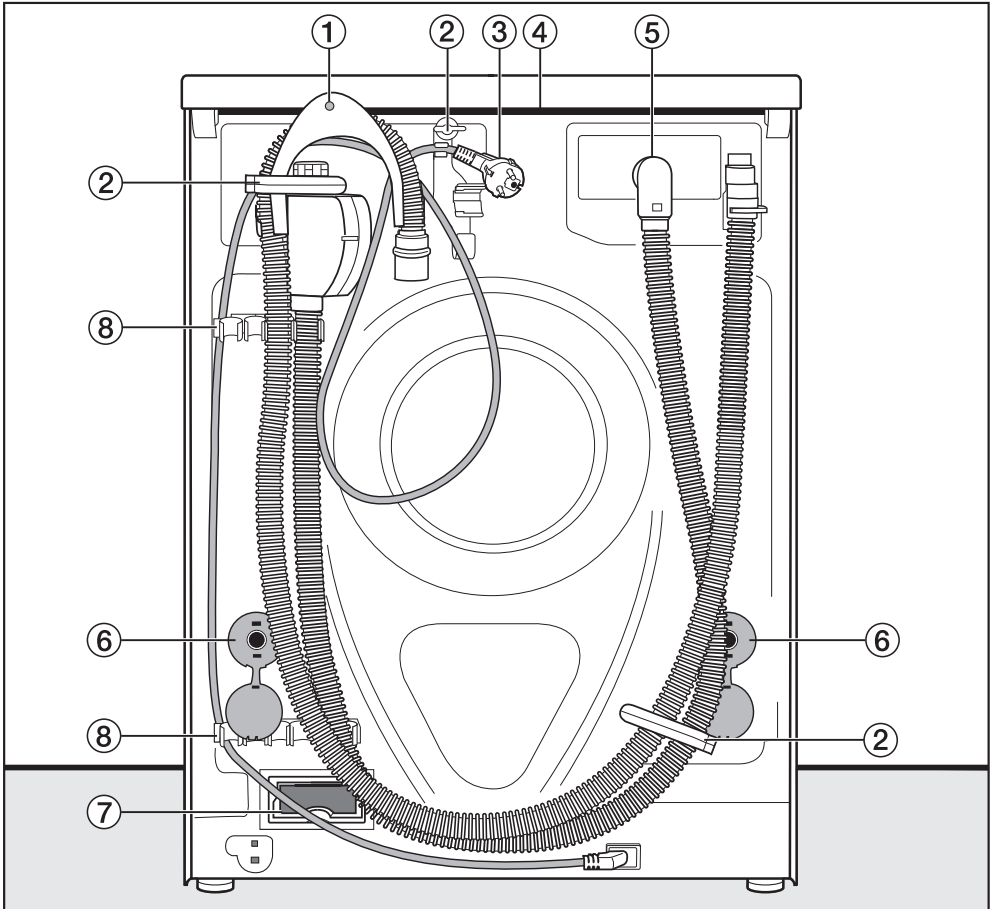

- ① Waterafvoerslang
- ② Houders voor de waterslangen tijdens het transport
- ③ Elektrische aansluiting
- ④ Draagpunten onder de dekselrand voor transportdoeleinden
- ⑤ Watertoevoerslang Waterproof-systeem
- ⑥ Draaibeveiligingen met transportstangen
- ⑦ Schacht voor Miele@home communicatiemodule
- ⑧ Houders voor de waterslangen tijdens het transport en voor de transportstangen na de plaatsing

# Plaatsen en aansluiten

## Plaats van opstelling

Als plaats van opstelling is een betonnen vloer het meest geschikt. In tegenstelling tot een houten of een zachte vloer trilt deze nauwelijks mee als de wasautomaat aan het centrifugeren is.

Let op het volgende:

- Plaats de wasautomaat waterpas en stabiel.
- Plaats het apparaat niet op een zachte vloerbedekking, omdat het in dat geval tijdens het centrifugeren gaat trillen.

Bij plaatsing van het apparaat op een houten vloer:

- Plaats het op een multiplex plaat van tenminste 59x52x3 cm. U dient de plaat niet alleen maar aan de planken van de vloer, maar aan zoveel mogelijk - in ieder geval aan 2 - balken vast te schroeven.

**Tip:** Kies voor plaatsing in een hoek. Daar is de stabiliteit van de vloer het grootst.

⚠ Er is een risico, dat de wasautomaat tijdens het centrifugeren van de sokkel valt.

Wanneer u het apparaat op een reeds aanwezige (betonnen of gemetselde) sokkel plaatst, zet het dan met een bevestigingsbeugel (MTS vloerbevestiging) vast om te voorkomen dat het tijdens het centrifugeren gaat schuiven. Bevestigingsbeugels zijn verkrijgbaar bij de Miele-vakhandel of bij de afdeling Onderdelen van Miele Nederland B.V.

## Wasautomaat plaatsen

Wanneer u het apparaat van de verpakingsbodem tilt en op de plaats neerzet waar het moet staan, pak het dan aan de voorkant bij de stelvoeten en aan de achterkant bij de draagpunten onder de dekselrand vast.

⚠ De wasautomaat kan gaan schuiven tijdens het centrifugeren. Zorg dat de stelvoeten en de plaats van opstelling droog zijn.

## Transportbeveiliging verwijderen

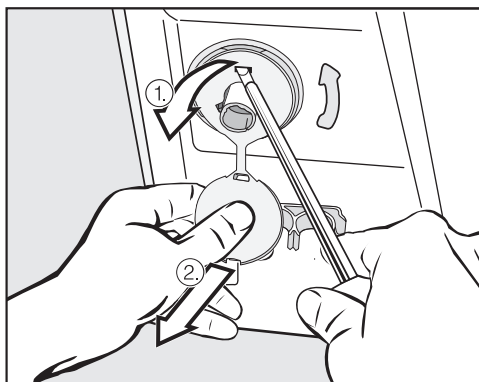

- Verwijder de linker en de rechter draaibeveiliging.

1. Trek aan het stopje dat aan de draai-beveiliging zit en
2. maak het haakje aan de bovenkant en aan de onderkant met een schroevendraaier los.

## Plaatsen en aansluiten

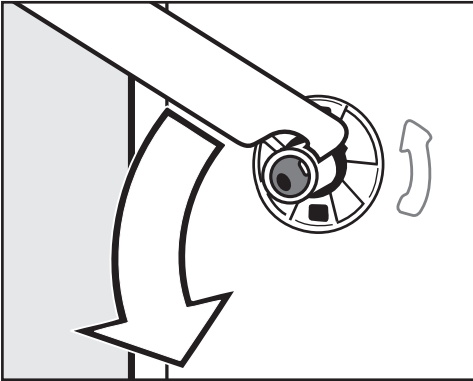

- Draai de linker transportstang met de bijgevoegde steeksleutel 90° en

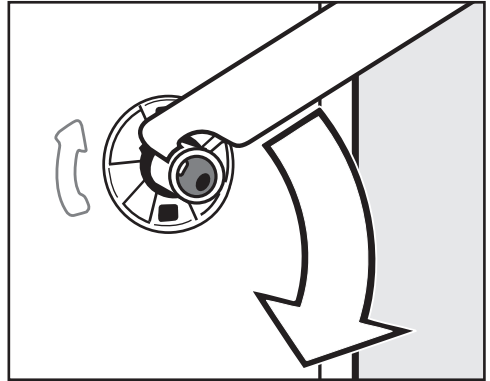

- Draai de rechter transportstang 90° en

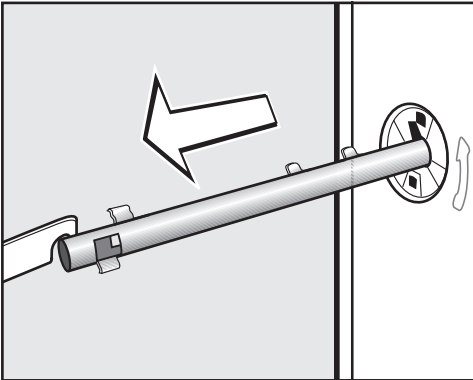

- trek de stang eruit.

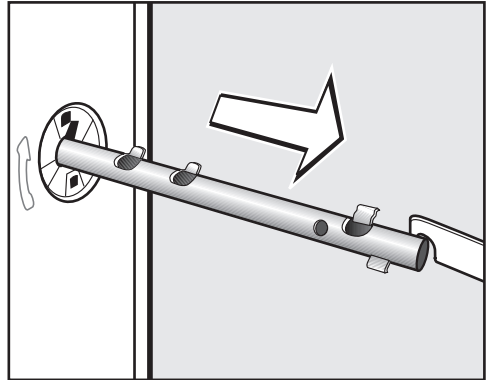

- trek de stang eruit.

## Plaatsen en aansluiten

⚠ Sluit de gaten na het verwijderen van de transportbeveiliging af om te voorkomen dat u zich bezeert.

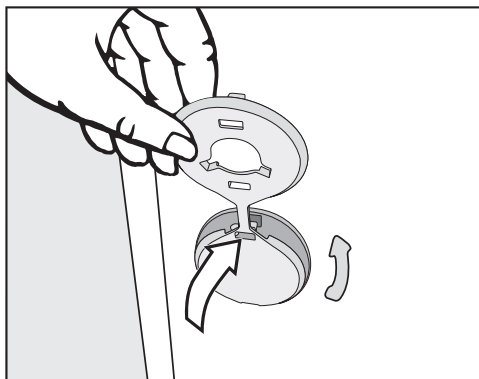

- Sluit de gaten met de bijgeleverde stopjes af.

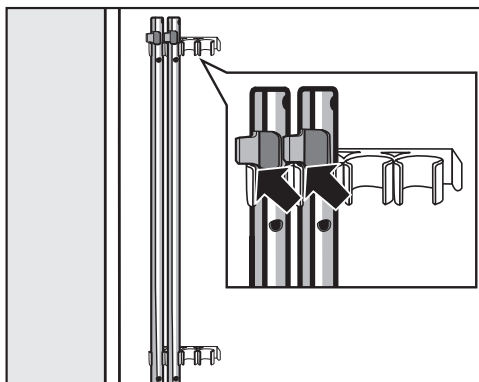

- Bevestig de transportstangen aan de achterwand van de wasautomaat. Let er daarbij op dat het bovenste haakje boven de houder ligt.

⚠ Bewaar de transportstangen. Moet de wasautomaat weer worden getransporteerd (bijv. bij een verhuizing), dan moet de transportbeveiliging weer worden gemonteerd.

## Transportbeveiliging monteren

Het monteren van de transportbeveiliging gebeurt in omgekeerde volgorde.

### Wasautomaat stellen

Om optimaal te kunnen functioneren, moet de automaat stevig en waterpas staan.

Wanneer een wasautomaat verkeerd wordt geplaatst, wordt er meer water en energie verbruikt dan nodig is en kan het apparaat gaan schuiven.

### Stelvoeten naar buiten draaien en vastzetten

Het stellen van de automaat gebeurt met behulp van de vier machine- of stelvoeten. Wanneer het apparaat wordt geleverd, zijn alle stelvoeten naar binnen gedraaid.

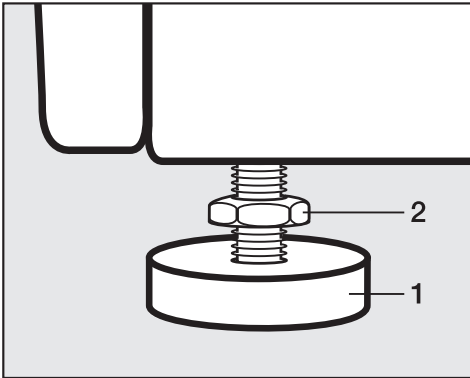

- Draai contransmoer **2** met de bijgevoegde steeksleutel los en wel met de wijzers van de klok mee. Draai de contransmoer samen met stelvoet **1** naar buiten.

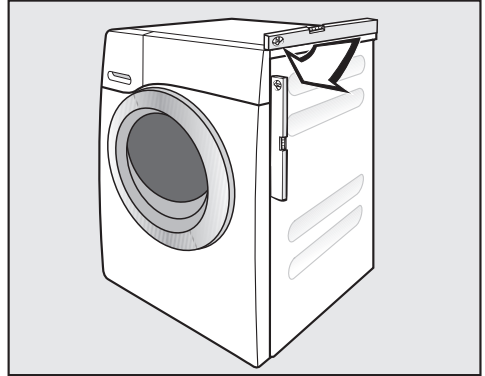

- Controleer met een waterpas of de automaat goed staat.
- Houd stelvoet **1** met een waterpomptang vast. Draai contransmoer **2** met de steeksleutel weer aan de ommanteling vast.

⚠ Alle vier de contransmoeren moeten stevig aan de ommanteling zijn vastgedraaid. Controleer ook de voeten die u bij het stellen van de automaat niet naar buiten heeft gedraaid. Dit om te voorkomen dat het apparaat gaat schuiven.

# Plaatsen en aansluiten

## Onder een werkblad plaatsen

 Het bovenblad van de wasauto-  
maat mag niet worden gedemon-  
teerd.

Deze wasauto-  
maat kan met bovenblad  
helemaal onder een werkblad worden  
geplaatst, als het werkblad tenminste  
hoog genoeg is.

## Was-droogzuil

Op de wasauto-  
maat kan een Miele-  
droogauto-  
maat worden geplaatst. Hier-  
voor is een tussenstuk\* (WTV)  
nodig.

Alle met \* aangeduide onderdelen zijn  
verkrijgbaar bij Miele Nederland B.V.

## Let op het volgende:

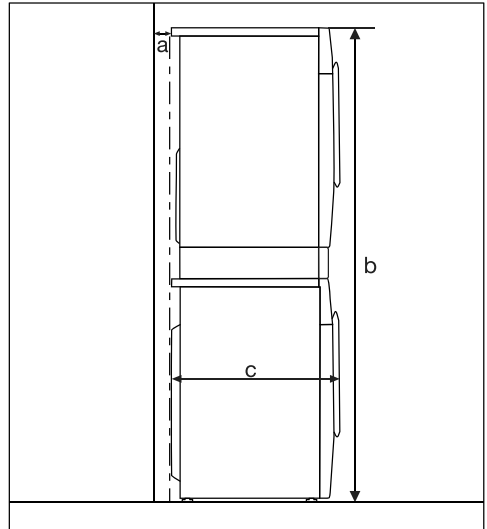

- a** = Minstens 2 cm
- b** = WTV zonder lade: 172 cm  
WTV met lade: 181 cm
- c** = 65 cm

## Het waterbeveiligingssysteem

Het Miele-waterbeveiligingssysteem biedt volledige bescherming tegen waterschade door de wasautomaat.

Het systeem bestaat hoofdzakelijk uit de volgende onderdelen:

- de watertoevoerslang
- de elektronica en de lek- en overloopbeveiliging
- de waterafvoerslang

## Het waterproofsysteem (WPS)

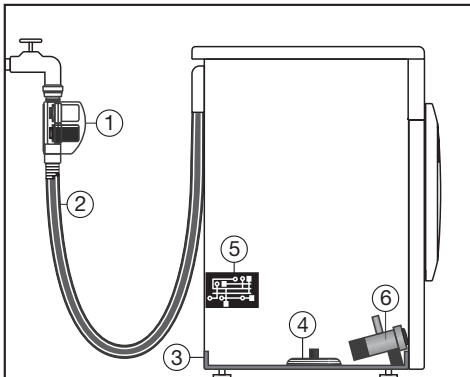

- ① Twee magneetventielen
- ② Dubbelwandige watertoevoerslang
- ③ Lekbak
- ④ Vlotterschakelaar
- ⑤ Elektronica
- ⑥ Afvoerpomp

## De watertoevoerslang

- Op de watertoevoerslang bevinden zich twee magneetventielen ① die de watertoevoer direct bij de kraan afsluiten. De beide magneetventielen zorgen voor een dubbele lekbeveiliging. Als één ventiel defect is, sluit het tweede de watertoevoer. Door de afsluiting direct bij de kraan staat de toevoerslang alleen tijdens de watertoevoer onder druk. In de resterende tijd staat er bijna geen druk op de watertoevoerslang.

- Beveiliging tegen barsten in de magneetventielen  
De magneetventielen zijn bestand tegen een druk van 7.000 kPa tot 10.000 kPa.

- De dubbelwandige toevoerslang ② bestaat uit een drukbestendige slang met een huls. Als de slang lekt, stroomt het water door de huls naar de lekbak ③. De vlotterschakelaar ④ sluit de magneetventielen. De watertoevoer is nu geblokkeerd; het water dat zich in de kuip bevindt, wordt afgepompt.

# Plaatsen en aansluiten

---

## De elektronica ⑤ en de lek- en overloopbeveiliging van de wasautomaat

### – De lekbeveiliging

Water ten gevolge van lekkage in de wasautomaat wordt in de lekbak ③ opgevangen. De magneetventielen ① worden door een vlotterschakelaar ④ uitgeschakeld. De overige watertoevoer is geblokkeerd; het water dat zich in de kuip bevindt, wordt afgepompt.

### – De overloopbeveiliging

Als het waterpeil boven een bepaald niveau komt, wordt de afvoerpomp ⑥ ingeschakeld en wordt het water gecontroleerd afgepompt.

Als het waterpeil vaker ongecontroleerd stijgt, wordt de afvoerpomp ⑥ continu ingeschakeld en meldt de wasautomaat een storing. Bovendien klinkt er een akoestisch signaal.

## De waterafvoerslang

Bescherming tegen leegzuigen. De waterafvoerslang is beveiligd met een ventilatiesysteem. Hiermee wordt voorkomen dat de wasautomaat wordt leeggezogen.



## Watertoevoer

⚠ De behuizing op de watertoevoerslang bevat elektrische onderdelen en mag daarom niet worden gemonteerd in gedeelten van het verrek waar met water wordt gewerkt zoals bijv. badkuipen of douchecabines.



**De behuizing mag niet nat worden!**

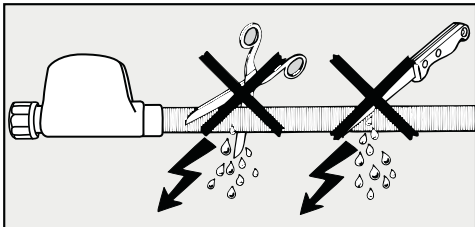

**De beschermhuls mag niet worden beschadigd en er mogen geen knikken in zitten.**

De wasautomaat mag zonder terugslagklep op het waterleidingnet worden aangesloten, omdat hij gebouwd is volgens EU-normen.

De waterdruk moet minstens 100 kPa en mag niet meer dan 1.000 kPa bedragen. Is de druk hoger dan 1.000 kPa, dan moet er een drukreducerendventiel in de waterleiding worden ingebouwd.

Voor de aansluiting is een kraan met  $\frac{3}{4}$ "-schroefkoppeling noodzakelijk. Is zo'n kraan niet aanwezig, dan mag de automaat uitsluitend door een erkend installateur op de waterleiding worden aangesloten.

⚠ Het aansluitpunt staat onder druk van de waterleiding. Controleer daarom of de aansluiting niet lek is. Dit kunt u doen door de kraan langzaam open te draaien. Leg het dichtingsringetje er eventueel opnieuw in en draai de schroefkoppeling eventueel wat vaster aan.

De wasautomaat is **niet** geschikt om op warm water te worden aangesloten.

# Plaatsen en aansluiten

---

## Onderhoud

Wanneer u het systeem vervangt, doe dat dan alleen met het **Miele Waterproof-systeem**.

Het zeefje in het koppelstuk van het waterinlaatventiel mag ter bescherming van het ventiel niet worden verwijderd.

## Verlenging slang

Een slang met metalen omhulsel van 1,5 m lang kan worden nabesteld bij de Miele-vakhandel of bij de afdeling Onderdelen van Miele Nederland B.V.

Deze slang is bestand tegen een druk van minstens 14.000 kPa en kan als verlengslang worden gebruikt.

## Waterafvoer

Het sop wordt afgepompt m.b.v. een afvoerpomp met een opvoerhoogte van 1,8 m. Het water moet ongehinderd weg kunnen stromen en daarom mogen er geen knikken in de slang zitten. Het bochtstuk aan het eind van de slang is afneembaar.

De slang kan indien nodig tot 2,5 m worden verlengd. Het toebehoren is verkrijgbaar bij de Miele-vakhandel of bij de afdeling Onderdelen van Miele Nederland B.V.

Indien noodzakelijk kan de afvoerslang ook tot max. 5 m worden verlengd, dan mag een opvoerhoogte van 1 m niet worden overschreden. Verlengstukken zijn verkrijgbaar bij de Miele-vakhandel of bij de afdeling Onderdelen van Miele Nederland B.V.

### Mogelijkheden van waterafvoer:

1. De slang kan in een wasbak, wastafel of gootsteen worden gehangen:

Let op:

- Zorg ervoor dat de slang niet weg kan glijden.
- Voert u het water via een wasbak, wastafel of gootsteen af, controleer dan of het water snel genoeg wegstroomt. Is dat laatste niet het geval, dan bestaat de kans dat het water overstroomt of dat een deel van het weggepompte water naar de automaat wordt teruggezogen.

2. De slang kan op een kunststof afvoerbuis met rubberen mof worden aangesloten. Een sifon is niet beslist noodzakelijk.

3. De slang kan in een putje in de vloer worden gehangen.
4. De slang kan op een wasbak of wastafel met kunststof nippel worden aangesloten.

Let op:

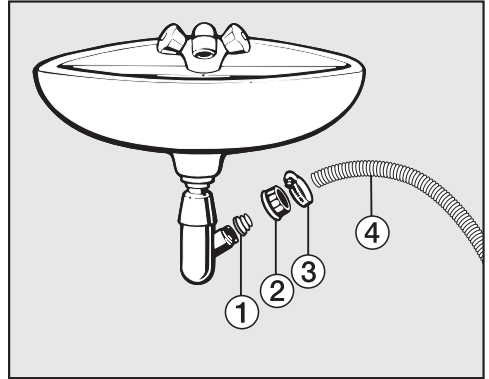

- ① Adapter
  - ② Schroefkoppeling
  - ③ Slangklem
  - ④ Uiteinde van de slang
- Bevestig de adapter ① met schroefkoppeling ② aan de sifon van de wastafel.
  - Plaats het uiteinde van de slang ④ op de adapter ①.
  - Draai de slangklem ③ direct achter de schroefkoppeling met een schroevendraaier vast.

# Plaatsen en aansluiten

---

## Elektrische aansluiting

De wasautomaat is standaard voorzien van een aansluitkabel met stekker met beschermingscontact (randaarde), geschikt voor aansluiting op een stopcontact met beschermingscontact (randaarde).

 De wasautomaat moet zo worden geplaatst dat men altijd zonder problemen bij het stopcontact kan komen. Gebruik om veiligheidsredenen geen verlengsnoer of stekkerdozen of iets dergelijks. Gebruik daarvan verhoogt het risico op oververhitting en daarmee op brand.

De wasautomaat mag uitsluitend worden aangesloten op een elektrische huisinstallatie die volgens de daarvoor geldende normen (zoals NEN 1010) is aangelegd.



Wanneer de aansluitkabel is beschadigd, moet hij worden vervangen door een kabel van hetzelfde type. Deze is verkrijgbaar bij de afdeling Onderdelen van Miele Nederland B.V. Om veiligheidsredenen mag de kabel alleen door een erkend vakman/vakvrouw of door technici van Miele worden vervangen.

Op het typeplaatje staat informatie over de nominale aansluitwaarde en de zekering. Vergelijk deze gegevens met de waarden van het elektriciteitsnet.

## Technische gegevens

Hoogte	850 mm
Breedte	596 mm
Diepte	643 mm
Diepte bij geopende deur	1077 mm
Hoogte voor onderbouw	850 mm
Breedte voor onderbouw	600 mm
Gewicht	Ca. 96 kg
Beladingscapaciteit	9 kg droog wasgoed
Aansluitspanning	Zie typeplaatje
Aansluitwaarde	Zie typeplaatje
Zekering	Zie typeplaatje
Verbruiksgegevens	Zie hoofdstuk: "Verbruiksgegevens".
Minimale waterdruk	100 kPa
Maximale waterdruk	1.000 kPa
Lengte van de toevoerslang	1,60 m
Lengte van de afvoerslang	1,50 m
Lengte van de aansluitkabel	2,00 m
Maximale opvoerhoogte	1,80 m
Maximale afpomplengte	5,00 m
LED (light emitting diodes)	Klasse 1
Keurmerken	Zie typeplaatje
Stroomverbruik in de Uit - stand	0,1 W
Stroomverbruik in de sluimerstand	5,0 W

# Verbruiksgegevens

		Belading	Verbruiksgegevens			
			Energie in kWh	Water in l	Programma-duur	Rest-vocht
Katoen	90 °C	9,0 kg	2,40	65	2 h 29 min	50%
	60 °C	9,0 kg	1,45	65	2 h 29 min	50%
	60 °C	4,5 kg	1,10	52	2 h 19 min	50%
	40 °C	9,0 kg	1,20	61	2 h 39 min	50%
	40 °C	4,5 kg	0,45	36	1 h 19 min	50%
	20 °C	9,0 kg	0,40	72	2 h 39 min	46%
Katoen 	<60°C*	9,0 kg	0,80	54	2 h 59 min	44%
	<60°C*	4,5 kg	0,50	49	2 h 59 min	44%
	<40°C*	4,5 kg	0,35	42	2 h 59 min	44%
Kreukherstellend	30 °C	4,0 kg	0,50	52	1 h 59 min	30%
Fijne was	30 °C	3,0 kg	0,40	40	1 h 09 min	–
Wol 	30 °C	2,0 kg	0,23	35	38 min	–
Automatic extra	40 °C	6,0 kg	0,77	55	1 h 59 min	–
QuickPowerWash	40 °C	5,0 kg	0,75	45	59 min	–
Express 20 <sup>1)</sup>	40 °C	3,5 kg	0,30	25	20 min	–
Overhemden <sup>2)</sup>	60 °C	2,0 kg	0,76	40	1 h 31 min	–

1) Optie "Kort" ingeschakeld

2) Optie "Gladstomen" uitgeschakeld

## Instructie voor vergelijkende onderzoeken:

\* Testprogramma's volgens EN 60456 en energielabeling volgens EU-richtlijn 1061/2010

De verbruiksgegevens kunnen van de aangegeven waarden afwijken, al naar gelang de waterdruk, waterhardheid, temperatuur van het instromende water, kamertemperatuur, het soort en de hoeveelheid wasgoed, verschillen in de netspanning en gekozen opties.

De bij de wasmethode *PowerWash 2.0* tijdens de verwarmingsfase gemeten temperatuur bij de temperatuurvoeler in de buitentrommel is hoger dan de werkelijke wastemperatuur.

De hier gemeten temperatuur weerspiegelt **niet** de temperatuur in het wasgoed.

De verbruiksgegevens die in EcoFeedback worden aangegeven kunnen afwijken van de hierboven genoemde verbruiksgegevens. Deze afwijkingen worden veroorzaakt door marges bij onderdelen en door plaatselijke omstandigheden, bijv. verschillen in waterdruk en netspanning.

# Instellingen

---

Met de instellingen kunt u de elektronica van de wasautomaat aan veranderende situaties aanpassen.

De instellingen kunt u ieder moment wijzigen.

## Menu Instellingen oproepen

Eerst moet aan de volgende voorwaarden zijn voldaan:

- De wasautomaat is ingeschakeld.
- In het display verschijnt het hoofdmenu.
- Tip de toets  $\triangleright$  aan, om naar de tweede pagina van het hoofdmenu te bladeren.
- Tip de toets Instellingen  $\blacksquare$  aan.

In het display verschijnt het menu Instellingen.

## Instellingen kiezen en wijzigen

- Tip de sensortoetsen  $\triangleleft$  of  $\triangleright$  aan, totdat in de keuzelijst de gewenste instelling verschijnt.
- Tip de sensortoets aan, waarna u een variant binnen de instelling kunt kiezen.
- Wijzig de getoonde waarde en bevestig uw keuze met OK.

of

- Tip een optie naar uw keuze aan of wijzig de weergegeven waarde.

De door u gekozen optie wordt met een vinkje  $\checkmark$  aangegeven.

De gekozen optie is opgeslagen. In het display verschijnt het menu Instellingen of het laatste niveau van het menu.

## Menu Instellingen verlaten

- Tip toets  $\triangleleft$  aan.

In het display verschijnt het hoofdmenu.



## Taal

Er zijn verschillende talen waarin de meldingen in het display kunnen worden weergegeven. Met bovengenoemde instelling kunt u uw eigen taal kiezen.

Het vlaggetje  achter het woord *Taal* dient als leidraad, wanneer u een andere taal wilt instellen.

De gekozen taal wordt ingesteld.



## TwinDos

U kunt soort en hoeveelheid wasmiddel vastleggen en een reinigingsprogramma voor het TwinDos systeem starten.



### Soort en hoeveelheid wasmiddel

De wasautomaat is standaard voor UltraPhase 1 en UltraPhase 2 en voor waterhardheid II  geprogrammeerd.

U dient de instellingen in de elektronica te wijzigen:

- bij een waterhardheid van I  en III .
- bij gebruik van een ander wasmiddel of een andere wasverzachter (hiervoor heeft u de TwinDos reservoirs nodig, die u bij kunt bestellen)

Dosering van UltraPhase 1 en UltraPhase 2

			
UltraPhase 1	48 ml	60 ml	72 ml
UltraPhase 2	36 ml	45 ml	54 ml

## Dosering corrigeren

### TwinDos

Soort wasm. / Hoeveelh. wasm.	Onderhoud
----------------------------------	-----------

- Tip de toets Soort wasm. / Hoeveelh. wasm. aan.

### Soort wasmiddel

Vak 1	Vak 2
-------	-------

- Tip de toets Vak 1 aan.

### Vak 1

Geen opgave	Miele UltraPhase 1 ✓
Miele UltraColor	Miele fijn- / wolwasmiddel

<	>
---	---

↶
---

- Tip de toets Miele UltraPhase 1 aan.

# Instellingen

## Dosering-Vak 1

60 ml

Normaal verontreinigd

-	+
↶	OK

- Corrigeer de dosering met de sensortoetsen – en + en bevestig uw keuze met sensortoets OK.
- Bevestig de bijbehorende tekst met OK.

## Dosering-Vak 2

45 ml

Normaal verontreinigd

-	+
↶	OK

- Corrigeer de dosering met de sensortoetsen – en + en bevestig uw keuze met sensortoets OK.

De correctie van de dosering is voltooid.

## Soort wasmiddel wijzigen

De doseringen voor de Miele-producten (bijv. UltraColor, Miele-wasverzachter) zijn vooraf ingesteld voor waterhardheid II (🚰).

## TwinDos

Soort wasm. / Hoeveelh. wasm.	Onderhoud
----------------------------------	-----------

- Tip de toets Soort wasm. / Hoeveelh. wasm. aan.

## Soort wasmiddel

Vak 1	Vak 2
-------	-------

- Tip de toets Vak 1 aan.

## Vak 1

Geen opgave	Miele UltraPhase 1 ✓
Miele UltraColor	Miele fijn- / wolwasmiddel

<	>
---	---

↶	
---	--

- Blader met de < - toetsen of > - toetsen, tot het gewenste soort wasmiddel in het display verschijnt.

- Tip de sensortoets van het soort wasmiddel aan.

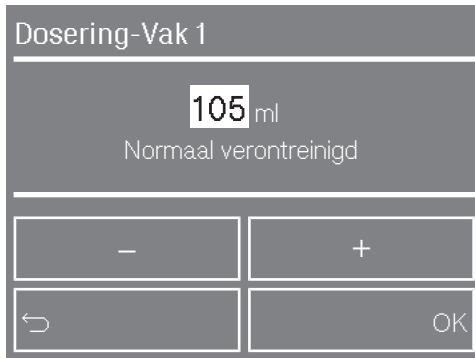

- Verlaag, resp. verhoog de dosering met de toetsen - en + en bevestig de instelling met OK.
- Bevestig de bijbehorende tekst met OK.
- Kies het wasmiddel en de dosering voor vak 2 op dezelfde manier.

De elektronica is op de nieuwe wasmiddelen ingesteld.

## Reiniging

Deze wasautomaat heeft een reinigingsprogramma voor het TwinDos systeem. In dit programma worden de slangen in de wasautomaat gereinigd.

Als u het TwinDos systeem langere tijd niet gaat gebruiken of als u andere wasmiddelen of wasverzachters gaat gebruiken, dient u het TwinDos systeem te reinigen. Nadere informatie hierover vindt u in het hoofdstuk "Reiniging en onderhoud" onder "Het TwinDos systeem reinigen".

## Vuilgraad

Met deze instelling kunt u de vuilgraad wijzigen en het opvragen van de vuilgraad uitschakelen.

### Keuze

- Opgave vuilgraad  
Vuilgraden: licht, normaal en sterk  
Fabrieksinstelling: "Normaal"
- Opvragen vuilgraad  
U kunt de vraag naar de vuilgraad uitschakelen.  
Vanuit de fabriek is deze vraag ingeschakeld.

# Instellingen

---

## Dagtijd

Hiermee kunt u de dagtijd en de urenweergave instellen.

### Keuze

- Urenweergave  
Dagtijd weergeven per 24 of per 12 h
- Dagtijd  
Actuele tijd instellen

## Geluidssterkte zoemer

Hiermee kunt u de geluidssterkte van de zoemer instellen of de zoemer uitschakelen.

Er zijn 7 verschillende standen die op een balkdiagram worden aangegeven. Wordt de laagste stand ingesteld, dan is de zoemer uitgeschakeld.

## Toetssignaal

Met het activeren van deze instelling kunt u een akoestisch signaal inschakelen. Dat klinkt iedere keer wanneer u op een toets tikt.

Vanuit de fabriek is de toetstoon ingeschakeld.

## Verbruik

Met deze instelling kunt u het totale energie- en waterverbruik van de laatste programma's opvragen en de energiekosten invoeren.

### Keuze

- Laatste programma  
Weergave van het verbruik van het meest recent gebruikte programma.
- Totaalverbruik  
Weergave van het totale energie- en waterverbruik van de laatste programma's.
- Kosten instellen  
De kosten voor energie (stroom) en water kunt u invoeren.
- Resetfunctie  
Het totale energie- en waterverbruik wordt gereset.

## Code

Met deze instelling kunt u een code inschakelen waarmee u de elektronica vergrendelt en voorkomt dat uw apparaat door vreemden wordt gebruikt.

### Keuze

- Activeren  
De code is 125.  
Voer de code na het inschakelen van het apparaat weer in om het te kunnen bedienen.
- Deactiveren  
Wanneer u de wasautomaat zonder code wilt bedienen.
- Wijzigen  
U kunt een willekeurige code invoeren.

Noteer de nieuwe code om te voorkomen dat u een Miele-technicus moet laten komen om het apparaat te ontgrendelen.

## Temperatuureenheid

Het display kan de temperatuur weergeven in °C/Celsius of in °F/Fahrenheit. Met bovengenoemde instelling kunt u één daarvan kiezen.

Vanuit de fabriek is °C/Celsius ingesteld.

## Lichtsterkte display

De lichtsterkte van de meldingen in het display kan verschillen. Met bovengenoemde instelling kunt u tussen 7 standen kiezen.

De stand is ingesteld zodra u deze gekozen heeft.

## Uitschakeling paneel

De verlichting van het display en de toetsen gaat uit en de *Start/Stop* -toets begint langzaam te knipperen. Dit in het kader van de energiebesparing. Met bovengenoemde instelling kunt u kiezen wanneer dit moet gebeuren.

### Keuze

- Aan  
Het paneel wordt na 10 minuten donker.
- Aan, maar niet tijdens progr. (Fabrieksinstelling)  
Het paneel blijft tijdens het programma verlicht en wordt pas 10 minuten na afloop van het programma donker.
- Uit  
Het paneel blijft verlicht en wordt niet donker.

# Instellingen

---

## Uitschakeling apparaat

Het apparaat wordt automatisch uitgeschakeld en wel na afloop van het programma / de kreukbeveiliging of wanneer u het na het inschakelen niet verder bedient.

### Keuze

- na 15 minuten (fabrieksinstelling)  
De wasautomaat schakelt na 15 minuten uit.
- na 20 minuten  
De wasautomaat schakelt na 20 minuten uit.
- na 30 minuten  
De wasautomaat schakelt na 30 minuten uit.

## Indicatie maximale belading

Na de programmakeuze verschijnt korte tijd de maximale belading in het display.

U kunt kiezen of de maximale belading wel of niet aangegeven moet worden.

Vanaf de fabriek is de *Indicatie maximale belading* ingeschakeld.

## Memory

Met deze instelling kunt u de memory inschakelen. Dat houdt in dat de wasautomaat het laatst gedraaide programma met de temperatuur, het centrifugetoerental en de eventuele opties bij de start van het programma opslaat.

Wanneer u de volgende keer hetzelfde programma kiest, geeft de automaat de opgeslagen componenten aan.

Vanuit de fabriek is de memory uitgeschakeld.

## Voorwastijd Katoen

Wanneer u de optie "Voorwas" heeft ingeschakeld, krijgt u een voorwas van 25 minuten. Met bovengenoemde instelling kunt u deze tijd verlengen.

### Keuze

- Geen (Fabrieksinstelling)  
De voorwastijd blijft 25 minuten.
- +6 min.  
De voorwastijd bedraagt 31 minuten.
- +9 min.  
De voorwastijd bedraagt 34 minuten.
- +12 min.  
De voorwastijd bedraagt 37 minuten.

## Inweektijd

Wanneer u de optie "Inweken" heeft ingeschakeld, kunt u met bovengenoemde instelling een programmaduur kiezen tussen de 30 minuten en 5 uur.

De tijd wordt ingesteld in stappen van 30 minuten.

## Behoedzaam wassen

Met deze instelling kunt u voor licht verontreinigd wasgoed een behoedzaam wasritme inschakelen. Het aantal trommelbewegingen wordt gereduceerd.

Dit behoedzame wasritme kan worden ingeschakeld voor de programma's *Katoen* en *Kreukherstellend*.

Vanuit de fabriek is het behoedzame wasritme uitgeschakeld.

## Temperatuurverlaging

Op grotere hoogte heeft water een lager kookpunt. Miele adviseert om bij een hoogte vanaf 2000 m boven de zeespiegel de temperatuurverlaging in te schakelen. Om te voorkomen dat "water gaat koken", zorgt deze beveiliging ervoor dat de temperatuur niet boven de 80 °C uitkomt, ook wanneer een hogere temperatuur wordt gekozen.

Vanuit de fabriek is de beveiliging uitgeschakeld.

## Stand "Extra water"

Wanneer u de optie "Extra water" heeft ingeschakeld, kunt u met bovengenoemde instelling tussen verschillende waterstanden kiezen.

Stand:

- Normaal (Fabrieksinstelling)
- Plus ∆
- Plus ∆∆
- Plus ∆∆∆

## Maximaal spoelniveau

Met deze instelling kunt u het maximale spoelniveau inschakelen.

Het is belangrijk voor allergiepatiënten dat het wasgoed goed wordt gespoeld. Het waterverbruik is dan wel hoger.

Vanuit de fabriek is de instelling uitgeschakeld.

# Instellingen

---

## Afkoeling van het waswater

Met deze instelling kunt u ervoor zorgen dat aan het einde van de hoofdwas extra water in de trommel stroomt ter afkoeling van het waswater.

Dit is handig bij het programma "Katoen" en wel wanneer er een temperatuur is gekozen van 70 °C en hoger.

Ook aanbevolen:

- wanneer de wasautomaat in een gebouw staat met waterafvoerbuizen die niet aan de Komokeur voldoen;
- wanneer u de waterafvoerslang in een wasbak, wastafel of gootsteen hangt. Op deze manier kunt u brand- of schroeigevaar voorkomen.

Vanuit de fabriek is de afkoeling van het waswater uitgeschakeld.

## Lage waterdruk

Als de waterdruk lager is dan 100 kPa (1 bar) breekt het apparaat het programma af met de foutmelding *Storing watertoevoer*.

Als de waterdruk ter plaatse niet verhoogd kan worden, voorkomt deze functie dat het programma afgebroken wordt.

In de fabrieksinstelling is de *lage waterdruk* uitgeschakeld.

## Kreukbeveiliging

Met deze instelling kunt u de kreukbeveiliging inschakelen. Daarmee wordt kreukvorming tegengegaan.

De trommel draait na afloop van het programma nog 30 minuten lang. De deur van de wasautomaat kan wel worden geopend.

Vanuit de fabriek is de kreukbeveiliging ingeschakeld.

## Voorprogrammering

Wanneer u gebruik maakt van de voorprogrammering, dan kunt u daarvoor met bovengenoemde instelling de start of het einde van het programma kiezen.

### Keuze

- Start om  
U stelt het starttijdstip van het gekozen wasprogramma van tevoren in.
- Einde om (Fabrieksinstelling)  
U stelt het eindtijdstip van het gekozen wasprogramma van tevoren in.



Voor deze wasautomaat zijn wasmiddelen, additieven en onderhoudsmiddelen voor textiel en apparaat beschikbaar. Al deze producten zijn op de Miele-wasautomaten afgestemd.

U kunt deze en vele andere interessante producten via internet ([www.miele-shop.com](http://www.miele-shop.com)), bij Miele (zie omslag) of bij uw Miele-vakhandelaar bestellen.



### Wasmiddelen

#### UltraPhase 1 en UltraPhase 2

- Universeel inzetbaar vloeibaar wasmiddel en reinigingsversterker door 2-componenten-dosering
- Voor wit en bont wasgoed
- Levering in dispensers bij gebruik van TwinDos, dus navullen niet nodig

#### UltraWhite

- Universeel wasmiddel in poedervorm
- Voor wit en licht wasgoed en voor sterk verontreinigd katoen
- Effectieve vlekverwijdering reeds bij lage temperaturen

#### UltraColor

- Vloeibaar Colorwasmiddel
- Voor bont en donker textiel
- Beschermt kleuren tegen verbleken
- Effectieve vlekverwijdering reeds bij lage temperaturen

#### Fijnwasmiddel voor wol en fijne was

- Vloeibaar fijnwasmiddel
- Bijzonder geschikt voor wol en zijde
- Reinigt al vanaf 20 °C en beschermt vorm en kleur van uw fijne was.

### Speciale wasmiddelen

De speciale wasmiddelen zijn verkrijgbaar in een praktische doseerfles of in een capsule  waarmee u makkelijk per wasbeurt kunt doseren.

#### Outdoor

- Vloeibaar wasmiddel voor outdoor- en werkkleding
- Reinigt zonder de kleuren aan te tasten
- Beschermt de membranen door speciale was

#### Sport

- Vloeibaar wasmiddel voor sportkleding en fleecce
- Neutraliseert onaangename geurtjes
- Houdt het textiel in vorm

## Na te bestellen accessoires

---

### Dons

- Vloeibaar wasmiddel voor kussens, slaapzakken en kleding met dons
- Behoudt de elasticiteit van dons en veren
- Behoudt de ademingsactiviteit van kleding met dons
- Voorkomt klontering van dons

### WoolCare

- Vloeibaar wasmiddel voor wol en fijn textiel
- Bevat een ingrediëntencomplex van tarweproteïnen
- Voorkomt vervilten
- Beschermt de kleuren
- Alleen als capsule  verkrijgbaar

### SilkCare

- Vloeibaar wasmiddel voor zijde
- Bevat een ingrediëntencomplex van tarweproteïnen.
- Beschermt de kleuren
- Alleen als capsule  verkrijgbaar

### Textielonderhoudsmiddelen

Deze middelen zijn verkrijgbaar in een praktische doseerfles of als capsule  waarmee u per wasbeurt kunt doseren.

### Impregneermiddelen

- Voor het impregneren van textiel van microvezels zoals regenkleding
- Behoudt de ademingsactiviteit van het textiel

### Wasverzachters

- Frisse, natuurlijke geur
- Voor zacht wasgoed

### Additieven

#### Booster

- Voor het verwijderen van vlekken
- Voor bont en wit wasgoed
- Verkrijgbaar als capsule , waarmee makkelijk per wasbeurt kan worden gedoseerd

### Reinigings- en onderhoudsmiddelen voor het apparaat

#### Reinigingsmiddelen voor het apparaat

- reinigen de wasautomaat grondig
- verwijderen vetten, bacteriën en daardoor geurtjes

#### Ontkalkingsmiddelen

- verwijderen sterke kalkaanslag
- mild en zacht door natuurlijk citroenzuur



**Plan nu zelf een serviceafspraak via [www.miele.nl](http://www.miele.nl).  
Snel en gemakkelijk.**

Bezoek op **[www.miele.nl](http://www.miele.nl)** ook de Miele Shop voor een compleet overzicht van alle accessoires, toebehoren en reinigings- en onderhoudsproducten voor uw Miele-apparaat.

U kunt ook bellen met onze afdeling Klantcontacten, bereikbaar via telefoonnummer (0347) 37 88 88.

**Miele Nederland B.V.**  
**Postbus 166**  
**4130 ED VIANEN**  
**(0347) 37 88 88**

**Bezoek het Miele Experience Center:**  
**De Limiet 2**  
**4131 NR VIANEN**

Duitsland - Miele & Cie. KG, Carl-Miele-Straße 29, 33332 Gütersloh

WMV 960 WPS



nl-NL

M.-Nr. 10 374 410 / 01