

**SKU:445475/445482/445499/446403/446410/446427**

HOFTRONIC, Distributed by
HOF Trading B.V.
Graafschap Homelaan 137A 6001 AC, Weert The Netherlands

EN

INTENDED USE / APPLICATION

Product designed for the use in households and for other similar general applications.

MOUNTING

Technical changes reserved. Read the manual before mounting. Mounting should be performed by an appropriately qualified person. Any activities to be done with disconnected power supply. Exercise particular caution. Product has a protective contact/terminal. Failure to connect the protective lead may lead to electric shock. Mounting diagram: see pictures block [A]. Check for proper mechanical fastening and connection to electrical power prior to first use. The product can be connected to a supply network which meets energy quality standards as prescribed by law. Use appropriate diameters of the power leads. To maintain the proper IP protection level, the right diameter of the power cable should be selected for the cable gland used in the product.

FUNCTIONAL CHARACTERISTICS

Product can be used either indoors or outdoors.

USAGE GUIDELINES / MAINTENANCE

Any maintenance work must be done when the product is disconnected from power supply. Do not cover the product. Product may heat up to a higher temperature. The light source becomes heated to a high temperature. Replacement of light source to be performed after the product cools down: see pictures. It's forbidden to use the product with damaged protective cover. The construction of the product offers no resistance to specific conditions, e.g. due to the presence of defrosting substances and salt atmosphere.

ENVIRONMENTAL PROTECTION

Keep your environment clean. Segregation of post-packaging waste is recommended.

This labeling indicates the requirement to selectively collect waste electronic and electrical equipment. Products labelled in this way must not be disposed of in the same way as other waste under the threat of a fine. These products may be harmful to the natural environment and health, and require a special form of recycling/ neutralising. Information on collection centres is provided by local authorities or sellers of such goods. Used items can also be returned to the seller when new product is purchased, in quantity no larger than the purchased item of the same type. The above rules regard the EU area. In the case of other countries, regulations in force in a given country must be applied. Contacting the distributor of our products in a given area is recommended.

COMMENTS/GUIDELINES

Failure to follow these instructions may result in e.g. fire, burns, electrical shock, physical injury and other material and non-material damage. For more information about Hoftronic products visit www.hoftronic.com

Hoftronic shall not be responsible for any damage resulting from the failure to follow these instructions. Hoftronic reserves the right to make changes in the manual - the current version can be downloaded at www.hoftronic.com.

DE

VERWENDUNG / ANWENDUNG

Produkt für die Verwendung in Haushalten und zur allgemeinen Verwendung.

MONTAGE

Technische Änderungen vorbehalten. Lesen Sie vor der Montage die Anleitung. Die Montage sollte von einer Person durchgeführt werden, welche die erforderliche Befähigung hat. Alle Tätigkeiten sind bei abgeschalteter Energieversorgung durchzuführen. Besondere Vorsicht ist zu wahren. Das Produkt besitzt einen Schutzstecker/eine Schutzklemme. Das Nichtanschießen der Schutzleitung kann zu elektrischem Schlag führen. Montageschema: s. Zeichnung Block [A]. Vor der Inbetriebnahme muss die ordnungsgemäße mechanische Befestigung und der elektrische Anschluss geprüft werden. Das Produkt kann an ein Elektrizitätsnetz angeschlossen werden, das die gesetzlich festgelegten Energiestandards erfüllt. Verwenden Sie eine angemessene Durchmesser der Versorgungsleitungen. Für die Einhaltung der richtigen IP-Schutzart passen Sie den Durchmesser der Speiseleitung an den Durchmesser der im Produkt verwendeten Durchführungsstille an.

FUNKTIONELLE EIGENSCHAFTEN

Produkt zur Verwendung im Innen- und/oder Außenbereich.

BETRIEBSHINWEISE / WARTUNG

Die Wartung bei abgeschalteter Energieversorgung durchführen. Das Produkt nicht bedecken. Das Produkt kann sich aufheizen. Die Leuchtquelle erwärmt sich stark. Den Austausch der Leuchtquelle nach dem Erkalten des Produkts durchführen: s. Zeichnungen. Eine Verwendung des Produkts ohne oder mit

zerbrochener Schutzscheibe ist unzulässig. Die Konstruktion des Produkts garantiert keine Widerstandsfähigkeit gegen spezielle Umgebungsbedingungen, z.B. aufgrund der Anwesenheit von Enteisungsmitteln, salzhaltiger Atmosphäre.

UMWELTSCHUTZ

Auf Sauberkeit und die Umwelt achten. Wir empfehlen die Trennung der Verpackungsfälle. Diese Kennzeichnung weist auf die Notwendigkeit hin, gebrauchte elektrische und elektronische Geräte selektiv zu sammeln. Solche gekennzeichneten Produkte dürfen nicht zusammen mit normalem Müll entsorgt werden. Bei Zuwiderhandlung droht eine Geldstrafe. Diese Produkte können schädlich für die Umwelt und die menschliche Gesundheit sein und erfordern eine spezielle Form der Umwandlung / der Rückgewinnung / des Recyclings / der Unschildlichbarmachung. Informationen zu Sammel-/Abholpunkten erteilen die lokalen Behörden oder die Verkäufer dieser Produkte. Gebrauchte Produkte können auch an den Verkäufer zurückgegeben werden, wenn die Zahl der alten die der neu gekauften nicht übersteigt. Die o.g. Prinzipien betreffen das Gebiet der EU. Im Falle anderer Länder sind die rechtlichen Bestimmungen des jeweiligen Landes anzuwenden. Wir empfehlen, den Händler unseres Produkts im jeweiligen Gebiet zu kontaktieren.

ANMERKUNGEN / HINWEISE

Die Nichtbeachtung der Empfehlungen der vorliegenden Hinweise kann u.a. zu Bränden, Verbrennungen, Stromschlägen, physischen Verletzungen und anderen materiellen und immateriellen Schäden führen. Zusätzliche Informationen zu den Produkten der Marke Hoftronic sind auf der Seite www.hoftronic.com erhältlich.

Hoftronic haftet nicht für Schäden, die aus dem Nichtbeachten der Empfehlungen der vorliegenden Hinweise resultieren. Die Firma Hoftronic behält sich das Recht vor, Änderungen an der Bedienungsanleitung einzuführen - die aktuelle Version zum Herunterladen auf www.hoftronic.com.

NL

GEBRUIK/TOEPASSING

Product voor huishoudelijk en algemeen gebruik.

BELANGRIJK

Onder voorbehoud van technische wijzigingen. Lees de instructies voor de installatie. De montage moet worden uitgevoerd door een gekwalificeerd persoon. Alle activiteiten en werkzaamheden moeten worden uitgevoerd met uitgeschakelde stroomtoevoer. Het product heeft een beschermende plug/terminal. Het niet aansluiten van de beschermingskabel kan leiden tot elektrische schokken. INBEDRIJFSTELLING het product moet op de juiste wijze mechanisch bevestigd worden en de elektrische aansluiting moet worden gecontroleerd. Het product

kan worden aangesloten op een elektriciteitsnet dat voldoet aan de wettelijk vastgestelde energienormen. Gebruik een geschikte diameter van de toevoerleidingen. Voor de naleving van de juiste IP-beschermingsklasse, de diameter van de voedingskabel kan te passen aan de doorvoerdiameter van het product.

FUNCTIELE EIGENSCHAPPEN

Product voor binnen- en/of buitengebruik.

GEBRUIKSAANWIJZING / ONDERHOUD

Voer onderhoud uit met uitgeschakelde voeding. Bedek het product niet. De Het product kan opwarmen. De lichtbron warmt sterk op. Vervang de lichtbron na Wanneer het product is afgekoeld: zie tekeningen. Gebruik van het product zonder of met gebroken beschermend glas is niet toegestaan. De constructie van het product garandeert niet bestand te zijn tegen bijzondere milieuomstandigheden, bijvoorbeeld door de aanwezigheid van ontdooidmiddelen, zoute atmosfeer.

MILIEUBESCHERMING

Let op de netheid en het milieu. Wij bevelen de scheiding van verpakkingsafval aan. Deze markering op de verpakking geeft de noodzaak aan om gebruikte elektrische en elektronische apparatuur te recyclen en/of selectief te verzamelen. Dergelijke geëtiketteerde producten mogen niet worden vermengd met normaal afval. Als dit niet gebeurt, kan dit leiden tot een boete. Deze producten kunnen schadelijk zijn voor milieu en menselijke gezondheid en vereisen een speciale vorm van recycling / afvoer. Informatie over de inzameling/inzamelpunten

worden uitgegeven door de plaatselijke autoriteiten of de verkopers van deze producten. Gebruikte producten kunnen ook worden geretourneerd aan de verkoper als het aantal van de oude niet groter is dan het aantal van de nieuw gekochte.

Bovengenoemde beginselen zijn van toepassing op het grondgebied van de EU. In het geval van andere landen is de wettelijke bepalingen van het desbetreffende land. Wij raden u aan contact op te nemen met de dealer van ons product in in het betreffende gebied.

OPMERKINGEN

Het niet opvolgen van de aanbevelingen in deze handleiding kan leiden tot brand, brandwonden, elektrische schok, lichamelijk letsel en andere materiële en immateriële schade. Hoftronic is niet aansprakelijk voor schade die het gevolg is van het niet opvolgen van de aanbevelingen van deze handleiding.

Aanvullende informatie over de producten van het merk Hoftronic is beschikbaar op de website www.hoftronic.com. Hoftronic behoudt zich het recht voor om te allen tijde wijzigingen aan te brengen in de bedieningshandleiding.

de huidige versie kan worden gedownload op www.hoftronic.com.

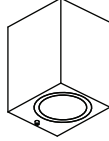
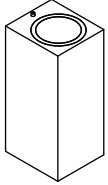
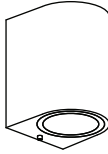
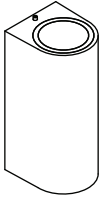

4

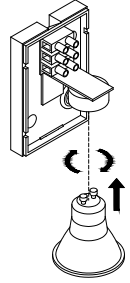
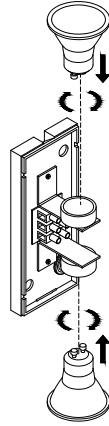

1

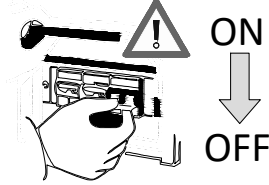

5

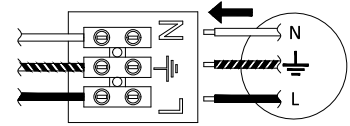

2

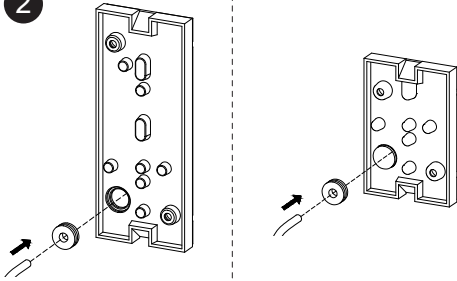

6

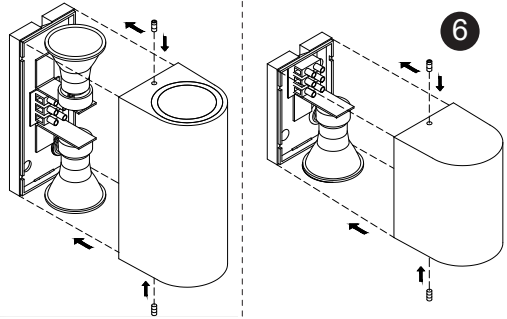

3

