

# POWXAGS3





NL	NEDERLANDS	VERTAALDE VERSIE VAN DE ORIGINELE HANDLEIDING
FR	FRANÇAIS	TRADUCTION DU MODE D'EMPLOI D'ORIGINE
EN	ENGLISH	ORIGINAL INSTRUCTION MANUAL
DE	DEUTSCH	ÜBERSETZUNG DER ORIGINALBETRIEBSANLEITUNG
ES	ESPAÑOL	TRADUCCIÓN DEL MANUAL DE INSTRUCCIONES ORIGINAL
IT	ITALIANO	TRADUZIONE DEL MANUALE DI ISTRUZIONI ORIGINALE
PT	PORTUGUÊS	TRADUÇÃO DO MANUAL DE INSTRUÇÕES ORIGINAL
NO	NORSK	OVERSETTELSE AV ORIGINAL BRUKERVEILEDNING
DA	DANSK	OVERSÆTTELSE AF DEN ORIGINALE BRUGSVEJLEDNING
SV	SVENSKA	ÖVERSÄTTNING AV DEN URSPRUNGLIGA BRUKSANVISNINGEN
FI	SUOMI	ALKUPERÄISEN OHJEKIRJAN KÄÄNNÖS
EL	Ελληνικά	Μετάφραση του πρωτότυπου εγχειριδίου οδηγιών
HR	HRVATSKI	PRIJEVOD ORIGINALNOG PRIRUČNIKA S UPUTAMA ZA RAD
SR	SRPSKI	PREVOD ORIGINALNOG UPUTSTVA ZA UPOTREBU
CS	ČESKY	PŘEKLAD ORIGINÁLNÍHO NÁVODU K POUŽITÍ
SK	SLOVENČINA	PREKLAD NÁVODU NA POUŽÍVANIE Z ORIGINÁLU
RO	ROMÂNĂ	TRADUCEREA MANUALULUI DE INSTRUCȚIUNI ORIGINALE
PL	POLSKI	TŁUMACZENIE ORYGINALNEJ INSTRUKCJI OBSŁUGI
HU	MAGYAR	AZ EREDETI KEZELÉSI UTASÍTÁS FORDÍTÁSA
RU	РУССКИЙ	ОРИГИНАЛЬНАЯ ИНСТРУКЦИЯ ПО ЭКСПЛУАТАЦИИ
BG	БЪЛГАРСКИ	ПРЕВОД НА ОРИГИНАЛНОТО РЪКОВОДСТВО

POWX0618



**FIG. A**



**Fig.1**



**Fig. 2**

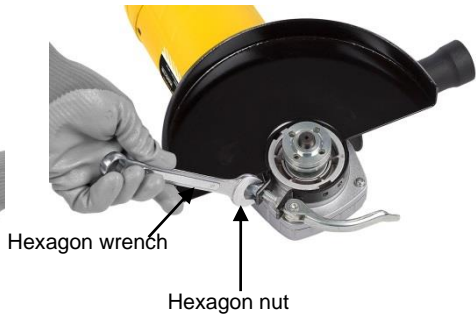

**Fig. 3**

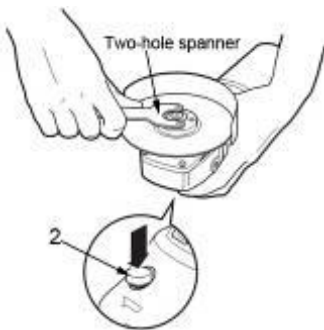

**Fig. 4**

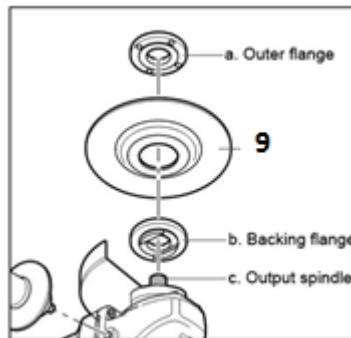

**Fig. 5**

**POWERPLUS®**  
HIGH QUALITY TOOLS

**POWX0618**



**Fig. 6**



**Fig.7**

<b>1</b>	<b>BEOOGD GEBRUIK</b> .....	<b>3</b>
<b>2</b>	<b>BESCHRIJVING (FIG. A)</b> .....	<b>3</b>
<b>3</b>	<b>INHOUD VAN DE VERPAKKING</b> .....	<b>3</b>
<b>4</b>	<b>TOELICHTING VAN DE SYMBOLEN</b> .....	<b>3</b>
<b>5</b>	<b>ALGEMENE VEILIGHEIDSVOORSCHRIFTEN</b> .....	<b>4</b>
5.1	<i>Werkplaats</i> .....	4
5.2	<i>Elektrische veiligheid</i> .....	4
5.3	<i>Veiligheid van personen</i> .....	4
5.4	<i>Zorgvuldige omgang met en gebruik van elektrisch gereedschap</i> .....	5
5.5	<i>Service</i> .....	5
<b>6</b>	<b>BIJZONDERE VEILIGHEIDSVOORSCHRIFTEN</b> .....	<b>5</b>
<b>7</b>	<b>GEBRUIK</b> .....	<b>6</b>
7.1	<i>Monteren van de hulphandgreep (Fig. 1)</i> .....	6
7.2	<i>Montage van de beschermkap (Fig. 2 &amp; 3)</i> .....	6
7.3	<i>Vervangen van de slijpschijf (Fig. 4 &amp; 5)</i> .....	7
7.4	<i>In- en uitschakelen (Fig. 6)</i> .....	7
7.4.1	<u><i>Inschakelen</i></u> .....	7
7.4.2	<u><i>Uitschakelen</i></u> .....	7
7.5	<i>Instellen van de stand van de hoofdhandgreep</i> .....	8
<b>8</b>	<b>WERKWIJZE</b> .....	<b>8</b>
8.1	<i>Slijpen</i> .....	8
<b>9</b>	<b>PLAATSING VAN DE FLENZEN BIJ GEBRUIK VAN SLIJPSCHIJVEN</b> .....	<b>8</b>
9.1	<i>Plaatsing van de flenzen bij gebruik van een gebogen of rechte slijpschijf:</i> .....	8
<b>10</b>	<b>REINIGING EN ONDERHOUD</b> .....	<b>8</b>
10.1	<i>Reiniging</i> .....	8
10.2	<i>Smeren</i> .....	9
<b>11</b>	<b>TECHNISCHE GEGEVENS</b> .....	<b>9</b>
<b>12</b>	<b>GELUID</b> .....	<b>9</b>
<b>13</b>	<b>SERVICEDIENST</b> .....	<b>9</b>

14	OPSLAG .....	9
15	GARANTIE .....	10
16	MILIEU .....	10
17	CONFORMITEITSVERKLARING .....	11

# HAAKSE SLIJPER 2500W – 230MM POWX0618

## 1 BEOOGD GEBRUIK

Deze machine is gemaakt voor het doorslijpen en afbramen van metaal en steen. Met behulp van de juiste accessoires kan de machine ook worden gebruikt voor borstelen en schuren. Niet geschikt voor professioneel gebruik.



**WAARSCHUWING!** Lees voor uw eigen veiligheid deze gebruiksaanwijzing goed door alvorens de machine te gebruiken. Geef dit elektrisch werktuig alleen samen met deze gebruiksaanwijzing door aan anderen.

## 2 BESCHRIJVING (FIG. A)

1. Vergrendelingshendel van de beschermkap
2. Knop spindelstol
3. Montagepunt voor de hulphandgreep (bovenaan)
4. Hoofdhandgreep
5. Aan/uit schakelaar met veiligheidsknop
6. Ontgrendelknop voor het regelen van de stand van de hoofdhandgreep
7. Hulphandgreep
8. Beschermkap
9. Slijpschijf (niet meegeleverd)
10. Netspanningsverklikkerlampje

## 3 INHOUD VAN DE VERPAKKING

- Verwijder alle verpakkingsmateriaal.
- Verwijder de overblijvende verpakking en de transportsteunen (indien aanwezig).
- Controleer of de inhoud van de verpakking compleet is.
- Controleer het toestel, het netsnoer, de stekker en alle toebehoren op transportschade.
- Berg het verpakkingsmateriaal op tot aan het einde van de garantieperiode. Na deze periode kunt u het via uw lokale afvalinzameling laten verwijderen.



**WAARSCHUWING!** Verpakkingsmateriaal is geen speelgoed! Kinderen mogen niet spelen met plastic zakken! Gevaar voor verstikking!

1 haakse slijper  
1 hulphandgreep

1 pensleutel  
1 gebruiksaanwijzing



Neem contact op met uw dealer wanneer er stukken ontbreken of beschadigd zijn.

## 4 TOELICHTING VAN DE SYMBOLEN

In deze handleiding en/of op deze machine worden de volgende symbolen gebruikt:

	Draag altijd gehoorbescherming.		Draag handschoenen
	Conform de essentiële eisen van de Europese richtlijn(en).		Klasse II - De machine is dubbel geïsoleerd een aarddraad is daarom niet nodig.





Gevaar voor lichamelijk letsel of materiële schade



Voor gebruik de handleiding lezen

## 5 ALGEMENE VEILIGHEIDSVORSCHRIFTEN

**WAARSCHUWING!** Neem alle voorschriften door. Het niet naleven van de voorschriften kan elektrische schokken, brand en/of ernstige verwondingen veroorzaken. Bewaar de veiligheidswaarschuwingen en de instructies als referentie voor later. Het hierna gebruikte begrip „elektrisch gereedschap" heeft betrekking op elektrisch gereedschap, gevoed door het elektriciteitsnet (met elektriciteitskabel) of op batterij (snoerloos).

### 5.1 Werkplaats

- Hou de werkplaats proper en opgeruimd. Wanorde en een slecht verlichte werkplaats kunnen tot ongevallen leiden.
- Gebruik het apparaat niet in een omgeving waarin zich brandbare vloeistoffen, gasen of stof bevinden. Elektrisch gereedschap brengt vonken voort die dergelijke stoffen of dampen kunnen laten ontbranden.
- Zorg dat er geen kinderen of andere personen in de buurt zijn als u het elektrisch apparaat gebruikt. Afleiding kan ervoor zorgen dat u de controle over het toestel verliest.

### 5.2 Elektrische veiligheid



**Controleer altijd of de netspanning overeenstemt met deze vermeld op het typeplaatje.**

- De stekker van het apparaat moet in het stopcontact passen. De stekker mag op geen enkele wijze worden gewijzigd. Gebruik geen adapterstekkers in combinatie met geaarde apparaten. Ongewijzigde stekkers en passende stopcontacten doen het risico op elektrische schokken afnemen.
- Vermijd lichamelijk contact met geaarde oppervlakken, zoals buizen, radiators, fornuizen en koelkasten. Er bestaat een groter risico op elektrische schokken wanneer uw lichaam geaard is.
- Hou het apparaat buiten bereik van regen of vocht. Het binnendringen van water in een elektrisch apparaat verhoogt het risico op elektrische schokken.
- Gebruik de kabel niet om het apparaat te dragen of op te hangen, of de stekker uit het stopcontact te trekken. Hou de kabel buiten bereik van hitte, olie, scherpe randen of bewegende onderdelen van het apparaat. Beschadigde of in de war geraakte kabels verhogen het risico op elektrische schokken.
- Wanneer u het gereedschap buitenshuis gebruikt, gebruik dan een verlengkabel die geschikt is voor gebruik buiten. Het gebruik van een verlengkabel die geschikt is voor gebruik buitenshuis vermindert het gevaar voor een elektrische schok.
- Wanneer het gebruik van het gereedschap in een vochtige omgeving niet te vermijden is, gebruik dan een aansluitpunt dat beveiligd is met een verliesstroomschakelaar. Het gebruik van een verliesstroomschakelaar vermindert het gevaar voor een elektrische schok.

### 5.3 Veiligheid van personen

- Wees aandachtig. Let op wat u doet en ga verstandig aan het werk met elektrisch gereedschap. Gebruik het apparaat niet als u moe bent of onder invloed bent van drugs, alcohol of medicijnen. Eén moment van onoplettendheid bij het gebruik van het apparaat kan tot ernstige verwondingen leiden.
- Draag uw persoonlijke veiligheidsuitrusting en steeds een veiligheidsbril. Door een persoonlijke veiligheidsuitrusting (stofmasker, niet glijdende veiligheidsschoenen, een

veiligheidshelm of een gehoorbescherming - afhankelijk van de aard en het gebruik van het elektrisch gereedschap) te dragen, doet u het risico op verwondingen afnemen.

- Voorkom een ongewilde inbedrijfstelling. Ga na of de schakelaar op "UIT(0)" staat voor u de stekker in het stopcontact steekt. Als u bij het dragen van het apparaat de vinger aan de schakelaar houdt of de stekker in het stopcontact steekt terwijl het ingeschakeld is, kan dat tot ongevallen leiden.
- Verwijder instelgereedschap of schroefsleutels voor u het apparaat inschakelt. Gereedschap dat of een sleutel die zich in een draaiend onderdeel van het apparaat bevindt, kan tot verwondingen leiden.
- Overschat uzelf niet. Neem een veilige houding aan en zorg dat u uw evenwicht niet verliest. Zo kunt u het apparaat in een onverwachte situatie beter onder controle houden.
- Draag gepaste kleding. Draag geen wijde kleren en geen sieraden. Hou uw haar, kleren en handschoenen buiten het bereik van bewegende delen. Losse kleren, sieraden en lange haren kunnen door bewegende delen worden gegrepen.
- Als er stofafzuig- en stofopvanginrichtingen kunnen worden gemonteerd, moet u ervoor zorgen dat die aangesloten zijn en juist worden gebruikt. Het gebruik van dergelijke inrichtingen doet de gevaren door stof afnemen.

#### **5.4 Zorgvuldige omgang met en gebruik van elektrisch gereedschap**

- Overbelast het apparaat niet. Gebruik voor uw werk het elektrische gereedschap dat daarvoor bestemd is. Elektrisch gereedschap zal beter presteren en veiliger werken wanneer het wordt gebruikt in situaties waarvoor het dient.
- Gebruik geen elektrisch apparaat waarvan de schakelaar defect is. Een elektrisch apparaat dat niet meer kan worden in- of uitgeschakeld, is gevaarlijk en moet worden hersteld.
- Trek de stekker uit het stopcontact voor u het apparaat instelt, accessoires vervangt of het apparaat opbergt. Deze voorzorgsmaatregel voorkomt dat het apparaat ongewild wordt gestart.
- Bewaar ongebruikt elektrisch gereedschap buiten het bereik van kinderen. Laat personen die niet vertrouwd zijn met het apparaat of die deze gebruiksaanwijzing niet hebben gelezen, het apparaat niet gebruiken. Elektrisch gereedschap is gevaarlijk als het door onvaren personen wordt gebruikt.
- Ga zorgvuldig om met het apparaat. Controleer op verkeerd uitgelijnde of vastgelopen bewegende onderdelen, breuk of andere defecten die de werking van het gereedschap zouden kunnen beïnvloeden. Elektrisch gereedschap dat defect is moet hersteld worden. Veel ongevallen worden veroorzaakt door slecht onderhouden elektrisch gereedschap.
- Hou zaaggereedschap scherp en zuiver. Zorgvuldig onderhouden zaaggereedschap met scherpe kanten raakt minder snel geklemd en is gemakkelijker te hanteren.
- Gebruik elektrisch gereedschap, accessoires, speciaal gereedschap en dergelijke meer in overeenstemming met deze gebruiksaanwijzing en zoals het voor het type van apparaat is voorgeschreven. Hou bovendien rekening met de werkomstandigheden en de uit te voeren werkzaamheden. Het gebruik van elektrisch gereedschap voor andere doeleinden dan de voorgeschreven, kan tot gevaarlijke situaties leiden.

#### **5.5 Service**

- Laat uw apparaat uitsluitend door gekwalificeerde vaklui en met originele reserveonderdelen herstellen. Zo bent u zeker dat de veiligheid van het apparaat behouden blijft.

## **6 BIJZONDERE VEILIGHEIDSVOORSCHRIFTEN**

- Controleer of het maximum toerental dat op de slijpschijf staat aangegeven, overeenkomt met het maximale toerental van de machine. Het toerental van de machine mag niet groter zijn dan de waarde op de slijpschijf.

- Let erop dat de afmetingen van de slijpschijf overeenkomen met de specificaties van de machine.
- Let erop dat de slijpschijf juist is gemonteerd en naar behoren is vastgezet. Gebruik geen verloopringen of adapters om een slijpschijf te laten passen.
- Behandel en bewaar slijpschijven volgens de voorschriften van de leverancier.
- Gebruik de machine niet voor het doorslijpen van werkstukken met een dikte die groter is dan de maximale slijpdiepte van de doorslijpschijf.
- Gebruik geen doorslijpschijven voor afbraamwerkzaamheden.
- Zorg ervoor dat bij het gebruik van slijpschijven die op de schroefdraad van de as worden bevestigd, de as een voldoende lange schroefdraad heeft. Zorg dat de as voldoende beschermd is en niet in contact komt met het slijppoppervlak.
- Inspecteer de slijpschijf vóór gebruik op eventuele beschadigingen. Gebruik geen slijpschijven die gebarsten, gescheurd of op een andere wijze beschadigd zijn.
- Laat vóór het gebruik de machine 30 seconden onbelast draaien. Schakel de machine onmiddellijk uit wanneer deze aanzienlijk begint te trillen of wanneer er een ander defect optreedt. Controleer de machine en de slijpschijf grondig vóór u de machine weer inschakelt.
- Zorg dat een eventuele vonkenregen geen gevaar voor mensen oplevert of wegspat in de richting van licht ontvlambare substanties.
- Zorg dat het werkstuk voldoende wordt ondersteund of ingeklemd. Hou uw handen weg van het te slijpen oppervlak.
- Draag altijd een veiligheidsbril en gehoorbescherming. Gebruik desgewenst of indien nodig andere bescherming zoals bijvoorbeeld een schort of een helm.
- Zie erop toe dat schijven en punten overeenkomstig de instructies van de fabrikant worden gemonteerd.
- Zorg ervoor dat het vloepapier wordt gebruikt als dit bij het gebonden schuurproduct wordt geleverd of wanneer dit nodig is.
- Werk nooit zonder afschermkap als deze bij een apparaat meegeleverd wordt.
- Bij slijpgereedschap voorzien van schroefdraad, dient de schroefdraad in de schijf voldoende lengte te hebben om de as in onder te kunnen brengen.
- Zorg ervoor dat bij het werken in een stoffige omgeving de ventilatieopeningen vrij gehouden worden. Trek eerst de stekker uit het stopcontact wanneer het stof verwijderd moet worden. Gebruik geen metalen voorwerpen en voorkom beschadiging van inwendige delen.
- Bij een slecht spanningsnet kunnen bij het starten van de apparatuur korte spanningsvallen optreden. Dit kan andere apparatuur beïnvloeden (bv. een lamp die gaat knipperen). Bij een impedantie van het net  $Z_{max} < 0,348 \text{ Ohm}$  kan men ervan uitgaan dat dergelijke verschijnselen zich niet zullen voordoen. (Indien nodig kunt u voor meer informatie contact opnemen met uw plaatselijke energieleverancier).

## 7 GEBRUIK

### 7.1 Monteren van de hulphandgreep (Fig. 1)



**Zorg ervoor dat de stekker niet in het stopcontact steekt wanneer u de hulphandgreep monteert over verwijderd.**

De hulphandgreep (7) kan op drie verschillende plaatsen aan de haakse slijper bevestigd worden: links, bovenaan en rechts.

### 7.2 Montage van de beschermkap (Fig. 2 & 3)

Hexagon wrench = zeskant sleutel

Hexagon nut = zeskantmoer

1. Maak de klem van de beschermkap (8) los door de vergrendelingshendel (1) van de beschermkap naar buiten te trekken.
  2. Draai de beschermkap zó dat het onbedekte deel van de slijpschijf zo ver mogelijk van de hoofdhandgreep (4) verwijderd is.
  3. Zet de beschermkap vast door de vergrendelingshendel naar binnen te duwen (de beschermkap mag nu niet meer beweegbaar zijn).
- NOTA: Wanneer de beschermkap niet meer door de vergrendelingshendel (1) kan worden vastgezet, gebruik dan een zeskantsleutel om de zeskantmoer aan te draaien

### 7.3 Vervangen van de slijpschijf (Fig. 4 & 5)



**Opgelet – een schijf die net nog gebruikt werd kan zeer heet zijn!**

Outer flange = buitenste flens  
Backing flange = steunflens  
Output spindle = aandrijf-as  
Two-hole spanner = pensleutel

- Haal de stekker uit het stopcontact.
- Duw de asvergrendelingsknop (2) in en hou hem ingedrukt om de as te blokkeren.
- Draai aan de as tot ze vastklikt.
- Verwijder de buitenste flens (a) en de steunflens (b) m.b.v. de meegeleverde pensleutel.
- Monteer de gewenste schijf (9) op de as en breng terug de buitenste flens en de steunflens aan. Laat de asvergrendelingsknop los.



**Let op! De asvergrendeling slechts bij stilstaande motor en slijpas indrukken!**

De asvergrendeling moet u bij het verwisselen van de schijf blijven indrukken. Bij slijpschijven tot ongeveer 3 mm dikte de flensmoer met de vlakke kant naar de slijpschijf vastschroeven.

### 7.4 In- en uitschakelen (Fig. 6)



**Controleer vóór u met de haakse slijper begint te werken of de spanning die op het typeplaatje wordt aangegeven overeenstemt met de gebruikte netspanning.**

**Controleer vóór u de AAN/UIT trekkerschakelaar indrukt of de slijpschijf goed gemonteerd werd en soepel kan draaien en of de buitenste flens stevig aangespannen is.**

#### 7.4.1 Inschakelen

1. Stop de stekker in een correct geplaatst stopcontact.
2. Duw de AAN/UIT-schakelaar met de veiligheidsknop (5), (zie de pijl (1) op Fig. 6) naar voor, duw hem stevig in en hou hem ingedrukt (zie de pijl (2)).

#### 7.4.2 Uitschakelen

- Het toestel schakelt uit wanneer u de schakelaar loslaat.
- Laat de slijper niet los totdat hij volledig tot stilstand is gekomen.

De schijf draait na het uitschakelen van het gereedschap nog even door.

### 7.5 Instellen van de stand van de hoofdhandgreep

De hoofdhandgreep (4) kan 90° naar links of rechts gedraaid worden.

1. Duw de ontgrendelknop (4) voor de stand van de hoofdhandgreep in en hou hem ingedrukt.
2. Draai de hoofdhandgreep naar de gewenste stand.
3. Laat de ontgrendelknop terug los om de hoofdhandgreep terug vast te zetten.

## 8 WERKWIJZE

### 8.1 Slijpen

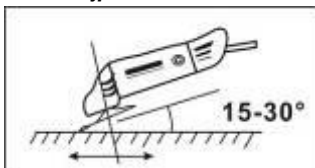

Hou de handgreep (4) en de hulphandgreep (7) stevig vast en schakel het toestel in. Vermijd dat u met uw handen de ventilatiesleuven blokkeert omdat dit tot oververhitting van de slijper zou kunnen leiden. Laat de schijf op volle snelheid komen. Breng de schijf op het werkstuk. Een maximaal effect wordt bereikt wanneer de slijper onder een hoek van 15 tot 30° wordt gehouden t.o.v. het werkstuk. Beweeg de slijper zachtjes

langsheen het werkstuk. Geef de slijper de tijd om zijn werk te doen. Het is zelden nodig om de schijf met grote kracht tegen het te bewerken oppervlak te duwen. Tijdens het werken kunnen er vonken in de motor ontstaan. Dit is normaal en wijst niet op een defect. Schakel de slijper na het gebruik uit.

## 9 PLAATSING VAN DE FLENZEN BIJ GEBRUIK VAN SLIJPSCHIJVEN

### 9.1 Plaatsing van de flenzen bij gebruik van een gebogen of rechte slijpschijf:

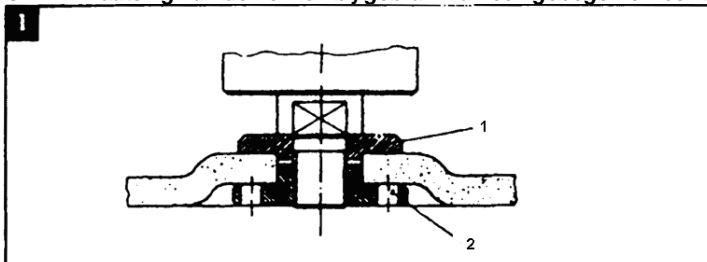

1. Spanflens
2. Flensmoer

## 10 REINIGING EN ONDERHOUD



**Opgelet! Trek de netstekker uit de contactdoos alvorens werkzaamheden aan het apparaat te verrichten.**

### 10.1 Reiniging

- Reinig de ventilatiesleuven van de machine om oververhitting van de motor te voorkomen.
- Reinig regelmatig de behuizing van de machine met een zachte doek, bij voorkeur na ieder gebruik.
- Houd de ventilatiesleuven vrij van stof en vuil.
- Als het vuil niet verwijderd kan worden, gebruik dan een zachte doek bevochtigd met zeepwater.



Gebruik nooit oplosmiddelen zoals benzine, alcohol, ammoniawater, etc.  
Deze oplosmiddelen kunnen de plastic onderdelen beschadigen.

### 10.2 Smeren

De machine heeft geen extra smering nodig.

## 11 TECHNISCHE GEGEVENS

Spanning / frequentie	220-240 V / 50 Hz
Opgenomen vermogen	2500 W
Toerental onbelast	6500 min-1
Schijfdiameter	Ø 230 mm
Asmaat	M 14

## 12 GELUID

Geluidsemissiewaarden gemeten volgens de van toepassing zijnde standaard. (K=3)

Lpa (Geluidsdrukniveau)	98 dB(A)
Lwa (Geluidsprestatieniveau)	109 dB(A)



**AANDACHT!** Draag gehoorbeschermers wanneer het geluidsdrukniveau 85 dB(A) overschrijdt.

aw (Trilling):	8,7 m/s <sup>2</sup>	K = 1,5 m/s <sup>2</sup>
----------------	----------------------	--------------------------

## 13 SERVICEDIENST

- Beschadigde schakelaars moeten in de werkplaats van onze klantendienst hersteld worden.
- Wanneer de voedingskabel (of de stekker) beschadigd is, moet hij worden vervangen door een specifieke voedingskabel, die bij onze klantendienst (serviceafdeling - zie laatste pagina) verkrijgbaar is. Het vervangen van de voedingskabel mag uitsluitend worden uitgevoerd door onze klantendienst (serviceafdeling - zie laatste pagina) of een gekwalificeerde persoon (een vakman op het vlak van elektriciteit).

## 14 OPSLAG

- Reinig zorgvuldig de gehele machine en het toebehoren.
- Berg de machine op buiten het bereik van kinderen, in een stabiele en veilige positie en op een droge plaats met een gematigde temperatuur. Vermijd te hoge en te lage temperaturen.
- Bescherm de machine tegen direct invallend licht. Bewaar ze, indien mogelijk, op een donkere plaats.
- Bewaar de machine niet in plastic of Nylon zakken om te vermijden dat er zich vocht ophoopt.

## 15 GARANTIE

- Dit product is gewaarborgd gedurende een periode van 36 maanden die begint vanaf de datum van aankoop door de eerste koper.
- Deze garantie dekt alle materiaal- of productiefouten met uitsluiting van: batterijen, laders, defecten aan onderdelen onderhevig aan normale slijtage zoals lagers, borstels, kabels, stekkers of accessoires zoals boren, boorbits, zaagbladen enz., beschadigingen of defecten die voortvloeien uit onjuist gebruik, ongelukken of modificaties, alsook de transportkosten.
- Vallen ook niet onder de garantiebepalingen: beschadigingen en/of defecten die voortvloeien uit onjuist gebruik.
- Wij wijzen tevens alle verantwoordelijkheid af voor elk lichamelijk letsel welke het gevolg is van onjuist gebruik van het toestel.
- Herstellingen mogen enkel gebeuren door een erkende klantenservice voor Powerplus gereedschappen.
- Meer informatie kan u steeds bekomen op het nummer 00 32 3 292 92 90.
- Eventuele transportkosten zijn steeds voor rekening van de klant, tenzij schriftelijk anders overeengekomen werd.
- Tevens kan geen aanspraak gemaakt worden op de garantie wanneer de schade aan het toestel het gevolg is van nalatig onderhoud of overbelasting.
- Zeker uitgesloten van de garantie is schade als gevolg van vochtinsijpeling, overmatige stofindringing, moedwillige beschadiging (met opzet of door grove onachtzaamheid), ondoelmatig gebruik (gebruik voor doeleinden waarvoor het toestel niet geschikt is), onoordeelkundig gebruik (o.a. niet respecteren van de instructies gegeven in de handleiding), ondeskundige montage, blikseminslag, verkeerde netspanning. Deze lijst is niet limitatief.
- De aanvaarding van claims onder garantie geeft in géén geval aanleiding tot verlenging van de garantieperiode noch tot het aanvangen van een nieuwe garantieperiode in geval van een vervanging van het toestel.
- Toestellen of onderdelen die onder waarborg vervangen werden, worden daardoor eigendom van Varo NV.
- We behouden ons het recht voor om elke garantieclaim te weigeren waarbij de aankoop niet kan worden geverifieerd of waarbij het duidelijk is dat het product niet correct werd onderhouden (propere ventilatiesleuven, regelmatig vervangen koelborstels, ...).
- Uw aankoopbon moet worden bewaard als bewijs van de aankoopdatum.
- Uw gereedschap moet als geheel naar uw dealer worden teruggebracht in een aanvaardbare staat van netheid, in zijn originele kunststof koffer (indien van toepassing op het product) en het moet vergezeld zijn van uw bewijs van aankoop.

## 16 MILIEU



Indien u, na zekere tijd, beslist uw machine te vervangen, werp deze dan niet weg bij uw huishoudelijk afval maar doe dit op een milieuvriendelijke wijze.

Het elektrische afval mag niet op dezelfde manier behandeld worden dan het gewone huishoudelijke afval. Breng het naar een recyclagecentrum op plaatsen waar zulke gepaste installaties bestaan. Raadpleeg de plaatselijke instanties of de verkoper voor adviezen over inzameling en verwerking.

**17 CONFORMITEITSVERKLARING**



**VARO – Vic. Van Rompuy N.V.** - Joseph Van Instraat 9 - BE2500 Lier - BELGIUM,  
verklaart enkel dat,

Product: Haakse slijper  
Handelsmerk: POWERplus  
Model: POWX0618

voldoet aan de essentiële eisen en aan de overige relevante bepalingen van de van toepassing zijnde Europese Richtlijnen/Verordeningen, gebaseerd op de toepassing van Europese geharmoniseerde normen. Elke niet-toegelaten modificatie van het apparaat maakt deze verklaring nietig.

Europese Richtlijnen/Verordeningen (inclusief, indien van toepassing, hun wijzigingen tot op de datum van ondertekening);

2011/65/EU  
2006/42/EC  
2014/30/EU

Europese geharmoniseerde normen (inclusief, indien van toepassing, hun wijzigingen tot op de datum van ondertekening);

EN60745-1 : 2009  
EN60745-2-3 : 2011  
EN IEC 55014-1 : 2021  
EN IEC 55014-2 : 2021  
EN IEC 61000-3-2 : 2019  
EN61000-3-3 : 2013

Beheerder van de technische documentatie: Philippe Vankerkhove, VARO – Vic. Van Rompuy N.V.

Ondergetekende handelt in opdracht van de bedrijfsleider,

Philippe Vankerkhove  
Regelgevings- en compliancemanager  
25/03/2024, Lier - Belgium



<b>1</b>	<b>UTILISATION PREVUE</b> .....	<b>3</b>
<b>2</b>	<b>DESCRIPTION (FIG. A)</b> .....	<b>3</b>
<b>3</b>	<b>Liste des pièces contenues dans l'emballage</b> .....	<b>3</b>
<b>4</b>	<b>PICTOGRAMMES</b> .....	<b>4</b>
<b>5</b>	<b>CONSIGNES DE SÉCURITÉ GÉNÉRALES</b> .....	<b>4</b>
5.1	<i>Lieu de travail</i> .....	4
5.2	<i>Sécurité électrique</i> .....	4
5.3	<i>Sécurité des personnes</i> .....	5
5.4	<i>Précautions de manipulation et d'utilisation d'outils électriques</i> .....	5
5.5	<i>Entretien</i> .....	6
<b>6</b>	<b>UTILISATION</b> .....	<b>7</b>
6.1	<i>Installation de la poignée supplémentaire (Fig. 1)</i> .....	7
6.2	<i>Montage du dispositif de protection (Fig. 2 &amp; 3)</i> .....	7
6.3	<i>Remplacement du disque de meulage (Fig. 4 &amp; 5)</i> .....	7
6.4	<i>Mise sous/hors tension (Fig. 6)</i> .....	8
6.4.1	<i>Mise sous tension</i> .....	8
6.4.2	<i>Mise hors tension</i> .....	8
6.5	<i>Réglage de la position de la poignée principale (Fig. 7)</i> .....	8
<b>7</b>	<b>CONSIGNES DE TRAVAIL</b> .....	<b>8</b>
7.1	<i>Meulage</i> .....	8
<b>8</b>	<b>DISPOSITION DES BRIDES EN CAS D'UTILISATION DE DISQUES DE MEULAGE</b> .....	<b>9</b>
8.1	<i>Disposition des brides en cas d'utilisation d'un disque à moyeu déporté ou droit</i> .....	9
<b>9</b>	<b>NETTOYAGE ET ENTRETIEN</b> .....	<b>9</b>
9.1	<i>Nettoyage</i> .....	9
9.2	<i>Lubrification</i> .....	9
<b>10</b>	<b>DONNEES TECHNIQUES</b> .....	<b>9</b>
<b>11</b>	<b>BRUIT</b> .....	<b>10</b>
<b>12</b>	<b>SERVICE APRÈS-VENTE</b> .....	<b>10</b>
<b>13</b>	<b>ENTREPOSAGE</b> .....	<b>10</b>

14	GARANTIE .....	10
15	ENVIRONNEMENT .....	11
16	DECLARATION DE CONFORMITE .....	12

# MEULEUSE D'ANGLE 2 500 W – 230 MM POWX0618

## 1 UTILISATION PREVUE

Cette machine est destinée au meulage et dégrossissage de métaux et pierres. Avec les accessoires adéquats, la machine peut également servir à polir et poncer. Ne convient pas à une utilisation professionnelle.



**MISE EN GARDE** Pour votre propre sécurité, lisez préalablement ce manuel d'utilisation avant d'utiliser la machine. Si vous cédez votre appareil, joignez-y toujours ce mode d'emploi.

## 2 DESCRIPTION (FIG. A)

1. Levier de blocage du dispositif de protection
2. Bouton de verrouillage de la broche
3. Point de fixation de la poignée supplémentaire (Au-dessus)
4. Poignée principale
5. Interrupteur marche-arrêt avec bouton de sécurité
6. Bouton de réglage de la position de la poignée principale
7. Poignée supplémentaire
8. Protecteur
9. Meule (non incluse)
10. DEL d'alimentation

## 3 LISTE DES PIECES CONTENUES DANS L'EMBALLAGE

- Retirez tous les matériaux d'emballage.
- Retirez les supports d'emballage et de transport restants (le cas échéant).
- Vérifiez qu'il ne manque rien dans le carton.
- Vérifiez que l'appareil, le cordon d'alimentation, la fiche d'alimentation électrique et tous les accessoires n'ont pas subi de dommages au cours du transport.
- Conservez les matériaux d'emballage le plus longtemps possible jusqu'à la fin de la période de garantie. Jetez-les ensuite conformément à votre système de mise au rebut des déchets.



**AVERTISSEMENT : Les matériaux d'emballage ne sont pas des jouets ! Les enfants ne doivent pas jouer avec des sacs en plastique ! Il existe un risque de suffocation!**

1 x meuleuse d'angle  
1 x poignée supplémentaire

1 x clé à deux trous  
1 x mode d'emploi



**En cas de pièces manquantes ou endommagées, contactez votre revendeur.**

**4 PICTOGRAMMES**

Les symboles suivants sont utilisés dans ce mode d'emploi et/ou sur la machine :

	Portez toujours des protections auditives.		Portez des gants de protection
	Conformément aux principales exigences de la/des directive(s) Européenne(s)		Machine de la classe II – Double isolation – vous n'avez pas besoin d'une prise avec mise à terre.
	Risque de lésion corporelle ou de dégâts matériels		Lire le manuel avant utilisation

**5 CONSIGNES DE SÉCURITÉ GÉNÉRALES**

Attention, tous les avertissements et consignes de sécurité doivent être lus ! Un non-respect des avertissements et des consignes peut entraîner des décharges électriques, des incendies et/ou des blessures graves. Conservez tous les avertissements et consignes de sécurité pour une consultation ultérieure. La notion d'"outil électrique" utilisée ci-après fait référence à un outil électrique connecté au réseau électrique (avec câble secteur) ou à un outil électrique alimenté par batterie (sans fil).

**5.1 Lieu de travail**

- Maintenez la propreté et un éclairage correct dans votre espace de travail. Désordre et manque de lumière peuvent donner lieu à des accidents.
- N'utilisez pas les outils électriques dans un environnement présentant un risque d'explosion, contenant par exemple des liquides, gaz ou poussières inflammables. Les outils électriques produisent des étincelles susceptibles de provoquer l'embranchement de la poussière ou des vapeurs.
- Maintenez les enfants et les tierces personnes à l'écart lorsque vous utilisez l'outil électrique. Vous risquez de perdre le contrôle de l'appareil en cas de distraction.

**5.2 Sécurité électrique**

**La tension d'alimentation doit correspondre à celle indiquée sur l'étiquette des caractéristiques.**

- La fiche de raccordement des outils électriques doit être adaptée à la prise. La fiche secteur ne peut en aucun cas être modifiée. N'utilisez pas d'adaptateur en même temps que des outils électriques mis à la terre. Des câbles secteur non modifiés et des prises adaptées réduisent le risque de décharge électrique.
- Evitez tout contact corporel avec des surfaces mises à la terre telles que robinets, chauffages, cuisinières électriques et réfrigérateurs. Le risque de décharge électrique augmente lorsque votre corps est mis à la terre.
- Tenez les outils électriques à l'écart de la pluie ou de l'humidité. La pénétration d'eau dans un appareil électrique augmente le risque de décharge.
- N'endommagez pas le cordon d'alimentation. Ne l'utilisez pas pour porter, tirer ou débrancher l'outil électrique de la prise. Tenez le câble secteur à l'écart de la chaleur, de l'huile, des bords coupants ou des pièces mobiles de l'appareil. Des câbles secteurs endommagés ou emmêlés augmentent le risque de décharge électrique.
- Lorsque vous utilisez un outil électrique à l'air libre, n'employez que des rallonges autorisées dans le cadre d'un usage extérieur. L'usage d'une rallonge convenant à un usage extérieur réduit le risque de décharge électrique.

- Si vous êtes obligé d'utiliser des outils électriques dans un local humide, utilisez une alimentation électrique protégée par un dispositif à courant résiduel (RCD). L'utilisation d'un RCD réduit le risque de décharge.

### **5.3 Sécurité des personnes**

- Soyez attentif. Faites attention à ce que vous faites et faites preuve de bon sens lorsque vous utilisez un outil électrique. N'utilisez pas un outil électrique lorsque vous êtes fatigué ou sous l'influence de la drogue, de l'alcool ou de médicaments. Un moment d'inattention durant l'utilisation d'outils électriques peut engendrer des blessures graves.
- Portez un équipement de protection individuel ainsi que des lunettes de protection en toutes circonstances. Le port d'un équipement de protection individuel tel que masque anti-poussière, chaussures de sécurité antidérapantes, casque de protection ou protections auditives, selon l'usage de l'outil électrique, réduit le risque des blessures.
- Évitez toute mise en marche impromptue. Assurez-vous que le commutateur se trouve en position éteinte avant de brancher la fiche secteur dans la prise. Un risque d'accident existe si votre doigt se trouve sur le commutateur de l'outil électrique lorsque vous portez celui-ci ou lorsque vous le raccordez au secteur en position allumée.
- Retirez les outils de réglage ou les clés de serrage avant de mettre l'outil électrique en circuit. Un outil ou une clé se trouvant dans une partie rotative de l'outil électrique est susceptible de provoquer des blessures.
- Ne tendez pas les bras trop loin. Veillez à conserver une position sûre et maintenez votre équilibre à tout moment. Cela vous permettra de mieux contrôler l'outil électrique dans les situations inattendues.
- Portez des vêtements appropriés. Ne portez pas de vêtements larges ni de bijoux. Maintenez les cheveux, vêtements et gants à l'écart de l'outil électrique. Les vêtements amples, les bijoux ou les cheveux longs peuvent être happés par les pièces mobiles.
- Si des dispositifs d'aspiration et de réception de la poussière sont montés, assurez-vous que ceux-ci sont raccordés et correctement employés. L'utilisation de ces dispositifs réduit les risques inhérents à la poussière.

### **5.4 Précautions de manipulation et d'utilisation d'outils électriques**

- Ne surchargez pas l'outil électrique. Utilisez l'outil électrique adapté à votre travail. Un outil électrique adapté vous permettra d'effectuer un travail plus efficace et plus sûr dans le champ d'application concerné.
- N'utilisez aucun outil électrique dont le commutateur est défectueux. Un outil électrique ne pouvant plus être allumé ou éteint est dangereux et doit être réparé.
- Retirez la fiche secteur de la prise avant de procéder à des réglages, de remplacer des accessoires ou de ranger l'outil électrique. Cette mesure de précaution empêche la mise en marche impromptue de l'outil électrique.
- Conservez les outils électriques inutilisés hors d'atteinte des enfants. Ne laissez pas des personnes ne connaissant pas l'appareil ou n'ayant pas pris connaissance de ces consignes utiliser l'appareil. Les outils électriques sont dangereux lorsqu'ils sont utilisés par des personnes inexpérimentées.
- Entretenez l'appareil avec soin. Contrôlez qu'aucune pièce mobile de l'appareil n'est décentrée ou grippée, qu'aucune pièce n'est cassée ou endommagée au point d'entraver le fonctionnement de l'appareil. Faites réparer les pièces endommagées avant d'utiliser l'appareil. De nombreux accidents sont dus à un entretien défaillant des outils électriques.
- Maintenez la propreté et l'affûtage des outils tranchants. Des outils tranchants entretenus avec soin, équipés de lames affûtées, se bloquent moins souvent et sont plus faciles à diriger.
- Utilisez l'outil électrique, les accessoires, les outils de coupe ou autres en respectant ces consignes et de la manière prescrite pour le type d'outil électrique concerné. Tenez compte des conditions d'emploi et du travail à accomplir. L'utilisation d'outils électriques à des fins autres que les applications prévues peut aboutir à des situations dangereuses.

### 5.5 *Entretien*

- Ne faites réparer votre outil électrique que par du personnel qualifié, au moyen de pièces de rechange d'origine uniquement, de manière à préserver la sécurité de l'appareil. Consignes de sécurité pour meuleuses d'angle.
- Vérifiez si la vitesse maximale mentionnée sur la meule correspond à la vitesse maximale de la machine. La vitesse de la machine ne doit pas dépasser la valeur indiquée sur la meule.
- Veillez à ce que les dimensions de la meule correspondent aux spécifications de la machine.
- Assurez-vous que la meule est correctement montée et convenablement fixée. N'utilisez jamais des bagues de réduction ou des adaptateurs pour ajuster la meule.
- Manipulez et conservez les meules conformément aux instructions du fournisseur.
- N'utilisez pas la machine pour tronçonner des pièces dont l'épaisseur est supérieure à la profondeur de tronçonnage maximale du disque de tronçonnage.
- N'utilisez pas de disques de tronçonnage pour des travaux d'ébarbage.
- En cas d'usage de meules fixées sur le filetage de l'arbre, veillez à ce que cet arbre ait d'un filet suffisant. Assurez-vous que l'arbre est suffisamment protégé et ne vient pas au contact de la surface à meuler.
- Avant de l'utiliser, examiner la meule quant à la présence d'éventuels endommagements. N'utilisez pas de meules fendues, fissurées ou autrement endommagées.
- Avant d'utiliser la machine, faites la tourner à vide pendant 30 secondes. Éteignez immédiatement la machine si elle se met à vibrer beaucoup ou si un autre défaut apparaît. Vérifiez soigneusement l'état de la machine et de la meule avant de rallumer la machine.
- Assurez-vous qu'une éventuelle gerbe d'étincelles ne présente aucun danger pour les personnes ni qu'elle saute en direction de matières hautement inflammables.
- Veillez à ce que la pièce à ouvrir est suffisamment soutenue ou bloquée. Tenez vos mains éloignées de la surface à meuler.
- Portez toujours des lunettes de sécurité et un système de protection auditive. Utilisez si vous le désirez, ou si c'est nécessaire, un autre moyen de protection comme un tablier ou un casque par exemple.
- Assurez-vous que les disques et les parties actives sont montés conformément aux instructions du fabricant.
- Veillez à utiliser les buvards livrés avec les parties abrasives, le cas échéant.
- Si une garde de protection est livrée avec l'appareil, utilisez-la systématiquement.
- Pour les outils à visser sur le disque, assurez-vous que la profondeur du pas de vis du disque et la longueur de la broche sont identiques.
- Lorsque l'appareil dégage de la poussière au cours de son utilisation, assurez-vous que les trous d'aération ne sont pas obturés. Pour les dépoussiérer, débranchez d'abord l'appareil du secteur, nettoyez-le à l'aide d'un objet non métallique en prenant garde de ne pas endommager les pièces situées à l'intérieur.
- Selon l'état de votre installation électrique, de brèves baisses de tension électrique peuvent se produire lors de la mise en marche de l'appareil. Elles peuvent se manifester sur d'autres appareils électriques (ex. : clignotement d'une ampoule). Ces baisses de tension seront évitées, si le  $Z_{max}$  du rapport installation électrique/impédance est inférieur à 0,348 ohm.
- (pour de plus amples informations, veuillez vous adresser à votre agence EDF locale).

## 6 UTILISATION

### 6.1 Installation de la poignée supplémentaire (Fig. 1)



Vérifiez que la fiche n'est pas insérée dans la prise lors de l'installation ou du retrait de la poignée supplémentaire.

La poignée supplémentaire (7) peut être fixée à la meuleuse d'angle selon trois positions : à gauche, au-dessus et à droite.

### 6.2 Montage du dispositif de protection (Fig. 2 & 3)

Hexagon wrench = Clé hexagonale

Hexagon nut = Écrou hexagonal

1. Desserrez l'attache du dispositif de protection (8) en tirant le levier de blocage du dispositif de protection (1) vers l'extérieur.
2. Tournez le dispositif de protection de sorte que la partie découverte du disque soit le plus loin possible de la main tenant la poignée principale (4).
3. Fixez le dispositif de protection en poussant le levier de blocage vers l'intérieur (le dispositif de protection ne doit plus pouvoir bouger).

**REMARQUE** : Si le dispositif de protection ne peut pas être fixé solidement par le levier de blocage (1), utilisez une clé hexagonale pour serrer l'écrou hexagonal.

### 6.3 Remplacement du disque de meulage (Fig. 4 & 5)



**Attention – un disque qui vient d'être utilisé peut être très chaud !**

Outer flange = Bride extérieure

Backing flange = Bride tournante sur collet battu

Output spindle = Broche de sortie

- Tirez la fiche d'alimentation de la prise secteur.
- Appuyez sur le bouton de verrouillage de la broche et maintenez-le enfoncé (2) pour fixer la broche.
- Tournez l'arbre jusqu'à son blocage.
- Retirez la bride extérieure (a) et la bride tournante sur collet battu (b) à l'aide de la clé à deux trous fournie.
- Installez le disque souhaité (9) sur la broche et remettez en place la bride extérieure et la bride tournante sur collet battu. Relâchez le bouton de verrouillage de la broche.



**Attention: Poussez le dispositif d'arrêt de broche seulement si le moteur et la broche sont arrêtés!**

Veillez à ce que le dispositif d'arrêt de broche soit poussé pendant le remplacement du disque !

Si vous utilisez des disques de meulage d'une épaisseur maximale de 3 mm, vissez l'écrou à bride de sorte que le côté plan soit dirigé vers le disque de meulage.

## 6.4 Mise sous/hors tension (Fig. 6)



Avant d'utiliser la meuleuse d'angle, vérifiez que la tension indiquée sur la plaque signalétique de la machine est identique à la tension secteur utilisée.

Avant d'enfoncer la gâchette de l'interrupteur marche/arrêt, vérifiez que le disque de meulage est bien installé et fonctionne sans à-coups, et vérifiez que la bride extérieure est bien serrée.

### 6.4.1 Mise sous tension

1. Insérez la fiche dans une prise secteur bien installée.
2. Poussez l'interrupteur marche-arrêt avec bouton de sécurité (5) vers l'avant (voir la flèche (1) à la fig. 6) et, simultanément, enfoncez-le fermement vers l'intérieur et maintenez-le enfoncé (voir la flèche (2)).

### 6.4.2 Mise hors tension

- L'outil se met hors tension lorsque vous relâchez l'interrupteur.
- Ne vous éloignez pas de la meuleuse tant qu'elle ne s'est pas arrêtée.



**Le disque continue à tourner une fois que l'outil est hors tension.**

## 6.5 Réglage de la position de la poignée principale (Fig. 7)

La poignée principale (4) peut être pivotée de 90° vers la droite ou la gauche.

1. Enfoncez le bouton de réglage de la position de la poignée principale (4) et maintenez-le enfoncé.
2. Pivotez la poignée principale dans la direction souhaitée.
3. Relâchez le bouton de réglage de la position afin de fixer la poignée principale.

## 7 CONSIGNES DE TRAVAIL

### 7.1 Meulage

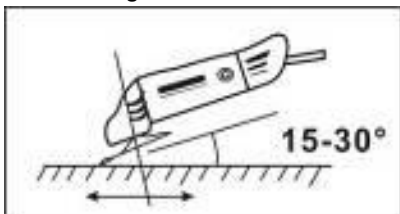

Tenez fermement la poignée (4) et la poignée supplémentaire (7) et mettez l'outil sous tension. Évitez de bloquer les orifices de ventilation avec votre main, ceci pourrait entraîner une surchauffe. Laissez le disque atteindre sa pleine vitesse. Appliquez la meuleuse sur l'élément à meuler. Un effet maximal est obtenu lorsque la meuleuse est maintenue selon un angle de 15-30° par rapport à l'élément à meuler. Déplacez

doucement la meuleuse le long de l'élément. Laissez à la meuleuse le temps nécessaire pour son travail. Il est rarement nécessaire d'appuyer fortement le disque contre la surface à travailler. Des étincelles peuvent apparaître dans le compartiment moteur en cours d'utilisation. Ceci est normal et ne signifie pas que la meuleuse est défectueuse. Mettez la meuleuse hors tension après utilisation.



## 8 DISPOSITION DES BRIDES EN CAS D'UTILISATION DE DISQUES DE MEULAGE

### 8.1 Disposition des brides en cas d'utilisation d'un disque à moyeu déporté ou droit

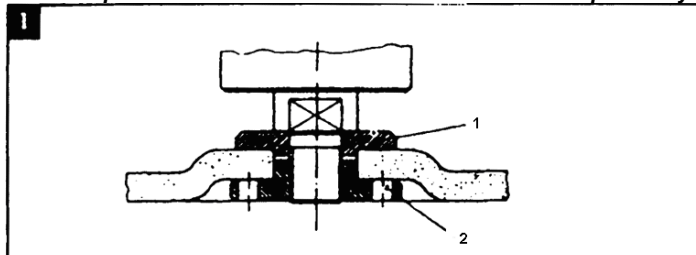

1. Bride de serrage
2. Ecrou à bride

## 9 NETTOYAGE ET ENTRETIEN



**Attention !** Avant toute intervention sur l'appareil, débranchez la fiche du secteur.

### 9.1 Nettoyage

- Maintenez les fentes de ventilation propres afin d'éviter la surchauffe du moteur.
- Nettoyez régulièrement le bâti de la machine avec un chiffon doux, de préférence après chaque utilisation.
- Maintenez les fentes de ventilation exemptes de poussière et de saleté.
- Si la saleté est tenace, utilisez un chiffon doux mouillé avec de l'eau savonneuse.



**N'utilisez jamais de solvants comme l'essence, l'alcool, l'ammoniaque, etc. Ces solvants peuvent endommager les pièces en plastique.**

### 9.2 Lubrification

- Il est inutile de lubrifier la machine.

## 10 DONNEES TECHNIQUES

Alimentation	220-240 V / 50 Hz
Puissance absorbée:	2500 W
Vitesse au ralenti:	6500 min-1
Diamètre maxi de meule:	Ø 230 mm
Filetage de la broche motrice:	M 14

## 11 BRUIT

Valeurs des émissions acoustiques mesurées selon la norme applicable. (K=3)

Pression acoustique LpA	98 dB(A)
Puissance acoustique LwA	109 dB(A)



**ATTENTION ! Lorsque la pression acoustique dépasse la valeur de 85 dB(A), il est nécessaire de porter des dispositifs individuels de protection de l'ouïe.**

aw (Vibrations):	8,7 m/s <sup>2</sup>	K = 1,5 m/s <sup>2</sup>
------------------	----------------------	--------------------------

## 12 SERVICE APRÈS-VENTE

- Un commutateur endommagé doit être remplacé dans nos ateliers du service après-vente.
- Lorsque le câble de raccordement (ou la fiche secteur) est endommagé, il doit être remplacé par un câble de raccordement particulier disponible auprès de notre service après-vente. Le remplacement du câble de raccordement doit être obligatoirement effectué par notre service après-vente (cf. dernière page) ou par un spécialiste (électricien qualifié).

## 13 ENTREPOSAGE

- Nettoyez soigneusement toute la machine et ses accessoires.
- Entrez-la hors de la portée des enfants, dans une position stable et sûre, dans un lieu sec et tempéré, évitez les températures trop hautes ou trop basses.
- Protégez-la du rayonnement direct du soleil. Tenez-la, si possible, dans le noir.
- Ne l'enfermez pas dans des sacs en plastique car de l'humidité pourrait s'y former.

## 14 GARANTIE

- Ce produit est garanti pour une période de 36 mois effective à compter de la date d'achat par le premier utilisateur.
- Cette garantie couvre toutes les défaillances matérielles ou les défauts de fabrication, elle n'inclut pas : les batteries, les chargeurs, les défauts dus à l'usure normale des pièces, telles que les roulements, brosses, câbles, fiches ou les accessoires tels que les foreuses, forets, lames de scie, etc. ; les dommages ou les défauts résultant d'une utilisation incorrecte, d'accidents ou de modifications ; ni ne couvre les frais de transport.
- Les dommages et/ou les défauts résultant d'une utilisation incorrecte n'entrent pas non plus dans les clauses de garantie.
- Nous rejetons toute responsabilité pour toute blessure corporelle résultant d'une utilisation inappropriée de l'outil.
- Les réparations ne peuvent être réalisées que par un service après-vente agréé pour les outils Powerplus.
- Vous pouvez obtenir davantage d'informations au numéro 00 32 3 292 92 90.
- Tous les frais de transport doivent toujours être supportés par le client, sauf indication contraire écrite.
- De plus, aucune réclamation ne peut être émise dans le cadre de la garantie si l'endommagement de l'appareil résulte d'une négligence d'entretien ou d'une surcharge.
- Tout dommage résultant d'une pénétration de fluide, d'une pénétration d'une grande quantité de poussière, d'un endommagement volontaire (délibérément ou par grave négligence), d'une utilisation inappropriée (utilisations pour lesquelles l'appareil n'est pas adapté), d'une utilisation incorrecte (par exemple, non respect des consignes indiquées

dans le manuel), d'un montage incorrect, de la foudre, d'une tension incorrecte, n'entre pas dans la garantie. Cette liste n'est pas restrictive.

- L'acceptation des réclamations sous garantie ne peut en aucun cas entraîner la prolongation de la période de garantie ni le début d'une nouvelle période de garantie en cas de remplacement de l'appareil.
- Les appareils ou pièces remplacé(e)s sous garantie sont par conséquent la propriété de Varo NV.
- Nous nous réservons le droit de rejeter toute réclamation dans les cas où l'achat ne peut être vérifié ni lorsqu'il est évident que le produit n'a pas été correctement entretenu. (nettoyage des orifices de ventilation, entretien régulier des balais de charbon, etc.)
- Votre reçu d'achat doit être conservé comme preuve de la date d'achat.
- Votre outil non démonté doit être renvoyé à votre revendeur dans un état de propreté acceptable, (dans son coffret moulé par soufflage d'origine le cas échéant), accompagné de votre preuve d'achat.

## 15 ENVIRONNEMENT



Si, après un certain temps, vous décidez de remplacer votre machine, ne vous en débarrassez pas avec les ordures ménagères mais destinez-la à un traitement respectueux de l'environnement.

Les déchets électriques ne peuvent être traités de la même manière que les ordures ménagères ordinaires. Procédez à leur recyclage, là où il existe des installations adéquates. Renseignez-vous à propos des procédés de collecte et de traitement auprès des autorités locales compétentes ou de votre revendeur.

**16 DECLARATION DE CONFORMITE**



**VARO – Vic. Van Rompuy N.V.** - Joseph Van Instraat 9 - BE2500 Lier - BELGIQUE, déclare seulement que :

Appareil : Meuleuse d'angle  
Marque : POWERplus  
Modèle : POWX0618

est en conformité avec les exigences essentielles et les autres dispositions pertinentes des Directives/Réglementations européennes applicables, basées sur l'application des normes européennes harmonisées. Toute modification non autorisée de l'appareil annule cette déclaration.

Directives/Réglementations européennes (y compris, le cas échéant, leurs amendements à la date de la signature) ;

2011/65/EU  
2006/42/EC  
2014/30/EU

Normes européennes harmonisées (y compris, le cas échéant, leurs amendements à la date de la signature) ;

EN60745-1 : 2009  
EN60745-2-3 : 2011  
EN IEC 55014-1 : 2021  
EN IEC 55014-2 : 2021  
EN IEC 61000-3-2 : 2019  
EN61000-3-3 : 2013

Détenteur de la Documentation technique : Philippe Vankerkhove, VARO – Vic. Van Rompuy N.V.

Le soussigné agit au nom du PDG de l'entreprise,

Philippe Vankerkhove  
Réglementation – Directeur de la conformité  
25/03/2024, Lier - Belgium

<b>1</b>	<b>INTENDED USE</b> .....	<b>3</b>
<b>2</b>	<b>DESCRIPTION (FIG. A)</b> .....	<b>3</b>
<b>3</b>	<b>PACKAGE CONTENT LIST</b> .....	<b>3</b>
<b>4</b>	<b>SYMBOLS</b> .....	<b>3</b>
<b>5</b>	<b>GENERAL POWER TOOL SAFETY WARNINGS</b> .....	<b>4</b>
5.1	<i>Working area</i> .....	4
5.2	<i>Electrical safety</i> .....	4
5.3	<i>Personal safety</i> .....	4
5.4	<i>Power tool use and care</i> .....	5
5.5	<i>Service</i> .....	5
<b>6</b>	<b>SPECIFIC SAFETY INSTRUCTIONS FOR ANGLE GRINDERS</b> ...	<b>5</b>
<b>7</b>	<b>OPERATION</b> .....	<b>6</b>
7.1	<i>Fitting the auxiliary handle (Fig. 1)</i> .....	6
7.2	<i>Assembly the protective guard (Fig. 2 &amp; 3)</i> .....	6
7.3	<i>Replacing the grinding disc (Fig. 4 &amp; 5)</i> .....	6
7.4	<i>Switching on / off (Fig. 6)</i> .....	7
7.4.1	<i>Switching on</i> .....	7
7.4.2	<i>Switching off</i> .....	7
7.5	<i>Adjusting the main handle position (Fig. 7)</i> .....	7
<b>8</b>	<b>OPERATION MODES</b> .....	<b>7</b>
8.1	<i>Grinding</i> .....	7
<b>9</b>	<b>FLANGE ARRANGEMENTS WHEN USING GRINDING WHEELS</b>	<b>8</b>
9.1	<i>Flange arrangements when using a depressed centre or straight grinding wheel</i> .....	8
<b>10</b>	<b>CLEANING AND MAINTENANCE</b> .....	<b>8</b>
10.1	<i>Cleaning</i> .....	8
10.2	<i>Lubrication</i> .....	8
<b>11</b>	<b>TECHNICAL DATA</b> .....	<b>8</b>
<b>12</b>	<b>NOISE</b> .....	<b>9</b>
<b>13</b>	<b>SERVICE DEPARTMENT</b> .....	<b>9</b>

14	STORAGE .....	9
15	WARRANTY .....	9
16	ENVIRONMENT .....	10
17	DECLARATION OF CONFORMITY .....	10

# ANGLE GRINDER 2500W—230MM POWX0618

## 1 INTENDED USE

This machine is developed for grinding and roughing of metal and stone. With help of the correct accessories the machine can also be used for brushing and sanding. Not suitable for professional use.



**WARNING! For your own safety, read this manual and the general safety instructions carefully before using the appliance. Your power tool should only be given to other users together with these instructions.**

## 2 DESCRIPTION (FIG. A)

- |  |  |
|--|--|
| 1. Lock lever for protection guard               | 6. Position regulator button for main handle |
| 2. Spindle lock button                           | 7. Auxiliary handle                          |
| 3. Attachment point for auxiliary handle (Above) | 8. Guard                                     |
| 4. Main handle                                   | 9. Grinding disc (not included)              |
| 5. On/Off switch with safety button              | 10. Power-on led                             |

## 3 PACKAGE CONTENT LIST

- Remove all packaging materials.
- Remove remaining packaging and packing inserts (if included).
- Check that the package contents are complete.
- Check the appliance, the power cord, the power plug and all accessories for transportation damage.
- Keep the packaging materials as far as possible until the end of the warranty period. Then take it to your local waste disposal system.



**WARNING! Packaging materials are not toys! Children must not play with plastic bags! There is a danger of suffocation!**

1 x angle grinder  
1 x auxiliary handle

1 x pin spanner  
1 x instruction manual



**If any parts are missing or damaged, please contact your dealer.**

## 4 SYMBOLS

In this manual and/or on the machine the following symbols are used:

	Always wear hearing protection.		Wear gloves
	In accordance with essential requirements of the European directive(s)		Class II - The machine is double insulated; Earthing wire is therefore not necessary.
	Denotes risk of personal injury or damage to the tool.		Read manual before use

## 5 GENERAL POWER TOOL SAFETY WARNINGS

Read all safety warnings and instructions. Failure to heed warnings and follow instructions may result in electric shock, fire and/or serious injury. Keep safety warnings and instructions for future reference. The term "power tool" in the safety warnings refers to your mains-operated (corded) power tool or battery-operated (cordless) power tool.

### 5.1 Working area

- Keep working area clean and well lit. Untidy and dark areas can lead to accidents.
- Do not operate power tools in potentially explosive surroundings, for example, in the presence of inflammable liquids, gases or dust. Power tools create sparks which may ignite the dust or fumes.
- Keep children and bystanders at a distance when operating a power tool. Distractions can cause you to lose control of it.

### 5.2 Electrical safety



**Always check that the power supply corresponds to the voltage on the rating plate.**

- Power tool plugs must match the outlet. Never modify the plug in any way. Do not use adapter plugs with earthed power tools. Unmodified plugs and matching outlets will reduce the risk of a lethal electric shock.
- Avoid body contact with earthed surfaces such as pipes, radiators, kitchen ranges and refrigerators. There is an increased risk of a lethal electric shock if your body is earthed.
- Do not expose power tools to rain or wet conditions. If water gets inside a power tool, it will increase the risk of a lethal electric shock.
- Do not damage the cord. Never use the cord for carrying, pulling or unplugging the power tool. Keep the cord away from heat, oil, sharp edges or moving parts. Damaged or entangled cords increase the risk of a lethal electric shock.
- When operating a power tool outdoors, use an extension cable suitable for outdoor use. Using a cord suitable for outdoor use reduces the risk of a lethal electric shock.
- If operating a power tool in a damp location is unavoidable, use a power supply protected by a residual current device (RCD). Using an RCD reduces the risk of a lethal electric shock.

### 5.3 Personal safety

- Stay alert, watch what you are doing and use common sense when operating a power tool. Do not use a power tool when you are tired or under the influence of drugs, alcohol or medication. A moment of inattention when operating a power tool may result in serious personal injury.
- Use safety equipment. Always wear eye protection. Using safety equipment such as a dust mask, non-skid safety shoes, a hard hat, or hearing protection whenever it is needed will reduce the risk of personal injury.
- Avoid accidental starts. Ensure the switch is in the off position before inserting the plug. Carrying power tools with your finger on the switch or plugging in power tools when the switch is in the on position makes accidents more likely.
- Remove any adjusting keys or spanners before turning on the power tool. A spanner or key left attached to a rotating part of the power tool may result in personal injury.
- Do not reach out too far. Keep your feet firmly on the ground at all times. This will enable you retain control over the power tool in unexpected situations.
- Dress properly. Do not wear loose clothing or jewellery. Keep your hair, clothing and gloves away from the power tool. Loose clothes, jewellery or long hair can become entangled in the moving parts.



- If there are devices for connecting dust extraction and collection facilities, please ensure that they are attached and used correctly. Using such devices can reduce dust-related hazards.

#### **5.4 Power tool use and care**

- Do not expect the power tool to do more than it can. Use the correct power tool for what you want to do. A power tool will achieve better results and be safer if used in the context for which it was designed.
- Do not use the power tool if the switch cannot turn it on and off. A power tool with a broken switch is dangerous and must be repaired.
- Disconnect the plug from the power source before making adjustments, changing accessories, or storing power tools. Such preventive safety measures reduce the risk of starting the power tool accidentally.
- Store power tools, when not in use, out of the reach of children and do not allow people who are not familiar with the power tool or these instructions to operate it. Power tools are potentially dangerous in the hands of untrained users.
- Maintenance. Check for misalignment or jammed moving parts, breakages or any other feature that might affect the operation of the power tool. If it is damaged, the power tool must be repaired. Many accidents are caused by using poorly maintained power tools.
- Keep cutting tools sharp and clean. Properly maintained cutting tools with sharp cutting edges are less likely to jam and are easier to control.
- Use the power tool, accessories and cutting tools, etc., in accordance with these instructions and in the manner intended for the particular type of power tool, taking into account the working conditions and the work which needs to be done. Using a power tool in ways for which it was not intended can lead to potentially hazardous situations.

#### **5.5 Service**

- Your power tool should be serviced by a qualified specialist using only standard spare parts. This will ensure that it meets the required safety standards.

## **6 SPECIFIC SAFETY INSTRUCTIONS FOR ANGLE GRINDERS**

- Check that the maximum speed indicated on the grinding disc corresponds to the maximum speed of the machine. The speed of the machine must not exceed the value on the grinding disc.
- Make sure that the dimensions of the grinding disc correspond to the specifications of the machine.
- Make sure that the grinding disc has been mounted and fastened properly. Do not use reducing rings or adapters to make the grinding disc fit properly.
- Treat and store grinding discs in conformance with the supplier's instructions.
- Do not use the machine for grinding workpieces with a maximum thickness exceeding the maximum grinding depth of the grinding disc.
- Do not use grinding discs for deburring.
- When grinding discs have to be mounted on the thread of the spindle, make sure that the spindle has sufficient thread. Make sure that the spindle is sufficiently protected and does not touch the grinding surface.
- Before use, inspect the grinding disc for any damage. Do not use grinding discs which are cracked, ripped or otherwise damaged.
- Before use, let the machine run idle for 30 seconds.
- Immediately switch off the machine in case of abnormal vibrations or occurrence of another defect. Carefully inspect the machine and grinding disc before switching the machine on again.
- Make sure that sparks do not put people into danger or that they contact highly flammable substances.

- Make sure that the workpiece is sufficiently supported or clamped. Keep your hands away from the surface to be cut.
- Always wear safety goggles and hearing protection. If desired or required also use another kind of protection like for example an apron or helmet.
- Ensure that mounted wheels and points are fitted in accordance with the manufacturer's instructions.
- Ensure that blotters are used when they are provided with the bonded abrasive product and when they are required.
- If a guard is supplied with the tool never use the tool without such a guard.
- For tools intended to be fitted with threaded hole wheel, ensure that the thread in the wheel is long enough to accept the spindle length.
- Ensure that ventilation openings are kept clear when working in dusty conditions. If it should become necessary to clear dust, first disconnect the tool from the mains supply (use non metallic objects) and avoid damaging internal parts.
- Though poor conditions of the electrical mains, shortly voltage drops can appear when starting the equipment. This can influence other equipment (eq. blinking of a lamp). If the mains-impedance  $Z_{max} < 0.348 \text{ Ohm}$ , such disturbances are not expected. (In case of need, you may contact your local supply authority for further information.

## 7 OPERATION

### 7.1 Fitting the auxiliary handle (Fig. 1)



**Ensure that the plug is not in the socket when fitting or removing the auxiliary handle.**

The auxiliary handle (7) can be attached to the angle grinder in three different positions: left, on top and right.

### 7.2 Assembly the protective guard (Fig. 2 & 3)

1. Loosen the clip of the protective guard (8) by pulling lock lever of protective guard (1) outward.
2. Turn the protective guard so that uncovered part of the disc is as far apart as possible from the hand on main handle (4).
3. Fix the protection guard by pushing the lock lever inwards (the protective guard should no longer be able to move).

**NOTE:** If the protective guard can not be fixed firmly by the lock lever (1), use a hexagon wrench to tighten the hexagon nut. (See attached figure 3)

### 7.3 Replacing the grinding disc (Fig. 4 & 5)



**Beware – a disc which has been used may be very hot!**

- Pull out the power plug from the mains socket.
- Depress and hold down the spindle lock button (2) to secure the spindle.
- Turn the shaft until it locks.
- Remove the outer flange (a) and backing flange (b) by using the two-hole spanner provided.
- Fit the desired disc (9) on the spindle and replace the outer flange and backing flange. Release the spindle lock.



**Important! Only ever press the spindle lock when the motor and grinding spindle are at a standstill!**

You must keep the spindle lock pressed while you change the wheel !

For grinding wheels up to approx. 3 mm thick, screw on the flange nut with the flat side facing the grinding wheel.

#### 7.4 Switching on / off (Fig. 6)



**Before working with the angle grinder, check that the voltage shown on the machine's model plate is the same as the mains voltage being used.**

**Before engage the ON/OFF switch trigger, check that the grinding disc is properly fitted and run smoothly, the outer flange is well tightened.**

##### 7.4.1 Switching on

1. Insert the plug into a correctly installed mains socket.
2. Push forward the ON / OFF switch with safety button (5) (See the arrow (1) on Fig. 6), and at the same time depress it firmly inwards and keep it pressed (See the arrow (2)).

##### 7.4.2 Switching off

- When you release the switch, the tool turns off.
- Do not let go of grinder until it has stopped running.



**The wheel continues to rotate after the tool is switched off.**

#### 7.5 Adjusting the main handle position (Fig. 7)

The main handle (4) element can be pivoted by 90° to the right or left.

1. Depress position regulator button for main handle (4) and hold it in position.
2. Pivot the main handle in the desired direction.
3. Release position regulator button again in order to fix the main handle.

## 8 OPERATON MODES

### 8.1 Grinding

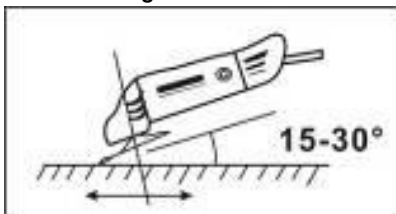

Hold the handle (4) and auxiliary handle (7) firmly and switch on. Avoid blocking the ventilation slots with your hand, as this may cause the grinder to overheat. Let the disc reach full speed. Apply the grinder to the item. Maximum effect is achieved when the grinder is held at an angle of 15-30° in relation to the item. Move the grinder gently along the item. Give the grinder time to work. It is rarely necessary to

press the disc hard against the surface to be worked. Sparks can occur in the motor compartment during use. This is normal and does not mean the grinder is defective. Switch off the grinder after use.

## 9 FLANGE ARRANGEMENTS WHEN USING GRINDING WHEELS

### 9.1 Flange arrangements when using a depressed centre or straight grinding wheel

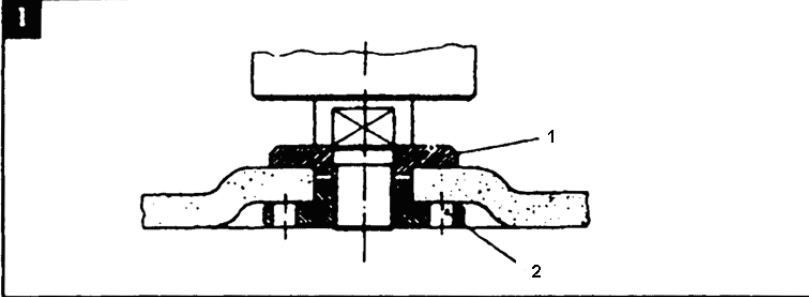

1 Clamping flange

2 Flange nut

## 10 CLEANING AND MAINTENANCE



**Attention!** Before performing any work on the equipment, pull the power plug.

### 10.1 Cleaning

- Keep the ventilation slots of the machine clean to prevent overheating of the engine.
- Regularly clean the machine housing with a soft cloth, preferably after each use.
- Keep the ventilation slots free from dust and dirt.
- If the dirt does not come off use a soft cloth moistened with soapy water.



**Never use solvents such as petrol, alcohol, ammonia water, etc. These solvents may damage the plastic parts.**

### 10.2 Lubrication

The machine does not require any specific lubrication.

## 11 TECHNICAL DATA

Voltage / frequency	220-240 V / 50 Hz
Power input	2500 W
No load speed	6500 min-1
Max. disc diameter:	Ø 230 mm
Drive spindle thread:	M 14

## 12 NOISE

Noise emission values measured according to relevant standard. (K=3)

LpA (Sound pressure level) :	98 dB(A)
LwA (Sound power level) :	109 dB(A)



**ATTENTION! Wear hearing protection when sound pressure is over 85 dB(A).**

aw (Vibration) :	8,7 m/s <sup>2</sup>
------------------	----------------------

## 13 SERVICE DEPARTMENT

- Damaged switches must be replaced by our after-sales service department.
- If the connecting cable (or mains plug) is damaged, it must be replaced by a special connecting cable which is available from our service department. Replacement of the connecting cable should only be carried out by our service department (see last page) or by a qualified specialist (qualified electrician).

## 14 STORAGE

- Thoroughly clean the whole machine and its accessories.
- Store it out of the reach of children, in a stable and secure position, in a cool and dry place, avoid too high and too low temperatures.
- Protect it from exposure to direct sunlight. Keep it in the dark, if possible.
- Don't keep it in plastic bags to avoid humidity build-up.

## 15 WARRANTY

- This product is warranted for a 36-month period effective from the date of purchase by the first user.
- This warranty covers all material or production flaws excluding : batteries, chargers, defective parts subject to normal wear & tear such as bearings, brushes, cables, and plugs, or accessories such as drills, drill bits, saw blades, etc. ; damage or defects resulting from maltreatment, accidents or alterations; nor the cost of transportation.
- Damage and/or defects resulting from inappropriate use also do not fall under the warranty provisions.
- We also disclaim all liability for any bodily injury resulting from inappropriate use of the tool.
- Repairs may only be carried out by an authorised customer service centre for Powerplus tools.
- You can always obtain more information at the number 00 32 3 292 92 90.
- Any transportation costs shall always be borne by the customer, unless agreed otherwise in writing.
- At the same time, no claim can be made on the warranty if the damage of the device is the result of negligent maintenance or overload.
- Definitely excluded from the warranty is damage resulting from fluid permeation, excessive dust penetration, intentional damage (on purpose or by gross carelessness), inappropriate usage (use for purposes for which the device is not suitable), incompetent usage (e.g. not following the instructions given in the manual), inexpert assembly, lightning strike, erroneous net voltage. This list is not exhaustive.
- Acceptance of claims under warranty can never lead to the prolongation of the warranty period nor commencement of a new warranty period in case of a device replacement.
- Devices or parts which are replaced under the warranty therefore remain the property of Varo NV.

- We reserve the right to reject a claim whenever the purchase cannot be verified or when it is clear that the product has not been properly maintained. (Clean ventilation slots, carbon brushes serviced regularly, etc.).
- Your purchase receipt must be kept as proof of date of purchase.
- Your appliance must be returned undismantled to your dealer in an acceptably clean state, (in its original blow-moulded case if applicable to the unit), accompanied by proof of purchase.

**16 ENVIRONMENT**

Should your appliance need replacement after extended use, do not dispose of it with the household refuse, but in an environmentally safe way.

Waste produced by electrical machine items should not be handled like normal household rubbish. Please recycle where recycle facilities exist. Check with your Local Authority or retailer for recycling advice.

**17 DECLARATION OF CONFORMITY**

**VARO – Vic. Van Rompuy N.V.** - Joseph Van Instraat 9 - BE2500 Lier - BELGIUM, solely declares that,

product: Angle grinder  
trade mark: POWERplus  
model: POWX0618

is in conformity with the essential requirements and other relevant provisions of the applicable European Directives/Regulations, based on the application of European harmonized standards. Any unauthorized modification of the apparatus voids this declaration.

European Directives/Regulations (including, if applicable, their amendments up to the date of signature);

2011/65/EU  
2006/42/EC  
2014/30/EU

European harmonized standards (including, if applicable, their amendments up to the date of signature);

EN60745-1 : 2009  
EN60745-2-3 : 2011  
EN IEC 55014-1 : 2021  
EN IEC 55014-2 : 2021  
EN IEC 61000-3-2 : 2019  
EN61000-3-3 : 2013

Keeper of the Technical Documentation : Philippe Vankerkhove, VARO – Vic. Van Rompuy N.V.

The undersigned acts on behalf of the company CEO,

A handwritten signature in black ink, appearing to read "Philippe Vankerkhove".

Philippe Vankerkhove  
Regulatory Affairs – Compliance Manager  
25/03/2024, Lier - Belgium

<b>1</b>	<b>BESTIMMUNGSGEMÄÙE VERWENDUNG</b> .....	<b>3</b>
<b>2</b>	<b>BESCHREIBUNG DER TEILE (ABB. A)</b> .....	<b>3</b>
<b>3</b>	<b>VERZEICHNIS DES VERPACKUNGSGEHALTS</b> .....	<b>3</b>
<b>4</b>	<b>ERKLÄRUNG DER SYMBOLE</b> .....	<b>3</b>
<b>5</b>	<b>ALLGEMEINE SICHERHEITSHINWEISE FÜR ELEKTROWERKZEUGE</b> .....	<b>4</b>
5.1	<i>Arbeitsplatz</i> .....	4
5.2	<i>Elektrische Sicherheit</i> .....	4
5.3	<i>Sicherheit von Personen</i> .....	5
5.4	<i>Der Gebrauch und die Pflege von elektrisch betriebenen Geräten</i> .....	5
5.5	<i>Wartung</i> .....	6
<b>6</b>	<b>SPEZIELLE SICHERHEITSHINWEISE FÜR WINKELSCHLEIFER.</b> .....	<b>6</b>
<b>7</b>	<b>BEDIENUNG DES GERÄTS</b> .....	<b>7</b>
7.1	<i>Zusatzgriff anbringen (Abb. 1)</i> .....	7
7.2	<i>Blattschutz anbringen (Abb. 2 &amp; 3)</i> .....	7
7.3	<i>Schleif- und Trennscheiben auswechseln (Abb. 4 &amp; 5)</i> .....	7
7.4	<i>Einschalten / Ausschalten (Abb. 6)</i> .....	8
7.4.1	<u>Einschalten</u> .....	8
7.4.2	<u>Ausschalten</u> .....	8
7.5	<i>Position des Führgriffs einstellen (Abb. 7)</i> .....	8
<b>8</b>	<b>ARBEITSHINWEISE</b> .....	<b>8</b>
8.1	<i>Mit der Schleifscheibe arbeiten</i> .....	8
<b>9</b>	<b>ANORDNUNG DER FLANSCHBEIM EINSATZ VON SCHLEIFSCHEIBEN</b> .....	<b>9</b>
9.1	<i>Anordnung der Flansche beim Einsatz einer gekröpten oder ebenen Schleifscheibe</i> .....	9
<b>10</b>	<b>REINIGUNG UND WARTUNG</b> .....	<b>9</b>
10.1	<i>Reinigung</i> .....	9
10.2	<i>Schmierung</i> .....	9
<b>11</b>	<b>TECHNISCHE DATEN</b> .....	<b>9</b>

12	GERÄUSCHEMISSION.....	10
13	KUNDENDIENST .....	10
14	LAGERUNG .....	10
15	GARANTIE .....	11
16	UMWELT .....	12
17	KONFORMITÄTSERKLÄRUNG.....	13



# WINKELSCHLEIFER 2500W-230MM POWX0618

## 1 BESTIMMUNGSGEMÄßE VERWENDUNG

Der Winkelschleifer ist zum Trennen und Schleifen von Metall und Stein unter Verwendung der entsprechenden Trenn- oder Schleifscheibe bestimmt.  
Nicht für den professionellen Einsatz geeignet.



**WARNHINWEIS!** Bitte lesen Sie vor der Inbetriebnahme des Geräts zu Ihrer eigenen Sicherheit dieses Handbuch und die allgemeinen Sicherheitshinweise gründlich durch. Wenn Sie das Gerät Dritten überlassen, legen Sie diese Gebrauchsanweisung immer bei.

## 2 BESCHREIBUNG DER TEILE (ABB. A)

1. Sicherungshebel für Blattschutz
2. Spindelarretierung
3. Befestigungsstelle für Zusatzgriff (oben)
4. Führgriff
5. Ein-/Aus-Schalter mit Sicherheitsschalter
6. Verstellungsschalter für Führgriff
7. Zusatzgriff
8. Schutzvorrichtung (Blattschutz)
9. Schleifscheibe (nicht im Lieferumfang)
10. LED Betriebsanzeige

## 3 VERZEICHNIS DES VERPACKUNGSIHNTS

- Entfernen Sie das Verpackungsmaterial.
- Entfernen Sie die Verpackungs- und Transportsicherungen (falls vorhanden).
- Überprüfen Sie, ob der Lieferumfang vollständig ist.
- Kontrollieren Sie das Gerät und die Zubehörteile auf Transportschäden.
- Bewahren Sie die Verpackung nach Möglichkeit bis zum Ablauf der Garantiezeit auf. Danach entsorgen Sie diese bitte umweltgerecht.



**WARNHINWEIS:** Verpackungsmaterial ist kein Kinderspielzeug! Kinder dürfen nicht mit Kunststoffbeuteln spielen! Es besteht Erstickungsgefahr!

1 x Winkelschleifer  
1 x Zusatzgriff

1 x Doppelzapfenschlüssel  
1 x Gebrauchsanweisung



**Wenn Teile fehlen oder beschädigt sind, wenden Sie sich bitte an Ihren Händler.**

## 4 ERKLÄRUNG DER SYMBOLE

In dieser Anleitung und/oder auf dem Gerät werden folgende Symbole verwendet:

	Immer einen Ohrenschutz tragen.		Handschuhe tragen
	Übereinstimmung mit den jeweils maßgeblichen Anforderungen der EU-Richtlinie(n).		Klasse II - Doppelisolierung - Es wird kein geerdeter Stecker benötigt.
	Gefahrenhinweis: Verletzungsgefahr und Gefahr der Beschädigung des Geräts.		Anweisungen vor dem Gebrauch des Geräts genau durchlesen.

## 5 ALLGEMEINE SICHERHEITSHINWEISE FÜR ELEKTROWERKZEUGE

Bitte lesen Sie alle Anweisungen und Warnhinweise genau durch. Die Nichteinhaltung von Anweisungen und Warnhinweisen kann zu einem Stromschlag, zu einem Brand und/oder zu schweren Verletzungen führen. Bitte heben Sie die Anweisungen und die Warnhinweise gut auf. Unter dem Begriff "Gerät" werden hier elektrisch betriebene Geräte verstanden, entweder mit Netzbetrieb (mit Netzkabel) oder mit Akkubetrieb (ohne Netzkabel).

### 5.1 *Arbeitsplatz*

- Den Arbeitsbereich immer sauber, gut aufgeräumt und gut ausgeleuchtet halten. Unordentliche und dunkle Bereiche sind unfallträchtig.
- Das Gerät darf nicht in explosiven Bereichen betrieben werden, wie z.B. im Umfeld von entflammaren Flüssigkeiten, Gasen oder Stäuben. Das Gerät kann Funken verursachen, die die Stäube oder Dämpfe zur Explosion bringen können.
- Beim Arbeiten mit dem Gerät müssen andere Personen, vor allem Kinder, immer einen Sicherheitsabstand einhalten. Bei einer Ablenkung durch andere können Sie die Kontrolle über das Gerät verlieren.

### 5.2 *Elektrische Sicherheit*



**Die Netzspannung muss immer mit den entsprechenden Angaben zur Stromspannung auf dem Typenschild des Geräts übereinstimmen.**

- Der Netzstecker des Geräts muss in die Steckdose passen. Der Stecker darf in keiner Weise verändert werden. Verwenden Sie keine Adapterstecker gemeinsam mit schutzgeerdeten Elektrogeräten. Unveränderte Stecker und passende Steckdosen verringern das Risiko eines elektrischen Schlags.
- Vermeiden Sie jeden Körperkontakt mit geerdeten Oberflächen, wie z.B. Rohre, Heizungen, Herde und Kühlschränke. Es besteht ein erhöhtes Risiko für einen elektrischen Schlag, wenn Ihr Körper geerdet ist.
- Halten Sie das Gerät von Regen oder Nässe fern. Das Eindringen von Wasser in das Gerät erhöht das Risiko eines elektrischen Schlags.
- Zweckentfremden Sie das Kabel nicht, um das Gerät zu tragen, um es aufzuhängen oder um den Stecker aus der Steckdose zu ziehen. Halten Sie das Kabel immer von Hitze, Öl, scharfen Kanten oder sich bewegenden Teilen fern. Beschädigte oder verwickelte Kabel erhöhen das Risiko eines elektrischen Schlags.
- Wenn Sie mit dem Gerät im Freien arbeiten (müssen), verwenden Sie nur Verlängerungskabel, die auch für den Außenbereich geeignet sind. Die Anwendung eines für den Außenbereich geeigneten Verlängerungskabels verringert das Risiko eines elektrischen Schlags.
- Wenn der Betrieb des Geräts in feuchter Umgebung nicht vermeidbar ist, verwenden Sie in jedem Fall einen Fehlerstromschutzschalter. Der Einsatz eines Fehlerstromschutzschalters vermindert das Risiko eines elektrischen Schlags.

### 5.3 **Sicherheit von Personen**

- Seien Sie aufmerksam, achten Sie darauf, was Sie tun, und gehen Sie mit Bedacht an die Arbeit mit einem Elektrogerät. Benutzen Sie das Gerät nicht, wenn Sie müde sind oder wenn Sie unter dem Einfluss von Drogen, Alkohol oder Medikamenten stehen. Ein Moment der Unachtsamkeit beim Gebrauch des Geräts kann zu schweren Verletzungen führen.
- Tragen Sie eine persönliche Schutzausrüstung und immer eine Schutzbrille. Das Tragen von persönlicher Schutzausrüstung, wie Staubmaske, rutschfeste Sicherheitsschuhe, Schutzhelm oder Ohrenschutz, je nach Art und Einsatz des Geräts, verringert das Verletzungsrisiko.
- Vermeiden Sie eine unbeabsichtigte Inbetriebnahme. Vergewissern Sie sich, dass das Gerät ausgeschaltet ist, bevor Sie es an die Stromversorgung anschließen. Wenn Sie beim Tragen des Geräts den Finger am Schalter haben oder das Gerät eingeschaltet an die Stromversorgung anschließen, kann dies leicht zu Unfällen führen.
- Entfernen Sie vor dem Einschalten des Geräts alle Einstellwerkzeuge oder Schraubenschlüssel. Ein Werkzeug oder ein Schlüssel, das/der in einem drehenden Geräteteil verblieben ist, kann zu Verletzungen führen.
- Vermeiden Sie jede nicht normale Körperhaltung. Sorgen Sie für einen sicheren Stand, und halten Sie jederzeit das Gleichgewicht. Dadurch können Sie das Gerät in unerwarteten Situationen besser kontrollieren.
- Tragen Sie immer geeignete Arbeitskleidung. Tragen Sie keine weite Kleidung oder Schmuck. Halten Sie Haare, Kleidung und Handschuhe von sich bewegenden Teilen fern. Locker sitzende oder weite Kleidung, Schmuck oder lange Haare können leicht von den sich bewegenden Teilen erfasst werden.
- Wenn Staubabsaug- und -auffangeinrichtungen montiert werden können, vergewissern Sie sich, dass diese angeschlossen sind und richtig verwendet werden. Die Verwendung einer solchen Vorrichtung kann Gefährdungen durch Staub verringern.

### 5.4 **Der Gebrauch und die Pflege von elektrisch betriebenen Geräten**

- Überlasten Sie das Gerät nicht. Verwenden Sie für Ihre Arbeit nur dafür geeignetes Gerät. Mit dem passenden Gerät arbeiten Sie besser und sicherer im angegebenen Leistungsbereich.
- Benutzen Sie kein Gerät, dessen Schalter defekt ist. Ein Gerät, das sich nicht mehr ein- oder ausschalten lässt, ist gefährlich und muss repariert werden.
- Nehmen Sie den Netzstecker von der Steckdose ab und/oder entfernen Sie den Akku, bevor Sie Geräteeinstellungen vornehmen, Zubehörteile wechseln oder das Gerät weglegen. Diese Vorsichtsmaßnahme verhindert den unbeabsichtigten Start des Geräts.
- Bewahren Sie unbenutzte Geräte immer außerhalb der Reichweite von Kindern auf. Lassen Sie Personen, die mit diesem Gerät nicht vertraut sind oder die diese Anweisungen nicht gelesen haben, das Gerät nicht benutzen. Elektrisch betriebene Geräte sind gefährlich, wenn sie von unerfahrenen Personen benutzt werden.
- Warten Sie das Gerät regelmäßig, und pflegen Sie es gut. Kontrollieren Sie, dass die beweglichen Teile einwandfrei funktionieren und nicht klemmen, ob Teile gebrochen oder so beschädigt sind, dass die Funktion des Geräts beeinträchtigt ist. Lassen Sie alle beschädigten Komponenten vor dem Einsatz des Geräts reparieren. Viele Unfälle haben ihre Ursache in schlecht gewarteten Geräten.
- Halten Sie Schneidwerkzeuge (Einsätze) scharf und sauber. Sorgfältig gepflegte Schneidwerkzeuge mit scharfen Schneidkanten verklemmen sich weniger und sind leichter zu führen.
- Verwenden Sie das Gerät, das Zubehör, die Einsätze usw. entsprechend diesen Anweisungen. Berücksichtigen Sie dabei die Arbeitsbedingungen und die auszuführende Tätigkeit. Der Gebrauch von elektrisch betriebenen Geräten für andere als die vorgesehenen Anwendungen kann zu gefährlichen Situationen führen.

**5.5** *Wartung*

- Lassen Sie Ihr Gerät nur von einem qualifizierten Fachbetrieb mit Original-Ersatzteilen oder von unserem Kundendienst reparieren. Damit wird sichergestellt, dass die Sicherheit des Geräts gewährleistet bleibt.

**6** **SPEZIELLE SICHERHEITSHINWEISE FÜR WINKELSCHLEIFER**

- Überprüfen Sie, dass die auf der Schleifscheibe angegebene Höchstdrehzahl mit der Höchstdrehzahl der Maschine übereinstimmt. Die Drehzahl der Maschine darf nicht höher sein als der Wert auf der Schleifscheibe.
- Achten Sie darauf, dass die Abmessungen der Schleifscheibe mit den Angaben der Maschine übereinstimmen.
- Achten Sie darauf, dass die Schleifscheibe richtig montiert und ordnungsgemäß befestigt wurde. Verwenden Sie keine Reduzierringe oder Adapter, um die Schleifscheibe passend zu machen.
- Behandeln und lagern Sie die Schleifscheiben gemäß den Vorschriften des Lieferanten.
- Verwenden Sie die Maschine nicht, um Werkstücke zu durchtrennen, die dicker sind als die maximale Arbeitstiefe der Trennscheibe.
- Verwenden Sie keine Trennscheiben zum Entgraten.
- Sorgen Sie dafür, dass wenn Schleifscheiben auf dem Gewinde der Spindel befestigt werden, die Spindel ein ausreichend langes Gewinde hat. Sorgen Sie dafür, dass die Spindel ausreichend geschützt ist und die Schleiffläche nicht berührt.
- Überprüfen Sie die Schleifscheibe vor dem Einsatz auf eventuelle Beschädigungen. Verwenden Sie keine Schleifscheiben, die gebrochen, gerissen oder anderweitig beschädigt sind.
- Lassen Sie die Maschine vor der Inbetriebnahme 30 Sekunden lang ohne Last laufen. Schalten Sie die Maschine sofort aus, wenn diese deutlich zu vibrieren beginnt oder wenn ein anderer Defekt auftritt. Überprüfen Sie die Maschine und die Schleifscheibe gründlich, bevor Sie die Maschine erneut einschalten.
- Sorgen Sie dafür, dass ein eventueller Funkenregen keine Gefahr für Personen darstellt oder in Richtung von leicht entflammaren Substanzen spritzt.
- Sorgen Sie dafür, dass das Werkstück ausreichend abgestützt oder eingeklemmt wird. Bleiben Sie mit den Händen von der Schleiffläche fern.
- Tragen Sie immer eine Schutzbrille und einen Gehörschutz. Benutzen Sie, falls erforderlich oder gewünscht, auch andere Schutzkleidung, wie z.B. eine Schürze oder einen Helm.
- Befestigen Sie die Wechselscheiben und -spitzen (z.B. Kegel) gemäß den Vorschriften des Herstellers.
- Verwenden Sie gegebenenfalls Fliespapier, wenn dieses mit den Schleifmitteln mitgeliefert wird.
- Verwenden Sie immer eine Sicherheitsvorrichtung, wenn diese mit dem Gerät mitgeliefert worden ist.
- Bei der Verwendung von Scheiben, die mit einem Gewinde ausgestattet sind, muss dieses Gewinde lang genug ausgelegt sein, um die Spindel voll aufzunehmen.
- Achten Sie darauf, dass die Lüftungsöffnungen bei der Arbeit in staubiger Umgebung nicht verschmutzt sind. Bevor Sie die Lüftungsöffnungen reinigen, trennen Sie das Gerät immer von der Stromversorgung. Verwenden Sie zum Reinigen keine Gegenstände aus Metall, und vermeiden Sie die Beschädigung von Innenteilen.
- Bei einem schwachen Stromnetz kann es beim Einschalten des Geräts zu einem Spannungsabfall kommen. Dies kann sich auf andere Geräte auswirken (beispielsweise Flackern einer Lampe). Solche Störungen sind ausgeschlossen, wenn die Netzimpedanz  $Z_{max} < 0,348 \text{ Ohm}$  beträgt. Im Zweifelsfall fragen Sie bitte bei Ihrem Stromversorger nach.

## 7 BEDIENUNG DES GERÄTS

### 7.1 Zusatzgriff anbringen (Abb. 1)



**WARNHINWEIS:** Beim Abnehmen oder Anbringen des Zusatzgriffs das Gerät vorher von der Stromversorgung trennen.

Der Zusatzgriff (7) kann in drei verschiedenen Positionen am Gerät angebracht werden: links, oben und rechts.

### 7.2 Blattschutz anbringen (Abb. 2 & 3)

Shaft = Achse

Hexagon wrench = Sechskantschlüssel

Hexagon nut = Sechskantmutter

1. Die Halteschelle des Blattschutzes (8) durch Ziehen des Sicherungshebels (1) für den Blattschutz nach außen lösen.
2. Den Blattschutz so drehen, dass der nicht abgedeckte Teil der Schleif- bzw. Trennscheibe möglichst weit von der Hand am Führgriff (4) entfernt ist.
3. Dann den Sicherungshebel **nach innen** schieben, und damit den Blattschutz in seiner Position sichern. (Der Blattschutz darf sich nicht mehr bewegen können.)

**HINWEIS:** Wenn der Blattschutz mit dem Sicherungshebel (1) nicht ausreichend fest gesichert werden kann, ziehen Sie bitte die Sechskantmutter mit einem Sechskantschlüssel fest (Abb. 3).

### 7.3 Schleif- und Trennscheiben auswechseln (Abb. 4 & 5)



**WARNHINWEIS:** Nach der Benutzung des Geräts kann die Scheibe (noch) sehr heiß sein!

Two-hole spanner = Lochschlüssel

Outer flange = Äußerer Flansch

Backing flange = Innerer Flansch

Output spindle = Ausgang Spindel

- Das Gerät von der Stromversorgung trennen.
- Die Spindelarreterierung (2) betätigen und gedrückt halten, um die Spindel zu sichern.
- Den Schaft drehen, bis er einrastet.
- Den äußeren Flansch (a) und den inneren Flansch (b) entfernen mit dem mitgelieferten Doppelzapfenschlüssel entfernen.
- Die gewünschte Scheibe (9) auf die Spindel setzen, und den äußeren und den inneren Flansch wieder anbringen. Dann die Spindelarreterierung loslassen.



**WARNHINWEIS!** Die Spindelarreterierung nur bei stillstehendem Motor und nicht mehr drehender Spindel drücken!

Beim Scheibenwechsel muss die Spindelarreterierung gedrückt gehalten werden!

Bei Schleifscheiben bis ca. 3 mm Stärke die Flanschmutter mit der flachen Seite zur Schleifscheibe zeigend aufschrauben.

**7.4 Einschalten / Ausschalten (Abb. 6)**

Bevor Sie mit dem Gerät arbeiten, unbedingt prüfen, dass die auf dem Typenschild des Geräts angegebene Voltzahl der tatsächlichen Voltzahl der Stromversorgung entspricht.

Vor dem Einschalten des Geräts unbedingt prüfen, dass die Schleif- bzw. Trennscheibe ordnungsgemäß befestigt ist und gleichmäßig rund läuft, und dass der äußere Flansch sicher befestigt ist.

**7.4.1 Einschalten**

1. Den Gerätestecker in eine passende Steckdose stecken.
2. Den Ein-/Aus-Schalter mit dem Sicherungsschalter (5) nach vorn schieben (Siehe Pfeil (1) in Abb. 6), den Schalter gleichzeitig fest nach innen drücken und gedrückt halten (Siehe Pfeil (2)).

**7.4.2 Ausschalten**

- Wenn der Ein-/Aus-Schalter losgelassen wird, schaltet das Gerät automatisch ab.
- Das Gerät erst dann ablegen, wenn es zum völligen Stillstand gekommen ist.



**Die Scheibe dreht noch einige Zeit nach dem Ausstellen des Geräts nach.**

**7.5 Position des Führgriffs einstellen (Abb. 7)**

Der Führgriff (4) kann um 90° nach rechts oder links geschwenkt werden.

Position regulator button = Verstellungsschalter für Führgriff

1. Den Verstellungsschalter (4) für den Führgriff betätigen und gedrückt halten.
2. Den Führgriff in die gewünschte Richtung schwenken.
3. Den Verstellungsschalter wieder loslassen. Dadurch ist der Führgriff in der neuen Position gesichert.

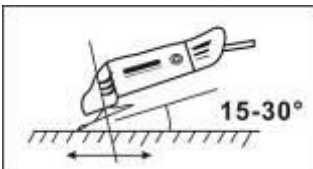
**8 ARBEITSHINWEISE****8.1 Mit der Schleifscheibe arbeiten**

Das Gerät sicher und fest am Führgriff (4) und am Zusatzgriff (7) halten und einschalten. Die Lüftungsschlitze dürfen nicht durch die Hand abgedeckt werden, weil das Gerät dann überhitzen kann. Warten Sie ab, bis die Scheibe mit voller Drehzahl läuft, und führen Sie dann das Gerät an das Werkstück. Die optimale Schleifwirkung stellt sich ein, wenn das Gerät in einem Winkel von 15-30° zum Werkstück (der zu

bearbeitenden Fläche) gehalten wird. Das Gerät mit sanftem Druck an der Fläche entlang führen. Geben Sie dabei dem Gerät Zeit zum Schleifen. In der Regel ist es nicht notwendig, die Scheibe hart an die zu schleifende Fläche anzudrücken. – Beim Schleifvorgang können im Motor Funken auftreten. Diese (mäßige) Funkenbildung ist normal, sie bedeutet keineswegs, dass das Gerät defekt ist. Schalten Sie das Gerät nach beendeter Arbeit aus.

## 9 ANORDNUNG DER FLANSCHBEIM EINSATZ VON SCHLEIFSCHEIBEN

### 9.1 Anordnung der Flansche beim Einsatz einer gekröpften oder ebenen Schleifscheibe

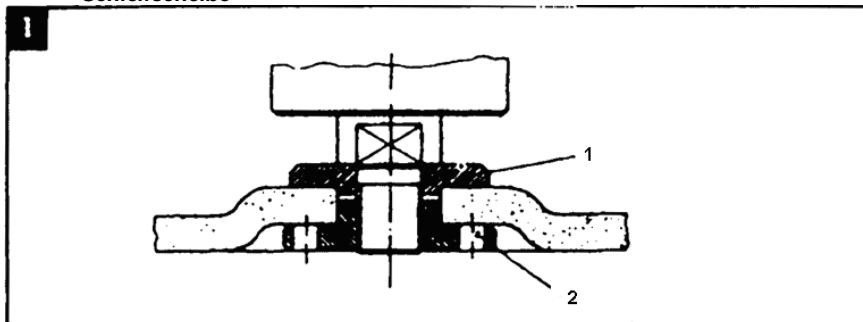

1. Spannflansch
2. Flanschmutter

## 10 REINIGUNG UND WARTUNG



**WARNHINWEIS!** Vor allen Arbeiten am Gerät den Netzstecker aus der Steckdose nehmen.

### 10.1 Reinigung

- Halten Sie die Lüftungsschlitze des Geräts sauber, um eine Überhitzung des Motors zu vermeiden.
- Das Gehäuse des Geräts regelmäßig mit einem weichen Tuch reinigen, möglichst nach jedem Einsatz.
- Halten Sie die Lüftungsschlitze von Staub und Schmutz frei.
- Wenn der Schmutz nicht abgeht, verwenden Sie bitte ein mit Seifenwasser befeuchtetes weiches Tuch.



**Lösemittel wie z.B. Benzin, Alkohol, Ammoniakwasser usw. nie benutzen!**  
Diese Lösemittel können die Kunststoffteile beschädigen.

### 10.2 Schmierung

Das Gerät benötigt keine spezielle Schmierung oder Ölung.

## 11 TECHNISCHE DATEN

Spannung/Frequenz	220-240 V / 50 Hz
Leistungsaufnahme	2500 W
Drehzahl ohne Last	6500 U/Min.
Max. Scheiben Ø	Ø 230 mm
Schleifspindelgewinde	M 14

## 12 GERÄUSCHEMISSION

Geräuschemissionswerte nach den einschlägigen Normen gemessen. (K=3)

LpA (Schalldruck): 98 dB(A)

LwA (Schalleistung): 109 dB(A)



**WARNHINWEIS!** Wenn der Schalldruck 85 dB (A) übersteigt, muss ein Ohrenschutz getragen werden.

aw (Vibration):

8,7 m/s<sup>2</sup>

K = 1,5 m/s<sup>2</sup>

## 13 KUNDENDIENST

- Beschädigte Schalter müssen von unserer Kundendienstwerkstatt ersetzt werden.
- Wenn das Netzkabel (oder der Netzstecker) beschädigt ist, muss dieses/dieser von unserem Kundendienst (siehe letzte Seite) oder von einem geprüften Elektriker durch ein spezielles Netzkabel ersetzt werden.

## 14 LAGERUNG

- Das gesamte Gerät und das Zubehör müssen gründlich gereinigt werden.
- Das Gerät immer außerhalb der Reichweite von Kindern einlagern. In stabiler Position an einem trockenen und sicheren Ort aufstellen, an dem extrem hohe oder extrem niedrige Temperaturen nicht auftreten können.
- Das eingelagerte Gerät vor Sonneneinstrahlung schützen, nach Möglichkeit in abgedunkelten Bereichen aufstellen.
- Das Gerät nicht in Säcke bzw. Planen aus Nylon oder Kunststoff einschlagen, weil sich dort Feuchtigkeit ausbilden kann.



**15 GARANTIE**

- Wir gewähren auf dieses Produkt eine Garantie von 36 Monaten ab dem Datum des Kaufs durch den Erstbenutzer.
- Diese Garantie deckt alle Material- oder Herstellungsfehler ab, ausgenommen: Batterien und Akkus, Ladegeräte, Defekt von Teilen aufgrund von normaler Abnutzung wie z.B. Lager, Bürsten, Kabel und Stecker, oder von Zubehör wie z.B. Bohrer, Bohr-Bits, Sägeblätter usw.; sowie Schäden oder Defekte aufgrund von falscher Behandlung, Unfällen oder Abänderungen; und auch nicht die Transportkosten.
- Schäden und/oder Defekte wegen unsachgemäßen Gebrauchs fallen ebenfalls nicht unter diese Garantie.
- Wir lehnen jede Haftung für Verletzungen ab, die infolge des unsachgemäßen Gebrauchs des Geräts eingetreten sind.
- Reparaturen dürfen nur von einem autorisierten Kundendienst für Powerplus Geräte ausgeführt werden.
- Weitere Informationen erhalten Sie unter der Tel.-Nr.: 00 32 3 292 92 90
- Eventuelle Transportkosten gehen immer zu Lasten des Kunden; es sei denn, Anderslautendes wurde schriftlich vereinbart.
- Gleichzeitig kann ein Garantieanspruch nicht geltend gemacht werden, wenn der Schaden infolge von mangelnder Wartung oder Überlastung des Geräts entstanden ist.
- Schäden, die aus den nachstehenden Gründen entstanden sind, sind von der Garantie ausdrücklich ausgenommen: Eindringen von Flüssigkeit, übermäßiges Eindringen von Staub, wissentliche Beschädigung (absichtlich oder durch grobe Fahrlässigkeit verursacht), falsche Verwendung (Einsatz für Zwecke, für die das Gerät nicht geeignet ist), falsche Bedienung (z.B. durch Nichtbefolgen von Anweisungen im Handbuch), falsche Montage, Blitzschlag oder falsche Netzspannung. Die vorstehende Aufzählung erhebt keinen Anspruch auf Vollständigkeit.
- Wenn wir einem Garantieverlangen nachkommen, verlängert sich die Garantiezeit für ein repariertes Gerät nicht, und für ein Austauschgerät gilt keine neue, volle Garantiezeit.
- Altgeräte oder Altteile, die im Rahmen der Garantiarbeiten oder eines Austauschs übrig bleiben, werden und bleiben Eigentum von Varo N.V.
- Wir behalten uns das Recht vor, ein Garantieverlangen zurückzuweisen, wenn der Kauf nicht belegt werden kann, oder wenn das Produkt offensichtlich nicht richtig gewartet bzw. gepflegt wurde (unzureichende Reinigung der Lüftungsschlitze, unregelmäßige Wartung der Kohlebürsten usw.).
- Bitte heben Sie Ihren Kaufbeleg gut auf, denn er gilt als Nachweis des Kaufdatums.
- Das Gerät ist im Garantiefall dem Händler montiert und vollständig, sowie gereinigt, und falls so verkauft, im Original-Gerätekofter, zusammen mit dem Kaufbeleg zurückzugeben.

**16 UMWELT**

Das Symbol mit der durchgestrichenen Mülltonne bedeutet, dass Elektro und Elektronikgeräte nicht zusammen mit dem Hausmüll entsorgt werden dürfen. Verbraucher sind gesetzlich dazu verpflichtet, Elektro- und Elektronikgeräte am Ende ihrer Lebensdauer einer vom unsortierten Siedlungsabfall getrennten Erfassung zuzuführen. Auf diese Weise wird eine umwelt- und ressourcenschonende Verwertung sichergestellt. Batterien und Akkumulatoren, die nicht fest vom Elektro- oder Elektronikgerät umschlossen sind und zerstörungsfrei entnommen werden können, sind vor der Abgabe des Geräts an einer Erfassungsstelle von diesem zu trennen und einer vorgesehenen Entsorgung zuzuführen. Das Gleiche gilt für Lampen, die zerstörungsfrei aus dem Gerät entnommen werden können. Elektro- und Elektronikgerätebesitzer aus privaten Haushalten können diese bei den Sammelstellen der öffentlich-rechtlichen Entsorgungsträger oder bei den von den Herstellern bzw. Vertreibern im Sinne des ElektroG eingerichteten Sammelstellen abgeben. Die Abgabe von Altgeräten ist unentgeltlich. Rücknahmepflichtig sind Händler mit einer Verkaufsfläche von mindestens 400m<sup>2</sup> für Elektro- und Elektronikgeräte. Das Gleiche gilt für Lebensmittelhändler mit einer Gesamtverkaufsfläche von mindestens 800 m<sup>2</sup>, sofern sie dauerhaft oder zumindest mehrmals im Jahr Elektro und Elektronikgeräte anbieten. Ebenso rücknahmepflichtig sind Fernabsatzhändler mit einer Lagerfläche von mindestens 400 m<sup>2</sup> für Elektro- und Elektronikgeräte oder einer Gesamtlagerfläche von mindestens 800 m<sup>2</sup>. Generell haben Vertreter die Pflicht, die unentgeltliche Rücknahme von Altgeräten durch geeignete Rücknahmemöglichkeiten in zumutbarer Entfernung zu gewährleisten. Verbraucher haben die Möglichkeit zur unentgeltlichen Abgabe eines Altgeräts bei einem rücknahmepflichtigen Vertreter, wenn sie ein gleichwertiges Neugerät mit einer im Wesentlichen gleichen Funktion erwerben. Diese Möglichkeit besteht auch bei Lieferungen an einen privaten Haushalt. Im Fernabsatzhandel beschränkt sich die Möglichkeit einer unentgeltlichen Abholung bei Erwerb eines Neugeräts auf Wärmeüberträger, Bildschirmgeräte und Großgeräte, die mindestens eine Außenkante mit einer Länge von mehr als 50 cm besitzen. Der Vertreter hat den Verbraucher bei Abschluss des Kaufvertrags bezüglich einer entsprechenden Rückgabeabsicht zu befragen. Abgesehen davon können Verbraucher bis zu drei Altgeräte einer Geräteart bei einer Sammelstelle eines Vertreibers unentgeltlich abgeben, ohne dass dies an den Erwerb eines Neugeräts geknüpft ist. Allerdings dürfen die Kantenlängen der jeweiligen Geräte 25 cm nicht überschreiten.

**17 KONFORMITÄTSERKLÄRUNG**



Hiermit erklären wir, **VARO – Vic. Van Rompuy N.V.** Joseph Van Instraat 9, B-2500 Lier, Belgien, nur, dass das nachfolgend bezeichnete Gerät

Bezeichnung des Geräts: Winkelschleifer  
Marke: POWERplus  
Modell-Nr.: POWX0618

den grundlegenden Anforderungen und anderen einschlägigen Bestimmungen der entsprechenden EU-Richtlinien/Verordnungen auf der Grundlage der harmonisierten EU-Normen entspricht. Bei einer nicht mit uns abgestimmten Änderung des Geräts verliert diese Erklärung ihre Gültigkeit.

EU-Richtlinien/Verordnungen (einschließlich ihrer etwaigen Änderungen, bis zum Datum der Unterschrift):

2011/65/EU  
2006/42/EC  
2014/30/EU

Harmonisierte EU-Normen (einschließlich ihrer etwaigen Änderungen, bis zum Datum der Unterschrift):

EN60745-1 : 2009  
EN60745-2-3 : 2011  
EN IEC 55014-1 : 2021  
EN IEC 55014-2 : 2021  
EN IEC 61000-3-2 : 2019  
EN61000-3-3 : 2013

Halter der Technischen Dokumentation: Philippe Vankerkhove, VARO – Vic. Van Rompuy N.V.

Der Unterzeichner handelt im Namen der Geschäftsführung des Unternehmens,

Philippe Vankerkhove  
Zulassungsabteilung – Compliance Manager  
25/03/2024, Lier - Belgium

<b>1</b>	<b>USO PREVISTO</b> .....	<b>3</b>
<b>2</b>	<b>DESCRIPCIÓN (FIG. A)</b> .....	<b>3</b>
<b>3</b>	<b>LISTA DE CONTENIDO DEL PAQUETE</b> .....	<b>3</b>
<b>4</b>	<b>SÍMBOLOS</b> .....	<b>3</b>
<b>5</b>	<b>ADVERTENCIAS GENERALES EN MATERIA DE SEGURIDAD</b> ..	<b>4</b>
5.1	<i>Zona de trabajo</i> .....	4
5.2	<i>Seguridad eléctrica</i> .....	4
5.3	<i>Seguridad para las personas</i> .....	4
5.4	<i>Uso y cuidados de las herramientas eléctricas</i> .....	5
5.5	<i>Servicio</i> .....	5
<b>6</b>	<b>NORMAS DE SEGURIDAD POR AMOLADORA</b> .....	<b>5</b>
<b>7</b>	<b>UTILIZACIÓN</b> .....	<b>6</b>
7.1	<i>Instalación de la empuñadura auxiliar (Fig. 1)</i> .....	6
7.2	<i>Ensamblaje de la protección (Fig. 2 &amp; 3)</i> .....	6
7.3	<i>Reemplazo del disco de amolado (Fig. 4 &amp; 5)</i> .....	7
7.4	<i>Encendido / apagado (Fig. 6)</i> .....	7
7.4.1	<i>Encendido</i> .....	7
7.4.2	<i>Apagado</i> .....	7
7.5	<i>Ajuste de la posición de la empuñadura principal (Fig. 7)</i> .....	8
<b>8</b>	<b>INSTRUCCIONES DE UTILIZACIÓN</b> .....	<b>8</b>
8.1	<i>Amolado</i> .....	8
<b>9</b>	<b>DISPOSICIÓN DE LAS BRIDAS EN EL USO DE DISCOS DE LIJADO</b> .....	<b>8</b>
9.1	<i>Disposición de las bridas si se emplea un disco de lijado acodado o recio</i> .....	8
<b>10</b>	<b>LIMPIEZA Y MANTENIMIENTO</b> .....	<b>9</b>
10.1	<i>Limpieza</i> .....	9
10.2	<i>Lubricación</i> .....	9
<b>11</b>	<b>CARACTERÍSTICAS TÉCNICAS</b> .....	<b>9</b>
<b>12</b>	<b>RUIDO</b> .....	<b>9</b>
<b>13</b>	<b>DEPARTAMENTO TÉCNICO</b> .....	<b>9</b>

<b>14</b>	<b>ALMACENAMIENTO</b> .....	<b>10</b>
<b>15</b>	<b>GARANTÍA</b> .....	<b>10</b>
<b>16</b>	<b>MEDIO AMBIENTE</b> .....	<b>11</b>
<b>17</b>	<b>DECLARACIÓN DE CONFORMIDAD</b> .....	<b>11</b>

# AMOLADORA ANGULAR 2500W—230MM POWX0618

## 1 USO PREVISTO

Este aparato ha sido concebido para el amolado y desbaste de superficies metálicas y de piedra. Al montarse los accesorios apropiados, el aparato puede ser utilizado también para tareas de cepillado y lijado. No conviene para un uso profesional.



**¡ADVERTENCIA! Para su seguridad, lea atentamente este manual y las instrucciones de seguridad antes de utilizar la máquina. Preste siempre su herramienta eléctrica junto con estas instrucciones.**

## 2 DESCRIPCIÓN (FIG. A)

- |  |  |
|--|--|
| 1. Palanca de bloqueo para protección                        | 6. Botón regulador de posición para empuñadura principal |
| 2. Botón de bloqueo del husillo                              | 7. Asa auxiliar  |
| 3. Punto de fijación para empuñadura auxiliar (arriba)       | 8. Protector   |
| 4. Asa principal   | 9. Disco de lijado (no incluido)                         |
| 5. Interruptor de encendido / apagado con botón de seguridad | 10. Diodo electroluminiscente de encendido               |

## 3 LISTA DE CONTENIDO DEL PAQUETE

- Retirar todos los materiales de embalaje.
- Retirar los materiales de embalaje restantes y los soportes de transporte (si los hubiere).
- Verificar que el contenido del paquete esté completo.
- Verificar que no haya daños de transporte en la herramienta, el cable de alimentación, el enchufe eléctrico y todos los accesorios.
- Conserve durante los materiales de embalaje hasta el final del periodo de garantía. Elimínelos después utilizando el sistema local de eliminación de desechos de basura.



**CUIDADO: ¡Los materiales de embalaje no son juguetes! ¡Los niños no deben jugar con bolsas plásticas! ¡Existe un peligro de asfixia!**

1 x amolador angular  
1 x asa auxiliar

1 x llave de espigas  
1 x manual de instrucciones



**En caso que faltaren piezas o que hubiera piezas dañadas, póngase en contacto con el vendedor.**

## 4 SÍMBOLOS

En este manual y/o en el aparato mismo se utilizan los siguientes símbolos:

	Utilice siempre un dispositivo de protección auricular.		Lleve guantes de seguridad
	De conformidad con las normas fundamentales de las directivas europeas.		Herramienta de tipo II – Doble aislamiento – No requiere enchufe con conexión a tierra.
	Indica riesgo de lesión corporal o de daños materiales.		Lea este manual antes de utilizar el aparato

## 5 ADVERTENCIAS GENERALES EN MATERIA DE SEGURIDAD

Lea todas las instrucciones y advertencias en materia de seguridad. El incumplimiento de las consignas contenidas en las advertencias e instrucciones puede provocar descargas eléctricas, incendios y/o lesiones corporales graves. Conserve todas las advertencias e instrucciones para poderlas consultar en el futuro. El término “herramienta eléctrica” utilizado en las advertencias se refiere a la herramienta eléctrica (con cable) alimentada desde la red eléctrica o a la herramienta eléctrica (sin cable) alimentada por una batería.

### 5.1 Zona de trabajo

- Mantenga la zona de trabajo limpia y ordenada. Las zonas desordenadas y poco iluminadas favorecen los accidentes de trabajo.
- No utilice herramientas eléctricas en atmósferas potencialmente explosivas, así como en presencia de líquidos, gases o polvos inflamables. Las herramientas eléctricas provocan chispas que pueden inflamar polvos o humos.
- Mantenga alejados a los niños y otras personas mientras utilice la herramienta eléctrica. El distraerse puede hacerle perder el control de la máquina.

### 5.2 Seguridad eléctrica



**La tensión de alimentación debe corresponder a aquella la indicada en la placa de características.**

- El enchufe de la máquina debe encajar en la toma de corriente. No se debe modificar de manera alguna el enchufe. No utilice ningún adaptador con herramientas eléctricas puestas a tierra. El uso de enchufes no modificados y de tomas de corriente adecuadas reduce el riesgo de una descarga eléctrica.
- Evite el contacto físico con superficies puestas a tierra como tubos, radiadores, hornos y refrigeradores. Si su cuerpo está conectado a tierra, el riesgo una descarga eléctrica es mayor.
- Evite exponer las herramientas eléctricas a la lluvia y la humedad. La penetración de agua en los aparatos eléctricos aumentará el riesgo de una descarga eléctrica.
- No dañe el cable. Nunca utilice el cable para transportar, tirar o desconectar la herramienta eléctrica. Mantenga el cable lejos de fuentes de calor, aceite, bordes afilados o piezas en movimiento. Un cable dañado o enredado aumenta el riesgo de descargas eléctricas.
- Cuando trabaje con una herramienta eléctrica al exterior, utilice un cable prolongador apto para una utilización al exterior. Este tipo de cable reduce el riesgo de una descarga eléctrica mortal.
- Si se debe utilizar una herramienta eléctrica en un lugar húmedo, utilice una alimentación protegida por un dispositivo de corriente residual (RCD). El uso de tal dispositivo reduce el riesgo de descargas eléctricas.

### 5.3 Seguridad para las personas

- Esté atento. Concéntrese en el trabajo que esté realizando y utilice las herramientas eléctricas con sensatez. No utilice el aparato cuando esté cansado o bajo los efectos de narcóticos, alcohol o fármacos. Un momento de inatención mientras se utiliza una herramienta eléctrica puede provocar graves lesiones corporales.
- Utilice equipo de seguridad. Lleve siempre gafas de protección. Un equipo de seguridad adecuado tal como una máscara contra el polvo, calzado de seguridad antideslizante, casco de protección o auriculares de protección reducirá el riesgo de lesiones personales.
- Evite la puesta en marcha involuntaria. Asegúrese que el interruptor esté apagado antes de enchufar la herramienta. Llevar una herramienta eléctrica con el dedo puesto en el

interruptor o bien, conectar una herramienta eléctrica cuando el interruptor está en posición de encendido favorece los accidentes.

- Retire las llaves de ajuste antes de encender la herramienta. Una llave que quede en una pieza móvil de la herramienta puede provocar lesiones corporales.
- No se sobrestime. Mantenga siempre un apoyo firme con los pies. Esto permitirá un mejor control de la herramienta en situaciones inesperadas.
- Lleve ropa adecuada. No lleve ropa holgada ni joyas. Mantenga el cabello, la ropa y los guantes lejos de las piezas en movimiento. La ropa holgada, las joyas y el cabello largo pueden engancharse en las piezas en movimiento.
- Si se proporciona dispositivos para conectar equipos de extracción y recolección de polvo, asegúrese que éstos estén conectados y utilizados de manera correcta. El uso de este tipo de equipos puede reducir los riesgos debidos al polvo.

#### **5.4 Uso y cuidados de las herramientas eléctricas**

- No fuerce la herramienta. Utilice para su trabajo la herramienta eléctrica adecuada. Con la herramienta adecuada podrá trabajar mejor y de manera más segura, al ritmo para el que ésta ha sido diseñada.
- No utilice ninguna herramienta eléctrica, cuyo interruptor esté defectuoso. Una herramienta eléctrica que no se pueda encender y apagar es peligrosa y se le debe reparar.
- Desconecte el enchufe de la toma de corriente antes de efectuar un ajuste cualquiera en la herramienta, de cambiar accesorios o de guardar la herramienta. Estas medidas de seguridad preventiva reducen el riesgo de puesta en marcha accidental de la herramienta.
- Guarde las herramientas que utilice fuera del alcance de los niños. No permita que una persona no familiarizada con estas instrucciones utilice la herramienta. Las herramientas eléctricas son peligrosas en manos de una persona no capacitada.
- Mantenimiento. Verifique la alineación o la unión de las piezas móviles, la ausencia de piezas y cualquier otra situación que pudiere afectar el funcionamiento de la herramienta. Si la herramienta estuviere dañada, hágala reparar antes de utilizarla. Muchos accidentes se deben a falta de mantenimiento.
- Mantenga las herramientas de corte limpias y afiladas. Unas herramientas de corte en buen estado y afiladas son más fáciles de manejar y se agarrotan menos.
- Utilice la herramienta eléctrica, los accesorios, la herramienta de corte, etc. de conformidad con estas instrucciones y como se indica para cada tipo de herramienta. Tenga en cuenta siempre las condiciones de trabajo y el trabajo en sí. El uso inadecuado de las herramientas eléctricas puede conducir a situaciones peligrosas.

#### **5.5 Servicio**

- Las intervenciones de servicio en su herramienta eléctrica deben ser efectuadas por personas cualificadas que utilicen únicamente piezas de repuesto estándar. De esta manera, se cumplirá con las normas de seguridad necesarias.

## **6 NORMAS DE SEGURIDAD POR AMOLADORA**

- Asegúrese de que el número de revoluciones máximo que aparece en el disco amolador coincide con el número de revoluciones máximo del aparato. El número de revoluciones del aparato no puede ser mayor que el valor indicado en el disco amolador.
- Asegúrese de que las medidas del disco amolador coinciden con las especificaciones del aparato.
- Asegúrese de que el disco amolador ha sido montado y fijado correctamente. No utilice una anilla o un adaptador para fijar el disco.
- Trate y guarde los discos amoladores de acuerdo con las indicaciones del fabricante.
- No utilice el aparato para tronzar piezas cuyo grosor sea mayor que el grosor máximo de pulido de la sierra circular.
- No utilice una sierra circular para desbarbar.



- Al usar un disco amolador fijado al husillo, asegúrese de que éste tiene suficiente rosca. Asegúrese de que el husillo está adecuadamente protegido y de que no puede entrar en contacto con la superficie que se va a pulir.
- Antes de iniciar cualquier tarea, asegúrese de que el disco no presenta roturas. Nunca utilice un disco que presente cortes, fisuras o cualquier rotura.
- Antes de empezar a utilizar el amolador, deje girar el disco durante 30 segundos. Desconecte el aparato tan pronto éste empiece a vibrar anormalmente o cuando se presente cualquier otra anomalía. Revise cuidadosamente el aparato antes de volver a conectarlo.
- Asegúrese de que la lluvia de chispas no resulta peligrosa para las personas presentes ni que se dirige hacia un lugar donde se encuentran sustancias inflamables.
- Asegúrese de que la pieza está debidamente sujeta. Mantenga las manos lejos de la superficie de trabajo.
- Utilice siempre unas gafas protectoras y auriculares. Si lo desea o en caso necesario, utilice otras medidas de seguridad adicionales como, por ejemplo, un delantal o un casco protector.
- Asegúrese de que el montaje de los discos y las puntas es fiel a las instrucciones del fabricante.
- Asegúrese de utilizar los discos de papel secante si vienen con el producto abrasivo aglomerado y si son necesarios.
- Si se suministra una protección para la herramienta, no utilice la herramienta sin dicha protección.
- Para herramientas utilizadas con disco rectificador de roscas, asegúrese de que la rosca del disco es lo bastante larga para permitir la longitud del eje.
- Asegúrese de que nada tapa las aberturas de ventilación si se trabaja en superficies con polvo. Si fuera necesario quitar el polvo, desenchufe la herramienta, no utilice objetos metálicos y procure no dañar ninguna pieza interna.
- Al iniciar el equipo, pueden darse bajadas de tensión en caso de que la red eléctrica estuviera en malas condiciones. Esto puede afectar a otros aparatos (por ejemplo, parpadeo de una lámpara). Es poco probable que ocurra si la impedancia de la red es  $Z_{max} < 0,348 \text{ Ohm}$ . (Puede consultar a su distribuidor local para más información si hiciera falta.)

## 7 UTILIZACIÓN

### 7.1 *Instalación de la empuñadura auxiliar (Fig. 1)*



**Asegúrese que el enchufe no esté en la toma al instalar o retirar la empuñadura auxiliar.**

Se puede instalar la empuñadura auxiliar (7) en la amoladora angular en tres posiciones diferentes: izquierda, en la parte superior y a la derecha.

### 7.2 *Ensamblaje de la protección (Fig. 2 & 3)*

Hexavon wrench = Llave hexagonal

Hexagon nut = Tuerca hexagonal

Shaft = Árbol

1. Aflojar el sujetador de la protección (8) tirando hacia afuera la palanca de bloqueo de la protección (1).
2. Girar la protección de manera que la parte descubierta del disco esté lo más lejos posible de la mano que está sobre la empuñadura principal (4).

3. Fijar la protección empujando hacia dentro la palanca de bloqueo (ya no se debe poder mover la protección).

**NOTA:** Si no se puede fijar firmemente la protección con la palanca de bloqueo (1), utilice una llave hexagonal para apretar la tuerca hexagonal.

### 7.3 Reemplazo del disco de amolado (Fig. 4 & 5)



**¡Atención – un disco que ha sido utilizado puede estar muy caliente!**

Outer flange = Brida exterior

Backing flange = Brida de soporte

Output spindle = Husillo de salida

Two-hole scanner = Llave de espigas

- Desconecte el enchufe de la toma de alimentación.
- Presione y mantenga presionado el botón de bloqueo del husillo (2) para asegurar este último.
- Gire el árbol hasta que se bloquee.
- Retire la brida exterior (a) y la brida de soporte (b) con la llave de espigas suministrada.
- Instale el disco deseado (9) en el husillo y vuelva a colocar la brida exterior y aquella de soporte. Libere el dispositivo de bloqueo del husillo.



**¡Atención: Presione únicamente el bloqueo del husillo si el motor y el husillo se hallan parados!**

El bloqueo del husillo debe permanecer presionado durante el cambio del disco!

En caso de discos de lijado de hasta 3 mm de espesor, atornillar la tuerca de la brida con el lado plano hacia el disco.

### 7.4 Encendido / apagado (Fig. 6)



**Antes de trabajar con la amoladora angular, verifique que la tensión indicada en la placa de identificación de la máquina corresponda a aquella de la red utilizada.**

**Antes de presionar el interruptor de encendido/apagado, verifique que el disco de amolado esté correctamente instalado y que funcione regularmente, así como que la brida exterior esté bien apretada.**

#### 7.4.1 Encendido

1. Conecte el enchufe en una toma de alimentación instalada correctamente.
2. Empuje hacia delante el interruptor de encendido/apagado (ON / OFF) con botón de seguridad (5) (ver la flecha (1) en la Fig. 6) y al mismo tiempo presiónelo y manténgalo presionado firmemente (ver la flecha (2)).

#### 7.4.2 Apagado

- La herramienta se apagará cuando suelte el interruptor.
- No abandone la amoladora antes de que se haya detenido completamente.



**El disco sigue girando después de que se haya apagado la máquina.**

**7.5 Ajuste de la posición de la empuñadura principal (Fig. 7)**

Se puede hacer pivotar 90°, hacia la derecha o hacia la izquierda, el elemento de la empuñadura principal (4).

1. Presionar el botón del regulador de posición para la empuñadura principal (4) y manténgalo en posición.
2. Hacer pivotar la empuñadura principal en la dirección deseada.
3. Soltar otra vez el botón regulador de posición para fijar la empuñadura principal.

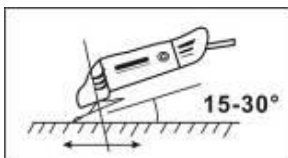
**8 INSTRUCCIONES DE UTILIZACIÓN****8.1 Amolado**

Mantener firmemente la empuñadura (4) y la empuñadura principal (7) y encender la herramienta. Evitar bloquear las ranuras de ventilación con la mano, dado que esto puede hacer que la amoladora se sobrecaliente. Dejar que el disco alcance su plena velocidad. Aplicar la amoladora sobre el elemento que se desea amolar. El efecto máximo se obtiene cuando se mantiene la amoladora en un ángulo

de 15-30° con respecto al objeto. Desplazar delicadamente la amoladora a lo largo del objeto. Dar a la amoladora el tiempo necesario para trabajar. Es raro que se necesite presionar el disco sobre la superficie que se desea trabajar. Es posible que haya chispas en el compartimiento del motor durante el uso. Esto es normal y no significa que la amoladora esté defectuosa. Apagar la amoladora después de haberla utilizado.

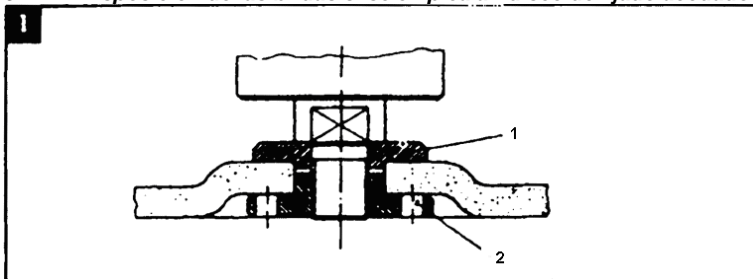
**9 DISPOSICIÓN DE LAS BRIDAS EN EL USO DE DISCOS DE LIJADO****9.1 Disposición de las bridas si se emplea un disco de lijado acodado o recio**

1. Brida de sujeción
2. Tuerca de brida

## 10 LIMPIEZA Y MANTENIMIENTO



**¡Atención! Antes de llevar a cabo cualquier trabajo en el equipo, desconecte el enchufe de alimentación.**

### 10.1 Limpieza

- Mantenga limpias las rejillas de ventilación de la máquina para evitar el sobrecalentamiento del motor.
- Limpie regularmente la herramienta con un trapo suave, preferentemente después de cada uso.
- Mantenga las rejillas de ventilación sin polvo ni suciedad.
- Si hubiera suciedad incrustada, utilice un trapo humedecido con agua jabonosa.



**Nunca utilice solventes tales como gasolina, alcohol, amoníaco, etc. Estos solventes pueden dañar las partes de plástico.**

### 10.2 Lubricación

La máquina no requiere ninguna lubricación específica.

## 11 CARACTERÍSTICAS TÉCNICAS

Tensión de la red:	220-240 V / 50 Hz
Potencia absorbida	2500 W
Revoluciones en vacío:	6500 min-1
Diámetro máx. del disco	Ø 230 mm
Tamaño del husillo :	M 14

## 12 RUIDO

Valores de emisión de ruidos medidos de conformidad con la norma pertinente. (K=3)

Nivel de presión acústica LpA	98 dB(A)
Nivel de potencia acústica LwA	109 dB(A)



**¡ATENCIÓN! Utilice una protección auricular cuando la presión acústica sea superior a 85 dB(A).**

aW (Nivel de vibración):	8,7 m/s <sup>2</sup>	K = 1,5 m/s <sup>2</sup>
--------------------------	----------------------	--------------------------

## 13 DEPARTAMENTO TÉCNICO

- Los interruptores dañados deberán ser sustituidos por nuestros profesionales del servicio de atención de cliente.
- Si el cable de conexión (o el cable de corriente eléctrica) está estropeado, éste tiene que ser sustituido por un cable de conexión específico, del cual sólo dispone nuestro personal de atención al cliente (puesto de servicio). El cambio de los cables de conexión sólo lo debe realizar nuestro personal de atención al cliente (puesto de servicio- véase la última página) o un profesional calificado (experto en electrónica).

## 14 ALMACENAMIENTO

- Limpie cuidadosamente la máquina y sus accesorios.
- Ajustela fuera del alcance de los niños, en una posición estable y segura, en un lugar seco y al tiempo, evite las temperaturas demasiado altas o demasiadas bajas.
- Protéjala de la luz directa. Téngala si es posible a la sombra.
- No lo meta en un saco de Nylon porque la humedad puede dañarla.

## 15 GARANTÍA

- Este producto está garantizado por un periodo de 36 meses, efectivos desde la fecha de compra por el primer usuario.
- Esta garantía cubre cualquier fallo de material o de producción excluyendo: baterías, cargadores, piezas defectuosas debido al desgaste normal tales como rodamientos, escobillas, cables y enchufes, o accesorios tales como brocas, hojas de sierra, etc.; los daños o defectos causados por uso abusivo, accidentes o alteraciones del producto; ni los costes de transporte.
- Los daños y/o defectos que fueren la consecuencia de un uso indebido tampoco están cubiertos por las disposiciones de esta garantía.
- Igualmente, declinamos toda responsabilidad por lesiones corporales causadas por el uso inadecuado de la herramienta.
- Las reparaciones deben ser efectuadas por un centro autorizado de servicio al cliente para herramientas Powerplus.
- Se puede obtener más información llamando al número de teléfono 00 32 3 292 92 90.
- El cliente correrá siempre con todos los costes de transporte, salvo si se conviene lo contrario por escrito.
- Al mismo tiempo, si el daño del aparato es la consecuencia de una sobrecarga o de un mantenimiento negligente, no se aceptará ninguna reclamación en el marco de la garantía.
- Se excluye definitivamente de la garantía los daños que fueren la consecuencia de una penetración de líquido o de polvo en exceso, los daños intencionales (aposta o por gran negligencia), así como el resultado de un uso inadecuado (utilización para fines para los cuales no está adaptado), incompetente (por ejemplo, incumpliendo las instrucciones contenidas en este manual), de un ensamblaje realizado por una persona sin experiencia, de rayos, de una tensión incorrecta de la red. Esta lista no es completa.
- La aceptación de reclamaciones en el marco de la garantía nunca puede conducir a la prolongación del periodo de validez de ésta ni al inicio de un nuevo periodo de garantía, en caso de reemplazo del aparato.
- Los aparatos o piezas reemplazadas en el marco de la garantía serán, por lo tanto, propiedad de Varo NV.
- Nos reservamos el derecho de rechazar toda reclamación en la que no se pueda verificar la fecha de compra o que no se pueda demostrar un correcto mantenimiento (limpieza frecuente de las rejillas de ventilación e intervención regular de servicio en las escobillas, etc.).
- Debe conservar el recibo de compra como prueba de la fecha de compra.
- Debe devolver al vendedor la máquina no desmontada, en un estado de limpieza aceptable, en su maleta original (en caso de que se hubiere entregado la máquina en un una maleta), acompañada de su recibo de compra.

**16 MEDIO AMBIENTE**

Si al cabo de un largo periodo de utilización debiere cambiar la máquina, no la deseche entre los residuos domésticos. Deshágase de ella de una forma que fuere compatible con la protección del medio ambiente.

No se pueden tratar los desechos producidos por las máquinas eléctricas como desechos domésticos. Se les debe reciclar allí donde existan instalaciones apropiadas. Consulte el organismo local o el vendedor para obtener información sobre su reciclaje.

**17 DECLARACIÓN DE CONFORMIDAD**

**VARO – Vic. Van Rompuy N.V.** – Joseph Van Instraat 9. BE2500 Lier – Bélgica, declara únicamente que:

Tipo de aparato:	Amolador angular
Marca:	POWERplus
Número del producto:	POWX0618

está en conformidad con los requisitos esenciales y otras disposiciones pertinentes de las Directivas/Reglamentaciones europeas aplicables, basados en la aplicación de las normas europeas armonizadas. Cualquier modificación no autorizada de este aparato anula esta declaración.

Directivas/Reglamentaciones europeas (incluyendo, si se aplica, sus respectivas enmiendas hasta la fecha de la firma);

2011/65/EU  
2006/42/EC  
2014/30/EU

Normas europeas armonizadas (incluyendo, si se aplica, sus respectivas hasta la fecha de la firma);

EN60745-1 : 2009  
EN60745-2-3 : 2011  
EN IEC 55014-1 : 2021  
EN IEC 55014-2 : 2021  
EN IEC 61000-3-2 : 2019  
EN61000-3-3 : 2013

Custodio de la documentación técnica: Philippe Vankerkhove, VARO – Vic. Van Rompuy N.V.

El suscrito actúa en nombre del director general de la compañía,

Philippe Vankerkhove  
Responsable de certificación  
25/03/2024, Lier - Belgium

<b>1</b>	<b>USO PREVISTO</b> .....	<b>3</b>
<b>2</b>	<b>DESCRIZIONE (FIG. A)</b> .....	<b>3</b>
<b>3</b>	<b>DISTINTA DEI COMPONENTI</b> .....	<b>3</b>
<b>4</b>	<b>SIMBOLI</b> .....	<b>3</b>
<b>5</b>	<b>NORME GENERALI DI SICUREZZA</b> .....	<b>4</b>
5.1	<i>Luogo di lavoro</i> .....	4
5.2	<i>Sicurezza elettrica</i> .....	4
5.3	<i>Sicurezza delle persone</i> .....	4
5.4	<i>Uso attento e scrupoloso degli elettroutensili</i> .....	5
5.5	<i>Manutenzione</i> .....	5
<b>6</b>	<b>NORME DI SICUREZZA POR SMERIGLIATRICE ANGOLARE</b> ...	<b>5</b>
<b>7</b>	<b>ISTRUZIONI PER IL FUNZIONAMENTO DELLA SMERIGLIATRICE ANGOLARE</b> .....	<b>6</b>
7.1	<i>Installazione dell'impugnatura ausiliaria (Fig. 1)</i> .....	6
7.2	<i>Montaggio della protezione (Fig. 2 &amp; 3)</i> .....	6
7.3	<i>Sostituzione della mola (Fig. 4 &amp; 5)</i> .....	7
7.4	<i>Accensione/spengimento (Fig. 6)</i> .....	7
7.4.1	<i>Accensione</i> .....	7
7.4.2	<i>Spegnimento</i> .....	8
7.5	<i>Regolazione della posizione dell'impugnatura principale (Fig. 7)</i> .....	8
<b>8</b>	<b>MODALITÀ OPERATIVE</b> .....	<b>8</b>
8.1	<i>Smerigliatura</i> .....	8
<b>9</b>	<b>POSIZIONE DELLA FLANGIA SE SI IMPIEGANO MOLE PER SMERIGLIATURA</b> .....	<b>8</b>
9.1	<i>Posizione della flangia se si impiega una mola per smerigliatura piegata a gomito o diritta</i> .....	8
<b>10</b>	<b>PULIZIA E MANUTENZIONE</b> .....	<b>9</b>
10.1	<i>Pulizia</i> .....	9
10.2	<i>Lubrificazione</i> .....	9
<b>11</b>	<b>DATI TECNICI</b> .....	<b>9</b>
<b>12</b>	<b>RUMORE</b> .....	<b>9</b>

<b>13</b>	<b>UFFICIO ASSISTENZA</b> .....	<b>9</b>
<b>14</b>	<b>CONSERVAZIONE</b> .....	<b>9</b>
<b>15</b>	<b>GARANZIA</b> .....	<b>10</b>
<b>16</b>	<b>AMBIENTE</b> .....	<b>10</b>
<b>17</b>	<b>DICHIARAZIONE DI CONFORMITÀ</b> .....	<b>11</b>



# SMERIGLIATRICE ANGOLARE 2500W—230MM POWX0618

## 1 USO PREVISTO

Questa macchina è stata sviluppata per smerigliare e molare il metallo e la pietra. Con l'aiuto degli accessori adatti la macchina può essere usata per spazzolare e carteggiare. Non idoneo per l'uso professionale.



**AVVERTENZA!** Per la vostra incolumità, si consiglia di leggere attentamente il presente manuale prima di utilizzare la macchina. Consegnare l'elettrotensile solo accompagnato da queste istruzioni.

## 2 DESCRIZIONE (FIG. A)

1. Leva di bloccaggio della protezione
2. Pulsante di blocco mandrino
3. Punto di collegamento dell'impugnatura ausiliaria (sopra)
4. Manubrio principale
5. Interruttore On-Off con pulsante di sicurezza
6. Pulsante di regolazione della posizione dell'impugnatura principale
7. Manubrio supplementare
8. Protezione
9. Disco abrasivo (non in dotazione)
10. Spia di accensione

## 3 DISTINTA DEI COMPONENTI

- Estrarre l'apparecchio dall'imballaggio.
- Rimuovere il resto dell'imballaggio e i componenti di supporto per il trasporto (se presenti).
- Verificare che tutti i pezzi siano presenti.
- Controllare che l'apparecchio, il cavo di alimentazione, la spina e tutti gli accessori non abbiano riportato danni durante il trasporto.
- Se possibile conservare tutto il materiale di imballaggio fino al termine del periodo di garanzia. Successivamente, smaltirlo presso il sistema locale di smaltimento rifiuti.



**AVVERTENZA** I componenti del materiale di imballaggio non sono giocattoli! I bambini non devono giocare con i sacchetti di plastica! Rischio di soffocamento!

1 x smerigliatrice Angolare  
1 x manubrio supplementare

1 x chiave a due fori  
1 x manuale d'uso



**Se alcuni componenti risultano danneggiati o mancanti, rivolgersi al rivenditore.**

## 4 SIMBOLI

Nel presente manuale e/o sulla macchina sono utilizzati i seguenti simboli:

	Indossare sempre protezioni auricolari.		Indossare guanti protettivi.
	Conforme ai requisiti essenziali delle Direttive Europee.		Macchina classe II - Doppio isolamento - Non è necessaria la messa a terra.



Indica il rischio di lesioni personali o danni all'utensile.



Leggere attentamente il manuale prima dell'uso

## 5 NORME GENERALI DI SICUREZZA

Leggere tutte le avvertenze di sicurezza e le istruzioni. Il mancato rispetto delle avvertenze e delle istruzioni che seguono può causare scosse elettriche, incendi e/o gravi lesioni.

Conservare le presenti avvertenze di sicurezza e istruzioni in modo da poterle consultare in seguito. Il termine "elettrotensile" di seguito utilizzato si riferisce ad elettrotensili alimentati a rete (con cavo) o a batteria (cordless).

### 5.1 *Luogo di lavoro*

- Mantenere l'area di lavoro pulita e ben illuminata. Aree di lavoro in disordine e non illuminate possono dare origine a incidenti.
- Non utilizzare l'apparecchio in ambienti a rischio di esplosione nei quali si trovino liquidi, gas o polveri infiammabili. Gli elettrotensili producono scintille che possono incendiare polveri o vapori.
- Durante l'impiego dell'elettrotensile, tenere lontani bambini e i non addetti ai lavori. In caso di distrazione, si potrebbe perdere il controllo dell'apparecchio.

### 5.2 *Sicurezza elettrica*



**Verificare sempre che i dati riportati sulla targhetta corrispondano a quelli della rete elettrica.**

- La spina dell'apparecchio deve essere adatta alla presa. La spina non può essere modificata in alcun modo. Non utilizzare adattatori insieme ad apparecchi collegati a terra. Spine non modificate e prese di corrente adatte riducono il rischio di scosse elettriche.
- Evitare il contatto fisico con superfici collegate a terra quali tubi, impianti di riscaldamento, fornelli e frigoriferi. C'è un alto rischio di prendere la scossa se il corpo è collegato a terra.
- Proteggere l'apparecchio da pioggia e umidità. L'infiltrazione di acqua in un elettrotensile aumenta il rischio di scossa elettrica.
- Non danneggiare il cavo. Non utilizzare il cavo per trascinare l'apparecchio, per tirarlo oppure per estrarre la spina dalla presa. Tenere lontano il cavo da fonti di calore, olio, spigoli aguzzi o parti in movimento dell'apparecchio. I cavi danneggiati o aggrovigliati aumentano il rischio di scossa elettrica.
- Se l'elettrotensile va impiegato all'aperto, utilizzare solo prolunghe adatte a questo scopo. L'impiego di una prolunga adatta per l'uso all'aperto diminuisce il rischio di scosse elettriche.
- Se non si può evitare di azionare l'elettrotensile in un luogo umido, utilizzare una rete di alimentazione protetta da dispositivo di corrente residua (RCD). L'uso di un RCD riduce il rischio di scosse elettriche.

### 5.3 *Sicurezza delle persone*

- Prestare attenzione. Fare molta attenzione a quello che si fa quando si lavora con un elettrotensile. Non utilizzare l'apparecchio quando si è stanchi o sotto gli effetti di droghe, alcool o farmaci. Un momento di distrazione durante l'uso dell'apparecchio può causare gravi lesioni.
- Portare sempre un paio di occhiali protettivi ed indossare dispositivi di protezione personali quali maschera antipolvere, calzature di sicurezza antiscivolo, elmetto o paraorecchi, a seconda del tipo di impiego dell'elettrotensile, fa diminuire il rischio di lesioni.
- Evitare la messa in funzione accidentale. Accertarsi che l'interruttore si trovi sulla posizione "off" prima di inserire la spina nella presa. Se durante il trasporto

dell'apparecchio il dito poggia sull'interruttore, oppure se l'apparecchio viene collegato alla rete già in posizione di innesto, si possono causare incidenti.

- Prima di avviare l'apparecchio, rimuovere gli utensili di regolazione o la chiave per dadi. Un utensile o una chiave che si trovino in una sezione rotante possono causare lesioni.
- Non sporgersi troppo quando si lavora con l'apparecchio. Trovare una posizione sicura e mantenere sempre l'equilibrio. In questo modo si può controllare l'apparecchio anche in situazioni impreviste.
- Indossare un abbigliamento idoneo. Indossare capi il più possibile aderenti ed evitare di indossare ornamenti o gioielli. Tenere capelli, abbigliamento e guanti lontano dalle sezioni in movimento. Un abbigliamento non aderente, gioielli o capelli lunghi possono restare intrappolati nelle sezioni in movimento.
- Se possono essere montati sistemi di aspirazione e captazione della polvere, assicurarsi che siano collegati e che vengano utilizzati in modo corretto. L'impiego di questi sistemi diminuisce i rischi causati dalla polvere.

#### **5.4 Uso attento e scrupoloso degli elettro utensili**

- Non sovraccaricare l'apparecchio. Utilizzare l'elettro utensile idoneo al lavoro da svolgere. Con un elettro utensile adatto si potrà lavorare meglio e in modo più sicuro a seconda del campo di applicazione.
- Non utilizzare mai un elettro utensile il cui interruttore sia difettoso. Un elettro utensile che non si riesca più ad accendere o spegnere è pericoloso e deve essere riparato.
- Estrarre la spina dalla presa prima di effettuare regolazioni sull'apparecchio, sostituire accessori o prima di riporre l'elettro utensile. Queste precauzioni servono a prevenire l'avvio involontario dell'apparecchio.
- Conservare gli elettro utensili fuori dalla portata dei bambini. Non far utilizzare l'apparecchio a persone che non abbiano familiarità oppure che non abbiano letto queste istruzioni. Gli elettro utensili sono attrezzi pericolosi nelle mani di persone inesperte.
- Avere cura dell'apparecchio. Controllare che le parti mobili dell'apparecchio funzionino perfettamente e non si blocchino, che non ci siano pezzi rotti oppure danneggiati in modo tale da pregiudicarne il funzionamento. Far riparare i pezzi danneggiati prima dell'impiego dell'apparecchio. Molti incidenti sono stati causati da elettro utensili sui quali viene eseguita una scarsa manutenzione.
- Conservare gli utensili da taglio affilati e in ordine. Gli utensili da taglio conservati con cura e debitamente affilati si bloccano di meno e si gestiscono meglio.
- Utilizzare l'elettro utensile, gli accessori, gli utensili, ecc. conformemente alle presenti istruzioni e per gli scopi previsti per questo particolare modello. Tenere quindi in considerazione le condizioni di lavoro e il tipo di applicazione. L'impiego di elettro utensili per usi diversi da quelli previsti può condurre a situazioni pericolose.

#### **5.5 Manutenzione**

- Far riparare l'apparecchio solo da personale specializzato e che utilizza solo pezzi di ricambio originali. In questo modo viene garantita la sicurezza dell'apparecchio.

## **6 NORME DI SICUREZZA POR SMERIGLIATRICE ANGOLARE**

- Controllare che il numero massimo di giri menzionato sul disco abrasivo corrisponda a quello massimo della macchina. Il numero di giri della macchina non può superare il valore menzionato sul disco abrasivo.
- Controllare che le dimensioni del disco abrasivo corrispondano alle caratteristiche della macchina.
- Controllare che il disco abrasivo sia montato in modo corretto e che sia fissato a sufficienza. Non utilizzare anelli di adattamento o altri dispositivi di adattamento per correggere le dimensioni del disco abrasivo.
- Trattare e conservare i dischi abrasivi secondo le istruzioni del fornitore.

- Non utilizzare la macchina per tagliare pezzi con uno spessore maggiore della massima profondità di molatura del disco abrasivo.
- Non utilizzare dischi abrasivi destinati a troncare per operazioni di rifilatura.
- Quando si utilizzano dischi abrasivi che vanno fissati sulla filettatura del mandrino, occorre controllare che la filettatura di tale mandrino sia sufficientemente lunga. Inoltre il mandrino deve essere protetto in modo adeguato e non deve essere a contatto con la superficie di molatura
- Verificare che il disco abrasivo non sia danneggiato prima di utilizzarlo. Non utilizzare mai dischi che presentino crepe, fessure o qualsiasi altro tipo di danno.
- Prima di utilizzare la macchina bisogna farla girare a vuoto per 30 secondi. Spegnerla immediatamente in caso cominciasse a vibrare notevolmente o in caso presentasse dei difetti. Controllare accuratamente la macchina e il disco abrasivo prima di accenderla di nuovo.
- Un'eventuale pioggia di scintille non deve mettere in pericolo le persone circostanti o non deve progredire nella direzione di fonti infiammabili.
- Il pezzo di lavoro deve essere fissato o bloccato adeguatamente. Non mettere le mani nelle vicinanze della superficie da molare.
- Portare sempre degli occhiali di sicurezza e cuffie di protezione.
- Assicurarsi che le ruote montate e le punte siano correttamente alloggiati nelle loro sedi secondo le istruzioni del fabbricante.
- Assicurarsi che vengano utilizzati i fogli catramati con il prodotto abrasivo incollato, quando necessario.
- Se insieme allo strumento viene fornita una protezione di sicurezza, non utilizzare mai lo strumento senza la protezione.
- Per gli strumenti progettati per l'alloggiamento di ruote con fori filettati, assicurarsi che il filo della ruota sia abbastanza lungo da ospitare la lunghezza del mandrino.
- Assicurarsi che le aperture per la ventilazione siano libere quando si lavora in condizioni molto polverose. Se fosse necessario togliere la polvere, fare attenzione a scollegare lo strumento dalla rete di alimentazione (senza utilizzare oggetti metallici) ed evitare di danneggiare le parti interne.
- Quando si avvia il dispositivo si potrebbero verificare delle cadute di tensione, a causa delle cattive condizioni dell'alimentazione di rete. Ciò potrebbe influenzare altri dispositivi (ad esempio, l'emissione di luce intermittente di una lampadina). Se l'impedenza di rete è  $Z_{max} < 0,348 \text{ Ohm}$ , tali disturbi non dovrebbero verificarsi. In caso di necessità, contattare l'ente erogatore locale per ulteriori informazioni.

## **7 ISTRUZIONI PER IL FUNZIONAMENTO DELLA SMERIGLIATRICE ANGOLARE**

### **7.1 Installazione dell'impugnatura ausiliaria (Fig. 1)**



**Prima di installare o rimuovere l'impugnatura ausiliaria verificare che la spina della corrente non sia collegata alla presa.**

L'impugnatura ausiliaria (7) può essere collegata alla smerigliatrice angolare in tre diverse posizioni: a sinistra, sulla sommità e a destra.

### **7.2 Montaggio della protezione (Fig. 2 & 3)**

Hexagon wrench = Chiave esagonale

Hexagon nut = Dado esagonale

1. Allentare la clip della protezione (8) tirando la leva di bloccaggio (1) verso l'esterno.
2. Ruotare la protezione in modo che la parte esposta della mola resti alla maggiore distanza possibile dalla mano sull'impugnatura principale (4).
3. Bloccare la protezione spingendo la leva di bloccaggio verso l'interno (la protezione non deve potersi muovere).

**NOTA:** Se la protezione non si blocca correttamente con l'apposita leva (1), servirsi di una chiave esagonale per serrare il dado.

### 7.3 Sostituzione della mola (Fig. 4 & 5)



**Attenzione – dopo l'uso, la mola può essere molto calda!**

Outer flange = Flangia esterna

Backing flange = Flangia di supporto

Output spindle = Mandrino in uscita

Two-hole spanner = Chiave a due fori

- Estrarre la spina della corrente dalla presa.
- Tenere premuto il fermo (2) per bloccare il mandrino.
- Ruotare l'albero fino a bloccarlo.
- Rimuovere la flangia esterna (a) e quella di supporto (b) servendosi della chiave a due fori in dotazione.
- Applicare la mola desiderata (9) sul mandrino e riporre la flangia esterna e quella di supporto. Rilasciare il fermo del mandrino.



**Attenzione: Premere il fermo del mandrino solo se il motore ed il mandrino di smerigliatura sono fermi!**

Durante la sostituzione della mola il fermo del mandrino deve rimanere premuto!

Nel caso di mole di smerigliatura a 3 mm di spessore, avvitare il dado flangiato con il lato piatto verso la mola.

### 7.4 Accensione/spegnimento (Fig. 6)



**Prima di mettere in funzione la smerigliatrice angolare, verificare che la tensione indicata sulla targa dati dell'apparecchio corrisponda a quella della rete di alimentazione in uso.**

**Prima di premere l'interruttore ON/OFF, verificare che la mola di smerigliatura sia correttamente applicata e possa muoversi liberamente, e che la flangia esterna sia serrata a fondo.**

#### 7.4.1 Accensione

1. Inserire la spina in una presa della corrente correttamente installata.
2. Spingere in avanti l'interruttore ON / OFF con pulsante di sicurezza (5) (vedere la freccia (1) nella Fig. 6), e al tempo stesso premerlo con energia verso l'interno e mantenerlo premuto (vedere la freccia (2)).

#### 7.4.2 Spegnimento

- L'apparecchio si spegne nel momento stesso in cui si rilascia l'interruttore.
- Non allentare la presa sulla smerigliatrice prima che si sia fermata completamente.



La mola continua a ruotare per qualche istante anche dopo che l'apparecchio è stato spento.

#### 7.5 Regolazione della posizione dell'impugnatura principale (Fig. 7)

L'impugnatura principale (4) può essere ruotata di 90° verso destra o verso sinistra.

1. Premere il pulsante di regolazione della posizione dell'impugnatura principale (4) e tenerlo premuto.
2. Ruotare l'impugnatura nella direzione desiderata.
3. Rilasciare il pulsante di regolazione della posizione in modo da bloccare l'impugnatura.

## 8 MODALITÀ OPERATIVE

### 8.1 Smerigliatura

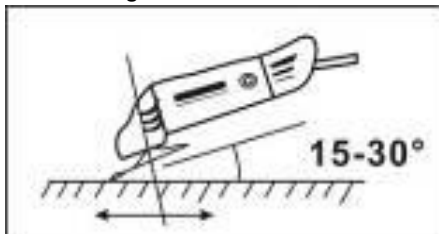

Trattenere saldamente l'impugnatura principale (4) e quella ausiliaria (7) e accendere l'apparecchio. Evitare di ostruire con la mano le aperture di aerazione per non surriscaldare la smerigliatrice. Attendere che la mola abbia raggiunto la massima velocità. Accostare l'apparecchio al pezzo da lavorare. Per ottenere il massimo dell'effetto, inclinare l'apparecchio di 15-30° rispetto alla superficie da lavorare.

Far scorrere delicatamente l'apparecchio lungo la superficie. Utilizzare l'apparecchio senza fretta. Raramente è necessario premere energicamente la mola contro la superficie da lavorare. Durante l'uso possono prodursi delle scintille nel vano motore. Questo fenomeno è normale e non è indice di anomalie dell'apparecchio. Spegnerne l'apparecchio dopo l'uso.

## 9 POSIZIONE DELLA FLANGIA SE SI IMPIEGANO MOLE PER SMERIGLIATURA

### 9.1 Posizione della flangia se si impiega una mola per smerigliatura piegata a gomito o diritta

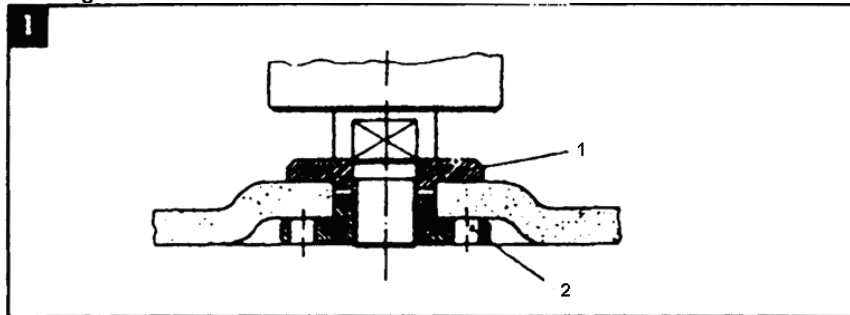

1. Flangia fissaggio
2. Dado fissaggio

## 10 PULIZIA E MANUTENZIONE



**Attenzione! Prima di eseguire qualsiasi intervento sull'apparecchio staccare la spina.**

### 10.1 Pulizia

- Mantenere pulite le aperture di ventilazione della macchina per evitare il surriscaldamento del motore.
- Pulire regolarmente l'alloggiamento della macchina con un panno morbido, di preferenza dopo ogni uso.
- Mantenere le aperture di ventilazione libere da polvere e sporcizia.
- Se la sporcizia non viene via usare un panno morbido inumidito con acqua saponata.



**Non usare mai solventi come petrolio, alcol, ammoniaca, ecc. Questi solventi possono danneggiare le parti di plastica.**

### 10.2 Lubrificazione

La macchina non richiede lubrificazione supplementare.

## 11 DATI TECNICI

Tensione / frequenza	220-240 V / 50 Hz
Potenza	2500 W
Velocità in assenza di carico	6500 min-1
Diametro max. disco	Ø 230 mm
Filetto del mandrino motore	M 14

## 12 RUMORE

Valori di emissione di rumore misurati in conformità allo standard applicabile. (K=3)

Livello di pressione acustica LpA	98 dB(A)
Livello di potenza acustica LwA	109 dB(A)



**ATTENZIONE! Indossare protezioni acustiche se la pressione acustica supera 85 dB(A).**

Livello di vibrazione	8,7 m/s <sup>2</sup>	K = 1,5 m/s <sup>2</sup>
-----------------------	----------------------	--------------------------

## 13 UFFICIO ASSISTENZA

- Gli interruttori guasti devono essere sostituiti dal nostro Servizio Assistenza.
- Se il cavo di allacciamento (oppure la spina) è danneggiato, sostituirlo con un altro reperibile presso il nostro Servizio Assistenza. La sostituzione del cavo di allacciamento deve essere eseguita solo dal nostro Servizio Assistenza (vedere l'elenco dei Centri in ultima pagina) o da personale qualificato (elettrotecnici).

## 14 CONSERVAZIONE

- Pulire con cura tutto l'apparecchio e i suoi accessori.
- Riporre l'apparecchio in posizione stabile e sicura, in un luogo fresco e asciutto fuori dalla portata dei bambini, evitando temperature eccessivamente alte o basse.
- Proteggerlo dall'esposizione diretta alla luce del sole. Se possibile conservarlo in un luogo buio.
- Non riporlo in sacchi di plastica per evitare accumuli di umidità.

**15 GARANZIA**

- Questo prodotto è garantito per un periodo di 36 mesi a decorrere dalla data dell'acquisto da parte del primo utilizzatore.
- La presente garanzia copre tutti i difetti di materiali o produzione, esclusi: batterie, caricabatterie, parti difettose soggette a normale usura quali cuscinetti, spazzole, cavi e spine o accessori quali trapani, punte di trapano, lame di seghe, ecc.; danni o difetti derivanti da incuria, incidenti o alterazioni; costi di trasporto.
- Sono esclusi dalle clausole della garanzia danni e/o difetti conseguenti all'uso non conforme.
- Si declina ogni responsabilità per eventuali lesioni provocate dall'uso non conforme dell'apparecchio.
- Le riparazioni devono essere affidate esclusivamente a un centro di assistenza ai clienti autorizzato da Powerplus tools.
- Per ulteriori informazioni, telefonare al numero 00 32 3 292 92 90.
- Tutti i costi di trasporto sono a carico del cliente, salvo accordi diversi in forma scritta.
- Non sono inoltre consentiti reclami sulla garanzia qualora il danno al dispositivo sia dovuto alle conseguenze di una manutenzione inadeguata o di un sovraccarico.
- Sono inderogabilmente esclusi dalla garanzia i danni derivati da infiltrazione di liquidi, penetrazione di polvere, danni intenzionali (perpetrati deliberatamente o dovuti a negligenza evidente), uso improprio (scopi per i quali il dispositivo non è idoneo), uso non competente (cioè senza rispettare le istruzioni fornite nel manuale), assemblaggio da parte di personale inesperto, fulmini, tensione di rete errata. Questa clausola non è restrittiva.
- L'accettazione dei reclami in base al regolamento di questa garanzia non comporta in nessun caso la proroga del periodo di validità della stessa né l'inizio di un nuovo periodo di garanzia in caso di sostituzione del dispositivo.
- I dispositivi o i componenti sostituiti nel periodo della garanzia sono pertanto di proprietà di Varo NV.
- Ci riserviamo il diritto di respingere i reclami nei casi in cui non sia possibile verificare l'acquisto o quando sia evidente che il prodotto non è stato sottoposto a una corretta manutenzione. (pulizia delle aperture di ventilazione, regolare assistenza per le spazzole al carbonio, ecc.).
- Conservare lo scontrino come prova della data d'acquisto.
- L'apparecchio non smontato deve essere restituito al rivenditore in condizioni di pulizia accettabili, nella custodia preformata originale (se applicabile), accompagnato dalla prova d'acquisto.

**16 AMBIENTE**

Ove la macchina, in seguito ad uso prolungato, dovesse essere sostituita, non gettarla tra i rifiuti domestici, ma smaltirla in modo rispettoso per l'ambiente.

I rifiuti prodotti dalle macchine elettriche non possono essere trattati come i normali rifiuti domestici. Provvedere al riciclo laddove siano disponibili impianti adeguati. Consultare l'ente locale o il rivenditore per suggerimenti su raccolta e smaltimento.



**17 DICHIARAZIONE DI CONFORMITÀ**

Con la presente, **VARO – Vic. Van Rompuy N.V.** – Joseph Van Instraat 9 – B2500 Lier, Belgio, dichiara unicamente che

Descrizione dell'apparecchio:	Smerigliatrice angolare
Marchio:	POWERplus
Numero articolo:	POWX0618

è conforme ai requisiti essenziali e alle altre disposizioni pertinenti stabilite dalle Direttive/Regolamenti Europee in base all'applicazione delle norme europee armonizzate. Qualsiasi modifica effettuata sul prodotto rende nulla questa dichiarazione.

Direttive/Regolamenti europei (inclusi eventuali emendamenti fino alla data della firma);  
2011/65/EU  
2006/42/EC  
2014/30/EU

Norme europee armonizzate (inclusi eventuali emendamenti fino alla data della firma);  
EN60745-1 : 2009  
EN60745-2-3 : 2011  
EN IEC 55014-1 : 2021  
EN IEC 55014-2 : 2021  
EN IEC 61000-3-2 : 2019  
EN61000-3-3 : 2013

Depositario della documentazione tecnica: Philippe Vankerkhove, VARO – Vic. Van Rompuy N.V.

Il sottoscritto agisce in nome e per conto del CEO della società,

Philippe Vankerkhove  
Regulatory Affairs – Compliance Manager  
25/03/2024, Lier - Belgium

<b>1</b>	<b>UTILIZAÇÃO PREVISTA</b> .....	<b>3</b>
<b>2</b>	<b>DESCRIÇÃO (FIG. A)</b> .....	<b>3</b>
<b>3</b>	<b>LISTA DE CONTEÚDO DA EMBALAGEM</b> .....	<b>3</b>
<b>4</b>	<b>SÍMBOLOS</b> .....	<b>3</b>
<b>5</b>	<b>PROCEDIMENTOS GERAIS DE SEGURANÇA</b> .....	<b>4</b>
5.1	Área de trabalho.....	4
5.2	Segurança eléctrica .....	4
5.3	Segurança pessoal .....	4
5.4	Manuseamento e emprego de ferramentas eléctricas com precaução .....	5
5.5	Assistência técnica.....	5
<b>6</b>	<b>INSTRUÇÕES DE SEGURANÇA POR REBARBADORA ANGULAR</b> .....	<b>6</b>
<b>7</b>	<b>OPERAÇÃO</b> .....	<b>7</b>
7.1	Encaixar o punho auxiliar (Fig. 1) .....	7
7.2	Montar a cobertura de protecção (Fig. 2 & 3).....	7
7.3	Substituir o disco de rebarbar (Fig. 4 & 5).....	7
7.4	Ligar / Desligar (Fig. 6).....	8
7.4.1	Ligar.....	8
7.4.2	Desligar .....	8
7.5	Ajustar a posição do punho principal (Fig. 7) .....	8
<b>8</b>	<b>MODOS DE FUNCIONAMENTO</b> .....	<b>8</b>
8.1	Desbastar .....	8
<b>9</b>	<b>DISPOSIÇÃO DOS FLANGES AO USAR-SE DISCOS DE REBARBAR</b> .....	<b>9</b>
9.1	Disposição das flanges ao usar-se um disco de rebarbar rebaixado ou recto...9	
<b>10</b>	<b>LIMPEZA E MANUTENÇÃO</b> .....	<b>9</b>
10.1	Limpeza .....	9
10.2	Lubrificação.....	9
<b>11</b>	<b>DADOS TÉCNICOS</b> .....	<b>9</b>
<b>12</b>	<b>RUÍDO</b> .....	<b>10</b>
<b>13</b>	<b>DEPARTAMENTO DE MANUTENÇÃO</b> .....	<b>10</b>

<b>14</b>	<b>ARMAZENAMENTO</b> .....	<b>10</b>
<b>15</b>	<b>GARANTIA</b> .....	<b>11</b>
<b>16</b>	<b>MEIO-AMBIENTE</b> .....	<b>11</b>
<b>17</b>	<b>DECLARAÇÃO DE CONFORMIDADE</b> .....	<b>12</b>

# REBARBADORA 2500W-230MM POWX0618

## 1 UTILIZAÇÃO PREVISTA

Esta máquina foi desenvolvida para rebarbar e raspar metal ou pedra. Com a ajuda dos acessórios correctos, a máquina também pode ser utilizada para escovar e lixar. Não adequado para uso profissional.



**AVISO! Antes de utilizar a máquina, leia atentamente este manual para garantir a sua própria segurança. Ceda apenas a sua ferramenta eléctrica juntamente com este manual de instruções.**

## 2 DESCRIÇÃO (FIG. A)

1. Alavanca de bloqueio para cobertura de protecção
2. Botão do bloqueio do fuso
3. Ponto de encaixe para punho auxiliar (Acima)
4. Punho principal
5. Interruptor de alimentação com botão de segurança
6. Botão regulador de posição para punho principal
7. Punho auxiliar
8. Protecção
9. Disco de rebarbar (não incluído)
10. Luz LED de ligação

## 3 LISTA DE CONTEÚDO DA EMBALAGEM

- Retire todo o material da embalagem.
- Retire os suportes de embalagem e transporte ainda existentes (se houver).
- Verifique a existência de todo o conteúdo da embalagem.
- Verifique possíveis danos de transporte na ferramenta, no cabo de alimentação, na ficha eléctrica e em todos os acessórios.
- Se possível, guarde a embalagem até ao fim do período de garantia. Elimine-a depois através do seu sistema de recolha de resíduos local.



**AVISO Os materiais de embalagem não são brinquedos! As crianças não devem brincar com sacos de plástico! Perigo de asfixia!**

1 x rebarbadora  
1 x punho auxiliar

1 x chave de pinos  
1 x manual de instruções



**Caso haja partes em falta ou danificadas, por favor, contacte o seu comerciante.**

## 4 SÍMBOLOS

Neste manual e/ou na máquina são utilizados os seguintes símbolos:

	Use sempre protecção de ouvidos.		Use luvas de protecção
	Em conformidade os requerimentos essenciais aplicáveis da(s) directiva(s) europeia(s).		Máquina classe II – Isolamento duplo – Não necessita de tomada com terra.



Atenção: risco de ferimentos ou eventuais danos na ferramenta.



Atenção: risco de ferimentos ou eventuais danos na ferramenta.

## 5 PROCEDIMENTOS GERAIS DE SEGURANÇA

Leia todos os avisos de segurança e todas as instruções. O não-cumprimento dos avisos e instruções podem provocar choque eléctrico, incêndio e /ou ferimentos graves. Guarde todos os avisos e instruções para referência futura. O conceito utilizado a seguir de „Ferramenta eléctrica” refere-se a ferramentas eléctricas com cabo de alimentação ou alimentação por bateria (sem cabo eléctrico).

### 5.1 Área de trabalho

- Mantenha a sua área de trabalho limpa e arrumada. A desordem e áreas de trabalho com pouca iluminação podem desencadear acidentes.
- Não trabalhe com o aparelho em ambientes com risco de explosão, onde se encontrem líquidos, gases ou poeiras inflamáveis. As ferramentas eléctricas produzem faíscas, as quais podem inflamar as poeiras ou vapores.
- Mantenha as crianças e outras pessoas afastadas durante a utilização da ferramenta eléctrica. Em caso de distração, pode perder o controlo sobre o aparelho.

### 5.2 Segurança eléctrica



**Certifique-se sempre que a tensão de alimentação corresponde à voltagem especificada na placa de características.**

- A ficha de ligação do aparelho tem que encaixar correctamente na tomada. A ficha não pode de forma alguma ser modificada. Não utilize nenhum adaptador juntamente com aparelhos ligados à terra. As fichas intactas e tomadas adequadas diminuem o risco de choque eléctrico.
- Evite o contacto físico com superfícies ligadas à terra, tais como tubagens, aparelhos de aquecimento, fogões e frigoríficos. Existe um risco agravado de choque eléctrico, se tiver contacto físico com terra.
- Mantenha o aparelho afastado de chuva ou humidade. A entrada de água num aparelho eléctrico aumenta o risco de choque eléctrico.
- Não utilize o cabo eléctrico para segurar ou pendurar o aparelho ou para puxar a ficha da tomada. Mantenha o cabo eléctrico afastado do calor, óleo, arestas afiadas ou de peças de aparelhos em movimento. Os cabos eléctricos danificados ou dobrados aumentam o risco de choque eléctrico.
- Se trabalhar com uma ferramenta eléctrica ao ar livre, utilize apenas extensões que sejam também indicadas para uso no exterior. A utilização de uma extensão apropriada para uso no exterior diminui o risco de choque eléctrico.
- Caso não seja possível evitar operar a ferramenta eléctrica num local húmido, use um dispositivo contra corrente residual (RCD). O uso de um RCD reduz o risco de choque eléctrico.

### 5.3 Segurança pessoal

- Esteja atento. Esteja concentrado e seja sensato ao trabalhar com uma ferramenta eléctrica. Não utilize o aparelho se estiver cansado ou sob a influência de estupefacientes, álcool ou medicamentos. Um momento de distração durante a utilização do aparelho pode provocar ferimentos graves.

- Use equipamento de protecção individual e use sempre óculos de protecção. O uso de equipamento de protecção individual, assim como máscaras anti-poeiras, calçado de segurança anti-derrapante, capacete de segurança ou protecção auricular, conforme o tipo e aplicação da ferramenta eléctrica, diminui o risco de ferimentos.
- Evite uma entrada em funcionamento accidental. Certifique-se de que o interruptor se encontra na posição „OFF (0)” (desligado), antes de inserir a ficha na tomada. Se tiver o dedo no interruptor ao segurar o aparelho ou ligar o aparelho à corrente eléctrica com o interruptor activado, podem resultar acidentes.
- Retire ferramentas de ajuste ou chaves de parafusos, antes de ligar o aparelho. Uma ferramenta ou chave que se encontre numa peça giratória do aparelho pode provocar ferimentos.
- Não se sobrevalorize. Tenha atenção a uma postura correcta e mantenha sempre o equilíbrio. Desta forma, poderá controlar melhor o aparelho em situações inesperadas.
- Use vestuário apropriado. Não use roupas largas nem jóias. Mantenha o cabelo, roupa e luvas a trabalhar afastados de peças em movimento. As roupas soltas, jóias ou cabelos compridos soltos podem ser apanhados pelas peças em movimento.
- Se puderem ser montados dispositivos de aspiração e absorção de poeiras, certifique-se de que os mesmos estão ligados e são utilizados correctamente. A utilização destes dispositivos diminui os riscos associados a poeiras.

#### **5.4 Manuseamento e emprego de ferramentas eléctricas com precaução**

- Não sobrecarregue o aparelho. Utilize a ferramenta eléctrica indicada para o seu trabalho. Com a ferramenta eléctrica adequada, trabalha melhor e de forma mais segura nas áreas a trabalhar indicadas.
- Não utilize uma ferramenta eléctrica com o interruptor danificado. Uma ferramenta eléctrica que não possa ser mais ligada ou desligada é perigosa e tem de ser reparada.
- Retire a ficha da tomada antes de proceder a ajustes no aparelho, substituir acessórios ou arrumar o aparelho. Esta medida de precaução impede o arranque accidental do aparelho.
- Guarde as ferramentas eléctricas não utilizadas fora do alcance das crianças. Não permita que outras pessoas façam uso do aparelho, se não estiverem familiarizadas com o mesmo ou não tiverem lido estas instruções. As ferramentas eléctricas são perigosas, se forem utilizadas por pessoas inexperientes.
- Faça a manutenção do aparelho com cuidado. Inspeccione se as peças móveis do aparelho funcionam correctamente e não bloqueiam, se as peças estão partidas ou danificadas de forma a comprometer o funcionamento do aparelho. Mande reparar as peças danificadas antes da utilização do aparelho. Muitos acidentes têm a sua origem na manutenção incorrecta das ferramentas eléctricas.
- Mantenha as ferramentas de corte afiadas e limpas. As ferramentas de corte com extremidades de corte afiadas, com uma manutenção correcta, bloqueiam menos e são mais fáceis de manusear.
- Utilize a ferramenta eléctrica, acessórios, ferramentas normalizadas, etc. de acordo com estas instruções para este tipo especial de aparelho. Tenha também em atenção as condições a trabalhar e a tarefa a executar. O emprego das ferramentas eléctricas para aplicações diferentes das estipuladas pode desencadear situações de perigo.

#### **5.5 Assistência técnica**

- Mande reparar o seu aparelho apenas por técnicos qualificados e apenas com peças de substituição originais. Desta forma, é assegurado que a segurança do aparelho se mantém.

## 6 INSTRUÇÕES DE SEGURANÇA POR REBARBADORA ANGULAR

- Verifique se o número máximo de rotações indicado no disco abrasivo corresponde ao número máximo de rotações da máquina. O número de rotações da máquina não pode ser superior ao valor indicado no disco abrasivo.
- Certifique-se de que as dimensões do disco abrasivo correspondem às especificações da máquina.
- Assegure-se de que o disco abrasivo está correctamente montado e fixo. Não utilize anilhas de ajuste ou adaptadores para ajustar o disco abrasivo.
- Utilize e conserve os discos abrasivos de acordo com as instruções do fabricante.
- Não utilize a rebarbadora para cortar peças de trabalho com espessuras superiores à profundidade de corte do disco de corte.
- Não utilize os discos de corte para trabalhos de rebarbar.
- Se utilizar discos abrasivos que sejam fixos na rosca do veio, certifique-se de que a rosca é suficientemente grande. Verifique se o veio está suficientemente protegido e se não entra em contacto com a superfície a afiar.
- Antes de começar a utilizar o aparelho, inspeccione o disco abrasivo quanto a eventuais danos. Não utilize discos partidos ou que apresentem fissuras ou quaisquer outros danos.
- Antes de utilizar a máquina, deixe-a funcionar em vazio durante 30 segundos. Desligue a máquina imediatamente se começar a vibrar muito ou se apresentar qualquer outra deficiência. Verifique a rebarbadora e o disco abrasivo cuidadosamente antes de voltar a ligar a máquina.
- Assegure-se de que as faíscas que sejam eventualmente libertadas não possam constituir perigo para as pessoas e que não possam entrar em contacto com substâncias facilmente inflamáveis.
- Faça com que a superfície de trabalho esteja suficientemente segura ou apertada. Mantenha as mãos afastadas de superfícies de trabalho muito quentes.
- Use sempre óculos de protecção e protectores auriculares. Caso seja necessário, use também outro tipo de equipamento de protecção como, por exemplo, um avental ou um capacete.
- Certifique-se de que os discos e as pontas são montados de acordo com as instruções do fabricante.
- Certifique-se de que os mata-borrões são utilizados, quando fornecidos, com o produto abrasivo aderente.
- Se for fornecida uma protecção com a ferramenta nunca utilize a ferramenta sem essa protecção.
- Em ferramentas em que é preciso instalar um disco com um orifício roscado, certifique-se de que a rosca do disco é suficientemente longa para aceitar o comprimento do veio.
- Certifique-se de que as aberturas de ventilação são mantidas desimpedidas quando estiver a trabalhar em condições de muito pó. Se for necessário limpar o pó, primeiro desligue a ferramenta da alimentação eléctrica (utilize objectos não metálicos) e evite danificar as peças internas.
- Devido às más condições da alimentação eléctrica, podem ocorrer quedas de tensão momentâneas quando ligar o equipamento. Isto pode influenciar outros equipamentos (por exemplo, uma lâmpada a piscar). Se a impedância da alimentação eléctrica máx <0,348 Ohm, essas perturbações não deverão ocorrer. (Se necessário, pode contactar o seu representante local para mais informações).

## 7 OPERAÇÃO

### 7.1 Encaixar o punho auxiliar (Fig. 1)



**Certifique-se que a ficha não está ligada à tomada sempre que encaixar ou remover o punho auxiliar.**

O punho auxiliar (7) pode ser instalado na rebarbadora em três posições distintas: à esquerda, por cima ou à direita.

### 7.2 Montar a cobertura de protecção (Fig. 2 & 3)

Hexagon wrench = Chave sextavada

Hexagon nut = Porca sextavada

1. Para soltar o grampo da cobertura de protecção (8) puxe para fora a alavanca de protecção da cobertura de protecção (1).
2. Rode a cobertura de protecção de forma a que a parte descoberta do disco se encontre o mais afastada possível da mão no punho principal (4).
3. Para encaixar a cobertura de protecção empurre a alavanca de bloqueio para dentro (a cobertura de protecção não deverá poder mover-se).

**NOTA:** Caso não seja possível encaixar firmemente a cobertura de protecção através da alavanca de bloqueio (1), use a chave sextavada para apertar a porca sextavada

### 7.3 Substituir o disco de rebarbar (Fig. 4 & 5)



**Atenção – um disco que tenha sido usado pode estar muito quente!**

Outer flange = Flange exterior

Backing flange = Flange de apoio

Output spindle = Eixo exterior

Two-hole spanner = Chave de pinos

- Retire a ficha da tomada.
- Descomprima e segure o botão de bloqueio do eixo (2) para prender o eixo.
- Rode o veio até que bloqueie.
- Use a chave de pinos fornecida para remover a flange exterior (a) e a flange de apoio (b).
- Encaixe o disco desejado (9) no eixo e substitua a flange exterior e a flange de apoio. Solte o bloqueio do eixo.



**Importante! Apenas prima o bloqueio do eixo quando o motor e eixo do rebolo estiverem imobilizados.**

Deve manter o bloqueio do eixo premido enquanto substitui o disco!

Para rebolo até 3 mm de espessura, aperte a porca de flange com a superfície plana voltada para o rebolo.



#### 7.4 Ligar / Desligar (Fig. 6)



Antes de operar com a rebarbadora, verifique se a tensão mencionada na placa de características da máquina corresponde à tensão a usar.



Antes de accionar o interruptor ON/OFF, verifique se o disco de rebarbar está correctamente instalado e funciona com suavidade e se a flange exterior está correctamente apertada.

##### 7.4.1 Ligar

1. Insira a ficha numa tomada correctamente instalada.
2. Empurre para a frente o interruptor ON/OFF com o botão de segurança (5) (Ver a seta (1) na Fig. 6), e ao mesmo tempo prima firmemente para dentro e mantenha premido (ver a seta (2)).

##### 7.4.2 Desligar

- Ao soltar o interruptor a ferramenta desliga.
- Não largue a rebarbadora até que esta pare de funcionar.



O disco continua a rodar após desligar a ferramenta.

#### 7.5 Ajustar a posição do punho principal (Fig. 7)

O elemento do punho principal (4) pode ser rodado a 90° para a direita ou para a esquerda.

1. Descomprima o botão regulador de posição para o punho principal (4) e mantenha em posição.
2. Rode o punho principal para a posição desejada.
3. Solte novamente o botão regulador de posição de forma a fixar o punho principal.

## 8 MODOS DE FUNCIONAMENTO

### 8.1 Desbastar

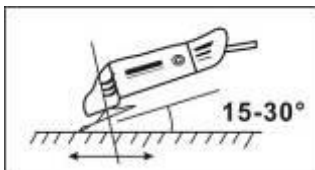

Segure o punho (4) e o punho auxiliar (7) firmemente e ligue. Evite bloquear as ranhuras de ventilação com a sua mão pois poderá provocar sobreaquecimento da rebarbadora. Permita que o disco atinja a velocidade máxima. Aplique a rebarbadora à peça de trabalho. Para atingir um efeito máximo a rebarbadora deve ser operada a um ângulo de 15-30° em relação à peça de trabalho. Mova a rebarbadora cuidadosamente ao longo

da peça de trabalho. Dê tempo à rebarbadora para trabalhar. Raramente é necessário premir com força o disco contra a superfície de trabalho. Podem ocorrer faíscas no compartimento do motor durante a utilização. Isto é normal e não representa qualquer defeito da rebarbadora. Desligue a rebarbadora após a utilização.

## 9 DISPOSIÇÃO DOS FLANGES AO USAR-SE DISCOS DE REBARBAR

### 9.1 Disposição das flanges ao usar-se um disco de rebarbar rebaixado ou recto

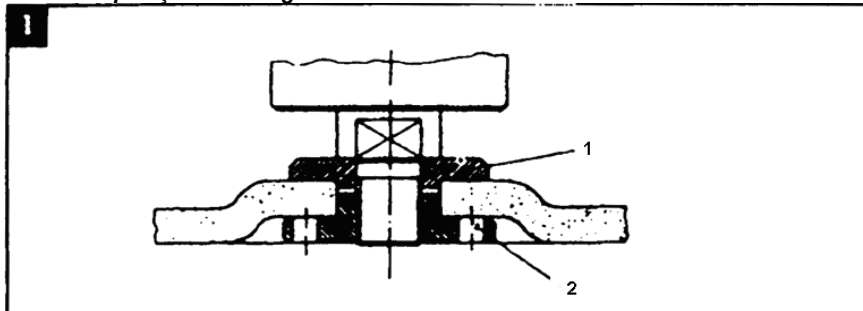

1. Flange de fixação
2. Porca da flange

## 10 LIMPEZA E MANUTENÇÃO



**Atenção!** Antes de levar a cabo intervenções no equipamento, remova a ficha da tomada.

### 10.1 Limpeza

- Mantenha as ranhuras de ventilação da máquina limpas, de modo a evitar o sobreaquecimento do motor.
- Limpe regularmente a carcaça da máquina com um pano macio, de preferência após cada utilização.
- Mantenha as ranhuras de ventilação livres de poeira e sujidade.
- Se a sujidade não puder ser eliminada, use um pano macio humedecido com água e sabão.



**Nunca utilize solvente tais como o petróleo, álcool, água amoniacal, etc. Estes solventes poderão danificar as peças de plástico.**

### 10.2 Lubrificação

A máquina não requer qualquer lubrificação adicional.

## 11 DADOS TÉCNICOS

Voltagem / frequência	220-240 V / 50 Hz
Entrada de energia	2500 W
Velocidade sem carga	6500 min <sup>-1</sup>
Ø máx. do rebolo:	Ø 230 mm
Rosca do fuso de accionamento	M 14

**12 RUÍDO**

Valores de emissão sonora, medidos em conformidade com a norma relevante. (K=3)

Nível de pressão acústica LpA	98 dB(A)
Nível de potência acústica LwA	109 dB(A)



**ATENÇÃO!** Use proteção de ouvidos quando a pressão sonora for superior a 85 dB(A).

Vibração	8,7 m/s <sup>2</sup>	K = 1,5 m/s <sup>2</sup>
----------	----------------------	--------------------------

**13 DEPARTAMENTO DE MANUTENÇÃO**

- Os interruptores danificados têm de ser substituídos pela nossa oficina de assistência ao cliente.
- Se o cabo de ligação (ou ficha eléctrica) estiver danificado, o mesmo tem de ser substituído por um cabo de ligação próprio, que pode ser obtido junto do nosso serviço de assistência ao cliente (serviço de assistência técnica). A substituição do cabo de ligação deve apenas ser efectuada pelo nosso serviço de assistência ao cliente (serviço de assistência técnica – ver última página) ou por uma pessoa qualificada (electricista).

**14 ARMAZENAMENTO**

- Limpe cuidadosamente a máquina e respectivos acessórios na totalidade.
- Mantenha-a: afastada das crianças, numa posição estável e segura, num local seco e temperado, e evite as temperaturas demasiado elevadas ou demasiado baixas.
- Protege-a da luz directa. Se possível, mantenha a máquina num local escuro.
- Não a coloque em sacos de nylon, visto que pode incorrer no risco de formação de humidade.

## 15 GARANTIA

- Este produto tem uma garantia de um período de 36 meses efectivos, a partir da data de aquisição pelo primeiro utilizador.
- Esta garantia cobre todas as falhas do material ou produção, mas não inclui: baterias, carregadores, peças com defeito por desgaste de utilização normal, como suportes, escovas, cabos e tomadas ou acessórios como brocas, lâminas de serra, etc., danos ou defeitos que sejam resultado de utilização indevida, acidentes ou alterações, nem os custos de transporte.
- Danos e/ou defeitos resultantes de utilização inadequada também não estão cobertos pelas condições de garantia.
- Renunciamos também qualquer responsabilidade por quaisquer ferimentos corporais resultantes de utilização inadequada da ferramenta.
- As reparações apenas devem ser levadas a cabo por um centro de serviço ao cliente autorizado para ferramentas Powerplus.
- A qualquer momento pode obter mais informação através do número 00 32 3 292 92 90.
- Quaisquer custos de transporte devem sempre ser imputados ao cliente, excepto se acordado de outra forma por escrito.
- Ao mesmo tempo, não pode ser entregue qualquer reivindicação de garantia, se o dano do aparelho resulta de uma manutenção negligente ou de uma sobrecarga.
- Uma exclusão definitiva da garantia resulta de danos causados por permeação de líquidos, penetração excessiva de poeira, danificação intencional (deliberadamente ou devido à grave falta de cuidados), uso não apropriado (utilização para fins não adequados para este aparelho), utilização não qualificada (p.ex. não respeitando as instruções dadas neste manual), montagem incorrecta, queda de raio, voltagem de rede incorrecta. Esta lista não é restrictiva.
- Nunca a aceitação de reivindicações de garantia pode levar à prolongamento da garantia ou ao início de um novo período de garantia em caso da substituição do aparelho.
- Por isso, aparelhos ou componentes substituídos sob garantia ficam na posse de Varo NV.
- Nós reservamos o direito de rejeitar qualquer reivindicação onde a aquisição não possa ser verificada ou quando é visível que o produto não foi utilizado correctamente. (Limpeza das ranhuras de ventilação, escovas de carvão utilizadas com regularidade, ...)
- Deverá guardar o seu talão de compra como prova de aquisição do produto.
- A sua ferramenta desmontada deverá ser devolvida ao representante num estado de limpeza aceitável, na sua caixa de transporte original (aplicável às unidades acompanhadas da prova de compra).

## 16 MEIO-AMBIENTE



Se a sua máquina necessitar de ser substituída após uma utilização prolongada, não a coloque no lixo doméstico. Elimine-a de uma forma ecologicamente segura.

O lixo produzido pelas máquinas eléctricas não pode ser eliminado com o lixo doméstico normal. Faça a reciclagem onde existam instalações adequadas. Consulte as autoridades locais ou o seu revendedor para conselhos sobre a recolha e a eliminação.

**17 DECLARAÇÃO DE CONFORMIDADE**



**VARO – Vic. Van Rompuy N.V.** – Joseph Van Instraat 9 – BE2500 Lier – Bélgica, declara que apenas a seguinte máquina/o seguinte aparelho

Designação do aparelho: Rebarbadora

Marca: POWERplus

Modelo nº. : POWX0618

se encontra em conformidade com os requisitos essenciais e outras provisões relevantes das Diretivas/Regulamentos Comunitárias aplicáveis, com base na aplicação das normas Europeias harmonizadas. Qualquer alteração não autorizada do equipamento anula esta declaração.

Diretivas/Regulamentos Europeias (incluindo, se aplicável, as respetivas emendas até à data de assinatura);

2011/65/EU

2006/42/EC

2014/30/EU

Normas Europeias harmonizadas (incluindo, se aplicável, as respetivas emendas até à data de assinatura);

EN60745-1 : 2009

EN60745-2-3 : 2011

EN IEC 55014-1 : 2021

EN IEC 55014-2 : 2021

EN IEC 61000-3-2 : 2019

EN61000-3-3 : 2013

Detntor da Documentação Técnica: Philippe Vankerkhove, VARO – Vic. Van Rompuy N.V.

O signatário atua em nome da administração da empresa,

Philippe Vankerkhove

Assuntos Regulamentares – Gestor de Conformidade

25/03/2024, Lier - Belgium

<b>1</b>	<b>TILTENKT BRUK</b> .....	<b>3</b>
<b>2</b>	<b>BESKRIVELSE (FIG. A)</b> .....	<b>3</b>
<b>3</b>	<b>PAKKENS INNHOLD</b> .....	<b>3</b>
<b>4</b>	<b>SYMBOLFORKLARING</b> .....	<b>3</b>
<b>5</b>	<b>GENERELLE SIKKERHETSADVARSLER</b> .....	<b>4</b>
5.1	<i>Arbeidsplassen</i> .....	4
5.2	<i>Elektrisk sikkerhet</i> .....	4
5.3	<i>Personssikkerhet</i> .....	4
5.4	<i>Vær nøyaktig og omhyggelig når du omgås elektroverktøy</i> .....	5
5.5	<i>Service</i> .....	5
<b>6</b>	<b>SPESIELLE SIKKERHETSFORSKRIFTER FOR VINKELSLIPER</b> .....	<b>5</b>
<b>7</b>	<b>BRUK</b> .....	<b>6</b>
7.1	<i>Feste hjelpehåndtaket (Fig. 1)</i> .....	6
7.2	<i>Montere vernet (Fig. 2 &amp; 3)</i> .....	6
7.3	<i>Skifte slipeskiven (Fig. 4 &amp; 5)</i> .....	6
7.4	<i>Slå på/av (Fig. 6)</i> .....	7
7.4.1	<i>Slå på</i> .....	7
7.4.2	<i>Slå av</i> .....	7
7.5	<i>Justere posisjonen til hovedhåndtaket (Fig. 7)</i> .....	7
<b>8</b>	<b>ARBEIDSMODUSER</b> .....	<b>7</b>
8.1	<i>Sliping</i> .....	7
<b>9</b>	<b>FLESENES ANORDNING VED BRUK AV SLIPESKIVER</b> .....	<b>8</b>
9.1	<i>Bruk av flensen med forsenket senter eller rett slipeskive</i> .....	8
<b>10</b>	<b>RENGJØRING OG VEDLIKEHOLD</b> .....	<b>8</b>
10.1	<i>Rengjøring</i> .....	8
10.2	<i>Smøring</i> .....	8
<b>11</b>	<b>TEKNISKE DATA</b> .....	<b>8</b>
<b>12</b>	<b>STØY</b> .....	<b>8</b>
<b>13</b>	<b>SERVICEAVDELING</b> .....	<b>9</b>
<b>14</b>	<b>OPPBEVARING</b> .....	<b>9</b>

15	<b>GARANTI</b> .....	9
16	<b>MILJØ</b> .....	9
17	<b>SAMSVARSERKLÆRING</b> .....	10

# VINKELSLIPER 2500W – 230MM POWX0618

## 1 TILTENKT BRUK

Denne maskinen er beregnet for kutting og grovsliping av metall og stein. Med riktig tilbehør kan maskinen også brukes til sliping og polering. Egner seg ikke til profesjonelt bruk.



**ADVARSEL! Av sikkerhetshensyn bør du lese denne brukermanualen og generelle sikkerhetsinstruksjoner nøye før maskinen tas i bruk. Hvis maskinen leveres videre til en tredjeperson må også bruksanvisningen følge med.**

## 2 BESKRIVELSE (FIG. A)

- |  |   |
|--|---|
| 1. Låsespak for vernet                   | 6. Reguleringsbryter for hovedhåndtakets posisjon |
| 2. Spindellåseknapp                      | 7. Hjelpéhåndtak                                  |
| 3. Festepunkt for hjelpéhåndtaket (over) | 8. Vern   |
| 4. Hovedhåndtak                          | 9. Slipeskive (ikke inkludert)                    |
| 5. Av/på-bryter med sikkerhetsknapp      | 10. Strømlampe                                    |

## 3 PAKKENS INNHOLD

- Fjern alle pakkematerialer.
- Fjern all gjenværende innpakning og alle transportinnlegg (hvis aktuelt).
- Sjekk at pakkens innhold er fullstendig.
- Sjekk apparatet, strømedningen, støpslet og alt tilbehør for transportskader.
- Ta vare på pakkematerialene så lenge som mulig, helst til slutten av garantiperioden. Deretter må du kaste det i ditt lokale avfallssystem.



**ADVARSEL: Pakkematerialer er ikke leketøy! Barna må ikke leke med plastposer! De utgjør en kvelningsfare!**

1 x vinkelsliper  
1 x hjelpéhåndtak

1 x hakenøkkel  
1 x instruksjonshåndbok



**Hvis du oppdager manglende eller skadede deler må du ta kontakt med forhandleren.**

## 4 SYMBOLFORKLARING

Følgende symboler brukes i denne bruksanvisningen eller på maskinen:

	Bruk alltid hørselsvern.		Bruk hansker
	I samsvar med vesentlige krav i EU-direktivet(ene).		Klasse II-maskin – dobbeltisolert – krever ikke jordet støpsel.
	Indikerer risiko for personskader eller skader på verktøyet.		Les manualen før bruk



## 5 GENERELLE SIKKERHETSADVARSLER

Samtlige sikkerhetsregler og advarsler må leses. Hvis du ikke følger sikkerhetsreglene kan det føre til elektrisk støt, brann og/eller alvorlige personskader. Begrepet "elektroverktøy" som er brukt i advarslene henviser til elektroverktøy som drives fra strømmettet (med kabel) eller med batteri (uten kabel).

### 5.1 Arbeidsplassen

- Hold arbeidsplassen ren og ryddig. Rot og dårlig opplyst arbeidsområde kan føre til ulykker.
- Bruk apparatet i omgivelser som ikke er eksplosjonsfarlige og der det ikke finnes brennbare væsker, gasser eller støv. Elektroverktøy avgir gnister som kan antenne støv eller damp.
- Hold barn og andre personer unna når du bruker elektroverktøyet. Forstyrrelser kan føre til at du mister kontrollen over apparatet.

### 5.2 Elektrisk sikkerhet



**Kontroller alltid at strømtilførselen stemmer med spenningen på typeskiltet.**

- Støpslet på apparatet må passe i stikkkontakten. Støpslet må ikke endres. Ikke bruk overgangsplugger som ikke har samme beskyttelse som apparatet. Støpsler som ikke er modifisert og passende stikkontakter reduserer faren for elektrisk støt.
- Unngå kroppskontakt med jordede flater, som rør, varmeovner og kjøleskap. Jordingen av disse øker faren for elektrisk støt.
- Hold apparatet unna regn og fuktighet. Inntrenging av vann i apparatet øker faren for elektrisk støt.
- Ikke bruk kabelen til å bære apparatet, henge det opp eller når du trekker støpslet ut av stikkkontakten. Hold kabelen unna varme, olje, skarpe kanter eller bevegelige deler på apparatet. Skadete eller krøllede kabler øker faren for elektrisk støt.
- Når du bruker elektroverktøy utendørs må du bare bruke skjøtekabler som er tillatt brukt utendørs. Bruk av skjøtekabler som er beregnet på utendørs bruk reduserer faren for elektrisk støt.
- Hvis du må bruke elektroverktøy på områder med mye fuktighet, må du bruke et overspenningsvern. Hvis du bruker et overspenningsvern vil du redusere faren for støt.

### 5.3 Personssikkerhet

- Elektroverktøy må brukes med sunn fornuft. Ikke bruk apparatet hvis du er trøtt eller er påvirket av narkotika, alkohol eller medikamenter. Et øyeblikks uoppmerksomhet når du bruker apparatet kan føre til personskader.
- Bruk personlig verneutstyr og bruk alltid vernebriller. Bruk av personlig verneutstyr som støvmaske, sklisiske vernesko, hjelm eller hørselsvern, når forholdene krever det, reduserer faren for personskader.
- Unngå utilsikket oppstart. Forsikre deg om at bryteren er slått AV før du plugges inn støpslet. Hvis du bærer elektroverktøy med fingeren på bryteren, eller hvis du plugges inn et verktøy med bryteren PÅ, inviterer du til ulykker.
- Fjern justeringsverktøy eller skrunøkler før du slår på apparatet. Et verktøy eller nøkkel som blir sittende i elektroverktøyets bevegelige deler kan føre til personskade.
- Ikke strekk deg for langt. Pass på at du står støtt og at du alltid er i balanse. På denne måten kan du være i stand til å kontrollere verktøyet også i uventede situasjoner.
- Bruk egnede klær. Ikke bruk vide klær eller smykker. Hold hår, klær og hansker unna bevegelige deler. Løse klær, smykker eller langt hår kan henge seg opp i bevegelige deler.

- Når det kan monteres støvavsug- og oppsamlingsinnretninger, må du forsikre deg om at disse er riktig tilkoblet og at de brukes riktig. Bruk av slike innretninger kan redusere støvrelaterte farer.

#### **5.4 Vær nøyaktig og omhyggelig når du omgås elektroverktøy**

- Ikke overbelast apparatet. Bruk riktig elektroverktøy i forhold til arbeidet som skal utføres. Korrekt elektroverktøy vil gjøre jobben bedre og sikrere når det arbeider innenfor den belastningen det er beregnet til.
- Ikke bruk elektroverktøyet hvis bryteren ikke kan slå det på og av. Hvis det ikke lenger er mulig å kontrollere elektroverktøyet med bryteren, er det farlig å bruke og må repareres.
- Trekk støpslet ut av stikkkontakten før du gjør justeringer, skifter tilbehør eller setter bort verktøyet. Disse forholdsreglene forhindrer at apparatet startes utilsiktet.
- Oppbevar elektroverktøy som ikke skal brukes utenfor barns rekkevidde. Ikke la personer du ikke stoler på eller som ikke har lest denne bruksanvisningen bruke apparatet. Elektroverktøy er farlige når de brukes av uerfarne personer.
- Elektroverktøy må vedlikeholdes. Kontroller at bevegelige deler fungerer som de skal og ikke klemmer, om deler er brukket eller skadet og alle andre forhold som kan ha innvirkning på verktøyets funksjon. Reparer skadete deler før du bruker verktøyet. Mange ulykker skyldes dårlig vedlikeholdte elektroverktøy.
- Hold kutteverktøy skarpe og rene. Omhyggelig vedlikeholdte kutteverktøy med skarpe kuttekanter klemmer mindre og er lettere å bruke.
- Bruk elektroverktøy, tilbehør, innsatser osv. i samsvar med denne bruksanvisningen og i samsvar med spesielle anvisninger som gjelder for respektive verktøyet. Ta hensyn til arbeidsforholdene og arbeidet som skal utføres. Bruk av elektroverktøy til annet enn tiltenkt formål kan føre til farlige situasjoner.

#### **5.5 Service**

- La bare kvalifiserte fagfolk reparere elektroverktøyet, og bruk bare originale reservedeler. På denne måten kan du være sikker på at verktøyet er sikkert å bruke.

### **6 SPESIELLE SIKKERHETSFRSKRIFTER FOR VINKELSLIPER**

- Kontroller om det maksimale turtallet, som er angitt på kappskiven, stemmer overens med maskinens maksimale turtall. Maskinens turtall må ikke overstige kappskivens maksimale turtall.
- Pass på at kappskivens dimensjoner stemmer overens med maskinens spesifikasjoner.
- Pass på at kappskiven er montert korrekt og at den er festet skikkelig. Bruk aldri noen form for foringer eller adaptere for å få en kappskive til å passe.
- Kappskivene må behandles og oppbevares ifølge leverandørens egne forskrifter.
- Ikke bruk maskinen til å kappe arbeidsstykker som er tykkere enn kappskivens maksimale slipedybde.
- Ikke bruk kappskiver til vanlige slipeoppgaver.
- Se til at det er tilstrekkelig med gjenger på spindelen når du bruker kappskiver som festes ved å skrues inn på spindelgjengene. Pass på at spindelen er tilstrekkelig beskyttet og ikke kan komme i kontakt med slipeflaten.
- Kontroller kappskivene for eventuelle skader før bruk. Ikke bruk kappskiver som er sprukket, opprevet eller skadet på annen måte.
- La maskinen gå i 30 sekunder uten belastning før den tas i bruk. Slå av maskinen øyeblikkelig hvis den begynner å vibrere unaturlig mye eller hvis det viser seg at den er defekt på en annen måte. Kontroller maskinen og kappskiven grundig før du starter maskinen på nytt.
- Pass på at det eventuelle gnistregnet ikke kan være til fare for mennesker i nærheten og at gnistregnet ikke spruter i retning av lett antennelige stoffer.
- Pass på at arbeidsstykket er tilstrekkelig godt støttet opp eller klemt fast. Hold hendene borte fra den flaten som skal slipes.

- Bruk alltid vernebriller og hørselsvern. Bruk gjerne annet verneutstyr også, som for eksempel verneforkle eller hjelm, og alltid når det er et krav.
- Pass på at monterte kappskiver og hoder er festet i samsvar med produsentens instruksjoner.
- Pass på at festeskiver brukes når slike festeskiver følger med slipeproduktene og når det ellers kreves.
- Hvis verktøyet leveres med vernehette, må verktøyet aldri brukes uten denne vernehetten.
- For verktøy som bruker kappskiver som festes med gjenger, må du passe på at gjengene i skiven er så lange at hele spindelen skrur inn.
- Pass på at ventilasjonsåpningene ikke blokkeres når verktøyet brukes på steder med mye støv. Hvis verktøyet må rengjøres for støv, må verktøyet først kobles fra strømmettet. Ikke bruk metalliske objekter til å rengjøre verktøyet, og unngå å skade interne deler.
- Hvis strømmettet er i dårlig forfatning, kan det oppstå kortvarige spenningsfall når vinkelsliperen startes. Dette kan virke inn på annet utstyr (for eksempel kan lamper blinke). Hvis nettimpedansen er mindre enn 0,348 ohm, skal det vanligvis ikke oppstå slike forstyrrelser. (Hør med din lokale forhandler hvis du har behov for mer informasjon).

## 7 BRUK

### 7.1 Feste hjelpehåndtaket (Fig. 1)



**Påse at støpslet ikke sitter i stikkkontakten når du skal sette på eller ta av hjelpehåndtaket.**

Hjelpehåndtaket (7) kan festes på maskinen i tre forskjellige posisjoner: venstre, øverst og høyre.

### 7.2 Montere vernet (Fig. 2 & 3)

Hexagon wrench = Sekskantnøkkel

Hexagon nut = Sekskantmutter

Shaft = Skaft

1. Løsne klemmen på vernet (8) ved å trekke låsespaken til vernet (1) utover.
2. Drei vernet slik at den udekkede delen av slipeskiven er så langt som mulig unna hovedhåndtaket (4).
3. Fest vernet ved å skyve låsespaken innover (vernet skal nå ikke kunne beveges).

**MERK:** Hvis vernet ikke kan festes godt med låsespaken (1), bruker du en sekskantnøkkel til å trekke til sekskantmutteren.

### 7.3 Skifte slipeskiven (Fig. 4 & 5)



**Forsiktig - en slipeskive som har vært i bruk kan være svært varm!**

Outer flange = Ytre flens

Backing flange = Indre flens

Output spindle = Verktøyspindel

Two-hole spanner = Hakenøkkel

- Trekk støpslet ut av stikkkontakten.
- Trykk og hold spindellåsen (2) for å holde spindelen.
- Drei skaftet til det låser.
- Ta av den ytre flensen (a) og den indre flensen (b) med bruk av den medfølgende hakenøkkelen.

- Sett ønsket slipeskive (9) på spindelen og sett på plass ytre og indre flenser. Slipp spindellåsen.



**OBS: Spindellåsen må kun trykkes når motoren og spindelen står stille!**

Spindellåsen må holdes inne mens skive skiftes!

Med slipeskiver opptil ca. 3 mm. tykkelse må flensmutteren skrues på med den flate siden mot slipeskiven.

#### 7.4 Slå på/av (Fig. 6)



**Før du bruker vinkelsliperen må du kontrollere at spenningen på maskinens typeskilt tilsvarer spenningen i strømmettet.**

**Før du trykker på PÅ/AV-bryteren, må du kontrollere at slipeskiven er korrekt montert og går jevnt, samt at den ytre flensen sitter godt fast.**

##### 7.4.1 Slå på

1. Sett støpslet i en korrekt installert stikkontakt.
2. Skyv PÅ/AV-bryteren med sikkerhetsknappen (5) fremover (se pilen (1) i Fig. 6), samtidig som du trykker bryteren bestemt inn og holder den inne (se pilen (2)).

##### 7.4.2 Slå av

- Når du slipper PÅ/AV-bryteren, stanser verktøyet.
- Ikke legg fra deg maskinen før den har stanset helt opp.



**Slipeskiven fortsetter å rotere en stund etter at maskinen er slått av.**

#### 7.5 Justere posisjonen til hovedhåndtaket (Fig. 7)

Hovedhåndtaket (4) kan dreies 90 grader til høyre eller venstre.

1. Trykk inn reguleringsbryteren for hovedhåndtaket (4) og hold den inne.
2. Drei håndtaket til ønsket posisjon.
3. Slipp reguleringsknappen for å feste hovedhåndtaket.

## 8 ARBEIDSMODUSER

### 8.1 Sliping

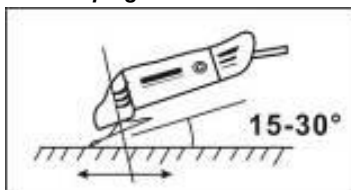

Hold godt fast i håndtaket (4) og hjelpehåndtaket (7) og slå maskinen på. Unngå å blokkere ventilasjonsåpningene med hånden, da dette kan føre til at motoren overopphetes. La slipeskiven nå full hastighet. Legg slipeskiven an mot arbeidsstykket. Du oppnår maksimal effekt ved å holde slipeskiven i 15-30 grader i forhold til arbeidsstykket. Beveg vinkelsliperen rolig over

arbeidsstykket. La slipeskiven få tid til å arbeide. Det er sjelden nødvendig å trykke slipeskiven hardt mot flaten du sliper. Det kan komme gnister fra motoren under bruken. Dette er normalt og betyr ikke at det er en defekt på vinkelsliperen. Slå av vinkelsliperen etter bruk.

## 9 FLESENS ANORDNING VED BRUK AV SLIPESKIVER

### 9.1 Bruk av flensen med forsenket senter eller rett slipeskive

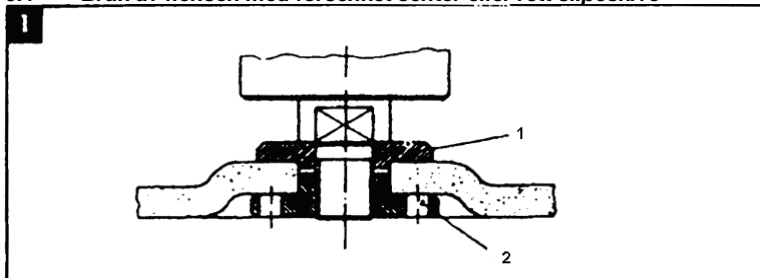

1. Spennflens
2. Flensmutter

## 10 RENGJØRING OG VEDLIKEHOLD



**OBS! Trekk støpslet ut av stikkkontakten før du utfører noe arbeid på maskinen.**

### 10.1 Rengjøring

- Hold ventilasjonssporene på maskinen rene for å unngå at motoren overoppheles.
- Rengjør maskinhuset regelmessig jevnlig med en myk klut, helst etter hver gangs bruk.
- Sørg for at ventilasjonssporene er fri for støv og skitt.
- Gjenstridig skitt fjernes med en myk klut som er fuktet med såpevann.



**Bruk ikke løsemidler som bensin, alkohol, ammoniakk osv. Slike stoffer skader kunststoffdelene.**

### 10.2 Smøring

Maskinen trenger ikke ekstra smøring.

## 11 TEKNISKE DATA

Spenning / frekvens	220-240 V / 50 Hz
Effekt	2500 W
Turtall uten belastning	6500 min-1
Maks. skivediameter	Ø 230 mm
Spindelstørrelse	M 14

## 12 STØY

Støyemisjonsverdier målt i samsvar med relevant standard. (K=3)

Lydtrykknivå LpA	98 dB(A)
Lydeffektnivå LwA	109 dB(A)



**VIKTIG! Bruk hørselsvern når lydtrykket er over 85 dB(A).**

Vibrasjon	8,7 m/s <sup>2</sup>	K = 1,5 m/s <sup>2</sup>
-----------	----------------------	--------------------------

### 13 SERVICEAVDELING

- Skadede brytere må byttes ut av vårt serviceverksted.
- Hvis det oppstår skade på strømkabelen (eller støpslet), må denne byttes ut med en ny spesialkabel som fås kjøpt hos vår kundeservice. Strømkabelen må bare skiftes av vår kundeservice (se siste side) eller av en kvalifisert person (elektriker).

### 14 OPPBEVARING

- Gjør maskinen og tilbehøret grundig rent.
- Oppbevar maskinen utenfor barnas rekkevidde, i stabil og sikker stilling, på et kjølig og tørt sted. Unngå for høye eller lave temperaturer.
- Beskytt maskinen mot direkte sollys. Oppbevar den om mulig i mørke.
- Ikke oppbevar maskinen under plast, dette skaper fuktighet.

### 15 GARANTI

- Dette produktet garanteres for en periode på 36 måneder fra datoen produktet ble kjøpt av første bruker.
- Denne garantien dekker alle material- eller produksjonsfeil, med unntak av: batterier, ladere, vanlige slitasjefeil på deler som lagre, børster, ledninger og pluggen eller på tilbehør som bor, borebits, sagblader osv. eller skade eller feil som skyldes misbruk, uhell eller endringer. Garantien dekker heller ikke kostnader ved forsendelse.
- Skader og/eller defekter som skyldes ukorrekt bruk dekkes heller ikke av garantien.
- Vi fraskriver oss også alt ansvar for personskader som skyldes ukorrekt bruk av verktøyet.
- Reparasjoner må utføres ved et autorisert kundeservicesenter for Powerplus verktøy.
- Du kan alltid få flere opplysninger ved å ringe 00 32 3 292 92 90.
- Alle transportkostnader skal alltid betales av kunden, med mindre noe annet er skriftlig avtalt.
- Garantien dekker ikke skader som skyldes manglende vedlikehold eller overbelastning.
- Garantien dekker bestemt ikke skader som skyldes inntrenging av væsker, inntrenging av mye støv, overlatt skade (med hensikt eller ved grov uaktsomhet), feilaktig bruk (bruk til noe produktet ikke er beregnet på), ikke-kompetent bruk (for eksempel ved at anvisningene i håndboken ignoreres), feilaktig montering, lynnedslag eller feil nettspenning. Denne listen er ikke begrensende.
- Garantikrav som aksepteres vil aldri føre til en forlengelse av garantiperioden. Heller ikke vil en ny garantiperiode starte dersom produktet erstattes.
- Produkter eller deler som erstattes under garantien, tilfaller Varo NV.
- Vi forbeholder oss retten til å avvise ethvert krav der kjøpet ikke kan verifiseres, eller når det er åpenbart at produktet ikke har blitt korrekt vedlikeholdt (rene ventilasjonsåpninger, kullbørster skiftet regelmessig, osv).
- Du må ta vare på kvitteringen som bevis på datoen for kjøpet.
- Verktøyet må returneres til din forhandler (uten demontering) i en akseptabel, ren tilstand (i originalemballasjen), sammen med kvittering på kjøpet.

### 16 MILJØ



Hvis det skulle være nødvendig å skifte ut maskinen etter lang tids bruk, må den ikke kastes i husholdningsavfallet. Kast den på en miljømessig forsvarlig måte. Avfall produsert av elektriske maskiner bør ikke bli behandlet som normalt husholdningsavfall. Sørg for å resirkulere der hvor spesialanlegg eksisterer. Be lokale myndigheter eller forhandler om råd angående tømming og resirkulering.

**17 SAMSVARSERKLÆRING**



**VARO – Vic. Van Rompuy N.V.** – Joseph Van Instraat 9 – BE2500 Lier – Belgia, erklærer at,

Produkt: Vinkelsliper  
Merke: Powerplus  
Modell: POWX0618

oppfyller de vesentlige kravene og andre relevante bestemmelser i gjeldende EU-direktiver/forskriftene, basert på bruken av europeiske, harmoniserte standarder. Enhver uautorisert endring av apparatet vil annullere denne erklæringen.

Eu-Direktiver/forskrifter (med eventuelle endringer inntil dato for underskrift):

2011/65/EU  
2006/42/EC  
2014/30/EU

Europeiske harmoniserte standarder (med eventuelle endringer inntil dato for underskrift):

EN60745-1 : 2009  
EN60745-2-3 : 2011  
EN IEC 55014-1 : 2021  
EN IEC 55014-2 : 2021  
EN IEC 61000-3-2 : 2019  
EN61000-3-3 : 2013

Oppbevarer av teknisk dokumentasjon: Philippe Vankerkhove, VARO – Vic. Van Rompuy N.V.

Undertegnede handler på vegne av selskapets CEO,

Philippe Vankerkhove  
Regulatoriske saker - Samsvarsleder  
25/03/2024, Lier - Belgium

<b>1</b>	<b>TILSIGTET BRUG</b> .....	<b>3</b>
<b>2</b>	<b>BESKRIVELSE (FIG. A)</b> .....	<b>3</b>
<b>3</b>	<b>MEDFØLGENDE INDHOLD</b> .....	<b>3</b>
<b>4</b>	<b>SYMBOLER</b> .....	<b>3</b>
<b>5</b>	<b>GENERELLE SIKKERHEDSFORSKRIFTER</b> .....	<b>4</b>
5.1	<i>Arbejdsområde</i> .....	4
5.2	<i>Elektrisk sikkerhed</i> .....	4
5.3	<i>Personlig sikkerhed</i> .....	4
5.4	<i>Omhyggelig håndtering og anvendelse af el-værktøjer</i> .....	5
5.5	<i>Service</i> .....	5
<b>6</b>	<b>SIKKERHEDSFORSKRIFTER FOR VINKELSLIBER</b> .....	<b>5</b>
<b>7</b>	<b>BETJENINGSVEJLEDNING TIL VINKELSLIBER</b> .....	<b>6</b>
7.1	<i>Påsætning af hjælpehåndtaget (Fig. 1)</i> .....	6
7.2	<i>Montering af sikkerhedsskærm (Fig. 2 &amp; 3)</i> .....	6
7.3	<i>Udskiftning af slibeskiven (Fig. 4 &amp; 5)</i> .....	6
7.4	<i>Tænding / slukning (Fig. 6)</i> .....	7
7.4.1	<i>Tænding</i> .....	7
7.4.2	<i>Slukning</i> .....	7
7.5	<i>Justering af hovedhåndtagets position (Fig. 7)</i> .....	7
<b>8</b>	<b>ARBEJDSANVISNINGE</b> .....	<b>7</b>
8.1	<i>Slibning</i> .....	7
<b>9</b>	<b>PLACERING AT FLANGEN VED BRUG AL SLIBESKIVER</b> .....	<b>8</b>
9.1	<i>Placering af flangen ved brug af forkrøppet eller lige slibeskive</i> .....	8
<b>10</b>	<b>RENGØRING OG VEDLIGEHOLDELSE</b> .....	<b>8</b>
10.1	<i>Rengøring</i> .....	8
10.2	<i>Smøring</i> .....	8
<b>11</b>	<b>TEKNISKE DATA</b> .....	<b>8</b>
<b>12</b>	<b>STØJ</b> .....	<b>8</b>
<b>13</b>	<b>SERVICEAFDELING</b> .....	<b>9</b>
<b>14</b>	<b>OPBEVARING</b> .....	<b>9</b>



15	GARANTI.....	9
16	MILJØ.....	9
17	KONFORMITETSERKLÆRING.....	10

# VINKELSLIBER 2500W—230MM POWX0618

## 1 TILSIGTET BRUG

Denne maskine er udviklet til at skære og slibe i metal og sten. Ved at anvende det korrekte tilbehør kan maskinen også anvendes til slibning og børstning. Ikke egnet til erhvervsmæssig brug.



**ADVARSEL! Læs af hensyn til sikkerheden denne vejledning omhyggeligt, før maskinen tages i brug. Giv kun el-værktøjet videre til andre sammen med denne vejledning.**

## 2 BESKRIVELSE (FIG. A)

- |   |   |
|---|---|
| 1. Låsegreb for sikkerhedsskærm               | 6. Positionsregulator-knap for hovedhåndtag |
| 2. Låseknap til spindel                       | 7. Hjælpehåndtag                            |
| 3. Fastgørelsespunkt for hjælpehåndtag (Over) | 8. Sikkerhedsskærm                          |
| 4. Hovedhåndtag                               | 9. Slibeskive (medfølger ikke)              |
| 5. Tænd/sluk-knap med sikkerhedsknap          | 10. LED-strømindikator                      |

## 3 MEDFØLGENDE INDHOLD

- Fjern al emballage.
- Fjern resterende emballage og forsendelsesmateriale (om nødvendigt).
- Kontroller, at hele pakkens indhold er der.
- Kontroller værktøjet, strømledningen, strømstikket og alt tilbehør for beskadigelser under transporten.
- Opbevar emballagen så lang tid som muligt indtil garantiperiodens ophør. Kasser det i dit lokale affaldssystem bagefter.



**ADVARSEL Emballage er ikke legetøj! Børn må ikke lege med plastikposer! Risiko for kvælning!**

1 x vinkelsliber  
1 x hjælpehåndtag

1 x tapnøgle  
1 x instruktionsbog



**Kontakt venligst forhandleren, når der mangler dele, eller de er beskadigede.**

## 4 SYMBOLER

I denne brugervejledning og/eller på maskinen anvendes der følgende piktogrammer:

	Brug altid høreværn.		Brug handsker
	I overensstemmelse med de obligatoriske krav i EU-direktiverne.		Klasse II maskine – Dobbelt isolering – Du behøver ingen jordforbindelsestik.
	Symboliserer risiko for personskader eller skader på værktøjet.		Læs vejledningen før brug

## 5 GENERELLE SIKKERHEDSFORSKRIFTER

OBS! Samtlige anvisninger bør læses. Fejl p.g.a. manglende overholdelse af anvisningerne nedenfor kan forårsage elektriske stød, brand og/eller alvorlige kvæstelser. Begrebet „El-værktøj” i det følgende refererer til netdrevne el-værktøjer (med netkabel) eller batteridrevet (trådløst) el-værktøj.

### 5.1 Arbejdsområde

- Hold arbejdsområdet rent og ryddeligt. Uorden og arbejdsområder med dårlig belysning kan medføre ulykker.
- Med dette værktøj må der ikke arbejdes i omgivelser med eksplosionsfare, hvor der findes brændbare væsker, gas eller støv. El-værktøjer producerer gnister, som kan antænde støvet eller dampene.
- Hold børn og andre personer væk, mens el-værktøjet benyttes. Hvis man distraheres, kan man miste kontrollen over værktøjet.

### 5.2 Elektrisk sikkerhed



**Kontroller altid at strømforsyningen svarer til spændingen på mærkepladen.**

- Værktøjets tilslutningsstik skal passe ind i stikdåsen. Netstikket må ikke ændres på nogen måde. Brug ingen adapterstik sammen med apparater med beskyttelsesjording. Uændrede netstik og passende stikdåser reducerer faren for elektriske stød.
- Undgå kropskontakt med jordede overflader, f.eks. rør, radiatorer, komfurer og køleskabe. Der er øget fare for elektriske stød, når kroppen er jordet.
- Hold værktøjet væk fra regn og fugtighed. Indtrængning af vand i et el-værktøj øger faren for elektriske stød.
- Netkablet må ikke misbruges til at bære værktøjet, hænge det op eller trække netstikket ud af stikdåsen. Hold netkablet væk fra varme, olie, skarpe kanter eller bevægelige dele af værktøjet. Beskadigede eller indfiltrede netkabler øger faren for elektriske stød.
- Hvis der arbejdes udendørs med et el-værktøj, må der kun bruges forlængerkabler, som er tilladt til udendørs anvendelse. Anvendelse af et forlængerkabel, som er egnet til udendørs anvendelse, reducerer faren for elektriske stød.
- Hvis el-værktøjet skal anvendes et sted, hvor det er fugtigt, skal der anvendes en strømforsyning der er beskyttet mod anløbsstrøm/reststrøm. Anvendelse af en reststrømsenhed reducerer risikoen for elektrisk stød.

### 5.3 Personlig sikkerhed

- Vær opmærksom. Hold øje med, hvad du gør, og brug el-værktøjet med fornuft. Brug ikke værktøjet, hvis du er træt eller påvirket af narkotika, alkohol eller lægemidler. Et øjeblik uopmærksomhed ved anvendelsen af værktøjet kan medføre alvorlige kvæstelser.
- Brug personligt sikkerhedsudstyr og altid sikkerhedsbriller. Anvendelse af personligt sikkerhedsudstyr; f.eks. støvmaske, skridsikre sikkerhedssko, sikkerhedshjelm eller høreværn, alt efter el-værktøjets art og anvendelse, reducerer faren for kvæstelser.
- Undgå utilsigtet ibrugtagning. Kontrollér, at afbryderen er i positionen "FRA (0)", inden netstikket sættes ind i stikdåsen. Hvis man har fingeren på afbryderen, mens værktøjet bæres, eller tilslutter værktøjet til strømforsyningen i tændt tilstand, kan der ske ulykker.
- Fjern indstillingsværktøjer eller skruenøgler, inden værktøjet tændes. Et værktøj eller en nøgle, som befinder sig en drejende del af værktøjet, kan forårsage kvæstelser.
- Overvurdér ikke dine evner. Sørg altid for, at du står sikkert og er i balance. På denne måde kan værktøjet styres bedre i uventede situationer.
- Brug egnet beklædning. Bær ikke løst siddende tøj eller smykker. Hold håret, tøj og handsker væk fra bevægelige dele. Løst siddende tøj, smykker eller langt hår kan gribes af bevægelige dele.

- Hvis der monteres støvudsugnings- og opsamlingsanordninger, skal man kontrollere, at disse er tilsluttet og anvendes korrekt. Anvendelse af disse anordninger reducerer farer, der skyldes støv.

#### **5.4 Omhyggelig håndtering og anvendelse af el-værktøjer**

- Overbelast ikke værktøjet. Brug det el-værktøj, der er beregnet til det arbejde, der skal udføres. Med det passende el-værktøj arbejder man bedre og mere sikkert inden for det oplyste ydelsesområde.
- Brug ikke el-værktøjer med defekte afbrydere. Et el-værktøj, som ikke længere kan tændes eller slukkes, er farligt og skal repareres.
- Træk netstikket ud af stikdåsen, inden der foretages justeringer på værktøjet, tilbehørsdele skiftes ud eller værktøjet renses. Denne sikkerhedsforanstaltning forhindrer utilsigtet start af værktøjet.
- El-værktøjer, som ikke benyttes, skal opbevares udenfor børns rækkevidde. Giv ikke personer, som ikke er fortrolige med værktøjet eller ikke har læst disse anvisninger, lov til at bruge værktøjet. El-værktøjer er farlige, hvis de anvendes af uerfarne personer.
- Vedligehold værktøjet omhyggeligt. Kontrollér, at bevægelige dele af værktøjet fungerer upåklageligt og ikke sidder fast, og om dele er knækket eller beskadiget på en sådan måde, at værktøjets funktion påvirkes. Beskadigede dele skal repareres, inden værktøjet bruges. Mange ulykker skyldes dårligt vedligeholdte el-værktøjer.
- Hold skærende værktøjer skarpe og rene. Omhyggeligt vedligeholdte skærende værktøjer med skarpe skærekanten kommer ikke til at sidde fast og er lettere at styre.
- Brug el-værktøjer, tilbehør, ekstraudstyr osv. i overensstemmelse med disse anvisninger og sådan, som det er foreskrevet for den pågældende type apparat. Tag i denne forbindelse hensyn til arbejdsbetingelserne og det arbejde, der skal udføres. Brug af el-værktøjer til andre anvendelser end de tiltænkte kan medføre farlige situationer.

#### **5.5 Service**

- Værktøjet må kun repareres af kvalificeret fagpersonale og med originale reservedele. Dette sikrer, at værktøjets sikkerhed bevares.

### **6 SIKKERHEDSFORSKRIFTER FOR VINKELSLIBER**

- Kontrollér, at det maksimale omdrejningstal, der er angivet på slibeskiven, stemmer overens med maskinens maksimale omdrejningstal. Maskinens omdrejningstal må ikke være højere end den på slibeskiven angivne værdi.
- Vær opmærksom på, at slibeskivens mål stemmer overens med maskinens specifikationer.
- Vær opmærksom på, at slibeskiven er monteret rigtigt og ordentligt spændt fast. Brug ikke reduktionsringe eller adaptere for at få en slibeskive til at passe.
- Brug og opbevar slibeskiver i henhold til leverandørens anvisninger.
- Brug ikke maskinen til gennemslibning af arbejdsemner med en tykkelse, der er større end skæreskivens maksimale slibebdyde.
- Brug ikke skæreskiver til afgratning.
- Ved anvendelse af slibeskiver, der fastspændes på spindlens gevind, skal der sørges for at spindlen har et tilstrækkeligt stort gevind. Forvis dig om, at spindlen er godt afskærmet og ikke kan komme i kontakt med slibeoverfladen.
- Inden anvendelse skal slibeskiven kontrolleres for eventuelle skader. Brug ikke revne eller brudte slibeskiver eller sådanne skiver, der på anden måde er beskadiget.
- Lad maskinen køre ubelastet i 30 sekunder inden brug. Sluk øjeblikkeligt for maskinen, når den begynder at vibrere for meget eller når der opstår en anden defekt. Kontrollér maskinen og slibeskiven omhyggeligt, før du igen tænder for maskinen.
- Sørg for, at den eventuelle gnistregn fra slibeskiven ikke er til fare for mennesker og at den ikke kommer i kontakt med letantændelige stoffer.

- Sørg for, at arbejdsemnet understøttes tilstrækkeligt eller at det klemmes ind. Hold hænderne væk fra slibeoverfladen.
- Bær altid sikkerhedsbriller og høreværn. Brug om ønsket eller om nødvendigt andre beskyttelsesmidler såsom et forklæde eller en hjelm.
- Kontrollér, at hjul og punkter er monteret i overensstemmelse med producentens anvisninger.
- Kontrollér, at der bruges filtre, når de leveres med den bundne slibeskive, og når det er påkrævet.
- Hvis værktøjet leveres med afskærmning, må det ikke benyttes uden brug af denne afskærmning.
- Ved anvendelse af værktøjer, der skal påmonteres gevindskårne skive, skal det kontrolleres, at gevindet i skiven er langt nok til spindlen.
- Kontrollér, at ventilationsåbningerne holdes fri ved arbejde under støvede forhold. Hvis det er nødvendigt at rengøre for støv, skal maskinen først afbrydes fra forsyningsnettet (brug ikke metalobjekter). Undgå at beskadige indvendige dele.
- Hvis der er fejl på ledningsnettet, kan der ske spændingsfald ved start af udstyret. Det kan påvirke andet udstyr (f.eks. en lampe, der blinker). Hvis netimpedansen  $Z_{maks.} < 0,348 \text{ Ohm}$ , forventes der ikke sådanne forstyrrelser. Yderligere oplysninger fås ved henvendelse til det lokale elforsyningsselskab.

## 7 BETJENINGSVEJLEDNING TIL VINKELSLIBER

### 7.1 Påsætning af hjælpehåndtaget (Fig. 1)



Sørg for at stikket ikke sidder i stikkontakten, når hjælpehåndtaget på- eller afmonteres.

Hjælpehåndtaget (7) kan monteres på vinkelsliberen i tre forskellige positioner: Til venstre, oven på og til højre.

### 7.2 Montering af sikkerhedsskærm (Fig. 2 & 3)

Hexagon wrench = Sekskantnøgle

Hexagon nut = Sekskantmøtrik

1. Løsn beslaget på sikkerhedsskærmen (8) ved at trække sikkerhedsskærmens låsegreb (1) udad.
2. Drej sikkerhedsskærmen således, at de udækkede dele af skiven er så langt som muligt fra hånden på hovedhåndtaget (4).
3. Fastgør sikkerhedsskærmen ved at skubbe låsegrebet indad (sikkerhedsskærmen må ikke længere kunne bevæge sig). **BEMÆRK:** Hvis sikkerhedsskærmen ikke kan fastgøres korrekte ved låsegrebet (1), skal man bruge en sekskantnøgle til at spænde sekskantmøtrikken.

### 7.3 Udskiftning af slibeskiven (Fig. 4 & 5)



Advarsel – en skive som har været i brug kan være meget varm!

Outer flange = Yderflange

Backing flange = Bagflange

Output spindle = Udløbsspindel

Two-hole spanner = Tapnøgle

- Træk strømstikket ud af stikkontakten.
- Tryk spindellåsknappen (2) ind og hold den inde for at fastgøre spindlen.
- Drej akslen, indtil den låser.

- Afmonter yderflangen (a) og bagflangen (b) ved hjælp af den medfølgende tapnøgle.
- Sæt den ønskede skive (9) på spindlen og udskift yderflangen og bagflangen. Slip spindellåsen.



**NB! Spindlen må kun trykkes ned, når motoren og slibehjulet står stille.**

Spindelstoppet skal forblive nedtrykket, mens slibeskiven skiftes.

Ved slibeskiver indtil ca. 3 mm tykkelse skrues flangemøtrikken på med plandsiden til slibeskiven.

#### 7.4 Tænding / slukning (Fig. 6)



**Før du bruger vinkelslibere, skal du kontrollere at den anførte spænding på maskinens modelplade svarer til den anvendte netspænding.**

**Før du tænder på tænd/sluk-knappen skal du kontrollere, at slibeskiven er monteret korrekt og kører problemfrit samt at yderflangen er spændt ordentligt.**

##### 7.4.1 Tænding

1. Sæt stikket i en korrekt monteret stikkontakt.
2. Skub fremad på Tænd/sluk-knappen med sikkerhedsknap (5) (Se pilen (1) på fig. 6), og tryk den på samme tid indad og hold den inde (se pilen (2)).

##### 7.4.2 Slukning

- Værktøjet stopper, når du slipper knappen.
- Slibemaskinen må ikke slippes, før den er stoppet med at køre.



**Skiven fortsætter med at rotere, efter værktøjet er slukket.**

#### 7.5 Justering af hovedhåndtagets position (Fig. 7)

Hovedhåndtagets (4) element kan drejes 90° til højre eller venstre.

1. Tryk positionsregulatorknappen til hovedhåndtaget (4) ind og hold det i positionen.
2. Drej hovedhåndtaget i den ønskede retning.
3. Slip positionsregulatorknappen igen for at fastgøre hovedhåndtaget.

## 8 ARBEJDSANVISNINGE

### 8.1 Slibning

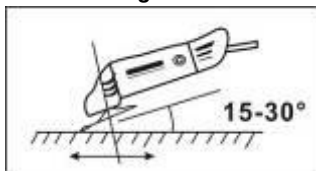

Hold fast i håndtaget (4) og hovedhåndtaget (7) og tænd for sliberen. Undlad at blokere ventilationsåbningerne med din hånd, da dette kan få sliberen til at overophede. Lad skiven nå den fulde hastighed. Sæt slibere på arbejdsområdet. Den maksimale effekt opnås, når sliberen holdes i en vinkel på 15-30° i forhold til emnet. Flyt forsigtigt sliberen langs emnet. Giv sliberen tid til at arbejde. Det er sjældent nødvendigt at trykke skiven

hårdt ned mod arbejdsfladen. Der kan opstå gnister i motorhuset under brug. Dette er normalt, og betyder ikke at sliberen er defekt. Sluk sliberen efter brug.

## 9 PLACERING AT FLANGEN VED BRUG AL SLIBESKIVER

### 9.1 Placering af flangen ved brug af forkrøppet eller lige slibeskeive

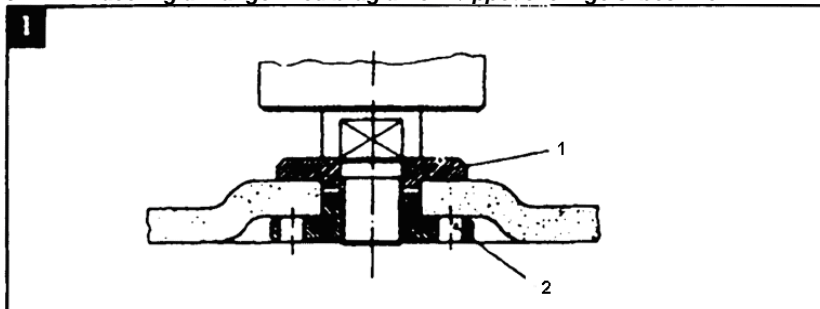

1. Spændeflange
2. Spændemøtrik

## 10 RENGØRING OG VEDLIGEHOLDELSE



**Bemærk!** Tag strømskikket ud at stikkontakten før der udføres nogen form for arbejde på maskinen.

### 10.1 Rengøring

- Hold ventilationshullerne i maskinen rene for at forhindre overophedning af motoren.
- Gør regelmæssigt maskinhuset rent med en blød klud, helst efter hver brug.
- Hold ventilationshullerne fri for støv og smuds.
- Hvis smudset ikke vil gå af, så brug en blød klud fugtet med sæbevand.



**Brug aldrig opløsningsmidler som benzin, alkohol, ammoniakvand osv. Disse opløsningsmidler kan skade plasticdelene.**

### 10.2 Smøring

Maskinen skal ikke smøres.

## 11 TEKNISKE DATA

Spænding / frekvens	220-240 V / 50 Hz
Strømforsyning	2500 W
Tomgangshastighed	6500 min-1
Maksimal skivediameter	Ø 230 mm
Drevspindelgevind	M 14

## 12 STØJ

Støjemissionsværdier er målt i overensstemmelse med gældende standarder. (K=3)

Lydtryksniveau LpA	98 dB(A)
Lydeffektniveau LwA	109 dB(A)



**BEMÆRK:** brug høreværn når lydtrykket er over 85 dB(A).

Vibrationsniveau	8,7 m/s <sup>2</sup>	K = 1,5 m/s <sup>2</sup>
------------------	----------------------	--------------------------

### 13 SERVICEAFDELING

- Beskadede afbrydere skal skiftes ud af vores kundeserviceværksted.
- Hvis tilslutningsledningen (eller netstikket) beskadiges, skal de skiftes ud med en særlig tilslutningsledning, som fås hos vores kundeservice (serviceafdeling). Udskiftningen af tilslutningsledningen må kun udføres af vores kundeservice (serviceafdeling - se sidste side) eller en kvalificeret person (el-installatør).

### 14 OPBEVARING

- Rengør hele maskinen og dens ekstraudstyr grundigt.
- Opbevar maskinen uden for børns rækkevidde, i en stabil og sikker position, på et køligt og tørt sted, undgå for høje og for lave temperaturer.
- Maskinen må ikke udsættes for direkte sollys. Opbevar den om muligt i mørke.
- Maskinen må ikke opbevares i plastikposer, da dette vil opbygge fugtighed.

### 15 GARANTI

- Produktet dækkes af garanti i en periode på 36 måneder fra den første købers købsdato.
- Garantien dækker alle materiale- eller produktionsfejl. Den omfatter ikke: batterier, opladere, dele, der udsættes for normal slitage, såsom lejer, børster, ledninger, stik eller tilbehør såsom bor, borebits, savklinger, osv., beskadigelse eller defekter som følge af misbrug, ulykke eller ændring eller transportomkostninger.
- Beskadigelse og/eller defekter som følge af misbrug er heller ikke omfattet af nærværende garanti.
- Vi fraskriver os også alt ansvar for enhver personskade som følge af forkert brug af værktøjet.
- Reparationer må kun udføres af et autoriseret kundeservicecenter til Powerplus-værktøjer.
- Du kan altid få mere information på tlf. 00 32 3 292 92 90.
- Alle transportomkostninger skal altid afholdes af kunden, medmindre andet er aftalt skriftligt.
- Ligeledes kan der ikke forlanges erstatning under nærværende garanti, hvis skaden på apparatet er opstået som følge af uagtsom vedligeholdelse eller overbelastning.
- Garantien dækker ikke skader der opstår som følge af gennemtrængt væske, overdreven støveksponering, bevidst beskadigelse (forsætligt eller ved grov uagtsomhed), upassende anvendelse (brug til formål som apparatet ikke er egnet til), ukompetent brug (såsom ikke at respektere instrukserne i denne vejledning), inkompetent montering, lynnedslag, forkert netspænding. Denne liste er ikke fuldstændig.
- Accept af krav under garantien kan ikke føre til forlængelse af garantiperioden eller påbegyndelsen af en ny garantiperiode, hvis apparatet udskiftes.
- Apparater eller dele, som udskiftes under garantien, bliver Varo NV's ejendom.
- Vi forbeholder os retten til at afvise alle krav, hvis købet ikke kan bekræftes, eller hvis det er tydeligt, at produktet ikke har været behørigt vedligeholdt. (rene udluftningsåbninger, regelmæssig service af kulbørster,...)
- Købskvitteringen skal opbevares som bevis på købsdatoen.
- Det samlede værktøj skal returneres til forhandleren i rimelig ren stand, i den originale blæseformede æske (hvis relevant for enheden) sammen med købsdokumentation.

### 16 MILJØ



Hvis maskinen skal skiftes ud efter lang tids brug, må den ikke bortskaffes som husholdningsaffald, men skal bortskaffes på en miljømæssigt forsvarlig måde. Affald produceret af de elektriske maskiner må ikke behandles som normalt husaffald. Sørg for at genbruge det, hvor der findes egnede anlæg til det. Kontakt den lokale instans eller forhandleren for at få rådgivning om indsamling og bortskaffelse.



**17 KONFORMITETSERKLÆRING**

**VARO – Vic. Van Rompuy N.V.** – Joseph Van Instraat 9 – BE2500 Lier – Belgien, erklærer hermed, at

Apparatbeskrivelse: Vinkelsliber  
Varemærke: POWERplus  
Varenummer: POWX0618

er i overensstemmelse med de væsentlige krav og andre relevante bestemmelser i gældende europæiske direktiver og forordninge, der er baseret på anvendelse af europæiske harmoniserede standarder. Enhver uautoriseret modifikation af apparatet ugyldiggør denne erklæring.

EU-direktiver og forordninge (herunder eventuelle tillæg frem til datoen for undertegnelsen):

2011/65/EU  
2006/42/EC  
2014/30/EU

Harmoniserede europæiske standarder (herunder eventuelle tillæg frem til datoen for undertegnelsen):

EN60745-1 : 2009  
EN60745-2-3 : 2011  
EN IEC 55014-1 : 2021  
EN IEC 55014-2 : 2021  
EN IEC 61000-3-2 : 2019  
EN61000-3-3 : 2013

Indehaver af den tekniske dokumentation: Philippe Vankerkhove, VARO - Vic. Van Rompuy N.V.

Undertegnede handler på vegne af selskabets administrerende direktør,

Philippe Vankerkhove  
Regulatory Affairs (afdelingen for juridiske anliggender)  
25/03/2024, Lier - Belgium

<b>1</b>	<b>AVSEDD ANVÄNDNING</b> .....	<b>3</b>
<b>2</b>	<b>BESKRIVNING (FIG. A)</b> .....	<b>3</b>
<b>3</b>	<b>FÖRPACKNINGSSINNEHÅLL</b> .....	<b>3</b>
<b>4</b>	<b>SYMBOLER</b> .....	<b>3</b>
<b>5</b>	<b>ALLMÄNNA SÄKERHETSANVISNINGAR FÖR ELEKTRISKA VERKTYG</b> .....	<b>4</b>
5.1	<i>Arbetsplatsen</i> .....	4
5.2	<i>Elektrisk säkerhet</i> .....	4
5.3	<i>Personlig säkerhet</i> .....	4
5.4	<i>Användning och skötsel av elektriska verktyg</i> .....	5
5.5	<i>Service</i> .....	5
<b>6</b>	<b>SÄRSKILDA SÄKERHETSANVISNINGAR FÖR VINKELSLIP</b> .....	<b>5</b>
<b>7</b>	<b>ANVÄNDNING</b> .....	<b>6</b>
7.1	<i>Montering av extrahandtaget (Fig. 1)</i> .....	6
7.2	<i>Montering av skyddskåpan (Fig. 2 &amp; 3)</i> .....	6
7.3	<i>Byte av slip-/kapskiva (Fig. 4 &amp; 5)</i> .....	6
7.4	<i>Igångsättning och avstängning (Fig. 6)</i> .....	7
7.4.1	<i>Igångsättning</i> .....	7
7.4.2	<i>Avstängning</i> .....	7
7.5	<i>Justering av huvudhandtagets vinkel (Fig. 7)</i> .....	7
<b>8</b>	<b>OLIKA ANVÄNDNINGAR</b> .....	<b>8</b>
8.1	<i>Slipning</i> .....	8
<b>9</b>	<b>FLÄNSARNAS PLACERING VID MONTERING AV SLIPSKIVOR</b> .....	<b>8</b>
9.1	<i>Flänsarnas placering vid montering av rak slipskiva och slipskiva med nedsänkt centrum</i> .....	8
<b>10</b>	<b>RENGÖRING OCH UNDERHÅLL</b> .....	<b>8</b>
10.1	<i>Rengöring</i> .....	8
10.2	<i>Smörjning</i> .....	8
<b>11</b>	<b>TEKNISKA DATA</b> .....	<b>9</b>
<b>12</b>	<b>BULLER</b> .....	<b>9</b>
<b>13</b>	<b>SERVICEVERKSTAD</b> .....	<b>9</b>

<b>14</b>	<b>FÖRVARING</b> .....	<b>9</b>
<b>15</b>	<b>GARANTI</b> .....	<b>10</b>
<b>16</b>	<b>MILJÖHÄNSYN</b> .....	<b>10</b>
<b>17</b>	<b>KONFORMITETSDEKLARATION</b> .....	<b>11</b>

# VINKELSLIP 2500W – 230MM

## POWX0618

### 1 AVSEDD ANVÄNDNING

Maskinen är avsedd för grovslipning och kapning av metall och sten. Med lämpliga tillbehör kan vinkelslipen också användas för slipning, rengöring (rostborttagning), m.m. Lämpar sig inte för professionellt bruk.



**WARNING! För din egen säkerhet, läs denna bruksanvisning och de allmänna säkerhetsanvisningarna noga innan du börjar använda apparaten. Om detta elektriska verktyg överläts till någon annan, ska denna bruksanvisning alltid medfölja.**

### 2 BESKRIVNING (FIG. A)

1. Låsspak för skyddskåpa
2. Knapp spindelspärr
3. Fästpunkt för extrahandtag (ovanpå)
4. Huvudhandtag
5. Strömbrytare "på/av" med säkerhetsknapp
6. Frigöringsknapp för huvudhandtag
7. Extrahandtag
8. Skyddskåpa
9. Slipskiva (medföljer ej)
10. Strömindikator (LED)

### 3 FÖRPACKNINGSSINNEHÅLL

- Avlägsna allt förpackningsmaterial.
- Avlägsna resterande förpacknings- eller transportstöd (om sådant finns).
- Kontrollera att innehållet i förpackningen är komplett.
- Undersök apparaten, nätsladden, stickkontakten och alla tillbehör att inga skador uppstått under transporten.
- Förvara om möjligt förpackningsmaterialet till garantitidens slut. Bortskaffa det därefter via det lokala systemet för avfallshantering.



**WARNING Förpackningsmaterial är inga leksaker! Barn får under inga omständigheter tillåtas leka med plastpåsar! Det finns risk för kvävning!**

1 vinkelslip  
1 extrahandtag

1 tappnyckel  
1 bruksanvisning



**Om komponenter skulle saknas eller vara skadade, tag kontakt med din återförsäljare.**

### 4 SYMBOLER

Följande symboler används i bruksanvisningen och/eller på maskinen:

	Bär alltid hörselskydd.		Bär handskar
	Uppfyller kraven i tillämpliga europeiska direktiv.		Maskin klass II – dubbel isolering, jordad kontakt behövs ej.
	Anger risk för person- eller maskinskada.		Studera bruksanvisningen före användning

## 5 ALLMÄNNA SÄKERHETSANVISNINGAR FÖR ELEKTRISKA VERKTYG

Studera noga samtliga säkerhetsanvisningar och andra anvisningar. Uraktlåtenhet att följa säkerhetsanvisningar och andra anvisningar kan medföra risk för elektriska stötår, brand och/eller allvarliga personskador. Spar alla säkerhetsanvisningar och andra anvisningar för framtida konsultation. Den nedan använda termen „elektriskt verktyg“ i säkerhetsanvisningarna avser nätdrivna elektriska verktyg (med nätkabel) eller batteridrivna (sladdlösa) elektriska verktyg.

### 5.1 Arbetsplatsen

- Håll arbetsplatsen i god ordning och väl upplyst. Oordning och dåligt upplysta arbetsplatser inbjuder till olyckor.
- Arbeta inte med elektriska verktyg i en omgivning där explosionsrisk föreligger, där det finns lättantändliga vätskor, gaser eller damm. Elektriska verktyg alstrar gnistor som kan antända damm och ångor.
- Håll barn och kringstående personer på avstånd vid arbete med det elektriska verktyget. Ett ögonblicks ouppmärksamhet kan få dig att tappa kontrollen över verktyget.

### 5.2 Elektrisk säkerhet



**Kontrollera alltid att nätspänningen överensstämmer med den på märkplåten angivna.**

- Verktygets stickkontakt måste passa till eluttaget. Stickkontakten får under inga omständigheter ändras. Använd inga adapterkontakter tillsammans med skyddsjordade verktyg. Originalkontakter som inte ändrats och eluttag som överensstämmer med dessa minskar risken för elektriska stötår som kan vara dödliga.
- Undvik kroppskontakt med jordade föremål som rörledningar, värmeelement, spisar och kylskåp. Det föreligger större risk för elektriska stötår om din kropp är jordad.
- Håll verktyget borta från regn och fuktiga förhållanden. Vatten som trängt in i ett elektriskt verktyg ökar risken för elektriska stötår.
- Se till att inga skador uppstår på nätsladden. Bär aldrig eller häng upp verktyget i nätsladden och dra aldrig i den för att dra ur stickkontakten. Håll sladden borta från stark värme, olja, vassa föremål och rörliga delar. Skadade eller tillrasslade sladdar ökar risken för elektriska stötår.
- När det elektriska verktyget används utomhus ska uteslutande förlängningskablar avsedda för utomhusbruk användas. Användningen av en för utomhusbruk avsedd förlängningskabel minskar risken för elektriska stötår.
- Om det elektriska verktyget måste användas där det är fuktigt, anslut det till ett uttag som är skyddat av jordfelsbrytare. Användningen av jordfelsbrytare minskar risken för elektriska stötår.

### 5.3 Personlig säkerhet

- Var uppmärksam. Koncentrera dig på vad du håller på med och använd sunt förnuft när du arbetar med ett elektriskt verktyg. Använd inte ett elektriskt verktyg då du är trött eller påverkad av droger, alkohol eller mediciner. Ett ögonblicks ouppmärksamhet medan du arbetar med verktyget kan resultera i allvarliga personskador.
- Använd säkerhetsutrustning. Bär alltid skyddsglasögon. Säkerhetsutrustning som dammskyddsmask, halkfria säkerhetsskodon, skyddshjälm och hörselskydd, beroende på arbetets art, minskar risken för personskador.
- Undvik att verktyget sätts igång oavsiktligt. Kontrollera att strömbrytaren står i från-läge innan stickkontakten sätts i eluttaget. Att bära verktyget med fingret på strömbrytaren eller att sätta i stickkontakten med strömbrytaren i till-läge kan leda till olyckor.

- Avlägsna justerverktyg eller nycklar innan maskinen startas. Nycklar som lämnats kvarsittande i anslutning till någon rörlig del av verktyget kan resultera i personskador.
- Sträck dig inte för långt. Stå alltid säkert och med god balans i alla situationer. Detta medger bättre kontroll av det elektriska verktyget i oförutsedda situationer.
- Bär lämplig klädsel. Bär inte löst åtsittande kläder eller smycken. Håll hår, kläder och handskar borta från det elektriska verktyget. Löst åtsittande kläder, smycken och långt hår kan fastna i rörliga delar.
- Om det finns anordningar för att ansluta dammsugnings- och dammupsamlingsutrustning, se till att dessa är anslutna och används på rätt sätt. Användningen av sådan utrustning minskar med damm förknippade risker.

#### **5.4 Användning och skötsel av elektriska verktyg**

- Forcera inte det motordrivna verktyget. Använd det elektriska verktyg som bäst motsvarar det arbete som ska utföras. Med rätt verktyg, som får arbeta i den takt det är avsett för, utförs arbetet bättre och säkrare.
- Använd inte elektriska verktyg om strömbrytaren inte fungerar. Ett elektriskt verktyg som inte kan kontrolleras med strömbrytaren är farligt att använda och måste repareras.
- Dra stickkontakten ur eluttaget innan några inställningar av verktyget företas, före byte av arbetsverktyg, och då verktyget läggs åt sidan. Dessa förebyggande säkerhetsåtgärder förhindrar att verktyget oavsiktligt startas.
- Förvara elektriska verktyg som inte används utom räckhåll för barn. Låt inte personer som inte är förtrogna med det elektriska verktyget eller som inte studerat dessa anvisningar använda verktyget. Elektriska verktyg kan vara farliga i händerna på oerfarna användare.
- Underhåll omsorgsfullt det elektriska verktyget. Kontrollera att rörliga delar fungerar oklanderligt och inte kärvar, och att de inte har sprickor eller skador som kan inverka menligt på verktygets funktion. Om verktyget har delar som är skadade, låt reparera det innan det åter används. Många olyckor orsakas av att man använder dåligt underhållna elektriska verktyg.
- Håll skärande verktyg skarpa och rena. Riktigt underhållna skärverktyg med skarpa skärkanter är mindre benägna att kärva eller fastna och lättare att bemästra.
- Använd det elektriska verktyget, dess tillbehör och arbetsverktyg, i överensstämmelse med dessa anvisningar och på det sätt som avsetts med denna speciella typ av verktyg, med beaktande av arbetsförhållandena och det arbete som ska utföras. Användningen av elektriska verktyg för andra ändamål än de de är avsedda för kan leda till olyckstillbud.

#### **5.5 Service**

- Låt endast kvalificerat fackfolk reparera verktyget med användande av originalreservdelar. Detta för att garantera att verktygets säkerhetsstandards vidmakthålls.

## **6 SÄRSKILDA SÄKERHETSANVISNINGAR FÖR VINKELSLIP**

- Kontrollera att det maximala varvtalet som anges på slipskivan/kapskivan överenskommer med maskinens maximala varvtal. Maskinens varvtal får ej överskrida värdet på slipskivan.
- Se till att slipskivans dimensioner överenskommer med maskinens specifikationer.
- Se till att slipskivan är rätt monterad och ordentligt fastsatt. Använd inga reduceringsringar eller adapters för att få en slipskiva att passa.
- Behandla och förvara slip- och kapskivor enligt leverantörens anvisningar.
- Använd aldrig maskinen för kapning av arbetsstycken vars tjocklek överskrider kapskivans maximala kapdjup.
- Använd aldrig kapskivor för avgradning.
- Var vid bruk av slipskivor som monteras på spindelns gänga noga med att spindelns gänga är tillräckligt djupa. Se till att spindeln är ordentligt skyddad och inte vidrör slipytan.
- Syna slipskivan före användning, att den inte har några skador. Använd aldrig slipskivor som är spruckna, slitna eller har skador.

- Kör maskinen utan belastning under 30 sekunder före användning.  $\mu$
- Stäng genast av maskinen i händelse av onormala vibrationer eller om någon annan defekt uppträder. Undersök noga maskinen och slipskivan innan maskinen startas på nytt.
- Se till att eventuella gnistor inte medför fara för kringstående eller kan komma i kontakt med lättantändliga ämnen.
- Se till att arbetsstycket har tillräckligt stöd eller spärrs fast. Håll händerna borta från den yta som ska bearbetas.
- Bär alltid skyddsglasögon och hörselskydd. Andra skydd som kan vara lämpliga är skyddsförkläde och skyddshjäl.
- Se till att slipskivor och andra komponenter fästs ordentligt enligt tillverkarens anvisningar.
- Se till att de mellanlägg som medföljer vissa limmade slipskivor vid behov används.
- Använd aldrig maskinen utan den skyddskåpa som medföljer.
- När slipskivor med gängat hål används, se noga till att hela spindelns längd ryms i gängan.
- Se till att ventilationsöppningarna hålls fria vid arbete under dammiga förhållanden. Om damm måste avlägsnas, ska först stickkontakten dras ur eluttaget. Använd endast icke-metalliska föremål för att göra rent och var försiktig att inte skada några inre delar.
- P.g.a. brister i elnätet, kan korta spänningsfall uppstå när man startar utrustningen. Detta kan påverka annan utrustning (t.ex. en lampa kan börja blinka). Om nätimpedansen  $Z_{max} < 0,348 \text{ Ohm}$ , är det inte troligt att sådana störningar uppstår. (Vid behov kan du kontakta din lokala elleverantör för mer information).

## 7 ANVÄNDNING

### 7.1 Montering av extrahandtaget (Fig. 1)



**Kontrollera att stickkontakten inte sitter i nätuttaget när extrahandtaget ska monteras eller demonteras.**

Extrahandtaget (7) kan sättas på vinkelslipen i tre olika lägen: till vänster, ovanpå eller till höger.

### 7.2 Montering av skyddskåpan (Fig. 2 & 3)

Shaft = Spindel

Hexagon wrench = Insexnyckel

Hexagon nut = Insexmutter

1. Lossa skyddskåpan (8) hållare genom att dra skyddskåpan låsspak (1) utåt.
2. Vrid skyddskåpan så att skivans oskyddade del är så långt som möjligt från greppet på huvudhandtaget (4).
3. Gör fast skyddskåpan genom att skjuta låsspaken inåt (det ska inte längre gå att rubba skyddskåpan).

**OBS!** Om skyddskåpan inte kan göras fast så att den sitter säkert med låsspaken (1), använd en insexnyckel för att dra åt insexmuttern.

### 7.3 Byte av slip-/kapskiva (Fig. 4 & 5)



**Varning! En skiva som just använts kan vara mycket varm!**

Two-hole spanner = Tappnyckel

Outer flange = Flänsmutter

Backing flange = Stödfläns

Output spindle = Spindel

- Dra stickkontakten ur eluttaget.
- Tryck in och håll inne spindelspärknappen (2) för att spärra spindeln.
- Vrid på spindeln tills den låses.
- Ta bort den yttre flänsmuttern (a) och stödflänsen (b) med hjälp av den tappnyckel som medföljer.
- Sätt på stödfläns, önskad slip/kapskiva (9) och den yttre flänsmuttern på spindeln. Släpp upp spindelspärren.



**OBS! Spindelspärren får endast tryckas in då motorn och spindeln helt slutat att rotera!**

Spindelspärren måste hållas intryckt under skivbytet!

För slipskivor upp till en tjocklek av ung. 3 mm ska den yttre flänsmuttern skruvas på med den flata sidan mot slipskivan.

#### 7.4 Igångsättning och avstängning (Fig. 6)



**Innan du börjar arbeta med vinkelslipen, kontrollera att nätspänningen överensstämmer med den på märkplåten angivna spänningen.**

**Innan du trycker på strömbrytaren, kontrollera att slip- eller kapskivan är riktigt monterad, flänsmuttern väl åtdragen och att skivan roterar jämnt.**

##### 7.4.1 Igångsättning

1. Sätt stickkontakten i ett korrekt installerat nätuttag.
2. Skjut PÅ/AV-strömbrytaren framåt med säkerhetsknappen (5) (enligt pil 1 i Fig. 6) och tryck samtidigt stadigt in strömbrytaren och håll den intryckt (enligt pil 2).

##### 7.4.2 Avstängning

- För att stänga av verktyget, släpp upp strömbrytaren.
- Lägg inte ifrån dig vinkelslipen förrän den helt slutat att rotera.



**Skivan fortsätter att rotera efter det att verktyget stängts av.**

#### 7.5 Justering av huvudhandtagets vinkel (Fig. 7)

Huvudhandtaget (4) kan vridas upp till 90° åt höger eller vänster.

1. Tryck in frigöringsknappen för huvudhandtaget (4) och håll den intryckt.
2. Vrid huvudhandtaget till önskat läge.
3. Släpp upp frigöringsknappen för att låsa huvudhandtaget i det inställda läget.



## 8 OLIKA ANVÄNDNINGAR

### 8.1 Slipning

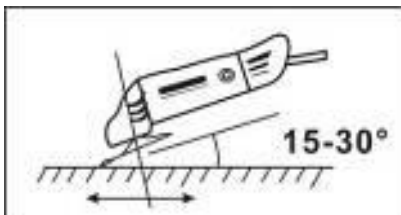

Håll stadigt i både huvudhandtaget (4) och extrahandtaget (7) när verktyget startas. Se till att du inte håller handen för ventilationsspringorna, eftersom det kan göra att vinkelslipen överhettas. Låt disken komma upp i full hastighet innan vinkelslipen närmas till arbetsstycket. Den bästa effekten erhålls om verktyget hålls i en vinkel av 15-30° mot den yta som ska bearbetas. Låt verktyget utföra arbetet. Att hårt pressa slipskivan mot

den yta som ska bearbetas behövs sällan. Gnistor kan förekomma i motorutrymmet under arbetet. Det är normalt och betyder inte att det är något fel på verktyget. Stäng av verktyget efter arbetet.

## 9 FLÄNSARNAS PLACERING VID MONTERING AV SLIPSKIVOR

### 9.1 Flänsarnas placering vid montering av rak slipskiva och slipskiva med nedsänkt centrum

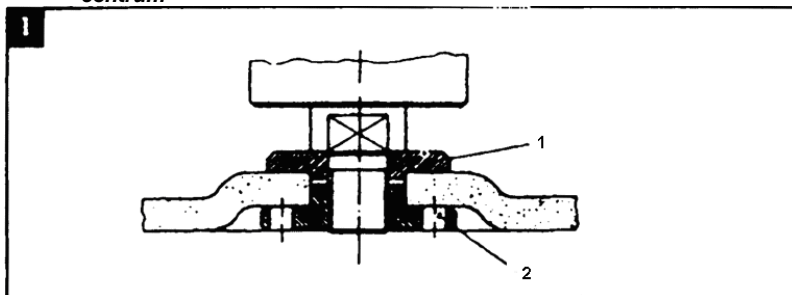

1. Stödfläns
2. Flänsmutter

## 10 RENGÖRING OCH UNDERHÅLL



**Obs! Innan något arbete utförs på utrustningen, ska stickkontakten dras ur eluttaget.**

### 10.1 Rengöring

- Håll maskinens ventilationsspringor rena så att motorn inte överhettas.
- Rengör maskinhöljet regelbundet med en mjuk trasa, helst efter varje användning.
- Håll ventilationsspringorna fria från damm och smuts.
- Vid svår nedsmutsning kan du fukta trasan lätt med tvålatten.



**Använd aldrig lösningsmedel, t.ex. bensin, alkohol, ammoniaklösning etc. Dessa kan skada maskinens plastdelar.**

### 10.2 Smörjning

Maskinen behöver ingen extra smörjning.

**11 TEKNISKA DATA**

Spänning/frekvens	220-240 V / 50 Hz
Effekt	2500 W
Varvtal utan belastning	6500 min-1
Max. skivdiameter:	Ø 230 mm
Drivspindelns gänga:	M 14

**12 BULLER**

Bulleremissionsvärden uppmätta enligt tillämplig standard. (K=3)

Ljudtrycksnivå LpA	98 dB(A)
Ljudeffektnivå LwA	109 dB(A)



**OBS! Bär hörselskydd när ljudtrycket överstiger 85 dB(A).**

aw (Vibration)	8,7 m/s <sup>2</sup>	K = 1,5 m/s <sup>2</sup>
----------------	----------------------	--------------------------

**13 SERVICEVERKSTAD**

- Om strömbrytaren skadats ska den repareras av återförsäljarens reparationsverkstad.
- Om nätsladden (eller stickkontakten) skadats måste den bytas ut mot en speciell nätsladd (stickkontakt) som kan erhållas från återförsäljarens kundtjänst. Byte av nätsladden får endast ske genom återförsäljarens kundtjänst (se sista sidan för adresser) eller av kvalificerat fackfolk.

**14 FÖRVARING**

- Före förvaring, rengör grundligt hela maskinen och alla tillbehör.
- Maskinen ska förvaras utom räckhåll för barn, i en stadig och säker position, i en torr och tempererad omgivning, vid varken för hög eller för låg temperatur.
- Skydda apparaten mot direkt ljus. Förvara den om möjligt i mörker.
- Inneslut inte apparaten i påsar av nylon eftersom fukt lätt ansamlas i dessa.

## 15 GARANTI

- Produkten garanteras för en 36 månaders period gällande från den första användarens inköpsdatum.
- Garantin täcker alla material- och tillverkningsfel med undantag för batterier och laddare. Den omfattar inte: defekter uppkomna på normala förslitningsdelar såsom kullager, borstar, kablar, stickkontakter eller tillbehör som borrar, bits, sågklingor etc.; vidare skador eller defekter som uppkommit genom vanvård, olyckor eller vidtagna förändringar av produkten; ej heller kostnader för transport.
- Skador och/eller defekter som uppkommit på grund av felaktig användning av verktyget omfattas inte av garantibestämmelserna.
- Vi fransäger oss allt ansvar för eventuell kroppsskada som uppstått på grund av felaktig användning av verktyget.
- Reparationer får endast utföras av en auktoriserad serviceverkstad för Powerplus verktyg.
- Ytterligare information kan erhållas per telefon på nummer 0032-3-292 92 90.
- Eventuella transportkostnader skall betalas av kunden, om inte annat har avtalats skriftligen.
- Likaledes kan inga garantianspråk ställas om skadan på apparaten uppkommit som en följd av åsidosatt underhåll eller överbelastning.
- Absolut undantagna från garantin är skador uppkomna genom vätska som trängt in, överdrivet utsättande för damm, medveten skada (avsiktlig eller genom grov vårdslöshet), olämplig användning (användning för ändamål för vilka apparaten inte lämpar sig), okunnig användning (t.ex. utan att respektera i denna bruksanvisning givna anvisningar), osakkunnig montering, blixtnedslag, felaktig nätspänning. Denna uppräknning gör inte anspråk på att vara fullständig.
- Godkända garantianspråk kan inte medföra förlängning av garantiperioden eller påbörjande av en ny garantiperiod i den händelse apparaten ersatts med en ny.
- Apparat eller delar som bytts ut under garantin, blir därigenom Varo NV:s egendom.
- Vi förbehåller oss rätten att avvisa alla garantiansökningar där inköpet inte kan bestyrkas eller om det står klart att produkten inte underhållits på rätt sätt (rena ventilationspringor, kolborstarna regelbundet servade,...)
- Inköpskvittot måste sparas som bevis för inköpsdatum.
- Verktyget, som inte får ha tagits isär, måste returneras till återförsäljaren i acceptabelt rengjort skick i sin ursprungliga formplastförpackning (om tillämpligt för produkten) tillsammans med inköpsbeviset.

## 16 MILJÖHÄNSYN



Då produkten tjänat ut får den inte lämnas med det vanliga hushållsavfallet utan ska deponeras på miljömässigt korrekt sätt och enligt gällande lokala bestämmelser.

Avfall som kommer från elektriska maskinkomponenter får inte hanteras som vanligt hushållsavfall. De ska deponeras för återvinning där återvinningscentraler finns att tillgå. Kontakta lokala myndigheter eller din återförsäljare för närmare information om återvinning.

**17 KONFORMITETSDEKLARATION**



**VARO – Vic. Van Rompuy N.V.** – Joseph Van Instraat 9 – BE2500 Lier – Belgien, förklarar att,

Produkt: Vinkelslip  
Varumärke: POWERplus  
Modell: POWX0618

överensstämmer med väsentliga krav och andra relevanta bestämmelser i tillämpliga Europeiska direktiv, baserat på tillämpningen av Europeiska harmoniserade standarder. Varje ej godkänd ändring av apparaten gör denna deklARATION ogiltig.

Europeiska direktiv (inklusive, i tillämpliga fall, ändringar till dessa, fram till dagen för undertecknandet);

2011/65/EU  
2006/42/EC  
2014/30/EU

Europeiska harmoniserade standarder (inklusive, i tillämpliga fall, ändringar till dessa, fram till dagen för undertecknandet);

EN60745-1 : 2009  
EN60745-2-3 : 2011  
EN IEC 55014-1 : 2021  
EN IEC 55014-2 : 2021  
EN IEC 61000-3-2 : 2019  
EN61000-3-3 : 2013

Ansvarig för den tekniska dokumentationen: Philippe Vankerhove, VARO - Vic. Van Rompuy N.V.

Undertecknad agerar på uppdrag av företagets VD,

Philippe Vankerhove  
Tillämpningsansvarig - Registrerings- och regelfrågor  
25/03/2024, Lier - Belgium

<b>1</b>	<b>KÄYTTÖTARKOITUS</b> .....	<b>3</b>
<b>2</b>	<b>LAITTEEN OSAT (KUVA A)</b> .....	<b>3</b>
<b>3</b>	<b>PAKKAUKSEN SISÄLTÖ</b> .....	<b>3</b>
<b>4</b>	<b>SYMBOLIT</b> .....	<b>3</b>
<b>5</b>	<b>YLEISET TURVALLISUUSOHJEET</b> .....	<b>4</b>
5.1	<i>Työskentelyalue</i> .....	4
5.2	<i>Sähköturvallisuus</i> .....	4
5.3	<i>Henkilöturvallisuus</i> .....	4
5.4	<i>Sähkölaitteiden huolellinen käsittely ja käyttö</i> .....	5
5.5	<i>Huolto</i> .....	5
<b>6</b>	<b>TURVAOHJEET KULMAHIOMAKONETTA VARTEN</b> .....	<b>5</b>
<b>7</b>	<b>KÄYTTÖ</b> .....	<b>6</b>
7.1	<i>Apukahvan asentaminen (Kuva 1)</i> .....	6
7.2	<i>Suojuksen kokoonpano (Kuva 2 &amp; 3)</i> .....	6
7.3	<i>Hiomalaikan vaihtaminen (Kuva 4 &amp; 5)</i> .....	6
7.4	<i>Kytkeminen päälle / pois (Kuva 6)</i> .....	7
7.4.1	<i>Kytkeminen päälle</i> .....	7
7.4.2	<i>Kytkeminen pois</i> .....	7
7.5	<i>Pääkahvan paikan säätäminen (Kuva 7)</i> .....	7
<b>8</b>	<b>TYÖTÄ KOSKEVIA OHJEITA</b> .....	<b>7</b>
8.1	<i>Hionta</i> .....	7
<b>9</b>	<b>LAIPOJEN SIJOITUS KÄYTETTÄESSÄ HIOMALAIKKOJA</b> .....	<b>8</b>
9.1	<i>Laipan sijoitus käytettäessä syvennyksellä varustettua tai suoraa hiomalaikkaa</i> .....	8
<b>10</b>	<b>PUHDISTUS JA HUOLTO</b> .....	<b>8</b>
10.1	<i>Puhdistus</i> .....	8
10.2	<i>Voitelu</i> .....	8
<b>11</b>	<b>TEKNISET TIEDOT</b> .....	<b>8</b>
<b>12</b>	<b>MELU</b> .....	<b>8</b>
<b>13</b>	<b>HUOLTO-OSASTO</b> .....	<b>9</b>

14	SÄILYTYS .....	9
15	TAKUU .....	9
16	LAITTEEN KÄYTÖSTÄ POISTAMINEN .....	10
17	YHDENMUKAISUUSILMOITUS .....	10

# KULMAHIOMAKONE 2500W – 230MM POWX0618

## 1 KÄYTTÖTARKOITUS

Tämä kone on tarkoitettu metallin ja kiven hiontaan ja rouhintaan. Sopivien lisälaitteiden avulla koneella voidaan myös harjata ja hioa. Ei sovellu ammattimaiseen käyttöön.



**VAROITUS!** Oman turvallisuutesi takia lue tämä käyttöohje huolellisesti, ennen kuin alat käyttää laitetta. Anna sähkötyökalun mukana seuraavalle henkilölle aina myös tämä käyttöohje.

## 2 LAITTEEN OSAT (KUVA A)

1. Suojuksen lukitusvipu
2. Karan lukkopainike
3. Apukahvan kiinnityskohta (yllä)
4. Pääkahva
5. Virtakytkin turvapainikkeella
6. Pääkahvan paikan säätönappi
7. Apukahva
8. Suojus
9. Hiomalaikka (ei kuulu toimitukseen)
10. Virtavalo

## 3 PAKKAUKSEN SISÄLTÖ

- Poista kaikki pakkausmateriaalit.
- Poista jäljellä oleva pakkaus ja kuljetustuet (jos on).
- Tarkasta pakkauksen sisältö.
- Tarkasta ettei laite, virtajohto, pistoke eikä mikään lisävaruste ole vioittunut kuljetuksen aikana.
- Säilytä pakkausmateriaalit mikäli mahdollista takuukauden loppuun asti. Hävitä ne sitten paikallisen jätelainsäädännön mukaisesti.



**VAROITUS: Pakkausmateriaalit eivät ole leikkikaluja! Lapset eivät saa leikkiä muovipusseilla! Tukehtumisvaara!**

1 x kulmahiomakone  
1 x apukahva

1 x kaksireikäinen avain  
1 x käyttöohje



**Jos pakkauksesta puuttuu osia tai ne ovat vioittuneet, ota yhteys jälleenmyyjääsi.**

## 4 SYMBOLIT

Tässä käyttöoppaassa ja koneessa käytetään seuraavia symboleita:

	Käytä aina kuulosuojaimia.		Käytä aina suojalaseja..
	Voimassa olevien EU-direktiivien turvallisuusstandardien mukainen.		Luokan II kone – kaksoiseristetty – maadoitettua pistorasiaa ei tarvita.
	Henkilö- sekä laitevahinkovaara.		Lue ohjekirja ennen käyttöä

## 5 YLEISET TURVALLISUUSOHJEET

Lue kaikki turvavaroitukset ja kaikki ohjeet huolellisesti ennen käyttöä. Varoitusten ja ohjeiden laiminlyöminen voi aiheuttaa sähköiskun, tulipalon ja/tai vaikeita tapaturmia. Tallenna kaikki varoitukset ja ohjeet tulevaa käyttöä varten. Sana "sähkötyökalu" tarkoittaa sähköverkkoon liitettäviä (johdollisia) sähkötyökaluja tai akkukäyttöisiä (johdottomia) sähkötyökaluja.

### 5.1 Työskentelyalue

- Pidä työskentelyalue puhtaana ja hyvin valaistuna. Epäjärjestys ja huonosti valaistut työskentelyalueet ovat tapaturma-alttiita.
- Älä käytä laitetta räjähdysriskissä ympäristöissä, joissa on palavia nesteitä, kaasuja tai pölyä. Sähkötyökalut muodostavat kipinöitä, jotka voivat sytyttää pölyn tai höyryt.
- Varmista, että lähettyvillä ei ole lapsia eikä muita henkilöitä työkalun käytön aikana. Keskeyttämisen herpaantuessa voit menettää laitteen hallinnan.

### 5.2 Sähköturvallisuus



**Tarkasta aina että verkkojännite vastaa valmistuskylttiin merkittyä jännitettä.**

- Laitteen pistotulpan on oltava pistorasiaan sopiva. Pistotulppaan ei saa tehdä minkäänlaisia muutoksia. Älä käytä sovitimia suojamaadoitettujen laitteiden kanssa. Alkuperäiset pistokkaet ja yhteensopivat pistorasiat pienentävät sähköiskun vaaraa.
- Vältä koskemasta maadoitettuihin pintoihin, kuten putkiin, lämpöpattereihin, liesiin ja jääkaappeihin. Sähköiskun vaara on suurempi, kun olet itse maadoitettu.
- Suojaa laite sateelta ja kosteudelta. Laitteen joutuminen kosketuksiin veden kanssa lisää sähköiskun vaaraa.
- Älä kanna äläkä ripusta laitetta johdosta äläkä irrota pistotulppaa pistorasiasta johdosta vetämällä. Pidä johto kaukana lämpölähteistä, öljystä, terävistä reunoista ja liikkuvista laitteiden osista. Vialliset ja sekaiset johdot lisäävät sähköiskun vaaraa.
- Jos käytät sähkötyökalua ulkotiloissa, käytä sen kanssa ainoastaan ulkotiloihin tarkoitettua jatkojohtoa. Ulkotiloihin hyväksytyt jatkojohdon käyttö pienentää sähköiskun vaaraa.
- Ellei sähkötyökalun käyttöä kosteissa tiloissa voida välttää, käytä jäännösvirtalaitteella (RCD) suojattua virtalähdettä. RCD:n käyttö vähentää sähköiskun vaaraa.

### 5.3 Henkilöturvallisuus

- Ole varovainen. Keskity aina työhösi ja käsittele sähkötyökalua aina järkevästi. Älä käytä laitetta, kun olet väsynyt tai huumeiden, alkoholin tai lääkkeiden vaikutuksen alainen. Hetkellinen tarkkaamattomuus laitteen käytössä voi aiheuttaa vakavia tapaturmia.
- Käytä suojavarusteita ja käytä aina suojalaseja. Suojavarusteiden, kuten pölynaamarin, luistamattomien turvakenkien, suojakypärän tai kuulosuojainten käyttö vähentää tapaturmien riskiä, kun ne on mitoitettu sähkötyökalun ominaisuuksia ja käyttötarkoitusta vastaaviksi.
- Varmista, että laitetta ei voi käynnistää vahingossa. Varmista, että virtakytkin on OFF-asennossa, ennen kuin liität pistokkeen pistorasiaan. Jos pidät sormeja katkaisimella kantaessasi laitetta tai liität laitteen sähköverkkoon katkaisimen ollessa päällä, tapaturmien vaara on suuri.
- Irrota säätötyökalut ja ruuvitaltat, ennen kuin kytket laitteen päälle. Työkalu tai ruuvitaltta voi aiheuttaa tapaturmia ollessaan kiinnitettynä pyörivään laitteen osaan.
- Älä kurottaudu. Varmista, että seisot laitetta käyttäessäsi tukevalla alustalla ja että pystyt pitämään tasapainon koko ajan. Näin pystyt hallitsemaan laitteen myös ennalta arvaamattomissa tilanteissa.



- Käytä aina sopivia vaatteita. Älä käytä välijä vaatteita tai koruja työskentelyn aikana. Varmista, että hiuksesi, vaatteesi ja käsiin ei pääse liikkuvien osien väliin. Väljät vaatteet, korut tai pitkät hiukset voivat tarttua kiinni.
- Jos laitteeseen voidaan liittää pölynimuri ja keruulaite, varmista, että ne on kiinnitetty hyvin ja niitä käytetään oikein. Näiden laitteiden käyttö pienentää pölyn aiheuttamia vaaratilanteita.

#### **5.4 Sähkölaitteiden huolellinen käsittely ja käyttö**

- Älä ylikuormita laitetta. Käytä työhön vain siihen tarkoitettua sähkölaitetta. Sopivan työkalun käytöllä työskentely sujuu paremmin ja turvallisemmin määritetyllä tehoalueella.
- Älä käytä sähkölaitteita, joiden virtakytkin on viallinen. Sähkölaite, jota ei voi enää kytkeä päälle tai/eikä pois, on vaarallinen ja se on korjattava.
- Irrota pistotulppa pistorasiasta, ennen kuin teet laitteeseen asetuksia, vaihdat lisävarusteita tai asetat laitteen säilöön. Näiden varotoimenpiteiden ansiosta laite ei pääse tahattomasti käynnistymään.
- Säilytä sähkölaitteet aina lasten ulottumattomissa. Älä anna sellaisten henkilöiden käyttää laitetta, jotka eivät ole perehtyneet sen käyttöön eivätkä näihin käyttöohjeisiin. Sähkölaitteet ovat vaarallisia, kun niitä käyttävät kokemattomat henkilöt.
- Huolla sähkölaitteet huolellisesti. Tarkasta, että liikkuvat laitteen osat toimivat moitteettomasti eivätkä jää jumiin, että laitteessa ei ole rikkoutuneita tai muita viallisia osia, että ne häiritsevät laitteen toimintaa. Korjauta vioittuneet osat ennen laitteen käyttöä. Monet tapaturmat johtuvat puutteellisesti huolletuista sähkölaitteista.
- Pidä terät terävinä ja puhtaina. Huolellisesti huolletut terät, joiden leikkaavat reunat ovat teräviä, jumittavat vähemmän ja niitä on helpompi käyttää.
- Käytä sähkölaitetta, lisävarusteita, varateriä jne. näiden ohjeiden mukaisesti ja siten kuin tietyt laitetypin käyttöohjeissa on neuvottu. Ota käytön aikana huomioon myös työskentelyolosuhteet ja suoritettava toimenpide. Sähkölaitteiden käyttö muuhun kuin määritettyyn käyttötarkoitukseen voi aiheuttaa vaaratilanteita.

#### **5.5 Huolto**

- Korjauta laitteesi ainoastaan pätevällä ammattihenkilöllä, joka käyttää vain alkuperäisiä varaosia. Näin varmistat, että laitteesi on turvallinen sitä käytettäessä.

## **6 TURVAOHJEET KULMAHIOMAKONETTA VARTEN**

- Tarkista, vastaako hiomalaikkaan merkitty suurin kierrosnopeus koneen suurinta sallittua kierrosnopeutta. Koneen kierrosnopeus ei saa olla hiomalaikkaan merkittyä arvoa suurempi.
- Tarkista, että hiomalaikan mitat vastaavat koneen teknisiä tietoja.
- Tarkista, että hiomalaikka on asennettu oikein ja kiinnitetty kunnolla paikoilleen. Älä yritä saada hiomalaikkaa sopimaan väkisin koneeseen supistusrenkaiden tai sovittimien avulla.
- Käytä ja säilytä hiomalaikkoja hankkijalta saamiesi ohjeiden mukaisesti.
- Älä käytä konetta paksumpien työstökappaleiden leikkaamiseen kuin leikkauslaikan suurin leikkaussyvyys.
- Älä käytä leikkauslaikkoja purseenpoistoon.
- Varmista karan ruuvinkierteisiin kiinnitettävillä hiomalaikoilla, että karassa on riittävästi kierteitä. Varmista, että kara on riittävästi suojattuna eikä tule kosketukseen hiomapinnan kanssa.
- Tarkista ennen käyttöä, ettei hiomalaikassa ole vaurioita. Älä käytä murtuneita, revenneitä tai muutoin vahingoittuneita hiomalaikkoja.
- Käytä konetta kuormittamattomana 30 sekuntia ennen sen käyttöönottoa. Katkaise koneen virta välittömästi, jos se alkaa tärinä huomattavasti, tai jos siinä ilmenee jokin muu vika. Tarkasta kone ja hiomalaikka huolellisesti ennen kuin käynnistät koneen uudelleen.
- Varmista, ettei mahdollinen kipinäointi aiheuta henkilövahinkoja tai roisku helposti syttyviä aineita kohti.

- Varmista, että työstettävä kappale on riittävästi tuettuna tai puristettuna. Pidä kädet loitolla hiottavasta pinnasta.
- Käytä aina suojalaseja ja kuulosuojaimia. Käytä halutessasi tai tarvittaessa myös muita suojavarusteita, esimerkiksi esiliinaa tai kypärää.
- Varmista, että pyörät ja terät on kiinnitetty valmistajan ohjeiden mukaisesti.
- Varmista, että hiovan tuotteen kanssa mahdollisesti toimitetut välilevyt ovat tarvittaessa käytössä.
- Jos työkalun mukana on toimitettu suojuus, älä käytä laitetta ilman suojusta.
- Jos työkalu on tarkoitettu kiinnitettäväksi pyörään, jossa on kierteitetty reikä, varmista, että pyörän kierre on riittävän pitkä karan pituuteen nähden.
- Varmista, että ilma-aukot pysyvät puhtaina, kun työskentelet pölyisissä tiloissa. Jos pölyn poistaminen on tarpeen, irrota työkalu ensin verkkovirrasta (älä käytä tähän metallisia välilevyjä) äläkä vahingoita laitteen sisäosia.
- Sähköverkon heikko kunto voi aiheuttaa jännitteen lyhytaikaisen alenemisen laitteen käynnistysvaiheessa. Tämä voi vaikuttaa muihin laitteisiin (esimerkiksi valaisimen lamppu voi vilkkua). Jos sähköverkon impedanssi  $Z_{max} < 0,348$  ohmia, häiriöitä ei todennäköisesti esiinny. (Pyydä tarvittaessa lisätietoja paikalliselta sähkölaitokselta.)

## 7 KÄYTTÖ

### 7.1 Apukahvan asentaminen (Kuva 1)



**Varmista että pistoke ei ole pistorasiassa, kun kiinnität tai irrotat apukahvaa.**

Apukahvan (7) voi kiinnittää kulmahiomakoneeseen kolmeen eri paikkaan: vasemmalle, päälle ja oikealle.

### 7.2 Suojuksen kokoonpano (Kuva 2 & 3)

Hexagon wrech = Kuusioavain

Hexagon nut = Kuusiomutteri

1. Löysää suojuksen (8) pidike vetämällä suojuksen lukitusvipua (1) ulospäin.
2. Käännä suojusta niin, että hiomalaikan suojaamaton osa on mahdollisimman kaukana kädestä, joka on pääkahvan (4) päällä.
3. Kiinnitä suojuus painamalla lukitusvipua sisäänpäin (suojuus ei saisi enää liikkua).

**HUOM.:** Ellei suojusta voi kiinnittää lujasti lukitusvivulla (1), käytä kuusioavainta kuusiomutterin kiristämiseen.

### 7.3 Hiomalaikan vaihtaminen (Kuva 4 & 5)



**Varo – laikka, jota on käytetty, voi olla hyvin kuuma!**

Outer flange = Ulkolaippa

Backing flange = Aluslaippa

Output spindle = Jättökara

- Irrota pistoke pistorasiasta.
- Kiinnitä kara pitämällä karan lukkopainiketta (2) painettuna.
- Käännä akselia, kunnes se lukkiutuu.
- Irrota ulkolaippa (a) ja aluslaippa (b) mukana tulevalla kaksireikäisellä avaimella.
- Kiinnitä haluamasi laikka (9) karaan ja vaihda ulkolaippa ja aluslaippa. Vapauta karan lukko.



**Tärkeää! Karanlukitusta saa painaa vain silloin, kun moottori ja kara eivät ole käynnissä!**

Karanlukitus on pidettävä alaspainettuna laikanvaihdon aikana!  
Hiomalaikkojen ollessa noin 3 mm paksuisia, kierrä laippamutteri niin että sileä puoli on hiomalaikkaan päin.

#### **7.4 Kytkeminen päälle / pois (Kuva 6)**



**Ennen kuin alat työskentelyn kulmahiomakoneella, tarkasta että koneen valmistuskylttiin merkitty jännite on sama kuin käytettävä verkkojännite.**

**Ennen kuin kytket virtakytkimen, tarkasta että hiomalaikka on kiinnitetty oikein ja että se pyörii tasaisesti, ja että ulkolaippa on kiristetty hyvin.**

##### 7.4.1 Kytkeminen päälle

1. Työnnä pistoke oikein asennettuun verkkorasiaan.
2. Paina turvapainikkeella varustettu virtakytkin (5) eteen (Katso nuoli (1), kuva 6), ja paina sitä samalla lujasti sisäänpäin ja pidä painettuna (Katso nuoli (2)).

##### 7.4.2 Kytkeminen pois

- Kun vapautat kytkimen, työkalu kytkeytyy pois.
- Älä päästä hiomakonetta irti ennen kuin se on täysin pysähtynyt.



**Laikka jatkaa pyörimistä sen jälkeen kun työkalu on kytketty pois.**

#### **7.5 Pääkahvan paikan säätäminen (Kuva 7)**

Pääkahvaosaa (4) voi kallistaa 90° oikealle tai vasemmalle.

1. Paina pääkahvan (4) paikan säätimen painiketta ja pidä sitä paikoillaan.
2. Kallista pääkahvaa haluamaasi suuntaan.
3. Vapauta paikan säätimen painike taas voidaksesi kiinnittää pääkahvan.

## **8 TYÖTÄ KOSKEVIA OHJEITA**

### **8.1 Hionta**

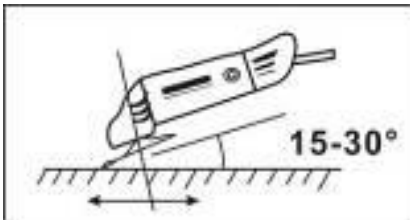

Pidä kiinni kahvasta (4) ja apukahvasta (7) tukevasti ja kytke päälle. Vältä tukkimasta tuuletusaukkoja kädelläsi, koska se voi saada aikaan hiomakoneen ylikuumentumisen. Anna laikan saavuttaa täysi nopeus. Kohdistaa hiomakone kappaleeseen. Maksimi teho saadaan, kun hiomakonetta pidetään 15-30° kulmassa kappaleeseen nähden. Liikuta hiomakonetta hellävaraisesti kappaletta pitkin.

Anna hiomakoneelle aikaa työstää. Laikkaa ei yleensä tarvitse painaa kovasti työstettävää pintaa vasten. Käytön aikana voi esiintyä kipinöitä moottorikotelossa. Se on normaali tilanne eikä se tarkoita, että hiomakoneessa on vika. Kytke hiomakone pois toiminnasta käytön jälkeen.

## 9 LAIPPOJEN SIIJOITUS KÄYTETTÄESSÄ HIOMALAIKKOJA

### 9.1 *Laipan sijoitus käytettäessä syvennyksellä varustettua tai suoraa hiomalaiikkaa*

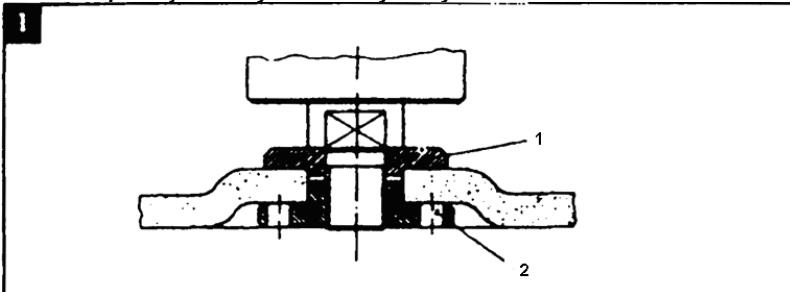

1. Kiinnityslaippa  
2. Laippamutteri

## 10 PUHDISTUS JA HUOLTO



**Huomio!** Ennen kuin suoritat mitään töitä laitteessa, irrota virtajohto.

### 10.1 *Puhdistus*

- Pidä koneen tuuletusaukot puhtaina, ettei moottori ylikuumene.
- Puhdista koneen kotelo säännöllisesti pehmeällä kankaalla, mieluiten jokaisen käyttökerran jälkeen.
- Pidä ilmanvaihtoaukot puhtaina.
- Jos lika ei irtoa, käytä pehmeää kangasta, joka on kostutettu saippuaveteen.



**Älä koskaan käytä bensiiniin, alkoholin tai ammoniakiveden tapaisia liuottimia. Nämä liuottimet voivat vahingoittaa muoviosia.**

### 10.2 *Voitelu*

Laite ei tarvitse lisävoitelua.

## 11 TEKNISET TIEDOT

Jännite / taajuus	220-240 V / 50 Hz
Teho	2500 W
Kuormittamaton nopeus	6500 min-1
Laikan halkaisijan kork.	Ø 230 mm
Käyttökaran kierteitys	M 14

## 12 MELU

Melupäästöjen arvot on mitattu asianmukaisen standardin mukaan. (K=3)

Akustinen painetaso LpA	98 dB(A)
Akustinen tehotaso LwA	109 dB(A)



**HUOMIO!** Käytä kuulosuojaimia, kun äänenpaine on yli 85 dB(A).

Tärinätaso	8,7 m/s <sup>2</sup>	K = 1,5 m/s <sup>2</sup>
------------	----------------------	--------------------------

### 13 HUOLTO-OSASTO

- Viälliset kytkimet voidaan vaihtaa huoltopalvelussamme.
- Jos liitäntäjohto (tai pistotulppa) on vioittunut, se on vaihdettava asiakaspalvelusta (huoltopisteestä) saatavaan erityisjohtoon. Liitäntäjohtoon saa vaihtaa vain asiakaspalvelumme (huoltopisteet, ks. viimeinen sivu) tai muu ammattilainen (sähkömies).

### 14 SÄILYTYS

- Puhdista koko kone ja sen lisävarusteet.
- Säilytä lasten ulottumattomissa vakaassa ja turvallisessa asennossa, viileässä ja kuivassa paikassa, välttämällä liian kuumia tai liian kylmiä lämpötiloja.
- Suojele suoralta auringonpaisteelta. Säilytä pimeässä mikäli mahdollista.
- Älä säilytä muovipusseissa kosteuden kääntymisen välttämiseksi.

### 15 TAKUU

- Tälle tuotteelle on annettu 36 kuukauden takuu, joka alkaa hankintapäivämäärästä, jolloin ensimmäinen käyttäjä on ostanut tuotteen.
- Takuu kattaa kaikki materiaali- tai valmistusviat, mutta ei kata: akkuja, latureita normaalista osien kulumisesta johtuvia vikoja, kuten laakereita, harjoja, kaapeleita, tulppia tai lisävarusteita kuten poria, poran teriä, sahan teriä jne.; vahinkoja tai vikoja, jotka johtuvat väärinkäytöstä, onnettomuuksista tai tuotteeseen tehdyistä muutoksista; eikä myöskään kuljetuskustannuksia.
- Väärästä käytöstä johtuvat viat ja/tai vauriot eivät myöskään kuulu takuun piiriin.
- Pidätämme myös itsellämme oikeuden hylätä vaatimus, joka koskee työkalun väärästä käytöstä aiheutunutta ruumiillista vammaa.
- Korjaukset saa suorittaa vain Powerplus työkalujen valtuuttamassa huoltopisteessä.
- Lisätietoja saat tarvittaessa puhelinnumerosta 00 32 3 292 92 90.
- Asiakas vastaa myös mahdollisista kuljetuskustannuksista, ellei ole kirjallisesti toisin sovittu.
- Samanaikaisesti mitään vaatimuksia ei voida tehdä takuuseen, jos laitteessa ilmenevä vika on seurausta laiminlyödyistä huolloista tai ylikuormituksesta.
- Takuun piiriin eivät kuulu viat, jotka johtuvat nesteiden tunkeutumisesta laitteeseen, liiallisesta pölystä, tahallisesti aiheutetusta viasta (tahallisesta toiminnasta tai huolimattomuudesta johtuen), väärästä käytöstä (laitteelle sopimattomat käyttötarkoitukset), taitamattomasta käytöstä (esim. käsikirjan ohjeita ei noudateta), väärästä kokoamisesta, salaman iskusta, virheellisestä verkkojännitteestä. Tämä lista ei ole rajoittava.
- Vaatimusten hyväksyminen takuun piiriin kuuluvana ei voi koskaan johtaa takuukauden pidentämiseen eikä uuden takuukauden alkamiseen, jos laite joudutaan vaihtamaan uuteen.
- Laitteet tai osat jotka on vaihdettu takuun piiriin kuuluvana, ovat Varo NV:n omaisuutta.
- Pidätämme itsellämme oikeuden hylätä vaatimukset, jos hankintaa ei voida tarkistaa tai jos on ilmeistä, ettei tuotetta ei ole huollettu asianmukaisesti. (ilmanottoaukkojen puhdistus, hiiliharjojen säännöllinen huolto,...)
- Säilytä kassakuitti ostopäivämäärän tositteena.
- Työkalu on palautettava purkamattomana jälleenmyyjälle hyväksyttävän puhtaassa kunnossa, alkuperäisessä muotoilussa laatikossaan (mikäli käytettävissä tälle yksikölle) ostotositteen kera.

**16 LAITTEEN KÄYTÖSTÄ POISTAMINEN**

Jos joudut poistamaan laitteen käytöstä pitkäaikaisen käytön jälkeen, älä hävitä sitä tavallisen kotitalousjätteen mukana, vaan huolehdi sen hävittämisestä ympäristöä suojaavalla tavalla.

Sähkölaitteiden tuottamia jätteitä ei saa käsitellä tavallisten kotitalousjätteiden tapaan. Vie ne kierrätettäväksi asianmukaiseen paikkaan. Kysy neuvoa kierrätyksestä paikallisilta viranomaisilta tai jälleenmyyjältä.

**17 YHDENMUKAISUUSILMOITUS**

**VARO N.V.** - Joseph Van Instraat 9 - BE2500 Lier - BELGIA yksinomaan ilmoittaa, että

Tuote: Kulmahiomakone

Tavaramerkki: POWERplus

Malli: POWX0618

on yhdenmukaistettuihin eurooppalaisiin standardien soveltamiseen perustuvien sovellettavien eurooppalaisten direktiivien olennaisten vaatimusten ja muiden asiaankuuluvien säännösten mukainen. Laitteen luvaton muokkaaminen johtaa tämän vakuutuksen mitätöitymiseen.

Euroopan yhteisön direktiivit (sekä niiden mahdolliset muutokset allekirjoituspäivään saakka);

2011/65/EU

2006/42/EC

2014/30/EU

Eurooppalaiset yhdenmukaistetut standardit (sekä niiden mahdolliset muutokset allekirjoituspäivään saakka);

EN60745-1 : 2009

EN60745-2-3 : 2011

EN IEC 55014-1 : 2021

EN IEC 55014-2 : 2021

EN IEC 61000-3-2 : 2019

EN61000-3-3 : 2013

Teknisten asiakirjojen haltija: Philippe Vankerhove, VARO – Vic Van Rompuy N.V.

Allekirjoittanut toimii yrityksen toimitusjohtajan puolesta,

Philippe Vankerhove

Sääntelyasiat – vaatimuksenmukaisuudesta vastaava johtaja

25/03/2024 Lier - Belgium

<b>1</b>	<b>ΠΡΟΒΛΕΠΟΜΕΝΗ ΧΡΗΣΗ</b> .....	<b>3</b>
<b>2</b>	<b>ΠΕΡΙΓΡΑΦΗ (ΕΙΚ. Α)</b> .....	<b>3</b>
<b>3</b>	<b>ΛΙΣΤΑ ΠΕΡΙΕΧΟΜΕΝΩΝ ΣΥΣΚΕΥΑΣΙΑΣ</b> .....	<b>3</b>
<b>4</b>	<b>ΣΥΜΒΟΛΑ</b> .....	<b>3</b>
<b>5</b>	<b>ΓΕΝΙΚΕΣ ΠΡΟΕΙΔΟΠΟΙΗΣΕΙΣ ΑΣΦΑΛΕΙΑΣ ΓΙΑ ΤΑ ΗΛΕΚΤΡΙΚΑ ΕΡΓΑΛΕΙΑ</b> .....	<b>4</b>
5.1	<i>Χώρος εργασίας</i> .....	4
5.2	<i>Ηλεκτρική ασφάλεια</i> .....	4
5.3	<i>Ατομική ασφάλεια</i> .....	5
5.4	<i>Χρήση και φροντίδα των ηλεκτρικών εργαλείων</i> .....	5
5.5	<i>Σέρβις</i> .....	6
<b>6</b>	<b>ΕΙΔΙΚΕΣ ΟΔΗΓΙΕΣ ΑΣΦΑΛΕΙΑΣ ΓΙΑ ΓΩΝΙΑΚΟΥΣ ΤΡΟΧΟΥΣ</b> .....	<b>6</b>
<b>7</b>	<b>ΛΕΙΤΟΥΡΓΙΑ</b> .....	<b>7</b>
7.1	<i>Τοποθέτηση της βοηθητικής χειρολαβής (εικ 1)</i> .....	7
7.2	<i>Συναρμολόγηση του προφυλακτήρα (εικ 2 &amp; 3)</i> .....	7
7.3	<i>Αντικατάσταση του δίσκου λείανσης (εικ 4 &amp; 5)</i> .....	7
7.4	<i>Ξεκίνημα και σταμάτημα (εικ 6)</i> .....	8
7.4.1	<i>Ξεκίνημα</i> .....	8
7.4.2	<i>Σταμάτημα</i> .....	8
7.5	<i>Ρύθμιση της θέσης της κύριας χειρολαβής (εικ 7)</i> .....	8
<b>8</b>	<b>ΤΡΟΠΟΙ ΛΕΙΤΟΥΡΓΙΑΣ</b> .....	<b>8</b>
8.1	<i>Λείανση</i> .....	8
<b>9</b>	<b>ΔΙΑΤΑΞΗ ΦΛΑΝΤΖΑΣ ΟΤΑΝ ΧΡΗΣΙΜΟΠΟΙΟΥΝΤΑΙ ΤΡΟΧΟΙ</b> .....	<b>9</b>
9.1	<i>Διάταξη φλάντζας όταν χρησιμοποιείται τροχός λείανσης με πεπιεσμένο κέντρο ή ίσιος</i> .....	9
<b>10</b>	<b>ΚΑΘΑΡΙΣΜΟΣ ΚΑΙ ΣΥΝΤΗΡΗΣΗ</b> .....	<b>9</b>
10.1	<i>Καθάρισμα</i> .....	9
10.2	<i>Λίπανση</i> .....	9
<b>11</b>	<b>ΤΕΧΝΙΚΑ ΣΤΟΙΧΕΙΑ</b> .....	<b>9</b>
<b>12</b>	<b>ΘΟΡΥΒΟΣ</b> .....	<b>10</b>
<b>13</b>	<b>ΤΜΗΜΑ ΣΕΡΒΙΣ</b> .....	<b>10</b>

14	ΑΠΟΘΗΚΕΥΣΗ .....	10
15	ΕΓΓΥΗΣΗ.....	11
16	ΠΕΡΙΒΑΛΛΟΝ .....	11
17	ΔΗΛΩΣΗ ΣΥΜΜΟΡΦΩΣΗΣ .....	12



# ΓΩΝΙΑΚΟΣ ΤΡΟΧΟΣ 2500W – 230MM POWX0618

## 1 ΠΡΟΒΛΕΠΟΜΕΝΗ ΧΡΗΣΗ

Αυτό το μηχάνημα σχεδιάστηκε για λείανση και ξεχόνδρισμα μετάλλων και πέτρας. Με τη βοήθεια των σωστών εξαρτημάτων, αυτό το μηχάνημα μπορεί επίσης να χρησιμοποιηθεί για βούρτσισμα και αμμοβολή. Ακατάλληλο για επαγγελματική χρήση.



**ΠΡΟΕΙΔΟΠΟΙΗΣΗ!** Για τη δική σας ασφάλεια, διαβάστε προσεκτικά αυτό το εγχειρίδιο και τις οδηγίες ασφάλειας πριν χρησιμοποιήσετε το μηχάνημα. Αν δώσετε το ηλεκτρικό εργαλείο σας σε άλλο χρήστη, θα πρέπει να δώσετε μαζί και αυτές τις οδηγίες.

## 2 ΠΕΡΙΓΡΑΦΗ (ΕΙΚ. Α)

1. Μοχλός για προφυλακτήρα
2. Κουμπί ασφάλισης ατράκτου
3. Σημείο προσάρτησης για βοηθητική χειρολαβή (Πάνω)
4. Κύρια λαβή
5. Διακόπτης ON/OFF με κουμπί ασφαλείας
6. Κουμπί ρύθμισης θέσης για κύρια χειρολαβή
7. Βοηθητική λαβή
8. Προστατευτικό
9. Δίσκος λείανσης (δεν περιλαμβάνεται)
10. LED λειτουργίας

## 3 ΛΙΣΤΑ ΠΕΡΙΕΧΟΜΕΝΩΝ ΣΥΣΚΕΥΑΣΙΑΣ

- Αφαιρέστε όλα τα υλικά της συσκευασίας.
- Αφαιρέστε τα υπόλοιπα ένθετα συσκευασίας (αν υπάρχουν).
- Ελέγξτε αν το περιεχόμενο της συσκευασίας είναι πλήρες.
- Ελέγξτε το μηχάνημα, το καλώδιο τροφοδοσίας, το φις του καλωδίου και όλα τα εξαρτήματα για πιθανή ζημιά κατά τη μεταφορά.
- Φυλάξτε τα υλικά της συσκευασίας όσο το δυνατόν περισσότερο χρόνο μέχρι το τέλος της περιόδου εγγύησης. Απορρίψτε τα μετά στο τοπικό σας σύστημα αποκομιδής απορριμμάτων.



**ΠΡΟΕΙΔΟΠΟΙΗΣΗ:** Τα υλικά συσκευασίας δεν είναι παιχνίδια! Τα παιδιά δεν πρέπει να παίζουν με τις πλαστικές σακούλες! Υπάρχει κίνδυνος ασφυξίας!

1 x γωνιακός τροχός  
1 x βοηθητική λαβή

1 x κλειδί με δύο τρύπες  
1 x εγχειρίδιο οδηγιών



Αν κάποιο στοιχείο λείπει ή είναι κατεστραμμένο, επικοινωνήστε με τον προμηθευτή σας.

## 4 ΣΥΜΒΟΛΑ

Σε αυτό το εγχειρίδιο ή/και πάνω στο εργαλείο χρησιμοποιούνται τα εξής σύμβολα:

	Να χρησιμοποιείτε πάντα ωτασπίδες.		Φορέστε γάντια
	Σύμφωνα με τις βασικές απαιτήσεις των Ευρωπαϊκών Οδηγιών.		Κλάση II - Το μηχάνημα διαθέτει διπλή μόνωση. Δεν χρειάζεται επομένως καλώδιο γείωσης.



Δηλώνει κίνδυνο τραυματισμού ή βλάβης στο εργαλείο.



Διαβάστε το εγχειρίδιο πριν από τη χρήση.

## 5 ΓΕΝΙΚΕΣ ΠΡΟΕΙΔΟΠΟΙΗΣΕΙΣ ΑΣΦΑΛΕΙΑΣ ΓΙΑ ΤΑ ΗΛΕΚΤΡΙΚΑ ΕΡΓΑΛΕΙΑ

Διαβάστε όλες τις προειδοποιήσεις και οδηγίες. Η μη τήρηση των προειδοποιήσεων και οδηγιών μπορεί να αποτελέσει αιτία ηλεκτροπληξίας, πυρκαγιάς ή/και σοβαρών τραυματισμών. Φυλάξτε τις προειδοποιήσεις και οδηγίες ασφάλειας για μελλοντική χρήση. Ο όρος «ηλεκτρικό εργαλείο» που χρησιμοποιείται στις προειδοποιήσεις αναφέρεται σε ηλεκτρικά εργαλεία που λειτουργούν με ρεύμα (με καλώδιο ή με μπαταρία (χωρίς καλώδιο, επαναφορτιζόμενα).

### 5.1 Χώρος εργασίας

- Διατηρείτε τον χώρο εργασίας σας καθαρό και να είναι πάντα καλά φωτισμένος. Η ακαταστασία και ο ελλιπής φωτισμός στον χώρο εργασίας δημιουργούν συνθήκες για ατυχήματα.
- Μην εργάζεστε με ηλεκτρικά εργαλεία σε περιβάλλον όπου υπάρχει κίνδυνος έκρηξης, π.χ. όπου υπάρχουν εύφλεκτα υγρά, αέρια ή σκόνη. Τα ηλεκτρικά εργαλεία παράγουν σπινθήρες που μπορούν να δημιουργήσουν ανάφλεξη της σκόνης ή των ατμών.
- Κατά τη διάρκεια της χρήσης του ηλεκτρικού εργαλείου, φροντίστε ώστε να μην πλησιάζουν κοντά παιδιά και άλλα άτομα. Σε περίπτωση που αποσπαστεί η προσοχή σας, ενδέχεται να χάσετε τον έλεγχο του εργαλείου.

### 5.2 Ηλεκτρική ασφάλεια



**Ελέγχετε πάντα αν η ισχύς τροφοδοσίας αντιστοιχεί στην τάση που αναγράφεται στην πλακέτα χαρακτηριστικών.**

- Το φως του καλωδίου των ηλεκτρικών εργαλείων πρέπει να ταιριάζει στην αντίστοιχη πρίζα. Μην κάνετε κανενός είδους τροποποίηση στο φως. Μη χρησιμοποιείτε προσαρμοστικά φως στα γειωμένα ηλεκτρικά εργαλεία. Τα φως που δεν έχουν υποστεί τροποποιήσεις και οι κατάλληλες πρίζες μειώνουν τον κίνδυνο θανατηφόρας ηλεκτροπληξίας.
- Αποφεύγετε την επαφή του σώματός σας με γειωμένες επιφάνειες, όπως σωλήνες, καλοριφέρ, κουζίνες και ψυγεία. Όταν το σώμα σας είναι γειωμένο, αυξάνεται ο κίνδυνος θανατηφόρας ηλεκτροπληξίας.
- Μην εκθέτετε τα ηλεκτρικά εργαλεία στη βροχή ή την υγρασία. Η δειξίδωση νερού στο ηλεκτρικό εργαλείο αυξάνει τον κίνδυνο θανατηφόρας ηλεκτροπληξίας.
- Μην κακομεταχειρίζεστε το καλώδιο. Μη χρησιμοποιείτε ποτέ το καλώδιο για να μεταφέρετε, να τραβήξετε ή να αποσυνδέσετε το εργαλείο από την πρίζα. Έχετε το καλώδιο μακριά από εστίες θερμότητας, λάδια, κοφτερές ακμές ή κινούμενα εξαρτήματα. Τα χαλασμένα ή μπερδεμένα καλώδια αυξάνουν τον κίνδυνο θανατηφόρας ηλεκτροπληξίας.
- Όταν χρησιμοποιείτε το ηλεκτρικό εργαλείο σε εξωτερικούς χώρους, χρησιμοποιείτε καλώδιο προέκτασης κατάλληλο για χρήση σε εξωτερικούς χώρους. Η χρήση καλωδίου προέκτασης κατάλληλου για χρήση σε εξωτερικούς χώρους μειώνει τον κίνδυνο θανατηφόρας ηλεκτροπληξίας.
- Αν είναι απαραίτητο να χρησιμοποιήσετε ένα ηλεκτρικό εργαλείο σε μέρος όπου υπάρχει υγρασία, η τροφοδοσία του θα πρέπει να γίνει από ρεύμα που προστατεύεται από σύστημα παραμένοντος ρεύματος (RCD). Η χρήση ενός συστήματος RCD μειώνει τον κίνδυνο θανατηφόρας ηλεκτροπληξίας.

### 5.3 **Ατομική ασφάλεια**

- Να είστε προσεκτικοί. Να προσέχετε αυτό που κάνετε και να χρησιμοποιείτε κοινή λογική στην εργασία σας με ένα ηλεκτρικό εργαλείο. Μη χρησιμοποιείτε ένα ηλεκτρικό εργαλείο αν είστε κουρασμένοι ή υπό την επήρεια ναρκωτικών, αλκοόλ ή φαρμάκων. Μία στιγμή απροσεξίας, κατά τη διάρκεια χρήσης του εργαλείου, μπορεί να οδηγήσει σε σοβαρό τραυματισμό.
- Χρησιμοποιείτε εξοπλισμό ασφάλειας. Φοράτε πάντα προστατευτικά γυαλιά. Η χρήση εξοπλισμός ασφάλειας, όπως μάσκα σκόνης, αντιλιοσθητικά παπούτσια, κράνος ή ωτασπίδες όποτε χρειάζεται, ελαττώνει τον κίνδυνο τραυματισμού.
- Αποφεύγετε την τυχαία εκκίνηση του μηχανήματος. Βεβαιώνετε ότι ο διακόπτης βρίσκεται στη θέση OFF (κλειστός) πριν συνδέσετε το φις στην πρίζα. Αν κατά τη μεταφορά του μηχανήματος έχετε το δάχτυλό σας πάνω στον διακόπτη ή συνδέσετε το μηχάνημα στην πρίζα όταν ο διακόπτης είναι στη θέση ON (ανοικτός), αυξάνετε τις πιθανότητες ατυχήματος.
- Πριν θέσετε σε λειτουργία το μηχάνημα, αφαιρείτε τα ρυθμιστικά εργαλεία και τα μηχανικά κλειδιά. Ένα εργαλείο ή μηχανικό κλειδί που έχει μείνει πάνω σε ένα περιστρεφόμενο εξάρτημα του μηχανήματος, μπορεί να οδηγήσει σε τραυματισμό.
- Μην προεκκείμεστε. Πατάτε σταθερά κάτω και διατηρείτε πάντα την ισορροπία σας. Έτσι θα μπορείτε να ελέγχετε καλύτερα το εργαλείο σε περίπτωση μη αναμενόμενης κατάστασης.
- Φοράτε κατάλληλα ρούχα. Μη φοράτε φαρδιά ρούχα ή κοσμήματα. Προσέχετε ώστε τα μαλλιά, τα ρούχα και τα γάντια σας να μην πλησιάζουν στο εργαλείο. Τα φαρδιά ρούχα, τα κοσμήματα ή τα μακριά μαλλιά μπορεί να πιαστούν στα κινούμενα εξαρτήματα.
- Αν υπάρχουν συσκευές εξαγωγής σκόνης για σύνδεση στο μηχάνημα, φροντίστε να τις συνδέσετε και να τις χρησιμοποιήσετε σωστά. Η χρήση τέτοιων συσκευών μειώνει τους κινδύνους που σχετίζονται με τη σκόνη.

### 5.4 **Χρήση και φροντίδα των ηλεκτρικών εργαλείων**

- Μην περιμένετε από το εργαλείο να κάνει περισσότερα από όσα μπορεί. Χρησιμοποιείτε το κατάλληλο ηλεκτρικό εργαλείο για την εργασία σας. Ένα ηλεκτρικό εργαλείο θα κάνει καλύτερα και ασφαλέστερα τη δουλειά του αν χρησιμοποιείται για τον σκοπό για τον οποίο προορίζεται.
- Μη χρησιμοποιήσετε το ηλεκτρικό εργαλείο αν ο διακόπτης είναι ελαττωματικός. Ένα ηλεκτρικό εργαλείο με χαλασμένο διακόπτη είναι επικίνδυνο και πρέπει να επισκευαστεί.
- Πριν κάνετε ρυθμίσεις, αλλάξετε εξαρτήματα ή αποθηκεύσετε το εργαλείο, αποσυνδέετε το φις από την πρίζα. Αυτά τα προληπτικά μέτρα μειώνουν το ενδεχόμενο της τυχαίας εκκίνησης του εργαλείου.
- Φυλάσσετε τα ηλεκτρικά εργαλεία, όταν δεν τα χρησιμοποιείτε, σε χώρους όπου δεν πλησιάζουν παιδιά και μην επιτρέπτε τη χρήση του εργαλείου από άτομα που δεν είναι εξοικειωμένα με αυτό ή δεν έχουν διαβάσει τις οδηγίες χρήσης. Τα ηλεκτρικά εργαλεία είναι επικίνδυνα όταν χρησιμοποιούνται από άτομα που δεν έχουν σχετική εμπειρία.
- Συντήρηση. Ελέγχετε αν τα κινούμενα εξαρτήματα είναι σωστά ευθυγραμμισμένα και δεν είναι μπλοκαρισμένα, αν υπάρχουν εξαρτήματα σπασμένα ή ζημιές, και οτιδήποτε άλλο μπορεί να επηρεάσει τη λειτουργία του εργαλείου. Αν το εργαλείο πάθει ζημιά, θα πρέπει να επισκευαστεί. Πολλά ατυχήματα συμβαίνουν λόγω της κακής συντήρησης των ηλεκτρικών εργαλείων.
- Διατηρείτε τα εργαλεία κοπής αιχμηρά και καθαρά. Αν τα εργαλεία κοπής συντηρούνται σωστά και έχουν αιχμηρές λεπίδες, υπάρχουν λιγότερες πιθανότητες να μπλοκάρουν και ο χειρισμός τους είναι ευκολότερος.

- Χρησιμοποιείτε τα ηλεκτρικά εργαλεία, τα εξαρτήματα τα κοπτικά εργαλεία κλπ. σύμφωνα με αυτές τις οδηγίες και σύμφωνα με τον τρόπο χρήσης για τον οποίο είναι σχεδιασμένο αυτό το είδος εργαλείου, λαμβάνοντας επίσης υπόψη τις συνθήκες εργασίας και την εργασία που θέλετε να κάνετε. Η χρήση των ηλεκτρικών εργαλείων για άλλο σκοπό ή με άλλο τρόπο, εκτός από αυτούς για τους οποίους είναι σχεδιασμένο, μπορεί να οδηγήσει σε επικίνδυνες καταστάσεις.

### 5.5 Σέρβις

- Το σέρβις του ηλεκτρικού εργαλείου σας πρέπει μόνο από εξειδικευμένο τεχνικό προσωπικό και να χρησιμοποιούνται μόνο γνήσια ανταλλακτικά. Έτσι εξασφαλίζεται ότι θα λειτουργεί σύμφωνα με τα απαιτούμενα πρότυπα ασφαλείας.

## 6 ΕΙΔΙΚΕΣ ΟΔΗΓΙΕΣ ΑΣΦΑΛΕΙΑΣ ΓΙΑ ΓΩΝΙΑΚΟΥΣ ΤΡΟΧΟΥΣ

- Ελέγξτε αν η μέγιστη ταχύτητα που επισημαίνεται πάνω στο δίσκο λείανσης, αντιστοιχεί στη μέγιστη ταχύτητα του μηχανήματος. Η ταχύτητα του μηχανήματος δεν πρέπει να ξεπερνά την τιμή που αναγράφεται πάνω στο δίσκο.
- Βεβαιωθείτε ότι οι διαστάσεις του δίσκου λείανσης αντιστοιχούν στις προδιαγραφές του μηχανήματος.
- Φροντίστε να τοποθετήσετε σωστά και να σφίξετε καλά το δίσκο λείανσης. Μη χρησιμοποιήσετε δακτυλούς μειωτήρες ή αντάπτορες για να προσαρμόσετε σωστά το δίσκο.
- Να μεταχειρίζεστε και να αποθηκεύετε τους δίσκους λείανσης σύμφωνα με τις οδηγίες του κατασκευαστή.
- Μη χρησιμοποιείτε το μηχάνημα για τη λείανση τεμαχίων εργασίας με μέγιστο πάχος που ξεπερνά το μέγιστο βάθος λείανσης του δίσκου λείανσης.
- Μη χρησιμοποιείτε τους δίσκους λείανσης για αφαίρεση γρεζιών.
- Όταν πρέπει να τοποθετήσετε το δίσκο λείανσης στο σπείρωμα της ατράκτου, βεβαιωθείτε ότι το σπείρωμα της ατράκτου έχει αρκετές βόλτες. Βεβαιωθείτε ότι η άτρακτος είναι καλά προστατευμένη και δεν έρχεται σε επαφή με την επιφάνεια λείανσης
- Πριν χρησιμοποιήσετε το μηχάνημα, επιθεωρήστε το δίσκο λείανσης για να δείτε αν έχει πάθει κάποια ζημιά. Μη χρησιμοποιείτε δίσκους που είναι ραγισμένοι ή κομμένοι ή έχουν πάθει οποιαδήποτε άλλη ζημιά.
- Πριν χρησιμοποιήσετε το μηχάνημα, αφήστε το να λειτουργήσει χωρίς φορτίο για 30 δευτερόλεπτα. Αν παρουσιαστούν αφύσικοι κραδασμοί ή οποιοδήποτε άλλο ελάττωμα, σβήστε αμέσως το μηχάνημα. Ελέγξτε προσεκτικά το μηχάνημα και το δίσκο λείανσης, πριν ανάψετε πάλι το μηχάνημα.
- Φροντίστε οι σπινθήρες να μη βάζουν ανθρώπους σε κίνδυνο, ούτε να έρχονται σε επαφή με εύφλεκτα υλικά.
- Φροντίστε το τεμάχιο εργασίας να στηρίζεται ή να είναι σφιγμένο καλά. Έχετε τα χέρια σας πάντα μακριά από την επιφάνεια που είναι να κοπεί.
- Να φοράτε πάντα προστατευτικά γυαλιά και γυαλοσπίδες. Αν το επιθυμείτε ή είναι υποχρεωτικό, να φοράτε επίσης και άλλο είδος προστασίας, όπως για παράδειγμα ποδιά ή κράνος.
- Βεβαιωθείτε ότι οι τοποθετημένοι τροχοί και τα σημεία έχουν προσαρμοστεί σύμφωνα με τις οδηγίες του κατασκευαστή.
- Βεβαιωθείτε χρησιμοποιούνται συυτόχαρτα όταν παρέχονται μαζί με το συνδεδεμένο λειαντικό προϊόν και όταν απαιτούνται.
- Αν μαζί με το εργαλείο παρέχεται προφυλακτήρας, μη χρησιμοποιείτε ποτέ το εργαλείο χωρίς προφυλακτήρα.
- Για εργαλεία στα οποία πρόκειται να προσαρμοστεί τροχός που φέρει κοχλιοτομημένη οπή, βεβαιωθείτε ότι το σπείρωμα στον τροχό έχει αρκετό μήκος για να δεχτεί το μήκος της ατράκτου.

- Φροντίστε οι σπές αερισμού να είναι πάντα ελεύθερες όταν εργάζεστε σε συνθήκες σκόνης. Αν χρειαστεί να απομακρύνετε τη σκόνη, αποσυνδέστε πρώτα το εργαλείο από την παροχή του δικτύου (χρησιμοποιήστε μη μεταλλικά αντικείμενα) και αποφύγετε να προκαλέσετε ζημιά στα εσωτερικά μέρη.
- Λόγω κακών συνθηκών του ηλεκτρικού δικτύου, μπορεί να παρουσιαστούν σύντομες πτώσεις τάσης όταν γίνεται εκκίνηση του μηχανήματος. Αυτό μπορεί να επηρεάσει άλλα ηλεκτρικά αντικείμενα (π.χ. αναβόσβημα λάμπας). Αν η σύνθετη αντίσταση του δικτύου είναι  $Z_{max} < 0,348 \text{ Ohm}$ , δεν αναμένονται τέτοιες διαταραχές (σε περίπτωση ανάγκης, μπορείτε να αποταθείτε στον αντιπρόσωπο για πρόσθετες πληροφορίες).

## 7 ΛΕΙΤΟΥΡΓΙΑ

### 7.1 Τοποθέτηση της βοηθητικής χειρολαβής (εικ 1)



**Βεβαιωθείτε ότι το φιν δεν είναι στην πρίζα όταν τοποθετείτε ή αφαιρείτε τη βοηθητική χειρολαβή.**

Η βοηθητική χειρολαβή (7) μπορεί να συνδεθεί στον γωνιακό τροχό σε τρεις διαφορετικές θέσεις: αριστερά, στην κορυφή και δεξιά.

### 7.2 Συναρμολόγηση του προφυλακτήρα (εικ 2 & 3)

Hexagon wrench = Εξαγωνικό κλειδί

Hexagon nut = Εξαγωνικό παξιμάδι

1. Ξεσφίξτε τον σφιγκτήρα του προφυλακτήρα (8), τραβώντας τον μοχλό ασφάλισης του προφυλακτήρα (1) προς τα έξω.
2. Γυρίστε τον προφυλακτήρα έτσι ώστε το ακάλυπτο τμήμα του δίσκου να είναι όσο το δυνατόν πιο μακριά από το χέρι σας πάνω στην κύρια χειρολαβή (4).
3. Στερεώστε τον προφυλακτήρα σπρώχνοντας τον μοχλό ασφάλισης προς τα μέσα (ο προφυλακτήρας δεν θα μπορεί πλέον να μετακινηθεί).

**ΣΗΜΕΙΩΣΗ:** Αν ο προφυλακτήρας δεν μπορεί να στερεωθεί καλά με τον μοχλό ασφάλισης (1), χρησιμοποιήστε ένα εξαγωνικό κλειδί για να σφίξετε το εξαγωνικό παξιμάδι.

### 7.3 Αντικατάσταση του δίσκου λείανσης (εικ 4 & 5)



**Προσέχετε – Ένας δίσκος που έχει χρησιμοποιηθεί λίγο πριν, μπορεί να είναι πολύ καυτός!**

Outer flange = Εξωτερική φλάντζα

Backing flange = Ενισχυτική φλάντζα

Output spindle = Άτρακτος εξόδου

- Βγάλτε το φιν από την πρίζα.
- Πιέστε και κρατήστε πιεσμένο κουμπί ασφάλισης της ατράκτου (2) για να ασφαλίσετε την άτρακτο.
- Γυρίστε τον άξονα μέχρι να ασφαλιστεί.
- Αφαιρέστε την εξωτερική φλάντζα (a) και την ενισχυτική φλάντζα (b) χρησιμοποιώντας το μηχανικό κλειδί με τις δύο τρύπες που παρέχεται.
- Τοποθετήστε τον δίσκο που θέλετε (9) πάνω στην άτρακτο και επανατοποθετήστε την εξωτερική φλάντζα και την ενισχυτική φλάντζα. Απελευθερώστε το κουμπί ασφάλισης της ατράκτου.



**Σημαντικό! Πιέζετε την ασφάλεια της απράκτου μόνο όταν το μοτέρ και η απράκτος λείανσης έχουν σταματήσει τελείως!**

Πρέπει να συνεχίζετε να πιέζετε την ασφάλεια της απράκτου όσο διαρκεί η αλλαγή του τροχού! Για τροχούς λείανσης πάχους έως 3 χλστ., βιδώστε το παξιμάδι της φλάντζας με την επίπεδη πλευρά στραμμένη προς τον τροχό λείανσης.

#### 7.4 Ξεκίνηση και σταμάτημα (εικ 6)



Πριν εργαστείτε με τον γωνιακό τροχό, ελέγξτε αν η τάση που φαίνεται στην πλακέτα χαρακτηριστικών του μηχανήματος είναι η ίδια με την τάση του ρεύματος που θα χρησιμοποιήσετε.

Πριν χρησιμοποιήσετε τον διακόπτη-σκανδάλη ON/OFF, ελέγξτε αν ο δίσκος λείανσης είναι καλά στερεωμένος και λειτουργεί ομαλά, και η εξωτερική φλάντζα είναι καλά σφιγμένη.

##### 7.4.1 Ξεκίνηση

1. Βάλτε το φως στην πρίζα, την οποία έχετε ήδη ελέγξει.
2. Πιέστε τον διακόπτη ON/OFF με κουμπί ασφαλείας (5) (Βλ. βέλος (1) στην Εικ. 6), και ταυτόχρονα πατήστε τον σταθερά προς τα μέσα και κρατήστε το πατημένο (Βλ. βέλος (2)).

##### 7.4.2 Σταμάτημα

- Όταν απελευθερώσετε τον διακόπτη, διακόπτεται η λειτουργία του εργαλείου.
- Μην αφήσετε τον τροχό πριν σταματήσει τελείως να κινείται.



**Ο δίσκος συνεχίζει να περιστρέφεται μετά από τη διακοπή λειτουργίας του εργαλείου.**

#### 7.5 Ρύθμιση της θέσης της κύριας χειρολαβής (εικ 7)

Η κύρια χειρολαβή (4) μπορεί να περιστραφεί κατά 90° προς τα δεξιά ή αριστερά.

1. Πιέστε το κουμπί ρύθμισης θέσης για την κύρια χειρολαβή (4) και κρατήστε το στη θέση του.
2. Περιστρέψτε την κύρια χειρολαβή μέχρι βρεθεί στην επιθυμητή κατεύθυνση.
3. Απελευθερώστε πάλι το κουμπί ρύθμισης θέσης για να στερεώσετε την κύρια χειρολαβή.

## 8 ΤΡΟΠΟΙ ΛΕΙΤΟΥΡΓΙΑΣ

### 8.1 Λείανση

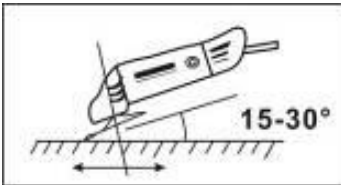

Κρατήστε τη χειρολαβή (4) και τη βοηθητική χειρολαβή (7) γερά και ξεκινήστε το μηχανήμα. Αποφεύγετε να εμποδίζετε τις σχισμές εξαερισμού με το χέρι σας, γιατί αυτό μπορεί να προκαλέσει υπερθέρμανση του τροχού. Περιμένετε να φτάσει ο δίσκος στην πλήρη ταχύτητα. Τοποθετήστε τον τροχό στο υλικό εργασίας. Το καλύτερο αποτέλεσμα επιτυγχάνεται όταν ο τροχός είναι σε γωνία 15-30° με το υλικό εργασίας. Μετακινήστε τον τροχό απαλά κατά μήκος του υλικού εργασίας. Αφήστε τον τροχό να εργαστεί μόνος του. Σπάνια χρειάζεται να πιέσετε τον δίσκο δυνατά ενάντια την επιφάνεια που επεξεργάζεστε. Στη διάρκεια της χρήσης μπορεί να προκληθούν σπινθήρες

στον χώρο του μοτέρ. Αυτό είναι φυσιολογικό και δεν σημαίνει ότι ο τροχός είναι ελαττωματικός. Διακόψτε τη λειτουργία του τροχού μετά από τη χρήση.

## 9 ΔΙΑΤΑΞΗ ΦΛΑΝΤΖΑΣ ΟΤΑΝ ΧΡΗΣΙΜΟΠΟΙΟΥΝΤΑΙ ΤΡΟΧΟΙ

### 9.1 Διάταξη φλάντζας όταν χρησιμοποιείται τροχός λείανσης με πεπιεσμένο κέντρο ή ίσιος.

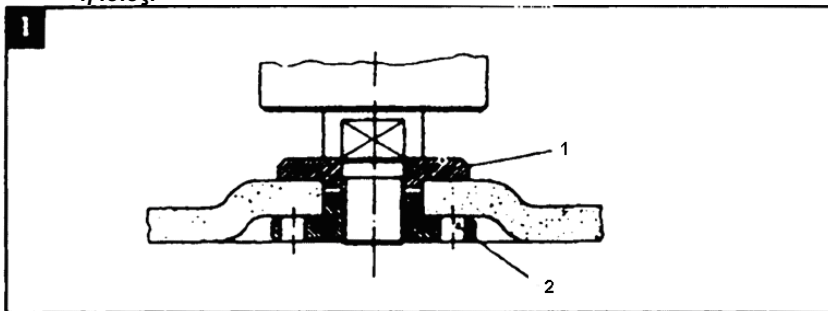

1. Φλάντζα σύσφιγξης
2. Παξιμάδι με φλάντζα

## 10 ΚΑΘΑΡΙΣΜΟΣ ΚΑΙ ΣΥΝΤΗΡΗΣΗ



**Προσοχή!** Πριν εκτελέσετε οποιαδήποτε εργασία πάνω στο εργαλείο, βγάλτε το από την πρίζα.

### 10.1 Καθάρισμα

- Διατηρείτε καθαρές τις σπές εξαερισμού του εργαλείου για να μην υπερθερμανθεί το μοτέρ.
- Να καθαρίζετε τακτικά το μηχάνημα με ένα μαλακό πανί, κατά προτίμηση μετά από κάθε χρήση.
- Να διατηρείτε ελεύθερες τις σχισμές εξαερισμού από σκόνη και βρωμιές.
- Εάν οι βρωμιές δεν βγουν χρησιμοποιήστε μαλακό ύφασμα νοτισμένο με σαπουνάδα.



**Μη χρησιμοποιείτε ποτέ διαλυτικά όπως πετρέλαιο, αλκοόλ, αμμωνία, κτλ. Αυτά τα διαλυτικά μπορεί να κάνουν ζημιά στα πλαστικά μέρη.**

### 10.2 Λίπανση

Το μηχάνημα δεν χρειάζεται πρόσθετη λίπανση.

## 11 ΤΕΧΝΙΚΑ ΣΤΟΙΧΕΙΑ

Τάση / συχνότητα	220-240 V / 50 Hz
Κατανάλωση ισχύος:	2500 W
Ρελαντί:	6500 min-1
Μέγ. διάμετρος δίσκου:	Ø 230 χλστ.
Σπείρωμα άξονα:	M 14

**12 ΘΟΡΥΒΟΣ**

Τιμές εκπομπής θορύβου μετρημένες σύμφωνα με το σχετικό πρότυπο. (K=3)

Στάθμη ηχητικής πίεσης LpA

98 dB(A)

Στάθμη ηχητικής ισχύος LwA

109 dB(A)



**ΠΡΟΣΟΧΗ!** Φοράτε ωτοασπίδες όταν η ηχητική πίεση είναι πάνω από 85 dB(A).

Τιμή κραδασμών:

8,7 m/s<sup>2</sup>

K = 1,5 m/s<sup>2</sup>

**13 ΤΜΗΜΑ ΣΕΡΒΙΣ**

- Τυχόν ελαττωματικοί διακόπτες θα πρέπει να αντικαθίστανται από το τμήμα εξυπηρέτησης πελατών της εταιρείας μας.
- Εάν το καλώδιο σύνδεσης (ή το φως) έχει υποστεί ζημιά, θα πρέπει να αντικατασταθεί με κατάλληλο καλώδιο, το οποίο διατίθεται από το τμήμα εξυπηρέτησης πελατών της εταιρείας μας. Η αντικατάσταση του καλωδίου σύνδεσης θα πρέπει να πραγματοποιείται μόνο από το τμήμα εξυπηρέτησης πελατών της εταιρείας μας (δείτε τελευταία σελίδα) ή από εξειδικευμένο ηλεκτρολόγο.

**14 ΑΠΟΘΗΚΕΥΣΗ**

- Καθαρίστε καλά το εργαλείο και τα εξαρτήματά του.
- Αποθηκεύστε το μακριά από τα παιδιά, σε μια σταθερή και ασφαλή θέση, σε ψυχρό και στεγνό χώρο, και αποφύγετε τις υπερβολικά υψηλές και υπερβολικά χαμηλές θερμοκρασίες.
- Προστατεύετε το από απευθείας έκθεση στο φως του ήλιου. Διατηρήστε το στο σκοτάδι, εάν είναι δυνατόν.
- Μην το κρατάτε σε πλαστικές τσάντες και αποφύγετε τη συσσώρευση υγρασίας.



**15 ΕΓΓΥΗΣΗ**

- Αυτό το προϊόν έχει εγγύηση για περίοδο 36 μηνών που ισχύει από την ημερομηνία αγοράς του πρώτου χρήστη.
- Αυτή η εγγύηση καλύπτει όλα τα ελαττωματικά υλικά ή ελαττώματα κατασκευής. Δεν συμπεριλαμβάνει μπαταρίες, φορτιστές, ελαττωματικά εξαρτήματα που υπόκεινται σε φυσιολογική φθορά, όπως ρουλεμάν, καρβουνάκια, καλώδια και φιο, ή αξεσουάρ όπως τρυπάνια, μύτες τρυπανιών, πριονόλαμες, κλπ., ζημιές ή ελαττώματα που προκύπτουν από κακή χρήση, ατυχήματα ή τροποποιήσεις, ούτε έξοδα μεταφοράς.
- Ζημιές ή/και ελαττώματα που προκύπτουν από κακή χρήση, επίσης δεν εμπίπτουν στους όρους αυτής της εγγύησης.
- Επίσης αποποιούμεθα κάθε ευθύνη για οποιονδήποτε σωματικό τραυματισμό προκληθεί από κακή χρήση του εργαλείου.
- Οι επισκευές πρέπει να γίνονται μόνο από εξουσιοδοτημένο κέντρο εξυπηρέτησης πελατών για εργαλεία Powerplus.
- Για περισσότερες πληροφορίες, μπορείτε πάντα να καλέσετε τον αριθμό 00 32 3 292 92 90.
- Οποιαδήποτε μεταφορικά έξοδα θα επιβαρύνουν πάντα τον πελάτη, εκτός αν έχει συμφωνηθεί διαφορετικά γραπτώς.
- Εντούτοις, δεν μπορεί να γερθεί καμία αξίωση εγγύησης αν η ζημιά του μηχανήματος είναι αποτέλεσμα παραμελημένης συντήρησης ή υπερφόρτωσης.
- Αποκλείεται κατηγορηματικά από την εγγύηση οποιαδήποτε ζημιά προκύψει από εισχώρηση υγρού, διεύθυνση υπερβολικής ποσότητας σκόνης, εσκευμένη ζημιά (σκόπιμα ή από μεγάλη απερισκεψία), ακατάλληλη χρήση (χρήση για σκοπούς για τους οποίους η συσκευή δεν είναι κατάλληλη), αδέξια χρήση (π.χ. αμέλεια τήρησης των οδηγιών που δίνονται στο χειριδίδιο), ανεπιτήδεια συναρμολόγηση, πλήξη από κεραυνό, σφάλμα τάσης δικτύου ρεύματος. Αυτή η λίστα δεν είναι περιοριστική.
- Η αποδοχή αξιώσεων εγγύησης δεν μπορεί ποτέ να οδηγήσει σε παράταση της περιόδου εγγύησης ούτε σε έναρξη νέας περιόδου εγγύησης στην περίπτωση αντικατάστασης μιας συσκευής.
- Οι συσκευές ή τα εξαρτήματα που αντικαθίστανται βάσει εγγύησης, περιέρχονται στην κατοχή της Varo NV.
- Διατηρούμε το δικαίωμα να απορρίψουμε κάθε αξίωση όπου δεν είναι δυνατή η επιβεβαίωση της αγοράς ή δεν είναι σαφές εάν το προϊόν έχει συντηρηθεί σωστά. (Καθαρές οπές αερισμού, τακτική συντήρηση στα καρβουνάκια, κλπ.)
- Πρέπει να κρατήσετε την απόδειξη αγοράς ως τεκμήριο της ημερομηνίας αγοράς του προϊόντος.
- Το μηχανήμα σας πρέπει να επιστραφεί στον προμηθευτή σας μη αποσυναρμολογημένο και σε αποδεκτά καθαρή κατάσταση, (μέσα στην αρχική του πλαστική συσκευασία, αν ισχύει για το προϊόν), συνοδευόμενο από την απόδειξη αγοράς.

**16 ΠΕΡΙΒΑΛΛΟΝ**

Αν η συσκευή σας πρέπει να αντικατασταθεί μετά από παρατεταμένη χρήση, μην την πετάξετε στα οικιακά απορρίμματα, αλλά με ασφαλή για το περιβάλλον τρόπο. Τα απορρίμματα που παράγονται από τα ηλεκτρικά μηχανήματα δεν μπορούμε να τα επεξεργαστούμε όπως τα οικιακά απορρίμματα. Προνοήστε για την ανακύκλωση εκεί όπου είναι διαθέσιμες οι κατάλληλες εγκαταστάσεις. Συμβουλευθείτε τους τοπικούς φορείς ή τον αντιπρόσωπο για συμβουλές σχετικά με τη συλλογή και την απόρριψη.

**17 ΔΗΛΩΣΗ ΣΥΜΜΟΡΦΩΣΗΣ**

Η **VARO – Vic. Van Rompuy N.V.** - Joseph Van Instraat 9 - BE2500 Lier - BELGIUM,  
δηλώνει αποκλειστικά και μόνο ότι,  
προϊόν: Γωνιακός τροχός  
εμπορικό σήμα: POWERplus  
μοντέλο: POWX0618

συμμορφώνεται με τις βασικές απαιτήσεις και άλλες σχετικές διατάξεις των ισχυόντων Ευρωπαϊκών Οδηγιών/Κανονισμών, με βάση την εφαρμογή ευρωπαϊκών εναρμονισμένων προτύπων. Οποιαδήποτε μη εξουσιοδοτημένη τροποποίηση της συσκευής ακυρώνει αυτήν τη δήλωση.

Ευρωπαϊκές Οδηγίες/Κανονισμοί (συμπεριλαμβάνοντας, κατά περίπτωση, τις τροποποιήσεις τους έως την ημερομηνία υπογραφής);  
2011/65/EU  
2006/42/EC  
2014/30/EU

Ευρωπαϊκά εναρμονισμένα πρότυπα (συμπεριλαμβάνοντας, κατά περίπτωση, τις τροποποιήσεις τους έως την ημερομηνία υπογραφής);  
EN60745-1 : 2009  
EN60745-2-3 : 2011  
EN IEC 55014-1 : 2021  
EN IEC 55014-2 : 2021  
EN IEC 61000-3-2 : 2019  
EN61000-3-3 : 2013

Θεματοφύλακας της Τεχνικής Τεκμηρίωσης: Philippe Vankerkhove, VARO – Vic. Van Rompuy N.V.

Ο κάτωθι υπογεγραμμένος ενεργεί εξ ονόματος του Γενικού Διευθυντή της εταιρείας,

Philippe Vankerkhove  
Ρυθμιστικές Υποθέσεις – Διευθυντής Συμμόρφωσης  
25/03/2024, Lier - Belgium

<b>1</b>	<b>NAMJENA</b> .....	<b>3</b>
<b>2</b>	<b>OPIS (SL. A)</b> .....	<b>3</b>
<b>3</b>	<b>POPIS SADRŽAJA PAKETA</b> .....	<b>3</b>
<b>4</b>	<b>SIMBOLI</b> .....	<b>3</b>
<b>5</b>	<b>OPĆA UPOZORENJA O SIGURNOSTI RUKOVANJA ELEKTRIČNIM ALATIMA</b> .....	<b>4</b>
5.1	<i>Područje za rad</i> .....	4
5.2	<i>Električna sigurnost</i> .....	4
5.3	<i>Osobna sigurnost</i> .....	4
5.4	<i>Korištenje i održavanje električnog alata</i> .....	5
5.5	<i>Servis</i> .....	5
<b>6</b>	<b>POSEBNE SIGURNOSNE UPUTE ZA KUTNE BRUSILICE</b> .....	<b>5</b>
<b>7</b>	<b>UPORABA</b> .....	<b>6</b>
7.1	<i>Postavljanje pomoćne drške ( Sl. 1)</i> .....	6
7.2	<i>Montaža štitnika ploče (Sl. 2 &amp; 3)</i> .....	6
7.3	<i>Zamjena brusne ploče (Sl. 4 &amp; 5)</i> .....	6
7.4	<i>Uključivanje/Isključivanje (Sl. 6)</i> .....	7
7.4.1	<u>Uključivanje</u> .....	7
7.4.2	<u>Isključivanje</u> .....	7
7.5	<i>Prilagođavanje položaja glavne drške (Sl. 7)</i> .....	7
<b>8</b>	<b>NAČINI RADA</b> .....	<b>7</b>
8.1	<i>Brušenje</i> .....	7
<b>9</b>	<b>REDOSLIJED PRIRUBNICA PRI KORIŠTENJU BRUSNIH PLOČA</b> .....	<b>8</b>
9.1	<i>Redoslijed prirubnica pri korištenju udubljene ili ravne brusne ploče</i> .....	8
<b>10</b>	<b>ČIŠĆENJE I ODRŽAVANJE</b> .....	<b>8</b>
10.1	<i>Čišćenje</i> .....	8
10.2	<i>Podmazivanje</i> .....	8
<b>11</b>	<b>TEHNIČKE KARAKTERISTIKE</b> .....	<b>8</b>
<b>12</b>	<b>BUKA</b> .....	<b>9</b>
<b>13</b>	<b>SERVIS</b> .....	<b>9</b>

14	SKLADIŠTENJE.....	9
15	JAMSTVO.....	9
16	OKOLIŠ .....	10
17	IZJAVA O SUKLADNOSTI .....	10

# KUTNA BRUSILICA 2500W – 230 MM POWX0618

## 1 NAMJENA

Ovaj stroj je razvijen za brušenje i grubu obradu metala i kamena. Uz prikladne nastavke može se koristiti i za čišćenje i brušenje brusnim papirom. Nije prikladno za profesionalnu uporabu.



**UPOZORENJE! Radi vaše vlastite sigurnosti pažljivo pročitajte ovaj priručnik i opće sigurnosne upute prije korištenja alata. Uz vaš električni alat obvezno moraju biti priložene i ove upute.**

## 2 OPIS (SL. A)

1. Ručica za blokadu štitnika
2. Gumb za blokadu vratila
3. Mjesto za postavljanje pomoćne drške (iznad)
4. Glavna drška
5. Sklopka za uključivanje/isključivanje sa sigurnosnim gumbom
6. Gumb regulatora za određivanje položaja glavne drške
7. Pomoćna ručka
8. Štitnik
9. Brusna ploča (nije u kompletu)
10. LED napajanja

## 3 POPIS SADRŽAJA PAKETA

- Uklonite sav ambalažni materijal.
- Uklonite zaštitne umetke za transport na proizvodu i ambalaži (ako postoje).
- Provjerite nalaze li se u paketu svi dijelovi.
- Provjerite jesu li aparat, kabel za napajanje, utikač kabela i ostala oprema tijekom transporta ostali neoštećeni.
- Ambalažni materijal sačuvajte do kraja jamstvenog razdoblja. Nakon toga na prikladan ga način odbacite u otpad.



**UPOZORENJE: Materijal ambalaže nije namijenjen igri! Djeca se ne smiju igrati plastičnim vrećicama! Postoji opasnost od gušenja!**

1 kutna brusilica  
1 pomoćna ručka

1 ključ sa zaticom  
1 upute za uporabu



**Ako dijelovi nedostaju ili su oštećeni, obratite se vašem prodavaču.**

## 4 SIMBOLI

U ovom priručniku i/ili stroju koriste se ovi simboli:

	Nosite zaštitne naočale i zaštitu za uši.		Nosite zaštitne rukavice
	U skladu s bitnim zahtjevima europskih direktiva.		Stroj II razreda – Dvostruka izolacija – Nije potreban utikač s uzemljenjem.
	Označava opasnost od ozljede osoba, pogibije ili oštećenja alata u slučaju nepridržavanja uputa iz ovog priručnika		Pažljivo pročitajte upute.

## 5 OPĆA UPOZORENJA O SIGURNOSTI RUKOVANJA ELEKTRIČNIM ALATIMA

Pažljivo pročitajte upozorenja o sigurnosti i sve upute. U slučaju nepridržavanje bilo koje od uputa i upozorenja moguća je pojava električnog udara, požara i/ili nastanak ozbiljnih ozljeda. Sva upozorenja i upute spremite za buduću uporabu. Pojam "električni alat" u upozorenjima odnosi se na sve alate s mrežnim električnim napajanjem (sa priključnim kabelom) ili s akumulatorskim napajanjem (bez priključnog kabela).

### 5.1 Područje za rad

- Područje za rad održavajte čistim i dobro osvijetljenim. Neuredna i tamna mjesta za rad pogoduju nezgodama.
- Nemojte koristiti alate s napajanjem u eksplozivnom okruženju, kao što je neposredna blizina zapaljivih tekućina, plinova ili prašine. Alati s napajanje u svom radu stvaraju iskre koje mogu zapaliti prašinu ili isparavanja.
- Dok se koristite električnim alatom djecu i promatrače udaljite od mjesta rada. Odvlačenjem vaše pažnje možete izgubiti nadzor nad alatom.

### 5.2 Električna sigurnost

- Uvijek provjerite da li napon napajanja odgovara naponu navedenom na nazivnoj pločici.
- Utičkači električnog alata moraju odgovarati utičnici. Nikad i ni na koji način nemojte vršiti preinake na utikaču. Nemojte koristiti prilagodne utikače za napajanje električnog alata s uzemljenjem. Neizmijenjeni utikači i odgovarajuće utičnice će smanjiti opasnost od električnog udara.
- Izbjegavajte tjelesni dodir s uzemljenim površinama poput cijevi, radijatora, štednjaka i hladnjaka. Opasnost od električnog udara se povećava ako je vaše tijelo spojeno s uzemljenom površinom ili tlom.
- Nemojte izlagati vaš električni alat kiši ili djelovanju vlage. Prodor vlage u vaše električni alat će povećati opasnost od električnog udara.
- S priključnim kabelom postupajte pažljivo. Priključni kabel nikad ne koristite za nošenje, povlačenje i ne vucite ga pri odvajanju električnog alata od utičnice. Kabel držite dalje od izvora topline, ulja, oštih rubova ili pokretnih dijelova. Oštećeni i prignječeni kablovi povećavaju opasnost od električnog udara.
- Pri korištenju električnog alata na otvorenom prostoru koristite produžni kabel koji je prikladan za vanjsku upotrebu. Upotreba kabela koji je prikladan za vanjsku upotrebu će smanjiti opasnost od električnog udara.
- Ako je korištenje električnog alata na vlažnim mjestima neizbježno, koristite izvor napajanja koji je zaštićen strujnom zaštitnom sklopkom (SZS). Upotreba SZS će smanjiti opasnost od električnog udara.

### 5.3 Osobna sigurnost

- Budite oprezni i koncentrirajte se na posao koji obavljate i ponašajte se razumno pri korištenju električnog alata. Nemojte raditi s električnim alatom ako ste umorni ili pod utjecajem droge, alkohola ili lijekova. Trenutak nepažnje pri radu s električnim alatom može dovesti do ozbiljne ozljede.
- Koristite sigurnosnu opremu. Uvijek nosite zaštitu za oči. Sigurnosna oprema poput maske protiv prašine, protuklizne sigurne obuće, kacige li štitnika za uši, kad se pravilno koriste može umanjiti ozljede.
- Izbjegavajte nehotično pokretanje alata. Pobrnite se da prije priključivanja alata na izvor napajanja, sklopka bude isključena. Nošenje električnog alata s prstom na sklopci za uključivanje ili njegovo priključivanje na električnu utičnicu dok je sklopka uključena, će pogodovati nezgodama.
- Skinite s alata sve ključeve za podešavanje ili pritezanje prije uključivanja njegovog napajanja. Zatezni ili ključ za podešavanje koji ostane priključen s rotirajućim dijelom alata može dovesti do osobne ozljede.

- Nemojte se naginjati. U svakom trenutku stojte stabilno na nogama. Na taj način ćete zadržati bolju kontrolu nad alatom u nepredviđenim situacijama.
- Obucite se prikladno. Ne nosite široku odjeću ili nakit. Kosu, odjeću i rukavice držite dalje od rotirajućih dijelova. Pokretni dijelovi mogu zahvatiti široku odjeću, nakit ili dugu kosu.
- Ako uređaji posjeduju priključak za postrojenja za izvlačenje i skupljanje prašine, pobrinite se da budu priključeni i da se koriste na prikladan način. Korištenje takvih uređaja može smanjiti opasnosti u vezi s prašinom.

#### **5.4 Korištenje i održavanje električnog alata**

- Nemojte preopterećivati električni alat. Koristite prikladni alat za određenu namjenu. S prikladnim električnim alatom ćete posao obaviti bolje i sigurnije i predviđenom brzinom.
- Nemojte koristiti alat ako ga sklopkom ne možete uključiti ili isključiti. Svaki alat koji ne možete sklopkom uključiti i isključiti je opasan i mora se popraviti.
- Prije svakog podešavanja, izmjene nastavaka ili spremanja, električni alat odvojite od izvora električnog napajanja. Ova preventivna sigurnosna mjera će smanjiti opasnost od nehotičnog pokretanja električnog alata.
- Električni alat koji ne koristite spremite izvan dohvata djece i nemojte dozvoliti rad s njime osobama koje nisu upoznate s alatom ili s ovim uputama. električni alati su opasni u rukama neuvježbanih korisnika.
- Održavajte električni alat. Provjerite da pokretni dijelovi alata nisu razdešeni ili zakočeni, da nema slomljenih dijelova ili drugih stanja koja mogu utjecati na rad električnog alata. Ako ima oštećenja, svakako ih prije korištenja otklonite. Mnoge nezgode su nastale upravo zbog slabog održavanja električnog alata.
- Rezne alate održavajte oštroma i čistima. Pravilnim održavanjem reznog alata čiji rezni bridovi trebaju biti oštri, će se smanjiti vjerojatnost zaglavlivanja i upravljanje takvim alatom će biti olakšano.
- Koristite električni alat, priključke, alatne nastavke, itd. u skladu s ovim uputama i na način koji je prikladan za svaku pojedinu vrstu električnog alata, vodite pritom računa o uvjetima za rad i o radu koji treba obaviti. Upotreba električnog alata za radnje za koje on nije predviđen, može dovesti do opasnih stanja.

#### **5.5 Servis**

- Servis vašega električnog alata povjerite kvalificiranom tehničaru i koristite samo identične zamjenske dijelove. Na taj način ćete zadržati sigurnost vašega električnog alata.

## **6 POSEBNE SIGURNOSNE UPUTE ZA KUTNE BRUSILICE**

- Provjerite da li maksimalni broj obrtaja naveden na brusnoj ploči odgovara maksimalnom broju obrtaja Vašeg stroja. Broj obrtaja stroja ne smije biti veći od vrijednosti navedenoj na brusnoj ploči.
- Provjerite odgovaraju li dimenzije brusne ploče specifikacijama Vašeg stroja.
- Provjerite da li je brusna ploča postavljena na ispravan način i je li dobro učvršćena. Nikako nemojte koristiti dodatne prstenove ili adaptere kako bi učvrstili brusnu ploču.
- Rukujte i čuvajte brusne ploče prema uputama dobavljača.
- Nemojte koristiti stroj za prorezivanje dijelova koji su deblji od maksimalne dubina brusne ploče
- Nemojte koristiti brusne ploče za prorezivanje
- Kod uporabe raznih ploča koji se učvršćuju na navoj vretena, pobrinite se da je navoj vretena dovoljno velik. Pobrinite se da vreteno bude dovoljno zaštićeno i ne dolazi u kontakt s površinom brušenja.
- Prije uporabe pregledajte brusnu ploču radi eventualnih oštećenja. Nemojte koristiti brusne ploče koje su napuknute, ogrebane ili na drugi način oštećene.
- Prije uporabe ostavite stroj da radi 30 sekundi bez opterećenja. Odmah isključite stroj ako se primjetno počne tresti ili ako uočite neke druge nepravilnosti u radu.
- Prekontrolirajte detaljno stroj i brusnu ploču prije nego što ponovno uključite stroj.

- Pobrinite se da eventualna iskrenja ne uzrokuju opasnost za ljude ili budu usmjerena u pravcu lako zapaljivih stvari.
- Koristite alate za stezanje i provjerite da li je dio koji brusite čvrsto stegnut. Ruke držite podalje od radne površine da se ne biste porezali.
- Koristite uvijek zaštitne naočale i štitnike za uši. Ako je potrebno koristite i drugu zaštitu kao na primjer zaštitnu kacigu.
- Pobrinite se da ploče i dijelovi budu montirani prema preporuci proizvođača.
- Koristite upijajući papir ako je isporučen sa strojem za brušenje i kada je to potrebno.
- Nikada nemojte raditi bez zaštitne opreme ako je isporučena sa strojem.
- Za alat s kolom za navoj, osigurajte da je navoj kola dovoljno dugačak da prihvati duljinu vretena.
- Pobrinite se da pri radu u prostorima s puno prašine ventilacijski otvori budu uvijek slobodni. Ukoliko je potrebno ukloniti prašinu uvijek prvo izvucite utikač iz mrežne utičnice (koristite nemetalne objekte) i spriječite oštećenje bitnih unutarnjih dijelova stroja.
- Kod slabe naponske mreže moguć je nastanak kratkih naponskih padova kod uključivanja stroja. To može utjecati na rad drugih električnih uređaja (npr. svjetiljke koja će početi treperiti). Ako je impedancija (otpor) električne mreže  $Z_{max} < 0,348 \text{ Ohm}$ , ne očekuju su takve smetnje. (Ako je potrebno, konzultirajte HEP (Hrvatska elektroprivreda) radi informiranja o impedanciji sustava).

## 7 UPORABA

### 7.1 Postavljanje pomoćne drške ( Sl. 1)



**Pazite da utikač nije u utičnici napajanja tijekom montaže i skidanja pomoćne drške.**

Pomoćna drška (7) može se postaviti na kutnu brusilicu u tri različita položaja: lijevo, gore i desno.

### 7.2 Montaža štitnika ploče (Sl. 2 & 3)

Hexagon wrench = Šesterokutni ključ

Hexagon nut = Šesterokutna matica

1. Otpustite obujmicu štitnika ploče (8) tako da povučete ručicu za zaključavanje štitnika (1) prema van.
2. Okrenite štitnik tako da nepokriveni dio ploče bude što je moguće dalje šaka na glavnoj dršci (4).
3. Učvrstite štitnik tako da gurnete ručicu za zaključavanje prema unutra (štitnik se više ne smije moći pomaknuti).

**NAPOMENA:** Ako se štitnik ne može čvrsto stegnuti ručicom za zaključavanje (1), koristite šesterokutni ključ kako biste stegnuli šesterokutnu maticu.

### 7.3 Zamjena brusne ploče (Sl. 4 & 5)



**Pazite Beware – ploča koja se koristila može biti vrlo vruća!**

Outer flange = Vanjska prirubnica

Backing flange = Potporna podloška

Output spindle = Izlazno vratilo

Two-hole spanner = Ključ sa zatikom

- Izvucite utikač iz mrežne utičnice.
- Utisnite i tako držite gumb za blokadu vratila (2) kako biste ga učvrstili.



- Okrećite vratilo sve dok se ne zaključa.
- Skinite vanjsku podlošku (a) i potpurnu podlošku (b) pomoću dobivenog ključa sa zatikom.
- Montirajte željenu ploču (9) na vratilo i vratite vanjsku i potpurnu podlošku. Oslobodite blokadu vratila.



**Važno! Blokadu vratila pritisnite samo kada su se motor i brusno vratilo potpuno zaustavili!**

Pri zamjeni ploče morate držati blokadu vratila pritisnutom!

Za rezne ploče debljine do približno 3 mm, navijte prirubničku maticu ravnom stranom okrenutom prema reznoj ploči.

#### 7.4 **Uključivanje/Isključivanje (Sl. 6)**



**Prije rada s kutnom brusilicom, provjerite odgovara li napon prikazan na natpisnoj pločici uređaja mrežnom naponu.**

**Prije aktiviranja sklopke za uključivanje / isključivanje, provjerite je li brusna ploča propisno montirana i okreće li se bez zapinjanja, te je li vanjska podloška dobro stegnuta.**

##### 7.4.1 Uključivanje

1. Utaknite utikač u propisno instaliranu zidnu utičnicu.
2. Gurnite prema naprijed sklopku za uključivanje i isključivanje sa sigurnosnim gumbom (5) (strelica 1 na slici 6), a istodobno je čvrsto pritisnite i držite pritisnutom (strelica 2).

##### 7.4.2 Isključivanje

- Kad otpustite sklopku, alat će se isključiti.
- Ne odlažite brusilicu sve dok se brusna ploča u potpunosti ne zaustavi.



**Brusna ploča će se nastaviti okretati i nakon isključivanja alata.**

#### 7.5 **Prilagođavanje položaja glavne drške (Sl. 7)**

Element glavne drške (4) može se zaokrenuti za 90° udesno ili ulijevo.

1. Utisnite gumb položaja regulatora na glavnoj dršci (4) i zadržite ga u tom položaju.
2. Okrenite glavnu dršku u željeni položaj.
3. Otpustite gumb regulatora položaja opet da učvrstite glavnu dršku.

## 8 **NAČINI RADA**

### 8.1 **Brušenje**

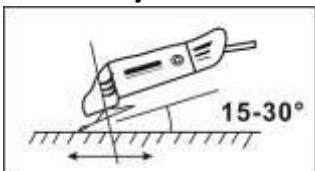

Čvrsto držite dršku (4) i pomoćnu dršku (7) i uključite brusilicu. Izbjegavajte zaklanjanje utora za ventilaciju rukom jer to može dovesti do pregrijavanja brusilice. Pustite da ploča dosegne punu brzinu. Pritisnite brusilicu na izrađevinu. Maksimalni učinak postiže se kad se brusilica drži pod kutom od 15-30° u odnosu na izrađevinu. Blago pomičite brusilicu duž izrađevine. Osigurajte brusilici dovoljno vremena za izvršenje

zadanog rada. Rijetko kad će biti potrebno snažno pritisnuti brusnu ploču na površinu

izrađevine. Za vrijeme korištenja u kućištu motora dolazi do iskrenja. To je normalno i ne znači da je brusilica neispravna. Isključite brusilicu nakon korištenja.

## 9 REDOSLIJED PRIRUBNICA PRI KORIŠTENJU BRUSNIH PLOČA

### 9.1 Redoslijed prirubnica pri korištenju udubljene ili ravne brusne ploče

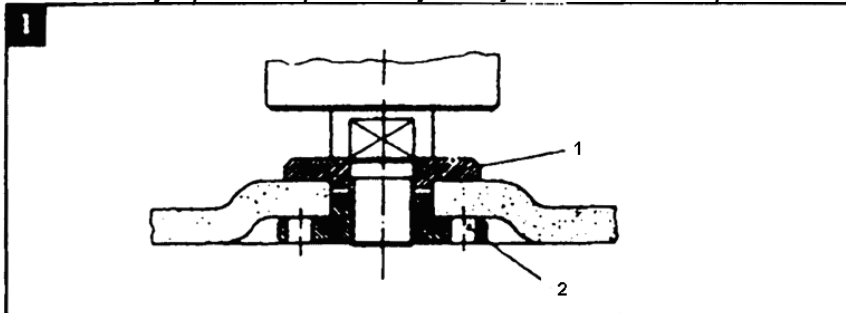

1. Stezna prirubnica  
2. Prirubna matica

## 10 ČIŠĆENJE I ODRŽAVANJE



**Pažnja!** Prije izvođenja bilo kakvih radova na uređaju, isključite ga iz električne utičnice.

### 10.1 Čišćenje

- Ventilacijske otvore stroja održavajte čistima da biste spriječili pregrijavanje motora.
- Kućište stroja redovito čistite mekom krpom, po mogućnosti nakon svake uporabe.
- Na ventilacijskim otvorima ne smije biti prašine niti prljavštine.
- Za čišćenje uporne prljavštine koristite meku krpu navlaženu sapunicom.



**Nikad ne koristite otopine poput benzina, alkohola, amonijaka (u vodi) i slično. One mogu oštetiti plastične dijelove.**

### 10.2 Podmazivanje

Za ovaj stroj nije potrebno nikakvo posebno podmazivanje.

## 11 TEHNIČKE KARAKTERISTIKE

Mrežni napon / Frekvencija	220-240V / 50Hz
Ulazna snaga	2500 W
Brzina vrtnje bez opterećenja	6500 o/min
Promjer ploče	Ø 230 mm
Promjer vratila	M 14

## 12 BUKA

Vrijednosti emitirane buke izmjerene su u skladu s odgovarajućim standardom. (K=3)

Razina zvučnog tlaka $L_pA$	98 dB(A)
-----------------------------	----------

Razina zvučne snage $L_{WA}$	109 dB(A)
------------------------------	-----------



**PAŽNJA! Nosite osobnu zaštitnu opremu za uši kad je zvučni tlak veći od 85 dB(A).**

aw (Vibracije)
----------------

8,7 m/s <sup>2</sup>
----------------------

K = 1,5 m/s <sup>2</sup>
--------------------------

## 13 SERVIS

- Oštećene sklopke treba zamijeniti u našem servisu.
- Ako je priključni kabel (ili mrežni utikač) oštećen, mora se zamijeniti priključnim kablom kojeg možete nabaviti u našem servisu. Zamjenu priključnog kabela smije izvršiti isključivo naš servis (pogledajte zadnju stranicu) ili kvalificirana osoba (kvalificirani električar).

## 14 SKLADIŠTENJE

- Temeljito očistite cijeli alat i nastavke.
- Spremite ga na mjesto izvan dohvata djece, na stabilnu i čvrstu površinu, na hladnom i suhom mjestu, izbjegavajte preniske ili previsoke temperature.
- Zaštitite ga od neposrednog djelovanja sunčevog svjetla. Ako je moguće, čuvajte na tamnom mjestu.
- Ne držite u plastičnoj vreći da biste izbjegli nakupljanje vlage.

## 15 JAMSTVO

- Jamstvo za ovaj uređaj vrijedi 36 mjeseci od datuma kad ga je kupio prvi kupac.
- Ovo jamstvo obuhvaća sve kvarove u materijalu i proizvodnji isključujući: baterije, punjače, dijelove neispravne zbog uobičajene istrošenosti i kidanja poput ležajeva, četkica, kabela i utikača ili pribora kao što su svrdla, nastavci za svrdla, listova pile, i sl.; oštećenja ili kvarove nastale zbog pogrešne upotrebe, nezgoda ili preinaka; u jamstvo nisu uključeni troškovi prijevoza uređaja.
- Oštećenja i/ili kvarovi koji nastanu zbog neodgovarajuće upotrebe također nisu obuhvaćena ovim jamstvom.
- Također nećemo snositi nikakvu odgovornost ni za kakve tjelesne ozljede koje nastanu zbog neodgovarajućeg načina korištenja alata.
- Popravci se smiju obavljati samo u ovlaštenom servisnom centru za Powerplus alate.
- Više informacija uvijek možete dobiti pozivom na telefon 00 32 3 292 92 90.
- Transportne troškove u svim slučajevima snosi kupac, osim ako pisanim putem nije dogovoreno drukčije.
- Istodobno, popravak se neće obaviti o jamstvenom trošku ako je oštećenje uređaja nastalo zbog nemarnog održavanja ili preopterećenja.
- Iz jamstva se definitivno izuzimaju oštećenja koja su nastala zbog natopljenosti tekućinom, prekomjernog prodora prašine, namjernog oštećivanja (sa svrhom ili općim nemarom i nebrigom), neprikladne upotrebe (upotreba za svrhu za koju uređaj nije predviđen), nestručnog korištenja (npr. ako se ne uvažavaju upute koje su navedene u priručniku), nestručne montaže, udara groma ili pogrešnog napona električne mreže. Ovaj popis nije restriktivan.
- Priznanje prava na popravak u jamstvenom roku nikad ne može dovesti do produženja jamstvenog perioda, niti do aktiviranja novoga jamstvenog perioda u slučaju zamjene uređaja novim.
- Uređaji ili dijelovi čija zamjena se obavi u okviru jamstvenog roka postaju vlasništvom Varo NV.

- Imamo pravo odbiti zahtjeve u kojima nije priložen ovjereni račun ili u slučaju ako je očigledno da se uređaj nije pravilno održavao. (Ventilacijske otvore treba redovito čistiti, a ugljene četkice treba redovito servisirati...)
- Jamstvo vrijedi uz predočenje računa s datumom kupnje.
- Alat se mora vratiti nerastavljen vašem trgovcu u prihvatljivo očišćenom stanju, (u neraspakiranoj, originalnoj ambalaži ako je takva postojala kod kupovine uređaja) uz račun s datumom kupnje.

## 16 OKOLIŠ



Ako uređaj nakon dugotrajne uporabe treba zamijeniti, ne odlažite ga u kućni otpad već na način siguran za okoliš.

Dijelove električnih uređaja koji su istrošeni i koje treba baciti nije dozvoljeno odlagati zajedno s kućnim otpadom. Reciklirajte u najbližem postrojenju za reciklažu. Provjerite s lokalnim vlastima i trgovcem gdje možete reciklirati uređaj.

## 17 IZJAVA O SUKLADNOSTI



**VARO – Vic. Van Rompuy N.V.** – Joseph Van Instraat 9, BE 2500 Lier – Belgija, isključivo i jedino izjavljuje da je,

Vrsta uređaja: Kutna brusilica

Robna marka: POWERplus

Model: POWX0618

usklađen s temeljnim zahtjevima i drugim mjerodavnim propisima odgovarajućih europskih direktiva/uredbi, temeljem primjene europskih usklađenih norma. Svaka neovlaštena preinaka uređaja/stroja ovu će izjavu učiniti ništavnom.

Europske direktive/uredbe (uključujući i njihove dopune do datuma potpisa dokumenta, ako postoje);

2011/65/EU

2006/42/EC

2014/30/EU

Europske usklađene norme (uključujući i njihove dopune do datuma potpisa dokumenta, ako postoje);

EN60745-1 : 2009

EN60745-2-3 : 2011

EN IEC 55014-1 : 2021

EN IEC 55014-2 : 2021

EN IEC 61000-3-2 : 2019

EN61000-3-3 : 2013

Čuvar tehničke dokumentacije: Philippe Vankerkhove, VARO – Vic. Van Rompuy N.V.

Dolje potpisani djeluje u ime izvršnog rukovoditelja tvrtke,

Philippe Vankerkhove

Regulatorni poslovi – direktor službe osiguranja usklađenosti

25/03/2024, Lier - Belgium

<b>1</b>	<b>NAMENJENA UPOTREBA</b> .....	<b>3</b>
<b>2</b>	<b>OPIS (SL. A)</b> .....	<b>3</b>
<b>3</b>	<b>LISTA SADRŽAJA PAKETA</b> .....	<b>3</b>
<b>4</b>	<b>SIMBOLI</b> .....	<b>3</b>
<b>5</b>	<b>OPŠTA BEZBEDNOSNA UPUTSTVA ZA ELEKTRIČNE ALATE</b> .	<b>4</b>
5.1	<i>Radna oblast</i> .....	4
5.2	<i>Električna bezbednost</i> .....	4
5.3	<i>Bezbednost osoba</i> .....	4
5.4	<i>Korišćenje i održavanje električnog alata</i> .....	5
5.5	<i>Servisiranje</i> .....	5
<b>6</b>	<b>POSEBNA BEZBEDNOSNA UPUTSTVA ZA UGAONE BRUSILICE</b> .....	<b>5</b>
<b>7</b>	<b>RAD</b> .....	<b>6</b>
7.1	<i>Montiranje pomoćnog rukohvata (Sl. 1)</i> .....	6
7.2	<i>Montiranje štítnika (Sl. 2 &amp; 3)</i> .....	6
7.3	<i>Zamena brusnog diska (Sl 4 &amp; 5)</i> .....	7
7.4	<i>Uključivanje / isključivanje (Sl. 6)</i> .....	7
7.4.1	<i>Uključivanje</i> .....	7
7.4.2	<i>Isključivanje</i> .....	7
7.5	<i>Podešavanje položaja glavnog rukohvata (Sl. 7)</i> .....	8
<b>8</b>	<b>REŽIMI RADA</b> .....	<b>8</b>
8.1	<i>Brušenje</i> .....	8
<b>9</b>	<b>RASPOREDI PRIRUBNICA PRILIKOM UPOTREBE BRUSNIH DISKOVA</b> .....	<b>8</b>
9.1	<i>Raspored prirubnica pri upotrebi ravnog brusnog diska ili brusnog diska sa upuštenom sredinom</i> .....	8
<b>10</b>	<b>ČIŠĆENJE I ODRŽAVANJE</b> .....	<b>8</b>
10.1	<i>Čišćenje</i> .....	8
10.2	<i>Podmazivanje</i> .....	9
<b>11</b>	<b>TEHNIČKE KARAKTERISTIKE</b> .....	<b>9</b>
<b>12</b>	<b>BUKA</b> .....	<b>9</b>

13	SERVISNO ODELJENJE .....	9
14	SKLADIŠTENJE .....	9
15	GARANCIJA .....	10
16	ŽIVOTNA SREDINA .....	10
17	IZJAVA O USKLAĐENOSTI .....	11

# UGAONA BRUSILICA 2500W—230MM POWX0618

## 1 NAMENJENA UPOTREBA

Ova mašina je namenjena za brušenje i grubu obradu metala i kamena. Uz pomoć odgovarajuće dodatne opreme mašina se može koristiti i za čišćenje (poliranje) obrađene površine i fino brušenje. Nije pogodno za profesionalnu upotrebu.



**UPOZORENJE!** Radi vaše sopstvene bezbednosti, pre upotrebe uređaja pažljivo pročitajte ovaj priručnik i opšta bezbednosna uputstva. U slučaju prenošenja vlasništva na drugog korisnika, uz električni alat obavezno priložite ova uputstva.

## 2 OPIS (SL. A)

1. Sigurnosna ručica za blokadu štitnika
2. Dugme za blokadu vretena
3. Mesto za pričvršćivanje pomoćnog rukohvata (iznad)
4. Glavni rukohvat
5. Prekidač za uključivanje/isključivanje sa sigurnosnim dugmetom
6. Dugme za podešavanje položaja glavnog rukohvata
7. Pomoćni rukohvat
8. Štitnik
9. Brusni disk (ne isporučuje se)
10. LED indikator uključenosti

## 3 LISTA SADRŽAJA PAKETA

- Uklonite svu ambalažu.
- Uklonite preostalu ambalažu, kao i transportnu zaštitu (ukoliko je ima).
- Proverite da li je sadržaj pakovanja potpun.
- Proverite da li na aparatu, napojnom kablju, utikaču i pomoćnom priboru ima oštećenja usled transporta.
- Sačuvajte ambalažu što duže tokom garantnog roka. Posle je odložite na mesno odlagalište za otpad.



**UPOZORENJE** Ambalaža nije namenjena za igru! Deca se ne smeju igrati sa plastičnim vrećicama! Opasnost od gušenja!

1 x ugaona brusilica  
1 x pomoćni rukohvat

1 x ključ za dve rupe  
1 x uputstvo za upotrebu



**Ukoliko neki delovi nedostaju ili su oštećeni, molimo da stupite u kontakt sa prodavcem.**

## 4 SIMBOLI

U ovom uputstvu i/li na mašini korišćeni su sledeći simboli:

	Uvek nosite zaštitu za uši.		Nosite rukavice
	U skladu sa neophodnim zahtevima evropskih direktiva.		Uređaj klase II – Dvostruka izolacija – Nije potrebna uzemljena utičnica.



Označava rizik od povređivanja osoba ili oštećenja alata.



Pročitajte uputstvo pre upotrebe

## 5 OPŠTA BEZBEDOSNA UPUTSTVA ZA ELEKTRIČNE ALATE

Pročitajte sva bezbednosna upozorenja i sva uputstva. Ako se ne pridržavate svih upozorenja i uputstava, može doći do električnog udara, požara i/ili ozbiljnih povreda. Sva upozorenja i uputstva sačuvajte za buduće potrebe. Termin „električni alat“ u upozorenjima odnosi se na električni alat sa napajanjem na struju (sa kablom) ili električni alat sa napajanjem na baterije (bežični).

### 5.1 Radna oblast

- Radnu oblast održavajte čistom i dobro osvetljenom. Nezgode se češće dešavaju u neurednim i mračnim oblastima.
- Električne alate nemojte koristiti u eksplozivnoj atmosferi, npr. u prisustvu zapaljivih tečnosti i gasova ili zapaljive prašine. Električni alati stvaraju varnice koje mogu zapaliti prašinu ili gasove.
- Deca i posmatrači moraju stajati na sigurnoj udaljenosti dok koristite električni alat. Ako niste skoncentrisani, možete izgubiti kontrolu nad uređajem.

### 5.2 Električna bezbednost



**Uvek proverite da li napajanje iz električne mreže odgovara nominalnoj vrednosti napona naznačenoj na pločici punjača.**

- Utičkači električnog alata moraju odgovarati utičnici. Ni u kom slučaju nemojte modifikovati utikač. Sa uzemljenim električnim alatima nemojte koristiti adapterske utikače. Neizmenjeni utikači i odgovarajuće utičnice smanjuju rizik od električnog udara.
- Izbegavajte dodir sa uzemljenim površinama kao što su cevi, radijatori, šporeti i frižideri. Ako vam je telo uzemljeno, postoji veći rizik od električnog udara.
- Električni alat ne izlažite kiši i vlazi. Ako u električni alat uđe voda, postoji veći rizik od električnog udara.
- Nemojte da oštetite kabl. Nemojte koristiti kabl za nošenje, vučenje ili isključivanje električnog alata. Kabl čuvajte od toplote, ulja, oštih ivica i pokretnih delova. Oštećeni ili zapleteni kablovi povećavaju rizik od električnog udara.
- Ako električni alat upotrebljavate na otvorenom, koristite produžni kabl namenjen za upotrebu na otvorenom. Korišćenje kabla koji je namenjen za upotrebu na otvorenom smanjuje rizik od električnog udara.
- Ako ste primorani da električne alate koristite na vlažnom mestu, koristite napajanje sa zaštitnim uređajem diferencijalne struje (ZUDS). Upotreba ZUDS sklopke smanjuje rizik od električnog udara.

### 5.3 Bezbednost osoba

- Budite pažljivi, vodite računa šta radite i razborito koristite električni alat. Električni alat nemojte koristiti ako ste umorni ili pod uticajem droga, alkohola ili lekova. Jedan jedini trenutak nepažnje u toku korišćenja električnog alata dovoljan je da dođe do ozbiljnih telesnih povreda.
- Koristite zaštitnu opremu. Obavezno nosite zaštitne naočare. Korišćenje bezbednosne opreme, kao što su maska za prašinu, cipele sa zaštitom od klizanja, šlem ili zaštitne slušalice, u odgovarajućim okolnostima smanjuje rizik od telesnih povreda.
- Pazite da nehotično ne uključite uređaj. Pre uključivanja u utičnicu, proverite da li je prekidač u isključenom položaju. Ako prilikom nošenja električnog alata držite prst na prekidaču ili ako uređaj uključujete u struju dok je prekidač u uključenom položaju može doći do nezgoda.



- Pre uključivanja električnog alata, uklonite sve alatke za podešavanje uređaja i ključeve za odvijanje. Ako je ključ ili komad alata pričvršćen za rotirajući deo električnog alata, može doći do telesnih povreda.
- Ne pokušavajte da dosegnete tačke van vašeg dometa. Zauzmite stabilan položaj i održavajte ravnotežu. Tako ćete imati bolju kontrolu nad električnim alatom u neočekivanim situacijama.
- Obucite se prikladno. Ne nosite široku odeću niti nakit. Neka vam kosa, odeća i rukavice budu na sigurnoj udaljenosti od pokretnih delova. Pokretni delovi mogu zahvatiti široku odeću, nakit i dugu kosu.
- Ako se na uređaj mogu montirati usisivači i aparati za prikupljanje prašine, vodite računa da oni budu priključeni i da se pravilno koriste. Upotreba ovih uređaja može smanjiti opasnosti vezane za prašinu.

#### **5.4 Korišćenje i održavanje električnog alata**

- Nemojte očekivati od električnog alata da uradi više nego što on to može. Koristite odgovarajući alat za ono što želite da uradite. Električni alat će postići bolje rezultate i biće bezbedniji ukoliko se koristi u okviru onoga za šta je dizajniran.
- Ne koristite električni alat ako se ne može uključiti i isključiti pomoću prekidača. Električni alati kojima se ne može upravljati pomoću prekidača predstavljaju opasnost i moraju se popraviti.
- Izvucite utikač iz izvora napajanja pre bilo kakvog podešavanja, menjanja dodatne opreme ili odlaganja električnog alata. Ove mere predostrožnosti smanjuju rizik od nehotičnog uključivanja električnog alata.
- Kada se ne koriste, električne alate držite dalje od dohvata dece. Osobama koje nisu upoznate sa ovim električnim alatom ili nisu pročitale ova uputstva ne dozvoljavajte da ga koriste. Električni alati su opasni ako ih koriste osobe koje nisu obučene za rad sa njima.
- Održavajte električne alate. Proverite da li su pokretni delovi pravilno postavljeni i da ne zapinju, da nisu oštećeni i da ne postoji bilo kakav problem koji mogao da utiče na rad električnog alata. U slučaju oštećenja, električni alat se mora dati na popravku. Mnoge nezgode se dešavaju se zbog lošeg održavanja električnih alata.
- Alate za sečenje održavajte oštrim i čistim. Dobro održavani alati za sečenje sa oštrim sečivima se ređe zaglavljuju i lakše se kontrolišu.
- Električne alate, dodatnu opremu, nastavke i slično koristite u skladu sa ovim uputstvima, kao što je predviđeno za tip električnog alata koji koristite, imajući u vidu radne uslove i posao koji ćete obavljati. Korišćenje električnog alata za namene koje nisu predviđene može dovesti do opasnih situacija.

#### **5.5 Servisiranje**

- Električni alat treba da popravljaju kvalifikovani serviser koji koristi isključivo originalne rezervne delove. Ovo će osigurati da alat zadovolji zahtevane bezbednosne standarde.

### **6 POSEBNA BEZBEDNOSNA UPUTSTVA ZA UGAONE BRUSILICE**

- Proverite da li maksimalna brzina naznačena na brusnom disku odgovara maksimalnoj brzini mašine. Brzina mašine ne sme da prekorači vrednost koja je navedena na brusnom disku.
- Dimenzije brusnog diska moraju obavezno da odgovaraju specifikacijama mašine.
- Proverite da li je i osigurajte da brusni disk bude pravilno postavljen i pričvršćen. Ne koristite reducir prstenove ili adaptere da biste prilagodili brusni disk za pravilno postavljanje.
- Postupajte sa brusnim diskom i skladištite ga prema uputstvu dobavljača.
- Ne koristite mašinu za brušenje radnih predmeta čija je maksimalna debljina veća od maksimalne dubine brušenja brusnog diska.
- Nemojte kroistiti brusni disk za uklanjanje neravnina.

- Kada je potrebno da se brusni disk postavi na navoj vretena, proverite da li osovina ima dovoljan navoj. Proverite da li je vreteno dovoljno zaštićeno i uverite se da ne dodiruje površinu koja se brusi.
- Pre korišćenja pregledajte brusni disk da biste utvrdili da li je bilo gde oštećen. Ne koristite brusne diskove koji su napukli, rascepljeni ili na bilo koji drugi način oštećeni.
- Pre korišćenja pustite da mašina radi 30 sekundi u praznom hodu.
- Odmah isključite mašinu u slučaju neuobičajenih vibracija ili pojave nekog drugog defekta. Pažljivo pregledajte mašinu i brusni disk pre nego što ponovo uključite mašinu.
- Vodite računa o tome da iskre ne dovedu druge osobe u opasnost ili da ne dođu u kontakt sa zapaljivim supstancama.
- Osigurajte da radni predmet bude prikladno oslonjen ili pričvršćen stegom. Držite ruke na odstojanju od površine koju nameravate da brusite.
- Uvek nosite zaštitne naočare i zaštitu za sluh. Ukoliko želite ili ukoliko je to potrebno koristite i druge tipove zaštite kao što je na primer kecelja ili zaštitni šlem.
- Osigurajte da diskovi i vrhovi budu postavljeni u skladu sa uputstvom proizvođača.
- Osigurajte da se koriste upijači kada su isporučeni zajedno sa abrazivnim proizvodom i kada je to potrebno.
- Ukoliko je štitičnik dostavljen uz alat nikada nemojte koristiti alat bez štitičnika.
- Kod alata na koje se stavljaju diskovi sa navojem u otvoru obezbedite da navoj u otvoru bude dovoljno dugačak za prijem dužine vretena.
- Osigurajte da ventilacioni otvori budu čisti kada radite u prašnjavim uslovima. Ukoliko bude potrebno da se očisti prašina, prvo isključite alat iz električne struje, (koristite nemetalne predmete) i izbegavajte oštećivanje unutrašnjih delova.
- Zbog loših električnih instalacija mogu se pojaviti kratki padovi napona pri pokretanju alata. To može da utiče na drugu opremu (npr. treptanje svetla). Ukoliko je impedansa mreže  $Z_{max} < 0,348 \text{ Ohm}$ , takve smetnje se ne očekuju. (U slučaju potrebe, za daljnje informacije kontaktirajte lokalnog snabdevača električne energije).

## 7 RAD

### 7.1 Montiranje pomoćnog rukohvata (SI. 1)



**Osigurajte da utikač ne bude uključen u strujnu utičnicu kada montirate ili skidate pomoćni rukohvat.**

Pomoćni rukohvat (7) se može montirati na ugaonu brusilicu u tri različita položaja: levo, gore i desno.

### 7.2 Montiranje štitičnika (SI. 2 & 3)

Shaft = vreteno

Hexagon wrench = šestougaoni ključ

Hexagon nut = šestostrana navrtka

1. Olabavite stegu štitičnika (8) povlačenjem sigurnosne ručice za blokadu štitičnika (1) na napole.
2. Okrenite štitičnik tako da nepokriveni deo diska bude što je moguće dalje od drške glavnog rukohvata (4).
3. Pričvrstite štitičnik guranjem sigurnosne ručice na unutra (trebalo bi da štitičnik više ne može da se pomera).

**NAPOMENA:** Ukoliko štitičnik ne može čvrsto da se pričvrsti sigurnosnom ručicom (1), upotrebite šestougaoni ključ za pritezanje šestostrane navrtke.

### 7.3 Zamena brusnog diska (SI 4 & 5)



**Čuvajte se – disk koji je korišćen može biti veoma vruć!**

Two hole spanner = ključ za dve rupe

Outer flange = spoljna prirubnica

Backing flange = podložna prirubnica

Output spindle = izlazno vreteno

- Isključite utikač iz strujne utičnice.
- Pritisnite i držite pritisnutim dugme za blokadu vretena (2) da biste osigurali vreteno.
- Okrećite vreteno dok se ne zablokira.
- Skinite spoljnu prirubnicu (a) i podložnu prirubnicu (b) pomoću isporučеног ključa za dve rupe.
- Namestite željeni disk (9) na vreteno i vratite na mesto spoljnu prirubnicu i podložnu prirubnicu. Otpustite blokadu vretena.



**Važno! Pritisnite dugme za blokadu vretena samo kada su i motor i vreteno u mirovanju!**

Tokom menjanja diska morate držati pritisnuto dugme za blokadu vretena!

Za brusne diskove debljine do približno 3 mm, zavrnite navrtku sa vencem tako da njena ravna strana bude okrenuta ka disku za brušenje.

### 7.4 Uključivanje / isključivanje (SI. 6)



**Pre početka rada sa ugaonom brusilicom, proverite da li je napon naveden na pločici modela mašine isti kao napon u strujnoj mreži koji se koristi.**

**Pre nego što aktivirate prekidač za uključivanje/isključivanje proverite da li je disk pravilno montiran i da li se pravilno obrće i da li je spoljna prirubnica čvrsto pritegnuta.**

#### 7.4.1 Uključivanje

1. Uključite utikač u pravilno instaliranu strujnu utičnicu.
2. Gurnite ka napred prekidač za uključivanje/isključivanje sa sigurnosnim dugmetom (5) (videti strelicu (1) na SI. 6) i istovremeno ga čvrsto pritisnite ka unutra i držite ga pritisnutim (videti strelicu (2)).

#### 7.4.2 Isključivanje

- Kada otpustite prekidač, alat se isključuje.
- Ne ispuštajte brusilicu sve dok ne prestane da radi.



**Disk nastavlja da se obrće i nakon isključivanja alata.**

### 7.5 Podešavanje položaja glavnog rukohvata (Sl. 7)

Glavni rukohvat (4) se može zglobno okretati za 90° u levo ili u desno.

1. Pritisnite dugme za podešavanje položaja glavnog rukohvata (4) i držite ga pritisnutim.
2. Zglobno okrenite glavni rukohvat u željeni položaj.
3. Ponovo otpustite dugme za podešavanje položaja da biste pričvrstili glavni rukohvat.

## 8 REŽIMI RADA

### 8.1 Brušenje

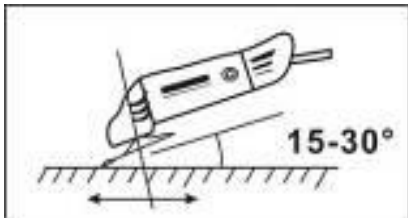

Čvrsto držite rukohvat (4) i pomoćni rukohvat (7) i uključite mašinu u rad. Izbegavajte da rukom blokirate proreze za ventilaciju jer to može da dovede do pregrevanja brusilice. Sačekajte da disk postigne punu brzinu. Potrebite brusilicu na predmetu. Aksimalni efekat se postiže kada se brusilica drži pod uglom od 15-30° u odnosu na radni predmet. Blago pomerajte brusilicu po radnom predmetu. Dajte brusilici dovoljno vremena za rad. Retko

je potrebno da se disk jako pritisne uz površinu koju treba obraditi. Prilikom upotrebe, može doći do varničenja u prostoru za motor. Ovo je normalna pojava i ne znači da je brusilica defektna. Posle upotrebe isključite brusilicu.

## 9 RASPOREDI PRIRUBNICA PRILIKOM UPOTREBE BRUSNIH DISKOVA

### 9.1 Raspored prirubnica pri upotrebi ravnog brusnog diska ili brusnog diska sa upuštenom sredinom

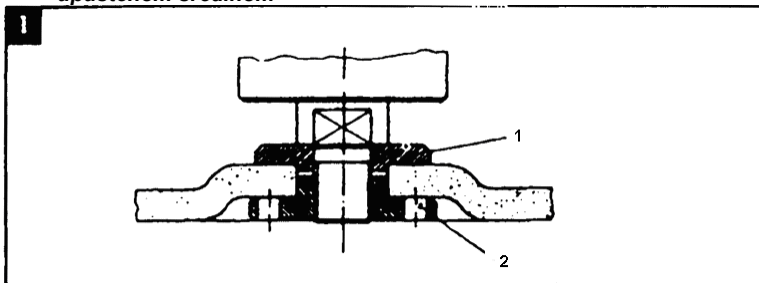

1. Stezna prirubnica
2. Navrtka sa vencem

## 10 ČIŠĆENJE I ODRŽAVANJE



**Pažnja!** Pre obavljanja bilo kog posla na opremi, isključite utikač iz strujne utičnice.

### 10.1 Čišćenje

- Ventilacioni otvori na uređaju moraju da budu čisti kako bi se sprečilo pregrevanje motora.
- Redovno čistite kućište mašine mekom krpom, po mogućstvu nakon svake upotrebe.
- Održavajte ventilacione otvore čistim od prašine i nečistoće.
- Ukoliko se nečistoća ne skida, upotrebite meku krpom navlaženu sapunicom.



Nikada ne koristite rastvarače poput benzina, alkohola, amonijum hidroksida itd. Ovi rastvarači mogu da oštete plastične delove.

### 10.2 Podmazivanje

Ova mašina ne zahteva nikakvo posebno podmazivanje.

## 11 TEHNIČKE KARAKTERISTIKE

Napon / frekvencija	220-240 V / 50 Hz
Ulazna snaga	2500 W
Brzina u praznom hodu	6500 min-1
Max. prečnik diska	Ø 230 mm
Navoj pogonskog vretena	M 14

## 12 BUKA

Vrednosti emisije buke u skladu sa relevantnim standardom. (K=3)

Nivo pritiska zvuka LpA	98 dB(A)
Nivo zvučne snage LwA	109 dB(A)



**PAŽNJA!** Nosite zaštitu za sluh kada je zvučni pritisak veći od 85 dB(A).

Vibracija	8,7 m/s <sup>2</sup>	K = 1,5 m/s <sup>2</sup>
-----------	----------------------	--------------------------

## 13 SERVISNO ODELJENJE

- Oštećene prekidače mora zameniti naše servisno odeljenje.
- Ako dođe do oštećenja kabla za priključivanje (ili utikača za napajanje), mora se zameniti određenim kablom koji se može nabaviti u našem servisnom odeljenju. Zamenu kabla za priključivanje mora obaviti naše servisno odeljenje (pogledajte poslednju stranicu) ili kvalifikovano lice (kvalifikovani električar).

## 14 SKLADIŠTENJE

- U potpunosti očistite uređaj i sve njegove dodatne delove.
- Skladištite van domašaja dece, u stabilnom i bezbednom položaju, na hladnom i suvom mestu, izbegavajte suviše visoke i suviše niske temperature.
- Zaštitite uređaj od izloženosti direktnoj sunčevoj svetlosti. Čuvajte ga u mraku, ukoliko je to moguće.
- Ne čuvajte uređaj u plastičnim kesama kako bi izbegli nagomilavanje vlažnosti.

## 15 GARANCIJA

- Ovaj proizvod je pod garancijom 36 meseci računajući od dana kupovine od strane prvog korisnika.
- Ova garancija pokriva sve materijalne i fabričke greške, ali ne uključuje: baterije, punjače, neispravne delove podložne uobičajenom habanju kao što su ležišta, četkice, kablovi i utikači ili pribor kao što su bušilice, svrdla, listovi testera, itd.; oštećenja ili defekte nastale usled nepravilne upotrebe, nezgoda ili prepravki; kao ni troškove transporta.
- Oštećenja i/ili kvarovi koji se rezultat neodgovarajuće upotrebe takođe nisu obuhvaćeni odredbama ove garancije.
- Takođe ne snosimo nikakvu odgovornost za bilo koje telesne povrede koje su rezultat neodgovarajuće upotrebe ovog alata.
- Popravke se mogu vršiti samo u ovlašćenom centru korisničke službe za Powerplus alate.
- Više informacija možete uvek dobiti na telefonskom broju 00 32 3 292 92 90.
- Sve troškove transporta će snositi korisnik osim u slučaju kada je drugačije dogovoreno u pisanom obliku.
- Istovremeno, nikakva reklamacija u vezi sa garancijom neće biti priznata ukoliko je oštećenje uređaja posledica nemarnog održavanja ili preopterećenja.
- Ova garancija apsolutno ne obuhvata oštećenja nastala usled prodora tečnosti, prekomernog prodora prašine, namernog oštećenja (namerno usled grube nepažnje), nepravilne upotrebe (korišćenje u svrhe za koje uređaj nije podoban), nekompetentne upotrebe (npr. nepoštovanje uputstava datih u uputstvima za upotrebu), nestručnog sklapanja, udara groma, neodgovarajućeg napona. Ovaj spisak nije restriktivan.
- Pripitavanje reklamacija obuhvaćenih garancijom nikada ne može da produži period važenja garancije niti da predstavlja početak novog garantnog roka u slučaju zamene uređaja
- Uređaji ili delovi koji su zamenjeni u garantnom roku su prema tome vlasništvo Varo NV.
- Zadržavamo pravo da odbijemo svaki zahtev ako se kupovina ne može potvrditi ili ako je očigledno da proizvod nije održavan na odgovarajući način (čisti otvori za ventilaciju, redovno servisiranje grafitnih četkica,...).
- Morate čuvati račun i garantni list kao dokaz o datumu kupovine.
- Nerasklopljen alat prodavcu morate vratiti u prihvatljivo čistom stanju unutar originalne kutije od duvane plastike (ako je prikladno za jedinicu), zajedno sa dokazom o kupovini.

## 16 ŽIVOTNA SREDINA



Ako je potrebno da zamenite mašinu nakon njenog životnog veka, nemojte je odlagati sa kućnim otpadom, već je odložite na ekološki prihvatljiv način. Otpad proizveden upotrebom električnih mašina ne treba odlagati kao obični otpad proizveden u kući. Molimo vas da ga reciklirate tamo gde postoje postrojenja za recikliranje. Potražite savet u vezi recikliranja od lokalnih vlasti ili od prodavca ovog uređaja.

**17 IZJAVA O USKLAĐENOSTI**



**VARO – Vic. Van Rompuy N.V.** – Joseph Van Instraat 9, BE2500 Lier – Belgija, izjavljuje samo da

Proizvod: Ugaona brusilica  
Marka: POWERplus  
Model: POWX0618

u skladu sa osnovnim zahtevima i drugim relevantnim odredbama primenljivih direktiva/propisa Evropske unije, zasnovanim na primeni evropskih harmonizovanih standarda. Bilo kakva neovlašćena modifikacija uređaja poništava ovu deklaraciju.

Direktive/propisi Evropske unije (uključujući, ukoliko je to primenljivo, njihove dopune do dana potpisivanja);

2011/65/EU  
2006/42/EC  
2014/30/EU

Evropski harmonizovani standardi (uključujući, ukoliko je to primenljivo, njihove dopune do dana potpisivanja);

EN60745-1 : 2009  
EN60745-2-3 : 2011  
EN IEC 55014-1 : 2021  
EN IEC 55014-2 : 2021  
EN IEC 61000-3-2 : 2019  
EN61000-3-3 : 2013

Čuvar tehničke dokumentacije: Philippe Vankerkhove, VARO – Vic. Van Rompuy N.V.

Dole potpisani deluje u ime generalnog direktora kompanije,

Philippe Vankerkhove  
Regulatorni poslovi - direktor za usklađenost  
25/03/2024, Lier - Belgium

<b>1</b>	<b>ZAMÝŠLENÉ POUŽITÍ</b> .....	<b>3</b>
<b>2</b>	<b>POPIS (OBR. A)</b> .....	<b>3</b>
<b>3</b>	<b>SEZNAM OBSAHU BALENÍ</b> .....	<b>3</b>
<b>4</b>	<b>SYMBOLY</b> .....	<b>3</b>
<b>5</b>	<b>OBCENÁ BEZPEČNOSTNÍ UPOZORNĚNÍ PRO ELEKTRICKÉ NÁSTROJE</b> .....	<b>4</b>
5.1	<i>Pracovní oblast</i> .....	4
5.2	<i>Elektrická bezpečnost</i> .....	4
5.3	<i>Osobní bezpečnost</i> .....	4
5.4	<i>Používání elektrických nástrojů a péče o ně</i> .....	5
5.5	<i>Servis</i> .....	5
<b>6</b>	<b>ZVLÁŠTNÍ BEZPEČNOSTNÍ POKYNY PRO PRÁCI S ÚHLOVOU BRUSKOU</b> .....	<b>5</b>
<b>7</b>	<b>PROVOZ</b> .....	<b>6</b>
7.1	<i>Nasazení pomocné rukojeti (Obr. 1)</i> .....	6
7.2	<i>Montáž ochranného krytův (Obr. 2 &amp; 3)</i> .....	6
7.3	<i>Výměna brusného kotouče (Obr. 4 &amp; 5)</i> .....	7
7.4	<i>Zapínání a vypínání (Obr. 6)</i> .....	7
7.4.1	<u>Zapnutí</u> .....	7
7.4.2	<u>Vypnutí</u> .....	7
7.5	<i>Nastavení polohy hlavní rukojeti (Obr. 7)</i> .....	8
<b>8</b>	<b>PROVOZNÍ REŽIMY</b> .....	<b>8</b>
8.1	<i>Broušení</i> .....	8
<b>9</b>	<b>USPOŘÁDÁNÍ PŘÍRUBY U BRUSNÉHO KOTOUČE</b> .....	<b>8</b>
9.1	<i>Uspořádání příruby při použití plochého brusného kotouče nebo kotouče s vypouklým středem</i> .....	8
<b>10</b>	<b>ČIŠTĚNÍ A ÚDRŽBA</b> .....	<b>8</b>
10.1	<i>Čištění</i> .....	8
10.2	<i>Mazání</i> .....	9
<b>11</b>	<b>TECHNICKÉ ÚDAJE</b> .....	<b>9</b>
<b>12</b>	<b>HLUČNOST</b> .....	<b>9</b>



13	SERVISNÍ ODDĚLENÍ .....	9
14	USKLADNĚNÍ .....	9
15	ZÁRUKA .....	10
16	ŽIVOTNÍ PROSTŘEDÍ .....	10
17	PROHLÁŠENÍ O SHODĚ .....	11

# ÚHLOVÁ BRUSKA – 2500W – 230MM POWX0618

## 1 ZAMÝŠLENÉ POUŽITÍ

Tento stroj byl vyvinut k obrušování a opracovávání kovu a kamene. S pomocí správného příslušenství lze stroj rovněž použít ke kartáčování a leštění. Není vhodné pro profesionální použití.



**UPOZORNĚNÍ! Než začnete zařízení používat, přečtěte si v zájmu své vlastní bezpečnosti tento návod k použití a obecné bezpečnostní instrukce. Váš elektrický nástroj by se měl předávat dalším osobám jen s těmito pokyny.**

## 2 POPIS (OBR. A)

1. Aretační páčka ochranného krytu
2. Aretační knoflík vřetena
3. Připojovací bod pomocné rukojeti (výše)
4. Hlavní rukojeť
5. Hlavní vypínač s bezpečnostním tlačítkem
6. Regulační knoflík polohy hlavní rukojeti
7. Pomocná rukojeť
8. Kryt
9. Brusný kotouč (není součástí dodávky)
10. Indikátor napájení

## 3 SEZNAM OBSAHU BALENÍ

- Odstraňte veškeré balicí materiály.
- Odstraňte zbývající obaly a přepravní přípravky (jsou-li přítomny).
- Zkontrolujte úplnost obsahu obalu.
- Zkontrolujte, zda na zařízení, síťové přívodní šňůře, zástrčce a veškerém příslušenství nevznikly během přepravy škody.
- Uložte si balicí materiály na co nejdříve, nejlépe až do konce záruční doby. Potom je zlikvidujte vyhozením do místního systému na odvoz odpadu.



**VAROVÁNÍ Balicí materiály nejsou vhodné na hraní! Děti si nesmějí hrát s plastovými sáčky! Nebezpečí udušení!**

1 x uhlová bruska  
1 x pomocná rukojeť

1 x dvouutorový klíč  
1 x návod k použití



**Jestliže některé díly chybí nebo jsou poškozeny, obraťte se na svého obchodníka.**

## 4 SYMBOLY

V této příručce a/nebo na stroji se používají následující symboly:

	Vždy noste chrániče sluchu.		Noste ochranné rukavice
	V souladu se základními požadavky Evropských směrnic		Stroj třídy II – Dvojitá izolace – Nepotřebujete uzemněnou zástrčku.
	Označuje riziko úrazu nebo poškození nástroje.		Před použitím si přečtěte příručku

## 5 OBECNÁ BEZPEČNOSTNÍ UPOZORNĚNÍ PRO ELEKTRICKÉ NÁSTROJE

Přečtěte si všechna bezpečnostní upozornění a všechny instrukce. Nedodržení upozornění a instrukcí může vést k zasažení elektrickým proudem, požáru a/nebo vážnému úrazu. Uchovejte si veškerá upozornění a instrukce, abyste do nich mohli později nahlédnout. Termín "elektrický nástroj" v upozorněních znamená elektrický nástroj připojený (kabelem) k síti nebo elektrický nástroj provozovaný (bez kabelu) na akumulátor.

### 5.1 Pracovní oblast

- Udržujte pracoviště čisté a dobře osvětlené. Tmavá a nepřehledná pracoviště zvyšují riziko nehody.
- Neprovozujte elektrické nástroje v potenciálně výbušném prostředí, například v přítomnosti hořlavých kapalin, plynů nebo prachu. Elektrické nástroje produkují jiskry, které mohou prach nebo výpary zapálit.
- Při práci s elektrickým nástrojem udržujte děti a okolostojící osoby opodál. Mohou odvést vaši pozornost a ztratíte kontrolu nad nástrojem.

### 5.2 Elektrická bezpečnost



**Vždy kontrolujte, zda přiváděné napětí odpovídá napětí uvedenému na typovém štítku.**

- Zástrčky elektrického nástroje musejí odpovídat zásuvkám. Zástrčku nikdy nijak neupravujte. S uzemněnými elektrickými nástroji nepoužívejte nikdy rozvodné zástrčky. Riziko zasažení elektrickým proudem je menší u neupravovaných zástrček a kompatibilních zásuvek.
- Vyhněte se tělesnému kontaktu s uzemněnými povrchy například na trubkách, radiátorech, sporácích a ledničkách. Nebezpečí zasažení elektrickým proudem je větší, jestliže je vaše tělo uzemněné.
- Nevystavujte elektrické nástroje dešti nebo vlhkosti. Voda, která se dostane do elektrického nástroje, zvyšuje riziko zasažení elektrickým proudem.
- S kabelem zacházejte opatrně. Nikdy nástroj nenoste nebo netahujte na kabelu a nevytahujete zástrčku ze zásuvky tahem za kabel. Šňůru chraňte před teplem, olejem, ostrými hranami a pohybujícími se díly. Poškozené nebo zapletené kabely zvyšují riziko zasažení elektrickým proudem.
- Při práci s elektrickým nástrojem pod širým nebem používejte prodlužovací kabel vhodný k vnějšímu použití. Použití kabelu vhodného k vnějšímu použití zmenšuje riziko zasažení elektrickým proudem.
- Je-li práce s elektrickým nástrojem na vlhkém místě nevyhnutelná, použijte zdroj proudu chráněný spínačem proti zbytkovému proudu (RCD). Použití RCD zmenšuje riziko zasažení elektrickým proudem.

### 5.3 Osobní bezpečnost

- Při práci s elektrickým nástrojem buďte pozorní, sledujte, co děláte, a řiďte se zdravým rozumem. Nepracujte s elektrickým nástrojem, když jste unavení nebo pod vlivem drog, alkoholu nebo léků. Chvilková nepozornost při zacházení s elektrickým nástrojem může vést k vážnému osobnímu zranění.
- Používejte bezpečnostní vybavení. Vždy si chraňte zrak. Bezpečnostní vybavení, jakým je protiprašný respirátor, neklouzavá bezpečnostní obuv, ochranná přilba nebo chránič sluchu, které se použije, kdykoliv to okolnosti vyžadují, omezuje osobní zranění.
- Vyhněte se nahodilému spuštění. Před zasunutím zástrčky se ubezpečte, že je vypínač v poloze vypnuto. Nošení nástrojů s prstem na vypínači a připojování nástrojů k síti s vypínačem v poloze zapnuto zvyšuje riziko nehody.

- Před nastartováním nástroje odstraňte veškeré stavěcí klíny a klíče. Klín nebo klíč ponechaný v otáčivé části elektrického nástroje může způsobit osobní zranění.
- Nesnažte se dosáhnout příliš daleko. Vždy si udržujte pevný postoj a rovnováhu. To vám umožní mít nástroj pod lepší kontrolou v neočekávaných situacích.
- Vhodně se oblékejte. Noste volné oblečení ani bižuterii. Udržujte své vlasy, oblečení a rukavice mimo dosah pohybujících se dílů. Volné oblečení, bižuterie nebo dlouhé vlasy se mohou zachytit v pohyblivých se dílech.
- Jsou-li k dispozici mechanismy umožňující odvod a sběr prachu, zabezpečte jejich připojení a řádné používání. Použití těchto mechanismů snižuje rizika vyvolávaná prachem.

#### **5.4 Používání elektrických nástrojů a péče o ně**

- Neočekávejte od elektrického nástroje, co nemůže splnit. Používejte elektrický nástroj vhodný pro váš účel. Elektrický nástroj vykoná svůj úkol lépe a bezpečněji, použije-li se tempem, pro které byl zkonstruován.
- Nepoužívejte elektrický nástroj, jestliže ho nelze vypínačem zapnout i vypnout. Každý elektrický nástroj, který nelze ovládat vypínačem, je nebezpečný a je třeba ho opravit.
- Před prováděním jakýchkoliv změn, výměnou příslušenství nebo ukládáním elektrických nástrojů odpojte zástrčku od zdroje energie. Taková preventivní bezpečnostní opatření snižují riziko náhodného zapnutí elektrického nástroje.
- Nepoužívané elektrické nástroje ukládejte mimo dosah dětí a nedovolte s nimi pracovat osobám, které nejsou obeznámeny s nástrojem ani s těmito pokyny. Elektrické nástroje jsou v rukách neškolených uživatelů nebezpečné.
- Provádějte údržbu elektrických nástrojů. Kontrolujte, zda nejsou pohyblivé díly nesprávně seřízené nebo zadřené, zda nejsou prasklé a zda na nich není patrně nic, co by se mohlo dotknout provozu elektrického nástroje. Při poškození dejte elektrický nástroj před použitím opravit. Mnoho nehod způsobují právě nedostatečně udržované elektrické nástroje.
- Řezné nástroje udržujte ostré a čisté. Je méně pravděpodobné, že by se řádně udržované řezné nástroje s ostrými břity někde zadržly, a proto se ostré nástroje snáze ovládají.
- Používejte elektrický nástroj, příslušenství a nástrojové bity atd. v souladu s těmito pokyny a způsobem předepsaným pro konkrétní typ elektrického nástroje; přitom berte v úvahu pracovní podmínky a práci, již je třeba vykonat. Použití elektrického nástroje způsobem jiným, než pro který je určen, může vytvořit potenciálně nebezpečnou situaci.

#### **5.5 Servis**

- Servisní práce na elektrickém nástroji přenechejte kvalifikovanému technikovi, který používá výhradně originální náhradní díly. Tak si zajistíte, že nástroj bude i nadále bezpečný.

## **6 ZVLÁŠTNÍ BEZPEČNOSTNÍ POKYNY PRO PRÁCI S ÚHLOVOU BRUSKOU**

- Zkontrolujte, zda maximální rychlost uvedená na brusném kotouči odpovídá maximální rychlosti nástroje. Rychlost přístroje nesmí překročit hodnotu uvedenou na brusném kotouči.
- Zkontrolujte, zda rozměry brusného kotouče souhlasí s technickými údaji přístroje.
- Ujistěte se, že byl brusný kotouč správně nasazen a upevněn. K dosažení pevného nasazení kotouče nepoužívejte redukční kroužky ani adaptéry.
- Zacházejte s brusnými kotouči podle pokynů dodavatele a v souladu s nimi je také skladujte.
- Nástroj nepoužívejte k broušení obrobků, jejichž maximální tloušťka je větší než maximální brusná hloubka brusného kotouče.
- Brusný kotouč nepoužívejte k odstraňování ostřin.

- Jestliže je třeba brusný kotouč nasadit na závit hřídele, zkontrolujte, zda hřídel má dostatečný závit. Zkontrolujte, zda je hřídel dostatečně chráněna a nedotýká se broušeného povrchu.
- Před použitím zkontrolujte, jestli brusný kotouč není poškozený. Nepoužívejte brusné kotouče, které už mají praskliny, trhliny nebo jsou poškozeny jakýmkoli jiným způsobem.
- Před použitím nechte přístroj běžet v nezatíženém stavu po dobu 30 sekund. Pokud dochází k nezvyklým vibracím nebo se vyskytne jiná závada, okamžitě přístroj vypněte. Dříve než pak nástroj znovu zapojíte, pečlivě ho přezkoušejte včetně brusného kotouče.
- Ujistěte se, že odletující jiskry nikoho neohroží a nedostanou se do styku s vysoce hořlavými látkami.
- Postarejte se, aby obrobky byly dostatečně podepřeny nebo upnuty. Nepřibližujte se rukama k řezné ploše.
- Vždy používejte bezpečnostní ochranné brýle a chrániče sluchu. Pokud je to nutné nebo žádoucí, používejte i jiné ochranné prostředky, jako například ochrannou zástěru nebo přilbu.
- Ujistěte se, že montáž kotoučů a nastavovací body souhlasí s pokyny výrobce.
- Ujistěte se, že kotouče jsou upevněny pomocí těsnících vložek, jsou-li dodány s přiloženým brusným výrobkem a jsou-li vyžadovány.
- Je-li s přístrojem současně dodán chránič, nikdy nepoužívejte přístroj bez něj.
- U přístrojů vybavených kotoučem s vnitřním závitem se přesvědčte, že závit je dostatečně hluboký, aby se do něj vešla celá délka hřídele.
- Ujistěte se, že ventilační otvory jsou čisté při práci v prašném prostředí. Je-li nutné prach odstranit, odpojte nejprve nástroj od sítě a vyhněte se poškození vnitřních částí přístroje (použijte nekovové předměty).
- Při kolísavém síťovém napájení se mohou objevit drobné výpadky napětí při spouštění přístroje. Tyto výpadky mohou ovlivnit i funkci dalších přístrojů (například může začít blikat lampy). Je-li impedance sítě  $Z_{max} < 0,348 \text{ Ohmů}$ , nedají se takové výpadky očekávat. (V případě potřeby můžete kontaktovat místního dodavatele, který vám sdělí další informace).

## 7 PROVOZ

### 7.1 Nasazení pomocné rukojeti (Obr. 1)



**Zajistěte, aby při nasazování nebo snímání pomocné rukojeti nebyla zástrčka v zásuvce.**

Pomocnou rukojeť (7) lze připevnit k úhlové brusce ve třech různých polohách: nalevo, nahoře a napravo.

### 7.2 Montáž ochranného krytův (Obr. 2 & 3)

Hexagon wrench = Imbusový klíč

Hexagon nut = Imbusová matice

Shaft = hřídel

1. Uvolněte svorku ochranného krytu (8) posunutím aretační páčky ochranného krytu (1) směrem ven.
2. Otočte ochranný kryt tak, aby byla nekrytá část kotouče co nejdále od ruky položené na hlavní rukojeti (4).
3. Upevněte ochranný kryt zatlačením aretační páčky dovnitř (ochranný kryt by se již neměl pohybovat).

**POZNÁMKA:** Jestliže ochranný kryt nelze pevně stabilizovat aretační páčkou (1), použijte imbusový klíč k utažení imbusové matice.

### 7.3 Výměna brusného kotouče (Obr. 4 & 5)



**Bud'te opatrní – kotouč může být po použití velmi horký!**

Outer flange = Vnější příruba

Backing flange = Opěrná příruba

Output spindle = Výstupní vřeteno

Two-hole spanner = Dvouotvorový klíč

- Vytáhněte zástrčku ze síťové zásuvky.
- Stiskněte a přidržeťte zajišťovací knoflík vřetena (2) a zajistěte vřeteno.
- Otáčejte hřídel, dokud nezapadne.
- Sejměte vnější přírubu (a) a opěrnou přírubu (b) pomocí dodaného klíče se dvěma otvory.
- Nasadte požadovaný kotouč (9) na vřeteno a vraťte vnější přírubu a opěrnou přírubu na místo. Uvolněte aretaci vřetene.



**Důležité! Aretaci vřetena stiskněte pouze tehdy, je-li motor i vřeteno kotouče zcela zastaveno!**

Aretaci vřetena musíte během výměny kotouče držet stisknutou!

U brusných kotoučů tloušťky asi 3 mm zašroubujte matici příruba tak, aby plochá strana směřovala k brusnému kotouči.

### 7.4 Zapínání a vypínání (Obr. 6)



**Před zahájením práce s úhlovou bruskou zkontrolujte, že napětí na výrobním štítku stroje souhlasí se síťovým napětím.**

**Před zapnutím stroje hlavním vypínačem zkontrolujte, že je brusný kotouč řádně nasazen a hladce se otáčí a že je vnější příruba dobře dotazena.**

#### 7.4.1 Zapnutí

1. Zástrčku zasuňte do správně nainstalované síťové zásuvky.
2. Posuňte hlavní vypínač s bezpečnostním tlačítkem (5) dopředu (viz šipku (1) na obr. 6) a současně jej vtačte pevně dovnitř a držte jej stisknutý (viz šipku (2)).

#### 7.4.2 Vypnutí

- Když uvolníte vypínač, nástroj se vypne.
- Nástroj neodkládejte, dokud se zcela nezastavil.



**Kotouč se po vypnutí zařízení ještě dále otáčí.**

### 7.5 Nastavení polohy hlavní rukojeti (Obr. 7)

Hlavní rukojeť (4) lze přetáčet o 90° doprava nebo doleva.

1. Stiskněte regulátor polohy hlavní rukojeti (4) a přidržte jej stisknutý.
2. Otočte hlavní rukojeť do požadovaného směru.
3. Knoflík regulátoru polohy znovu uvolněte, čímž stabilizujete hlavní rukojeť.

## 8 PROVOZNÍ REŽIMY

### 8.1 Broušení

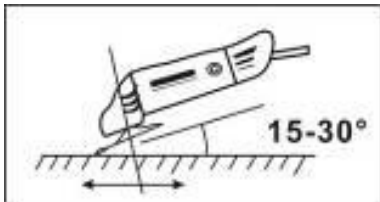

Pevně držte rukojeť (4) a pomocnou rukojeť (7) a zařízení zapněte. Dejte pozor, abyste nezablokovali rukou ventilační štěrbinu, tak se totiž bruska může přehřát. Nechte kotouč roztočit se plnou rychlostí. Přiložte brusku k obrobku. Maximální účinnosti dosáhnete, držíte-li brusku pod úhlem 15-30° ve vztahu k obrobku. Pohybuje brusku pomalu a lehce po obrobku. Dejte brusce čas, aby odvedla svou práci. Málodky je třeba

tisknout kotouč silou proti opracovávanému povrchu. Během použití mohou v oblasti motoru vznikat jiskry. To je běžné a není to projevem závady brusky. Po použití brusku vypněte.

## 9 USPOŘADÁNÍ PŘÍRUBY U BRUSNÉHO KOTOUČE

### 9.1 Uspořádání příruby při použití plochého brusného kotouče nebo kotouče s vypouklým středem

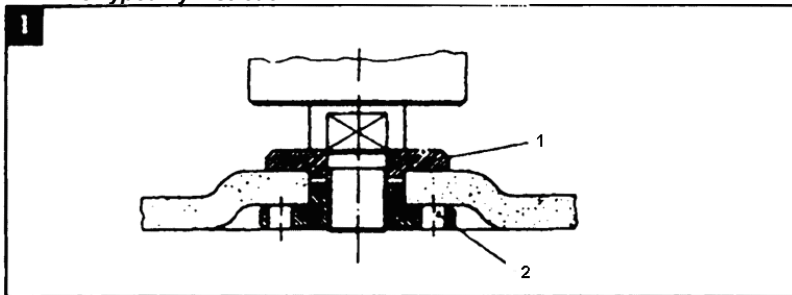

1. Upínací příruba
2. Matice příruby

## 10 ČIŠTĚNÍ A ÚDRŽBA



**Pozor! Než začnete na zařízení provádět jakoukoliv práci, odpojte je od sítě.**

### 10.1 Čištění

- Udržujte čisté větrací otvory stroje, abyste předešli přehřátí motoru.
- Pravidelně čistěte těleso stroje měkkou tkaninou, nejlépe po každém použití.
- Udržujte větrací otvory prosté prachu a nečistot.
- Jestliže nečistota nepovoluje, použijte měkkou tkaninu navlhčenou ve vodě s přídavkem mýdla.



**Nikdy nepoužívejte rozpouštědla, jakými je benzin, alkohol, čpavková voda atd. Tato rozpouštědla mohou poškodit plastové díly.**

**10.2 Mazání**

Tento stroj nepotřebuje zvláštní mazání.

**11 TECHNICKÉ ÚDAJE**

Napětí / Kmitočet	220-240 V / 50 Hz
Příkon	2500 W
Otáčky při chodu naprázdno	6500 min-1
Průměr kotouče	Ø 230 mm
Rozměr hřídele	M 14

**12 HLUČNOST**

Hodnoty hlukových emisí se měří podle příslušné normy. (K=3)

Úroveň akustického tlaku LpA	98 dB(A)
Úroveň akustického výkonu LwA	109 dB(A)



**POZOR! Hladina akustického tlaku může přesáhnout 85 dB(A), v takovém případě noste individuální chránič sluchu.**

Vibrace	8,7 m/s <sup>2</sup>	K = 1,5 m/s <sup>2</sup>
---------	----------------------	--------------------------

**13 SERVISNÍ ODDĚLENÍ**

Poškozené vypínače je třeba nechat vyměnit v našem poprodejním servisním oddělení. Je-li poškozen spojovací kabel (nebo síťová zástrčka), je třeba jej nahradit speciálním spojovacím kabelem, který je k dispozici v našem servisním oddělení. Výměnu spojovacího kabelu by mělo provést naše servisní oddělení (viz poslední stránku) nebo kvalifikovaný specialista (kvalifikovaný elektrikář).

**14 USKLADNĚNÍ**

- Důkladně vyčistěte celý stroj i jeho příslušenství.
- Uložte jej mimo dosah dětí do stabilní a bezpečné polohy na chladném a suchém místě; vyhýbejte se příliš vysokým i příliš nízkým teplotám.
- Chraňte jej před přímým slunečním svitem. Je-li to možné, uchovávejte jej v temnu.
- Neukládejte jej v plastických pytlích, ve kterých by se hromadila vlhkost.



## 15 ZÁRUKA

- Na tento výrobek se vztahuje záruční doba 36 měsíců platná od data jeho zakoupení prvním uživatelem.
- Tato záruka kryje veškeré materiálové nebo výrobní vady kromě: baterií, nabíječek, vadných dílů podléhajících běžnému opotřebením, jakými jsou ložiska, kartáčky, kabely a zástrčky, nebo příslušenství, jakým jsou vrtáky, vrtací bity, pilové kotouče atd.; poškození nebo vad vyplývajících ze špatného zacházení, nehod nebo provedených změn; přepravních nákladů. .
- Poškození a / nebo závady vyplývající z nevhodného používání také nespádají do záručních ustanovení.
- Také odmítáme veškerou odpovědnost za jakékoliv poranění vyplývající z nevhodného použití nástroje.
- Opravy může provádět pouze servisní středisko autorizované pro nástroje Powerplus.
- Více informací můžete vždy získat na čísle 00 32 3 292 92 90.
- Dopravní náklady vždy nese zákazník, pokud není písemně dohodnuto jinak.
- Stejně tak nelze vznášet nárok ze záruky v případě, že škoda na zařízení vznikla následkem nedbalé údržby nebo přetížení.
- Zcela vyloučeny ze záruky jsou škody vzniklé následkem zaplavení tekutinou, přílišného zaprášení, úmyslného poškození (ať jde o záměr či hrubou nedbalost), nepatřičného používání (používání k účelům, k nimž zařízení není vhodné), diletského používání (např. nedodržováním pokynů z návodu), nekvalifikovaného sestavení, zásahu bleskem a chybného síťového napětí. Tento seznam není omezující.
- Uznání záručního nároku nemůže nikdy vést k prodloužení záruční lhůty ani začátku nové záruční lhůty v případě, že bylo zařízení vyměněno.
- Zařízení nebo díly vyměněné v rámci záruky se proto stávají vlastnictvím Varo NV.
- Vyhrazuje si právo odmítnout jakýkoliv nárok v případech, kdy nelze ověřit nákup nebo kdy je zřejmé, že výrobek nebyl správně udržován (pravidelné čištění větracích otvorů, pravidelné servisování uhlíkových kartáčků, atd.).
- Ušchovejte si doklad o zakoupení, neboť se jím prokazuje datum nákupu.

## 16 ŽIVOTNÍ PROSTŘEDÍ



Bude-li vaše zařízení po delší době používání třeba vyměnit za nové, nelikvidujte použité zařízení spolu s běžným domovním odpadem, ale proveďte to způsobem ekologicky bezpečným.

Elektrický odpad se nesmí likvidovat jako součást domovního odpadu. Kde je to možné, provádějte recyklaci. Zeptejte se na místním úřadu nebo u maloobchodníků, kde a jak lze recyklovat.

**17 PROHLÁŠENÍ O SHODĚ**

**VARO – Vic. Van Rompuy N.V.** - Joseph Van Instraat 9 - BE2500 Lier - BELGIUM,  
tímto prohlašuje pouze, že

Výrobek:	Úhlová bruska
Výrobní značka:	POWERplus
Model:	POWX0618

je ve shodě se základními požadavky a ostatními relevantními ustanoveními příslušných evropských směrnic/nařízení založených na aplikaci evropských harmonizovaných norem. Jakákoliv neschválená úprava přístroje vede ke ztrátě platnosti tohoto prohlášení.

Evropské směrnice/nařízení (včetně, nastanou-li, jejich změn a doplňků až do data podpisu);  
2011/65/EU  
2006/42/EC  
2014/30/EU

Evropské harmonizované normy (včetně, nastanou-li, jejich změn a doplňků až do data podpisu);

EN60745-1 : 2009  
EN60745-2-3 : 2011  
EN IEC 55014-1 : 2021  
EN IEC 55014-2 : 2021  
EN IEC 61000-3-2 : 2019  
EN61000-3-3 : 2013

Držitel technické dokumentace: Philippe Vankerkhove, VARO - Vic. Van Rompuy N.V.

Níže podepsaný jedná jménem vedení společnosti,

Philippe Vankerkhove  
Regulativní postupy - Manažer pro dohled nad řádným jednáním  
25/03/2024, Lier - Belgium

<b>1</b>	<b>ZAMÝŠĽANÉ POUŽITIE</b> .....	<b>3</b>
<b>2</b>	<b>POPIS (OBR. A)</b> .....	<b>3</b>
<b>3</b>	<b>OBSAH BALENIA</b> .....	<b>3</b>
<b>4</b>	<b>VYSVETLENIE SYMBOLOV</b> .....	<b>3</b>
<b>5</b>	<b>VŠEOBECNÉ BEZPEČNOSTNÉ VAROVANIA PRE ELEKTRICKÉ NÁRADIE</b> .....	<b>4</b>
5.1	<i>Pracovná plocha</i> .....	4
5.2	<i>Elektrická bezpečnosť</i> .....	4
5.3	<i>Osobná bezpečnosť</i> .....	4
5.4	<i>Používanie elektrického náradia a starostlivosť oň</i> .....	5
5.5	<i>Servis</i> .....	5
<b>6</b>	<b>ŠPECIFICKÉ BEZPEČNOSTNÉ POKYNY PRE UHLOVÉ BRÚSKY</b> .....	<b>5</b>
<b>7</b>	<b>PREVÁDZKA</b> .....	<b>6</b>
7.1	<i>Inštalácia pomocnej rukoväte (Obr. 1)</i> .....	6
7.2	<i>Montáž ochranného krytu (Obr. 2 &amp; 3)</i> .....	6
7.3	<i>Výmena brúsneho kotúča (Obr. 4 &amp; 5)</i> .....	7
7.4	<i>Zapnutie / vypnutie (Obr. 6)</i> .....	7
7.4.1	<i>Zapnutie</i> .....	7
7.4.2	<i>Vypnutie</i> .....	7
7.5	<i>Nastavenie polohy hlavnej rukoväte (Obr. 7)</i> .....	8
<b>8</b>	<b>REŽIMY PREVÁDZKY</b> .....	<b>8</b>
8.1	<i>Brúsenie</i> .....	8
<b>9</b>	<b>USPORIADANIE PRÍRUBY PRI POUŽÍVANÍ BRÚSNÝCH KOTÚČOV</b> .....	<b>8</b>
9.1	<i>Usporiadanie príruby pri používaní brúsneho kotúča so stredovou priehĺbinou a rovného brúsneho kotúča</i> .....	8
<b>10</b>	<b>ČISTENIE A ÚDRŽBA</b> .....	<b>9</b>
10.1	<i>Čistenie</i> .....	9
10.2	<i>Mazanie</i> .....	9
<b>11</b>	<b>TECHNICKÉ ÚDAJE</b> .....	<b>9</b>

<b>12</b>	<b>HLUK</b> .....	<b>9</b>
<b>13</b>	<b>SERVISNÁ SLUŽBA</b> .....	<b>9</b>
<b>14</b>	<b>SKLADOVANIE</b> .....	<b>9</b>
<b>15</b>	<b>ZÁRUKA</b> .....	<b>10</b>
<b>16</b>	<b>ŽIVOTNÉ PROSTREDIE</b> .....	<b>10</b>
<b>17</b>	<b>VYHLÁSENIE O ZHODE</b> .....	<b>11</b>

# UHLOVÁ BRÚSKA 2500W—230MM POWX0618

## 1 ZAMÝŠĽANÉ POUŽITIE

Tento stroj bol vyvinutý na ostrenie nástrojov alebo hrubé brúsenie kovu a kameňa. Pomocou správnych nástrojov sa stroj môže používať aj na kefovanie a pieskovanie. Nie je vhodné na profesionálne použitie.



**VAROVANIE!** Tento návod a všeobecné bezpečnostné pokyny si starostlivo preštudujte pred použitím náradia, pre vašu vlastnú bezpečnosť. Vaše elektrické náradie môžete odovzdať inej osobe iba spolu s týmto návodom.

## 2 POPIS (OBR. A)

1. Zaisťovacia páka pre ochranný kryt
2. Tlačidlo zámku vretena
3. Bod pripojenia pomocnej rukoväte (hore)
4. Hlavná rukoväť
5. Hlavný vypínač s bezpečnostným tlačidlom
6. Regulačné tlačidlo polohy pre hlavnú rukoväť
7. Pomocná rukoväť
8. Chránič
9. Brúsny kotúč (nie je dodaný)
10. Indikátor zapnutia napájania

## 3 OBSAH BALENIA

- Odstráňte všetky materiály obalu.
- Odstráňte zvyšné obaly a prepravné podpory (ak sa používajú).
- Skontrolujte úplnosť obsahu balenia.
- Skontrolujte, či pri preprave nebol poškodený spotrebič, napájací kábel, sieťová vidlica a všetko príslušenstvo.
- Materiály obalu si odložte podľa možnosti na čo najdlhší čas, až do skončenia záručnej lehoty. Neskôr obaly vyhoďte prostredníctvom systému zberu komunálneho odpadu.



**VAROVANIE** Obalové materiály nie sú hračky! Deti sa nesmú hrať s plastovými vrecami!

1 x uhlová brúska  
1 x pomocná rukoväť

1 x kľúč s dvomi otvormi  
1 x návod na obsluhu



**Nebezpečenstvo udusenia!** Spojte sa s predajcom, ak akékoľvek diely chýbajú alebo sú poškodené.

## 4 VYSVETLENIE SYMBOLOV

In V tomto návode a/alebo na stroji sa používajú nasledujúce symboly:

	Vždy používajte chrániče sluchu.		Noste ochranné rukavice
	V súlade so základnými požiadavkami európskych smerníc.		Stroj II. triedy – dvojité izolácia – Nepotrebuje uzemnenú zástrčku.
	Označuje riziko zranenia, alebo poškodenie nástroja.		Pozorne si prečítajte pokyny

## 5 VŠEOBECNÉ BEZPEČNOSTNÉ VAROVANIA PRE ELEKTRICKÉ NÁRADIE

Starostlivo si prečítajte všetky bezpečnostné varovania a všetky pokyny. Nedodržovanie všetkých varovaní a pokynov môže spôsobiť úder elektrickým prúdom, požiar a/alebo závažný úraz. Odložte si všetky varovania a pokyny na prípad, ak ich budete v budúcnosti potrebovať. Termín "elektrické náradie" v týchto varovaniach označuje vaše elektrické náradie s napájaním zo siete (s káblom) alebo elektrické náradie napájané akumulátorom (bez kábla).

### 5.1 Pracovná plocha

- Pracovnú plochu udržiavajte v čistote a dobre osvetlenú. Neporiadok a prítomie na pracovisku zvyšuje riziko úrazov.
- Elektrické náradie nepoužívajte vo výbušných prostrediach, obsahujúcich napríklad horľavé tekutiny, plyny alebo prach. Elektrické náradie spôsobuje iskrenie, ktoré môže zapáliť prach alebo výpary.
- Pri používaní elektrického náradia sa nesmú v blízkosti nachádzať deti a okoloidúci. Mohli by odpútať vašu pozornosť a náradie by ste nemali pod kontrolou.

### 5.2 Elektrická bezpečnosť



**Vždy skontrolujte, či napätie napájacieho zdroja súhlasí s napätím na výkonnostnom štítku**

- Vidlice elektrického náradia musia zodpovedať sieťovej zásuvke. Vidlicu nikdy neupravujte žiadnym spôsobom. Nepoužívajte s uzemneným elektrickým náradím (pripojeným k uzemneniu) žiadne adaptéry vidlice. Používanie nepozmeňovaných vidlic zodpovedajúcich sieťovým zásuvkám znižuje riziko úrazu elektrickým prúdom.
- Nedotýkajte sa uzemnených povrchov a povrchov, spojených s uzemnením, ako sú potrubia, radiátory, sporáky alebo chladničky. Ak ste uzemnený alebo spojený s uzemnením, hrozí vám zvýšené riziko úrazu elektrickým prúdom.
- Elektrické náradie nesmie byť vystavené dažďu ani vlhkým podmienkam. Prienik vody do elektrického náradia zvyšuje riziko úrazu elektrickým prúdom.
- Kábel sa nesmie nadmerne zaťažovať. Kábel nikdy nepoužívajte na prenášanie, ťahanie alebo vyťahovanie vidlice elektrického náradia. Kábel nesmie byť vystavený pôsobeniu tepla, oleja, ostrých hrán alebo pohyblivých dielov. Poškodené alebo zapletené káble zvyšujú riziko úrazu elektrickým prúdom.
- Pri používaní elektrického náradia vo vonkajšom prostredí používajte predlžovací kábel vhodný na vonkajšie použitie. Používanie šnúry vhodnej na vonkajšie použitie znižuje riziko úrazu elektrickým prúdom..
- Ak je používanie elektrického náradia vo vlhkých priestoroch nevyhnutné, používajte napájací zdroj chránený nadprúdovým ističom (RCD). Používanie RCD znižuje riziko úrazu elektrickým prúdom.

### 5.3 Osobná bezpečnosť

- Pri používaní elektrického náradia buďte vždy ostražitý, sledujte čo robíte a riadte sa zdravým úsudkom. Elektrické náradie nepoužívajte, ak ste unavený, alebo ak ste pod vplyvom liekov, alkoholu alebo drog. Okamih nepozornosti pri používaní elektrického náradia môže spôsobiť závažný osobný úraz.
- Používajte bezpečnostné pomôcky. Vždy noste chránič očí. Používaním bezpečnostných pomôcok, ako je protiprachová maska, neklzáva bezpečnostná obuv, tvrdá prilba alebo chrániče uší za každých podmienok sa znižuje riziko osobných úrazov.
- Zabráňte náhodnému uvedeniu do činnosti. Pred pripojením do siete sa uistite, že vypínač je vo vypnutej polohe. Prenášanie elektrického náradia s prstom na vypínači alebo pripojovanie elektrického náradia so zapnutým vypínačom zvyšuje riziko úrazov.

- Pred zapnutím elektrického náradia odstráňte akékoľvek nastavovacie kľúče a iné nástroje. Kľúč a nástroje, ktoré zostanú pripevnené k rotujúcemu dielu elektrického náradia môžu spôsobiť úraz.
- Nenakláňajte sa príliš. Vždy musíte mať spoľahlivú oporu a rovnováhu. Zlepšuje sa tým ovládateľnosť elektrického náradia v neočakávaných situáciách.
- Buďte vhodne oblečení. Nenoste voľné odevy ani šperky. Nepríbližujte sa vlasmi, odevmi ani rukavicami k pohyblivým dielom. Voľné odevy, šperky alebo dlhé vlasy môžu zachytiť pohyblivé diely.
- Ak sa používajú aj pomôcky na pripojenie odsávačov a zberačov prachu, uistite sa, že sú riadne pripojené a správne sa používajú. Používaním týchto pomôcok možno znížiť nebezpečenstvo spôsobované prachom.

#### **5.4 Používanie elektrického náradia a starostlivosť oň**

- Pri použití elektrického náradia nevynakladajte nadmernú silu. Používajte správne elektrické náradie pre vaše použitie. Správne elektrické náradie zvládne prácu lepšie a bezpečnejšie, s rýchlosťou, na ktorú bolo navrhnuté.
- Nepoužívajte elektrické náradie ak sa vypínačom nezapína alebo nevypína. Elektrické náradie, ktoré sa nedá ovládať vypínačom, je nebezpečné a musí sa opraviť.
- Pred akýmkoľvek nastavením, výmenou doplnkov alebo odložením elektrického náradia odpojte vidlicu od napájacieho napätia. Takéto preventívne bezpečnostné opatrenia znižujú riziko náhodného uvedenia elektrického náradia do činnosti.
- Nepoužívané elektrické náradie uchovávajte mimo dosahu detí a nedovoľte, aby osoby neoboznámené s elektrickým náradím alebo s týmito pokynmi, používali toto elektrické náradie. Elektrické náradie je nebezpečné v rukách nepoučených používateľov.
- Elektrické náradie riadne udržiavajte. Skontrolujte, či pohyblivé diely nie sú vyosené alebo či sa nezadierajú, či nie sú poškodené diely a či nemajú žiadne iné nedostatky, ktoré môžu ovplyvniť funkčnosť elektrického náradia. V prípade poškodenia sa elektrické náradie musí pred opätovným použitím opraviť. Veľa úrazov spôsobujú nedostatočne udržiavané elektrické náradie.
- Náradie sa musí udržiavať v naostrenom a čistom stave. Riadne udržiavané rezné nástroje s ostrými reznými hranami majú menšiu náchylnosť k zadieraniu a ľahšie sa ovládajú.
- Elektrické náradie, doplnky a nástrojové koncovky a pod. používajte v súlade s týmito pokynmi a spôsobom, zamýšľaným pre daný druh elektrického náradia, berúc na zreteľ pracovné podmienky a na prácu, ktorá sa má vykonávať. Používanie elektrického náradia na iné operácie ako tie, pre ktoré je určené, môže spôsobiť nebezpečnú situáciu.

#### **5.5 Servis**

- Servis elektrického náradia zverte kvalifikovanému opravárovi. Môžu sa používať iba rovnaké náhradné diely. Zaručíte tak, že bude zachovaná bezpečnosť elektrického náradia.

## **6 ŠPECIFICKÉ BEZPEČNOSTNÉ POKYNY PRE UHLOVÉ BRÚSKY**

- Skontrolujte, či maximálna rýchlosť uvedená na brúsnom kotúči súhlasí s maximálnou rýchlosťou stroja. Rýchlosť stroja nesmie prekročiť hodnotu na brúsnom kotúči.
- Skontrolujte, či rozmery brúsneho disku súhlasia so špecifikáciami stroja.
- Skontrolujte, či bol brúsny kotúč správne namontovaný a upevnený. Na správne upevnenie brúsneho kotúča nepoužívajte redukčné krúžky, ani adaptéry.
- S brúsnymi kotúčmi narábajte a skladujte ich v súlade s pokynmi dodávateľa.
- Stroj nepoužívajte na brúsenie obrobkov s maximálnou hrúbkou, ktorá prekračuje maximálnu hĺbku brúsenia brúsneho kotúča.
- Brúsne kotúče nepoužívajte na odstraňovanie výronkov.

- Keď musia byť brúsne kotúče namontované na závit vretena, overte si, či má vreteno dostatočný závit. Skontrolujte, či je vreteno dostatočne chránené a nedotýka sa brúsneho povrchu.
- Pred použitím preverte, či nie je brúsny kotúč poškodený. Brúsne kotúče, ktoré sú popraskané, roztrhané alebo inak poškodené, nepoužívajte.
- Brúsku nechajte pred použitím asi 30 sekúnd spustenú bez zaťaženia.
- V prípade, že spozorujete nezvyčajné vibrácie či iné poruchy, okamžite stroj vypnite. Pred opätovným zapnutím stroja stroj a brúsny kotúč dôkladne skontrolujte.
- Zabezpečte, aby iskry neohrozovali ľudí a aby sa nedostali do kontaktu s vysoko horľavými materiálmi.
- Zabezpečte dostatočnú oporu a upnutie obrobku. Ruky majte preč od povrchu, ktorý sa bude obrábať.
- Noste vždy ochranné okuliare a chrániče sluchu. V prípade potreby použite tiež iný druh ochrany, napr. zásteru alebo helmu.
- Zabezpečte, aby boli kolesá a predmety namontované v súlade s pokynmi výrobcu.
- Zabezpečte, aby sa používali tlmiace kotúče, keď sa dodávajú so spájaným abrazívnym produktom a keď sa vyžadujú.
- Ak sa nástroj dodáva s chráničom, nikdy ho nepoužívajte bez chrániča.
- Pre nástroje, ktoré sa majú inštalovať s kotúčom so závitovým otvorom, zabezpečte, aby bol závit v kotúči dostatočne dlhý na prijatie dĺžky vretena.
- Ak pracujete v prašnom prostredí, zabezpečte, aby boli ventilačné otvory čisté. Ak bude potrebné vyčistiť prach, najprv odpojte nástroj od sieťového zdroja (použite nekovové predmety) a zabráňte poškodeniu vnútorných častí.
- Pri spúšťaní zariadenia môže dôjsť k slabému výkonu elektrickej siete, krátkemu výpadku napätia. Môže to ovplyvniť iné zariadenia (napr. blikanie lampy). Ak je sieťová impedancia  $Z_{max} < 0,348 \text{ Ohm}$ , takéto výkyvy sa neočakávajú. (V prípade potreby môžete kontaktovať miestne úrady, ktoré vám poskytnú ďalšie informácie).

## 7 PREVÁDZKA

### 7.1 Inštalácia pomocnej rukoväte (Obr. 1)



Pri inštalácii alebo vyberaní pomocnej rukoväte nesmie byť zástrčka zapojená v el. zásuvke.

Pomocnú rukoväť (7) môžete pripojiť k uhlovej brúske v troch rôznych polohách: vľavo, hore a vpravo.

### 7.2 Montáž ochranného krytu (Obr. 2 & 3)

Hexagon wrench = Kľúč na šesťhranné matice

Hexagon nut = Šesťhranná matica

1. Povoľte svorku ochranného krytu (8) tak, že potiahnete zaisťovaciu páčku ochranného krytu (1) smerom von.
2. Ochranný kryt otočte tak, aby bola nezakrytá časť kotúča čo najďalej od ruky na hlavnej rukoväti (4).
3. Ochranný kryt namontujte tak, že zaisťovaciu páčku zatlačíte dovnútra (ochranný kryt by sa nemal hýbať).

**POZNÁMKA:** Ak nie je možné upevniť ochranný kryt pomocou zaisťovacej páčky (1), použite na utiahnutie šesťhrannej matice kľúč na šesťhranné matice.



### 7.3 Výmena brúsneho kotúča (Obr. 4 & 5)



**Pozor - kotúč, ktorý sa práve používal, môže byť veľmi horúci!**

Outer flange = Vonkajšia prírubu

Backing flange = Oporná prírubu

Output spindle = Hnacie vreteno

Two-hole spanner = Kľúč s dvomi otvormi

- Zástrčku vyberte z el. zásuvky.
- Stlačte a podržte zaistovacie tlačidlo vretena (2) a zaistíte vreteno.
- Hriadeľ otáčajte, kým sa nezaistí.
- Odstráňte vonkajšiu prírubu (a) a opornú prírubu (b) pomocou dodaného kľúča s dvomi otvormi.
- Želaný kotúč (9) nainštalujte na vreteno a vonkajšiu prírubu a opornú prírubu založte späť. Uvoľnite zámok vretena.



**Dôležité upozornenie! Poistku vretena stlačte iba ak je motor a brúsne vreteno v pokoji!**

Poistku vretena musíte pri výmene kotúča držať stlačenú!

Pre brúsne kotúče s hrúbkou do pribl. 3 mm, naskrutkujte maticu s nákrutkom plochou stranou smerom k brúsne kotúču.

### 7.4 Zapnutie / vypnutie (Obr. 6)



**Pred prácou s uhlovou brúskou skontrolujte, či sa napätie zobrazené na modelovom štítku stroja zhoduje s používaným sieťovým napätím.**

**Pred stlačením hlavného vypínača skontrolujte, či je brúsny kotúč správne nainštalovaný a hladko beží a či je vonkajšia prírubu dobre utiahnutá.**

#### 7.4.1 Zapnutie

1. Do správne nainštalovanej sieťovej zásuvky zapojte zástrčku.
2. Hlavný vypínač s bezpečnostným tlačidlom (5) zatlačte dopredu. (Pozri šípku (1) na obr. 6) a súčasne ho stlačte dnu a podržte stlačené (pozri šípku (2)).

#### 7.4.2 Vypnutie

- Keď spínač uvoľníte, nástroj sa vypne.
- Brúsku nepúšťajte, kým sa nezastaví.



**Kotúč sa bude otáčať aj po vypnutí nástroja.**

**7.5 Nastavenie polohy hlavnej rukoväte (Obr. 7)**

Hlavnú rukoväť (4) môžete otáčať o 90° doprava alebo doľava.

1. Tlačidlo regulácie polohy hlavnej rukoväte (4) stlačte a podržte ho v tejto polohe.
2. Hlavnú rukoväť otočte do želaného smeru.
3. Znovu uvoľnite tlačidlo regulácie polohy, aby ste upevnili hlavnú rukoväť.

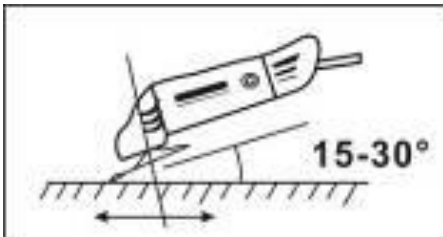
**8 REŽIMY PREVÁDZKY****8.1 Brúsenie**

Rukoväť (4) a pomocnú rukoväť (7) držte pevne a zapnite stroj. Ventilačné otvory neblokujte rukou, pretože sa brúska môže prehriať. Počkajte, kým kotúč nedosiahne plnú rýchlosť. Brúska priložte k položke. Maximálny efekt dosiahnete, keď budete brúska držať pod uhlom 15-30° vzhľadom k predmetu. Brúska vedte jemne pozdĺž predmetu. Brúska nechajte čas vykonať svoju prácu. Len zriedka treba pritlačiť

kotúč silno o povrch, aby bol obrobený. Počas používania sa v oblasti motora môže vyskytnúť iskrenie. Je to normálny stav a neznamená to, že je brúska chybná. Po použití brúska vypnite.

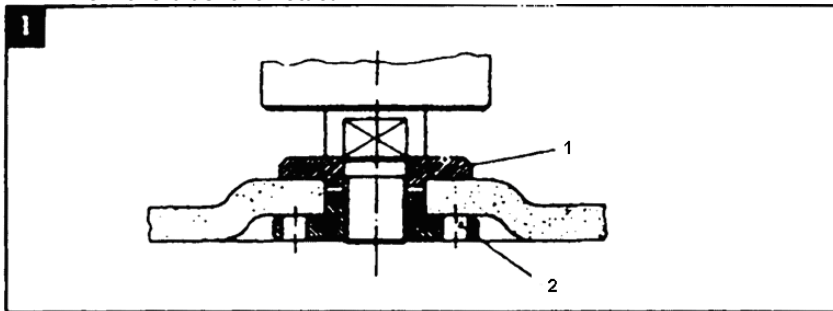
**9 USPORIADANIE PRÍRUBY PRI POUŽÍVANÍ BRÚSNÝCH KOTÚČOV****9.1 Usporiadanie príruby pri používaní brúsneho kotúča so stredovou priehlbínou a rovného brúsneho kotúča**

1. upínacia príruby
2. matica s nákrúžkom

## 10 ČISTENIE A ÚDRŽBA



**Varovanie!** Pred vykonávaním akýchkoľvek prác na zariadení, odpojte elektrickú zástčku.

### 10.1 Čistenie

- Ventilačné otvory stroja udržiavajte čisté, aby ste zabránili prehriatiu motora.
- Plášť stroja čistite pravidelne mäkkou handričkou, najlepšie po každom použití.
- Ventilačné otvory udržiavajte v čistom stave bez prachu a nečistôt.
- Ak nečistoty neschádzajú, použite mäkkú handričku namočenú vo vode so saponátom.



**Nepoužívajte rozpúšťadlá, napr. benzín, alkohol, čpavok atď. Tieto rozpúšťadlá môžu poškodiť plastové diely.**

### 10.2 Mazanie

Náradie si nevyžaduje žiadne dodatočné mazanie.

## 11 TECHNICKÉ ÚDAJE

Napätie / Frekvencia	220-240 V / 50 Hz
Príkon	2500 W
Rýchlosť pri nezaťažení	6500 min-1
Priemer kotúča	Ø 230 mm
Rozmer vretena	M 14

## 12 HLUK

Hodnoty emisií hluku namerané podľa príslušnej normy. (K=3)

Hladina akustického tlaku LpA	98 dB(A)
Hladina akustického výkonu LwA	109 dB(A)



**POZOR!** Ak akustický tlak prekročí úroveň 85 dB(A), používajte chrániče sluchu.

aw (Vibrácie)	8,7 m/s <sup>2</sup>	K = 1,5 m/s <sup>2</sup>
---------------	----------------------	--------------------------

## 13 SERVISNÁ SLUŽBA

- Poškodené vypínače musí vymeniť náš odbor popredajných služieb.
- Ak je pripojovací kábel (alebo sieťová vidlica) poškodený, musí byť vymenený za rovnaký pripojovací kábel, ktorý dodáva náš odbor popredajných služieb. Pripojovací kábel musí vymeniť iba naša servisná služba (pozri na poslednej strane) alebo kvalifikovaná osoba (kvalifikovaný elektrikár).

## 14 SKLADOVANIE

- Priebežne čistíme celé zariadenie a jeho príslušenstvo.
- Skladujte ho mimo dosahu detí, v stabilnej a bezpečnej polohe, na suchom a chladnom mieste, vyhnite sa privysokým a prí nízkym teplotám.
- Nevystavujte priamemu slnečnému žiareniu. Ak je možné, uschovajte na tmavom mieste.
- Neudržiavajte v plastických taškách aby ste predišli nazhromaždenej vlhkosti.

## 15 ZÁRUKA

- Záručná lehota poskytovaná na tento výrobok je 36 mesiacov a začína plynúť dňom zakúpenia prvým používateľom.
- Táto záruka zahŕňa všetky chyby materiálu a výrobné chyby, okrem: batérií, nabíjačiek, chybných súčastí, ktoré podliehajú bežnému opotrebovaniu ako napr. ložiská, kefy, káble a zástrčky alebo príslušenstvo ako vrtáky, vrtné korunky, pílové listy atď.; nezahŕňa poškodenia alebo chyby spôsobené zlým zaobchádzaním, nehodami alebo pozmeňovaním, ani náklady na prepravu.
- Poškodenie a/alebo chyby, ktoré sú dôsledkom nesprávneho používania, tiež nespádajú pod ustanovenia záruky.
- Nenesieme ani žiadnu zodpovednosť za zranenie osôb, ktoré je dôsledkom nesprávneho používania zariadenia.
- Opravy smie vykonávať iba autorizované servisné stredisko pre nástroje Powerplus.
- Viac informácií získate na tel. číslo 00 32 3 292 92 90.
- Prípadné náklady na prepravu vždy nesie zákazník, ak nebolo písomnou formou dohodnuté inak.
- Záruku si zároveň nemožno uplatňovať, ak bolo zariadenie poškodené v dôsledku nedbanlivej údržby alebo preťaženia.
- Zo záruky sú definitívne vylúčené prípady, kedy poškodenie vzniklo dôsledkom vniknutia kvapaliny, nadmerného preniknutia prachu, úmyselného poškodenia (úmyselne alebo závažnou nedbanlivosťou), nevhodného použitia (použitie zariadenia na účely, na ktoré nie je vhodné), nekompetentného použitia (napr. nerešpektovaním pokynov v návode), neodbornej montáže, zásahu bleskom, chybného sieťového napätia. Neboli uvedené všetky možnosti.
- Prijatie reklamácie v rámci záruky nemá vplyv na predĺženie záručnej lehoty, ani na začatie novej záručnej lehoty v prípade výmeny zariadenia.
- Staré zariadenia alebo súčasti, ktoré sú vymieňané v rámci záruky, sa preto stávajú majetkom spol. Varo NV.
- Vyhradzuje si právo zamietnuť akúkoľvek reklamáciu, ak nie je možné overiť dátum zakúpenia alebo ak je jasné, že výrobok nebol riadne udržiavaný. (čisté vetracie otvory, pravidelná údržba uhlíkových kefiiek,...)
- Potvrdenku o nákupe si musíte uschovať ako doklad o dátume zakúpenia.
- Nástroje musíte vrátiť v nezobranom stave svojmu predajcovi v prijateľne čistom stave, v originálnom plastovom kufríku liatom pod tlakom, ak v ňom bolo vaše náradie dodané, spolu s priloženým dokladom o kúpe.

## 16 ŽIVOTNÉ PROSTREDIE



Ak musíte po dlhodobom používaní zariadenie vymeniť, nelikvidujte ho spolu s domovým odpadom, ale ekologicky správnym spôsobom.

Odpad, ktorý vzniká pri likvidácii elektrických strojov, sa nesmie likvidovať s bežným domovým odpadom. Ak existuje zariadenie na recykláciu, odovzdajte ho na recykláciu. Informácie o recyklácii vám poskytnú miestne úrady alebo predajca.

**17 VYHLÁSENIE O ZHODE**

**VARO – Vic. Van Rompuy N.V.** - Joseph Van Instraat 9 - BE2500 Lier - BELGICKO výlučne vyhlasuje, že,

Výrobok: Uhlová brúska  
Obchodná známka: POWERplus  
Model: POWX0618

je v súlade so základnými požiadavkami a inými relevantnými ustanoveniami príslušných európskych smerníc/nariadení, na základe uplatnenia európskych harmonizovaných noriem. V prípade akýchkoľvek neoprávnených úprav tohto zariadenia stráca toto vyhlásenie svoju platnosť.

Európske smernice/nariadenia (vrátane ich prípadných novelizácií do dátumu podpisu);

2011/65/EU  
2006/42/EC  
2014/30/EU

Európske harmonizované normy (vrátane ich prípadných novelizácií do dátumu podpisu);

EN60745-1 : 2009  
EN60745-2-3 : 2011  
EN IEC 55014-1 : 2021  
EN IEC 55014-2 : 2021  
EN IEC 61000-3-2 : 2019  
EN61000-3-3 : 2013

Uchovávateľ technickej dokumentácie: Philippe Vankerkhove, VARO – Vic. Van Rompuy N.V.

Dolupodpísaný koná v mene výkonného riaditeľa spoločnosti,

Philippe Vankerkhove  
Regulačné záležitosti – Compliance Manager  
25/03/2024, Lier - Belgium

<b>1</b>	<b>UTILIZARE PREVĂZUTĂ</b> .....	<b>3</b>
<b>2</b>	<b>DESCRIERE (FIG. A)</b> .....	<b>3</b>
<b>3</b>	<b>CONȚINUTUL PACHETULUI</b> .....	<b>3</b>
<b>4</b>	<b>SIMBOLURI</b> .....	<b>3</b>
<b>5</b>	<b>AVERTISMENTE GENERALE DE SIGURANȚĂ PRIVIND APARATUL ELECTRIC</b> .....	<b>4</b>
5.1	<i>Zona de lucru</i> .....	4
5.2	<i>Siguranța electrică</i> .....	4
5.3	<i>Siguranța personală</i> .....	4
5.4	<i>Folosirea și întreținerea aparatului electric</i> .....	5
5.5	<i>Service</i> .....	5
<b>6</b>	<b>INSTRUCȚIUNI DE SIGURANȚĂ SPECIFICE PENTRU POLIZOARELE UNGHIULARE</b> .....	<b>5</b>
<b>7</b>	<b>FUNCȚIONAREA</b> .....	<b>6</b>
7.1	<i>Montarea mânerului auxiliar (Fig. 1)</i> .....	6
7.2	<i>Asamblarea apărătorii de protecție (Fig. 2 &amp; 3)</i> .....	6
7.3	<i>Înlocuirea discului de polizare (Fig. 4 &amp; 5)</i> .....	7
7.4	<i>Pornirea și oprirea (Fig. 6)</i> .....	7
7.4.1	<i>Pornirea</i> .....	7
7.4.2	<i>Oprirea</i> .....	7
7.5	<i>Reglarea poziției mânerului principal (Fig. 7)</i> .....	7
<b>8</b>	<b>MODURI DE EXPLOATARE</b> .....	<b>8</b>
8.1	<i>Polizarea</i> .....	8
<b>9</b>	<b>DISPUNEREA FLANȘELOR LA FOLOSIREA CU DISCURI DE POLIZARE</b> .....	<b>8</b>
9.1	<i>Dispunerile flanșelor la folosirea unui disc cu centrul presat sau a unui disc de polizare dreaptă</i> .....	8
<b>10</b>	<b>CURĂȚAREA ȘI ÎNTREȚINEREA</b> .....	<b>9</b>
10.1	<i>Curățarea</i> .....	9
10.2	<i>Lubrifierea</i> .....	9
<b>11</b>	<b>DATE TEHNICE</b> .....	<b>9</b>

12	ZGOMOT .....	9
13	DEPARTAMENTUL DE SERVICE.....	9
14	DEPOZITAREA .....	9
15	GARANȚIE .....	10
16	MEDIU .....	10
17	DECLARAȚIA DE CONFORMITATE .....	11

# POLIZOR UNGHIULAR 2500W—230MM POWX0618

## 1 UTILIZARE PREVĂZUTĂ

Aparatul este destinat polizării și șlefuirii metalelor și pietrei. În combinație cu accesoriile corecte, aparatul poate fi folosit pentru periere și sablare. Nu este proiectat pentru utilizare profesională.



**AVERTISMENT! Pentru siguranța dumneavoastră, citiți cu atenție acest manual și instrucțiunile generale privind siguranța, înainte de utilizarea aparatului electric. Aparatul electric nu trebuie dat altor persoane fără a le transmite și aceste instrucțiuni.**

## 2 DESCRIERE (FIG. A)

1. Manetă de blocare pentru apărătoare de protecție
2. Buton de blocare ax
3. Punct de prindere pentru mâner auxiliar (Deasupra)
4. Mâner principal
5. Întrerupător pornire/oprire cu buton de siguranță
6. Buton de reglare poziție pentru mânerul principal
7. Mâner auxiliar
8. Apărătoare
9. Disc de polizare (neinclus)
10. Lampă LED de alimentare

## 3 CONȚINUTUL PACHETULUI

- Îndepărtați toate ambalajele.
- Îndepărtați ambalajele rămase, precum și suporturile de transport (dacă există)
- Verificați prezența tuturor articolelor din pachet.
- Verificați dacă aparatul, cordonul de alimentare, fișa de alimentare și toate accesoriile sunt intacte în urma transportului.
- Păstrați ambalajele pe cât posibil până la finalul perioadei de garanție. Aruncați doar la punctele locale de reciclare a deșeurilor.



**AVERTISMENT! Ambalajele nu sunt jucării! Copiii nu trebuie să se joace cu punji de plastic! Pericol de sufocare!**

1 polizor unghiular  
1 mâner auxiliar

1 cheie du două capete  
1 manual de instrucțiuni





**În cazul în care lipsesc componente sau acestea sunt deteriorate, contactați magazinul de unde ați cumpărat produsul.**

## 4 SIMBOLURI

În acest manual și sau pe mașină se folosesc următoarele simboluri:

	Purtați întotdeauna elemente de protecție auditivă.		Purtați întotdeauna mănuși de protecție.
	În conformitate cu cerințele esențiale ale Directivelor europene.		Clasa II - Aparatul este dublu izolat; Firele de împământare nu sunt prin urmare necesare.



	Semnifică risc de rănire sau de deteriorare a sculei.		Citiți manualul înainte de utilizare.
---	---	---	---------------------------------------

## 5 AVERTISMENTE GENERALE DE SIGURANȚĂ PRIVIND APARATUL ELECTRIC

Citiți toate avertismentele de siguranță și toate instrucțiunile. Nerespectarea avertismentelor și instrucțiunilor poate duce la electrocutare, incendiu și/sau rănirea gravă. Păstrați toate avertismentele de siguranță și instrucțiunile pentru consultare ulterioară. Termenul "aparat electric" folosit în cadrul avertismentelor de siguranță se referă atât la aparatul alimentat de la priză (prin cablul de alimentare), cât și la aparatul alimentat cu baterii (fără fir).

### 5.1 Zona de lucru

- Spațiul de lucru trebuie să fie curat și bine iluminat. Spațiile dezordonate și întunecate favorizează accidentele.
- Nu utilizați aparatele electrice în spații cu atmosferă potențial explozivă, cum ar fi în prezența lichidelor inflamabile, a gazelor sau a prafului. Aparatele electrice produc scântei care pot aprinde praful sau gazele.
- Atunci când lucrați cu aparatul electric, nu lăsați copiii și alți privitori să se apropie de spațiul de lucru. Distragerea atenției vă poate face să pierdeți controlul aparatului.

### 5.2 Siguranța electrică



**Verificați întotdeauna dacă alimentarea de la rețea corespunde cu tensiunea de pe plăcuța indicatoare a caracteristicilor.**

- Ștecărele aparatului electric trebuie să se potrivească la priză. Nu modificați în niciun fel ștecărul. Nu folosiți niciun fel de fișe de adaptare pentru aparatele electrice cu împământare. Ștecărele și prizele nemodificate reduc riscul de electrocutare mortală.
- Evitați contactul cu suprafețe împământate, cum ar fi țevile, radiatoarele, aparatele de gătit sau frigiderele. Există risc crescut de electrocutare mortală în cazul în care corpul dumneavoastră face contact cu solul.
- Nu expuneți aparatul electric la intemperii sau la medii cu umezeală. Riscul de electrocutare mortală crește în cazul în care apa pătrunde în interiorul aparatului electric.
- Nu deteriorați cablul. Nu folosiți niciodată cablul pentru a transporta, trage sau scoate din priză aparatul electric. Păstrați cablul ferit de căldură, ulei, margini ascuțite sau piese în mișcare. Cablurile deteriorate sau încălcite cresc riscul de electrocutare mortală.
- Când aparatul electric funcționează în exterior, folosiți un prelungitor adecvat folosirii în exterior. Folosirea unui prelungitor adecvat folosirii la exterior reduce riscul de electrocutare mortală.
- Dacă trebuie folosit aparatul electric în medii umede, folosiți un o priză protejată cu disjunctor bipolar. Folosirea unui disjunctor polar reduce riscul de electrocutare mortală.

### 5.3 Siguranța personală

- Aveți grijă la ce lucrați și folosiți-vă simțul practic atunci când lucrați cu aparatul electric. Nu folosiți un aparat electric atunci când sunteți obosit sau sub influența drogurilor, a alcoolului sau a medicamentelor. Un moment de neatenție în timpul lucrului cu aparatul electric poate duce la rănirea gravă.
- Folosiți echipament de siguranță. Purtați întotdeauna elemente de protecție pentru ochi. Echipamentul de siguranță, cum ar fi masca de praf, încălțăminte de siguranță împotriva alunecării, casca dură sau protecțiile auditive, reduce rănirile.

- Evitați pornirea accidentală. Asigurați-vă că întrerupătorul se află în poziția deconectată înainte de a băga aparatul în priză. Transportul aparatelor electrice având degetul pe întrerupător sau alimentarea de la sursă a aparatelor electrice care au întrerupătorul în poziția de pornire favorizează accidentele.
- Îndepărtați orice sculă de reglare sau cheie de piulițe înainte de a porni aparatul electric. O cheie de piulițe sau altă cheie lăsate prinse de o piesă rotativă a aparatului electric poate la rănirea dumneavoastră.
- Nu vă întindeți. Trebuie să aveți permanent sprijin și echilibru. Acest lucru permite un control mai bun al aparatului electric în situații neprevăzute.
- Îmbrăcați-vă corespunzător. Nu purtați haine largi sau bijuterii. Țineți părul, hainele sau mânușile departe de aparatul electric. Hainele largi, bijuteriile sau părul lung pot fi prinse de părțile în mișcare.
- Dacă v-au fost furnizate dispozitive pentru conectarea de utilaje de extragere și colectare a prafului, asigurați-vă că sunt conectate și folosite corect. Folosirea acestor dispozitive poate reduce riscurile asociate intrării în contact cu praful.

#### **5.4 Folosirea și întreținerea aparatului electric**

- Nu suprasolicitați aparatul electric. Folosiți în aparatul electric conform destinației sale. Folosirea în mod corespunzător a aparatului electric va realiza mai bine și mai sigur sarcina la parametrii pentru care a fost conceput.
- Nu folosiți aparatul electric dacă întrerupătorul nu îl pornește sau oprește. Orice aparat cu întrerupător stricat este periculos și trebuie reparat.
- Deconectați fișa de la sursa de alimentare înainte de a face orice fel de reglaje, de a schimba accesoriile sau de a depozita aparatul electric. Astfel de măsuri preventive reduc riscul de a porni accidental aparatul electric.
- Depozitați aparatul oprit departe de îndemâna copiilor și nu permiteți persoanelor nefamiliarizate cu acesta sau cu instrucțiunile sale să lucreze cu aparatul. Aparatele electrice sunt potențial periculoase dacă sunt folosite de persoane neinstruite.
- Întreținere. Verificați alinierea și conectarea părților în mișcare, crăparea pieselor sau orice altă stare ce poate afecta funcționarea aparatului electric. Dacă este deteriorat, reparați aparatul înainte de a-l folosi. Multe accidente sunt cauzate de folosirea de aparate electrice prost întreținute.
- Păstrați piesele de tăiere ascuțite și curate. Sculele de tăiere întreținute corespunzător, având lamele de tăiere ascuțite, fac mai greu priză și sunt mai ușor de controlat.
- Folosiți aparatul electric, accesoriile și sculele de tăiere etc. în conformitate cu aceste instrucțiuni și în modul destinat utilizării specifice a acestui aparat, luând în calcul condițiile de lucru și operațiunile care trebuie efectuate. Folosirea aparatului electric pentru operațiuni diferite de cele pentru care a fost conceput poate duce la situații potențial periculoase.

#### **5.5 Service**

- Reparați aparatul la un tehnician autorizat, folosind doar piese de schimb standard. Astfel, se va păstra siguranța în funcționare a aparatului.

## **6 INSTRUCȚIUNI DE SIGURANȚĂ SPECIFICE PENTRU POLIZOARELE UNGHIULARE**

- Verificați dacă viteza maximă indicată pe discul abraziv corespunde vitezei maxime a mașinii. Viteza mașinii nu trebuie să depășească valoarea indicată pe discul abraziv.
- Asigurați-vă că dimensiunile discului abraziv corespund specificațiilor mașinii.
- Asigurați-vă că discul abraziv a fost montat și fixat corect. Nu folosiți șaibe reductoare sau adaptoare pentru a face ca discul abraziv să intre corespunzător.
- Folosiți și depozitați discurile abrazive respectând instrucțiunile furnizorului.
- Nu folosiți mașina pentru șlefuirea pieselor cu o grosime maximă ce depășește adâncimea de șlefuire indicată pe discul abraziv.

- Nu folosiți discuri abrazive pentru debavurare.
- Când discurile abrazive trebuie montate pe filetul unui ax, asigurați-vă că axul are suficient filet. Asigurați-vă că axul este suficient de protejat și nu atinge suprafața de polizare.
- Înainte de utilizare, verificați ca discul abraziv să nu fie deteriorat. Nu folosiți discuri abrazive crăpate, rupte sau deteriorate în vreun alt fel.
- Înainte de utilizare, lăsați mașina să meargă în gol timp de 30 de secunde.
- În caz de vibrații anormale sau de apariția unui alt defect, opriți imediat mașina. Verificați cu atenție mașina și discul abraziv înainte de a porni din nou mașina.
- Asigurați-vă că scânteele nu pun în pericol oameni și că nu intră în contact cu substanțe foarte inflamabile.
- Asigurați-vă că piesele prelucrate sunt suficient de bine prinse sau susținute. Țineți întotdeauna mâinile departe de suprafața de tăiere.
- Purtați întotdeauna ochelari de protecție și protecții auditive. Dacă doriți sau la nevoie, folosiți și alte tipuri de protecții, precum de exemplu un șorț sau o cască.
- Asigurați-vă că discurile montate și punctele sunt instalate conform instrucțiunilor producătorului.
- Asigurați-vă că sunt folosite sugativele atunci când sunt furnizate împreună cu produsul abraziv aglomerat și la nevoie.
- Dacă se furnizează cu aparatul un dispozitiv de protecție, nu folosiți niciodată aparatul fără dispozitivul de protecție.
- Pentru sculele care trebuie montate cu disc cu deschidere filetată, verificați ca filetul discului să fie suficient de lung pentru a se potrivi cu lungimea axului.
- Verificați ca aerisirile să fie păstrate curate atunci când se lucrează în condiții de praf. Dacă trebuie șters praful, deconectați mai întâi aparatul de la alimentarea cu curent electric (folosiți obiecte nemetalice) și evitați deteriorarea părților interne.
- Datorită condițiilor proaste ale rețelei electrice, pot apărea căderi scurte de tensiune la pornirea echipamentului. Acestea pot influența un alt echipament (de exemplu clipirea unei lămpi). Dacă impedanța alimentării cu curent electric  $Z_{max} < 0,348 \text{ Ohm}$ , aceste perturbări nu ar trebui să existe. (La nevoie, pentru informații suplimentare, contactați furnizorul local de alimentare cu curent electric).

## 7 FUNCȚIONAREA

### 7.1 Montarea mânerului auxiliar (Fig. 1)



**Asigurați-vă că fișa nu este în priză la montarea sau scoaterea mânerului auxiliar.**

Mânerul auxiliar (7) se poate atașa la polizorul unghiular în trei poziții diferite: stânga, sus și dreapta.

### 7.2 Asamblarea apărătorii de protecție (Fig. 2 & 3)

Hexagon wrench = cheie cu cap hexagonal

Hexagon nut = piulița hexagonală

1. Slăbiți clema apărătorii de protecție (8) trăgând spre exterior maneta de blocare a apărătorii de protecție (1).
2. Rotiți apărătoarea de protecție astfel încât partea neacoperită a discului să fie pe cât posibil departe de mâna de pe mânerul principal (4).
3. Fixați apărătoarea de protecție apăsând spre interior maneta de blocare (apărătoarea de protecție trebuie să fie fixă).

**NOTĂ:** Dacă apărătoarea de protecție nu poate fi fixată ferm cu maneta de blocare (1), folosiți o cheie cu cap hexagonal pentru a strânge piulița hexagonală.

### 7.3 Înlocuirea discului de polizare (Fig. 4 & 5)



**Atenție - discul care a fost folosit poate fi foarte fierbinte!**

Outer flange = flanșa exterioră

Backing flange = flanșa de sprijin

Output spindle = ax de rezistență

Two-hole spanner = cheie cu două capete

- Scoateți ștecărul din priză.
- Apăsați și țineți apăsat butonul de blocare al axului (2) pentru a asigura axul.
- Rotiți axul până la blocarea acestuia.
- Scoateți flanșa exterioră (a) și flanșa de sprijin (b) folosind cheia cu două capete.
- Montați discul dorit (9) pe ax și înlocuiți flanșa exterioră și flanșa de sprijin. Eliberați blocarea axului.



**Important! Apăsați blocarea axului doar când motorul și axul de polizare nu sunt în funcțiune!**

Trebuie să păstrați blocarea axului apăsată în timp ce schimbați discul!

Pentru discurile de polizare cu grosime de până la 3 mm, înșurubați piulița flanșei cu partea plată înspre discul de polizare.

### 7.4 Pornirea și oprirea (Fig. 6)



**Înainte de a lucra cu polizorul unghiular, verificați dacă tensiunea înscrisă pe plăcuța modelului de aparat este aceeași cu cea a rețelei pe care o veți folosi.**



**Înainte de a acționa butonul declanșator pornire/oprire, verificați dacă discul de polizare este corect montat și dacă funcționează ușor, dacă flanșa exterioră este bine strânsă.**

#### 7.4.1 Pornirea

1. Introduceți ștecărul într-o priză corect instalată.
2. Împingeți spre înainte întrerupătorul de pornire/oprire cu buton de siguranță (5) (vezi săgeata (1) în fig. 6); în același timp, apăsați-l cu fermitate spre interior și țineți-l apăsat (vezi săgeata (2)).

#### 7.4.2 Oprirea

- Când eliberați comutatorul, aparatul se oprește.
- Nu lăsați aparatul din mână înainte de a-l opri.



**Discul continuă să se rotească după oprirea aparatului.**

### 7.5 Reglarea poziției mânerului principal (Fig. 7)

Elementul mânerului principal (4) se poate roti cu 90° la dreapta sau la stânga.

1. Apăsați butonul de reglare a poziției mânerului principal (4) și țineți-l în această poziție.
2. Pivotați mânerul principal în direcția dorită.
3. Eliberați din nou butonul de reglare a poziției, pentru a fixa mânerul principal.

## 8 MODURI DE EXPLOATARE

### 8.1 Polizarea

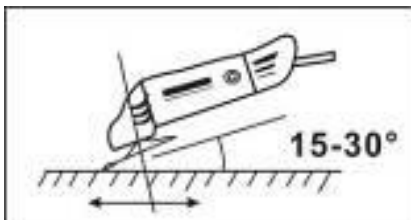

Țineți cu fermitate mânerul (4) și mânerul auxiliar (7) și porniți aparatul. Evitați blocarea cu mâna a fantelor de aerisire, deoarece se poate produce supraîncălzirea polizorului. Lăsați discul să ajungă la turație maximă. Aplicați polizorul pe piesa de prelucrat. Eficiența maximă se atinge atunci când polizorul este ținut la un unghi de 15-30° față de piesă. Deplasați polizorul încet de-a lungul piesei de prelucrat. Lăsați suficient timp

polizorului pentru a efectua operațiunea. Este rareori nevoie să apăsați cu putere discul pe suprafața de prelucrat. Pot apărea scântei în compartimentul motorului, în timpul utilizării. Acest lucru este normal și nu înseamnă că polizorul este defect. După utilizare, opriți alimentarea cu energie a polizorului.

## 9 DISPUNEREA FLANȘELOR LA FOLOSIREA CU DISCURI DE POLIZARE

### 9.1 Dispunerile flanșelor la folosirea unui disc cu centrul presat sau a unui disc de polizare dreaptă

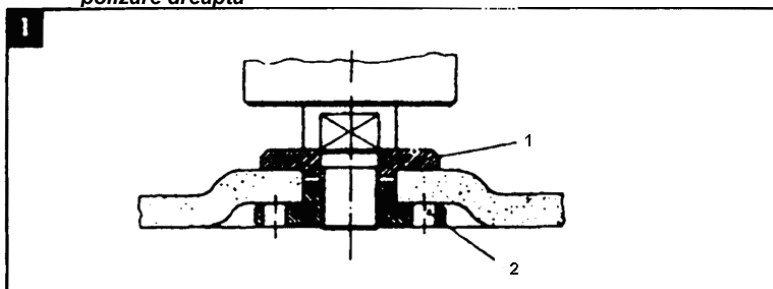

- 1 Flanșă de strângere
- 2 Piuliță cu guler

## 10 CURĂȚAREA ȘI ÎNTREȚINEREA



**Atenție!** Înainte de a efectua orice lucrări asupra echipamentului, scoateți din priză.

### 10.1 Curățarea

- Păstrați curate fantele de aerisire ale mașinii pentru a evita supraîncălzirea motorului.
- Curățați cu regularitate carcasa aparatului cu o cârpă moale, de preferință după fiecare utilizare.
- Păstrați fantele de aerisire curate și lipsite de praf.
- Dacă murdăria nu poate fi îndepărtată, folosiți o cârpă moale umedă cu apă cu săpun.



**Nu folosiți solvenți precum petrol, alcool, apă amoniacală, etc. Acești solvenți pot deteriora componentele de plastic.**

### 10.2 Lubrifierea

Aparatul nu necesită nicio lubrifiere specială.

## 11 DATE TEHNICE

Tensiune / frecvență	220-240 V / 50 Hz
Puterea la intrare	2500 W
Viteză fără solicitare	6500 min-1
Diametru max. disc	Ø 230 mm
Filet ax de acționare:	M 14

## 12 ZGOMOT

Valori ale emisiilor sonore măsurate în conformitate cu standardele aplicabile. (K=3)

Nivel de presiune acustică LpA	98 dB(A)
Nivel de putere acustică LwA	109 dB(A)



**ATENȚIE!** Presiunea acustică poate depăși 85 dB(A), caz în care trebuie purtat un dispozitiv de protecție auditivă.

aw (Vibrație):	8,7 m/s <sup>2</sup>	K = 1,5 m/s <sup>2</sup>
----------------	----------------------	--------------------------

## 13 DEPARTAMENTUL DE SERVICE

- Întreprupătoarele deteriorate trebuie înlocuite de departamentul nostru de service post-vânzare.
- În cazul în care cablul de conectare (sau fișa de alimentare) este deteriorat, trebuie înlocuit cu un cablu de conectare disponibil la departamentul nostru de service. Înlocuirea cablului de conectare trebuie făcută doar de departamentul nostru de service (vezi ultima pagină) sau de o persoană calificată (electrician calificat).

## 14 DEPOZITAREA

- Curățați temeinic întreaga mașină și accesoriile sale.
- Depozitați aparatul departe de îndemâna copiilor, într-o poziție stabilă și sigură, într-un loc uscat și răcoros, evitând temperaturile prea ridicate sau prea scăzute.
- Protejați aparatul de expunere la acțiunea directă a soarelui. Dacă este posibil, păstrați aparatul într-un loc întunecos.
- Nu păstrați în pungi de plastic pentru a evita acumularea umezelii.

## 15 GARANȚIE

- Acestui produs i se acordă garanție conform reglementărilor legale pentru o perioadă efectivă de 36 de luni de la data cumpărării de către primul utilizator.
- Această garanție acoperă toate defecțiunile de materiale sau de producție, cu excepția bateriilor, a încărcătoarelor, a pieselor defecte din cauza uzurii normale, precum sunt rulmenții, periile, cablurile, fișele sau accesoriile precum frezele, burghiile, pânzele de ferăstrău etc.; deteriorarea sau defectele care rezultă din manipulare defectuoasă, accidente sau modificări. Nu se acoperă nici costul transportului.
- Deteriorarea și/sau defecțiunile rezultate ca urmare a utilizării necorespunzătoare nu sunt acoperite de prevederile garanției.
- Nu se asumăm, de asemenea, nicio responsabilitate pentru vătămarea corporală ce are drept cauză utilizarea necorespunzătoare a aparatului.
- Reparațiile pot fi efectuate doar de către un centru de service autorizat pentru sculele Powerplus.
- Puteți obține întotdeauna mai multe informații, apelând numărul de telefon 00 32 3 292 92 90.
- Toate costurile de transport trebuie suportate de client, în afara cazului în care s-a convenit în alt fel, în scris.
- În același timp, nu se poate ridica nicio pretenție în garanție dacă deteriorarea aparatului se datorează întreținerii neglijente sau suprasolicitării.
- Se exclude în mod categoric de la garanție defecțiunea datorată pătrunderii de fluide, pătrunderii excesive a prafului, deteriorarea intenționată (cu intenție sau din neglijență gravă), utilizarea inadecvată (doar pentru destinații pentru care acest dispozitiv nu este potrivit), utilizarea incompetentă (de ex nerespectarea instrucțiunilor din manual), fulgere sau asamblarea de către un nespecialist, tensiune incorectă de alimentare de la rețea. Această listă nu este exhaustivă.
- Acceptarea pretențiilor în garanție nu poate duce niciodată la prelungirea perioadei de garanție, nici la începutul unei noi perioade de garanție în cazul înlocuirii unui aparat.
- Aparatele sau componentele înlocuite în garanție rămân prin urmare proprietatea Varo NV.
- Ne rezervăm dreptul de a respinge orice pretenție pentru care cumpărarea nu poate fi verificată sau dacă este clar că produsul nu a fost întreținut în mod corespunzător. (fante de aerisire curate, perii de cărbune întreținute periodic, ...)
- Dovada cumpărării trebuie păstrată ca dovadă a datei cumpărării.
- Scula nedemontată trebuie înapoiată comerciantului într-o stare acceptabilă de curățenie, (în cutia sa originală dacă e cazul) și împreună cu dovada cumpărării.

## 16 MEDIU



În cazul în care aparatul trebuie înlocuit după utilizare intensă, nu îl aruncați laolaltă cu gunoiul menajer, ci depozitați-l într-un mod sigur pentru mediu. Deșeurile produse de părți ale mașinilor electrice nu trebuie manipulate la fel cu gunoiul menajer. Reciclați atunci când există această posibilitate. Pentru sfaturi privind reciclarea, consultați autoritatea locală sau magazinul de achiziție.

**17 DECLARAȚIA DE CONFORMITATE**

**VARO – Vic. Van Rompuy N.V.** - Joseph Van Instraat 9 - BE2500 Lier - BELGIA,  
declară doar faptul că

produsul:	Polizor unghiular
marcă înregistrată:	POWERplus
model:	POWX0618

este în conformitate cu specificațiile esențiale și alte prevederi relevante ale Directivelor/Reglementărilor Europene aplicabile, pe baza aplicării standardelor europene armonizate. Orice modificare neautorizată a aparatelor atrage după sine anularea acestei declarații.

Directivile/Reglementările europene (inclusiv, dacă este cazul, amendamentele lor, până la data semnăturii);

2011/65/EU  
2006/42/EC  
2014/30/EU

Standardele europene armonizate (inclusiv, dacă este cazul, amendamentele lor, până la data semnăturii);

EN60745-1 : 2009  
EN60745-2-3 : 2011  
EN IEC 55014-1 : 2021  
EN IEC 55014-2 : 2021  
EN IEC 61000-3-2 : 2019  
EN61000-3-3 : 2013

Persoana care păstrează documentația tehnică : Philippe Vankerkhove, VARO – Vic. Van Rompuy N.V.

Subsemnatul acționează în numele Directorului general executiv al societății,

Philippe Vankerkhove  
Divizia de reglementare – Director de conformitate  
25/03/2024, Lier - Belgium



<b>1</b>	<b>PRZEZNACZENIE</b> .....	<b>3</b>
<b>2</b>	<b>OPIS (RYC. A)</b> .....	<b>3</b>
<b>3</b>	<b>SPIS CZĘŚCI</b> .....	<b>3</b>
<b>4</b>	<b>OZNACZENIA</b> .....	<b>3</b>
<b>5</b>	<b>OGÓLNE ZASADY BEZPIECZNEJ PRACY ELEKTRONARZĘDZIAMI</b> .....	<b>4</b>
5.1	<i>Miejsce użytkowania</i> .....	4
5.2	<i>Bezpieczeństwo elektryczne</i> .....	4
5.3	<i>Bezpieczeństwo osobiste</i> .....	5
5.4	<i>Użytkowanie i konserwacja elektronarzędzi</i> .....	5
5.5	<i>Serwis</i> .....	6
<b>6</b>	<b>SZCZEGÓLNE WSKAZÓWKI DOTYCZĄCE BEZPIECZEŃSTWA SZLIFIEREK KĄTOWYCH</b> .....	<b>6</b>
<b>7</b>	<b>PRACA</b> .....	<b>7</b>
7.1	<i>Mocowanie uchwytu pomocniczego (Ryc. 1)</i> .....	7
7.2	<i>Montaż osłony ochronnej (Ryc. 2 &amp; 3)</i> .....	7
7.3	<i>Wymiana ściernicy (Ryc. 4 &amp; 5)</i> .....	7
7.4	<i>Włączanie i wyłączanie (Ryc. 6)</i> .....	8
7.4.1	<u>Włączanie</u> .....	8
7.4.2	<u>Wyłączanie</u> .....	8
7.5	<i>Regulacja położenia uchwytu głównego (Ryc. 7)</i> .....	8
<b>8</b>	<b>TRYBY PRACY</b> .....	<b>8</b>
8.1	<i>Szlifowanie</i> .....	8
<b>9</b>	<b>USTAWIENIA KOŁNIERZA W TRAKCIE UŻYWANIA ŚCIERNIC</b> .....	<b>9</b>
9.1	<i>Ustawienia kołnierza przy stosowaniu ściernicy prostej i ściernicy z obniżonym środkiem</i> .....	9
<b>10</b>	<b>CZYSZCZENIE I KONSERWACJA</b> .....	<b>9</b>
10.1	<i>Czyszczenie</i> .....	9
10.2	<i>Smarowanie</i> .....	9
<b>11</b>	<b>PARAMETRY TECHNICZNE</b> .....	<b>9</b>
<b>12</b>	<b>HAŁAS</b> .....	<b>10</b>

13	SERWIS GWARANCYJNY .....	10
14	MAGAZYNOWANIE .....	10
15	GWARANCJA .....	10
16	ŚRODOWISKO NATURALNE .....	11
17	DEKLARACJA ZGODNOŚCI .....	12

# SZLIFIERKA KĄTOWA 2500 W – 230 MM POWX0618

## 1 PRZEZNACZENIE

To urządzenie jest przeznaczone do szlifowania oraz wstępnego oczyszczania metalu i kamienia. Po zamocowaniu odpowiednich akcesoriów urządzenie może być także używane do szcztokowania i piaskowania. Produkt jest przeznaczony do użytku profesjonalnego.



**UWAGA! Proszę dla własnego bezpieczeństwa przeczytać ten podręcznik oraz ogólną instrukcję zasad bezpiecznego użytkowania przed zastosowaniem urządzenia. Elektronarzędzie należy przekazywać innym osobom wyłącznie z niniejszym podręcznikiem.**

## 2 OPIS (RYC. A)

1. Dźwignia blokująca osłony tarczy
2. Przycisk blokady wrzeciona
3. Miejsce do podłączenia uchwytu pomocniczego (powyżej)
4. Uchwyt główny
5. Przełącznik włącz/wyłącz z przyciskiem zabezpieczającym
6. Przycisk regulacji położenia uchwytu głównego
7. Uchwyt pomocniczy
8. Osłona
9. Ściernica (nie jest dostarczana z urządzeniem)
10. Wskaźnik LED zasilania

## 3 SPIS CZĘŚCI

- Usunąć wszystkie elementy opakowania.
- Usunąć wszystkie pozostałości po opakowaniu i zabezpieczeniach transportowych, (jeżeli takie istnieją).
- Upewnić się, że zawartość opakowania jest kompletna.
- Sprawdzić urządzenie, przewód zasilający, wtyczkę zasilającą oraz wszystkie dodatkowe części, pod kątem ewentualnego uszkodzenia podczas transportu.
- Jeśli to możliwe to przechować elementy opakowania tak długo jak urządzenie będzie objęte gwarancją. Po upływie tego okresu należy je wyrzucić zgodnie z przyjętym systemem usuwania odpadów.



**UWAGA: Elementy opakowania to nie zabawki! Dzieci nie mogą bawić się plastikowymi opakowaniami! Grozi to uduszeniem!**

1 szlifierka kątowa  
1 x uchwyt pomocniczy

1 x klucz do nakrętek  
1 x instrukcja obsługi



**W razie braku lub uszkodzenia części, prosimy skontaktować się ze sprzedawcą.**

## 4 OZNACZENIA

W niniejszej instrukcji i/lub na urządzeniu użyto następujących symboli:

	Zawsze stosować środki ochrony słuchu.		Nosić rękawice ochronne
	Spełnia niezbędne wymogi określone w dyrektywach europejskich.		Klasa II. Narzędzie ma podwójną izolację, dlatego przewód uziemienia nie jest konieczny.

	Oznacza ryzyko obrażeń ciała lub zniszczenia narzędzia.		Uważnie przeczytać podręcznik użytkownika przed użyciem.
	SYMBOL SELEKTYWNEGO ZBIERANIA Ten symbol oznacza, że zużytego sprzętu nie można umieszczać łącznie z innymi odpadami (2012/19/UE).		

## 5 OGÓLNE ZASADY BEZPIECZNEJ PRACY ELEKTRONARZĘDZIAMI

Proszę przeczytać wszystkie ostrzeżenia dotyczące bezpieczeństwa oraz instrukcje. Niestosowanie się do ostrzeżeń i instrukcji może skutkować porażeniem prądem, wzniesieniem pożaru i/lub poważnymi obrażeniami. Ostrzeżenia bezpieczeństwa i instrukcje należy zachować do zastosowania w przyszłości. Zastosowane w ostrzeżeniach określenie „elektronarzędzie” odnosi się do narzędzi podłączanych do sieci zasilających (przewodowych) oraz akumulatorowych (bezprowadzowych).

### 5.1 Miejsce użytkowania

- Miejsce pracy powinno być czyste i dobrze oświetlone. Praca w zagrazonym i niedostatecznie oświetlonym otoczeniu sprzyja wypadkom.
- Nie wolno korzystać z urządzenia w otoczeniu zagrożonym wybuchem, np. w obecności łatwopalnych cieczy, gazów lub pyłów. Urządzenia elektryczne powodują iskrzenie, co może prowadzić do zapłonu pyłów lub oparów.
- W czasie pracy urządzenia w najbliższym otoczeniu nie mogą przebywać dzieci ani inne osoby postronne. Nieuwaga może prowadzić do utraty kontroli nad urządzeniem.

### 5.2 Bezpieczeństwo elektryczne



**Zawsze sprawdzaj, czy parametry zasilania odpowiadają napięciu określoneму na tabliczce znamionowej.**

- Wtyczka zasilania urządzenia musi pasować do gniazdka. Nie wolno modyfikować wtyczki w żaden sposób. Nie używać łączników pośrednich do elektronarzędzi z uziemieniem. Niemodyfikowane wtyczki i odpowiednie do nich gniazdka zmniejszają zagrożenie porażenia elektrycznego.
- Unikaj bezpośredniego kontaktu z uziemionymi obiektami takimi jak rury, grzejniki, piece lub lodówki. Ryzyko porażenia wzrasta, jeśli ciało użytkownika jest uziemione.
- Urządzenie nie może być narażone na kontakt z deszczem lub wilgocią. Woda wnikać do urządzenia zwiększa ryzyko porażenia elektrycznego.
- Nie wykorzystywać kabla zasilającego do celów, do których nie jest przeznaczony. Nie wolno używać kabla do noszenia i przeciągania urządzenia lub do wyciągania wtyczki z gniazdka. Przewód należy chronić przed ciepłem, olejem, ostrymi krawędziami lub częściami ruchomymi. Uszkodzone lub splątane kable zwiększają ryzyko porażenia elektrycznego.
- Podczas pracy na zewnątrz należy zastosować odpowiedni kabel przedłużający, przeznaczony do użytku na wolnym powietrzu. Zastosowanie kabla przeznaczony do użytku na zewnątrz zmniejsza ryzyko porażenia elektrycznego.
- Jeśli nie można uniknąć pracy z urządzeniem w wilgotnym otoczeniu, należy użyć wyłącznika różnicowo-prądowego, który redukuje niebezpieczeństwo porażenia prądem.

### 5.3 **Bezpieczeństwo osobiste**

- Podczas użytkowania narzędzia należy być czujnym, skoncentrować się na wykonywanych czynnościach i zachowywać zdrowy rozsądek. Nie należy używać urządzenia będąc zmęczonym lub pod wpływem narkotyków, alkoholu bądź leków. Chwila nieuwagi podczas pracy z urządzeniem może skutkować poważnymi obrażeniami ciała.
- Należy korzystać ze sprzętu ochrony osobistej i zawsze nosić osłonę na oczy. Stosowanie w odpowiednich sytuacjach sprzętu ochrony osobistej, jak maska przeciwpyłowa, obuwie antypoślizgowe, kask lub nauszники przeciwhałasowe zmniejsza ryzyko obrażeń ciała.
- Unikać przypadkowego uruchomienia. Przed podłączeniem narzędzia do prądu upewnić się, że włącznik jest w pozycji „0” (wyłącz.). Przenoszenie urządzenia z palcem na wyłączniku lub podłączanie urządzenia do gniazdka, kiedy włącznik jest w pozycji „I” (włącz.) grozi wypadkami.
- Przed włączeniem urządzenia należy usunąć wszelkie klucze regulacyjne. Klucz lub inne narzędzie pozostawione na obracającej się części urządzenia może spowodować obrażenia ciała.
- Nie wychylać się nadmiernie. Należy zawsze zachować odpowiednią postawę i równowagę. Zapewnia to zachowanie lepszej kontroli w nieoczekiwanych sytuacjach.
- Należy odpowiednio się ubierać: nie nosić luźnej odzieży lub biżuterii. Włosy, odzież i rękawice trzymać z dala od ruchomych części urządzenia. Luźna odzież, biżuteria lub długie włosy mogą zaplątać się w ruchome części.
- Jeśli urządzenie jest wyposażone w wyciąg pyłu i urządzenie do odpylania, należy upewnić się, że są one poprawnie podłączone i użytkowane. Stosowanie takich urządzeń zmniejsza zagrożenia powodowane zapyleniem.

### 5.4 **Użytkowanie i konserwacja elektronarzędzi**

- Nie wolno przeciążać elektronarzędzi. Należy używać właściwego elektronarzędzia dla zamierzonych prac. Właściwe elektronarzędzie pozwoli na lepsze i bezpieczniejsze wykonanie pracy przy takim obciążeniu, do jakiego zostało zaprojektowane.
- Nie stosować urządzenia w sytuacji, kiedy włącznik nie funkcjonuje prawidłowo. Każde elektronarzędzie z niesprawnym wyłącznikiem jest niebezpieczne i należy je naprawić.
- Przed podjęciem jakichkolwiek regulacji, wymiany akcesoriów lub podczas przechowywania, elektronarzędzie musi być odłączone od zasilania. Takie środki zapobiegawcze zmniejszają ryzyko niezamierzonego uruchomienia elektronarzędzia.
- Nieużywane elektronarzędzie należy przechowywać poza zasięgiem dzieci; nie wolno też zezwalać na korzystanie z niego przez osoby niezaznajomione z urządzeniem oraz z niniejszą instrukcją obsługi. Elektronarzędzia są niebezpieczne w rękach nieprzeszkolonych użytkowników.
- Urządzenie należy poddawać konserwacji. Sprawdzać regulację lub mocowanie ruchomych części, ewentualne pęknięcia lub inne uszkodzenia, które mogą wpływać na pracę narzędzia. Wszelkie zauważone uszkodzenia muszą być naprawione przed ponownym użytkowaniem. Nieprawidłowa konserwacja narzędzi jest przyczyną wielu wypadków.
- Części tnące muszą być utrzymywane w stanie naostrzonym i czystym. Prawidłowo konserwowane części tnące o ostrych krawędziach zapewniają łatwiejszą obsługę narzędzia i zmniejszają prawdopodobieństwo zakleszczenia.
- Z elektronarzędzia, akcesoriów, końcówek tnących itp. należy korzystać jedynie zgodnie z niniejszą instrukcją i przeznaczeniem właściwym dla danego typu urządzenia, przy uwzględnieniu warunków pracy oraz rodzaju wykonywanego zadania. Użytkowanie elektronarzędzi w sposób niezgodny z przeznaczeniem może powodować niebezpieczne sytuacje.

### 5.5 *Serwis*

- Serwis elektronarzędzia powinien być przeprowadzany jedynie przez wykwalifikowany personel, który stosuje tylko oryginalne części zamienne. Zapewni to bezpieczeństwo użytkownika elektronarzędzia.

## 6 SZCZEGÓLNE WSKAZÓWKI DOTYCZĄCE BEZPIECZEŃSTWA SZLIFIEREK KĄTOWYCH

- Upewnić się, że prędkość maksymalna podana na tarczy szlifierskiej jest zgodna z maksymalną prędkością urządzenia. Prędkość urządzenia nie może być wyższa niż prędkość podana na tarczy szlifierskiej.
- Upewnić się, że wymiary tarczy szlifierskiej są zgodne z parametrami technicznymi urządzenia.
- Sprawdzić, czy tarcza szlifierska jest prawidłowo zamontowana i zamocowana. Nie używać pierścieni redukcyjnych ani przystawek w celu prawidłowego dopasowania tarczy szlifierskiej.
- Tarcze szlifierskie należy przechowywać (i obchodzić się z nimi) zgodnie z instrukcjami dostawcy.
- Nie wolno używać tego urządzenia do szlifowania przedmiotów o maksymalnej grubości przekraczającej maksymalną głębokość szlifowania tarczy szlifierskiej.
- Tarcz szlifierskich nie wolno używać do gratowania.
- Jeśli tarcze szlifierskie muszą być zamontowane na gwincie wrzeciona, należy się upewnić, że długość gwintu wrzeciona jest wystarczająca. Sprawdzić, czy wrzeciono jest wystarczająco zabezpieczone, i czy nie dotyka powierzchni szlifującej.
- Przed użyciem należy sprawdzić, czy tarcza szlifierska nie jest uszkodzona. Nie wolno używać tarcz szlifierskich, które są pęknięte, wyszczerbione lub uszkodzone w inny sposób.
- Przed użyciem należy pozostawić urządzenie pracujące bez obciążenia na 30 sekund.
- Po pojawieniu się nienormalnych drgań lub wystąpieniu innego uszkodzenia, należy natychmiast wyłączyć urządzenie. Przed ponownym włączeniem urządzenia należy dokonać dokładnego przeglądu urządzenia i tarczy szlifierskiej.
- Sprawdzić, czy iskry nie narażają żadnych osób na niebezpieczeństwo spowodowane ich kontaktem z substancjami łatwopalnymi.
- Sprawdzić, czy szlifowany element jest odpowiednio podparty lub zaciśnięty. Trzymać ręce z dala od powierzchni, która ma być szlifowana.
- Zawsze należy używać gogli i środków ochrony słuchu. W razie potrzeby lub konieczności należy stosować także inne rodzaje ochrony, np. fartuch lub kask.
- Sprawdzić, czy założone tarcze i końcówki szlifierskie są zamocowane zgodnie z instrukcjami producenta.
- Należy pamiętać o używaniu suszek, jeśli są one dostarczane z materiałami ściernymi ze spoiwem żywicznym, i jeśli są potrzebne.
- Jeśli narzędzie jest wyposażone w osłonę, nie wolno go używać bez tej osłony.
- W przypadku narzędzi przeznaczonych do montowania na nich tarczy z otworem gwintowanym, należy sprawdzić, czy gwint w tarczy jest wystarczająco długi dla solidnego zamocowania na wrzecionie.
- W przypadku pracy w zapyłonym środowisku należy zapewnić drożność otworów wentylacyjnych. Jeśli zajdzie potrzeba oczyszczenia urządzenia z kurzu, należy odłączyć narzędzie od zasilania elektrycznego, używać przedmiotów niemetalowych i unikać uszkodzenia części wewnętrznych.
- W przypadku złego stanu technicznego sieci zasilającej podczas uruchamiania urządzenia mogą wystąpić krótkotrwałe spadki napięcia. Może to mieć wpływ na inne urządzenia (powodując np. przygasanie lamp). Nie oczekuje się wystąpienia takich zakłóceń w

przypadku impedancji  $Z_{max} < 0,348 \text{ Ohm}$ a (W razie potrzeby dodatkowe informacje można uzyskać w regionalnym zakładzie energetycznym.).

## 7 PRACA

### 7.1 Mocowanie uchwytu pomocniczego (Ryc. 1)



**Podczas zakładania i zdejmowania uchwytu pomocniczego wtyczka nie może być podłączona do gniazdka.**

Uchwyt pomocniczy (7) może być podłączony do szlifierki kątovej w trzech różnych położeniach: po lewej stronie, u góry, po prawej stronie

### 7.2 Montaż osłony ochronnej (Ryc. 2 & 3)

Shaft = Wałek

Hexagon nut = Nakrętka sześciokątna

Hexagon wrench = Klucz sześciokątny

1. Poluzować zacisk osłony ochronnej (8), wyciągając dźwignię blokującą osłony ochronnej (1) na zewnątrz.
2. Tak przekręcić osłonę ochronną, aby nieosłonięta część ściernicy była maksymalnie oddalona od dłoni spoczywającej na uchwycie głównym (4).
3. Zamocować osłonę ochronną, wciskając dźwignię blokującą do środka (osłona ochronna powinna zostać unieruchomiona).

**UWAGA:** Jeśli nie można silnie zamocować osłony ochronnej dźwignią blokującą (1), użyć klucza sześciokątnego do dokręcenia nakrętki sześciokątnej. (Patrz dołączona rycina 3)

### 7.3 Wymiana ściernicy (Ryc. 4 & 5)



**Uwaga! Po użyciu ściernica może być bardzo gorąca!**

Two-hole spanner = Klucz dwuoczkowy

Outer flange = Kołnierz zewnętrzny

Backing flange = Kołnierz wspierający

Output spindle = Wrzeciono wylotowe

- Odłączyć wtyczkę od gniazda zasilającego.
- Wcisnąć i przytrzymać blokadę wrzeciona (2), aby zamocować wrzeciono.
- Przekręcić wał aż do jego zablokowania.
- Zdjąć kołnierz zewnętrzny (a) i kołnierz wspierający (b), używając dostarczonego klucza dwuoczkowego.
- Zamocować odpowiednią ściernicę (9) na wrzeciono oraz wymienić kołnierz zewnętrzny i kołnierz wspierający. Zwolnić blokadę wrzeciona.



**Ważne! Blokadę wrzeciona wolno wciskać tylko wtedy, kiedy silnik i wrzeciono są nieruchome!**

Podczas wymiany ściernicy blokada wrzeciona musi być wciśnięta!

W przypadku ściernic o grubości do ok. 3 mm, nakrętkę wieńcową należy dokręcać kluczem czołowym skierowanym ku ściernicy.

## 7.4 Włączanie i wyłączenie (Ryc. 6)



Przed rozpoczęciem pracy ze szlifierką kątową należy się upewnić, że wartość napięcia na tabliczce znamionowej urządzenia jest zgodna z wartością używanego napięcia sieciowego.

Przed naciśnięciem przełącznika włącz/wyłącz upewnić się, że ściernica jest prawidłowo zamocowany i swobodnie się porusza, a kołnierz zewnętrzny jest dobrze dokręcony.

### 7.4.1 Włączanie

1. Podłączyć wtyczkę do prawidłowo zainstalowanego gniazda zasilającego.
2. Docisnąć przycisk włącz/wyłącz do przodu przyciskiem zabezpieczającym (5) (zob. strzałkę (1) na ryc. 6), równocześnie wciskając go mocno do środka i przytrzymując w stanie wciśniętym (zob. strzałkę (2)).

### 7.4.2 Wyłączanie

- Zwolnienie przycisku spowoduje wyłączenie narzędzia.
- Nie odkładać szlifierki przed zakończeniem jej pracy.



Ściernica obraca się przez pewien czas po wyłączeniu narzędzia.

## 7.5 Regulacja położenia uchwyty głównego (Ryc. 7)

Element uchwyty głównego (4) może być odchylany o 90° w prawo i w lewo.

1. Nacisnąć przycisk regulatora położenia uchwyty głównego (4) i przytrzymać go w tym położeniu.
2. Odchylić uchwyt główny w żądanym kierunku.
3. Ponownie zwolnić przycisk regulatora położenia, aby zamocować uchwyt główny.

## 8 TRYBY PRACY

### 8.1 Szlifowanie

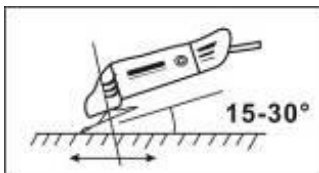

Mocno trzymać za uchwyt (4) i uchwyt pomocniczy (7) i włączyć urządzenie. Unikać zasłaniania szczelin wentylacyjnych dłońmi, aby uniknąć przegrzania szlifierki. Zaczekać, aż ściernica osiągnie maksymalną prędkość. Przyłożyć szlifierkę do elementu obrabianego. Aby uzyskać najlepszy efekt, należy trzymać szlifierkę pod kątem 15-30° w stosunku do elementu obrabianego. Delikatnie przesuwając szlifierkę wzdłuż elementu

obrabianego. Szlifierka musi mieć czas na wykonanie pracy. Rzadko zachodzi potrzeba dociśnięcia ściernicy do obrabianej powierzchni. W trakcie używania urządzenia w przedziale silnika mogą się pojawić iskry. Jest to normalne i nie oznacza uszkodzenia szlifierki. Wyłączyć szlifierkę po użyciu.



## 9 USTAWIENIA KOŁNIERZA W TRAKCIE UŻYWANIA ŚCIERNIC

### 9.1 Ustawienia kołnierza przy stosowaniu ściernicy prostej i ściernicy z obniżonym środkiem

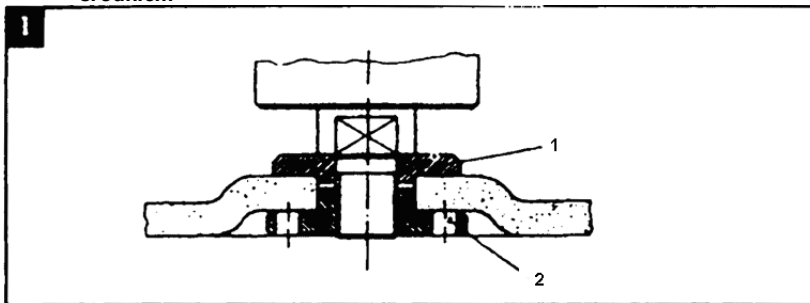

- 1 Kołnierz zaciskający  
2 Nakrętka kołnierza

## 10 CZYSZCZENIE I KONSERWACJA



**Uwaga!** Przed wykonaniem jakichkolwiek prac na urządzeniu należy wyciągnąć wtyczkę z gniazdka.

### 10.1 Czyszczenie

- Dla uniknięcia przegrzania silnika należy utrzymywać w czystości jego szczeliny wentylacyjne.
- Należy regularnie (najlepiej po każdym użyciu) czyścić obudowę urządzenia miękką szmatką.
- Nie dopuścić do osadzenia się kurzu i innych zabrudzeń na szczelinach wentylacyjnych.
- Uporczywe zabrudzenia należy usuwać miękką szmatką zwilżoną wodą mydlaną.



**Nie wolno używać rozpuszczalników - takich jak benzyna, alkohol, woda amoniakalna - które mogłyby uszkodzić plastikowe części.**

### 10.2 Smarowanie

Urządzenie nie wymaga żadnego specjalnego smarowania.

## 11 PARAMETRY TECHNICZNE

Napięcie/częstotliwość	220-240 V / 50 Hz
Moc pobierana	2500 W
Prędkość bez obciążenia	6500 min-1
Maks. średnica ściernicy	∅ 230 mm
Gwint wrzeciona napędowego:	M 14

## 12 HAŁAS

Wartości emisji hałasu, zmierzone zgodnie z odpowiednią normą. (K=3)

Poziom ciśnienia akustycznego LpA	98 dB(A)
Poziom mocy akustycznej LwA	109 dB(A)



**UWAGA! Jeśli wartość ciśnienia akustycznego przekracza 85 dB(A), konieczne jest noszenie środków ochrony słuchu.**

aw (poziom wibracji): 8,7 m/s<sup>2</sup>

## 13 SERWIS GWARANCYJNY

- Uszkodzone włączniki muszą zostać wymienione przez serwis gwarancyjny.
- Jeżeli przewód zasilający (lub główna wtyczka) są uszkodzone muszą zostać zastąpione przez odpowiedni przewód, dostępny w serwisie gwarancyjnym. Wymiany może dokonać jedynie serwis gwarancyjny (patrz ostatnia strona) lub wykwalifikowana osoba (wykwalifikowany elektryk).

## 14 MAGAZYNOWANIE

- Dokładnie oczyścić całe urządzenie i jego akcesoria.
- Przechowywać urządzenie poza zasięgiem dzieci, w stabilnym i bezpiecznym położeniu w chłodnym i suchym miejscu, nie narażając go na zbyt wysoką ani zbyt niską temperaturę.
- Chronić urządzenie przed bezpośrednim działaniem promieni słonecznych. W miarę możliwości urządzenie należy przechowywać w ciemności.
- Nie wolno go przechowywać w plastikowych workach, które mogłyby powodować powstawanie wilgoci.

## 15 GWARANCJA

- Na produkt udziela się gwarancji na okres 36 miesięcy, począwszy od daty zakupu przez pierwszego użytkownika.
- Niniejsza gwarancja obejmuje wszelkie wady materiałowe i produkcyjne, ale nie dotyczy: baterii, ładowarek, uszkodzonych części ulegających normalnemu zużyciu, takich jak łożyska, szczotki, przewody i wtyczki, ani takich akcesoriów jak wiertła, końcówki do wiertarek, brzeszczoty pił, itd.; nie obejmuje także uszkodzeń ani usterek spowodowanych przez niewłaściwe używanie produktu, wypadki lub modyfikacje; gwarancja nie obejmuje również kosztów transportu.
- Zapisy niniejszej gwarancji nie mają także zastosowania do uszkodzeń i/lub usterek wynikających z nieprawidłowego użytkowania.
- Odrzucamy również wszelką odpowiedzialność za jakiegokolwiek urazy ciała wynikające z nieprawidłowego używania narzędzia.
- Naprawy mogą być dokonywane wyłącznie przez autoryzowany serwis narzędzi Powerplus.
- Więcej informacji można uzyskać, dzwoniąc na numer: 00 32 3 292 92 90.
- Jeśli nie zostanie uzgodnione inaczej w formie pisemnej, wszelkie koszty transportu będą zawsze ponoszone przez klienta.
- Należy zaznaczyć, że żadne roszczenie w ramach gwarancji nie jest możliwe, jeśli uszkodzenie urządzenia będzie spowodowane niestaranną konserwacją lub przeciążeniem urządzenia.
- Gwarancja zdecydowanie nie obejmuje uszkodzeń wynikających z wniknięcia cieczy, nadmiernego osadzania się pyłu w urządzeniu, zawinionego uszkodzenia (celowego lub wynikającego z poważnego zaniedbania), nieodpowiedniego używania (używania w celach, do których urządzenie nie jest przeznaczone), nieprawidłowej obsługi (nieprzestrzegania zaleceń zawartych w podręczniku użytkownika), nieprawidłowego

montażu, uderzenia pioruna oraz nieprawidłowego napięcia sieciowego. Ta lista nie wyczerpuje wszystkich możliwych sytuacji.

- Akceptacja roszczeń w ramach gwarancji nie może prowadzić do wydłużenia okresu gwarancji ani rozpoczęcia nowego okresu gwarancji w przypadku wymiany urządzenia.
- Urządzenie lub części, które zostaną wymienione w ramach gwarancji, stają się własnością Varo NV.
- Producent może odrzucić roszczenie, jeżeli nie jest możliwa weryfikacja dokonania zakupu, a także, jeśli można wyraźnie stwierdzić, że produkt nie był konserwowany we właściwy sposób (czyszczenie szczelin wentylacyjnych, regularny przegląd szczotek węglowych itp.).
- Jako dowód zakupu należy zachować rachunek.
- Czyste i niezdemontowane narzędzie należy zwrócić do sprzedawcy, w oryginalnym opakowaniu formowanym metodą wydmuchiwania (jeżeli produkt był w nie fabrycznie zapakowany), wraz z dowodem zakupu.

## 16 ŚRODOWISKO



### Usuwanie maszyny

(Ma zastosowanie na terenie Unii Europejskiej i w innych krajach Europy dysponujących odpowiednimi systemami gromadzenia.)

Zgodnie z art. 13 ust 1. Ustawy z dnia 11 września 2015 roku o zużyтым sprzęcie

elektrycznym i elektronicznym zakazuje się umieszczania zużytego sprzętu

łącznie z innymi odpadami. Elektroodpady nie mogą być wyrzucane do

pojemników do selektywnej zbiórki odpadów komunalnych. Można je oddać w

specjalnie wyznaczonych miejscach np. Punkt Selektywnej Zbiórki Odpadów

Komunalnych lub/ bądź w punktach handlowych oferujących w sprzedaży sprzęt

elektryczny. Należy postępować zgodnie z obowiązującymi w Polsce

przepisami dotyczącymi selektywnej zbiórki urządzeń elektrycznych i

elektronicznych. Prawidłowa gospodarka odpadami pomaga uniknąć

potencjalnych skutków dla środowiska i zdrowia ludzi wynikających z obecności w sprzęcie niebezpiecznych: substancji, mieszanin oraz części składowych.

**17 DEKLARACJA ZGODNOŚCI**



**VARO – Vic. Van Rompuy N.V.** - Joseph Van Instraat 9 - BE2500 Lier - BELGIA

wyłącznie oświadcza, że

produkt:

znak towarowy: POWERplus

model: POWX0618

spełnia niezbędne wymogi i inne stosowne postanowienia odpowiednich dyrektyw/regulacji europejskich, opierając się na stosowaniu europejskich norm zharmonizowanych. Wszelkie nieuprawnione modyfikacje urządzenia spowodują unieważnienie niniejszej deklaracji.

Dyrektywy/regulacje europejskie (wraz z wszelkimi dyrektywami je zmieniającymi, aż do dnia podpisania):

2011/65/EU

2006/42/EC

2014/30/EU

Europejskie normy zharmonizowane (wraz z wszelkimi dyrektywami je zmieniającymi, aż do dnia podpisania):

EN60745-1 : 2009

EN60745-2-3 : 2011

EN IEC 55014-1 : 2021

EN IEC 55014-2 : 2021

EN IEC 61000-3-2 : 2019

EN61000-3-3 : 2013

Osoba odpowiedzialna za przechowywanie dokumentacji technicznej: Philippe Vankerkhove, VARO – Vic. Van Rompuy N.V.

Niżej podpisany/a działa w imieniu Dyrektora Naczelnego firmy,

Philippe Vankerkhove

Specjalista ds. Regulacyjnych – Dyrektor ds. Zgodności z Przepisami

25/03/2024, Lier - Belgium

<b>1</b>	<b>RENDELTETÉSI CÉL</b> .....	<b>3</b>
<b>2</b>	<b>LEÍRÁS (A. ÁBRA)</b> .....	<b>3</b>
<b>3</b>	<b>CSOMAGOLÁS TARTALMA</b> .....	<b>3</b>
<b>4</b>	<b>JELZÉSEK</b> .....	<b>3</b>
<b>5</b>	<b>ÁLTALÁNOS BIZTONSÁGI SZABÁLYOK</b> .....	<b>4</b>
5.1	<i>Munkakörnyezet</i> .....	4
5.2	<i>Elektromos biztonság</i> .....	4
5.3	<i>Személyi biztonság</i> .....	4
5.4	<i>Az elektromos működtetésű szerszámok helyes használata</i> .....	5
5.5	<i>Szerviz</i> .....	5
<b>6</b>	<b>KIEGÉSZÍTŐ BIZTONSÁGI ELŐÍRÁSOK SAROKCSISZOLÓK HASZNÁLATÁHOZ</b> .....	<b>5</b>
<b>7</b>	<b>ÜZEMELTETÉS</b> .....	<b>6</b>
7.1	<i>A kiegészítő fogantyú felszerelése (1 ábra)</i> .....	6
7.2	<i>A védőlemez felszerelése (2 &amp; 3 ábra)</i> .....	6
7.3	<i>A csiszolótárcsa cseréje (4 &amp; 5 ábra)</i> .....	7
7.4	<i>Be- és kikapcsolás (6 ábra)</i> .....	7
7.4.1	<i>Bekapcsolás</i> .....	7
7.4.2	<i>Kikapcsolás</i> .....	7
7.5	<i>A fő fogantyú pozíciójának beállítása (7 ábra)</i> .....	8
<b>8</b>	<b>MŰKÖDTETÉS</b> .....	<b>8</b>
8.1	<i>Csiszolás</i> .....	8
<b>9</b>	<b>PEREMELRENDEZÉSEK CSISZOLÓTÁRCSA HASZNÁLATA ESETÉN</b> .....	<b>8</b>
9.1	<i>A perem elrendezése süllyesztett kerékagyas vagy egyenes csiszolótárcsa használata esetén</i> .....	8
<b>10</b>	<b>TISZTÍTÁS ÉS KARBANTARTÁS</b> .....	<b>9</b>
10.1	<i>Tisztítás</i> .....	9
10.2	<i>Olajozás</i> .....	9
<b>11</b>	<b>MŰSZAKI ADATOK</b> .....	<b>9</b>
<b>12</b>	<b>ZAJ</b> .....	<b>9</b>

13	SZERVÍZRÉSZLEG.....	9
14	TÁROLÁS.....	9
15	JÓTÁLLÁS.....	10
16	KÖRNYEZETVÉDELEM .....	10
17	MEGFELELŐSÉGI NYILATKOZAT .....	11

# SAROKCSISZOLÓ GÉP 2500W – 230MM POWX0618

## 1 RENDELTETÉSI CÉL

A készülék fém- és kőfelületeket csiszolására alkalmazható. Megfelelő tárcsa alkalmazásával a gépet vágáshoz, drótkézéshez és polírozáshoz is fel lehet használni. Professzionális felhasználásra nem alkalmas.



**VIGYÁZAT! A saját biztonsága érdekében figyelmesen olvassa el az alábbi kezelési utasítást és az általános biztonsági utasításokat. A berendezést kizárólag az alábbi utasításokkal együtt lehet továbbadni.**

## 2 LEÍRÁS (A. ÁBRA)

1. Védőlemez reteszelőkarja
2. Orsó reteszelőgombja
3. Kiegészítő fogantyú csatlakoztatási pontja (fenn)
4. Fő fogantyú
5. Be-/kikapcsoló biztonsági gombbal
6. Fő fogantyú pozíciószabályozója
7. Kiegészítő fogantyú
8. Védőlemez
9. Csiszoló tárcsa (nincs mellékelve)
10. Teljesítményjelző LED

## 3 CSOMAGOLÁS TARTALMA

- Távolítsa el a csomagolóanyagokat.
- Távolítsa el a csomagolás fennmaradó részét és a szállítási támasztóelemeket (ha van ilyen).
- Ellenőrizze a csomag tartalmának teljességét.
- Ellenőrizze a készüléket, a hálózati vezetékét, a hálózati csatlakozót és a többi tartozékot, hogy azok a szállítás során nem sérültek meg.
- Amennyiben lehetséges őrizze meg a csomagolóanyagot a jótállási időszak végéig. Majd a helyi hulladékeltávolítási előírásoknak megfelelően távolítsa el azokat.



**FIGYELMEZTETÉS: A csomagolóanyag nem játékszer! Ne engedje, hogy a gyermekek műanyag zsákokkal játszanak, mert az fulladásveszélyt okozhat!**

- 1 x sarokcsiszoló gép  
1 x kiegészítő fogantyú

- 1 x csapos csavarkulcs  
1 x kezelési utasítás



**Ha hiányzó, vagy sérült alkatrészt észlel, kérjük lépjen kapcsolatba a forgalmazóval.**

## 4 JELZÉSEK

A jelen kezelési utasításban és/vagy a készüléken a következő jelzéseket alkalmaztuk:

	Mindig viseljen fülvédőt!		Viseljen kesztyűt!
	Az európai irányelv(ek) szükséges követelményei szerint.		II. osztályú gép – Dupla szigetelés – Nincs szükség földelt dugó alkalmazására.
	Személyi sérülésre vagy a készülék sérülésének veszélyére szóló felhívás.		Használat előtt olvassa el a kezelési utasítást!

## 5 ÁLTALÁNOS BIZTONSÁGI SZABÁLYOK

Olvasson el minden biztonsági figyelmeztetést és minden utasítást. A figyelmeztetések és utasítások betartásának elmulasztása áramütést, tüzet és/vagy súlyos sérülést okozhat. Őrizze meg a figyelmeztetések és utasítások leírását jövőbeni hivatkozás céljából. A figyelmeztetésekben előforduló berendezés (power tool) kifejezés a hálózatról működtetett (vezetékes) berendezésre, vagy az elemes (vezetékmentes) berendezésre utal.

### 5.1 Munkakörnyezet

- A munkaterületét tartsa tisztán és rendben. A rendetlenség és a megvilágítatlan munkaterületek balesetekhez vezethetnek.
- Ne működtesse az eszközt robbanásveszélyes környezetben, ahol éghető folyadékok, gázok és por található. Az elektromos működtetésű szerszámok szikrázhatnak, ezek pedig meggyújthatják a port vagy gőzöket.
- Az elektromos működtetésű szerszám használata közben ne tartózkodjanak a közelében gyerekek és más személyek. Ha megzavarják, elvesztheti a felügyeletet az eszköz felett.

### 5.2 Elektromos biztonság



**Mindig ellenőrizze, hogy a tápellátás megfelel-e az adattáblán feltüntetett feszültségnek.**

- A csatlakozódugónak illeszkednie kell a tápaljzatba. A hálózati csatlakozódugó semmiképpen nem alakítható át. Ne használja az adapter-csatlakozót más földelt eszközökkel együtt. Az eredeti csatlakozódugók és megfelelő tápaljakatok révén csökkenthető az elektromos áramütés veszélye.
- Kerülje az érintkezést földelt felületekkel, például csővezetékekkel, fűtőkészülékekkel, tűzhelyekkel és hűtőkkel. Az áramütés kockázata nő, ha a teste földelt.
- Az eszközt tartsa távol az esőtől vagy a nedvességtől. Ha víz szivárog az elektromos készülékbe, az növeli az elektromos áramütés kockázatát.
- Ne a kábelt használja az eszköz szállításához vagy felakasztásához, és a csatlakozót ne a kábel meghúzásával távolítsa el a tápaljzatból. A tápkábelt tartsa távol hőtől, olajtól, éles élektől vagy az eszköz mozgó alkatrészeitől. A sérült vagy összegubancolódott tápkábelek növelik az áramütés kockázatát.
- Ha kültéren használja az elektromos működtetésű szerszámot, akkor csak kültéri használatra jóváhagyott hosszabbító kábeleket használjon. A kültéri használatra alkalmas hosszabbító kábel használata csökkenti az elektromos áramütés kockázatát.
- Ha elkerülhetetlen a készülék nedves helyen történő alkalmazása, akkor használjon áramvédőkapcsolóval (RCD) védett tápellátást. Az RCD lecsökkenti az áramütés kockázatát.

### 5.3 Személyi biztonság

- Legyen körültekintő, figyeljen munkájára, és legyen tudatos az elektromos működtetésű szerszám használatakor. Ne használja az elektromos működtetésű szerszámot, ha fáradt, vagy ha alkohol, drog vagy gyógyszer hatása alatt áll. Az eszköz használatakor már egy pár másodperces figyelmetlenség is súlyos sérülést okozhat.
- Viseljen személyi védőeszközöket, és mindig viseljen védőszemüveget és védőkesztyűt. A személyi védőeszközök használata - például a védőmaszké, a csúszásmentes biztonsági cipőké, a védősisakoké vagy a fülvédőké - az elektromos működtetésű szerszám típusától és használati módjától függően csökkenti a sérülés kockázatát.
- Kerülje el a készülék véletlenszerű elindulását. A hálózati csatlakozó tápaljzathoz csatlakoztatása előtt ellenőrizze, hogy a kapcsoló "OFF (0)" (KI) helyzetben áll-e. Balesetet okozhat, ha a készülék szállítása közben a kapcsolóra helyezi a kezét, vagy olyan módon csatlakoztatja a tápellátáshoz, hogy a kapcsoló eközben az „ON” (BE) helyzetben áll.



- A készülék bekapcsolása előtt távolítsa el minden állítókulcsot vagy csavarkulcsot. A készülék forgó részén található eszköz vagy csavarkulcs sérüléseket okozhat.
- Ne becsülje túl képességeit. Ellenőrizze, hogy lábtartása biztonságos-e, és mindig tartsa meg az egyensúlyát. Ekkor jobban ellenőrzése alatt tarthatja az eszközt a váratlan helyzetekben.
- Viseljen megfelelő ruházatot. Ne viseljen laza ruházatot vagy ékszereket. A haját, a ruháját és a kesztyűjét tartsa távol a mozgó részekről. A laza ruházatot, ékszereket vagy hosszú haját becsíphetik a mozgó részek.
- Ha a készülékre porszivó és port megkötő eszközök szerelhetők, ellenőrizze, hogy megfelelően csatlakoztatta-e és használja-e őket. Ezeknek az eszközöknek a használata csökkenti a por káros hatását.

#### **5.4 Az elektromos működtetésű szerszámok helyes használata.**

- Ne terhelje túl a készüléket. A munkájához a megfelelő szerszámot használja. A megfelelő szerszámmal a jelzett teljesítménytartományon belül nagyobb hatékonysággal és sokkal biztonságosabban dolgozhat.
- Ne használja a meghibásodott kapcsolójú szerszámokat. Minden olyan elektromos működtetésű szerszám, amely nem kapcsolható be és ki a kapcsolójával, veszélyes és javításra szorul.
- Bármely beállítás végrehajtása, a tartozékok cseréje vagy a szerszám eltevése előtt húzza ki a csatlakozót a tápaljzatból. Ezek az elővigyázatossági intézkedések megakadályozzák a véletlenszerű indítást.
- A használaton kívüli elektromos működtetésű szerszámokat is tartsa olyan helyen, ahol gyerekek nem férhetnek hozzájuk. Ne engedélyezze a készülék működtetését olyan személyeknek, akik nem ismerik a készüléket, vagy nem olvasták el a használati utasítást. Az elektromos működtetésű szerszámok veszélyesek lehetnek, ha kezdő felhasználók használják.
- Gondoskodjon a készülék helyes karbantartásáról. Ellenőrizze, hogy a mozgó részek megfelelően működnek-e és nem ragadnak-e be, illetve hogy az alkatrészek nem károsodtak-e vagy rongálódtak-e meg a működést befolyásoló mértékben. Használat előtt minden sérült alkatrészt ki kell javítani. Számos balesetet okoznak a rosszul karbantartott elektromos működtetésű szerszámok.
- Tartsa élesen és tisztán a vágószerszámokat. A helyesen karbantartott, éles vágószerszámok kevésbé akadnak el és könnyebben irányíthatók.
- Az elektromos működtetésű szerszámokat, tartozékokat, betéteket az utasításoknak és az adott típusú eszköznek megfelelően használja, figyelembe véve a munkafeltételeket és a végrehajtandó tevékenységet. Az elektromos működtetésű szerszámok rendeltetésétől eltérő használata veszélyes helyzetekhez vezethet.

#### **5.5 Szervíz**

- A javításokhoz kizárólag eredeti pótalkatrészek használhatók, és a javítási műveleteket csak minősített, szakképzett személyzet végezheti. Ez biztosítja eszköze biztonságosságát.

## **6 KIEGÉSZÍTŐ BIZTONSÁGI ELŐÍRÁSOK SAROKCSISZOLÓK HASZNÁLATÁHOZ**

- Ellenőrizze, hogy a csiszolótárcsán jelzett maximális sebesség megfelel a készülék maximális sebességével. A készülék sebessége nem haladhatja meg a csiszolótárcsán jelzett értéket.
- Ellenőrizze, hogy a csiszolótárcsa méretei megfelelnek a készülék adottságainak.
- Ellenőrizze, hogy a csiszolótárcsa megfelelően van felszerelve és rögzítve. Ne alkalmazzon szúktűgyűrűt vagy csatlakozóelemet a csiszolótárcsa megfelelő rögzítéséhez.

- A csiszolótárcsákat a gyártó által meghatározott utasításoknak megfelelően kezelje és tárolja.
- Ne használja a készüléket olyan munkadarabok csiszolására, melyeknek a maximális vastagsága meghaladja a csiszolótárcsa maximális csiszolási mélységét.
- Ne használja a csiszolótárcsát sorjázásra.
- Amikor a csiszolótárcsát a tengely menetére akarja felszerelni, ellenőrizze, hogy a tengely menete megfelelő-e. Ellenőrizze, hogy a tengely megfelelően van védve és nem érinti a csiszolási felületet.
- Használat előtt vizsgálja meg a csiszolótárcsát, hogy az sérült-e. Ne használjon repedt, szakadt vagy bármilyen módon sérült csiszolótárcsát.
- Használat előtt hagyja a gépet 30 másodpercig üresjáratban működni.
- Azonnal kapcsolja ki a gépet, ha rendellenes rázkódás vagy bármilyen más géphiba jelentkezik. Óvatosan vizsgálja meg a gépet és csiszolótárcsát mielőtt újra bekapcsolja a gépet.
- Győződjön meg róla, hogy a kipattanó szikrák nem jelentenek veszélyt más személyek számára és nem kerülnek fokozottan gyúlékony anyagokkal kapcsolatba.
- Ellenőrizze, hogy a munkadarab megfelelően ki van támasztva vagy be van fogva. Tartsa a kezét a vágandó felülettől távol.
- Mindig viseljen védőszemüveget és hallásvédőt. Ha úgy kívánja, vagy szükséges, akkor viseljen egyéb védőfelszerelést is, például egy kötényt vagy védősisakot.
- Győződjön meg róla, hogy a tárcsák és hegyek a gyártó utasításainak megfelelően kerültek felszerelésre.
- Ellenőrizze a betétek alkalmazását, ha ezt az összekötött csiszolótermékhez mellékelik, és amikor ez szükséges.
- Ha van a készülékhez védőelem, akkor tilos a készüléket e nélkül használni.
- Azoknál a készülékeknél, melyek menetes kerékagyas tárcsával működnek, győződjön meg róla, hogy a tárcsa menete elég hosszú ahhoz, hogy összeillessen a tengellyel.
- Ellenőrizze, hogy a szellőzőnyílások tiszták, amikor poros körülmények között dolgozik. Ha szükséges a por eltávolítása, akkor először áramtalanítsa a készüléket (ne használjon fémes tárgyat), és kerülje el a belső alkatrészek rongálódását.
- A nem megfelelően működő elektromos hálózat következtében rövidesen feszültség-csökkenés jelentkezik, amikor elindítja a berendezést. Ez más berendezésekre is hatással lehet (pl. a lámpa villogni kezd). Ha a hálózati impedancia  $Z_{max} < 0,348 \text{ Ohm}$ , akkor ilyen rendellenességre nem kell számítani. (Szükség esetén lépjen kapcsolatba a helyi szolgáltatójával további tájékoztatásért.)

## 7 ÜZEMELTETÉS

### 7.1 A kiegészítő fogantyú felszerelése (1 ábra)



**Győződjön meg róla, hogy a dugasz nincs az aljzatban, mielőtt a kiegészítő fogantyút felszereli vagy eltávolítja.**

A kiegészítő fogantyút (7) három különböző módon lehet a sarokcsiszolóra felszerelni: balról, felülről és jobbról.

### 7.2 A védőlemez felszerelése (2 & 3 ábra)

Hexagon wrench = hatlapú csavarkulcs

Hexagon nut = hatlapú anya

1. Lazítsa ki a védőlemez (8) kapcsát a védőlemez reteszelőkarjának (1) kifelé irányuló meghúzásával.

2. Forgassa a védőlemezt úgy, hogy a lemez fedetlen része amennyire csak lehet távol legyen a fő fogantyún (4) lévő kéztől.

3. Rögzítse a védőlemezt a reteszelőkar **befelé** irányuló elmozdításával (a védőlemeznek a továbbiakban nem szabad mozognia).

**MEGJEGYZÉS:** Ha a védőlemezt a reteszelőkarral (1) nem lehet szorosan rögzíteni, akkor használjon hatlapú csavarkulcsot a hatlapú anya rögzítéséhez.

### 7.3 A csiszolótárcsa cseréje (4 & 5 ábra)



**Figyelem! – a használt tárcsa nagyon forró lehet!**

Outer flange = Külső perem

Backing flange = Alátét

Output spindle = Kimenő orsó

Two-hole spanner = Csapos csavarkulcs

- Húzza ki a dugót a hálózati csatlakozóból.
- Nyomja meg és tartsa benyomva az orsó reteszelőgombját (2) az orsó biztosításához.
- Forgassa el a tengelyt addig, amíg az be nem zárul.
- Távolítsa el a külső peremet (a) és az alátétet (b) a mellékelt csapos csavarkulcs segítségével.
- Helyezze fel az új tárcsát (9) az orsóra, és tegye vissza a külső peremet és az alátétet. Oldja ki az orsózárát.



**Fontos! Csak akkor nyomja le a tengelyzárát, amikor a motor és a csiszolótengely már leálltak!**

A tárcsa cseréje közben a tengelyzárát lenyomva kell tartani!

A legalább 3 mm vastagságú csiszolótárcsák esetén csavarja fel a peremes anyát úgy, hogy az a lapos felével a csiszolótárcsa felé nézzen.

### 7.4 Be- és kikapcsolás (6 ábra)



**Mielőtt a sarokcsiszolóval kezd dolgozni, ellenőrizze, hogy a készülék típus tábláján feltüntetett feszültségi érték megegyezik a felhasználandó hálózati feszültség értékével.**

**A BE/KI kapcsoló használata előtt, ellenőrizze, hogy a csiszolótárcsa megfelelően van felszerelve és problémamentesen forog, valamint a külső perem jól meg van szorítva.**

#### 7.4.1 Bekapcsolás

1. Dugja be a dugót egy megfelelően felszerelt hálózati aljzatba.

2. Nyomja előre a biztonsági gombbal rendelkező be/kikapcsoló gombot (5) (Ld. (1) nyilat a 6. ábrán. Ezzel egy időben nyomja be határozottan és tartsa benyomva (Ld. a (2) nyilat).

#### 7.4.2 Kikapcsolás

- Amikor kiengedi a kapcsolót, a készülék kikapcsol.
- Ne tegye le a csiszolót addig, amíg az le nem állt.

A tárcsa a készülék kikapcsolása után még tovább forog.

### 7.5 A fő fogantyú pozíciójának beállítása (7 ábra)

A fő fogantyút (4) 90°-kal jobbra és balra lehet elforgatni.

1. Nyomja meg a fő fogantyú (4) pozíció-szabályozó gombját, és tartsa pozícióban.
2. Forgassa el a fogantyút a kívánt irányba.
3. Engedje ki a pozíció-szabályozó gombot újra a fő fogantyú rögzítéséhez.

## 8 MŰKÖDTETÉS

### 8.1 Csiszolás

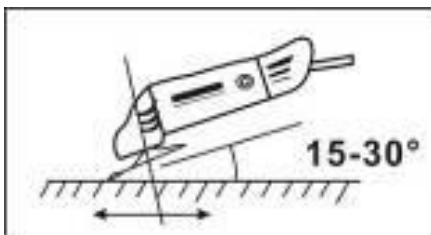

Tartsa a fő (4) és a kiegészítő fogantyút (7) erősen és kapcsolja be a készüléket. Kerülje a szellőzőnyílások kézzel történő eltakarását, mivel ez a csiszoló túlmelegedését okozhatja. Hagyja, hogy a tárcsa elérje teljes sebességét. Vigye a csiszolót a kezelendő felületre. Akkor éri el a maximális csiszolási hatást, amikor a csiszolót 15-30°-os szögben tartja a csiszolandó felülethez képest. Finoman

mozgassa a csiszolót a felületen. Hagyjon időt a csiszolónak a megmunkáláshoz. Nagyon ritkán van arra szükség, hogy a tárcsát erősen kellene a megmunkálandó felületre nyomni. Szikrák jelentkezhetnek a motorházban használat során. Ez normális és nem jelenti azt, hogy a csiszoló elromlott. Használat után kapcsolja ki a csiszolót.

## 9 PEREMELRENDEZÉSEK CSISZOLÓTÁRCSA HASZNÁLATA ESETÉN

### 9.1 A perem elrendezése süllyesztett kerékagyas vagy egyenes csiszolótárcsa használata esetén

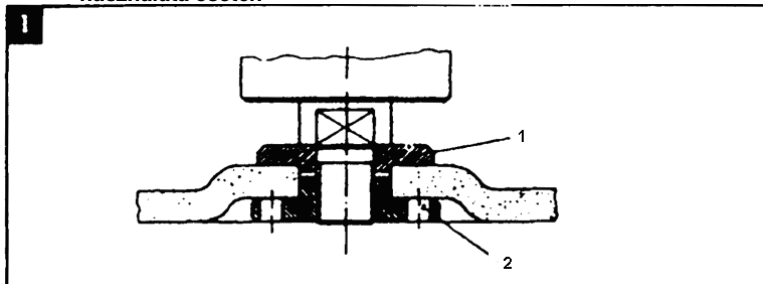

1. Befogóperem
2. Peremes anya

## 10 TISZTÍTÁS ÉS KARBANTARTÁS



**Figyelem! Mielőtt bármiféle munkálatba kezd a berendezésen, áramtalanítsa azt.**

### 10.1 Tisztítás

- Tartsa a gép szellőzőnyílásait tisztán, hogy megelőzze a motor túlmelegedését.
- Rendszeresen puha ruhával tisztítsa a gép burkolatát, lehetőleg minden használat után.
- Tartsa a szellőzőnyílásokat portól és piszoktól mentesen.
- Ha a piszok nem jön le, használjon szappanos vízzel megnedvesített puha ruhát.



**Ne használjon olyan oldószereket mint például alkohol, ammóniás víz, stb. Ezek az oldószerek károsíthatják a műanyag alkatrészeket.**

### 10.2 Olajozás

A gép nem igényel plusz olajozást.

## 11 MŰSZAKI ADATOK

Feszültség / Frekvencia	220-240 V / 50 Hz
Teljesítményszükséglet	2500 W
Üresjárat sebesség	6500 min-1
Max. tárcsaátmérő:	Ø 230 mm
Tengelymenet:	M 14

## 12 ZAJ

A zajkibocsátási értékeket a vonatkozó szabvány szerint mérték. (K=3)

Hangnyomásszint (LpA)	98 dB(A)
Hangteljesítményszint (LwA)	109 dB(A)



**FIGYELEM! Viseljen hallásvédelmi felszerelést, amikor a gép túllépi a 85 dB(A) hangnyomásszintet.**

aw (Rezgésszint)	8,7 m/s <sup>2</sup>	K = 1,5 m/s <sup>2</sup>
------------------	----------------------	--------------------------

## 13 SZERVÍZRÉSZLEG

- A sérült kapcsolókat szerviz-részlegünkben kell kicserélni.
- Ha a csatlakozókábel (vagy a tápcsatlakozó) megsérült, akkor a szerviz-részlegünkben kapható speciális csatlakozókábellel kell kicserélni. A csatlakozókábel cseréje csak a szerviz részlegben hajtható végre (lásd az utolsó oldalt), és csak szakképzett személy (szakképzett villanszerelő) végezheti el.

## 14 TÁROLÁS

- Alaposan tisztítsa meg az egész gépet és annak alkatrészeit
- Tárolja gyermekek számára hozzáférhetetlen helyen, stabil és biztonságos helyzetben, hűvös és száraz helyen, valamint kerülje a túl magas és túl alacsony hőmérsékletet
- Védje a közvetlen napfénytől. Tartsa sötét helyen, ha lehet
- Ne tartsa műanyag zsákban, hogy elkerülje a páratartalom kialakulását

**15 JÓTÁLLÁS**

- Az alábbi termékre 36 hónapos jótállási időszak érvényes, mely azon a napon lép életbe, amikor az első felhasználó megvásárolja a terméket.
- Ez a jótállás fedez minden anyagi vagy gyártási hibát, de nem tartalmazza: az akkumulátorokat, a töltőket, az elhasználódás miatt meghibásodott alkatrészeket, például a csapágyakat, keféket, vezetőkeket, csatlakozókat, vagy más egyéb tartozékokat, mint például a fűrókat, fűrófejeket, fűrészlapokat, stb.; a nem megfelelő felhasználásból, balesetből vagy a módosításból eredő sérüléseket és meghibásodásokat; sem pedig a szállítás árát.
- A nem rendeltetésszerű használatból eredő károsodásokra és meghibásodásokra szintén nem vonatkozik a jótállás.
- A készülék nem rendeltetésszerű használatából eredő sérülésekért sem vállalunk felelősséget.
- A javításokat csak a Powerplus szerszámgépek javításához engedéllyel rendelkező ügyfélszolgálati központ végezheti el.
- Ha további információra van szüksége, hívja a 00 32 3 292 92 90 telefonszámot.
- A szállítási költségeket mindig az ügyfél viseli, kivéve, ha arról írásban másképp nem állapodnak meg.
- Ugyanakkor, ha a készülék sérülése a karbantartás elmulasztásának vagy túlterhelésnek a következménye, akkor a jótállásra nem lehet kárigényt benyújtani.
- Határozottan kizárja a jótállást az, ha a sérülés folyadék beszívárgásának, túl sok por bejutásának, szándékos rongálásnak (szándékos vagy túlzott gondatlanság), nem megfelelő használatnak (a készülék rendeltetésétől eltérő célra történő használat), illetéktelen használatnak (pl. a használati utasításban foglaltaknak figyelmen kívül hagyása), szakértelem nélküli összeszerelésnek, villámcsapásnak, hibás hálózati feszültségnek a következménye. Ez a lista nem korlátozó.
- A reklamáció elfogadása semmi esetben sem jelenti a jótállási időszak meghosszabbítását, sem pedig egy új jótállási időszak kezdetét a készülék cseréje esetén.
- Azok az eszközök és alkatrészek, melyek a jótállás keretében kerülnek kicserélésre, a Varo NV tulajdonát képezik.
- Fenntartjuk a reklamáció visszautasításának jogát, amikor a vásárlást nem tudja igazolni, vagy amikor világos, hogy a termék karbantartását nem megfelelően végezte. (tiszta szellőzőnyílások, rendszeresen ellenőrzött szénkefék,...)
- A vásárlási szelvényt a vásárlás időpontjának bizonyításához meg kell őrizni.
- A szerszámot szétszerelés nélkül és elfogadhatóan tiszta állapotban kell visszaküldeni a forgalmazóhoz, az eredeti formakövető dobozban (ha tartozik ilyen az egységhez) és a vásárlási szelvényvel együtt.

**16 KÖRNYEZETVÉDELEM**

Ha a gép elhasználódott, ne dobja a háztartási szemétkébe, hanem gondoskodjon környezetbarát elhelyezéséről!

Az elhasználódott elektromos termékeket ne dobja a háztartási hulladékok közé. Kérjük, hogy gondoskodjon azok újrahasznosításáról, amennyiben erre lehetősége van. Az újrahasznosítási lehetőségekről érdeklődjön a helyi köztisztasági szerveknél!

**17 MEGFELELŐSÉGI NYILATKOZAT**

**VARO – Vic. Van Rompuy N.V.** - Joseph Van Instraat 9 - BE2500 Lier - BELGIUM,  
kizárólagosan kijelenti, hogy

A termék típusa:	Sarokcsiszoló gép
Márkanév:	POWERplus
Cikkszám:	POWX0618

megfelel a harmonizált európai szabványok alkalmazásán alapuló, idevonatkozó európai irányelvek/rendeletek alapvető követelményeinek és egyéb vonatkozó rendelkezéseinek. A készülék bármilyen illetéktelen módosítása érvényteleníti a jelen nyilatkozatot.

Európai irányelvek/rendeletek (ideértve, adott esetben, azok módosításait az aláírás időpontjáig);

2011/65/EU  
2006/42/EC  
2014/30/EU

Harmonizált európai szabványok (ideértve, adott esetben, azok módosításait az aláírás időpontjáig);

EN60745-1 : 2009  
EN60745-2-3 : 2011  
EN IEC 55014-1 : 2021  
EN IEC 55014-2 : 2021  
EN IEC 61000-3-2 : 2019  
EN61000-3-3 : 2013

A műszaki dokumentáció birtokosa: Philippe Vankerkhove, VARO - Vic. Van Rompuy N.V.

Az alulírott a társaság vezérigazgatója nevében jár el,

Philippe Vankerkhove  
Szabályozási Ügyek - Megfelelőségi Menedzser  
25/03/2024, Lier - Belgium

<b>1</b>	<b>ИСПОЛЬЗОВАНИЕ ПО НАЗНАЧЕНИЮ</b> .....	<b>3</b>
<b>2</b>	<b>ОПИСАНИЕ (РИС. А)</b> .....	<b>3</b>
<b>3</b>	<b>СОДЕРЖИМОЕ УПАКОВКИ</b> .....	<b>3</b>
<b>4</b>	<b>УСЛОВНЫЕ ОБОЗНАЧЕНИЯ</b> .....	<b>4</b>
<b>5</b>	<b>ОБЩИЕ УКАЗАНИЯ ПО ТЕХНИКЕ БЕЗОПАСНОСТИ ПРИ РАБОТЕ С ЭЛЕКТРОИНСТРУМЕНТОМ</b> .....	<b>4</b>
5.1	<i>Рабочее место</i> .....	4
5.2	<i>Электробезопасность</i> .....	4
5.3	<i>Личная безопасность</i> .....	5
5.4	<i>Эксплуатация и уход за электроинструментом</i> .....	5
5.5	<i>Обслуживание</i> .....	6
<b>6</b>	<b>СПЕЦИАЛЬНЫЕ ИНСТРУКЦИИ ПО ТЕХНИКЕ БЕЗОПАСНОСТИ ДЛЯ УГЛОВЫХ ШЛИФОВАЛЬНЫХ МАШИН</b> .....	<b>6</b>
<b>7</b>	<b>ЭКСПЛУАТАЦИЯ</b> .....	<b>7</b>
7.1	<i>Установка дополнительной ручки (Рис. 1)</i> .....	7
7.2	<i>Монтаж защитного кожуха (Рис. 2 &amp; 3)</i> .....	7
7.3	<i>Замена шлифовального диска (Рис. 4 &amp; 5)</i> .....	7
7.4	<i>Включение/выключение (Рис. 6)</i> .....	8
7.4.1	<i>Включение</i> .....	8
7.4.2	<i>Выключение</i> .....	8
7.5	<i>Регулировка положения основной ручки (Рис. 7)</i> .....	8
<b>8</b>	<b>РЕЖИМЫ ЭКСПЛУАТАЦИИ</b> .....	<b>9</b>
8.1	<i>Шлифование</i> .....	9
<b>9</b>	<b>РАСПОЛОЖЕНИЕ ФЛАНЦА ПРИ ИСПОЛЬЗОВАНИИ ШЛИФОВАЛЬНЫХ ДИСКОВ</b> .....	<b>9</b>
9.1	<i>Расположение фланца при использовании прямых шлифовальных дисков или дисков с выпуклым центром</i> .....	9
<b>10</b>	<b>ЧИСТКА И ОБСЛУЖИВАНИЕ</b> .....	<b>9</b>
10.1	<i>Чистка</i> .....	9
10.2	<i>Смазка</i> .....	10
<b>11</b>	<b>ТЕХНИЧЕСКИЕ ДАННЫЕ</b> .....	<b>10</b>



12	ШУМ .....	10
13	ОТДЕЛ СЕРВИСНОГО ОБСЛУЖИВАНИЯ) .....	10
14	ХРАНЕНИЕ .....	10
15	ГАРАНТИЯ .....	11
16	ОКРУЖАЮЩАЯ СРЕДА .....	12
17	ДЕКЛАРАЦИЯ О СООТВЕТСТВИИ.....	12

# УГЛОВАЯ ШЛИФОВАЛЬНАЯ МАШИНА 2500 ВТ – 230 ММ

## POWX0618

### 1 ИСПОЛЬЗОВАНИЕ ПО НАЗНАЧЕНИЮ

Эта машина предназначена для шлифования и черновой обработки металла и камня. С использованием соответствующих принадлежностей машина также может использоваться для чистки и полировки. Не предназначен для коммерческого использования.



**ВНИМАНИЕ!** Для Вашей личной безопасности прочтите данное руководство и общие инструкции по технике безопасности перед началом эксплуатации аппарата. При передаче Вашего электроинструмента в пользование другим лицам обязательно приложите данные инструкции.

### 2 ОПИСАНИЕ (РИС. А)

1. Рычаг блокировки для защитного кожуха
2. Кнопка блокировки шпинделя
3. Крепление дополнительной ручки (сверху)
4. Основная ручка
5. Выключатель Вкл/Выкл с предохранительной кнопкой
6. Кнопка регулировки положения основной ручки
7. Дополнительная ручка
8. Защитный кожух
9. Шлифовальный диск (не входит в комплект)
10. Светодиодный индикатор питания

### 3 СОДЕРЖИМОЕ УПАКОВКИ

- Удалите все упаковочные материалы.
- Удалите остатки упаковки и рекламные листки-вкладыши (если есть).
- Проверьте полноту комплекта поставки.
- Проверьте аппарат, силовой кабель, штепсель и все принадлежности на предмет повреждений при транспортировке.
- Храните упаковочные материалы по возможности до истечения гарантийного срока. После этого избавьтесь от них, используя местную систему утилизации бытовых отходов.



**ВНИМАНИЕ!** Упаковочные материалы - это не игрушки! Не позволяйте детям играть с пластиковыми пакетами! Это может привести к удушью!

- |                               |                              |
|-------------------------------|------------------------------|
| 1 угловая шлифовальная машина | 1 ключ                       |
| 1 дополнительная ручка        | 1 руководство по пользованию |



Если детали отсутствуют или повреждены, обратитесь к своему дилеру.

## 4 УСЛОВНЫЕ ОБОЗНАЧЕНИЯ

В данном руководстве и/или на самом аппарате используются следующие символы:

	Всегда надевайте средства защиты органов слуха.		Всегда надевайте защитные перчатки.
	Соответствует основным требованиям Европейских директив.		Класс II – Машина имеет двойную изоляцию; поэтому провод заземления не требуется.
	Обозначает опасность личной травмы, потери жизни или повреждения инструмента в случае невыполнения инструкций данного руководства		Перед началом эксплуатации изучите инструкцию.

## 5 ОБЩИЕ УКАЗАНИЯ ПО ТЕХНИКЕ БЕЗОПАСНОСТИ ПРИ РАБОТЕ С ЭЛЕКТРОИНСТРУМЕНТОМ

Прочтите все указания по технике безопасности и все инструкции. Несоблюдение всех указаний и инструкций может привести к поражению электрическим током, пожару и/или серьёзной травме. Сохраните все указания и инструкции для последующего использования. Термин "электроинструмент" в указаниях по технике безопасности относится к электроинструменту, работающему от электросети (с кабелем) или от аккумулятора (без кабеля).

### 5.1 Рабочее место

- Поддерживайте чистоту и достаточный уровень освещения на рабочем месте. Беспорядок и недостаток освещения могут привести к несчастным случаям.
- Не пользуйтесь электроинструментом во взрывоопасной среде, например, в присутствии огнеопасных жидкостей, газов или пыли. Во время работы электроинструмента образуются искры, которые могут воспламенить пыль или испарения.
- При работе электроинструмента дети и сторонние наблюдатели должны находиться на безопасном расстоянии. Отвлечение внимания может привести к потере контроля над инструментом.

### 5.2 Электробезопасность



**Всегда проверяйте, соответствует ли напряжению в сети напряжению, указанному на табличке с техническими данными.**

- Штепсели электроинструментов должны соответствовать сетевой розетке. Ни в коем случае не переделывайте штепсель. С заземленными электроинструментами не используйте какие бы то ни было адаптеры. Оригинальные штепсели и соответствующие им сетевые розетки уменьшат риск поражения электрическим током.
- Не прикасайтесь открытыми участками тела к заземленным поверхностям, например, к трубам, радиаторам, кухонным плитам и холодильникам. При заземлении тела возрастает риск поражения электрическим током.
- Не подвергайте электроинструменты воздействию дождя или влажной среды. При попадании воды в электроинструмент возрастает риск поражения электрическим током.
- Правильно обращайтесь с кабелем. Никогда не пользуйтесь кабелем для переноса, вытягивания или отсоединения инструмента от сетевой розетки. Храните кабель

подальше от источников тепла, нефтепродуктов, острых предметов и движущихся частей. Поврежденные или запутанные кабели увеличивают риск поражения электрическим током.

- При работе с электроинструментом вне помещений пользуйтесь удлинительным шнуром, предназначенным для использования вне помещений. Использование шнура, предназначенного для работы вне помещений, уменьшит риск поражения электрическим током.
- Если работа с электроинструментом во влажных условиях неизбежна, пользуйтесь устройством защитного отключения (УЗО) тока. Использование УЗО уменьшит риск поражения электрическим током.

### **5.3 Личная безопасность**

- Будьте бдительны, следите за своими действиями и руководствуйтесь здравым смыслом при работе с электроинструментом. Не пользуйтесь электроинструментом, если Вы устали или находитесь под влиянием наркотических средств, алкоголя или лекарств. Потеря концентрации на долю секунды при работе с электроинструментами может привести к серьезной травме.
- Пользуйтесь средствами индивидуальной защиты. Всегда надевайте защитные очки. Средства защиты, в частности противопылевой респиратор, обувь с нескользящей подошвой, защитная каска или средства защиты органов слуха, используемые в соответствующих условиях, снизят риск получения травмы.
- Не допускайте непреднамеренного включения аппарата. Перед подключением к сети убедитесь, что выключатель находится в выключенном положении. Переноска электроинструментов, держа палец на выключателе, или подсоединение электроинструментов к сети при включенном положении выключателя может привести к несчастному случаю.
- Уберите все регулировочные или гаечные ключи перед включением электроинструмента. Ключ, оставленный во вращающейся части электроинструмента, может нанести травму.
- Не перенапрягайтесь. Постоянно поддерживайте устойчивость и равновесие. Это позволит лучше управлять электроинструментом в непредвиденных ситуациях.
- Одевайтесь соответствующим образом. Не надевайте просторную одежду или ювелирные украшения. Держите волосы, одежду и перчатки подальше от движущихся частей. Просторная одежда, ювелирные украшения или длинные волосы могут застрять в движущихся частях электроинструмента.
- Если предусмотрены устройства для отвода и сбора пыли, убедитесь в том, что они подсоединены и используются надлежащим образом. Использование таких устройств может уменьшить опасность, исходящую от пыли.

### **5.4 Эксплуатация и уход за электроинструментом**

- Не перегружайте электроинструмент. Используйте электроинструмент в соответствии с его назначением. Правильно подобранный инструмент выполнит работу лучше и надежнее в том режиме, на который он рассчитан.
- Не используйте электроинструмент с неисправным выключателем. Любой электроинструмент, которым невозможно управлять с помощью выключателя, опасен и подлежит ремонту.
- Отсоедините штепсель от источника питания перед регулировкой, сменой принадлежностей или хранением электроинструментов. Такие предупредительные меры безопасности уменьшат риск непреднамеренного включения электроинструмента.

- Храните электроинструмент в недоступных для детей местах и не позволяйте людям, не знакомым с электроинструментом или с данными инструкциями, работать с ним. Электроинструменты представляют опасность в руках неподготовленных пользователей.
- Содержите электроинструменты в исправности. Следите за тем, чтобы не было смещения или заедания движущих частей, повреждения деталей или какого-либо другого обстоятельства, которое может повлиять на работу электроинструментов. При наличии повреждений отремонтируйте электроинструмент перед использованием. Множество несчастных случаев происходит из-за ненадлежащего обслуживания электроинструментов.
- Содержите режущие инструменты острыми и чистыми. Правильно обслуживаемые режущие инструменты с острыми режущими кромками меньше заклинивают и легче управляются.
- Используйте электроинструмент, принадлежности, наконечники и т.п. в соответствии с данными инструкциями и назначением конкретного типа электроинструмента, принимая во внимание условия и характер выполняемой работы. Использование электроинструмента не по назначению может представлять опасность.

### **5.5 Обслуживание**

- Доверяйте обслуживание Вашего электроинструмента квалифицированному специалисту по ремонту с использованием только аналогичных запасных частей. Это гарантирует безопасность электроинструмента.

## **6 СПЕЦИАЛЬНЫЕ ИНСТРУКЦИИ ПО ТЕХНИКЕ БЕЗОПАСНОСТИ ДЛЯ УГЛОВЫХ ШЛИФОВАЛЬНЫХ МАШИН**

- Проверить, что максимальная скорость, указанная на шлифовальных дисках соответствует максимальной скорости машины. Скорость машины не должна превышать предусмотренной скорости шлифовальных дисков.
- Убедитесь в том, что размеры шлифовальных дисков соответствуют спецификации машины.
- Убедитесь в том, что шлифовальный диск правильно установлен и закреплен. Не используйте редукционные кольца или адаптеры для подгонки шлифовального диска.
- Обращайтесь со шлифовальными дисками и храните их в соответствии с инструкциями поставщика.
- Не используйте машину для шлифования деталей, максимальная толщина которых превышает максимальную глубину шлифования шлифовального диска.
- Не используйте шлифовальные диски для снятия заусенцев.
- Если шлифовальные диски крепятся на резьбу шпинделя, убедитесь в том, что у шпинделя достаточно резьбы. Убедитесь в том, что шпиндель достаточно защищен и не касается шлифовальной поверхности.
- Перед использованием осмотрите диск – нет ли на нем повреждений. Не используйте шлифовальные диски с трещинами, разрывами или любыми другими повреждениями.
- Перед использованием прогоните машину вхолостую в течение 30 секунд.
- Незамедлительно выключите машину в случае ненормальных вибраций или возникновения других неисправностей. Тщательно осмотрите машину и шлифовальный диск перед повторным включением машины.
- Убедитесь в том, что искры не подвергают опасности людей и не вступают в контакт с огнеопасными веществами.
- Убедитесь в том, что обрабатываемая деталь достаточно укреплена или зафиксирована. Держите руки подальше от обрабатываемой поверхности.

- Всегда надевайте очки для защиты глаз и средства защиты органов слуха. Если желательно или необходимо, используйте также другие средства защиты как, например, фартук или шлем.
- Убедитесь в том, что шлифовальные круги и головки установлены в соответствии с инструкциями производителя.
- Используйте прокладку, когда они поставляются с абразивными материалами со связкой и когда они требуются.
- Если вместе с инструментом поставляется защитный колпак, никогда не используйте инструмент без такого защитного колпака.
- Если в инструментах предусматривается установка круга с резьбовым отверстием, убедитесь в том, что резьба круга достаточна для длины шпинделя.
- Убедитесь в том, что при работе в пыльных условиях вентиляционные отверстия содержатся в чистоте. Если становится необходимым очистить пыль, сначала отсоедините инструмент от сетевой розетки (используйте неметаллический предмет), и избегайте повреждения внутренних частей.
- Вследствие плохого состояния электрической сети при запуске оборудования могут возникнуть кратковременные спады напряжения. Это может повлиять на другое оборудование (например, мигание лампы). Если полное сопротивление сети  $Z_{max} < 0,348 \text{ Ом}$ , такие помехи маловероятны. (Если необходимо, Вы можете связаться с администрацией местного энергоснабжения для получения дополнительной информации).

## 7 ЭКСПЛУАТАЦИЯ

### 7.1 Установка дополнительной ручки (Рис. 1)



**Убедитесь, что вилка не находится в розетке при установке или удалении дополнительной ручки.**

Дополнительная ручка (7) может быть присоединена к угловой шлифовальной машине в трех различных позициях: слева, сверху и справа.

### 7.2 Монтаж защитного кожуха (Рис. 2 & 3)

1. Ослабьте зажим защитного кожуха (8), потянув рычаг блокировки защитного кожуха (1) наружу.
2. Поверните защитный кожух так чтобы открытая часть диска оказалась как можно дальше от руки на основной ручке (4).
3. Зафиксируйте защитный кожух, нажав на рычаг блокировки внутрь (защитный кожух больше не должен двигаться).

**ПРИМЕЧАНИЕ:** Если защитный кожух не может быть твердо фиксирован рычагом блокировки (1), используйте шестигранный ключ, чтобы затянуть шестигранную гайку.

### 7.3 Замена шлифовального диска (Рис. 4 & 5)



**Осторожно - диск, который был использован, может быть очень горячим!**

- Выньте вилку из сетевой розетки.
- Нажмите и удерживайте кнопку блокировки шпинделя (2), чтобы закрепить шпиндель.
- Поверните вал до фиксации.
- Снимите внешний фланец (а) и опорный фланец (б) с помощью ключа.

- Установите нужный диск (9) на шпиндель и закрепите внешний фланец и опорный фланец. Отпустите кнопку блокировки шпинделя.



**Внимание! Нажимайте кнопку блокировки шпинделя только при полной остановке двигателя и шлифовального диска!**

При замене диска следует держать нажатой кнопку блокировки шпинделя!  
Для шлифовальных дисков толщиной до прим. 3 мм затяните гайку фланца плоской стороной к шлифовальному диску.

#### 7.4 Включение/выключение (Рис. 6)



**Перед началом работы с угловой шлифовальной машиной, убедитесь, что напряжение, указанное на типовой табличке машины, соответствует используемому напряжению сети.**

**Перед приведением в действие выключателя Вкл/Выкл убедитесь, что шлифовальный диск установлен правильно и вращается плавно, и крепко затянут внешний фланец.**

##### 7.4.1 Включение

1. Вставьте вилку в соответствующую сетевую розетку.
2. Сдвиньте вперед выключатель Вкл/Выкл с предохранительной кнопкой (5) (См. стрелку (1) на Рис. 6) и одновременно крепко нажмите его внутрь и держите нажатым (См. стрелку (2)).

##### 7.4.2 Выключение

- При отпускании выключателя инструмент выключается.
- Не откладывайте машину в сторону до её полной остановки.



**Диск продолжает вращаться и после выключения инструмента.**

#### 7.5 Регулировка положения основной ручки (Рис. 7)

Элемент основной ручки (4) может поворачиваться на 90 ° вправо или влево.

1. Нажмите кнопку регулировки положения основной ручки (4) и удерживайте ее в этом положении.
2. Поверните основную ручку в нужном направлении.
3. Снова отпустите кнопку регулировки положения, чтобы зафиксировать основную ручку.

## 8 РЕЖИМЫ ЭКСПЛУАТАЦИИ

### 8.1 Шлифование

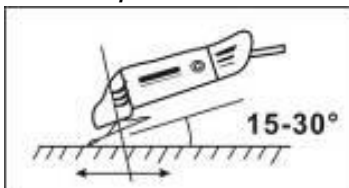

Крепко возьмитесь за основную ручку (4) и дополнительную ручку (7) и включите машину. Избегайте блокировки вентиляционных отверстий вашей рукой, так как это может привести к перегреву машины. Дайте диску набрать полные обороты. Для достижения наилучших результатов грубой шлифовки необходимо держать шлифовальный диск под углом от 15°- 30 ° к

поверхности заготовки. Медленно перемещайте шлифовальный диск по заготовке. Дайте шлифовальной машине время для работы. В редких случаях необходимо прижимать диск вплотную к обрабатываемой поверхности. В моторном отсеке во время работы могут появляться искры. Это нормально и не означает, что машина неисправна. Выключите шлифовальную машину после использования.

## 9 РАСПОЛОЖЕНИЕ ФЛАНЦА ПРИ ИСПОЛЬЗОВАНИИ ШЛИФОВАЛЬНЫХ ДИСКОВ

### 9.1 Расположение фланца при использовании прямых шлифовальных дисков или дисков с выпуклым центром.

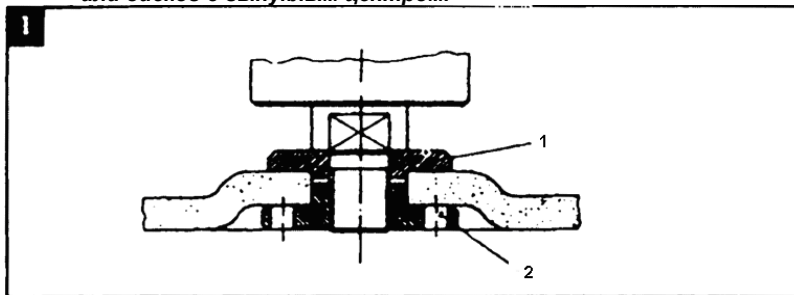

- 1 Зажимной фланец  
2 Гайка фланца

## 10 ЧИСТКА И ОБСЛУЖИВАНИЕ



**Внимание!** Перед выполнением любых работ на оборудовании вынимайте штепсель из сетевой розетки

### 10.1 Чистка

- Содержите вентиляционные отверстия аппарата в чистоте во избежание перегрева двигателя.
- Регулярно очищайте корпус аппарата мягкой тряпкой, желательно после каждого использования.
- Не допускайте попадания пыли и грязи в вентиляционные отверстия.
- Если грязь не отходит, используйте мягкую тряпку, слегка смоченную в мыльной воде





Никогда не используйте такие растворители как бензин, спирт, аммиачная вода и т.п. Эти растворители могут повредить пластиковые детали

### 10.2 Смазка

Машина не требует специальной смазки.

## 11 ТЕХНИЧЕСКИЕ ДАННЫЕ

Напряжение / частота	220-240 В~ / 50 Гц
Входная мощность	2500 Вт
Скорость на холостых оборотах	6500 об/мин
Диаметр диска	Ø 230 мм
Размер шпинделя	M14

## 12 ШУМ

Значения уровня шума, измеренные согласно соответствующему стандарту. (K=3)

Уровень звукового давления LpA	98 дБ(А)
Уровень звуковой мощности LwA	109 дБ(А)



**ВНИМАНИЕ!** Звуковое давление может превышать 85 дБ(А). В этом случае необходимо использовать индивидуальные средства защиты органов слуха.

aw (вибрация):	8,7 м/с <sup>2</sup>	K = 1,5 м/с <sup>2</sup>
----------------	----------------------	--------------------------

## 13 ОТДЕЛ СЕРВИСНОГО ОБСЛУЖИВАНИЯ

- Замена поврежденных выключателей должна производиться нашим отделом послепродажного обслуживания.
- Если соединительный кабель (или сетевой штепсель) поврежден, его следует заменить аналогичным соединительным кабелем, который поставляется нашим отделом сервисного обслуживания. Замена соединительного кабеля должна производиться только нашим отделом сервисного обслуживания (см. последнюю страницу) или квалифицированным специалистом (электриком).

## 14 ХРАНЕНИЕ

- Тщательно очищайте весь аппарат и его оснастку.
- Храните аппарат в недоступном для детей, прохладном и сухом месте, избегайте слишком высоких и слишком низких температур.
- Защищайте аппарат от воздействия прямых солнечных лучей. По возможности храните его в темноте.
- Не храните аппарат в полиэтиленовых мешках во избежание скопления влаги

**15 ГАРАНТИЯ**

- В соответствии с законодательными требованиями, данный продукт обеспечивается гарантией на срок 36 месяцев, исчисляемый с даты приобретения первым покупателем.
- Данная гарантия охватывает все дефекты материалов или производства, исключая батареи, зарядные устройства, дефектные детали, подвергаемые естественному износу, особенно такие, как подшипники, щетки, кабели и штепсельные вилки, или принадлежности, такие как сверла, головки сверл, пильные полотна и т. д.; она не включает повреждения или дефекты, возникающие вследствие ненадлежащего обращения, несчастных случаев или внесения изменений в конструкцию, а также не включает транспортные расходы.
- Повреждения и/или дефекты, возникающие вследствие неправильной эксплуатации, также не подпадают под условия данной гарантии.
- Мы также отказываемся от всех обязательств в отношении любых телесных повреждений, возникающих вследствие неправильной эксплуатации инструмента.
- Ремонт может выполняться только в авторизованном центре обслуживания покупателей инструментов Powerplus.
- Дополнительную информацию вы всегда можете получить по телефону 00 32 3 292 92 90.
- Любые транспортные расходы должен нести покупатель, если не согласовано иное в письменной форме.
- Вместе с тем, не может быть предъявлено никакой претензии по гарантии, если повреждение устройства является результатом небрежного обслуживания или перегрузки.
- Из гарантии определено исключается повреждение, возникающее вследствие проникновения жидкости, сильного запыления, умышленного повреждения (преднамеренно или по грубой небрежности), неправильной эксплуатации (использования устройства не по назначению), неправомерного использования (например, несоблюдения инструкций, приведенных в руководстве), неквалифицированной сборки, разряда молнии, неправильного напряжения сети. Данный список не является исчерпывающим.
- Принятие претензий по гарантии не является основанием для продления гарантийного периода или назначения нового гарантийного периода в случае замены устройства.
- Устройства или детали, замененные по гарантии, остаются собственностью компании Varo NV.
- Мы сохраняем за собой право отказать в удовлетворении претензии во всех случаях, когда не может быть подтвержден факт покупки, или когда очевидно, что за изделием не производился надлежащий уход. (Очистка вентиляционных отверстий, регулярное обслуживание угольных щеток и т.п.).
- Для подтверждения даты покупки следует хранить чек.
- Ваше устройство следует возвращать поставщику в неразобранном виде, в приемлемо чистом состоянии (в оригинальной противоударной упаковке, если таковая имелаась), приложив документ о покупке

**16 ОКРУЖАЮЩАЯ СРЕДА**

Если по истечении времени изделие потребует замены, не выбрасывайте его вместе с домашним мусором, а позаботьтесь о том, чтобы оно подверглось переработке на вторичное сырье.

С отходами электроинструментов нельзя поступать как с обычными домашними отходами. Утилизируйте электроинструмент через соответствующие учреждения. Обратитесь в местные органы власти или к продавцу за информацией о пунктах сбора и переработки таких отходов.

**17 ДЕКЛАРАЦИЯ О СООТВЕТСТВИИ**

**VARO – Vic. Van Rompuy N.V.** - Joseph Van Instraat 9 - BE2500 Lier - BELGIUM, исключительно заявляет, что

Продукт: Угловая шлифовальная машина  
Марка: POWERplus  
Модель: POWX0618

соответствует обязательным требованиям и иным соответствующим положениям действующих Европейских директив/регламентов, основанных на Европейских гармонизированных стандартах. Любое несанкционированное изменение устройства аннулирует данное заявление.

Европейские директивы/регламенты (включая, если применимо, их поправки до даты подписания);

2011/65/EU  
2006/42/EC  
2014/30/EU

Европейские гармонизированные стандарты (включая, если применимо, их поправки до даты подписания);

EN60745-1 : 2009  
EN60745-2-3 : 2011  
EN IEC 55014-1 : 2021  
EN IEC 55014-2 : 2021  
EN IEC 61000-3-2 : 2019  
EN61000-3-3 : 2013

Держатель технической документации: Филип Ванкерхов (Philippe Vankerkhove), VARO – Vic. Van Rompuy N.V.

Нижеподписавшийся действует от имени Исполнительного директора компании,

Филипп Ванкерхове (Philippe Vankerkhove)  
Отдел нормоконтроля – Менеджер по вопросам согласований  
25/03/2024, Lier - Belgium

<b>1</b>	<b>ПРЕДНАЗНАЧЕНИЕ НА УПОТРЕБАТА</b> .....	<b>3</b>
<b>2</b>	<b>ОПИСАНИЕ (ФИГ. А)</b> .....	<b>3</b>
<b>3</b>	<b>СПИСЪК НА СЪДЪРЖАНИЕТО НА ОПАКОВКАТА</b> .....	<b>3</b>
<b>4</b>	<b>СИМВОЛИ</b> .....	<b>4</b>
<b>5</b>	<b>ОБЩИ ПРЕДУПРЕЖДЕНИЯ ЗА БЕЗОПАСНОСТ ПРИ ИЗПОЛЗВАНЕ НА МЕХАНИЗИРАНИ ИНСТРУМЕНТИ</b> .....	<b>4</b>
5.1	<i>Работна зона</i> .....	4
5.2	<i>Електрическа безопасност</i> .....	4
5.3	<i>Лична безопасност</i> .....	5
5.4	<i>Използване и грижи за механизирания инструмент</i> .....	5
5.5	<i>Сервизно обслужване</i> .....	6
<b>6</b>	<b>СПЕЦИАЛНИ ИЗИСКВАНИЯ ЗА БЕЗОПАСНА РАБОТА</b> .....	<b>6</b>
<b>7</b>	<b>РАБОТА</b> .....	<b>7</b>
7.1	<i>Монтиране на спомагателната ръкохватка (Фиг 1)</i> .....	7
7.2	<i>Монтиране на протектора (Фиг 2 &amp; 3)</i> .....	7
7.3	<i>Смяна на шлифовъчния диск (Фиг. 4 &amp; 5)</i> .....	7
7.4	<i>Включване / Изключване (Фиг. 6)</i> .....	8
7.4.1	<i>Включване</i> .....	8
7.4.2	<i>Изключване</i> .....	8
7.5	<i>Регулиране на положението на основната ръкохватка (Фиг 7)</i> .....	8
<b>8</b>	<b>РЕЖИМИ НА РАБОТА</b> .....	<b>9</b>
8.1	<i>Шлайфане</i> .....	9
<b>9</b>	<b>РАЗПОЛОЖЕНИЕ НА ФЛАНЕЦА ПРИ РАБОТА С ШЛИФОВЪЧНИ ДИСКОВЕ</b> .....	<b>9</b>
9.1	<i>Разположение на фланеца при работа с шлифовъчни дискове с вдлъбнат център или прави шлифовъчни дискове</i> .....	9
<b>10</b>	<b>ПОЧИСТВАНЕ И ПОДДРЪЖКА</b> .....	<b>9</b>
10.1	<i>Почистване</i> .....	9
10.2	<i>Смазване</i> .....	10
<b>11</b>	<b>ТЕХНИЧЕСКИ ХАРАКТЕРИСТИКИ</b> .....	<b>10</b>
<b>12</b>	<b>ШУМ</b> .....	<b>10</b>

13	ОТДЕЛ СЕРВИЗНО ОБСЛУЖВАНЕ.....	10
14	СЪХРАНЕНИЕ:.....	10
15	ГАРАНЦИЯ.....	11
16	ОКОЛНА СРЕДА.....	11
17	ДЕКЛАРАЦИЯ ЗА СЪОТВЕТСТВИЕ.....	12

# ЪГЛОШЛАЙФ 2500W- 230MM POWX0618

## 1 ПРЕДНАЗНАЧЕНИЕ НА УПОТРЕБАТА

Този механизмиран инструмент е разработен за шлифване и грубо обработване на метал и камък. С помощта на подходящи приспособления механизираният инструмент може да се използва и за почистване с четка и с шкурка.

Неподходящ за професионална употреба.



**Предупреждение!** Преди да използвате уреда, прочетете внимателно това ръководство и общите инструкции за безопасност, заради вашата собствена сигурност. Вашият механизмиран инструмент трябва да се предава на друг само заедно с настоящите инструкции.

## 2 ОПИСАНИЕ (ФИГ. А)

1. Блокиращ лост за протектор
2. Блокиращ бутон на шпиндела
3. Точка за поставяне на спомагателна ръкохватка (горе)
4. Наръчник на потребителя
5. Превключвател вкл./изкл.с бутон за блокиране
6. Бутон на регулатора на позицията за основната ръкохватка
7. Спомагателна ръкохватка
8. Предпазна блокираща ръкохватка
9. Шлифовъчен диск (не е включен)
10. Светодиод за включено електрозахранване

## 3 СПИСЪК НА СЪДЪРЖАНИЕТО НА ОПАКОВКАТА

- Отстранете всички опаковъчни материали.
- Отстранете евентуални други опаковъчни и временни подставки (ако има такива).
- Проверете дали пакетът съдържа всички компоненти.
- Проверете дали уредът, захранващият кабел, щепселът и аксесоарите не са били повредени при транспортиране.
- Пазете опаковъчните материали колкото е възможно по-близо до края на гаранционния период. Изхвърлете в пункт за събиране на отпадъци, когато инструментът излезе от употреба.



**ВНИМАНИЕ!** Опаковъчните материали не са играчки! Не позволявайте на деца да играят с найлонови торбички! Риск от задушаване!

- |                               |                                |
|-------------------------------|--------------------------------|
| 1 бр. ъглошлайф               | 1 бр. двоен секторен ключ      |
| 1 бр. спомагателна ръкохватка | 1 бр. ръководство с инструкции |



**В случай, че някои части липсват или са повредени, свържете се с местния представител.**

## 4 СИМВОЛИ

В настоящото ръководство и/или върху механизирания инструмент са използвани следните символи:

	Винаги носете предпазни средства за ушите.		Носете защитни ръкавици
	В съответствие с основните изисквания на Европейски директиви.		Клас II – Машината е с двойна изолация; поради това заземителен проводник не е необходим.
	Указва опасност от травма или повреда на инструмента.		Преди да използвате машината, прочетете ръководството.

## 5 ОБЩИ ПРЕДУПРЕЖДЕНИЯ ЗА БЕЗОПАСНОСТ ПРИ ИЗПОЛЗВАНЕ НА МЕХАНИЗИРАНИ ИНСТРУМЕНТИ

Прочетете всички предупреждения за безопасност и всички инструкции. Неспазването им може да причини електрически удар, пожар и/или сериозно нараняване. Запазете всички предупреждения и инструкции за бъдещи справки. Терминът "механизиран инструмент" в предупрежденията се отнася за вашия захранван от мрежата (с кабел) или за работещ на батерии (без кабел) механизирани инструмент.

### 5.1 Работна зона

- Работната зона трябва да бъде чиста и добре осветена. Неподредените и неосветени зони са предпоставка за инциденти.
- Не работете с механизирани инструменти във взривоопасна атмосфера, например в близост до запалими течности, газове или прах. Механизираните инструменти създават искри, които могат да запалят праха или парите.
- Не допускайте присъствие на деца или странични лица, когато работите с механизирания инструмент. Разсейването може да ви накара да загубите контрол върху него.

### 5.2 Електрическа безопасност



**Винаги проверявайте дали електрозахранването отговаря на напрежението върху заводската табелка**

- Щепселите на механизирания инструмент трябва да съответстват на контакта. Никога не променяйте щепсела по никакъв начин. Не използвайте никакви щепсели-преходници със заземени механизирани инструменти. Щепселите, на които не са правени промени, и съответстващите им контакти ще намалят опасността от електрически удар.
- Избягвайте телесен контакт със заземени повърхности, като тръби, радиатори, стилажи и хладилници. Заземяването на вашето тяло води до по-висок риск от електрически удар.
- Не излагайте механизирания инструмент на дъжд и не ги оставяйте в мокра среда. Ако в механизирания инструмент влезе вода, тя ще увеличи риска от електрически удар.
- Не повреждайте злоупотребявайте с кабела. Никога не го използвайте за пренасяне, дърпане или изваждане от контакта на механизирания инструмент. Пазете кабела от топлина, масло, остри ръбове или движещи се части. Повредените или оплетени кабели увеличават риска от смъртоносен електрически удар.

- Когато работите с механизирания инструмент навън, използвайте удължителен кабел, подходящ за използване на открито. Използването на такъв кабел намалява риска от смъртоносен електрически удар.
- Ако използването на механизирани инструменти във влажна среда е неизбежно, използвайте захранващ източник с диференциална защита (RCD). Използването на RCD намалява риска от електрически удар.

### **5.3 Лична безопасност**

- Бъдете нащрек, внимавайте какво правите и използвайте здравия си разум, когато работите с механизирания инструмент. Не използвайте механизирания инструмент, когато сте уморени или сте под влиянието на наркотични вещества, алкохол или лекарства. Моментното невнимание при работа с механизирани инструменти може да доведе до сериозна телесна повреда.
- Използвайте предпазно оборудване. Винаги използвайте предпазни средства за очите. Предпазното оборудване, например, маска за прах, не плъзгащи се защитни обувки, твърда шапка или защитни средства за ушите, използвано при съответните условия, ще намали нараняванията.
- Избягвайте случайното пускане в действие. Преди да включите инструмента в контакта, се уверете, че ключът е в изключено положение. Носенето на механизирани инструменти с пръст върху ключа за включване или включването им в контакта при ключ в положение включено създава предпоставки за инциденти.
- Преди да включите механизирания инструмент, отстранете всички регулировъчни или гаечни ключове. Гаечен или друг ключ, оставен закачен към въртяща се част на механизирания инструмент, може да доведе до нараняване.
- Не се пресягайте прекалено надалече. Във всеки момент стойте здраво стъпили на краката си и пазете равновесие. Това ще ви позволи да имате по-добър контрол над механизирания инструмент в неочаквани ситуации.
- Облечете се подходящо. Не носете широки дрехи, нито бижута. Дръжте косата, дрехите и ръкавиците си далеч от механизирания инструмент. Широките дрехи, бижутата или дългата коса, могат да се захванат в движещите се части.
- Ако са предоставени устройства за свързването на приспособления за улавяне и събиране на прах, се уверете, че те са свързани и се използват правилно. Използването на тези устройства може да намали опасностите, свързани с праха.

### **5.4 Използване и грижи за механизирания инструмент**

- Не очаквайте от механизирания инструмент повече, отколкото той може да извърши. Използвайте правилния механизирания инструмент за съответното приложение. Правилният механизирания инструмент ще свърши работата по-добре и по-безопасно, при условията, за които е конструиран.
- Не използвайте механизирания инструмент, ако ключът за включване и изключване не работи. Механизирания инструмент със счупен ключ е опасен и трябва да бъде ремонтиран.
- Изключвайте щепсела от контакта, преди да правите регулировки, да смените принадлежности или да прибирате механизирания инструмент. Подобни предпазни мерки за безопасност намаляват риска от случайно пускане на механизирания инструмент.
- Съхранявайте механизирания инструмент, които не се използват, далеч от достъп на деца и не позволявайте на лица, незапознати с механизирания инструмент или настоящите инструкции да работят с инструмента. Механизирания инструмент са опасни в ръцете на необучени потребители.



- Поддръжка. Проверявайте за разцентриране или заяждане на движещите се части, счупване на части или друго състояние, което може да окаже влияние върху работата на механизирания инструмент. Ако механизираният инструмент се повреди, той трябва да бъде ремонтиран. Много инциденти са предизвикани от недобре поддържани механизирани инструменти.
- Поддържайте режещите инструменти остри и чисти. Правилно поддържаните режещи инструменти с остри режещи ръбове е по-малко вероятно да се заклещат и се контролират по-лесно.
- Осигурете сервизно обслужване на вашия механизиран инструмент само от квалифициран техник, който използва само стандартни резервни части. Това ще гарантира поддържането на задължителните стандарти за безопасност.

### **5.5 Сервизно обслужване**

- Осигурете сервизно обслужване на вашия механизиран инструмент само от квалифициран техник, който използва само стандартни резервни части. Това ще гарантира поддържането на задължителните стандарти за безопасност.

## **6 СПЕЦИАЛНИ ИЗИСКВАНИЯ ЗА БЕЗОПАСНА РАБОТА**

- Проверете дали максималната скорост, отбелязана върху шлифовъчния диск, отговаря на максималната скорост (обороти) на механизирания инструмент. Скоростта на механизирания инструмент не трябва да надвишава стойността, посочена върху шлифовъчния диск.
- Уверете се, че размерите на шлифовъчния диск отговарят на посочените в спецификацията на механизирания инструмент.
- Уверете се, че шлифовъчният диск е поставен и затегнат правилно на механизирания инструмент. Не използвайте преходни дискове или адаптери, с които шлифовъчният диск да бъде напасван към механизирания инструмент.
- Пазете и съхранявайте шлифовъчния диск, както е указано от производителя.
- Не използвайте механизирания инструмент за рязане на детайли с максимална дебелина, надвишаваща максималната дълбочина на режещия диск.
- Не използвайте шлифовъчния диск за зачистване на повърхността.
- При монтиране на шлифовъчен диск върху резбата на вала трябва да се уверите, че резбата му е достатъчна. Проверете дали валът е добре защитен и не допира до повърхността на шлифоване.
- Преди да започнете работа проверете шлифовъчния диск за повреди. Не използвайте напукани, разцепени или по друг начин повредени шлифовъчни дискове.
- Преди да започнете работа оставете механизирания инструмент да поработи на празен ход в продължение на 30 секунди. Изключете я незабавно в случай на необичайни вибрации или поява на друг дефект. Внимателно проверете механизирания инструмент и шлифовъчния диск, преди отново да го включите.
- Уверете се, че искрите не застрашават хора и не попадат върху силно запалителни вещества.
- Уверете се, че обработваният детайл е добре подпрян или захванат. Дръжте ръцете си далече от повърхността, която ще режете.
- Винаги носете защитни очила и наушници. Ако е необходимо или наложително, използвайте и друг вид защита, като престилка или каска.
- Уверете се, че поставените дискове и пробои са поставени в съответствие с указанията на производителя.
- Не забравяйте да поставяте подложни шайби, ако такива са доставени със съответния абразивен продукт и когато това се налага.
- Ако с механизирания инструмент е доставен предпазител, никога не работете без него.

- При механизирани инструменти, които са предназначени за работа с дискове с отвор на резба, трябва да се уверите, че резбата в диска е достатъчно дълга да поеме дължината на вала.
- Задължително трябва да поддържате вентилационните отвори чисти, когато работите в запрашена среда. Ако се наложи да отстранявате прахта, първо изключете механизирания инструмент от електрическата мрежа, използвайте неметални предмети за почистване и внимавайте да не повредите вътрешните части.
- Ако състоянието на електрическата мрежа е лошо, при включване на механизирания инструмент могат да се получат кратки падове на напрежение. Те могат да се отразят на други съоръжения (например, мигане на лампи). Ако импедансът на електрическата мрежа е  $Z_{max} < 0,348 \text{ Ohm}$ , такива смущения не трябва да се очакват. (Ако е необходимо, за допълнителна информация можете да се свържете с местния доставчик).

## 7 РАБОТА

### 7.1 Монтиране на спомагателната ръкохватка (Фиг 1)



При монтиране или сваляне на спомагателната ръкохватка се уверете, че щепселът не е в контакта.

Спомагателната ръкохватка (7) може да бъде монтирана към ъглошлийфа в три различни положения: вляво, отгоре и вдясно.

### 7.2 Монтиране на протектора (Фиг 2 & 3)

Hexagon wrench = Шестограмен ключ

Hexagon nut = Шестоъгълна гайка

1. Разхлабете скобата на протектора (8) чрез издърпване на блокиращата ръкохватка на протектора (1) навън.
2. Завъртете протектора, така че непокритата част на диска да е възможно най-далече от ръкохватката на основната дръжка (4).
3. Закрепете протектора, като избутате блокиращия лост навътре (протекторът не трябва да може да се движи).

**ЗАБЕЛЕЖКА:** Ако протекторът не може да бъде фиксиран здраво чрез блокиращия лост (1), използвайте шестограмния ключ, за да затегнете шестоъгълната гайка.

### 7.3 Смяна на шлифовъчния диск (Фиг. 4 & 5)



Внимавайте – току-що използваният диск може да бъде много горещ!

Outer flange = Външен фланец

Backing flange = Опорен фланец

Output spindle = Външен шпиндел

Two-hole spanner = Двоен секторен ключ

- Извадете захранващия кабел от електрическия контакт.
- Натиснете и задръжте блокиращия бутон на шпиндела (2), за да закрепите шпиндела.
- Завъртете вала, докато се блокира на мястото си.
- Сваляте външния фланец (а) и опорния фланец (b) като използвате предоставения двоен секторен ключ.

- Поставете желанния диск (9) върху шпиндела и върнете външния и опорния фланец на място. Освободете блокировката на шпиндела.



**Важно! Винаги натискайте заключалката на вала, само когато двигателят и шлифовъчният вал са неподвижни!!**

Дръжте заключалката на вала натисната, докато сменяте диска!  
При шлифовъчни дискове с дебелина до около 3 мм завинтете фланцевата гайка с плоската страна към шлифовъчния диск.

#### 7.4 Включване / Изключване (Фиг. 6)



Преди работа с ъглошлайфа проверете дали напрежението, показано върху табелката с номинални стойности на машината съответства на използваното напрежение на електрическата мрежа.



Преди да задействате спусъка на превключвателя ВКЛ./ИЗКЛ., проверете дали шлифовъчният диск е монтиран правилно и дали се върти гладко, както и дали външният фланец е добре затегнат.

##### 7.4.1 Включване

1. Поставете кабела в правилно монтиран електрически контакт.
2. Натиснете напред ключа за ВКЛ./ИЗКЛ. с предпазния бутон (5) (Вижте стрелката (1) на Фиг. 6) и същевременно го натиснете силно навътре и го задръжте натиснат (Вижте стрелката (2)).

##### 7.4.2 Изключване

- Когато освободите превключвателя, инструментът се изключва.
- Не докосвайте ъглошлайфа, преди да е спрял да се върти.



**Колелото продължава да се върти след изключването на инструмента.**

#### 7.5 Регулиране на положението на основната ръкохватка (Фиг 7)

Елементът на основната ръкохватка (4) може да бъде завъртян на 90° надясно или наляво.

1. Натиснете бутона на регулатора на позицията за основната ръкохватка (4) и го задръжте в това положение.
2. Завъртете основната ръкохватка в желаната посока.
3. Освободете бутона на регулатора на позицията, за да можете да закрепите основната ръкохватка.

## 8 РЕЖИМИ НА РАБОТА

### 8.1 Шлайфане

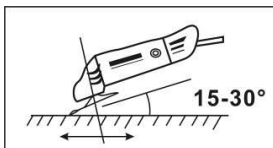

Хванете основната (4) и спомагателната ръкохватка (7) и включете инструмента. Избягвайте да блокирате вентилационните отвори с ръката си, тъй като това може да предизвика прегряване на ъглошлайфа. Оставете диска да достигне пълната си скорост. Обработете работния детайл с ъглошлайфа.

Максимален ефект се постига, когато държите ъглошлайфа под ъгъл 15-30° по отношение на работния детайл. Придвижвайте ъглошлайфа внимателно по дължината на детайла. Дайте му време да изпълни действието си. Рядко се налага да притискате здраво диска към обработваната повърхност. По време на работа е внимателно да се получат искри в двигателното отделение. Това е нормално и не означава, че ъглошлайфът е дефектен. Изключете ъглошлайфа след употреба.

## 9 РАЗПОЛОЖЕНИЕ НА ФЛАНЕЦА ПРИ РАБОТА С ШЛИФОВЪЧНИ ДИСКОВЕ

### 9.1 Разположение на фланеца при работа с шлифовъчни дискове с вдлъбнат център или прави шлифовъчни дискове

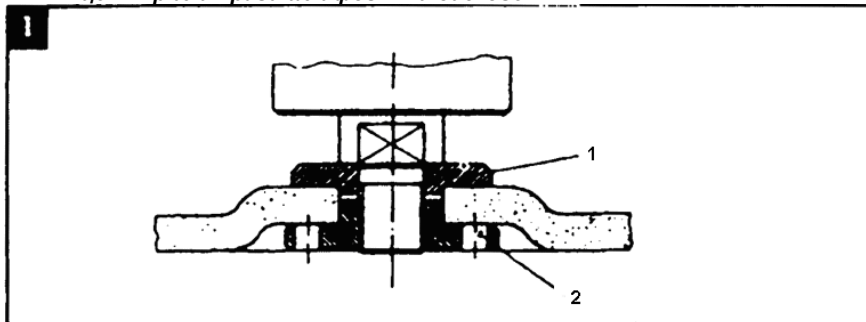

1. Гайка на фланеца
2. Притискащ фланец

## 10 ПОЧИСТВАНЕ И ПОДДРЪЖКА



**Внимание !** Преди да извършвате каквато и да е операция, изключете ел. кабел от мрежата.

### 10.1 Почистване

- Вентилационните отвори на уреда трябва да са чисти, за да се предотврати прегряването на двигателя.
- Редовно почиствайте корпуса на механизирания инструмент с мека кърпа, по възможност след всяка употреба.
- На вентилационните отвори не трябва да има прах и мръсотия.
- Ако замърсяването не пада, използвайте мека кърпа, намокрена със сапунена вода.



Не използвайте перилни препарати или разтворители, тъй като те могат да нанесат непоправими повреди на механизирания инструмент. Химикалите могат да разрушат пластмасовите части.

## 10.2 Смазване

Механизираният инструмент не се нуждае от допълнително смазване.

## 11 ТЕХНИЧЕСКИ ХАРАКТЕРИСТИКИ

Напрежение/честота:	220-240 V / 50 Hz
Консумирана мощност:	2500 W
Скорост на празен ход:	6500 min <sup>-1</sup>
Максимален диаметър на диска:	Ø 230 mm
Резба на задвижващия вал:	M 14

## 12 ШУМ

Стойности на звуковото налягане измерени в съответствие с приложимия стандарт. (K=3)

Ниво на звуковото налягане LpA	98 dB(A)
Ниво на звуковата мощност LwA	109 dB(A)



**ВНИМАНИЕ!** Носете индивидуални предпазни средства за слуха (антифони), ако звуковото налягане превиши 85 dB(A).

aw (Вибрации)	8,7 m/s <sup>2</sup>	K = 1,5 m/s <sup>2</sup>
---------------	----------------------	--------------------------

## 13 ОТДЕЛ СЕРВИЗНО ОБСЛУЖВАНЕ

- Повредените превключватели трябва да бъдат сменени от нашия отдел по услуги след продажба.
- Ако съединителният кабел (или щепсел) е повреден, той трябва да бъде заменен със специфичен съединителен кабел на разположение в нашия отдел по обслужване. Смяната на съединителния кабел може да бъде извършена само от нашия отдел по обслужване (вижте последната страница) или от квалифицирано лице (квалифициран електротехник).

## 14 СЪХРАНЕНИЕ:

- Почистете напълно механизирания инструмент и всичките му принадлежности.
- Съхранявайте на недостъпни за деца места, в стабилно и безопасно положение, на студено и сухо място, като избягвате съхранение при прекалено високи или ниски температури
- Защитете уреда от достъпа на пряка слънчева светлина. Съхранявайте го на тъмно, ако е възможно.
- Не съхранявайте уреда в полиетиленови пликове, за да се избегне овлажняване.

## 15 ГАРАНЦИЯ

- Този продукт има гаранционен срок 36 месеца, който влиза в сила от датата на покупка на първия потребител.
- Тази гаранция покрива всички дефекти на материали и производствени дефекти, но не включва: батерии, зарядни устройства, дефектни части вследствие на нормално износване и изтриване като лагери, четки, кабели и щепсели или аксесоари като свредла, крайници за пробивни инструменти, режещи дискове и т.н., повреди и дефекти произтичащи от неправилна употреба, злоупотреби или направени промени, нито транспортните разходи.
- Повреди и/или дефекти произтичащи от неправилно употреба не се обхващат от тези гаранционни условия.
- Освен това не носим никаква отговорност за телесни наранявания произтичащи от неправилната употреба на инструмента.
- Ремонти могат да бъдат извършвани само от упълномощен потребителски сервизен център за електроинструменти.
- Можете да получите допълнителна информация на номер 00 32 3 292 92 90.
- Всички транспортни разходи ще бъдат поети от потребителя, освен ако писмено не е договорено друго.
- В същото време, не могат да се предявяват претенции по гаранцията, ако повредата на уреда е вследствие от пренебрегване на техническото обслужване или претоварване.
- От гаранцията категорично се изключва повреда, която е в резултат от проникване на течност, много прах, преднамерена повреда (умишлена или поради тотално безгрижие), неподходящо използване (използване за цели, за които уредът не е подходящ), некомпетентно използване (напр. неспазване на инструкциите в ръководството), некомпетентен монтаж, гръмотевичен удар, неправилно напрежение. Този списък не е изчерпателен.
- Приемането на гаранционни претенции никога не може да доведе до удължаване на гаранционния срок, нито до започване на нов гаранционен срок в случай на замяна на устройство.
- Устройствата или детайлите, които са заменени съобразно гаранционните условия, следователно остават собственост на Varo NV.
- Ние си запазваме правото да отхвърлим всяка претенция, в случай че покупката не може да бъде проверена или, когато е ясно, че продуктът не е поддържан правилно. (почистване на вентилационните отвори, редовна поддръжка на карбоновите четки,...)
- Съхранявайте фактурата за покупката като доказателство за датата, на която е направена тя.
- Трябва да върнете недемонтирания инструмент на продавача в приемливо чисто състояние, в оригиналното му лято куфарче, ако устройството има такова, придружавано от доказателството за покупката.

## 16 ОКОЛНА СРЕДА



Ако след продължителна употреба механизираният инструмент се нуждае от подмяна, не изхвърляйте стария при домакинските отпадъци, а го унищожете по начин, безопасен за околната среда.

Ненужните електрически продукти не трябва да бъдат изхвърляни заедно с домакинските отпадъци. Проучете къде има възможности за рециклиране. Поискайте от местните власти или от продавача съвети относно рециклирането.

**17 ДЕКЛАРАЦИЯ ЗА СЪОТВЕТСТВИЕ**

**VARO – Vic. Van Rompuu N.V.** – Joseph Van Instraat 9 – BE2500 Lier – Белгия  
декларира единствено, че

Продукт: Ъглошлайф  
Марка: POWERplus  
модел: POWX0618

е в съответствие с основните изисквания и други съответни разпоредби на приложимите Европейски директиви/Регулации, базирани върху прилагането на Европейските хармонизирани стандарти. Всяка неупълномощена модификация на апарата анулира тази декларация.

Европейски директиви/Регулации (включително техните промени към датата на подписване, ако са приложими);

2011/65/EU  
2006/42/EC  
2014/30/EU

Европейски хармонизирани стандарти (включително техните промени към датата на подписване, ако са приложими);

EN60745-1 : 2009  
EN60745-2-3 : 2011  
EN IEC 55014-1 : 2021  
EN IEC 55014-2 : 2021  
EN IEC 61000-3-2 : 2019  
EN61000-3-3 : 2013

Съхранител на техническата документация: Филип Ванкеркхов, VARO – Vic. Van Rompuu N.V.

Долуподписаният действа от името на Изпълнителния директор на компанията,

Philippe Vankerkhove  
Регулационни въпроси – мениджър по съответствията  
25/03/2024, Lier - Belgium



**varo**

[WWW.VARO.COM](http://WWW.VARO.COM)

DESIGNED AND MARKETED BY VARO

©copyright by varo

**VARO - VIC. VAN ROMPUY nv**

JOSEPH VAN INSTRAAAT 9 - 2500 LIER - BELGIUM