

# Panasonic®

## Operating Instructions AC/Rechargeable Professional Hair Clipper

Model No. ER-DGP84  
ER-DGP74

**Deutsch** **3**

---

**Français** **17**

---

**Italiano** **31**

---

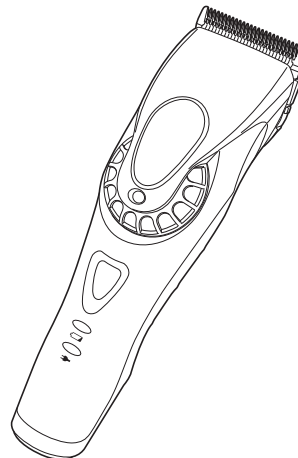

ER-DGP84

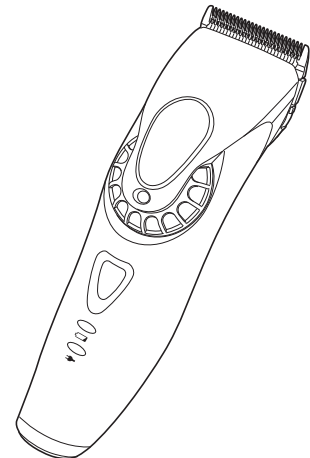

ER-DGP74



## Bedienungsanleitung Professionelle Haarschneidemaschine mit Netz-Akku-Betrieb

Modellnr. ER-DGP84  
ER-DGP74

### Inhalt

---

<b>Sicherheitsvorkehrungen .....</b>	<b>6</b>	<b>Pflege.....</b>	<b>12</b>
<b>Wichtige Information.....</b>	<b>9</b>	<b>Fehlersuche .....</b>	<b>14</b>
<b>Bezeichnung der Bauteile.....</b>	<b>10</b>	<b>Entnehmen des integrierten Akkus .....</b>	<b>15</b>
<b>Aufladen .....</b>	<b>10</b>	<b>Technische Daten .....</b>	<b>16</b>
<b>Verwendungsweise .....</b>	<b>12</b>		

Vielen Dank, dass Sie sich für den Kauf dieses Panasonic-Produkts entschieden haben.

**Bevor Sie dieses Gerät in Betrieb nehmen, lesen Sie sich bitte diese Anleitung vollständig durch und bewahren Sie sie für ein späteres Nachschlagen auf.**

## WARNUNG

- Dieses Gerät kann von Kindern ab 8 Jahren und von Personen mit eingeschränkten physischen, sensorischen oder mentalen Fähigkeiten verwendet werden, oder von Personen, denen entsprechende Kenntnisse und Erfahrungen fehlen. Voraussetzung ist, dass sie dabei beaufsichtigt werden oder ihnen eine Einweisung gegeben wurde, wie sie das Gerät sicher verwenden können, und sie die damit verbundenen Risiken verstanden haben. Kinder dürfen nicht mit dem Gerät spielen. Die Reinigung und Wartung sollte nicht von Kindern ohne Aufsicht durchgeführt werden.
- Das Netzkabel kann nicht ersetzt werden. Wenn das Kabel beschädigt ist, muss der Netzadapter verschrottet werden.

- Verwenden Sie keine anderen Teile als den mitgelieferten Netzadapter und die Ladestation, egal zu welchem Zweck. Verwenden Sie auch kein anderes Produkt mit dem mitgelieferten Netzadapter oder der Ladestation. (Siehe Seite 10.)
- Halten Sie den Apparat stets trocken.
- Das folgende Symbol zeigt an, dass ein spezielles abnehmbares Netzteil für den Anschluss des elektrischen Gerätes an das Versorgungsnetz erforderlich ist. Die Typenbezeichnung des Netzteils ist neben dem Symbol angegeben.





## Sicherheitsvorkehrungen

Stellen Sie sicher, dass die folgenden Anweisungen befolgt werden.

Um Unfälle, Verletzungen oder Sachschäden zu vermeiden, befolgen Sie bitte die nachstehenden Anweisungen.

- Die folgende Tabelle zeigt den Grad der Schäden, die durch falsche Bedienung verursacht werden.

 <b>GEFAHR</b>	Zeigt eine mögliche Gefahr an, die zu ernsthaften Verletzungen oder zum Tod führt.
 <b>WARNUNG</b>	Weist auf eine potenzielle Gefahr hin, die zu ernsthaften Verletzungen oder zum Tod führen könnte.
 <b>VORSICHT</b>	Weist auf eine potenzielle Gefahr hin, die zu geringfügigen Verletzungen oder Sachschäden führen kann.

### **WARNUNG**

#### ► Stromversorgung

- **Nicht den Adapter mit nassen Händen weder in die Steckdose stecken noch von ihr abziehen.**  
- Sonst kann zu einem elektrischem Schlag oder Verletzungen kommen.

- **Nicht das Gerät, den Netzadapter oder die Ladestation unter Wasser tauchen und nicht mit Wasser abwaschen.**
- **Stellen Sie das Gerät, den Netzadapter oder die Ladestation nicht über oder in die Nähe von mit Wasser gefüllten Waschbecken oder Badewannen.**
- **Benutzen Sie das Gerät auf keinen Fall, wenn der Netzadapter beschädigt ist oder lose in der Steckdose sitzt.**
  - **Das Netzkabel oder den Netzstecker nicht verunstalten, verändern, gewaltsam biegen oder ziehen. Stellen Sie auch nichts Schweres auf das Netzkabel und verdrehen oder klemmen Sie es nicht ein.**  
- Ansonsten kann es durch einen Kurzschluss zu einem elektrischen Schlag oder Brand kommen.
- **Nicht auf eine Art verwenden, welche die Nennleistung der Steckdose oder der Kabel übersteigt.**  
- Wird die Nennleistung überschritten, weil zu viele Stecker in einer Steckdose stecken, kann dies zu Brand durch Überhitzung führen.
- **Stellen Sie immer sicher, dass das Gerät mit einer elektrischen Stromquelle betrieben wird, die zu der Nennspannung passt, die auf dem Netzadapter angegeben ist.**
- **Stecken Sie den Adapter vollständig hinein.**  
- Andernfalls kann es zu Brand oder einem elektrischen Schlag kommen.
- **Trennen Sie immer den Adapter von der Steckdose, wenn Sie ihn reinigen.**  
- Andernfalls kann es zu elektrischem Schlag oder Verletzungen kommen.

## **WARNUNG**

- **Reinigen Sie den Netzstecker, den Anschlussstecker und den Ladekontakt regelmäßig, um zu verhindern, dass sich Staub ansammelt.**
  - Andernfalls kann es aufgrund eines Isolationsfehlers durch Feuchtigkeit zu Brand kommen.
  - Stecken Sie den Adapter ab, und reinigen Sie ihn mit einem trockenen Tuch.
- ▶ **Bei einer Anomalität oder Fehlfunktion**
- **Stoppen Sie sofort den Gebrauch und entfernen Sie den Adapter, wenn sich das Gerät ungewöhnlich verhält oder eine Fehlfunktion auftritt.**
  - Andernfalls kann es zu Brand, einem elektrischen Schlag oder Verletzungen kommen.
- <Anomalität oder Störungsfälle>
- **Das Gerät, die Ladestation oder der Netzadapter sind deformiert oder ungewöhnlich heiß.**
- **Das Gerät, die Ladestation oder der Netzadapter riechen verbrannt.**
- **Während des Gebrauchs oder Aufladens des Geräts, Ladestation oder Netzadapter ist ein ungewöhnlicher Ton zu hören.**
  - Fordern Sie augenblicklich eine Überprüfung oder Reparatur bei einem autorisierten Kundenzentrum an.

## ▶ **Dieses Produkt**

- **Dieses Produkt hat einen eingebauten, wiederaufladbaren Akku.**  
**Werfen Sie das Gerät nicht ins Feuer, erhitzen Sie es nicht und laden, verwenden oder lagern Sie das Gerät nicht bei hohen Temperaturen.**
  - Nichtbeachtung führt zu Flüssigkeitsaustritt, Überhitzung oder Explosion.
- **Nicht verändern oder reparieren.**
  - Sonst kann zu Brand, elektrischem Schlag oder Verletzungen kommen.
  - Zur Reparatur setzen Sie sich mit einem autorisierten Kundenzentrum in Verbindung (Akkuaustausch, usw.).
- **Zerlegen Sie niemals das Produkt, außer wenn Sie es entsorgen.**
  - Sonst kann zu Brand, elektrischem Schlag oder Verletzungen kommen.
- ▶ **Verhindern von Unfällen**
- **Nicht in Reichweite von Kindern oder Kleinkindern aufbewahren. Nicht von ihnen benutzen lassen.**
  - Wenn Teile oder Zubehör in den Mund genommen werden, kann dies einen Unfall oder eine Verletzung verursachen.
- **Wenn versehentlich das Öl verschluckt wird, regen Sie nicht Erbrechen an, sondern trinken Sie eine große Menge Wasser und suchen Sie einen Arzt auf.**
- **Wenn die Augen in Kontakt mit dem Öl kommen, waschen Sie sie sofort unter laufendem Wasser aus und suchen Sie einen Arzt auf.**
  - Andernfalls kann es zu körperlichen Problemen kommen.

## ⚠ VORSICHT

- ▶ **Schützen der Haut**
- **Drücken Sie die Klinge nicht stark gegen die Haut.**
- **Verwenden Sie dieses Produkt nicht für andere Zwecke als das Schneiden von Haar.**
- **Verwenden Sie die Klängen nicht direkt auf den Ohren oder auf rauer Haut (wie zum Beispiel auf Schwellungen, Verletzungen oder Flecken).**
  - Ansonsten können Verletzungen an Ohren oder an Stellen mit unebener Haut verursacht werden.
- **Überprüfen Sie vor dem Gebrauch, dass die Klängen unbeschädigt und nicht verformt sind.**
  - Andernfalls kann es zu Hautverletzungen kommen.
- ▶ **Beachten Sie folgende Vorsichtsmaßnahmen**
- **Stellen Sie sicher, dass sich an Netzstecker, Anschlussstecker oder Ladestecker keine Metallpartikel oder Schmutz ansammeln.**
  - Ansonsten kann es durch einen Kurzschluss zu einem elektrischen Schlag oder Brand kommen.
- **Nicht fallen lassen oder an andere Gegenstände anstoßen lassen.**
  - Andernfalls kann es zu Verletzungen kommen.
- **Nicht das Netzkabel um den Adapter oder die Ladestation wickeln, wenn Sie ihn/sie aufbewahren.**
  - Andernfalls kann es passieren, dass das Netzkabel unter der Last bricht und es so zu einem Brand durch Kurzschluss kommt.
- **Trennen Sie Adapter oder Anschlussstecker nicht, indem Sie das Netzkabel festhalten.**
  - Andernfalls kann es zu elektrischem Schlag oder Verletzungen kommen.

- **Ziehen Sie den Adapter aus der Steckdose, wenn Sie das Gerät nicht verwenden.**
  - Eine Zuwiderhandlung kann einen elektrischen Schlag oder Brand aufgrund eines elektrischen Leckstroms durch die Verschlechterung der Isolierung verursachen.

## Handhabung des ausgebauten Akkus beim Entsorgen

### ⚠ GEFAHR

- **Der Akku ist ausschließlich für die Benutzung mit diesem Gerät bestimmt. Verwenden Sie den Akku nicht für andere Geräte.**
- **Laden Sie den Akku nicht mehr auf, nachdem er entfernt wurde.**
- **Werfen Sie den Akku nicht ins Feuer und setzen Sie ihn nicht Hitze aus.**
- **Schlagen Sie nicht auf den Akku, bauen Sie ihn nicht um oder auseinander und durchstechen Sie sie nicht mit einem Nagel.**
- **Lassen Sie die positiv und negativ geladenen Pole nicht mittels metallener Objekte miteinander in Berührung kommen.**
- **Bewahren Sie keinen metallenen Schmuck oder Haarnadeln in der Nähe des Akkus auf.**
- **Verwenden oder belassen Sie den Akku nicht an Orten, wo er hohen Temperaturen ausgesetzt werden kann, wie etwa unter direkter Sonneneinstrahlung oder in der Nähe anderer Wärmequellen.**
- **Ziehen Sie niemals die Hülsen ab.**
  - Nichtbeachtung führt zu Überhitzung, Zündung oder Explosion.



## **WARNUNG**

- **Nach der Entfernung des Akkus bewahren Sie diesen außer Reichweite von Kindern auf.**
  - Es können körperliche Schäden verursacht werden, wenn der Akku verschluckt wird.
  - Sollte es dazu kommen, verständigen Sie bitte sofort einen Arzt.
- **Wenn Akkuflüssigkeit ausläuft und mit den Augen in Berührung kommt, die Augen nicht reiben sondern gründlich mit klarem Wasser wie Leitungswasser abspülen.**
  - Andernfalls kann es zu Augenverletzungen kommen.
  - Verständigen Sie bitte sofort einen Arzt.

## **VORSICHT**

- **Wenn Akkuflüssigkeit ausläuft und mit Haut oder Kleidung in Berührung kommt, mit klarem Wasser wie Leitungswasser abspülen.**
  - Andernfalls kann es zu Entzündungen kommen.

## **Wichtige Information**

- Dieses Gerät wurde zur professionellen Verwendung entwickelt, um Haare zu schneiden. Es kann entweder mit einem Netzadapter oder einem wiederaufladbaren Akku betrieben werden.
- Tragen Sie das Schmieröl vor und nach jedem Gebrauch auf die Klinge auf.  
(Siehe Seite 14.)  
Wird kein Schmieröl aufgetragen, können folgende Probleme entstehen.
  - Das Gerät ist stumpf geworden.
  - Kürzere Betriebszeit.
  - Lauterer Ton.
- Das Gerät kann sich während des Betriebs und/oder während des Ladevorgangs erwärmen. Dies ist normal.
- Verwenden Sie keine anderen Klingen als die dafür vorgesehenen, da es ansonsten zu einer Beeinträchtigung der Geräteleistung kommen kann.
- Dauerwellenlotion, Haarfärbemittel oder Haarspray dürfen nicht auf den Haarschneider oder die Klingen gelangen. Dies kann zu Rissen oder Korrosion führen.
- Bevor Sie Zubehör verwenden, prüfen Sie, dass es richtig montiert wurde. Ansonsten kann es passieren, dass die Haare zu kurz geschnitten werden.
- Laden Sie das Gerät korrekt gemäß dieser Betriebsanleitung auf. (Siehe Seite 10 "Aufladen".)
- Dieses Gerät enthält einen Akku, der nur von Fachleuten ausgetauscht werden darf. Bitte wenden Sie sich für Einzelheiten zur Reparatur an ein zugelassenes Servicezentrum.

# Bezeichnung der Bauteile

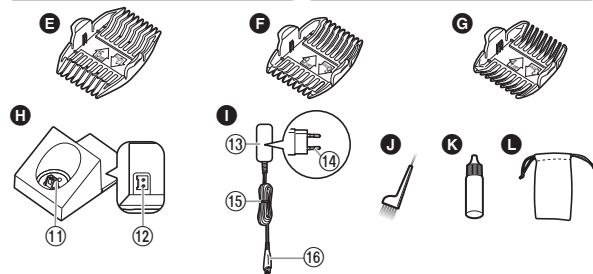
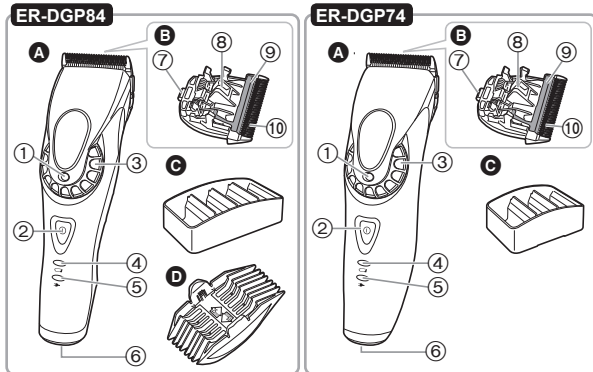

## A Haarschneider

- ① Anzeige der Schnitthöhe
- ② Netzschalter
- ③ Wahlschalter

- ④ Ladekontrollleuchte (Weiß)
- ⑤ Ladezustandsanzeige (Rot)
- ⑥ Steckeranschluss

## B Klingen

- ⑦ Befestigungshaken
- ⑧ Reinigungshebel
- ⑨ Bewegliche Klinge
- ⑩ Feststehende Klinge

## C Kammaufsatzfächer

- D 19 mm/25 mm Kammaufsatz

## ER-DGP84

- E 12 mm/15 mm Kammaufsatz

- F 6 mm/9 mm Kammaufsatz

- G 3 mm/4 mm Kammaufsatz

## H Ladestation (RC9-92)

- ⑪ Ladekontakt
- ⑫ Ladeanschluss

## I Netzadapter (RE9-82)

- ⑬ Adapter
- ⑭ Netzstecker
- ⑮ Netzkabel
- ⑯ Anschlussstecker

Zubehör

## J Reinigungsbürste

## K Schmieröl

## L Tasche

# Aufladen

(Abbildung: ER-DGP84)

- Schalten Sie das Gerät aus.

- 1 Schließen Sie den Anschlussstecker am Ladeanschluß an.
- 2 Stellen Sie das Gerät auf die Ladestation.
- 3 Stecken Sie den Adapter in die Steckdose.

- Das Aufladen ist etwa nach 1 Stunde abgeschlossen.
- Stellen Sie sicher, dass die Ladezustandsanzeige (➔) leuchtet.

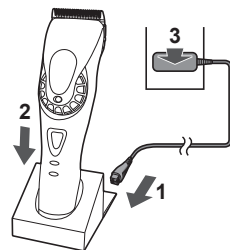

#### 4 Trennen Sie den Netzstecker, nachdem das Laden abgeschlossen wurde.

(aus Sicherheitsgründen und um den Energieverbrauch zu senken)

- Ein Aufladen ist erforderlich, wenn die Ladekontrollleuchte blinkt.
- Das Gerät kann etwa noch 5 Minuten verwendet werden, wenn die Ladekontrollleuchte blinkt.

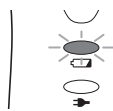

Während des Ladevorgangs

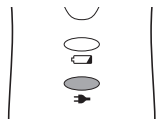

Die Ladezustandsanzeige leuchtet.

Nach Abschluss des Ladevorgangs

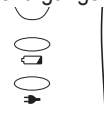

Die Ladezustandsanzeige erlischt.

#### <Wie geprüft wird, ob der Ladevorgang abgeschlossen ist>

Wenn Sie den Haarschneider nach dem Laden entfernen und wieder anbringen, leuchtet die Ladezustandsanzeige auf und erlischt dann nach 5 Sekunden.

#### Hinweise

- Wenn die Verwendung oder das Aufladen des Geräts Störungen im Radio oder anderen Empfangsgeräten verursacht, verwenden Sie das Gerät an einem anderen Ort.
- Der Akku wird beeinträchtigt, wenn er über 6 Monate lang nicht verwendet wird, führen Sie deshalb mindestens einmal alle 6 Monate eine Vollladung aus.
- Die Aufladezeit kann unterschiedlich sein, wenn das Gerät das erste Mal verwendet wird oder wenn es länger als

6 Monate nicht verwendet wurde. Es kann sein, dass die Lampe am Gerät einige Minuten nicht leuchtet, wenn das Aufladen beginnt, sie wird aber leuchten, wenn weiter aufgeladen wird.

- Die empfohlene Umgebungstemperatur beim Laden ist 10 °C – 35 °C. Es kann sein, dass das Laden länger dauert oder die Ladezustandsanzeige schnell blinkt, und es kann vorkommen, dass der Akku bei extrem hohen oder niedrigen Temperaturen nicht richtig lädt.
- 1 volle Aufladung ermöglicht einen kontinuierlichen Betrieb von ca. 50 Minuten. (Basierend auf trockener Verwendung bei 20 °C – 30 °C.) Die Betriebszeit kann unterschiedlich sein und hängt von der Häufigkeit des Gebrauchs und der Betriebsmethode ab.
- Der Akku ist ein Lithium-Ionen-Akku, so dass die Lebensdauer durch Laden nach jeder Verwendung nicht beeinflusst wird.
- Weiteres Aufladen des Akkus hat keinen Einfluss auf die Leistung des Akkus.

#### Aufladen ohne Ladestation

1. Schließen Sie den Anschlussstecker am Steckeranschluss an.
2. Schließen Sie den Adapter an einer Wandsteckdose an.



#### Netzbetrieb

Wenn Sie den Netzadapter an das Gerät anschließen, so wie Sie dies auch im Falle des Ladevorgangs tun, und das Gerät einschalten, können Sie es verwenden.

- Wenn die verbleibende Akkuleistung niedrig ist, kann es sein, dass sich die Klingen langsam bewegen oder stoppen, selbst mit Netzstrom. In diesem Fall laden Sie den Akku 1 Minute oder länger auf.
- Der Akku wird trotz Netzstrom entladen.

## Verwendungsweise

(Abbildung: ER-DGP84)

- Überprüfen Sie vor dem Gebrauch, dass die Klingen unbeschädigt und nicht verformt sind.
- Schalten Sie das Gerät aus.
- Tragen Sie das Schmieröl vor und nach jedem Gebrauch auf die Klinge auf. (Siehe Seite 14.)
- Das Gerät arbeitet möglicherweise nicht bei Umgebungstemperaturen von weniger als etwa 5 °C.

### 1 Stellen Sie die Schnitthöhe ein.

### 2 Betätigen Sie den Netzschalter, um das Gerät einzuschalten.

## Einstellen der Schnitthöhe

Für eine Schnitthöhe von 0,8 mm bis 2,0 mm stellen Sie den Wahlschalter auf die gewünschte Höhe ein.

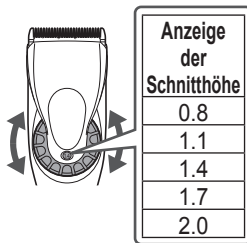

Verwenden Sie ein Zubehör für eine Schnitthöhe von 3 mm oder mehr.

## Entfernen und Befestigen der Kammaufsätze

### ► Befestigen des Aufsatzes

1. Wählen Sie die Schnittlängen aus, die auf den Innenseiten und den Seiten des Aufsatzes angegeben sind.
2. Stellen Sie den Wahlschalter auf "0.8" und befestigen Sie anschließend den Aufsatz wie dargestellt auf dem Haarschneider.

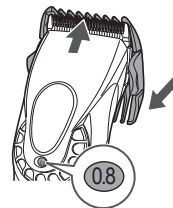

### ► Entfernen des Aufsatzes

Schieben Sie die eine Seite des Aufsatzes entgegen der durch den Pfeil angegebenen Richtung.

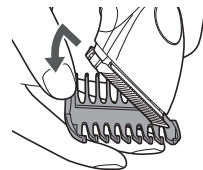

## Pflege

(Abbildung: ER-DGP84)

## Entfernen und Befestigen der Klinge

- Schalten Sie das Gerät aus.

### ► Entfernen der Klinge

Halten Sie den Haarschneider mit dem Schalter nach oben weisend und schieben Sie die Klinge mit Ihrem Daumen heraus, während Sie die Klingen mit Ihrer anderen Hand auffangen.



## ► Befestigen der Klinge

1. Stellen Sie den Wahlschalter auf "2.0".

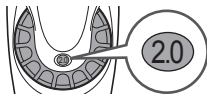

2. Setzen Sie den Befestigungshaken in die Klingebefestigung am Haarschneider ein und schieben Sie, bis ein Klicken zu hören ist.

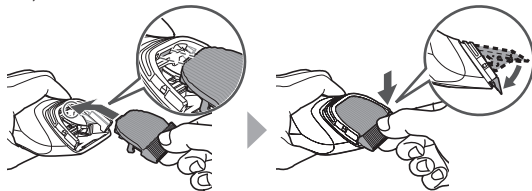

## Reinigung

- Reinigen Sie den Haarschneider, die Klingen und den Aufsatz nach jeder Verwendung. (Wenn die Teile nicht sauber sind, wird die Bewegung schlechter und die Schärfe geringer.)
- Schalten Sie das Gerät aus.
- Keinen Verdünner, Benzin, Alkohol oder andere Chemikalien verwenden. Andernfalls können Fehlfunktionen, Rissbildung oder Verfärbung des Haarschneiders entstehen. Reinigen Sie den Haarschneider nur mit einem weichen, leicht mit Leitungswasser oder seifigen Leitungswasser angefeuchteten Tuch.



Das Symbol auf der linken Seite bedeutet „Reinigen Sie das Gerät nicht mit Wasser“.

## ► Klingen

1. Bürsten Sie alle Haare vom Haarschneider und von der Umgebung der Klinge.

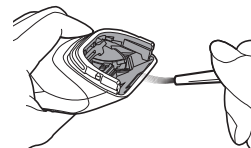

2. Bürsten Sie die Haare von der Klingenkante ab.

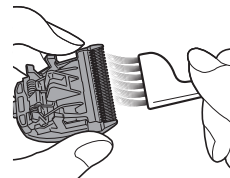

3. Bürsten Sie Haarreste vom Bereich zwischen der feststehenden und der beweglichen Klingen ab, indem Sie den Reinigungshebel (a) herunterdrücken, um die beweglichen Klingen anzuheben.

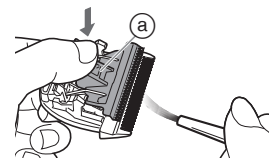

## ► Ladestation

Verwenden Sie die Reinigungsbürste, um die Haarabschnitte und den Staub am Ladekontakt oder am Loch an der unteren Oberfläche zu entfernen.

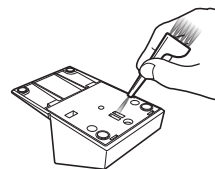
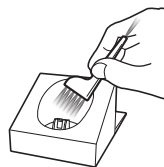

## Einfettung

- Tragen Sie das Schmieröl vor und nach jedem Gebrauch auf die Klinge auf.

- 1 Entfernen Sie die Klinsen. (Siehe Seite 12.)**
- 2 Bringen Sie einen Tropfen Schmieröl auf jeden angezeigten Punkt auf.**
- 3 Bringen Sie die Klinsen am Haarschneider an, stellen Sie den Strom an und lassen Sie das Gerät etwa 5 Sekunden laufen.**

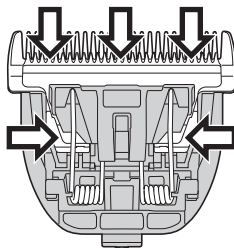

### ► Ersatzteile

Ersatzteile, die bei Ihrem Händler oder im Panasonic Servicecenter erhältlich sind.

Ersatzteile für ER-DGP84/ ER-DGP74	Klingen	WER9920
	Schmieröl	WES003P

- Bei Verwendung einer anderen als der empfohlenen Originalklinge erlischt jeglicher Garantieanspruch.
- Wir empfehlen das Panasonic Schmieröl WES003P.

## Fehlersuche

Problem	Handlung
Das Gerät ist stumpf geworden.	Bis die Probleme gelöst sind, folgen Sie bitte jedem Vorgang wie folgt; <ol style="list-style-type: none"> <li>1. Laden Sie das Gerät. (Siehe Seite 10.)</li> <li>2. Reinigen Sie die Klinge und bringen Sie Schmieröl auf. (Siehe Seiten 13 und 14.)</li> <li>3. Ersetzen Sie die Klinge. (Siehe Seiten 12 und 14.)</li> <li>4. Lassen Sie den Akku durch einen autorisierten Kundendienst austauschen.</li> </ol>
Die Betriebszeit ist kurz. ►	Drücken Sie den Haarschneider ganz in die Ladestation oder den Anschlussstecker hinein.
Das Gerät funktioniert nicht mehr.	Laden Sie innerhalb der empfohlenen Ladetemperatur von 10 °C bis 35 °C. ►
Das Gerät kann nicht geladen werden.	Bringen Sie Schmieröl auf. (Siehe diese Seite.) ►
Er macht ein lautes Geräusch.	Bestätigen Sie, dass die Klinge richtig angebracht wurde. ►

Wenn die Probleme immer noch nicht gelöst werden können, wenden Sie sich an das Geschäft, wo Sie das Gerät erworben haben, oder an einen Kundendienst, der von Panasonic zur Reparatur autorisiert wurde.

## Entnehmen des integrierten Akkus

Entfernen Sie den eingebauten Akku vor dem Entsorgen des Geräts.

- Der Akku muss zur Sicherheit entsorgt werden.
- Diese Abbildung darf nur so verwendet werden, wenn man das Gerät entsorgt, und darf nicht verwendet werden, um es zu reparieren. Wenn Sie das Gerät selbst auseinander nehmen, kann dies zu einer Fehlfunktion führen.

### Entfernen Sie die Akkus wie dargestellt

- Trennen Sie das Gerät vom Netzadapter.
- Drücken Sie den Netzschalter, um den Strom einzuschalten und lassen Sie ihn dann eingeschaltet, bis der Akku vollständig entladen ist.
- Führen Sie die folgenden Schritte aus und heben Sie den Akku an, und dann entfernen Sie ihn.
- Achten Sie darauf, die Plus- und Minuskontakte des entfernten Akkus nicht kurzzuschließen, und isolieren Sie die Kontakte, indem Sie Klebeband darüber kleben.

### Umweltschutz und Recycling

Dieses Gerät enthält einen Lithium-Ionen-Akku. Bitte sorgen Sie dafür, dass der Akku von einer offiziell anerkannten Stelle entsorgt wird, wenn es eine in Ihrem Land gibt.

### ► ER-DGP84

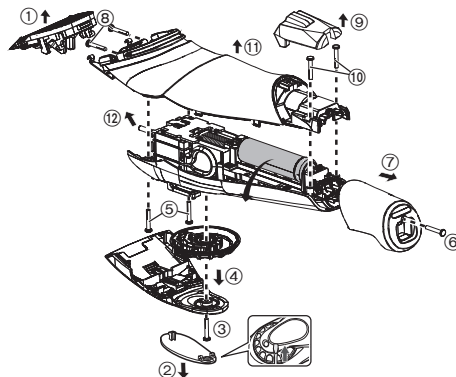

### ► ER-DGP74

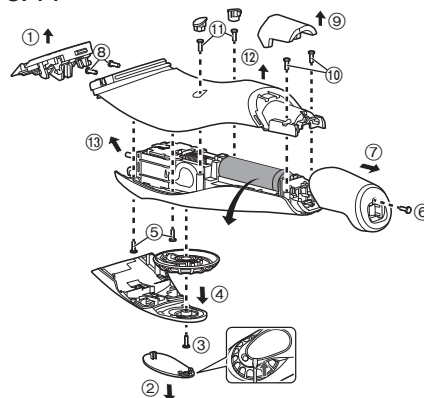

## Technische Daten

Stromquelle	Siehe Etikett auf dem Netzadapter. (automatische Spannungskonvertierung)
Motorspannung	3,6 V---
Ladezeit	Etwa 1 Stunde

Weitere Informationen zur Energieeffizienz des Produktes entnehmen Sie bitte unserer Webseite, [www.panasonic.com](http://www.panasonic.com), indem Sie die Modellnummer in der Suchmaske eingeben.

## Entsorgung von Altgeräten und Batterien

Nur für die Europäische Union und Länder mit Recyclingsystemen



Dieses Symbol, auf den Produkten, der Verpackung und/oder den Begleitdokumenten, bedeutet, dass gebrauchte elektrische und elektronische Produkte sowie Batterien nicht in den allgemeinen Hausmüll gegeben werden dürfen.

Bitte führen Sie alte Produkte und verbrauchte Batterien zur Behandlung, Aufarbeitung bzw. zum Recycling gemäß den gesetzlichen Bestimmungen den zuständigen Sammelpunkten zu. Endnutzer sind in Deutschland gesetzlich zur Rückgabe von Altbatterien an einer geeigneten Annahmestelle verpflichtet. Batterien können im Handelsgeschäft unentgeltlich zurückgegeben werden.

Indem Sie diese Produkte und Batterien ordnungsgemäß entsorgen, helfen Sie dabei, wertvolle Ressourcen zu schützen und eventuelle negative Auswirkungen, insbesondere beim Umgang mit lithiumhaltigen Batterien, auf die menschliche Gesundheit und die Umwelt zu vermeiden. Für mehr Informationen zu Sammlung und Recycling, wenden Sie sich bitte an Ihren örtlichen Abfallentsorgungsdienstleister.

Gemäß Landesvorschriften können wegen nicht ordnungsgemäßer Entsorgung dieses Abfalls Strafgerichte verhängt werden.



### Hinweis für das Batteriesymbol (Symbol unten)

Dieses Symbol kann in Kombination mit einem chemischen Symbol abgebildet sein. In diesem Fall erfolgt dieses auf Grund der Anforderungen derjenigen Richtlinien, die für die betreffende Chemikalie erlassen wurden.



Mode d'emploi  
Tondeuse à cheveux rechargeable, à usage professionnel

Modèle No ER-DGP84  
ER-DGP74

## Table des matières

<b>Consignes de sécurité</b> .....	<b>20</b>	Entretien .....	26
Informations importantes .....	23	Dépannage .....	28
Identification des composants .....	24	Retrait de la batterie rechargeable intégrée.....	29
Recharge .....	24	Caractéristiques .....	30
Instructions d'utilisation.....	26		

Merci d'avoir choisi ce produit Panasonic.

**Avant de faire fonctionner cet appareil, veuillez lire toutes les instructions et les conserver pour une utilisation ultérieure.**

## AVERTISSEMENT

- Cet appareil peut être utilisé par des enfants d'au moins 8 ans et des personnes aux capacités physiques, sensorielles ou mentales réduites ou manquant d'expérience et de connaissances s'ils sont sous surveillance ou si des instructions leur ont été données concernant l'utilisation de l'appareil d'une manière sûre et s'ils comprennent les dangers impliqués. Les enfants ne doivent pas jouer avec l'appareil. Les procédures de nettoyage et d'entretien ne doivent pas être effectuées par des enfants sans surveillance.
- Le cordon d'alimentation ne peut pas être remplacé. Si le cordon est endommagé, l'adaptateur CA doit être mis au rebut.
- Ne pas utiliser autre chose que l'adaptateur CA et le socle de charge fournis pour quelque usage que ce soit.  
Et ne pas utiliser un autre produit que l'adaptateur CA fourni et le socle de recharge. (Voir page 24.)

- Ne pas mouiller l'appareil.
- Le symbole suivant indique qu'une unité d'alimentation électrique détachable spécifique est nécessaire pour raccorder l'appareil électrique au réseau d'alimentation. La référence du type d'unité d'alimentation électrique est indiquée près du symbole.





## Consignes de sécurité

Veillez vous assurer de suivre ces instructions.

Afin d'éviter les accidents, les blessures ou les dommages aux propriétés, veuillez suivre les instructions suivantes.

■ **Le tableau suivant indique l'ampleur des dégâts causés par un mauvais fonctionnement.**

 **DANGER** Indique le danger potentiel pouvant entraîner des blessures graves ou la mort.

 **AVERTISSEMENT** Indique un danger potentiel qui pourrait entraîner des blessures graves ou la mort.

 **ATTENTION** Indique un danger potentiel susceptible d'entraîner des blessures mineures ou des dégâts matériels.

### **AVERTISSEMENT**

#### ► Alimentation électrique

- **Ne pas brancher l'adaptateur à une prise secteur ou le débrancher avec les mains humides.**
  - Ceci pourrait entraîner un choc électrique ou des blessures.

- **Ne pas plonger l'appareil, l'adaptateur CA et le socle de recharge dans l'eau ou les nettoyer avec de l'eau.**
- **Ne pas placer l'appareil, l'adaptateur CA et le socle de recharge au-dessus ou à proximité d'un lavabo ou d'une baignoire.**
- **Ne jamais utiliser l'appareil si l'adaptateur CA est endommagé ou si l'adaptateur n'est pas correctement inséré dans une prise secteur.**
  - **Ne pas endommager, modifier, plier ou tirer avec force le cordon ou la fiche d'alimentation. Et ne pas placer d'objet lourd sur le cordon, ni le tordre ou le pincer.**
    - Ceci pourrait provoquer un choc électrique ou un incendie dû à un court-circuit.
- **Ne pas utiliser une tension nominale supérieure à celle de la prise ou du câble secteur.**
  - Un dépassement de tension nominale en connectant une quantité trop importante d'appareils dans une prise secteur peut entraîner un incendie dû à une surchauffe.
- **S'assurer de toujours faire fonctionner l'appareil par le biais d'une source d'alimentation électrique dont la tension correspond à la tension nominale indiquée sur l'adaptateur CA.**
- **Insérer complètement l'adaptateur.**
  - Sinon, ceci pourrait provoquer un incendie ou un choc électrique.
- **Toujours débrancher l'adaptateur de la prise secteur avant de le nettoyer.**
  - Sinon, ceci pourrait provoquer un choc électrique ou des blessures.

## **AVERTISSEMENT**

- **Nettoyez régulièrement la fiche d'alimentation, la fiche de l'appareil et la prise de recharge pour éviter l'accumulation de poussière.**
  - Sinon, ceci pourrait provoquer un incendie dû à un défaut d'isolement provoqué par l'humidité.
  - Débrancher l'adaptateur et l'essuyer avec un chiffon sec.
- ▶ **En cas d'anomalie ou de dysfonctionnement**
- **Cessez immédiatement d'utiliser l'appareil et retirer l'adaptateur en cas d'anomalie ou de dysfonctionnement.**
  - Sinon, ceci pourrait provoquer un incendie, un choc électrique ou des blessures.
- <**En cas d'anomalie ou de défaillance**>
  - **L'unité principale, le socle de recharge ou l'adaptateur CA est déformé ou anormalement chaud.**
  - **L'unité principale, le socle de recharge ou l'adaptateur CA sent le brûlé.**
  - **Un bruit anormal est constaté au cours de l'utilisation ou du chargement de l'unité principale, du socle de recharge ou de l'adaptateur CA.**
    - Faire immédiatement vérifier ou réparer l'appareil dans un centre de service agréé.
- ▶ **Ce produit**
- **Ce produit dispose d'une batterie rechargeable intégrée. Ne pas la jeter dans le feu, ni la chauffer ou la charger, ne pas l'utiliser ou la laisser dans un environnement à haute température.**
  - Ceci peut entraîner une fuite de liquide, une surchauffe ou une explosion.

- **Ne pas modifier, ni réparer l'appareil.**
  - Ceci pourrait provoquer un incendie, un choc électrique ou des blessures.
  - Contactez un centre de service agréé pour les réparations (remplacement de la batterie, etc.).
- **Ne jamais démonter l'appareil, sauf lors de sa mise au rebut.**
  - Ceci pourrait provoquer un incendie, un choc électrique ou des blessures.
- ▶ **Prévention des accidents**
- **Ne pas laisser à la portée des enfants. Ne pas les laisser l'utiliser.**
  - Placer des pièces et des accessoires dans la bouche risque d'engendrer des accidents ou des blessures.
- **Si l'huile est ingérée accidentellement, ne provoquez pas le vomissement, buvez une grande quantité d'eau et contactez un médecin.**
- **Si l'huile entre en contact avec les yeux, rincez-les immédiatement à l'eau courante et consultez un médecin.**
  - Dans le cas contraire, vous pourriez rencontrer des complications physiques.

## **ATTENTION**

- ▶ **Protection de la peau**
- **Ne pas appuyer fortement la lame contre la peau.**
- **Ne pas utiliser ce produit à des fins autres que la coupe des cheveux.**
- **N'appliquez pas les lames directement sur les oreilles ou une peau irritée (gonflements, blessures ou tâches).**
  - Ceci pourrait provoquer des blessures aux oreilles ou une peau abîmée.

## ATTENTION

- **Vérifiez que les lames ne sont pas endommagées ni déformées avant utilisation.**
  - Le non-respect de cette consigne peut causer des lésions cutanées.
- ▶ **Veillez tenir compte des précautions suivantes**
- **Ne pas mettre d'objets en métal ou de déchets en contact avec la fiche d'alimentation, la fiche de l'appareil ou la prise de charge.**
  - Ceci pourrait provoquer un choc électrique ou un incendie dû à un court-circuit.
- **Ne pas laisser tomber l'appareil ou le heurter contre d'autres objets.**
  - Ceci pourrait provoquer des blessures.
- **Ne pas serrer le cordon en l'enroulant autour de l'adaptateur ou du socle de recharge avant de le ranger.**
  - Ceci risque de rompre le fil du cordon avec la charge, et causer un incendie dû à un court-circuit.
- **Ne pas débrancher l'adaptateur ou la fiche de l'appareil en tirant sur le cordon.**
  - Sinon, ceci pourrait provoquer un choc électrique ou des blessures.
- **Débranchez l'adaptateur de la prise secteur lorsque vous ne l'utilisez pas.**
  - Sinon, ceci pourrait provoquer un choc électrique ou un incendie dû à une fuite électrique résultant d'une détérioration de l'isolement.

## Gestion de la batterie retirée lors de la mise au rebut

### DANGER

- **La batterie rechargeable s'utilise uniquement avec cet appareil. Ne pas utiliser la batterie avec un quelconque autre appareil.**
- **Ne pas recharger la batterie une fois qu'elle a été retirée de l'appareil.**
- **Ne pas la jeter au feu ou la soumettre à une source de chaleur.**
- **Ne pas la soumettre à un choc, la démonter, la modifier ou la percer avec un clou.**
- **Ne pas laisser les bornes positives et négatives de la batterie entrer en contact l'une avec l'autre via des objets en métal.**
- **Ne pas ranger ou transporter la batterie avec des bijoux métalliques, comme des colliers ou des épingles à cheveux.**
- **Ne pas utiliser ou laisser la batterie dans un endroit où elle sera exposée à des températures élevées, comme en plein soleil ou à proximité d'autres sources de chaleur.**
- **Ne jamais enlever la protection de la batterie.**
  - Tout manquement à ce qui précède peut entraîner une surchauffe, une inflammation ou une explosion de l'appareil.

## AVERTISSEMENT

- **Une fois la batterie rechargeable retirée, ne pas la laisser à portée des enfants ou des nourrissons.**
  - En cas d'absorption accidentelle, la batterie est nocive pour le corps.  
En pareil cas, consulter un médecin immédiatement.
- **Si le liquide en provenance de la batterie fuit et entre en contact avec les yeux, ne pas frotter et rincer soigneusement avec de l'eau propre, comme l'eau du robinet.**
  - Le non-respect de cette consigne peut causer des lésions oculaires.  
Consultez immédiatement un médecin.

## ATTENTION

- **Si du liquide en provenance de la batterie fuit et entre en contact avec la peau ou les vêtements, rincez à l'eau propre, comme l'eau du robinet.**
  - Le non-respect de cette consigne peut provoquer une inflammation.

## Informations importantes

- Cet appareil est conçu pour un usage professionnel pour couper les cheveux. Il peut être utilisé sur un adaptateur CA ou une batterie rechargeable.
- Appliquez quelques gouttes d'huile de lubrification sur la lame avant et après chaque utilisation.  
(Voir page 28.)  
Ne pas appliquer l'huile de lubrification risque de causer les problèmes suivants.
  - Les lames de la tondeuse se sont émoussées.
  - Durée de fonctionnement plus courte.
  - Bruit plus fort.
- Il est possible que l'appareil se réchauffe pendant l'utilisation et/ou sa recharge. Ceci est tout à fait normal.
- Ne pas utiliser une autre lame que celle dédiée car cela pourrait causer des défauts de performance.
- Il est recommandé d'éviter tout contact du corps principal de la tondeuse ou des lames avec des lotions pour permanente, contre la perte de cheveux ou autres sprays capillaires.  
Ceci risquerait en effet d'entraîner des craquelures ou de la corrosion.
- Avant d'utiliser un accessoire, vérifiez qu'il a été installé correctement. Sinon ceci pourrait couper trop court les cheveux.
- Chargez correctement l'appareil conformément à ce mode d'emploi. (Consultez la page 24 « Recharge ».)
- Cet appareil contient une batterie qui ne peut être remplacée que par des personnes qualifiées. Veuillez contacter un centre de service agréé pour les détails concernant les réparations.

# Identification des composants

ER-DGP84

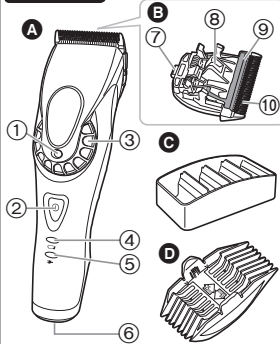

ER-DGP74

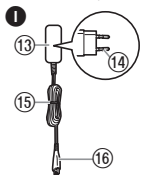
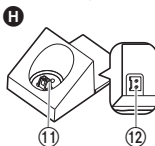
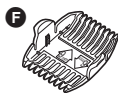
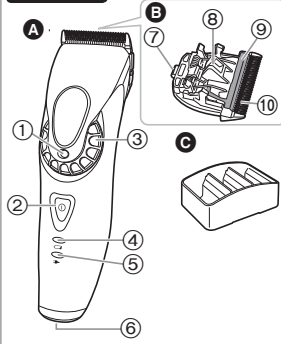

## A Corps principal

- ① Indicateur de la hauteur de coupe
- ② Bouton de mise en marche

- ③ Molette (Commande de réglage de hauteur)
- ④ Témoin de recharge (Blanc)

- ⑤ Témoin d'état de charge (Rouge)
- ⑥ Prise

- B **Lame**
- ⑦ Crochet d'installation
- ⑧ Levier de nettoyage
- ⑨ Lame mobile
- ⑩ Lame fixe

- C **Socle de rangement des accessoires**
- D **Accessoire peigne 19 mm/25 mm**

## ER-DGP84

- E **Accessoire peigne 12 mm/15 mm**
- F **Accessoire peigne 6 mm/9 mm**

- G **Accessoire peigne 3 mm/4 mm**
- H **Socle de recharge (RC9-92)**

- ⑪ Prise de recharge
- ⑫ Prise du socle
- I **Adaptateur CA (RE9-82)**
- ⑬ Adaptateur
- ⑭ Fiche d'alimentation
- ⑮ Cordon
- ⑯ Fiche du cordon d'alimentation

## Accessoires

- J **Brosse de nettoyage**
- K **Huile de lubrification**
- L **Pochette de rangement**

## Recharge

(Illustration : ER-DGP84)

• Éteignez la tondeuse.

- 1 **Raccordez la fiche du cordon d'alimentation à la prise du socle.**
- 2 **Placez l'appareil sur le socle de recharge.**
- 3 **Insérez l'adaptateur dans une prise murale.**
  - La recharge s'achève au bout d'une heure environ.
  - Vérifiez que le témoin d'état de charge (➡) s'allume.

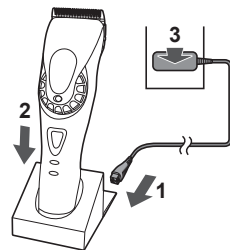



## 4 Déconnectez la fiche d'alimentation une fois la recharge terminée.

(par sécurité et afin de réduire la consommation d'énergie)

- Il est nécessaire d'effectuer une recharge lorsque le témoin de recharge clignote.
- L'appareil peut être utilisé pendant 5 minutes environ après le clignotement du témoin de recharge.

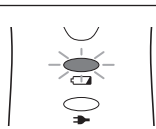

Pendant le chargement

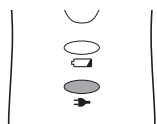

Le témoin d'état de charge s'allume.

Une fois le chargement terminé



Le témoin d'état de charge s'éteint.

### <Comment vérifier si la recharge est terminée>

Retirer et replacer le corps principal après la recharge fera s'allumer le témoin d'état de charge qui s'éteindra après 5 secondes.

### Notes

- En cas d'interférences dues à la radio ou à une autre source pendant l'utilisation ou le chargement de l'appareil, déplacez-vous vers un autre endroit pour utiliser l'appareil.
- La batterie se détériorera si elle n'est pas utilisée pendant plus de 6 mois. Par conséquent assurez-vous de charger complètement l'appareil au moins une fois tous les 6 mois.

- Le temps de charge peut différer lors de la première utilisation de l'appareil, ou s'il n'a pas été utilisé depuis plus de 6 mois. La lampe sur l'appareil peut ne pas s'allumer pendant plusieurs minutes lorsque vous commencez à charger, mais s'allumera lorsque vous continuez à charger.
- La température ambiante recommandée pour recharger va de 10 °C à 35 °C. Cela peut prendre plus de temps à charger, ou le témoin d'état de charge clignotera rapidement et la batterie peut ne pas se charger correctement à des températures extrêmement élevées ou basses.
- 1 charge complète permet d'obtenir une durée d'utilisation en continu de 50 minutes environ. (Basé sur une utilisation à sec à 20 °C – 30 °C.)  
La durée de fonctionnement peut varier selon la fréquence d'utilisation et le mode opératoire.
- La batterie utilisée est une batterie au Lithium-Ion. Par conséquent charger la batterie après chaque utilisation n'affectera pas sa durée de vie.
- Laisser charger la batterie au-delà du temps de charge indicatif n'affectera pas les performances de celle-ci.

### Recharge sans utilisation du socle de recharge

1. Raccordez la fiche du cordon d'alimentation à la prise.
2. Branchez l'adaptateur sur une prise du secteur.



### Fonctionnement sur courant CA du secteur

Il est possible d'utiliser la tondeuse en branchant l'adaptateur CA comme pour une recharge classique, puis en la mettant sous tension.

- S'il reste trop peu de batterie, les lames peuvent se déplacer lentement ou s'arrêter, même avec la source de courant alternatif. Dans ce cas, rechargez la batterie pendant au moins 1 minute.
- La batterie sera déchargée, même avec la source de courant alternatif.

## Instructions d'utilisation

(Illustration : ER-DGP84)

- Vérifiez que les lames ne sont pas endommagées ni déformées avant utilisation.
- Éteignez la tondeuse.
- Appliquez quelques gouttes d'huile de lubrification sur la lame avant et après chaque utilisation. (Voir page 28.)
- L'appareil risque de ne pas fonctionner lorsque la température ambiante est inférieure à environ 5 °C.

### 1 Réglez la hauteur de coupe.

### 2 Appuyez sur le bouton de mise en marche pour mettre l'appareil sous tension.

#### Réglage de la hauteur de coupe

Pour une hauteur de coupe de 0,8 mm à 2,0 mm, tournez la molette sur la hauteur désirée.

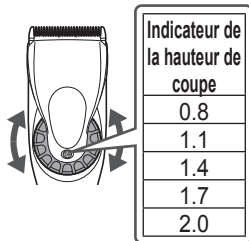

Utilisez un accessoire pour une hauteur de coupe supérieure à 3 mm ou plus.

## Démontage et mise en place de l'accessoire peigne

### ► Montage de l'accessoire

1. Sélectionnez chaque hauteur de coupe en fonction des valeurs indiquées de chaque côté de l'accessoire.
2. Placez la molette sur "0.8", puis installez l'accessoire sur le corps principal comme indiqué sur la figure.

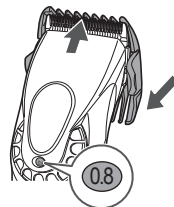

### ► Démontage de l'accessoire

Faites glisser l'accessoire en l'inclinant sur le côté, dans le sens indiqué par la flèche.

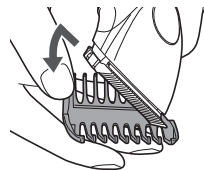

## Entretien

(Illustration : ER-DGP84)

### Démontage et mise en place de la lame

- Éteignez la tondeuse.

### ► Démontage de la lame

Tenez le corps principal avec l'interrupteur vers le haut, puis poussez la lame avec le pouce tout en récupérant la lame de l'autre main.



## ► Installation de la lame

1. Placez la molette sur "2.0".

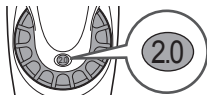

2. Placez le crochet d'installation dans la rainure de la lame du corps principal, puis appuyez dessus jusqu'à ce qu'un déclic se fasse entendre.

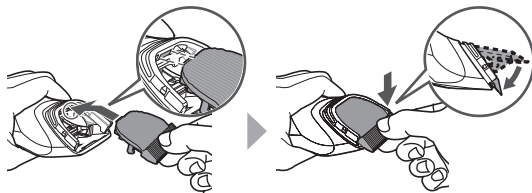

## Nettoyage

- Nettoyez le corps principal, la lame et l'accessoire après chaque utilisation.  
(Faute de nettoyage, le déplacement deviendra difficile et l'appareil sera de moins en moins précis.)
- Éteignez la tondeuse.
- Ne pas utiliser de diluant, de benzène, d'alcool ou d'autres produits chimiques. Ceci risquerait de causer une panne, des craquelures ou une décoloration du corps principal. Nettoyer le corps principal uniquement avec un chiffon doux trempé dans de l'eau du robinet ou de l'eau savonneuse.



Le symbole ci-contre signifie «Ne jamais laver le produit à l'eau courante».

## ► Lame

1. Nettoyez à l'aide de la brosse, toute trace de cheveux du corps principal et autour de la lame.

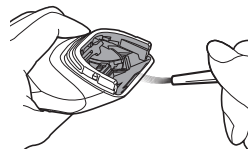

2. Retirez les poils sur le bord de lame.

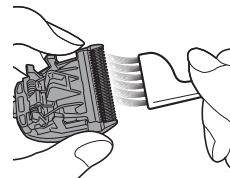

3. Brossez pour enlever tous les poils qui ont été taillés entre la lame fixe et la lame mobile tout en pressant sur le levier de nettoyage (a) pour relever la lame mobile.

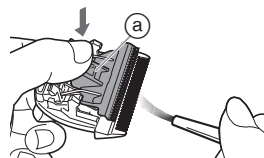

## ► Socle de recharge

Utilisez la brosse de nettoyage pour nettoyer les cheveux coupés et la poussière dans la prise de recharge ou dans le trou sur la surface du fond.

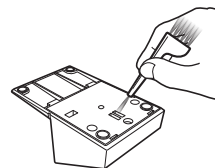
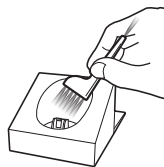

## Lubrification

- Appliquez quelques gouttes d'huile de lubrification sur la lame avant et après chaque utilisation.

- 1 **Démontez la lame.**  
(Voir page 26.)
- 2 **Appliquez une goutte d'huile de lubrification sur chaque point indiqué.**
- 3 **Fixez la lame sur le corps principal, mettez-la sous tension et laissez-la fonctionner environ 5 secondes.**

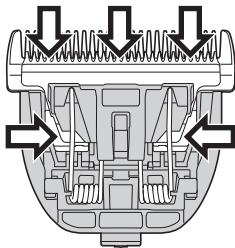

### ► Pièces de remplacement

Les pièces de rechange sont disponibles chez votre marchand ou dans votre centre de services après-vente.

Pièces de remplacement pour ER-DGP84/ER-DGP74	Lame	WER9920
	Huile de lubrification	WES003P

- L'utilisation d'une lame autre que celle d'origine recommandée, entraîne l'expiration de toute réclamation au titre de la garantie.
- Nous vous recommandons l'huile de lubrification Panasonic WES003P.

## Dépannage

Problème	Action
Les lames de la tondeuse se sont émoussées.	Jusqu'à ce que les problèmes soient résolus, veuillez suivre chaque procédure comme suit ; 1. Rechargez la tondeuse. (Voir page 24.)
Le temps de fonctionnement est court.	► 2. Nettoyez la lame et appliquez de l'huile de lubrification. (Voir les pages 27 et 28.) 3. Remplacez la lame. (Voir les pages 26 et 28.)
La tondeuse a cessé de fonctionner.	4. Faites remplacer la batterie par un centre de service agréé.
La tondeuse ne peut pas être rechargée.	► Enfoncez le corps principal complètement dans le socle de recharge ou poussez à fond la fiche du cordon d'alimentation. ► Chargez la tondeuse à la température recommandée : de 10 °C à 35 °C.
Émet un bruit fort.	► Appliquez de l'huile de lubrification. (Voir cette page.) ► Vérifiez que la lame est bien fixée.

Si vous ne parvenez toujours pas à résoudre les problèmes, contactez le magasin où vous avez acheté l'unité ou un centre de service autorisé par Panasonic pour la réparation.

## Retrait de la batterie rechargeable intégrée

Retirez la batterie rechargeable intégrée avant de jeter la tondeuse.

- La batterie doit être jetée au rebut en toute sécurité.
- Cette illustration peut uniquement être utilisée lorsque vous jetez l'appareil et ne doit pas être utilisée pour sa réparation. Si vous démontez vous-même l'appareil, cela risque de causer un dysfonctionnement.

### Rimuovere la batteria come illustrato

- Enlevez la tondeuse de l'adaptateur CA.
- Appuyez sur le commutateur d'alimentation pour mettre l'appareil sous tension, puis laissez-le sous tension jusqu'à ce que la batterie soit entièrement déchargée.
- Effectuez les étapes suivantes et soulevez la batterie, puis enlevez-la.
- Faites attention à ne pas court-circuiter les bornes positive et négative de la batterie retirée et isolez-les en appliquant du ruban adhésif.

### Protection de l'environnement et recyclage des matériaux

Cette tondeuse contient une batterie au Lithium-Ion.  
Veuillez vous assurer que la batterie soit jetée dans un emplacement officiellement destiné à cet usage, s'il y en existe dans votre pays.

#### ► ER-DGP84

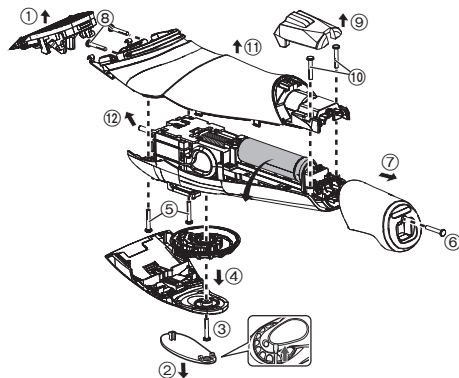

#### ► ER-DGP74

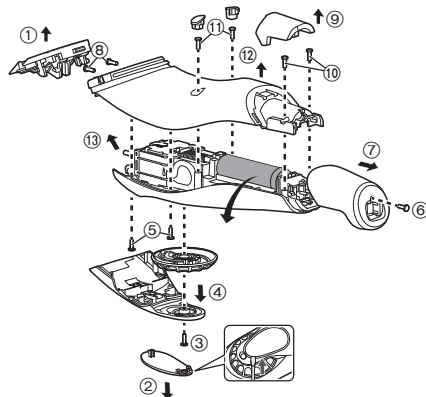

## Caractéristiques

Source d'alimentation	Voir la plaque signalétique sur l'adaptateur CA. (Conversion de tension automatique)
Tension du moteur	3,6 V $\text{---}$
Temps de chargement	Env. 1 heure

Pour plus d'informations sur l'efficacité énergétique du produit, veuillez vous rendre sur notre site Web, [www.panasonic.com](http://www.panasonic.com), et entrer le numéro du modèle dans la zone de recherche.

### L'élimination des équipements et des piles/batteries usagés Applicable uniquement dans les pays membres de l'Union européenne et les pays disposant de systèmes de recyclage



Apposé sur le produit lui-même, sur son emballage, ou figurant dans la documentation qui l'accompagne, ce pictogramme indique que les piles/batteries, appareils électriques et électroniques usagés, doivent être séparés des ordures ménagères.

Afin de permettre le traitement, la valorisation et le recyclage adéquats des piles/batteries et des appareils usagés, veuillez les porter à l'un des points de collecte prévus, conformément à la législation nationale en vigueur. En les éliminant conformément à la réglementation en vigueur, vous contribuez à éviter le gaspillage de ressources précieuses ainsi qu'à protéger la santé humaine et l'environnement.

Pour de plus amples renseignements sur la collecte et le recyclage, veuillez vous renseigner auprès des collectivités locales.

Le non-respect de la réglementation relative à l'élimination des déchets est passible d'une peine d'amende.

#### Note relative au pictogramme à apposer sur les piles/batteries (pictogramme du bas)

Si ce pictogramme est combiné avec un symbole chimique, il répond également aux exigences posées par la Directive relative au produit chimique concerné.



## Istruzioni d'uso Tagliacapelli professionale a rete/ricaricabile

N. di modello ER-DGP84  
ER-DGP74

### Indice

<b>Precauzioni di sicurezza.....</b>	<b>34</b>	<b>Manutenzione.....</b>	<b>40</b>
Informazioni importanti.....	37	Risoluzione dei problemi.....	42
Identificazione dei componenti.....	38	Rimozione della batteria ricaricabile incorporata.....	43
Carica.....	38	Caratteristiche .....	44
Come usare .....	40		

Grazie per aver acquistato questo prodotto Panasonic.

Prima di utilizzare questa unità, leggere le presenti istruzioni per intero e conservarle per eventuale consultazione futura.

## AVVERTENZA

- Questo dispositivo può essere utilizzato da bambini di età pari o superiore a 8 anni e da persone con capacità fisiche, sensoriali o mentali ridotte, o prive di esperienza e delle necessarie conoscenze, soltanto sotto supervisione o dietro istruzioni relative all'uso sicuro del dispositivo e a condizione che ne comprendano i relativi rischi. Tenere fuori dalla portata dei bambini. Senza supervisione, i bambini non devono effettuare operazioni di pulizia e manutenzione del dispositivo.
- Non è possibile sostituire il cavo di alimentazione. Se il cavo è danneggiato, gettare l'adattatore CA.
- Non utilizzare oggetti diversi dall'adattatore CA e dalla base di carica forniti in dotazione per qualsiasi scopo. Inoltre, non utilizzare l'adattatore CA e il supporto di ricarica forniti per altri prodotti. (far riferimento alla pagina 38.)
- Mantenere l'apparecchio asciutto.



- Il seguente simbolo indica la necessità di disporre di una specifica unità di alimentazione staccabile per collegare l'apparecchio elettrico alla presa di corrente. Il tipo di unità di alimentazione di riferimento è indicato accanto al simbolo.





## Precauzioni di sicurezza

Assicurarsi di seguire queste istruzioni.

Per prevenire incidenti, lesioni o danni alle cose, si prega di seguire le istruzioni sottostanti.

■ **Il seguente schema indica il grado dei danni causati da un utilizzo improprio.**

 **PERICOLO** Indica un rischio potenziale che può provocare gravi lesioni o decesso.

 **AVVERTENZA** Indica un rischio potenziale che potrebbe provocare gravi lesioni o decesso.

 **ATTENZIONE** Indica un rischio potenziale che potrebbe provocare lesioni di minore entità o danni alle cose.

### **AVVERTENZA**

#### ► Alimentazione

- **Non collegare né scollegare l'adattatore a una presa a muro con le mani bagnate.**
  - Si potrebbero causare scosse elettriche o lesioni.

- **Non immergere l'apparecchio, l'adattatore CA o il supporto di ricarica in acqua o lavarli con acqua.**
- **Non posizionare l'apparecchio, l'adattatore CA o il supporto di ricarica sopra o in prossimità del lavandino o vasca da bagno pieni d'acqua.**
- **Non utilizzare mai l'apparecchio se l'adattatore CA è danneggiato o se l'adattatore si muove liberamente all'interno della presa elettrica domestica.**
- **Non danneggiare, modificare, piegare con forza o tirare il cavo o la spina di alimentazione. Inoltre, non collocare oggetti pesanti sul cavo, non attorcigliarlo né schiacciarlo.**
  - Si potrebbero causare scosse elettriche o incendi a causa di un corto circuito.
- **Non utilizzarlo in modo tale da superare la corrente nominale della presa a muro o del cablaggio.**
  - Il superamento della corrente nominale mediante l'uso di un numero eccessivo di spine su una presa a muro potrebbe causare incendi dovuti al surriscaldamento.
- **Verificare sempre che l'apparecchio sia alimentato da una fonte elettrica il cui voltaggio corrisponda a quello indicato sull'adattatore CA.**
- **Inserire completamente l'adattatore.**
  - Altrimenti si potrebbero causare incendi o scosse elettriche.
- **Scollegare sempre l'adattatore dalla presa a muro durante la pulizia.**
  - Altrimenti, si potrebbero causare scosse elettriche o lesioni.

## **AVVERTENZA**

- **Pulire regolarmente la spina di alimentazione, la spina dell'apparecchio e la spina di ricarica per evitare l'accumulo di polvere.**
  - Altrimenti si possono causare incendi a causa di un mancato isolamento dovuto all'umidità.
  - Scollare l'adattatore e strofinarlo con un panno asciutto.
- ▶ **In caso di anomalie o malfunzionamento**
- **In caso di anomalie o malfunzionamento, interrompere immediatamente l'uso e rimuovere l'adattatore.**
  - Altrimenti, si potrebbero causare incendi, scosse elettriche o lesioni.
- <**Casi di anomalie o guasti**>
  - **L'unità principale, il supporto di ricarica o l'adattatore CA sono deformati o surriscaldati in modo anomalo.**
  - **L'unità principale, il supporto di ricarica o l'adattatore CA emanano odore di bruciato.**
  - **Durante l'uso o la ricarica dell'unità principale, del supporto di ricarica o dell'adattatore CA, si avverte un rumore anomalo.**
    - Rivolgersi immediatamente a un centro di assistenza autorizzato per un controllo o una riparazione.
- ▶ **Questo prodotto**
- **Questo prodotto è dotato di una batteria ricaricabile integrata.**

**Non gettare nel fuoco, non posizionare oggetti caldi o pesanti sull'apparecchio, non utilizzare né lasciare in ambienti con temperature elevate.**

  - Così facendo si potrebbero causare fuoriuscite di fluido, surriscaldamento o esplosioni.

- **Non modificarlo né ripararlo.**
  - Si potrebbero causare incendi, scosse elettriche o lesioni.
  - Per la riparazione (sostituzione della batteria ecc.), contattare un centro di assistenza autorizzato.
- **Non smontare mai il prodotto fatta eccezione per il caso in cui si procede al suo smaltimento.**
  - Si potrebbero causare incendi, scosse elettriche o lesioni.
- ▶ **Prevenzione di incidenti**
- **Non conservare alla portata di bambini e neonati. Non lasciare che ci giochino.**
  - L'introduzione in bocca di parti o accessori può causare incidenti o lesioni.
- **Se l'olio viene ingerito accidentalmente, non provocare il vomito, bere molta acqua e contattare un medico.**
- **In caso di contatto dell'olio con gli occhi, lavare immediatamente con acqua corrente e contattare un medico.**
  - Altrimenti si possono provocare lesioni fisiche.

## **ATTENZIONE**

- ▶ **Protezione della pelle**
- **Non premere con forza la lama contro la pelle.**
- **Non utilizzare questo prodotto per un utilizzo diverso dal taglio dei capelli.**
- **Non applicare direttamente le lame sulle orecchie o sulla pelle con imperfezioni (come gonfiori, lesioni o foruncoli).**
  - Ciò potrebbe causare lesioni alle orecchie o alla pelle.
- **Prima dell'uso, verificare che le lame non siano danneggiate o deformate.**
  - Altrimenti si potrebbero causare lesioni alla pelle.

## **ATTENZIONE**

### ► Adottare le seguenti precauzioni

- **Non fare in modo che oggetti metallici o sporco si attacchino alla spina di alimentazione, alla spina o alla spina di carica.**
  - Si potrebbero causare scosse elettriche o incendi a causa di un corto circuito.
- **Non farlo cadere ed evitare che urti contro altri oggetti.**
  - Così facendo si possono provocare lesioni.
- **Non avvolgere il cavo intorno all'adattatore o al supporto di ricarica per riporlo.**
  - Così facendo si potrebbe rompere il filo all'interno del cavo e si potrebbero causare incendi dovuti a cortocircuiti.
- **Non scollegare l'adattatore o la spina dell'apparecchio afferrando il cavo.**
  - Altrimenti, si potrebbero causare scosse elettriche o lesioni.
- **Scollegare l'adattatore dalla presa a muro quando non lo si utilizza.**
  - Altrimenti si possono causare scosse elettriche o incendi a causa di dispersioni elettriche dovute al deterioramento dell'isolamento.

## Gestione della batteria rimossa durante lo smaltimento

## **PERICOLO**

- **La batteria ricaricabile va usata esclusivamente con questo apparecchio. Non utilizzare la batteria con altri prodotti.**
- **Non caricare la batteria dopo che è stata rimossa dal prodotto.**
- **Non gettarla nel fuoco né scaldarla.**
- **Non colpire, smontare, modificare né perforare con un chiodo.**
- **Non lasciare che i poli positivo e negativo della batteria entrino a contatto l'uno con l'altro mediante oggetti metallici.**
- **Non trasportare né conservare la batteria insieme a bigiotteria in metallo come collane e spille per capelli.**
- **Non usare e non lasciare la batteria in luoghi in cui è esposta a temperature elevate come ad esempio in punti sotto la luce diretta del sole o vicino ad altre fonti di calore.**
- **Non rimuovere la pellicola esterna.**
  - Così facendo potrebbe surriscaldarsi, incendiarsi o esplodere.

## **AVVERTENZA**

- **Una volta rimossa la batteria ricaricabile, non tenerla a portata di mano di bambini e neonati.**
  - Se ingerita accidentalmente, la batteria può arrecare danni alla persona.
  - Se ciò avviene, consultare immediatamente un medico.

## AVVERTENZA

- **Se dalla batteria fuoriesce fluido e questo entra in contatto con gli occhi, non strofinarli e sciacquare bene con acqua fresca come acqua corrente.**
  - Altrimenti si potrebbero causare lesioni agli occhi.
  - Consultare immediatamente un medico.

## ATTENZIONE

- **Se dalla batteria fuoriesce fluido e questo entra in contatto con la pelle o i vestiti, sciacquare con acqua fresca come acqua corrente.**
  - Altrimenti si potrebbero causare infiammazioni.

## Informazioni importanti

- Questo apparecchio è stato progettato per l'utilizzo professionale. Può essere utilizzato sia con un adattatore CA che a batteria ricaricabile.
- Applicare l'olio lubrificante alla lama prima e dopo ogni utilizzo.  
(far riferimento alla pagina 42.)  
La mancata applicazione dell'olio lubrificante potrebbe causare i problemi seguenti.
  - L'apparecchio non taglia più.
  - Riduzione del tempo di funzionamento.
  - Rumorosità più elevata.
- L'apparecchio potrebbe surriscaldarsi durante il funzionamento e/o la carica. Non si tratta di un malfunzionamento.
- Non utilizzare alcuna lama diversa da quella in dotazione, poiché ciò potrebbe causare una riduzione delle prestazioni.
- Fare in modo che lozioni per permanente, tintura o spray per capelli non entrino in contatto con il corpo principale o le lame.  
Ciò potrebbe provocare incrinature o corrosione.
- Prima di utilizzare un accessorio, controllare che sia stato installato correttamente. Non facendolo si rischia che i capelli siano tagliati troppo corti.
- Caricare l'apparecchio correttamente in base a queste Istruzioni d'uso. (Vedi pagina 38 "Carica".)
- Questo apparecchio contiene una batteria sostituibile solo da una persona qualificata. Si prega di contattare un centro assistenza autorizzato per i dettagli sulla riparazione.

## Identificazione dei componenti

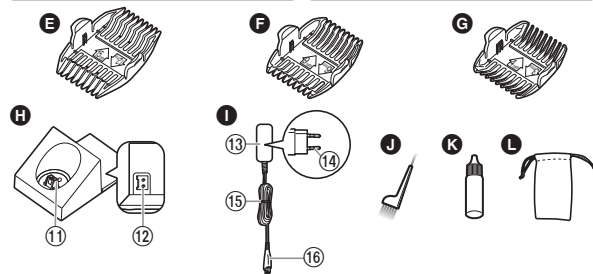
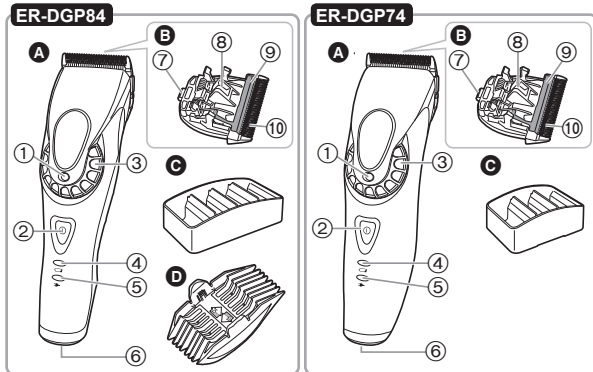

### A Corpo principale

- ① Indicatore lunghezza di taglio
- ② Interruttore di accensione

- ③ Quadrante (Controllo di regolazione della lunghezza del taglio)
- ④ Spia di ricarica (Bianca)

- ⑤ Spia stato di carica (Rosso)
- ⑥ Ingresso della spina

### B Lama

- ⑦ Gancio di montaggio
- ⑧ Leva di pulizia
- ⑨ Lama mobile
- ⑩ Lama fissa

### C Supporto accessori pettine

### D Accessorio pettine 19 mm/25 mm

### ER-DGP84

### E Accessorio pettine 12 mm/15 mm

### F Accessorio pettine 6 mm/9 mm

### G Accessorio pettine 3 mm/4 mm

### H Supporto di ricarica (RC9-92)

- ⑪ Spina di ricarica
- ⑫ Presa supporto

### I Adattatore CA (RE9-82)

- ⑬ Adattatore
- ⑭ Spina di alimentazione
- ⑮ Cavo
- ⑯ Spina dell'apparecchio

### Accessori

### J Spazzola per la pulizia

### K Olio lubrificante

### L Custodia

## Carica

(Illustrazione: ER-DGP84)

- Spegner l'apparecchio.

### 1 Connettere la spina dell'apparecchio alla presa del supporto.

### 2 Porre l'apparecchio sul supporto di ricarica.

### 3 Inserire l'adattatore in una presa a muro.

- La ricarica termina dopo circa 1 ora.
- Controllare che la spia stato di carica (→) sia accesa.

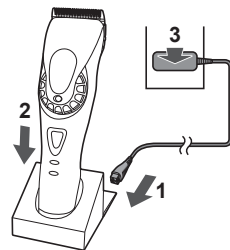

## 4 Scollegare la spina di alimentazione una volta completata la ricarica.

(per sicurezza e per ridurre l'utilizzo di energia)

- La ricarica è necessaria quando la spia di ricarica lampeggia.
- L'apparecchio può essere utilizzato per circa 5 minuti dopo che la spia di ricarica ha iniziato a lampeggiare.



### <Come controllare se la carica è completa>

Se si rimuove e si riattacca il corpo principale dopo la carica, la spia stato di carica si illuminerà e poi si spegnerà dopo 5 secondi.

### Nota

- Se l'utilizzo o la ricarica dell'apparecchio provoca disturbi all'audio di radio o di altri dispositivi, spostarsi in un altro ambiente per usare l'apparecchio.
- La batteria si deteriora se non viene utilizzata per oltre 6 mesi. Accertarsi pertanto di eseguire una carica completa almeno una volta ogni 6 mesi.
- Il tempo di carica potrebbe differire se si utilizza l'apparecchio per la prima volta o se non lo si è usato per più di 6 mesi. La spia sull'apparecchio potrebbe non accendersi per diversi minuti dopo l'inizio della carica, ma si accenderà se si continua a caricare.

- La temperatura ambiente consigliata per la ricarica è 10 °C – 35 °C. A temperature eccessivamente basse o elevate potrebbero essere necessari tempi di carica maggiori oppure la spia stato di carica potrebbe lampeggiare a brevi intervalli e la batteria potrebbe non ricaricarsi correttamente.
- 1 ora di carica piena fornisce circa 50 minuti di utilizzo continuo. (Con utilizzo a secco tra 20 °C e 30 °C). Il tempo di funzionamento può differire a seconda della frequenza d'uso e della modalità operativa.
- Quella utilizzata in questo apparecchio è una batteria agli ioni di litio, pertanto la carica dopo ogni utilizzo non influirà sulla sua durata.
- Continuare a caricare la batteria non ne compromette le prestazioni.

### Caricamento senza il supporto di ricarica

1. Connettere la spina dell'apparecchio all'ingresso della spina.
2. Collegare l'adattatore in una presa di corrente domestica.



### Funzionamento CA

È possibile utilizzare l'apparecchio con l'adattatore CA collegato all'apparecchio, nello stesso modo che per la ricarica, dopo aver premuto l'interruttore di accensione.

- Se la batteria residua è troppo bassa, le lame potrebbero muoversi lentamente o fermarsi, anche con il cavo di alimentazione CA collegato. In questo caso, ricaricare la batteria per 1 altro minuto o più.

- La batteria si scaricherà, anche con la fonte di alimentazione CA collegata.

## Come usare

(Illustrazione: ER-DGP84)

- Prima dell'uso, verificare che le lame non siano danneggiate o deformate.
- Spegnerne l'apparecchio.
- Applicare l'olio lubrificante alla lama prima e dopo ogni utilizzo. (far riferimento alla pagina 42.)
- L'apparecchio potrebbe non funzionare se la temperatura ambiente è inferiore a circa 5 °C.

### 1 Impostare la lunghezza di taglio.

### 2 Premere l'interruttore di accensione per accendere l'apparecchio.

## Impostazione della lunghezza di taglio

Per una lunghezza di taglio da 0,8 mm a 2,0 mm, ruotare il quadrante sulla lunghezza desiderata.

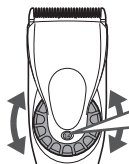

Indicatore lunghezza di taglio
0.8
1.1
1.4
1.7
2.0

Utilizzare un accessorio per una lunghezza di taglio maggiore di 3 mm.

## Smontaggio e montaggio degli accessori pettine

### ► Montaggio degli accessori

1. Selezionare la lunghezza di taglio indicate all'interno e ai lati degli accessori.
2. Impostare il quadrante su "0.8" e montare l'accessorio sul corpo principale come illustrato.

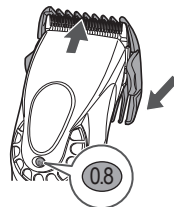

### ► Rimozione dell'accessorio

Fare scorrere un lato dell'accessorio lontano dal fissaggio nella direzione indicata con la freccia.

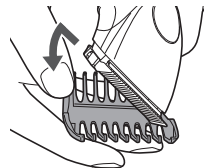

## Manutenzione

(Illustrazione: ER-DGP84)

### Rimozione e montaggio della lama

- Spegnerne l'apparecchio.

#### ► Rimozione della lama

Tenere il corpo principale con l'interruttore rivolto verso l'alto e spingere la lama con il pollice. Afferrate la lama con l'altra mano.





## ► Montaggio della lama

1. Impostare il quadrante su "2.0".

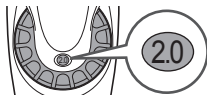

2. Sistemare il gancio di montaggio nel fissaggio della lama sul corpo principale e spingerlo finché non si fissa in posizione con un clic.

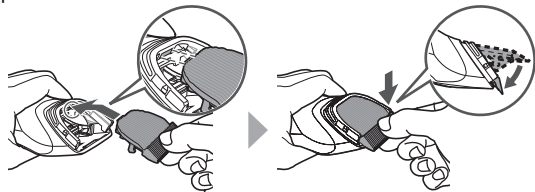

## Pulizia

- Pulire il corpo principale, la lama e l'accessorio dopo ogni uso.  
(Se l'accessorio non è pulito, il movimento risulterà ridotto e la capacità di taglio sarà inferiore).
- Spegnerne l'apparecchio.
- Non usare diluenti, benzina, alcol o altre sostanze chimiche. Ciò potrebbe causare guasti, rotture o scolorimento del corpo principale. Pulire il corpo principale solo con un panno morbido leggermente inumidito con acqua del rubinetto o acqua del rubinetto e sapone.



Il simbolo a sinistra significa "Non lavare il prodotto con acqua".

## ► Lama

1. Togliere i capelli dal corpo principale e dalla lama.

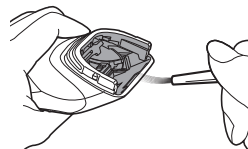

2. Spazzolare via i capelli dal filo della lama.

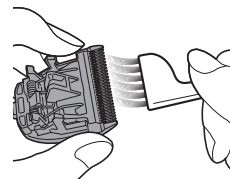

3. Spazzolare eventuali residui di peli tra la lama fissa e la lama mobile, premendo allo stesso tempo la leva di pulizia (a) verso il basso in modo da sollevare la lama mobile.

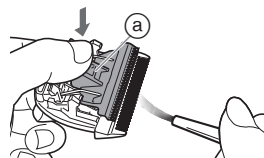

## ► Supporto di ricarica

Utilizzare la spazzola per la pulizia per ripulire i capelli e la polvere nella spina di ricarica o nel foro sulla superficie inferiore.

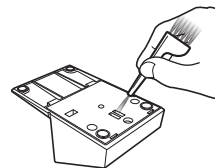
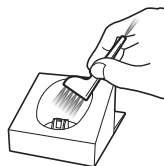

## Lubrificazione

- Applicare l'olio lubrificante alla lama prima e dopo ogni utilizzo.

**1 Rimozione della lama.**  
(far riferimento alla pagina 40.)

**2 Applicare una goccia di olio lubrificante su ogni punto indicato.**

**3 Fissare la lama al corpo principale, accendere l'apparecchio e lasciarlo in funzione per circa 5 secondi.**

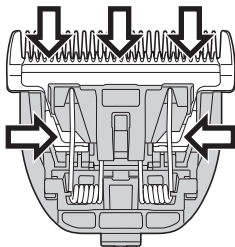

### ► Parti di ricambio

Le parti di ricambio sono disponibili presso il vostro rivenditore o Centro di Manutenzione.

Parti di ricambio per ER-DGP84/ER-DGP74	Lama	WER9920
	Olio lubrificante	WES003P

- L'utilizzo di lame diverse da quella originale consigliata renderà nulle eventuali richieste in garanzia.
- Si consiglia di utilizzare olio lubrificante Panasonic WES003P.

## Risoluzione dei problemi

Problema	Azione
L'apparecchio non taglia più.	Finché i problemi non saranno stati risolti, seguire ciascuna procedura come indicato di seguito; 1. Caricare l'apparecchio. (far riferimento alla pagina 38.) 2. Pulire la lama e applicare olio lubrificante. (Vedere pagine 41 e 42.) 3. Sostituire la lama. (Vedere pagine 40 e 42.) 4. Far sostituire la batteria da un centro di servizi autorizzato.
Il tempo di funzionamento è breve.	
L'apparecchio ha smesso di funzionare.	
Non è possibile caricare l'apparecchio.	► Spingere fino in fondo il corpo principale nel supporto di ricarica o nella spina dell'apparecchio. ► Caricare entro la temperatura di carica consigliata di 10 °C – 35 °C.
Emette un rumore elevato.	► Applicare olio lubrificante. (Vedere pagina.)
	► Assicurarsi che la lama sia collegata correttamente.

Se non è possibile risolvere i problemi precedenti tramite le azioni indicate, contattare il negozio in cui si è acquistata l'unità o un centro di servizi autorizzato da Panasonic per la riparazione.

## Rimozione della batteria ricaricabile incorporata

Rimuovere la batteria ricaricabile incorporata prima di procedere allo smaltimento dell'apparecchio.

- La batteria deve essere smaltita in modo sicuro.
- Questa figura va utilizzata soltanto quando si smaltisce l'apparecchio e non va utilizzata per ripararlo. Smontando l'apparecchio da soli si rischia di provocare malfunzionamenti.

### Rimuovere le batterie come illustrato

- Rimuovere l'apparecchio dall'adattatore CA.
- Premere l'interruttore di alimentazione per accendere l'apparecchio e tenerlo acceso finché la batteria non è completamente scarica.
- Seguire i seguenti passaggi e sollevare la batteria, quindi rimuoverla.
- Prestare attenzione a non mandare in corto circuito i poli positivo e negativo della batteria rimossa e isolarli applicandovi del nastro adesivo.

### Per la salvaguardia dell'ambiente e il riciclo dei materiali

L'apparecchio contiene una batteria agli ioni di litio. Assicurarsi che la batteria venga smaltita presso un centro autorizzato, se presente nel proprio Paese di residenza.

#### ► ER-DGP84

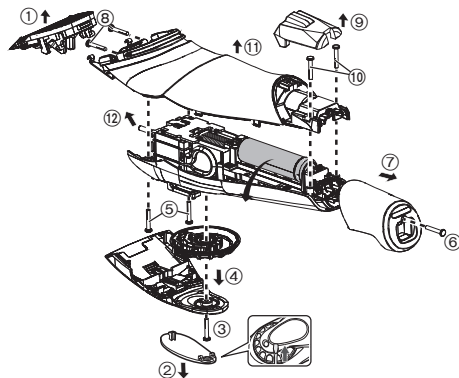

#### ► ER-DGP74

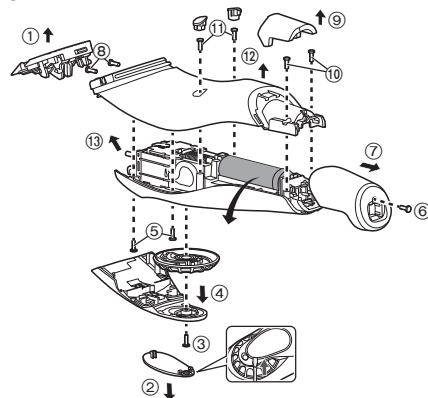

## Caratteristiche

Sorgente di alimentazione	Fare riferimento all'etichetta sull'adattatore CA. (Conversione tensione automatica)
Tensione motore	3,6 V $\text{---}$
Tempo di carica	1 ora circa

Potete trovare maggiori informazioni sull'efficienza energetica del prodotto sul nostro sito web, [www.panasonic.com](http://www.panasonic.com), inserendo il numero di modello nella maschera di ricerca.

### Smaltimento di vecchie apparecchiature e batterie usate Solo per Unione Europea e Nazioni con sistemi di raccolta e smaltimento



Questi simboli sui prodotti, sull'imballaggio e/o sulle documentazioni o manuali accompagnanti i prodotti indicano che i prodotti elettrici, elettronici e le batterie usate non devono essere smaltiti come rifiuti urbani ma deve essere effettuata una raccolta separata.

Per un trattamento adeguato, recupero e riciclaggio di vecchi prodotti e batterie usate vi invitiamo a consegnarli agli appositi punti di raccolta secondo la legislazione vigente nel vostro paese.

Con uno smaltimento corretto, contribuirete a salvare importanti risorse e ad evitare i potenziali effetti negativi sulla salute umana e sull'ambiente.

Per ulteriori informazioni su raccolta e riciclaggio, vi invitiamo a contattare il vostro comune.

Lo smaltimento non corretto di questi rifiuti potrebbe comportare sanzioni in accordo con la legislazione nazionale.



#### Note per il simbolo batterie (simbolo sotto)

Questo simbolo può essere usato in combinazione con un simbolo chimico. In questo caso è conforme ai requisiti indicati dalla Direttiva per il prodotto chimico in questione.







Panasonic Corporation  
<http://www.panasonic.com>  
© Panasonic Corporation 2021