

西班牙/ES-正面

Lenco

RADIO FM ESTÉREO PORTÁTIL REPRODUCTOR DE CD y CASSETTE SCD-420

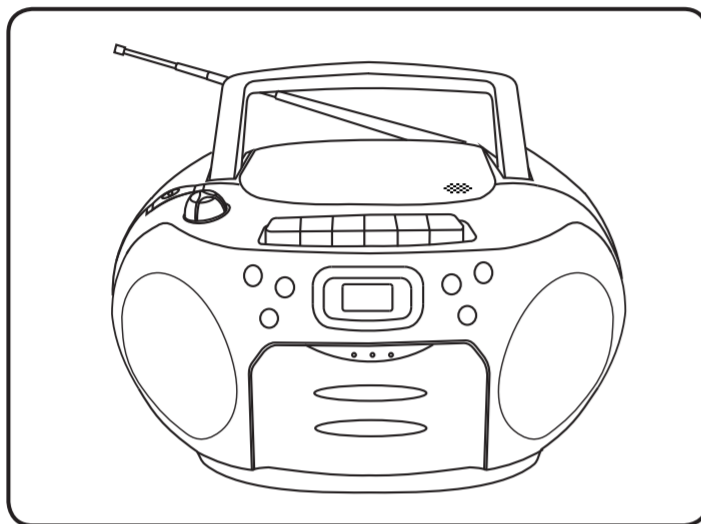

MANUAL DE INSTRUCCIONES

Para información y apoyo, visite www.lenco.com

PARA UNA MEJOR RECEPCIÓN

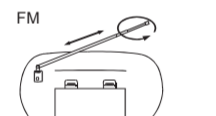

DESPUÉS DEL USO
Apague la unidad pulsando el botón STANDBY.

REPRODUCCIÓN DE DISCOS COMPACTOS

- Encienda la unidad pulsando el botón STANDBY.
- Selección de CD
- Abra la bandeja del disco pulsando la zona de apertura de la puerta del CD.
- Introduzca un disco con la cara impresa mirando hacia arriba.
- Cierre la tapa del compartimento para el alojamiento de discos. El disco comenzará a girar y el número de pista se mostrará en el display.
- Pulse el botón REPRODUCCIÓN/PAUSA. El número de pista 01 y el símbolo se mostrarán durante la reproducción normal del disco compacto.

PARA INTERRUMPIR LA REPRODUCCIÓN
Pulse el botón Reproducción/PAUSA y el símbolo * aparecerá parpadeante. Pulse de nuevo el botón para reanudar la reproducción.

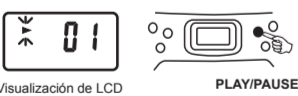

PARA PASAR AL COMIENZO DE LA PISTA
Pulse uno de los botones de salto según sea la dirección a la que quiera saltar.

- La reproducción se reanudará desde la pista seleccionada.
- Cuando se pulse el botón durante la reproducción, la pista anterior comenzará de nuevo.
- Cuando se pulse el botón durante la reproducción, se reproducirá la pista siguiente.

BÚSQUEDA DE UN PASAJE DENTRO DE UNA PISTA
Mantenga pulsado el botón durante la reproducción, saltándolo en cuanto reconozca el pasaje que le interesa. La reproducción del CD proseguirá desde este punto.

La unidad se apagará automáticamente si no hay ninguna operación por espacio de 30 minutos (en modo detención / tapa del alojamiento para CD abierta).

ES 3

ADVERTENCIA

PRODUCTO LASER DE CLASE 1

PRODUCTO LASER DE CLASE 1
APPAREIL À LASER DE CLASSE 1
PRODUCTO LASER DE CLASE 1

PRECAUCIÓN
RADIACIÓN LASER INVISIBLE
AL ABRIRLO Y ANULAR EL
SISTEMA DE BLOQUEO.
EVITE LA EXPOSICIÓN A ESTE HAZ



Este producto contiene un dispositivo láser de baja potencia.

Advertencia: No toque la lente.
¡NO ARROJE LAS BATERÍAS AL FUEGO!

PRECAUCIÓN:

El uso de los controles o ajustes o el funcionamiento de los procedimientos excepto a aquellos especificados aquí pueden provocar una exposición peligrosa a la radiación.

PRECAUCIONES PREVIAS AL USO

TENGA ESTAS INSTRUCCIONES EN MENTE:

- No cubra o bloquee ninguna apertura de ventilación. Cuando coloque el dispositivo en una estantería, deje 5 cm (2") de espacio libre alrededor de todo el dispositivo.
- Instálalo conforme al manual de usuario que se adjunta.
- Mantenga el aparato alejado de fuentes de calor, como radiadores, calentadores, estufas, velas u otros productos que generen calor o llama viva. El aparato solo puede usarse en climas moderados. Se deben evitar los entornos extremadamente fríos o cálidos. La temperatura de funcionamiento debe estar entre 0° y 35° C.
- Evite usar el dispositivo cerca de campos magnéticos fuertes.
- Una descarga electrostática puede entorpecer el uso normal de este dispositivo. En tal caso, simplemente reinicielo siguiendo el manual de instrucciones. Durante la transmisión de archivos, por favor manéjelo con cuidado opérela en un entorno libre de electricidad estática.
- Advertencia! Nunca inserte un objeto en el puerto a través de las ventilaciones o aperturas. Alto voltaje fluye a través del producto e insertar un objeto puede provocar una descarga eléctrica y/o un cortocircuito de sus componentes internos. Por el mismo motivo, no derrame agua o líquidos en el producto.
- No lo utilice en zonas húmedas, como cuartos de baño, cocinas en las que se forme vapor ni cerca de piscinas.
- El aparato no debe exponerse a gases o salpicaduras y asegúrese de que ningún objeto lleno de líquido, como jarrones, se colocan sobre o cerca del aparato.
- No use este dispositivo cuando se pueda producir condensación. Cuando la unidad se use en una habitación húmeda y cálida con humedad, se pueden producir gotitas de agua o condensación dentro de la unidad y puede que esta no funcione adecuadamente; deje la unidad apagada durante 1 o 2 horas antes de volver a encender la unidad; la unidad debe secarse antes de conectarla potencia alguna.
- Aunque este dispositivo está fabricado con el máximo cuidado y comprobado varias veces antes de salir de fábrica, todavía es posible que se puedan producir problemas, al igual que con todos los aparatos electrónicos. Si observa la aparición de humo, una acumulación excesiva de calor o cualquier otro fenómeno inesperado, deberá desconectar inmediatamente el enchufe de la toma de corriente.
- Este dispositivo debe funcionar con una fuente de alimentación que se especifica en la etiqueta de especificaciones. Si no está seguro del tipo de alimentación que se usa en su hogar, consulte con el distribuidor o una compañía eléctrica local.
- Manténgalo alejado de los roedores. Los roedores disfrutan mordiendo cables de alimentación.
- Para limpiar el dispositivo use un paño seco y suave. No utilice líquidos disolventes ni con base de petróleo. Para eliminar manchas difíciles, puede usar un paño húmedo con detergente diluido.
- El proveedor no asume ninguna responsabilidad por daños o datos perdidos provocados por un funcionamiento incorrecto, uso incorrecto, modificación del dispositivo o sustitución de la batería.
- No interrumpa la conexión cuando el dispositivo esté formateando o transfiriendo archivos. En caso contrario, los datos se pueden estropear o perder.
- Si la unidad dispone de función de reproducción USB, se debe conectar la memoria USB directamente en la unidad. No utilice cables de extensión USB ya que pueden crear interferencias que causen una pérdida de datos.
- La etiqueta identificativa aparece marcada en la parte inferior o en el trasero del aparato.
- Este aparato no está diseñado para su uso por personas (incluyendo niños) con discapacidades físicas, sensoriales o mentales o con falta de experiencia o conocimientos, salvo que estén bajo la supervisión o hayan recibido formación sobre el uso correcto del dispositivo por parte de una persona responsable de su seguridad.
- Este producto está diseñado para un uso no profesional únicamente y no para un uso comercial o industrial.

20. Asegúrese de que la unidad esté fijada en una posición estable. La garantía no cubrirá aquellos daños causados por el uso de este producto en una posición inestable, por vibraciones o impactos o por no seguir las advertencias o precauciones que contiene este manual de usuario.

21. No retire nunca la carcasa de este aparato.

22. Nunca coloque el aparato sobre otro equipo eléctrico.

23. Mantenga las botas de plástico fuera del alcance de los niños.

24. Use únicamente los dispositivos/accesorios especificados por el fabricante.

25. Remita todas las reparaciones al personal cualificado. La reparación es necesaria cuando el aparato presente cualquier tipo de daño, como el cable de alimentación o el enchufe, cuando se haya derramado líquido o hayan caído objetos sobre el aparato, o cuando el aparato se haya visto expuesto a la lluvia o humedad, o no funcione normalmente o se haya caído.

26. La exposición prolongada a sonidos fuertes de reproductores personales de música puede provocar pérdida de audición temporal o permanente.

27. Si el producto se entrega con cable de alimentación o adaptador de alimentación CA:

- Si se produce cualquier problema, desconecte el cable de alimentación CA y remita el mantenimiento a personal de servicio cualificado.

- Para desconectar completamente la entrada de alimentación, el enchufe del aparato deberá desconectarse de la alimentación, ya que el dispositivo de desconexión es el enchufe del aparato.

- No pise o pince el adaptador de alimentación. Tenga mucho cuidado, en especial cerca de las tomas y el punto de salida del cable. No coloque objetos pesados en el adaptador de alimentación, ya que pueden dañarlo. Mantenga el dispositivo fuera del alcance de los niños! Si juegan con el cable de alimentación, puede sufrir lesiones graves.

- Desconecte el dispositivo durante tormentas eléctricas o cuando no vaya a usarse durante periodos prolongados de tiempo.

- La salida de la toma debe instalarse cerca del equipo y debe ser fácilmente accesible.

- No sobrecargue las tomas CA o los cables de extensión. La sobrecarga puede provocar un incendio o una descarga eléctrica.

- Los dispositivos con construcción de Clase 1 deben estar conectados a una toma de corriente con una conexión a tierra protegida.

- Los dispositivos con construcción Clase 2 no requieren una conexión a tierra.

- Sujete siempre el enchufe cuando los extraiga de la toma de corriente. No tire del cable de alimentación. Esto puede provocar un cortocircuito.

- No utilice un cable de alimentación o enchufe deteriorado o una toma suelta. Si lo hace, podría provocar un incendio o una descarga eléctrica.

28. Si el producto contiene o se entrega con un mando a distancia que contiene pilas de botón / celdas:

Advertencia:

- "Ni ingiera la pila, riesgo de quemadura química" o frase equivalente.

- El mando a distancia que se suministra con Este producto contiene una pila de botón / celdas que si se ingiere puede causar graves quemaduras internas en solo 2 horas y puede provocar la muerte.

- Mantenga las pilas nuevas o usadas fuera del alcance de los niños.

- Si el compartimento de la pila no se cierra correctamente, deje de usar el producto y no lo deje al alcance los niños.

- Si tiene la sospecha de que una pila ha sido ingerida o se encuentra en algún lugar del cuerpo, busque inmediatamente atención médica.

29. Precaución con el uso de las pilas:

- Existe riesgo de explosión si la pila no se sustituye correctamente. Sustituyala únicamente con otra del mismo tipo u otro equivalente.

- La pila no debe estar sometida a temperatura extremadamente altas o bajas, una presión baja del aire a gran altitud durante su uso, almacenamiento o transporte.

- La sustitución de una pila por un tipo incorrecto puede provocar una explosión o la fuga de líquido o gas inflamable.

- La eliminación de la pila en un fuego o en un horno, o cortando o aplastando mecánicamente una pila, puede provocar una explosión.

- Dejar una pila en un entorno circundante con temperaturas extremadamente altas puede provocar una explosión o la fuga de líquido o gas inflamable.

- Una pila sometida a una presión del aire extremadamente baja puede provocar una explosión o la fuga de líquido o gas inflamable.

- Se debe prestar atención a los aspectos medioambientales sobre la eliminación de baterías.

INSTALACIÓN

- Desembale todas las piezas y retire el material protector.

- No conecte la unidad a la corriente eléctrica antes de comprobar la tensión de la corriente y antes de que se hayan hecho todas las dem conexiones.

LOCALIZACIÓN DE LOS CONTROLES

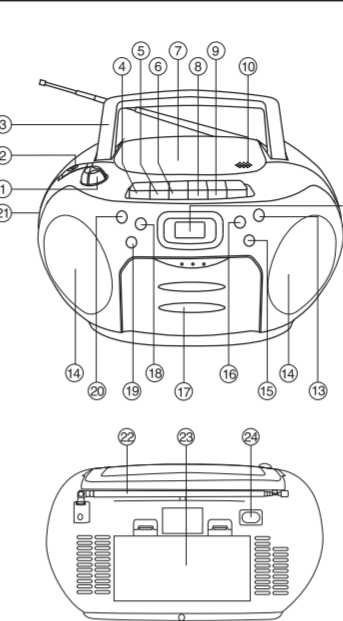

ALIMENTACIÓN

USO DE LA CORRIENTE DEL HOGAR

Antes del uso, compruebe que el voltaje de su unidad coincide con el voltaje local.

- La eliminación de la pila como elemento de desconexión. El dispositivo de desconexión deberá permanecer operativo.

20. Asegúrese de que la unidad esté fijada en una posición estable. La garantía no cubrirá aquellos daños causados por el uso de este producto en una posición inestable, por vibraciones o impactos o por no seguir las advertencias o precauciones que contiene este manual de usuario.

21. No retire nunca la carcasa de este aparato.

22. Nunca coloque el aparato sobre otro equipo eléctrico.

23. Mantenga las botas de plástico fuera del alcance de los niños.

24. Use únicamente los dispositivos/accesorios especificados por el fabricante.

25. Remita todas las reparaciones al personal cualificado. La reparación es necesaria cuando el aparato presente cualquier tipo de daño, como el cable de alimentación o el enchufe, cuando se haya derramado líquido o hayan caído objetos sobre el aparato, o cuando el aparato se haya visto expuesto a la lluvia o humedad, o no funcione normalmente o se haya caído.

26. La exposición prolongada a sonidos fuertes de reproductores personales de música puede provocar pérdida de audición temporal o permanente.

27. Si el producto se entrega con cable de alimentación o adaptador de alimentación CA:

- Si se produce cualquier problema, desconecte el cable de alimentación CA y remita el mantenimiento a personal de servicio cualificado.

- Para desconectar completamente la entrada de alimentación, el enchufe del aparato deberá desconectarse de la alimentación, ya que el dispositivo de desconexión es el enchufe del aparato.

- No pise o pince el adaptador de alimentación. Tenga mucho cuidado, en especial cerca de las tomas y el punto de salida del cable. No coloque objetos pesados en el adaptador de alimentación, ya que pueden dañarlo. Mantenga el dispositivo fuera del alcance de los niños! Si juegan con el cable de alimentación, puede sufrir lesiones graves.

- Desconecte el dispositivo durante tormentas eléctricas o cuando no vaya a usarse durante periodos prolongados de tiempo.

- La salida de la toma debe instalarse cerca del equipo y debe ser fácilmente accesible.

- No sobrecargue las tomas CA o los cables de extensión. La sobrecarga puede provocar un incendio o una descarga eléctrica.

- Los dispositivos con construcción de Clase 1 deben estar conectados a una toma de corriente con una conexión a tierra protegida.

- Los dispositivos con construcción Clase 2 no requieren una conexión a tierra.

- Sujete siempre el enchufe cuando los extraiga de la toma de corriente. No tire del cable de alimentación. Esto puede provocar un cortocircuito.

- No utilice un cable de alimentación o enchufe deteriorado o una toma suelta. Si lo hace, podría provocar un incendio o una descarga eléctrica.

28. Si el producto contiene o se entrega con un mando a distancia que contiene pilas de botón / celdas:

Advertencia:

- "Ni ingiera la pila, riesgo de quemadura química" o frase equivalente.

- El mando a distancia que se suministra con Este producto contiene una pila de botón / celdas que si se ingiere puede causar graves quemaduras internas en solo 2 horas y puede provocar la muerte.

- Mantenga las pilas nuevas o usadas fuera del alcance de los niños.

- Si el compartimento de la pila no se cierra correctamente, deje de usar el producto y no lo deje al alcance los niños.

- Si tiene la sospecha de que una pila ha sido ingerida o se encuentra en algún lugar del cuerpo, busque inmediatamente atención médica.

29. Precaución con el uso de las pilas:

- Existe riesgo de explosión si la pila no se sustituye correctamente. Sustituyala únicamente con otra del mismo tipo u otro equivalente.

- La pila no debe estar sometida a temperatura extremadamente altas o bajas, una presión baja del aire a gran altitud durante su uso, almacenamiento o transporte.

- La sustitución de una pila por un tipo incorrecto puede provocar una explosión o la fuga de líquido o gas inflamable.

- La eliminación de la pila en un fuego o en un horno, o cortando o aplastando mecánicamente una pila, puede provocar una explosión.

- Dejar una pila en un entorno circundante con temperaturas extremadamente altas puede provocar una explosión o la fuga de líquido o gas inflamable.

- Una pila sometida a una presión del aire extremadamente baja puede provocar una explosión o la fuga de líquido o gas inflamable.

- Se debe prestar atención a los aspectos medioambientales sobre la eliminación de baterías.

Instalación

- Desembale todas las piezas y retire el material protector.

- No conecte la unidad a la corriente eléctrica antes de comprobar la tensión de la corriente y antes de que se hayan hecho todas las dem conexiones.

ENCENDIDO/APAGADO DEL SISTEMA

Pulse el botón STANDBY para encender la radio.

Para cambiar el modo de audio a CD, RADIO o CINTA use el interruptor FUNCTION cuando el aparato esté encendido. El modo de audio podrá visualizarse.

Apague la unidad pulsando el botón EN ESPERA. Se mostrará la palabra "OFF" (Apagado) en la pantalla y posteriormente se volverá a la hora actual.

20. Asegúrese de que la unidad esté fijada en una posición estable. La garantía no cubrirá aquellos daños causados por el uso de este producto en una posición inestable, por vibraciones o impactos o por no seguir las advertencias o precauciones que contiene este manual de usuario.

21. No retire nunca la carcasa de este aparato.

22. Nunca coloque el aparato sobre otro equipo eléctrico.

23. Mantenga las botas de plástico fuera del alcance de los niños.

24. Use únicamente los dispositivos/accesorios especificados por el fabricante.

25. Remita todas las reparaciones al personal cualificado. La reparación es necesaria cuando el aparato presente cualquier tipo de daño, como el cable de alimentación o el enchufe, cuando se haya derramado líquido o hayan caído objetos sobre el aparato, o cuando el aparato se haya visto expuesto a la lluvia o humedad, o no funcione normalmente o se haya caído.

26. La exposición prolongada a sonidos fuertes de reproductores personales de música puede provocar pérdida de audición temporal o permanente.

27. Si el producto se entrega con cable de alimentación o adaptador de alimentación CA:

- Si se produce cualquier problema, desconecte el cable de alimentación CA y remita el mantenimiento a personal de servicio cualificado.

- Para desconectar completamente la entrada de alimentación, el enchufe del aparato deberá desconectarse de la alimentación, ya que el dispositivo de desconexión es el enchufe del aparato.

- No pise o pince el adaptador de alimentación. Tenga mucho cuidado, en especial cerca de las tomas y el punto de salida del cable. No coloque objetos pesados en el adaptador de alimentación, ya que pueden dañarlo. Mantenga el dispositivo fuera del alcance de los niños! Si juegan con el cable de alimentación, puede sufrir lesiones graves.

- Desconecte el dispositivo durante tormentas eléctricas o cuando no vaya a usarse durante periodos prolongados de tiempo.

- La salida de la toma debe instalarse cerca del equipo y debe ser fácilmente accesible.

- No sobrecargue las tomas CA o los cables de extensión. La sobrecarga puede provocar un incendio o una descarga eléctrica.

- Los dispositivos con construcción de Clase 1 deben estar conectados a una toma de corriente con una conexión a tierra protegida.

- Los dispositivos con construcción Clase 2 no requieren una conexión a tierra.

- Sujete siempre el enchufe cuando los extraiga de la toma de corriente. No tire del cable de alimentación. Esto puede provocar un cortocircuito.

- No utilice un cable de alimentación o enchufe deteriorado o una toma suelta. Si lo hace, podría provocar un incendio o una descarga eléctrica.

28. Si el producto contiene o se entrega con un mando a distancia que contiene pilas de botón / celdas:

Advertencia:

- "Ni ingiera la pila, riesgo de quemadura química" o frase equivalente.

- El mando a distancia que se suministra con Este producto contiene una pila de botón / celdas que si se ingiere puede causar graves quemaduras internas en solo 2 horas y puede provocar la muerte.

- Mantenga las pilas nuevas o usadas fuera del alcance de los niños.

- Si el compartimento de la pila no se cierra correctamente, deje de usar el producto y no lo deje al alcance los niños.

- Si tiene la sospecha de que una pila ha sido ingerida o se encuentra en algún lugar del cuerpo, busque inmediatamente atención médica.

29. Precaución con el uso de las pilas:

- Existe riesgo de explosión si la pila no se sustituye correctamente. Sustituyala únicamente con otra del mismo tipo u otro equivalente.

- La pila no debe estar sometida a temperatura extremadamente altas o bajas, una presión baja del aire a gran altitud durante su uso, almacenamiento o transporte.

- La sustitución de una pila por un tipo incorrecto puede provocar una explosión o la fuga de líquido o gas inflamable.

- La eliminación de la pila en un fuego o en un horno, o cortando o aplastando mecánicamente una pila, puede provocar una explosión.

- Dejar una pila en un entorno circundante con temperaturas extremadamente altas puede provocar una explosión o la fuga de líquido o gas inflamable.

- Una pila sometida a una presión del aire extremadamente baja puede provocar una explosión o la fuga de líquido o gas inflamable.

- Se debe prestar atención a los aspectos medioambientales sobre la eliminación de baterías.

Instalación

- Desembale todas las piezas y retire el material protector.

- No conecte la unidad a la corriente eléctrica antes de comprobar la tensión de la corriente y antes de que se hayan hecho todas las dem conexiones.

AJUSTE DE LA HORA

La hora se mostrará en el display LCD en el modo en espera.

1. Pulse y mantenga pulsado el botón PROG / AJUSTE RELOJ/MODO REPRODUCCIÓN.

2. Pulse SIGUIENTE o ATRÁS para seleccionar el formato de 12 o 24 horas.

3. Pulse el botón PROGRAM / CLOCK-ADJ., y los dígitos de las horas parpadearán.

4. Pulse SIGUIENTE o ATRÁS para ajustar los dígitos de las horas.

5. Pulse el botón PROGRAM / CLOCK-ADJ., y los dígitos de los minutos parpadearán.

6. Pulse SIGUIENTE o ATRÁS para ajustar los dígitos de los minutos.

7. Pulse de nuevo el botón PROGRAM / CLOCK-ADJ. y la hora ajustada se mostrará en el display.

20. Asegúrese de que la unidad esté fijada en una posición estable. La garantía no cubrirá aquellos daños causados por el uso de este producto en una posición inestable, por vibraciones o impactos o por no seguir las advertencias o precauciones que contiene este manual de usuario.

21. No retire nunca la carcasa de este aparato.

22. Nunca coloque el aparato sobre otro equipo eléctrico.

23. Mantenga las botas de plástico fuera del alcance de los niños.

24. Use únicamente los dispositivos/accesorios especificados por el fabricante.

25. Remita todas las reparaciones al personal cualificado. La reparación es necesaria cuando el aparato presente cualquier tipo de daño, como el cable de alimentación o el enchufe, cuando se haya derramado líquido o hayan caído objetos sobre el aparato, o cuando el aparato se haya visto expuesto a la lluvia o humedad, o no funcione normalmente o se haya caído.

26. La exposición prolongada a sonidos fuertes de reproductores personales de música puede provocar pérdida de audición temporal o permanente.

27. Si el producto se entrega con cable de alimentación o adaptador de alimentación CA:

- Si se produce cualquier problema, desconecte el cable de alimentación CA y remita el mantenimiento a personal de servicio cualificado.

- Para desconectar completamente la entrada de alimentación, el enchufe del aparato deberá desconectarse de la alimentación, ya que el dispositivo de desconexión es el enchufe del aparato.

- No pise o pince el adaptador de alimentación. Tenga mucho cuidado, en especial cerca de las tomas y el punto de salida del cable. No coloque objetos pesados en el adaptador de alimentación, ya que pueden dañarlo. Mantenga el dispositivo fuera del alcance de los niños! Si juegan con el cable de alimentación, puede sufrir lesiones graves.

- Desconecte el dispositivo durante tormentas eléctricas o cuando no vaya a usarse durante periodos prolongados de tiempo.

- La salida de la toma debe instalarse cerca del equipo y debe ser fácilmente accesible.

- No sobrecargue las tomas CA o los cables de extensión. La sobrecarga puede provocar un incendio o una descarga eléctrica.

- Los dispositivos con construcción de Clase 1 deben estar conectados a una toma de corriente con una conexión a tierra protegida.

- Los dispositivos con construcción Clase 2 no requieren una conexión a tierra.

- Sujete siempre el enchufe cuando los extraiga de la toma de corriente. No tire del cable de alimentación. Esto puede provocar un cortocircuito.

- No utilice un cable de alimentación o enchufe deteriorado o una toma suelta. Si lo hace, podría provocar un incendio o una descarga eléctrica.

28. Si el producto contiene o se entrega con un mando a distancia que contiene pilas de botón / celdas:

Advertencia:

- "Ni ingiera la pila, riesgo de quemadura química" o frase equivalente.

- El mando a distancia que se suministra con Este producto contiene una pila de botón / celdas que si se ingiere puede causar graves quemaduras internas en solo 2 horas y puede provocar la muerte.

- Mantenga las pilas nuevas o usadas fuera del alcance de los niños.

- Si el compartimento de la pila no se cierra correctamente, deje de usar el producto y no lo deje al alcance los niños.

- Si tiene la sospecha de que una pila ha sido ingerida o se encuentra en algún lugar del cuerpo, busque inmediatamente atención médica.

29. Precaución con el uso de las pilas:

- Existe riesgo de explosión si la pila no se sustituye correctamente. Sustituyala únicamente con otra del mismo tipo u otro equivalente.

- La pila no debe estar sometida a temperatura extremadamente altas o bajas, una presión baja del aire a gran altitud durante su uso, almacenamiento o transporte.

- La sustitución de una pila por un tipo incorrecto puede provocar una explosión o la fuga de líquido o gas inflamable.

- La eliminación de la pila en un fuego o en un horno, o cortando o aplastando mecánicamente una pila, puede provocar una explosión.

- Dejar una pila en un entorno circundante con temperaturas extremadamente altas puede provocar una explosión o la fuga de líquido o gas inflamable.

- Una pila sometida a una presión del aire extremadamente baja puede provocar una explosión o la fuga de líquido o gas inflamable.

- Se debe prestar atención a los aspectos medioambientales sobre la eliminación de baterías.

<

德文/DE-反面

Lenco

TRAGBARES FM-STEREO RADIO MIT CD-SPIELER UND KASSETTENECK SCD-420

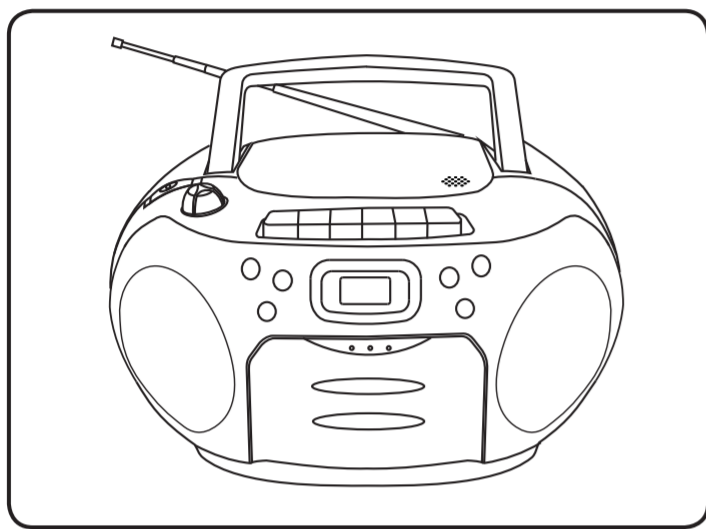

BENUTZERHANDBUCH

Informationen und Hilfestellung erhalten Sie unter www.lenco.com

BESSERER EMPFANG

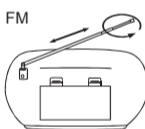

NACH DEM HÖREN
Schalten Sie das Gerät mit der STANDBY aus.

WIEDERGABE VON CDs

1. Schalten Sie das Gerät mit der STANDBY ein.



4. Legen Sie eine Disc mit der bedruckten Seite nach oben ein. Schließen Sie das CD-Fach. Die Disc beginnt sich zu drehen und es wird die Gesamtzahl aller Titel angezeigt.

6. Drücken Sie die Taste WIEDERGABE/PAUSE. Im Display erscheinen während der normalen Wiedergabe der CD die Nummer 01 und das Symbol.

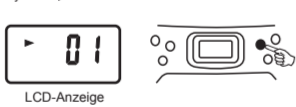

WIEDERGABE UNTERBRECHEN

Drücken Sie die Taste Wiedergabe/ Pause. Im Display blinkt das Symbol. Drücken Sie die Taste erneut, um die Wiedergabe fortzusetzen.

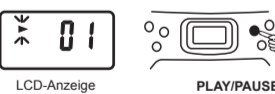

WIEDERGABE BEENDEN
Drücken Sie die Taste STOPP. Im Display wird die Gesamtzahl der Titel auf der Disc angezeigt.



ZUM ANFANG EINES TITELS SPRINGEN

- Drücken Sie je nach gewünschter Richtung eine der Tasten.
- Die Wiedergabe startet am Anfang des gewünschten Titels.
- Drücken Sie während der Wiedergabe einmal die Taste, um den vorhergehenden Titel abzuspielen.
- Drücken Sie während der Wiedergabe einmal die Taste, um den nächsten Titel abzuspielen.

SCHNELLER SUCHLAUF

- Halten Sie die Taste oder während der Wiedergabe gedrückt, bis Sie die gewünschte Stelle gefunden haben. Lassen Sie dann die Taste los, um die Wiedergabe an dieser Stelle fortzusetzen.



Das Gerät wird automatisch ausgeschaltet, wenn innerhalb von 30 Minuten keine Eingabe erfolgt (im Stopp-Modus / CD-Fach geöffnet).

DE 3

ACHTUNG

LASER-GERÄT DER KLASSE 1

LASER-GERÄT DER KLASSE 1
APPAREIL A LASER DE CLASSE 1
PRODUCTO LASER DE CLASE 1

GEFAHR
UNSICHTBARE LASERSTRAHLUNG
BEI GEÖFFNETEM CD-FACH
KEINE FUNKTION,
SCHUTZ VOR UNGEWÖHLTER
STRAHLUNG VORSICHTSMASSNAHMEN



Dieses Gerät enthält eine Kleinleistungslasereinheit.

Warnung: Berühren Sie die Linse nicht. WERFEN SIE DIE BATTERIEN NICHT INS FEUER!

ACHTUNG

Eine andere als die hier beschriebene Bedienung, Einstellung oder Verwendung der Funktionen kann zu gefährlicher Strahlenbelastung führen.

VORSICHTSMASSNAHMEN VOR DER BENUTZUNG

BEFOLGEN SIE IMMER FOLGENDE ANWEISUNGEN:

- Blockieren oder bedecken Sie keine Lüftungsöffnungen. Wenn Sie das Gerät auf ein Regal stellen, lassen Sie um das gesamte Gerät 5 cm (2") freien Platz.
- Stellen Sie das Gerät entsprechend den Anweisungen der mitgelieferten Bedienungsanleitung auf.
- Halten Sie das Gerät von Hitzequellen wie Radiatoren, Heizern, Öfen, Kerzen oder anderen hitzeerzeugenden Produkten oder offenen Flammen fern. Das Gerät darf nur bei gemäßigtem Klima verwendet werden. Sehr kalte oder heiße Umgebungen sind zu vermeiden. Die Betriebstemperatur liegt zwischen 0 °C und 35 °C.
- Meiden Sie bei der Nutzung des Produkts die Nähe starker Magnetfelder.
- Elektrostatische Entladungen können die normale Verwendung von diesem Gerät stören. Sollte dies geschehen, führen Sie einfach einen Reset aus und starten Sie dann das Gerät entsprechend den Anweisungen dieser Bedienungsanleitung neu. Gehen Sie besonders bei Datenübertragungen mit dem Gerät vorsichtig um und führen Sie diese nur in einer antielektrostatischen Umgebung aus.
- Warnung! Niemals Gegenstände durch die Lüftungsschlitze oder Öffnungen in das Gerät stecken. In diesem Gerät fließt Hochspannung und das Hinschlecken von Gegenständen kann zu elektrischem Schock und/oder Kurzschluss interner elektrischer Bauteile führen. Aus dem gleichen Grund kann Wasser oder Flüssigkeiten in das Gerät geben.
- Benutzen Sie das Gerät nicht in nasser oder feuchter Umgebung wie Bad, Dampfküche oder in der Nähe von Schwimmbecken.
- Das Gerät darf weder Tropf- noch Spritzwasser ausgesetzt werden und es dürfen keine mit Flüssigkeit gefüllten Behälter wie z.B. Vasen auf das Gerät oder in der Nähe des Gerätes gestellt werden.
- Benutzen Sie das Gerät nicht bei Kondensationsgefahr. Wenn Sie das Gerät in einem warmen feuchten Raum mit Dampf benutzen, dann können Wassertropfen und Kondensat in das Gerät eindringen und U. U. zu Fehlfunktionen des Geräts führen. Schalten Sie in diesem Fall das Gerät für 1 - 2 Stunden aus, bevor Sie es erneut einschalten. Das Gerät sollte vollständig getrocknet sein, wenn Sie es wieder einschalten.
- Obwohl dieses Gerät unter größter Sorgfalt und vor Auslieferung mehrmals überprüft wurde, können trotzdem wie bei jedem anderen elektrischen Gerät auch Probleme auftreten. Trennen Sie das Gerät im Falle einer Rauchentwicklung, starker Hitzeentwicklung oder jeden anderen unnatürlichen Erscheinung sofort vom Netz.
- Dieses Gerät ist durch eine Stromquelle wie auf dem Typenschild angegeben zu betreiben. Halten Sie bei Unsicherheiten über die Art Ihrer Stromversorgung in Ihrer Wohnung Rücksprache mit Ihrem Händler oder Ihrer Stromzuleiterfirma.
- Halten Sie Nagelrettel vom Gerät fern. Nagelrettel lieben es, am Netzkabel zu nageln.
- Benutzen Sie für die Reinigung ein weiches und trockenes Tuch. Benutzen Sie niemals Lösungsmittel oder Flüssigkeiten auf Orbis. Benutzen Sie zum Entfernen hartnäckiger Flecken ein feuchtes Tuch mit mildem Reinigungsmittel.
- Der Hersteller haftet nicht für Schäden oder Verluste durch Fehlfunktion, Zweckentfremdung oder Modifikation des Geräts oder durch Wechseln der Batterien.
- Unterbrechen Sie die Verbindung nicht während einer Formatierung oder einer Datenübertragung. Bei Unterbrechung drohen Datenverlust und Datenbeschädigung.
- Wenn das Gerät eine USB-Wiedergabefunktion besitzt, dann stecken Sie den USB-Stick direkt in das Gerät. Verwenden Sie kein USB-Verlängerungskabel, weil die erhöhte Ströranfälligkeit zu Datenverlust führen könnte.
- Das Typenschild befindet sich an der Unter- oder Rückseite des Gerätes.
- Dieses Gerät ist nicht zur Benutzung durch Personen (auch Kinder) mit physischen, sensorischen oder mentalen Beeinträchtigungen oder ohne ausreichender Erfahrung vorgesehen, es sei denn, sie werden durch eine verantwortliche Person beaufsichtigt oder wurden in die ordnungsgemäße Bedienung des Gerätes durch eine für ihre Sicherheit verantwortliche Person eingewiesen.

19 Dieses Produkt ist nur für den nicht-professionellen Gebrauch und nicht für gewerbliche oder industrielle Zwecke bestimmt.

20 Stellen Sie sicher, dass das Gerät in einer stabilen Position aufgestellt ist. Schäden, die durch Verwendung dieses Produkts in einer instabilen Position, durch Vibrationen, Stöße oder Nichtbeachtung der anderen in diesem Handbuch enthaltenen Warnungen und Vorwarnungen entstehen, werden nicht durch die Garantie abgedeckt.

21 Entfernen Sie niemals das Gehäuse dieses Geräts.

22 Stellen Sie dieses Gerät niemals auf andere elektrische Geräte.

23 Halten Sie Kinder von den Plastikteilen fern.

24 Benutzen Sie nur vom Hersteller spezifizierte Erweiterungen/Zubehörsätze.

25 Lassen Sie alle Eingriffe von qualifiziertem Servicepersonal ausführen. Eingriffe werden notwendig, wenn das Gerät in irgendeiner Weise beschädigt wurde, beispielsweise am Netzkabel oder am Netzstecker oder wenn Flüssigkeit in das Gerät gelangt ist bzw. Gegenstände in das Gerät gefallen sind, das Gerät Regen oder Feuchtigkeit ausgesetzt war, es heruntergefallen ist oder nicht ordnungsgemäß funktioniert.

26 Längeres Hören lauter Töne aus einem Musikgerät kann zum zeitweiligen oder permanenten Hörverlust führen.

27 Wenn zum Lieferumfang des Produkts eine Netzbox oder ein Netzadapter gehört:

- Wenn irgendwelche Probleme auftreten, dann trennen Sie das Gerät vom Stromnetz und setzen Sie sich anschließend mit qualifiziertem Personal in Verbindung.
- Um das Gerät vollständig vom Netz zu trennen, muss der Netzstecker des Gerätes vom Stromnetz getrennt werden, wobei die zu trennende Einheit den Netzstecker des Gerätes bezeichnet.

• Treten Sie nicht auf das Netzteil und klemmen Sie es auch nicht ein. Sehen Sie im näheren Bereich des Steckers und der Herausführungen des Kabels besonders vorsichtig. Stellen Sie keine schweren Gegenstände auf das Netzteil, weil es dadurch beschädigt werden könnte. Halten Sie das gesamte Gerät außerhalb der Reichweite von Kindern! Durch Spielen mit dem Netzkabel können sie sich ernsthafte Verletzungen zuziehen.

• Trennen Sie das Gerät während eines Gewitters oder bei längerer Nichtbenutzung vom Netz.

• Die Wandsteckdose muss sich in der Nähe des Geräts befinden und einfach zu erreichen sein.

• Steckdosen und Verlängerungsleitungen nicht überlasten. Eine Überlastung kann zu Brandgefahr bzw. Stromschlag führen.

• Geräte der Schutzklasse 1 sind an eine Netzsteckdose mit Schutzleiter anzuschließen.

• Geräte der Schutzklasse 2 benötigen keinen Schutzleiterschluss.

• Halten Sie den Netzstecker in der Hand, wenn Sie ihn aus der Netzsteckdose ziehen. Ziehen Sie ihn nicht durch Zerrn am Kabel heraus. Das kann zu einem Kurzschluss führen.

• Verwenden Sie weder ein beschädigtes Netzkabel noch einen beschädigten Stecker oder eine lockere Steckdose. Es besteht Brand- und Stromschlaggefahr.

28 Wenn das Produkt mit Fernbedienung mit Batterien/Knopfzellen geliefert wird oder das Produkt eine derartige Fernbedienung umfasst:

Warnung:

- Die Batterie nicht einnehmen, er besteht Verätzungsgefahr.
- (Bei mitgelieferter Fernbedienung) Wenn die Batterie/Knopfzelle verschluckt wird, dann kann dies in nur 2 Stunden zu schweren inneren Verätzungen führen, die zum Tod führen können.

• Halten Sie neue und gebrauchte Batterien von Kindern fern, wenn das Batteriefach nicht sicher schließt.

• Verwenden Sie dieses Produkt nicht weiter und halten Sie es von Kindern fern, wenn das Batteriefach nicht sicher schließt.

• Suchen Sie umgehend ärztliche Hilfe auf, wenn Sie vermuten, dass Batterien verschluckt oder in Körperöffnungen eingeführt wurden.

29 Warnhinweise bzgl. der Verwendung von Batterien:

• Es besteht Explosionsgefahr, wenn die Batterien nicht korrekt eingelegt werden. Nur mit Batterien des gleichen oder entsprechenden Typs ersetzen.

• Die Batterie darf während der Benutzung, Aufbewahrung oder des Transports weder sehr hohen oder sehr niedrigen Temperaturen noch niedrigen Luftdruck in großen Höhenlagen ausgesetzt werden.

• Die Ersetzung der Batterie mit einem falschen Batterietyp kann zum Explodieren der Batterie oder dem Auslaufen von entflammarem Gas oder entflammbarer Flüssigkeit aus der Batterie führen.

• Die Entsorgung der Batterie in Feuer oder einem heißen Ofen oder das mechanische Zerkleinern oder Zerteilen der Batterie kann zu Explosionen führen.

• Das Verbleiben der Batterie in einer Umgebung mit sehr hohen Temperaturen kann zum Explodieren der Batterie oder dem Auslaufen von entflammarem Gas oder entflammbarer Flüssigkeit führen.

• Eine einem sehr niedrigen Luftdruck ausgesetzte Batterie kann explodieren oder es kann aus einer einem sehr niedrigen Luftdruck ausgesetzten Batterie entflammbares Gas oder entflammbare Flüssigkeit auslaufen.

• Augenmerk ist auf den ökologischen Aspekt der Batterieentsorgung zu legen.

ANSCHLUSS

- Packen Sie alle Teile aus und entfernen Sie danach die Schutzmaterialien.
- Schließen Sie das Ger nicht eher an das Netz an, bevor Sie die Netzspannung erprt haben und alle anderen notwendigen Verbindungen hergestellt sind.

GERÄTÜBERSICHT

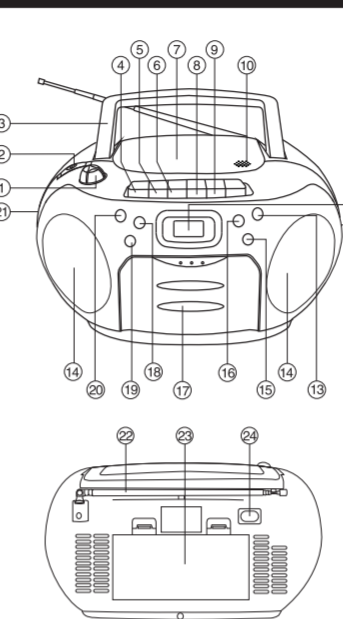

- LAUTSTÄRKEREGLER
- FUNKTIONSSCHALTER
- TRÄGERGRIF
- KASSETTE PAUSE
- KASSETTE STOPP/ÖFFNEN
- KASSETTE VORSPULEN
- CD-FACH
- KASSETTE ZURÜCKSPULEN
- KASSETTE WIEDERGABE
- CD-FACH ÖFFNEN/SCHLIESSEN
- LCD-DISPLAY
- TUNING-REGLER
- CD PROGRAMMIEREN/UHRZEIT/ WIEDERGABEMODUS
- LAUTSPRECHER
- CD WEITER
- WIEDERGABE/PAUSE
- KASSETTENTÜR
- CD STOPP
- CD ZURÜCK
- BETRIEBSTÄS
- KOPFHÖRERBUCHSE
- TELESKOPANTENNE
- BATTERIEFACH
- NETZLEINGANG

STROMVERSORGUNG

NETZSPANUNG IM HAUSHALT

Prüfen Sie vor dem Gebrauch des Geräts, ob die Spannung in Ihrem Haushalt mit der Spannung des Geräts übereinstimmt. Hinweis: Der Netzstecker ist die Trennvorrichtung. Die Trennvorrichtung muss immer betriebsbereit sein.

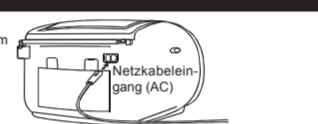

BATTERIEBETRIEB

Trennen Sie das Netzkabel vom Gerät. Solange das Kabel angeschlossen ist, ist der Batteriebetrieb automatisch unterbrochen.

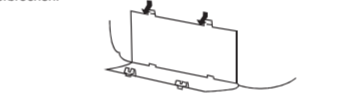

Abdeckung Batteriefach

Falls die Lautstärke geringer wird oder Tonstörungen auftreten, ersetzen Sie bitte die Batterien.



Legen Sie acht Batterien des Typs UM-2 (C) ein.

DE 1

WIEDERGABE VON KASSETTEN

1. Stellen Sie den KASSETTEN-Modus ein.



3. Drücken Sie die Taste WIEDERGABE.

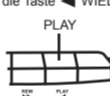

2. Legen Sie eine Kassette ein.



WIEDERGABE BEENDEN
Drücken Sie die Taste STOPP/ÖFFNEN.

WIEDERGABE UNTERBRECHEN
Drücken Sie die Taste PAUSE, um die Wiedergabe fortzusetzen.

SCHNELLER SUCHLAUF
Drücken Sie die Tasten ZURÜCKSPULEN oder VORSPULEN, Drücken Sie an der gewünschten Stelle die Taste STOPP/ÖFFNEN.

WARTUNG

REINIGUNG VON CDs

Falls die CD springt oder nicht abspielt wird, muss die CD gereinigt werden. Wischen Sie die Disk vor dem Abspielen mit einem Reinigungstuch von der Mitte nach außen hin ab. Bewahren Sie die Disk nach dem Gebrauch in der Schutzhülle auf.



REINIGUNG DES GERÄTS

Verwenden Sie keine lötligen Chemikalien. Reinigen Sie das Gerät mit einem weichen Tuch.

WICHTIGER HINWEIS

Falls Betriebsstörungen auftreten oder anomale Anzeigen im Display erscheinen, ziehen Sie den Netzstecker und entfernen Sie die Batterien. Warten Sie mindestens 5 Sekunden, bis Sie das Netzkabel wieder anschließen oder die Batterien einlegen.

WARNUNG

Falls Sie das CD-Fach vor dem vollständigen Lesen der CD öffnen, kann ein Sperrgeräusch verursacht werden.

REINIGUNG DER CD-LINSE

Reinigen Sie eine verstaubte CD-Linse mit einem Pinsel/Gebötte. Blasen Sie mehrere Male und entfernen Sie den Staub mit dem Pinsel. Fingerabdrücke entfernen Sie mit einem Watteestäbchen, das Sie mit Alkohol anfeuchten.



WIEDERHOLEN, ALLE WIEDERHOLEN UND WILKÜRUCHE WIEDERGABE

Drücken Sie die Taste WIEDERGABEMODUS während der CD-Wiedergabe. Es werden entweder ein Titel oder alle Titel wiederholt oder alle Titel in willkürlicher Reihenfolge abgespielt.



NORMALE WIEDERGABE VON CDs

Sequenz: WIEDERHOLEN >> ALLE WIEDERHOLEN >> RANDOM >> AUS.

Anzeige im 1. Wiederholungsmodus



Anzeige während der willkürlichen Wiedergabe



Anzeige im 2. Wiederholungsmodus



PROGRAMMIERTE WIEDERGABE

PROGRAMMIERTE WIEDERGABE FÜR DIE WIEDERGABE NORMALER CDs

Diese Funktion ermöglicht Ihnen, bis zu 20 Titel für die Wiedergabe in beliebiger Reihenfolge zu programmieren.

1. Drücken Sie die Taste „PROGRAMMIEREN“.

2. Wählen Sie mit den Tasten „WEITER“ und „ZURÜCK“ die gewünschte Titelnummer.

3. Speichern Sie den ausgewählten Titel mit der Taste „PROGRAMMIEREN“.

4. Wiederholen Sie die Schritte 2 und 3, bis Sie alle gewünschten Titel programmiert haben.

5. Drücken Sie zum Start der Wiedergabe die Taste „WIEDERGABE/PAUSE“. Im Display erscheinen >> „PROC“ und die Titelnummer.

6. Drücken Sie einmal die Taste „STOPP“, um die Wiedergabe zu beenden.



Hinweis zu CD-R/RW Discs

- Aufgrund nicht standardisierter Formate / Produktion von CD-R/RW kann die Qualität und Leistung variieren.
- Der Hersteller kann aufgrund der Aufnahmebedingungen wie PC-Leistung, Schreibsoftware, Medienfähigkeit usw. nicht die Wiedergabefähigkeit von CD-R/RW garantieren.
- Befestigen Sie keine Aufkleber oder Etiketten auf einer der Seiten der CD-R/RW. Dadurch könnten Fehlfunktionen auftreten.
- Auf der CD-R/RW sollten nur Audiodaten gespeichert sein, um ein einfaches Lesen der Disc zu ermöglichen.

DE 4

GERÄT EIN- / AUSSCHALTEN

Drücken Sie auf die STANDBY zum Einschalten des Geräts. Mit dem FUNKTIONSEGLER stellen Sie einen der Audiomodi ein: CD, RADIO oder KASSETTE. Der Audiomodus wird entsprechend angezeigt. Schalten Sie das Gerät durch Drücken der Taste „STANDBY“ aus. Auf dem Display wird „OFF“ (AUS) und anschließend die aktuelle Uhrzeit.

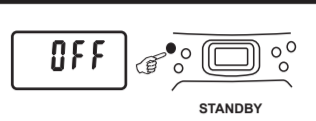

EINSTELLUNG DER UHRZEIT

- Die Uhrzeit wird im Standby-Modus im LCD-Display angezeigt.
- Halten Sie die Taste PROG / UHR-EINST./ ABSPIELMODUS gedrückt.
 - Wählen Sie mit den Tasten WEITER oder ZURÜCK das 12- oder 24-Stundenformat.
 - Bestätigen Sie mit der Taste PROGRAMMIEREN/UHRZEIT, die Stundenanzeige blinkt im Display.
 - Stellen Sie mit den Tasten WEITER oder ZURÜCK die Stunden ein.
 - Bestätigen Sie mit der Taste PROGRAMMIEREN/UHRZEIT, die Minutenanzeige blinkt im Display.
 - Stellen Sie mit den Tasten WEITER oder ZURÜCK die Minuten ein.
 - Drücken Sie erneut die Taste PROGRAMMIEREN/UHRZEIT, im Display wird nun die aktuelle Uhrzeit angezeigt.

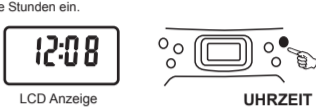

SOUNDEINSTELLUNGEN

LAUTSTÄRKE EINSTELLEN



PRIVAT MUSIK HÖREN
Schließen Sie Kopfhörer (ø 3,5 mm Stereo-Ministecker) an die KOPFHÖRERBUCHSE an. Bei angeschlossenen Kopfhörern werden die Lautsprecher automatisch stumm geschaltet.

RADIO HÖREN

1. Schalten Sie das Gerät mit der STANDBY ein.

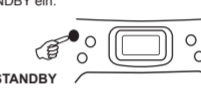

3. Schalten Sie einen Radiosender ein.



2. Schalten Sie nun den RADIO-Modus ein.



4. Stellen Sie die Lautstärke entsprechend ein.



DE 2

TECHNISCHE DATEN

KASSETTENECK

Teleformat: 2-Spur-Stereo
Wiedergabegeschwindigkeit: 4,75 cm / Sek.
Suchgeschwindigkeit: 170 Sek. (f. 60 Kassetten)
Frequenzbereich: 125 Hz - 8000 Hz (normale Kassette)

CD-FACH

Kapazität: 2 Kanäle
Geräuschpegel: 60 dB
Wob & Fluter: nicht erkennbar
Abtastrate: 44,1 kHz x Oversampling
Quantisierung: 1 Bit/Da-Wandler
Pickup-Laser: Halbleitersauer
Pickup-Wellenlänge: 790 nm

RADIO

Frequenzbereich: FM 87,5 - 108 MHz
Antenne: FM Stabantenne

ALLGEMEIN

Ausgangsleistung: 1,2W + 1,2W (RMS)
Energieverbrauch: 12W
Lautsprecher: 32x8 x Ohm
Kopfhörerbuchse: 3,5 mm
Stromversorgung: AC: 230V-50Hz
DC: 12V (ø x 1,5V LR14/C/U/MZ)
Betriebstemperaturbereich: 0 °C bis 40 °C
Abmessungen: 288(L) x 228(T) x 155(H)mm
Gewicht: 2,2 kg
Aufgrund kontinuierlicher Verbesserung des Produkts unterliegen die Eigenschaften und technischen Daten unangekündigten Änderungen.

Garantie

Lenco bietet Leistungen und Garantien im Einklang mit Europäischem Recht. Im Falle von Reparaturen (sowohl während als auch nach Ablauf der Garantiezeit) sollten Sie deshalb Ihren Einzelhändler kontaktieren.

Wichtiger Hinweis: Es ist nicht möglich, Geräte für Reparaturen direkt an Lenco zu schicken.

Wichtiger Hinweis: Falls dieses Gerät von einem nicht autorisierten Kundendienst geöffnet oder darauf zugegriffen wird, erlischt die Garantie.

Dieses Gerät ist nicht für professionelle Zwecke geeignet. Falls das Gerät für professionelle Zwecke eingesetzt wird, erlöschen alle Garantieverpflichtungen seitens des Herstellers.

Haftungsausschluss

Aktualisierungen der Firmware und/oder Hardware-Komponenten werden regelmäßig durchgeführt. Daher können einige der Anweisungen, Spezifikationen und Abbildungen in dieser Dokumentation von Ihrer individuellen Situation abweichen. Alle in diesem Handbuch beschriebenen Elemente dienen nur zur Illustration und treffen auf Ihre individuelle Situation möglicherweise nicht zu. Aus der in diesem Handbuch getätigten Beschreibung können keine Rechtsansprüche oder Ansprüche geltend gemacht werden.

Entsorgung des Altgeräts

Dieses Symbol zeigt an, dass das entsprechende Produkt oder dessen Batterie in Europa nicht mit dem normalen Hausmüll entsorgt werden darf. Um die ordnungsgemäße Abfallbehandlung des Produkts und dessen Batterie zu gewährleisten, müssen diese im Einklang mit allen anwendbaren örtlichen Vorschriften zur Entsorgung von Elektrogeräten und Batterien entsorgt werden. Dabei helfen Sie, natürliche Ressourcen zu schonen und Umweltschutzstandards zur Verwertung und Entsorgung von Altgeräten aufrecht zu halten (Waste Electrical and Electronic Equipment Directive).

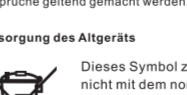

ES 6

CE-Kennzeichen



Hiermit erklärt Lenco Benelux B.V., Thermiekstraat 1a, 6361 HB Nuth, The Netherlands, dass dieses Produkt den grundsätzlichen Anforderungen der EU-Richtlinie entspricht. Die Konformitätserklärung ist erhältlich unter techdoc@commaxgroup.com



WARNUNG: Hören Sie nicht für längere Zeit mit einem hohen Lautstärkepegel, um dauerhaften Hörschäden vorzubeugen.

Service

Weitere Informationen und Unterstützung erhalten Sie unter www.lenco.com

Lenco Benelux BV, Thermiekstraat 1a, 6361 HB, Die Niederlande.

ES 7