

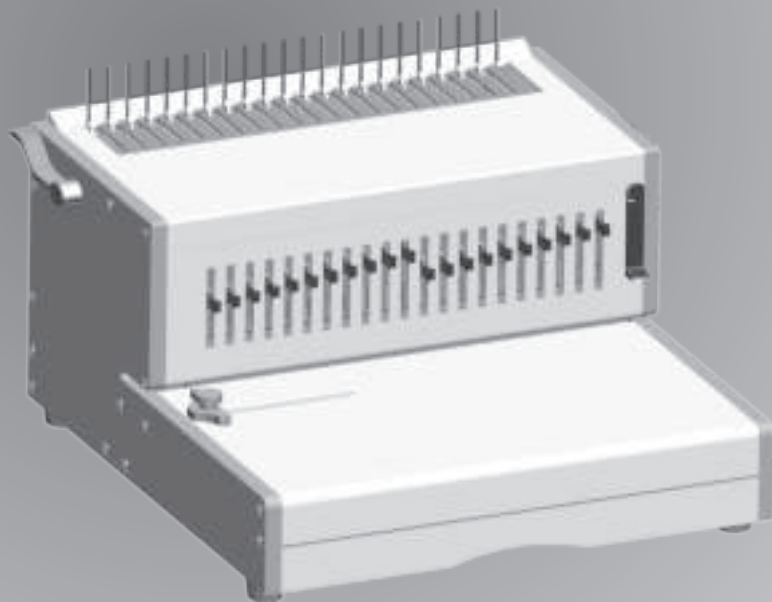

Heavy Duty Electric Comb Binder

Orion^e 500



- GB Please read these instructions before use.
- FR Veuillez lire ces instructions avant utilisation.
- ES Lea estas instrucciones antes del uso.

fellowes.com

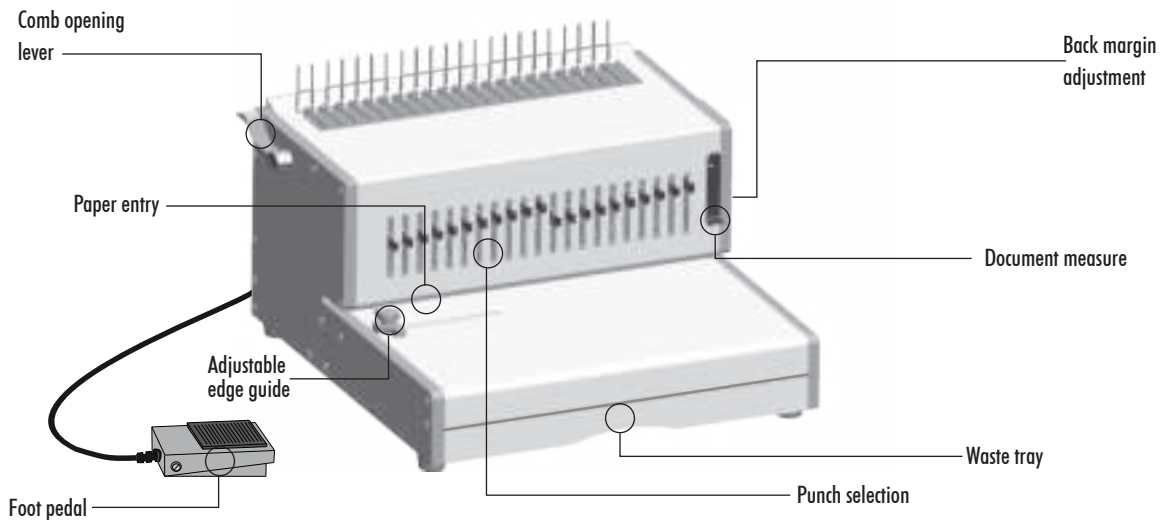

CAPABILITIES

Punching Capacity

Paper sheets	
70 - 80g / 20lb	30 sheet
Transparent covers	
100-200 micron / 4 - 8 mil.	4 sheet
200+ micron / 8+ mil.	3 sheet
Other standard covers	
160-270g / 40 - 60lb	4 sheet
270+g / 60+ lb	3 sheet
Binding Capacity	
Max binding comb size	51 mm
Max document (80g / 20lb)	approx. 500 sheets

Technical Data

Paper dimensions	A4, A5, US letter, US cover
Punching slots	21
Releasable dies	21 dies (1 - 21)
Adjustable back margin	5 positions - (2.5 - 6.5mm)
Slot pitch	14.28 mm / 9/16"
Adjustable edge guide	Yes
Waste tray capacity	approx. 1800 sheets
Net weight	17 kg / 37lb
Dimensions (WxDxH)	40 x 40 x 25 cm
Voltage	220-240V 50/60Hz
Motor wattage	160W 1.0A

IMPORTANT SAFETY INSTRUCTIONS - KEEP FOR FUTURE USE

When punching;

- always ensure the machine is on a stable surface
- test punch scrap sheets and set the machine before punching final documents
- remove staples and other metal articles prior to punching
- never exceed the machines quoted performance

Keep the machine away from heat and water sources.

Never attempt to open or otherwise repair the machine.

When binding;

- Keep the machine away from heat and water sources.
- Never attempt to open or otherwise repair the machine.
- Plug the machine into an easily accessible socket.
- Note – this machine has a thermal cut-out device which activates when the machine is overheated during use. It will automatically reset when the machine is safe to operate.

Need Help?

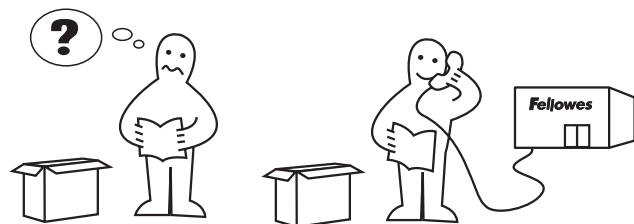

Let our experts help you with a solution.

Customer Service... www.fellowes.com

Always call Fellowes before contacting your place of purchase (see the rear cover for contact details).

COMB DIAMETER & DOCUMENT SIZES

Comb diameter sizes

To select the correct size comb diameter for a document use the document measure card as printed on the machine.

A	2-20	6mm 1/4"	2.5mm 7/64"
B	21-40	8mm 5/16"	
C	41-55	10mm 3/8"	
D	56-65	12mm 1/2"	3.5mm 9/64"
E	66-100	14mm 9/16"	
F	101-115	16mm 5/8"	
G	116-135	19mm 3/4"	4.5mm 11/64"
H	136-180	22mm 7/8"	
I	181-210	25mm 1"	
J	211-240	28mm 1 1/8"	5.5mm 14/64"
K	241-280	32mm 1 1/4"	
L	281-310	35mm 1 3/8"	
M	311-340	38mm 1 1/2"	6.5mm 16/64"
N	341-410	45mm 1 3/4"	
O	411-500	51mm 2"	
Max capacity :		Paper x30 sheets (80gsm / 20lb)	
		PVC x4 sheets (200mic / 8mil)	

SET UP

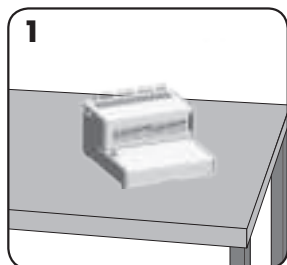

1 Ensure the machine is on a stable surface.

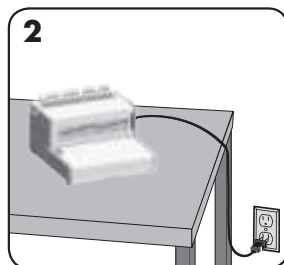

2 Plug the machine into an easily accessible mains socket.

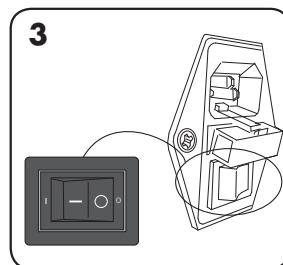

3 Switch the power on (located at the rear of the machine).

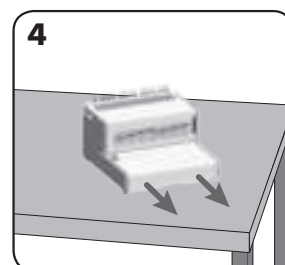

4 Check the waste tray is empty and correctly fitted.

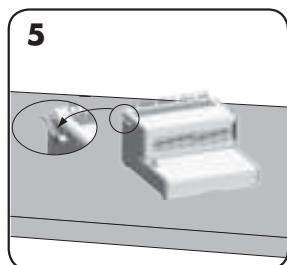

5 Ensure the comb opening lever is pushed backwards.

BEFORE YOU BIND

1

A	29-30	6mm	115		
B	29-40	6mm	61/6"	2.5mm	7/64"
C	41-55	10mm	8/5"		
D	55-65	12mm	10/16"	3.5mm	9/64"
E	65-100	14mm	9/16"		
F	101-115	16mm	5/8"		
G	116-135	18mm	3/4"		
H	136-180	22mm	7/8"	4.5mm	11/64"
I	181-210	25mm	1"		
J	211-250	28mm	1 1/8"		
K	241-280	30mm	1 1/4"	5.5mm	14/64"
L	281-310	35mm	1 3/8"		
M	311-350	40mm	1 7/8"		
N	341-410	46mm	1 8/16"	6.5mm	16/64"
O	411-500	51mm	2"		

Max capacity: Paper x30 sheets (80gsm / 20lb)
PVC x4 sheets (200mic / 8mil)

Select the correct comb diameter using the document measure.

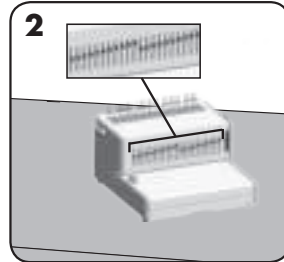

Select the correct punch profile for the sheet size. Select releasable dies as appropriate.

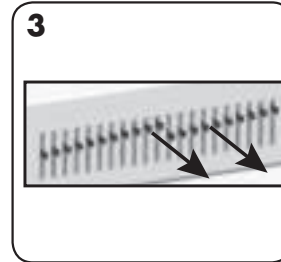

To cancel a punch, pull the pin forward. Test punch a sheet.

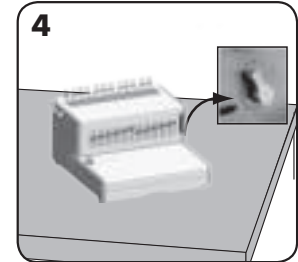

Select the correct back margin depth for the number of sheets.

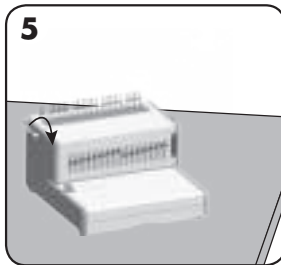

Insert the plastic comb into the opening mechanism. Pull comb-opening lever forward to open the comb.

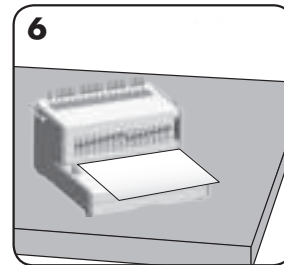

Test punch scrap sheets to check edge guide setting.

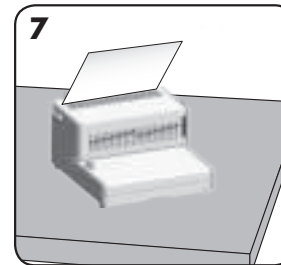

Load punched sheets directly onto the open comb.

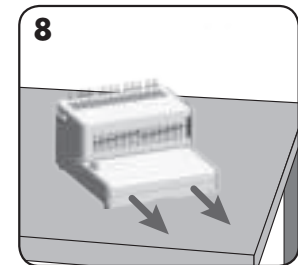

Empty waste tray regularly - ideally after each use.

BINDING A DOCUMENT

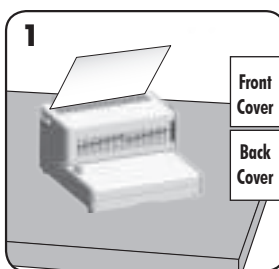

Punch front and back covers first.

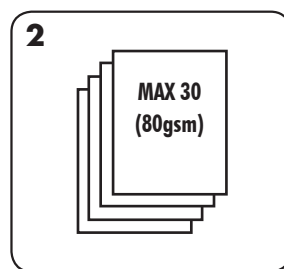

Punch sheets in small batches that do not overload the machine or the user.

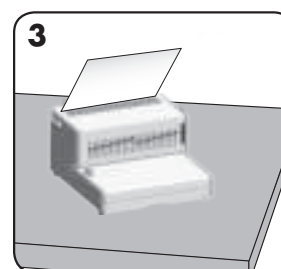

Load punched sheets directly onto the opened comb. Starting with the front of the document.

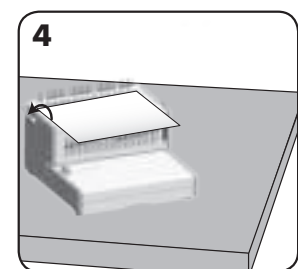

When all punched sheets are loaded onto the comb, push the comb lever backwards to close the comb and remove the bound document.

CORRECTING A BOUND DOCUMENT

Additional sheets may be added or removed at any time by opening and then closing the comb as previously described.

REMOVAL OF WASTE CLIPPINGS

The tray should be emptied after every 50 operations to ensure no blockages occur.

TROUBLESHOOTING

This machine is fitted with a fuse, located between the mains switch and mains socket on the rear of the machine. To replace the fuse;

- Isolate the machine from the mains supply.
- Open the fuse holder with a screwdriver blade.
The holder contains two fuses, the loose fuse is a spare.
- Insert a new fuse in the holder and replace the holder in to the machine.

NOTE: Always use the recommended fuse (120W / 2A) and DO NOT replace it with one of a different rating.

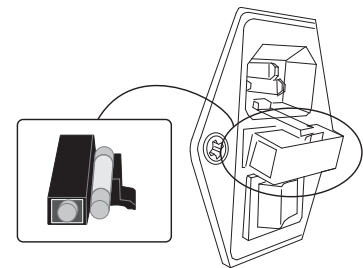

Problem	Cause	Solution
No power	Machine is not switched on	Switch on machine at rear next to plug inlet and at the socket
Not punching	Thermal cut-out switch has activated	Allow machine to cool down for 30-60 minutes.
Punched holes are not central	Edge guide not set	Adjust edge guide until hole pattern is correct
Machine will not punch	Blockage	Check waste tray is empty. Check for blockage to paper entry
Punch holes are not parallel to edge	Debris is stuck below dies	Take stiff cardboard and slide into the paper entry. Move the cardboard sideways to release any stray clippings into the waste tray
Partial holes	Sheets not correctly aligned to punch pattern	Adjust edge guide and test punch scrap sheets until correct
Missing holes	Selectable dies are not selected to punch	Check the current dies are selected to punch holes. To select a die, push selector switch down at the front
Damaged hole edges	Possibly overloading the machine	Punch plastic covers with paper sheets. Reduce number of sheets being punched

WORLDWIDE WARRANTY

Fellowes warrants all parts of the binder to be free of defects in material and workmanship for 1 year from the date of purchase by the original consumer. If any part is found to be defective during warranty period, your sole and exclusive remedy will be repair or replacement, at Fellowes' option and expense, of the defective part. This warranty does not apply in cases of abuse, mishandling or unauthorised repair. Any implied warranty, including that of merchantability or fitness for particular purpose, is hereby limited in duration to the appropriate war-

ranty period set forth above. In no event shall Fellowes be liable for any consequential damages attributable to this product. This warranty gives you specific legal rights. You may have other legal rights that vary from this warranty. The duration, terms and conditions of this warranty are valid worldwide, except where different limitations, restrictions or conditions may be required by local law. For more details or to obtain services under this warranty, please contact Fellowes or your dealer.

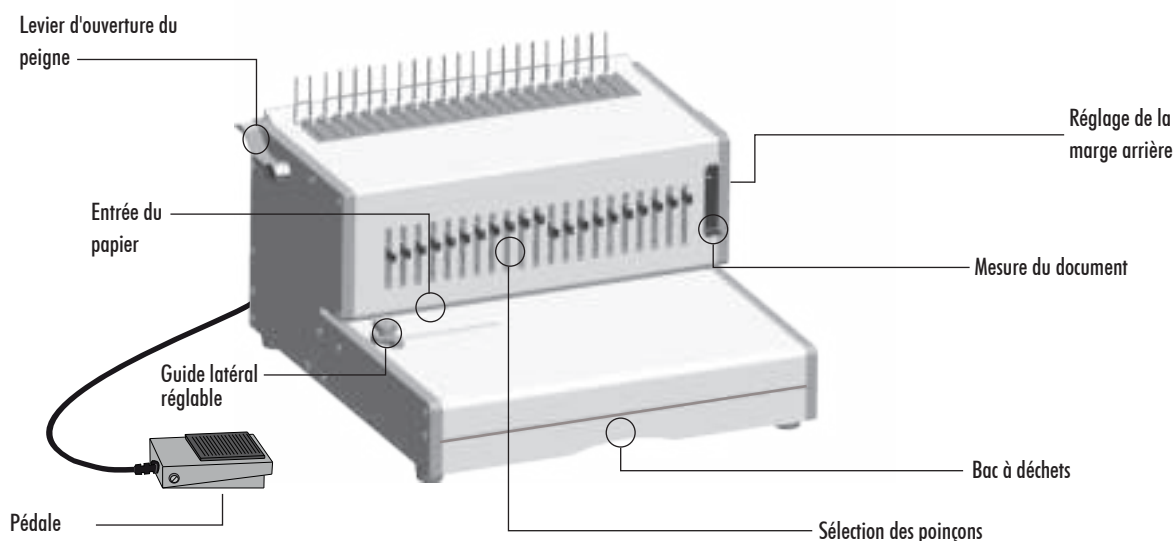

CAPACITÉS

Capacité de perforation

Feuilles de papier

70 - 80 g / 20 lb 30 feuilles

Couvertures transparentes

100-200 microns / 4 - 8 mil. 4 feuilles

200+ microns / 8+ mil 3 feuilles

Autres couvertures standard

160 - 270 g / 40 - 60 lb 4 feuilles

270+ g / 60+ lb 3 feuilles

Capacité de reliure

Diamètre maximal de la spirale de reliure 51 mm

Maximum par document (80 g / 20 lb) environ 500 feuilles

Fiche technique

Dimensions du papier	A4, A5, Courrier US, Couverture US
Fentes de perforation	21
Poinçons débrayables	21 poinçons (1 - 21)
Marge arrière réglable	5 positions - (2,5 - 6,5mm)
Écartement des fentes	14,28 mm / 9/16"
Guide latéral réglable	Oui
Capacité du bac de déchets	environ 1800 feuilles
Poids net	17 kg / 37 lb
Dimensions (LxPxH)	40 x 40 x 25cm
Tension	220-240 V 50/60 Hz
Puissance du moteur en watts	160 W 1,0 A

CONSIGNES DE SÉCURITÉ IMPORTANTES - A CONSERVER

Pendant la perforation :

- vérifier que la machine repose sur une surface stable
- faire un essai de perforation sur du papier brouillon puis régler la machine avant de perforer les documents
- enlever les agrafes et autres objets métalliques avant de procéder à la perforation
- ne jamais dépasser les performances nominales de la machine

Tenir la machine éloignée des sources de chaleur et d'eau.

Ne jamais tenter d'ouvrir ou de réparer la machine.

Pendant la reliure :

- Tenir la machine éloignée des sources de chaleur et d'eau.
- Ne jamais tenter d'ouvrir ou de réparer la machine.
- Brancher la machine à une prise secteur facile d'accès.
- Remarque - cette machine est équipée d'un coupe-circuit thermique qui s'active lorsque la machine surchauffe pendant l'utilisation. Il se réarme automatiquement lorsque la machine peut à nouveau être utilisée sans risque.

Besoin d'aide ?

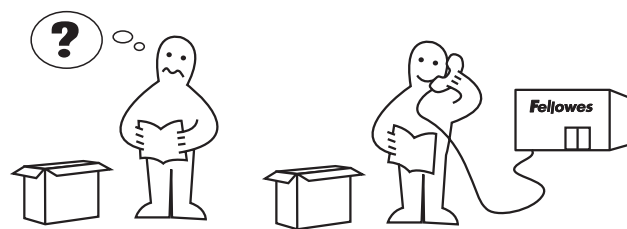

Nos experts sont là pour vous aider.

Service clientèle ... www.fellowes.com

Appelez toujours Fellowes avant de contacter le lieu d'achat de la machine, voir la dernière page de couverture pour les coordonnées.

DIAMÈTRE DU PEIGNE & DIMENSIONS DU DOCUMENT

Diamètre des peignes

Pour sélectionner le peigne qui convient à un document donné, utiliser la fiche de mesure des documents imprimée sur l'appareil.

A	2-20	6mm 1/4"	2.5mm 7/64"
B	21-40	8mm 5/16"	
C	41-55	10mm 3/8"	
D	56-65	12mm 1/2"	3.5mm 9/64"
E	66-100	14mm 9/16"	
F	101-115	16mm 5/8"	
G	116-135	19mm 3/4"	4.5mm 11/64"
H	136-180	22mm 7/8"	
I	181-210	25mm 1"	
J	211-240	28mm 1 1/8"	5.5mm 14/64"
K	241-280	32mm 1 1/4"	
L	281-310	35mm 1 3/8"	
M	311-340	38mm 1 1/2"	6.5mm 16/64"
N	341-410	45mm 1 3/4"	
O	411-500	51mm 2"	
Max capacity :		Paper x30 sheets (80gsm / 20lb)	
		PVC x4 sheets (200mic / 8mil)	

PRÉPARATION

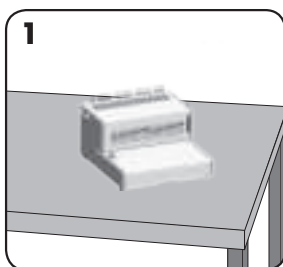

1
Veiller à ce que la machine repose sur une surface stable.

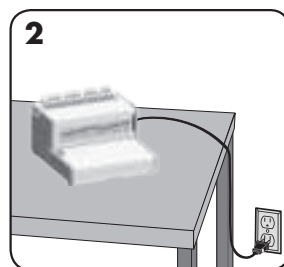

2
Brancher la machine à une prise secteur facile d'accès.

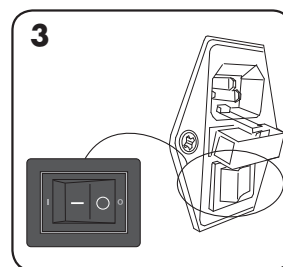

3
Mettre la machine en marche (l'interrupteur se trouve à l'arrière de la machine).

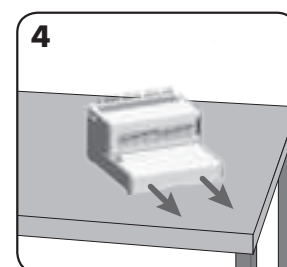

4
Vérifier que le bac à déchets est vide et correctement installé.

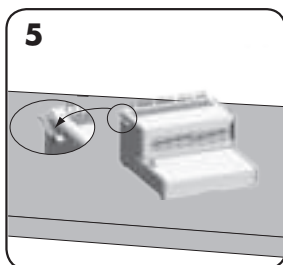

5
Vérifier que le levier d'ouverture du peigne est rétracté vers l'arrière.

AVANT DE POSER UNE RELIURE

1

A	250	6mm	114°	
B	2140	8mm	6/16°	2,5mm 7/64"
C	41555	10mm	3/8°	
D	5625	12mm	7/2°	
E	65103	14mm	9/16°	3,5mm 9/64"
F	1015115	16mm	5/8°	
G	1163135	18mm	3/4°	
H	185189	22mm	7/8°	4,5mm 11/64"
I	185210	25mm	1°	
J	211240	28mm	1 1/8°	
K	2316220	32mm	1 1/4°	5,5mm 14/64"
L	281310	35mm	1 3/8°	
M			1 1/2°	
N	341410	45mm	1 3/4°	6,5mm 16/64"
O	411500	51mm	2°	

Max capacity: Paper x30 sheets (80gsm / 20lb)
PVC x4 sheets (200mic / 8mil)

Sélectionnez un peigne de diamètre adapté en vous servant de la mesure des documents.

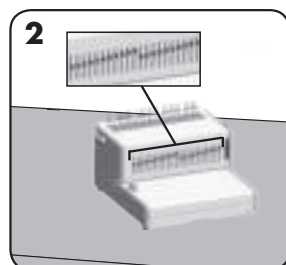

Sélectionnez le profil de perforation correspondant à la dimension des feuilles. Sélectionnez les poinçons débrayables qui conviennent.

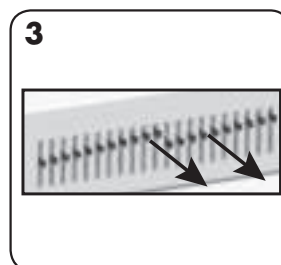

Pour annuler une perforation, tirer sur la goupille. Réaliser un essai de perforation sur une feuille.

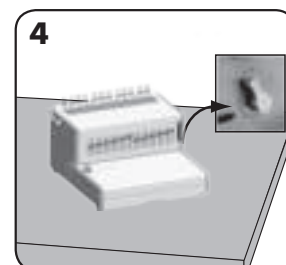

Sélectionner la largeur correcte de la marge arrière en fonction du nombre de feuilles.

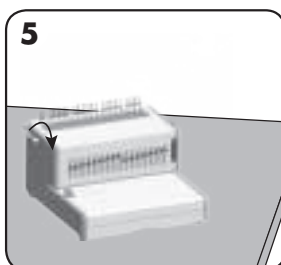

Insérer le peigne plastique dans le mécanisme d'ouverture. Tirer sur le levier d'ouverture du peigne pour l'ouvrir.

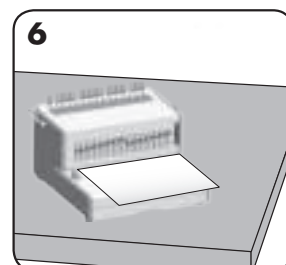

Faire un essai de perforation sur des feuilles de papier brouillon pour vérifier le réglage du guide latéral.

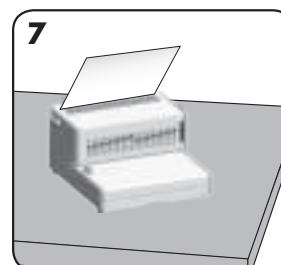

Placer les feuilles perforées directement sur le peigne ouvert.

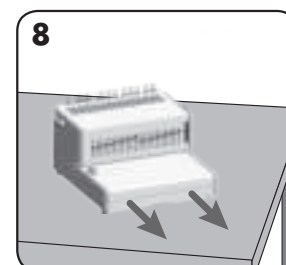

Vider régulièrement le bac à confettis - dans l'idéal après chaque utilisation.

RELIER UN DOCUMENT

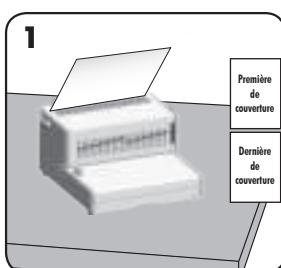

Perforer d'abord les couvertures.

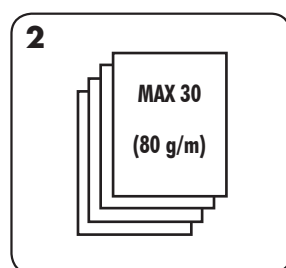

Perforer les feuilles en petits paquets pour ne pas surcharger la machine ou l'utilisateur.

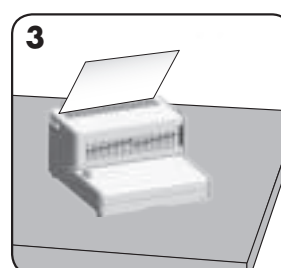

Placer les feuilles perforées directement sur le peigne ouvert. Commencer par le devant du document.

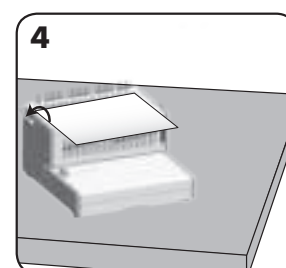

Quand toutes les feuilles perforées sont chargées sur le peigne, rabattre le levier vers l'arrière pour refermer le peigne et enlever le document relié.

CORRIGER UN DOCUMENT RELIE

On peut ajouter ou supprimer des feuilles à tout moment en ouvrant puis refermant le peigne comme décrit précédemment.

ÉLIMINATION DES DÉCHETS

Le bac doit être vidé toutes les 50 opérations pour éviter les bourrages.

DÉPANNAGE

Cette machine est équipée d'un fusible situé entre l'interrupteur et la prise secteur, à l'arrière de la machine. Pour remplacer le fusible :

- Isoler la machine de l'alimentation secteur.
- Ouvrir le porte-fusible à l'aide d'une lame de tournevis.
Le porte-fusible contient deux fusibles, le fusible non connecté est un fusible de rechange.
- Insérer un nouveau fusible dans le porte-fusible puis remettre ce dernier en place dans la machine.

REMARQUE : Toujours utiliser le fusible recommandé (120W/2A) et NE JAMAIS le remplacer par un fusible de calibre différent.

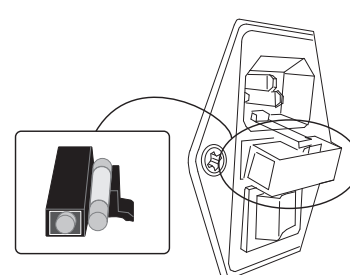

Problème	Cause	Solution
Pas d'alimentation	La machine n'est pas allumée	Mettre la machine en marche en utilisant l'interrupteur à l'arrière, à côté de la prise. Penser aussi à actionner l'interrupteur de la prise secteur, s'il existe.
Pas de perforation	Le coupe-circuit thermique s'est activé	Laisser la machine refroidir pendant 30 à 60 minutes.
Les perforations ne sont pas centrées	Le guide latéral n'est pas réglé	Régler le guide latéral jusqu'à ce que la ligne des perforations soit correcte
La machine ne perce pas	Obstruction	Vérifier si le bac de déchets est vide. Vérifier si l'entrée du papier est obstruée
Les perforations ne sont pas parallèles au bord.	Des débris sont coincés sous les poinçons	Prendre un morceau de carton rigide et le faire coulisser dans l'entrée du papier. Le déplacer de part et d'autre pour détacher les déchets de papier ayant pu se coincer et les faire tomber dans le bac
Perforations partielles	Les feuilles ne sont pas correctement alignées par rapport à la ligne des poinçons	Régler le guide latéral et tester les perforations sur un brouillon jusqu'à obtention du résultat correct
Perforations manquantes	Les poinçons sélectionnables ne sont pas sélectionnés pour la perforation	Vérifier que les poinçons sont sélectionnés pour réaliser des perforations. Pour sélectionner un poinçon, appuyer sur le bouton de sélection sur l'avant de la machine
Les bords des perforations ne sont pas nets	Surcharge possible de la machine	Perforer les couvertures en plastique avec des feuilles de papier. Réduire le nombre de feuilles perforées

GARANTIE MONDIALE

Fellowes garantit que les pièces de la relieuse ne présenteront aucun défaut de matière ou de fabrication pendant 1 ans à compter de la date d'achat par le premier utilisateur. En cas de défaut pendant la période de garantie, votre recours unique et exclusif sera la réparation ou l'échange, au choix et aux frais de Fellowes, de la pièce défectueuse. Cette garantie ne s'applique pas en cas d'utilisation abusive, de mauvaise manipulation ou de réparation non autorisée. Toute garantie implicite, y compris la garantie de qualité marchande ou d'aptitude à une utilisation particulière, est ainsi limitée dans le temps à la période de garantie appropriée

présentée ci-dessus. Fellowes ne sera en aucun cas responsable des dommages indirects attribuables à ce produit. Cette garantie vous donne des droits légaux spécifiques. Il est possible que vous ayez d'autres droits légaux différents de ceux conférés par cette garantie. La durée et les conditions de cette garantie sont valides dans le monde entier, sauf lorsque des limitations, restrictions ou conditions différentes peuvent être exigées par la loi locale. Pour obtenir des compléments d'information ou des services aux termes de la présente garantie, veuillez contacter Fellowes ou votre revendeur.

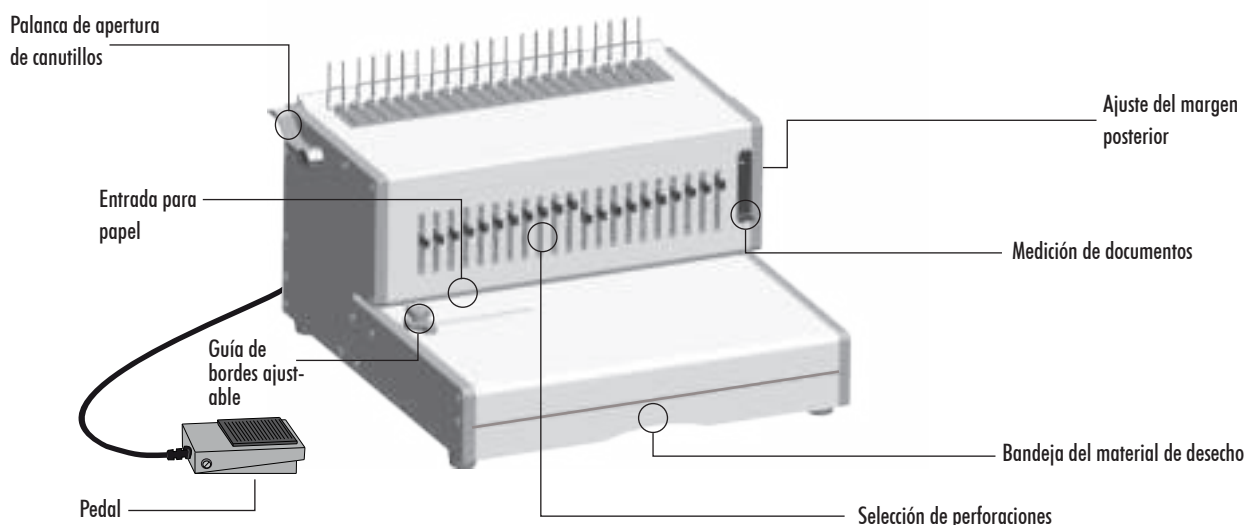

CARACTERÍSTICAS

Capacidad de perforación

Hojas de papel

70 - 80 g / 20 lb 30 hojas

Cubiertas transparentes

100-200 micras / 4-8 mils 4 hojas

>200 micras / >8 mils 3 hojas

Otras cubiertas estándar

160-270 g / 40 - 60 lb 4 hojas

>270 g / >60 lb 3 hojas

Capacidad de encuadernación

Tamaño máximo de canutillo 51 mm

Documento máximo (80 g / 20 lb) Aprox. 500 hojas

Especificaciones técnicas

Tamaños de papel	A4, A5, carta EE.UU, portada EE.UU
Ranuras de perforación	21
Punzones anulables	21 punzones (1 - 21)
Margen posterior ajustable	5 posiciones - (2,5 - 6,5 mm)
Paso de las ranuras	14,28 mm / 9/16"
Guía de bordes ajustable	Sí
Capacidad de la bandeja del material de desecho	Aprox. 1.800 hojas
Peso neto	17 kg / 37 lb
Dimensiones (longitud x fondo x altura)	40 x 40 x 25 cm
Voltaje:	220-240 V 50/60 Hz
Potencia en vatios del motor	160 W 1.0 A

INSTRUCCIONES IMPORTANTES DE SEGURIDAD - CONSÉRVELAS PARA UN USO FUTURO

En el momento de perforar:

- asegúrese siempre de que la máquina se encuentra sobre una superficie estable
 - antes de empezar a perforar los documentos definitivos, realice pruebas de perforación con papel de borrador y luego ajuste la máquina según corresponda
 - quite las grapas y/u otros objetos metálicos antes de empezar a perforar
 - no exceda nunca la capacidad de rendimiento estimado de la máquina
- Mantenga la máquina alejada de fuentes de calor y de agua.

No intente abrir ni reparar la máquina.

Durante el encuadernado:

- Consérvela en un lugar seguro alejado de líquidos y del calor.
- No intente abrir ni reparar la máquina.
- Enchúfela a una toma eléctrica de fácil acceso.
- Nota: esta máquina incluye un dispositivo térmico de desconexión que se activa cuando ésta se calienta en exceso durante su funcionamiento. Este dispositivo hará que la máquina vuelva a iniciarse de manera automática cuando sea seguro operar con ella.

¿Necesita ayuda?

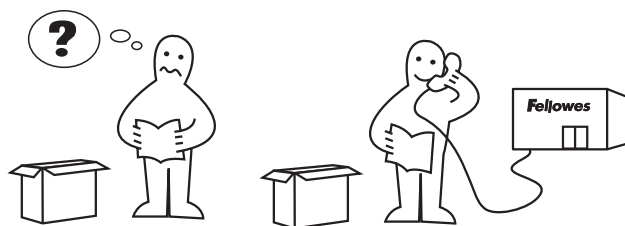

Deje que nuestros expertos le ayuden buscando una solución.

Servicio de atención al cliente... www.fellowes.com

Llame siempre a Fellowes antes de contactar con el punto de venta (busque en la tapa trasera los datos de contacto).

DIÁMETRO DE CANUTILLO & Y TAMAÑOS DE DOCUMENTO

Diámetros de los canutillos

Para seleccionar un canutillo de un tamaño adecuado y encuadernar un documento, utilice la tarjeta de medición de documentos impresa en la máquina.

A	2-20	6mm 1/4"	2.5mm 7/64"
B	21-40	8mm 5/16"	
C	41-55	10mm 3/8"	
D	56-65	12mm 1/2"	3.5mm 9/64"
E	66-100	14mm 9/16"	
F	101-115	16mm 5/8"	
G	116-135	19mm 3/4"	4.5mm 11/64"
H	136-180	22mm 7/8"	
I	181-210	25mm 1"	
J	211-240	28mm 1 1/8"	5.5mm 14/64"
K	241-280	32mm 1 1/4"	
L	281-310	35mm 1 3/8"	
M	311-340	38mm 1 1/2"	6.5mm 16/64"
N	341-410	45mm 1 3/4"	
O	411-500	51mm 2"	
Max capacity :		Paper x30 sheets (80gsm / 20lb)	
		PVC x4 sheets (200mic / 8mil)	

INSTALACIÓN

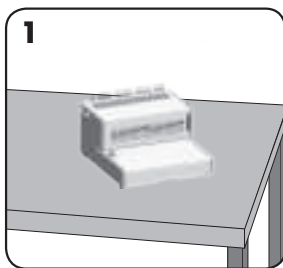

1 Asegúrese de que la máquina se encuentra sobre una superficie estable.

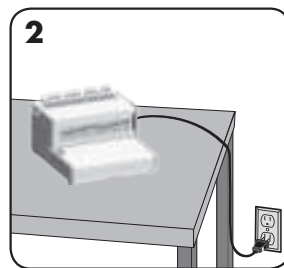

2 Enchufar la máquina a una toma de red de fácil acceso.

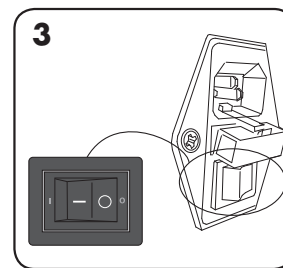

3 Encender la máquina (interruptor situado en la parte trasera de la máquina).

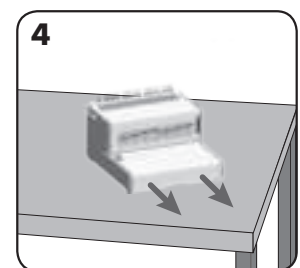

4 Compruebe que la bandeja del material de desecho está vacía y bien colocada.

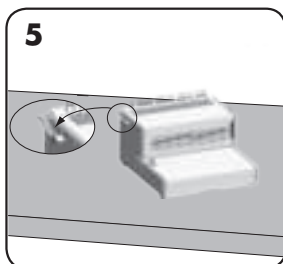

5 Asegúrese de que la palanca de apertura de canutillos se ha empujado hacia atrás

ANTES DE EMPEZAR A PERFORAR

1

A	21-20	6mm	4/16"	
B	21-40	6mm	6/16"	2.5mm 7/64"
C	41-55	10mm	8/16"	
D	56-55	10mm	12/16"	3.5mm 9/64"
E	66-100	16mm	12/16"	
F	101-115	16mm	5/8"	
G	116-135	18mm	24/32"	
H	136-180	22mm	7/8"	4.5mm 11/64"
I	181-210	25mm	1"	
J	211-230	25mm	1 1/4"	5.5mm 14/64"
K	241-280	35mm	1 1/4"	
L	281-310	35mm	1 3/8"	
M	311-330	35mm	1 1/2"	
N	341-410	45mm	1 3/4"	6.5mm 16/64"
O	411-500	51mm	2"	

Max capacity: Paper x30 sheets (80gsm / 20lb)
PVC x4 sheets (200micr / 8mil)

Seleccione el diámetro de canutillo correcto utilizando la guía de medición de documentos.

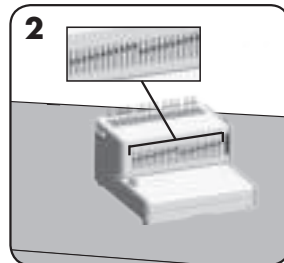

Seleccione el perfil de perforación correcto para el tamaño de hoja. Seleccione los punzones anulables según corresponda.

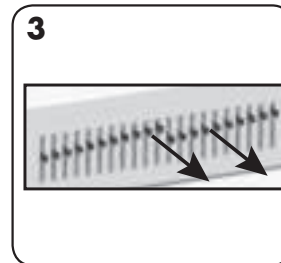

Para anular un taladro, tire de la clavija hacia delante. Realice una perforación de prueba en una hoja.

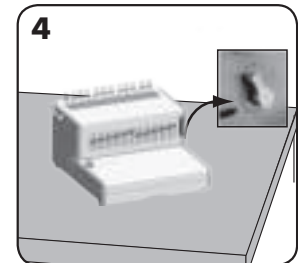

Seleccione la profundidad correcta del margen posterior para el número de hojas.

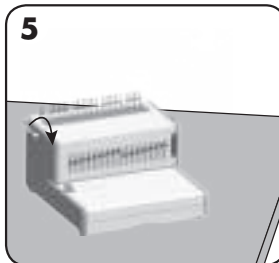

Introduzca el canutillo de plástico en el mecanismo de apertura. Tire de la palanca de apertura de canutillos hacia delante para abrirlo.

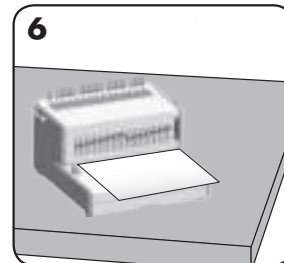

Realice pruebas de perforación con papel de borrador para comprobar los ajustes de la guía de bordes.

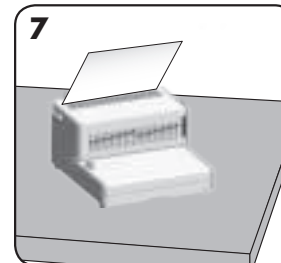

Coloque las hojas perforadas directamente en el canutillo abierto.

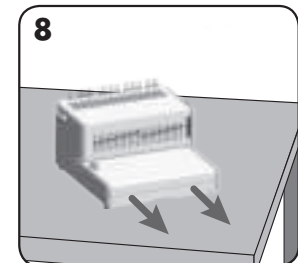

Vacíe la bandeja del material de desecho con regularidad; lo ideal sería después de cada uso.

PROCESO DE ENCUADERNACIÓN DE UN DOCUMENTO

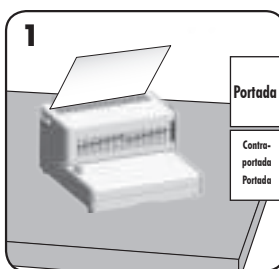

Perfore en primer lugar la portada y la contraportada.

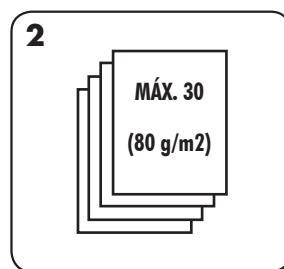

Perfore las hojas en lotes pequeños para evitar sobrecargar la máquina o un esfuerzo excesivo del usuario.

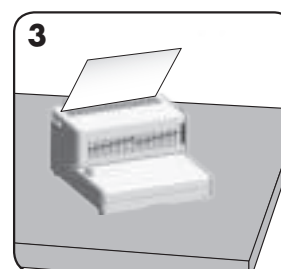

Coloque las hojas perforadas directamente en el canutillo abierto. Comience por el inicio del documento.

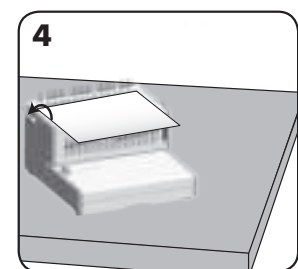

Una vez colocadas en el canutillo todas las hojas perforadas, empuje la palanca hacia atrás para cerrar el canutillo y retire el documento encuadernado.

RECTIFICAR UN DOCUMENTO ENCUADERNADO

Es posible añadir o quitar hojas adicionales en cualquier momento abriendo y cerrando el canutillo de la forma descrita anteriormente.

ELIMINACIÓN DE LOS FRAGMENTOS DE DESECHO

La bandeja debe vaciarse después de cada 50 operaciones para evitar que se produzcan bloqueos.

LOCALIZACIÓN Y RESOLUCIÓN DE PROBLEMAS

Esta máquina está equipada con un fusible situado entre el interruptor de la corriente y la toma de red que se encuentra en la parte trasera. Para sustituir el fusible:

- Aislar la máquina del suministro de red.
- Abrir el soporte de los fusibles con la cabeza de un destornillador. El soporte contiene dos fusibles. El fusible suelto es de recambio.
- Coloque un nuevo fusible en el soporte y vuelva a colocar el soporte en la máquina.

NOTA: utilice siempre el fusible recomendado (120 W / 2 A) y NO lo sustituya por uno de diferente potencia.

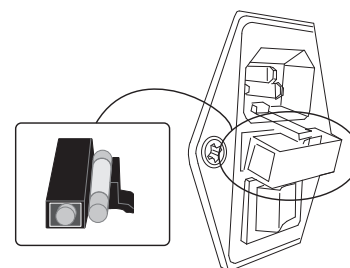

Problema	Causa	Solución
No hay corriente	La máquina está desconectada	Encienda la máquina por la parte trasera mediante el botón que hay junto a la entrada del enchufe y la toma de la corriente
No perfora	Se ha activado el interruptor térmico de desconexión	Deje que la máquina se enfríe durante 30-60 minutos.
Los agujeros no han quedado centrados	No se puede ajustar la guía de bordes	Ajuste la guía de bordes hasta que el patrón de agujeros sea el correcto
La máquina no perfora	Bloqueo	Compruebe que la bandeja del material de desecho esté vacía. Compruebe posibles bloqueos en la entrada de papel
Los agujeros no quedan paralelos a los bordes	Hay restos acumulados debajo de los punzones	Tome un cartón rígido y deslícelo por la entrada de papel. Mueva el cartón hacia los lados para enviar cualquier fragmento atrapado a la bandeja del material de desecho
Agujeros incompletos	Las hojas no están alineadas correctamente de acuerdo con el patrón establecido	Ajuste la guía de bordes y realice pruebas de perforación con papel de borrador hasta obtener el resultado deseado
Faltan agujeros	No se han seleccionado los punzones seleccionables para la perforación	Compruebe que se han seleccionado los punzones correctos para hacer los agujeros. Para seleccionar un punzón, tire hacia abajo del conmutador selector ubicado en la parte delantera
Los bordes de los agujeros no quedan bien	Posible sobrecarga en la máquina	Perfore las cubiertas de plástico con hojas de papel. Reduzca el número de hojas a perforar

GARANTÍA MUNDIAL

Fellowes ofrece una garantía de 1 años que empieza a partir de la fecha de compra del producto por parte del usuario original, y que garantiza que todas las piezas que conforman la máquina encuadernadora no tienen defectos de materiales ni de elaboración. Si se detecta alguna pieza defectuosa durante el período de garantía, su único y exclusivo recurso consistirá en la reparación o sustitución, a discreción y por cuenta de Fellowes, de la pieza defectuosa. Esta garantía queda anulada en caso de uso abusivo, manipulación indebida o reparación no autorizada. Toda garantía implícita, incluida la de comercialización o idoneidad para un uso particular, está limitada en su duración al periodo de garantía

pertinente establecido anteriormente. En ningún caso será Fellowes responsable de los daños emergentes que puedan atribuirse a este producto. La presente garantía le otorga derechos legales específicos. Pueden ampararle otros derechos legales que no se contemplan en esta garantía. La duración, los términos y las condiciones de esta garantía son válidos en todo el mundo, excepto en aquellos lugares en los que la legislación local imponga limitaciones, restricciones o condiciones diferentes. Para más detalles o para obtener servicios conforme a esta garantía, contacte con Fellowes o con su distribuidor.



W.E.E.E.



GB This product is classified as Electrical and Electronic Equipment. Should the time come for you to dispose of this product please ensure that you do so in accordance with the European Waste of Electrical and Electronic Equipment (WEEE) Directive and in compliance with local laws relating to this directive.
For more information on the WEEE Directive please visit www.fellowsinternational.com/WEEE

FR Ce produit est classé dans la catégorie « Équipement électrique et électronique ». Lorsque vous déciderez de vous en débarrasser, assurez-vous d'être en parfaite conformité avec la directive européenne relative à la gestion des déchets d'équipements électriques et électroniques (DEEE), et avec les lois de votre pays liées à cette directive.
Pour obtenir des plus amples informations sur cette directive, rendez-vous sur www.fellowsinternational.com/WEEE

ES Este producto está clasificado como Equipamiento Eléctrico y Electrónico. Cuando llegue el momento de deshacerse de este producto, asegúrese de que lo hace de acuerdo con la Directiva Europea sobre Residuos de Aparatos Eléctricos y Electrónicos (RAEE) y en cumplimiento de las leyes locales referentes a esta directiva.
Para obtener más información acerca de la directiva RAEE, visitar www.fellowsinternational.com/WEEE





Useful Phone Numbers

Declaration of Conformity

Fellowes Manufacturing Company

Yorkshire Way, West Moor Park, Doncaster, South Yorkshire, DN3 3FB, England

Declares that the product, Model Orion-e 500, conforms with the requirements of the Restriction of Hazardous Substances Directive (2002/95/EC), the Low Voltage Directive (73/23 EEC), and the Electromagnetic Compatibility Directive (2004/108/EC) and the following harmonized European Norms (EN Standards) and IEC Standards.

Safety: EN 60950-1/A11:2009

EMC: EN 55014-1:2006

EN 55014-2/A2 :2008

EN 61000-3-2:2006

EN 61000-3-3:2008

Itasca, Illinois, USA
February 2011

James Fellowes

Help Line

Europe 00-800-1810-1810

Fellowes

Australia	+61-3-8336-9700
Benelux	+31-(0)-76-523-2090
Canada	+1-905-475-6320
Deutschland	+49-(0)-5131-49770
España / Portugal	+ 34 902 33 55 69
France	+33-(0)-1-30-6-86-80
Italia	+39-71-730041
Japan	+81-(0)-3-5496-2401
Korea	+82-(0)-2-3462-2844

Malaysia	+60-(0)-35122-1231
Polska	+48-(22)-771-47-40
Singapore	+65-6221-3811
United Kingdom	+44-(0)-1302-836836
United States	+1-630-893-1600



1789 Norwood Avenue, Itasca, Illinois 60143-1095 • USA • 630-893-1600

fellowes.com

Australia	Canada	Deutschland	France	Japan
Polska	Singapore	Benelux	China	España
Italia	Korea	Russia	United Kingdom	United States

2010 Fellowes, Inc. Part No. 405609