

HEXAGON 3D

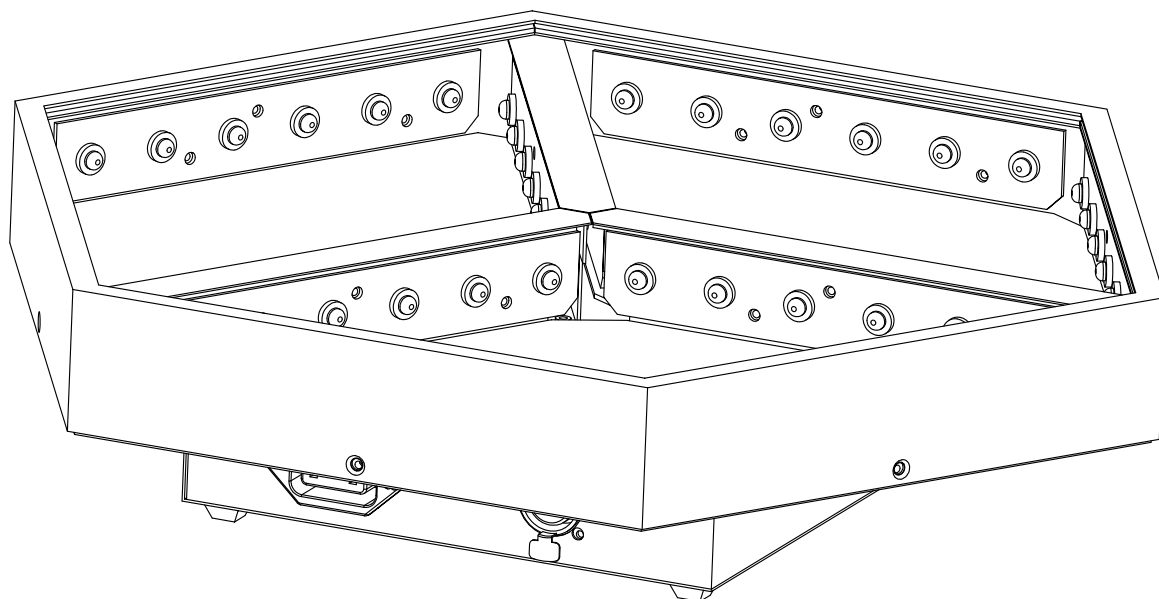

NEDERLANDS Handleiding

Other languages can be downloaded from:
WWW.JB-SYSTEMS.EU



Version: 1.0

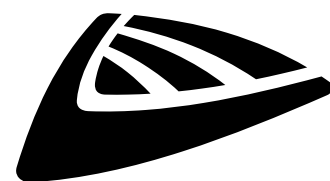

JB SYSTEMS

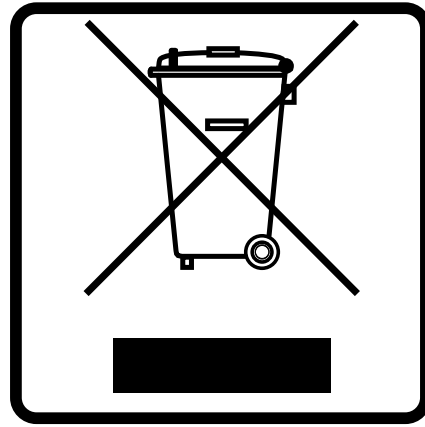

EN - DISPOSAL OF THE DEVICE

Dispose of the unit and used batteries in an environment friendly manner according to your country regulations.

FR - DÉCLASSER L'APPAREIL

Débarrassez-vous de l'appareil et des piles usagées de manière écologique Conformément aux dispositions légales de votre pays.

NL - VERWIJDEREN VAN HET APPARAAT

Verwijder het toestel en de gebruikte batterijen op een milieuvriendelijke manier conform de in uw land geldende voorschriften.

DU - ENTSORGUNG DES GERÄTS

Entsorgen Sie das Gerät und die Batterien auf umweltfreundliche Art und Weise gemäß den Vorschriften Ihres Landes.

ES - DESHACERSE DEL APARATO

Reciclar el aparato y pilas usadas de forma ecologica conforme a las disposiciones legales de su país.

PT - COMO DESFAZER-SE DA UNIDADE

Tente reciclar a unidade e as pilhas usadas respeitando o ambiente e em conformidade com as normas vigentes no seu país.

GEBRUIKSAANWIJZING

Hartelijk dank voor de aankoop van dit JB Systems® product. Om ten volle van alle mogelijkheden te profiteren en in belang van uw eigen veiligheid, lees deze bedieningsinstructies zorgvuldig voordat u deze eenheid begint te gebruiken.
door de fabrikant gedeponneerd.

EIGENSCHAPPEN

- Fantastisch 3D spiegeleffect (RGB) voor allerlei decoratieve doeleinden!
- Perfecte blikvanger voor cafés en winkels!
- Gebruik het apparaat op iedere manier die u leuk vindt!
 - Standalone: geluidsgeactiveerde (interne microfoon) of automatische shows.
 - Master-/slavefunctie voor prachtige gesynchroniseerde shows er wanneer verscheidene apparaten worden gebruikt.
 - DMX-regeling: via 3 of 9 kanalen.
- 4-cijferig led-scherm voor eenvoudige menunavigatie.
- IEC-lichtnetingang + -uitgang voor gemakkelijk doorkoppelen (bekijk onze combikabels)
- 3P mannelijke en vrouwelijke XLR-connector voor DMX-in- en uitgang.

VOOR HET GEBRUIK

- Controleer het apparaat voordat u het in gebruik neemt op transportschade. Als er schade is, gebruik het apparaat dan niet en raadpleeg eerst uw dealer.
- **Belangrijk:** Dit apparaat verliet de fabriek in perfecte staat en goed verpakt. Het is absoluut noodzakelijk dat de gebruiker de veiligheidsinstructies en waarschuwingen in deze gebruiksaanwijzing strikt opvolgt. Enige schade als gevolg van verkeerde behandeling valt niet onder de garantie. De dealer accepteert geen verantwoording voor eventuele fouten of problemen die worden veroorzaakt door het niet naleven van deze gebruiksaanwijzing.
- Bewaar dit boekje op een veilige plaats om het in de toekomst te kunnen raadplegen. Als u het apparaat verkoopt, voeg dan deze gebruiksaanwijzing bij.

Controleer de inhoud:

Controleer of de kartonnen doos de volgende artikelen bevat:

- HEXAGON 3D apparaat
- Netsnoer
- Gebruiksaanwijzing

VEILIGHEIDSINSTRUCTIES:



LET OP: Verwijder de bovenste afdekking niet, om het risico op elektrische schokken te verminderen. Er bevinden zich geen door de gebruiker te repareren onderdelen in het apparaat. Laat het onderhoud alleen door gekwalificeerd onderhoudspersoneel uitvoeren.



De bliksemschicht met pijlpunt in een gelijkzijdige driehoek is bedoeld om de gebruiker te waarschuwen voor de aanwezigheid van ongeïsoleerde "gevaarlijke spanning" binnen de behuizing van het apparaat, die van voldoende omvang kan zijn om een risico op elektrische schokken te vormen.



Het uitroepteken in een gelijkzijdige driehoek is bedoeld om de gebruiker te waarschuwen voor de aanwezigheid van belangrijke gebruiks- en onderhouds- (reparatie) aanwijzingen in de documentatie die bij dit apparaat is gevoegd.



Dit symbool betekent: alleen gebruik binnenshuis



Dit symbool betekent: Lees de instructies



Dit symbool bepaalt: de minimale afstand tot verlichte voorwerpen. De minimale afstand tussen de lichtbron en het verlichte oppervlak moet meer dan x meter(s) bedragen



Het apparaat is niet geschikt voor directe montage op normaal brandbare oppervlakken. (alleen geschikt voor montage op onbrandbare oppervlakken.)



LET OP: Kijk niet naar een werkende lamp. Dit kan schadelijk zijn voor de ogen.

- Probeer ter bescherming van het milieu het verpakkingsmateriaal zoveel mogelijk te recyclen.
- Stel dit apparaat niet bloot aan regen of vocht, om risico op brand of elektrische schokken te voorkomen.
- Als het apparaat na transport in een warme ruimte wordt gebracht, wacht dan tot het aan de omgevingstemperatuur is aangepast, om te voorkomen dat er binnen het apparaat condens wordt gevormd. Condens kan soms verhinderen dat het apparaat op volle capaciteit werkt of kan zelfs schade veroorzaken.
- Dit apparaat is uitsluitend geschikt voor gebruik binnenshuis.
- Zorg ervoor dat er geen metalen voorwerpen of vloeistoffen in het apparaat terechtkomen. Dit kan elektrische schokken of storing veroorzaken. Als er voorwerpen van buitenaf in het apparaat terechtkomen, haal dan onmiddellijk de stekker uit het stopcontact.
- Plaats het armatuur op een goed geventileerde plek, uit de buurt van brandbare materialen en/of vloeistoffen. Het armatuur moet op tenminste 50 cm vanaf omringende muren worden bevestigd.
- Bedek geen ventilatieopeningen, omdat dit tot oververhitting kan leiden.
- Voorkom het gebruik in stoffige omgevingen en maak het apparaat regelmatig schoon.
- Houd het apparaat buiten het bereik van kinderen.
- Onervaren personen mogen dit apparaat niet bedienen.
- De maximale veilige omgevingstemperatuur is 40°C. Gebruik dit apparaat niet bij hogere omgevingstemperaturen.
- Zorg ervoor dat er zich tijdens het takelen, onttakelen en het onderhoud geen ongewenste personen in het gebied onder de installatieplaats bevinden.
- Laat het apparaat ongeveer 10 minuten afkoelen voordat u er onderhoud aan pleegt.
- Ontkoppel het apparaat altijd wanneer het voor een langere tijd niet wordt gebruikt of voordat er onderhoud aan wordt gepleegd.
- De elektrische installatie dient alleen door gekwalificeerd personeel en in overeenstemming met de voorschriften voor elektrische en mechanische veiligheid in uw land te worden uitgevoerd.
- Controleer of de beschikbare spanning niet hoger is dan op het apparaat is aangegeven.
- Het netsnoer dient altijd in perfecte staat te zijn. Schakel het apparaat onmiddellijk uit als het netsnoer is geplet of beschadigd. Het moet door de fabrikant, zijn vertegenwoordiger, of door een vergelijkbaar bevoegde persoon worden vervangen, om gevaar te vermijden.
- Laat het netsnoer nooit met andere kabels in contact komen!
- Dit armatuur moet worden geaard om aan de veiligheidsvoorschriften te voldoen.
- Sluit het apparaat niet aan op een dimmerpack.
- Gebruik bij het installeren van het apparaat altijd een geschikte en gecertificeerde veiligheidskabel.
- Open de afdekking niet, om elektrische schokken te voorkomen. Er bevinden zich geen door de gebruiker te repareren onderdelen in het apparaat.
- Herstel **nooit** een zekering en overbrug de zekeringhouder niet. Vervang een kapotte zekering **altijd** door een zekering van hetzelfde type en met dezelfde elektrische specificaties!
- Als er zich ernstige problemen voordoen met de werking van het armatuur, gebruik het dan niet en neem onmiddellijk contact op met uw dealer.
- De behuizing en de lenzen moeten worden vervangen als ze zichtbaar zijn beschadigd.

- Gebruik de originele verpakking als het apparaat moet worden vervoerd.
- Het is om veiligheidsredenen verboden om onbevoegde modificaties aan het apparaat aan te brengen.

Belangrijk: Kijk nooit rechtstreeks in de lichtbron! Gebruik het effect niet in aanwezigheid van personen die aan epilepsie lijden.

BESCHRIJVING:

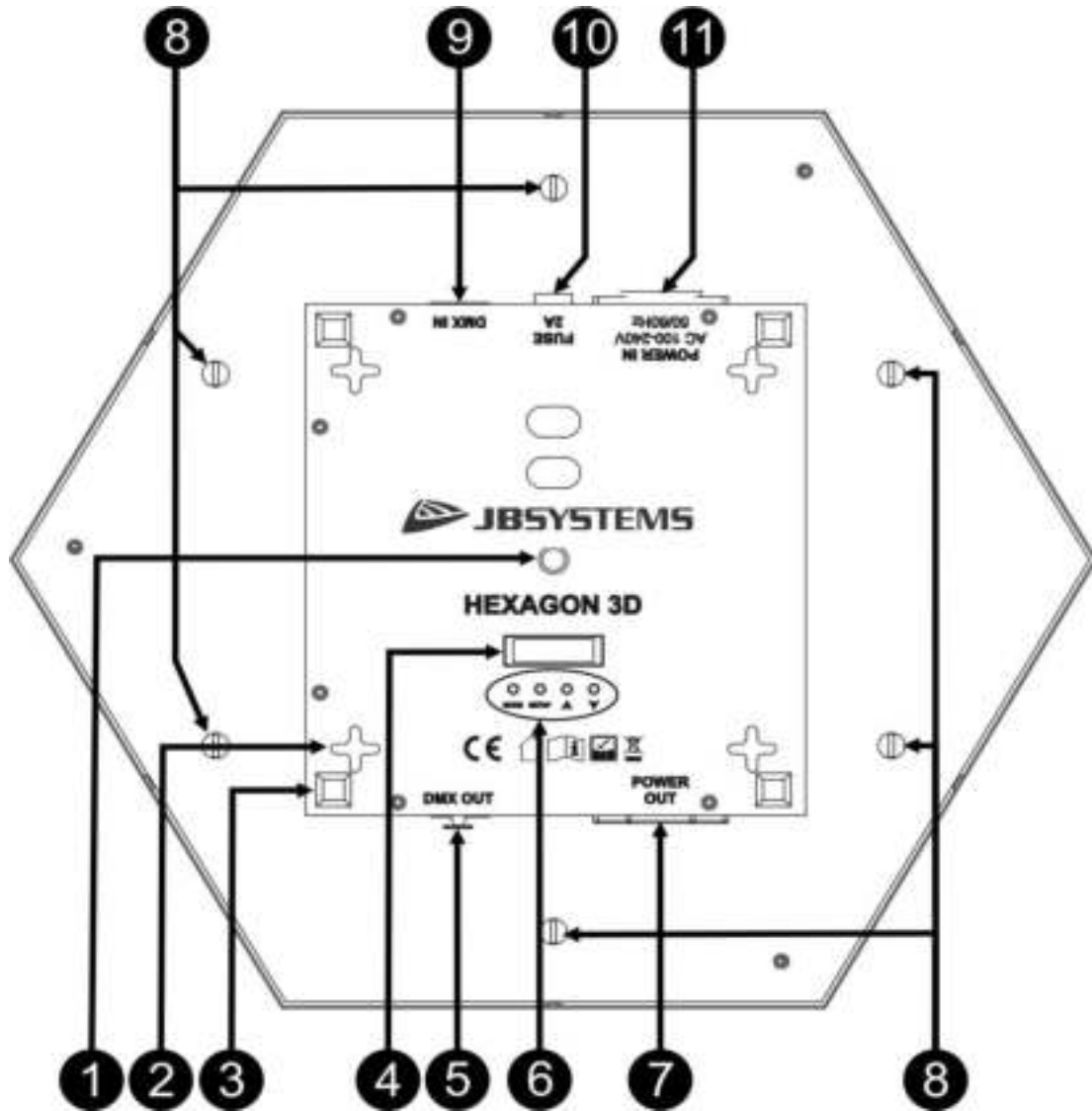

1. M8 schroefdraad voor bevestigingsklem.
2. Bevestigingsgat om het armatuur aan wanden te bevestigen
3. Rubber voet.
4. **SCHERM:** Toont de verschillende menu's en de geselecteerde functies.
5. **[DMX OUT]:** 3-pens vrouwelijke XLR-connector wordt gebruikt voor het aansluiten van universele DMX-kabels. Deze uitgang verzendt instructies naar het volgende apparaat in de keten.

6. **TOETSEN:**

[MODE]	Om door de verschillende menuopties te bladeren
[▲]	Om in de geselecteerde functies vooruit te gaan of om een waarde te verhogen
[▼]	Om in de geselecteerde functies achteruit te gaan of om een waarde te verlagen
[SETUP]	Om de geselecteerde functies te bevestigen

7. **[POWER OUT]:** u kunt onze "combikabels" en deze IEC-uitgang gebruiken om gemakkelijk naar het volgende apparaat door te koppelen Er mogen maximaal 10 apparaten aan elkaar worden gekoppeld.

8. Schroeven om de apparaten aan elkaar te bevestigen.
9. **[DMX in]:** 3-pens mannelijke XLR-connector die wordt gebruikt om universele DMX-kabels aan te sluiten. Deze ingang ontvangt instructies van een DMX-controller of van het masterapparaat in master/slavemodus.
10. **ZEKERINGHOUDER:** bevat een trage glaszekering van 2 A/250 V om de inwendige elektronische circuits te beschermen.
11. **[POWER IN]:** met IEC-contactdoos; sluit het meegeleverde netsnoer hier aan.

HOOG HIJSEN

- **Belangrijk:** De installatie mag alleen door gekwalificeerd onderhoudspersoneel worden uitgevoerd. Onjuiste installatie kan leiden tot ernstig letsel en/of schade aan eigendommen. Hoog hijsen vereist veel ervaring! Belastinglimieten dienen in acht te worden genomen; er dienen gecertificeerde installatiematerialen te worden gebruikt; het geïnstalleerde apparaat dient regelmatig te worden gecontroleerd op veiligheid.
- Zorg ervoor dat er zich tijdens het takelen, onttakelen en het onderhoud geen ongewenste personen in het gebied onder de installatieplaats bevinden.
- Plaats het armatuur op een goed geventileerde plaats, uit de buurt van brandbare materialen en/of vloeistoffen. Het armatuur moet **op tenminste 50 cm** vanaf omringende muren worden bevestigd.
- Het apparaat dient buiten het bereik van mensen en buiten gebieden waar personen kunnen lopen of zitten te worden geïnstalleerd.
- Controleer voor het hijsen of de installatieplaats een minimale puntbelasting van 10 keer het gewicht van het apparaat kan dragen.
- Gebruik bij het installeren van het apparaat altijd een gecertificeerde veiligheidskabel die 12 keer het gewicht van het apparaat kan dragen. Deze secundaire veiligheidsbevestiging dient op een zodanige wijze te worden geïnstalleerd dat er geen enkel onderdeel van de installatie meer dan 20 cm kan vallen als de hoofdbevestiging het begeeft.
- Het apparaat dient goed te worden bevestigd; een vrij slingerende montage is gevaarlijk en mag niet worden overwogen!
- Bedek geen ventilatieopeningen, omdat dit tot oververhitting kan leiden.
- De exploitant moet ervoor zorgen dat de aan veiligheid gerelateerde en machinetechnische installaties door een deskundige zijn goedgekeurd voordat deze voor de eerste keer in gebruik worden genomen. De installaties dienen jaarlijks door een vakman te worden geïnspecteerd, om er zeker van te zijn dat de veiligheid nog steeds optimaal is.

INSTALLATIE EN BEDIENING VAN HET APPARAAT

U kunt het apparaat op 4 manieren bedienen:

1) MUZIEKGESTUURDE MODUS:

Het apparaat voert een voorgeprogrammeerde reeks uit op het ritme van de muziek. Selecteer deze modus wanneer er slechts 1 apparaat wordt gebruikt (standalone) of wanneer het apparaat als de eerste (master)apparaat in een keten met verschillende apparaten is geplaatst.

- Houd de [MODE]-toets ingedrukt totdat het volgende op het scherm wordt weergegeven: [SUnd]
- Gebruik nu de toetsen [▲] en [▼] om door de verschillende geluidsmodi te bladeren. [(ALL, SU01...SU16)]
- Druk op de [SETUP]-toets om de gewenste geluidsmodus te selecteren:
- U kunt met de toetsen [▲] en [▼] verschillende programma's voor de geselecteerde geluidsmodus kiezen. (zie hierboven)
- Druk op de [SETUP]-toets om de keuze te bevestigen.
- Zet wat muziek op en stel de gevoeligheid van de microfoon [(SJ00...SJ08)] in, zodat het effect perfect op het geluidsniveau van de muziek reageert.

U kunt verschillende apparaten op elkaar aansluiten: zet gewoon het eerste apparaat van de keten in een van de geluidsgeactiveerde effectmodi en in de "Mastermodus" ([nASt] is [YES]) en alle andere apparaten in "Slavemodus" ([nASt] is [no]), waarbij het scherm het DMX-adres [A001...A512] moet tonen om ze allemaal perfect gesynchroniseerd te laten werken!

2) VOLLEDIG AUTOMATISCHE MODUS:

Het apparaat voert automatisch een voorgeprogrammeerde reeks uit. Selecteer deze modus wanneer er slechts 1 apparaat wordt gebruikt (standalone) of wanneer het apparaat als de eerste (master)apparaat in een keten met verschillende apparaten is geplaatst.

- Druk op de [MODE]-toets totdat er [AUto] op het scherm wordt weergegeven.
- Druk op de toets [SETUP] om de gewenste automatische modus te selecteren.
- Gebruik nu de toetsen [▲] en [▼] om door de verschillende automatische modi te bladeren: ALLES, AU01...AU16
- Druk op de [MODE]-toets tot er [SPEd] op het scherm wordt weergegeven om de snelheid voor de automatische programma's te wijzigen.
- Druk op de [SETUP]-toets om de snelheidsmodus te openen.
- Gebruik nu de toetsen [▲] en [▼] om de snelheid te selecteren:
 - SP01 = laagste snelheid
 - SP16 = hoogste snelheid

U kunt verschillende apparaten op elkaar aansluiten: zet gewoon het eerste apparaat van de keten in een van de geluidsgeactiveerde effectmodi en in de "Mastermodus" ([nASt] is [YES]) en alle andere apparaten in "Slavemodus" ([nASt] is [no]), waarbij het scherm het DMX-adres [A001...A512] moet tonen om ze allemaal perfect gesynchroniseerd te laten werken!

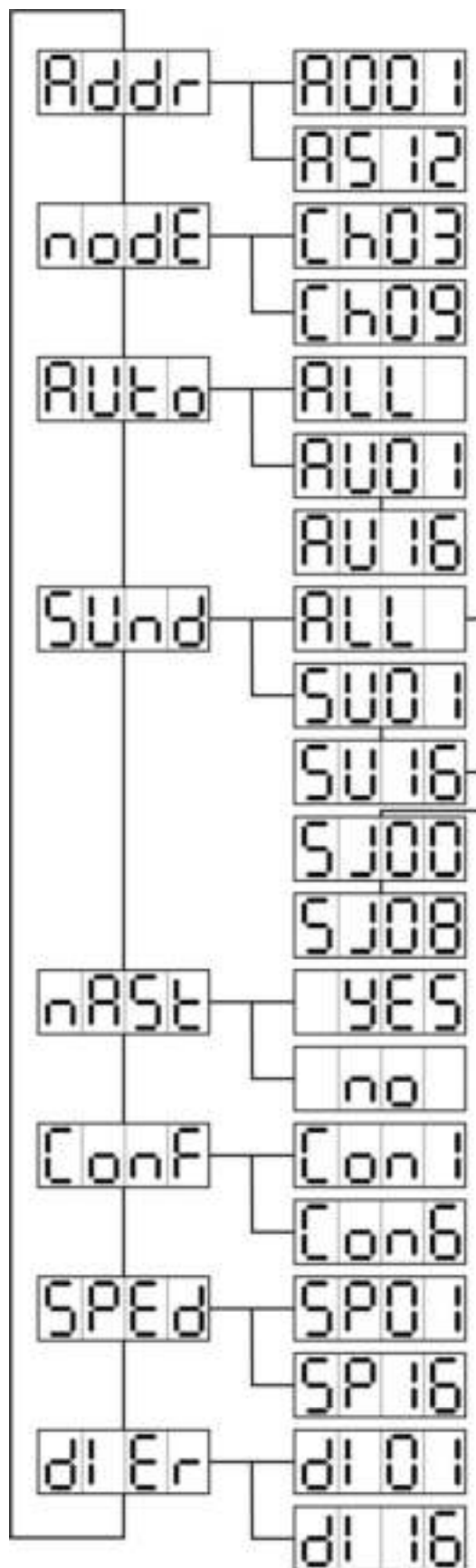

Opmerking: Het armatuur kan in zowel de "MUZIEKGESTUURDE MODUS" als "VOLLEDIG AUTOMATISCHE MODUS" ook worden gedimd. Selecteer het onderwerp [dIEr] in het menu en selecteer een waarde ([dI01]...[dI16]).

3) SLAVE-MODUS:

Het apparaat volgt de door het eerste apparaat (master) in de keten gegeven instructies. Op deze manier kunt u mooie gesynchroniseerde shows verkrijgen.

- Sluit de DMX-ingang van het apparaat aan op de DMX-uitgang van het vorige apparaat in de keten.
- Druk op de [MODE]-toets totdat er [nASt] op het scherm wordt weergegeven.
- Druk op de [SETUP]-toets om deze modus te openen.
- Gebruik nu de toetsen [▲] en [▼] om de gewenste modus te selecteren:
 - [YES] = master
 - [no] = slave
- Druk nu op de [MODE]-toets totdat er [Adrr] op het scherm wordt weergegeven.
- Druk op de [SETUP]-toets om de DMX-adresmodus te openen. Het armatuur werkt nu in "Slavemodus". U kunt diverse apparaten op elkaar aansluiten. Zet het eerste apparaat in de keten in de "Muziek- of automatische modus" en alle andere apparaten in de "Slavemodus" om ze allemaal perfect synchronoon te laten werken!

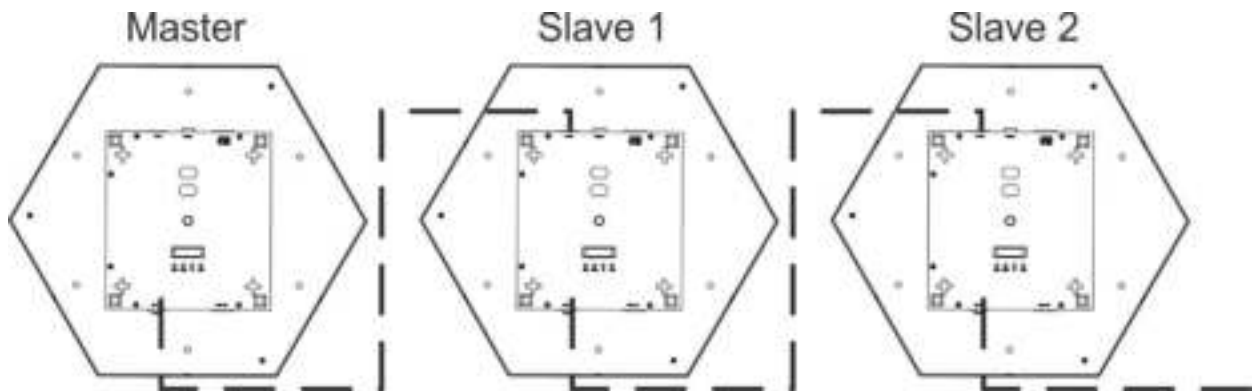

4) DMX512-MODUS:

De projector kan via iedere standaard DMX-controller in 2 verschillende DMX-modi worden aangestuurd.

- Druk op de [MODE]-toets totdat er [Addr] op het scherm wordt weergegeven
- Druk op de [SETUP]-toets
- Het scherm toont het feitelijke DMX-adres
- Druk op [SETUP] om de installatie te openen. Het DMX-adres begint te knipperen.
- Gebruik de toetsen [▲] en [▼] om het gewenste DMX-adres te selecteren.
- Druk op de [MODE]-toets tot er [node] op het scherm wordt weergegeven om de DMX-kanaalmodus te wijzigen.
- Druk op de [SETUP]-toets om de kanaalmodus te openen.
- Gebruik de toetsen [▲] en [▼] om de gewenste DMX-kanaalmodus (3KAN of 9KAN) te selecteren

Opmerking: het scherm knippert gedurende ongeveer 5 sec. als het apparaat in DMX-modus staat en er geen DMX-sigitaal wordt gedetecteerd.

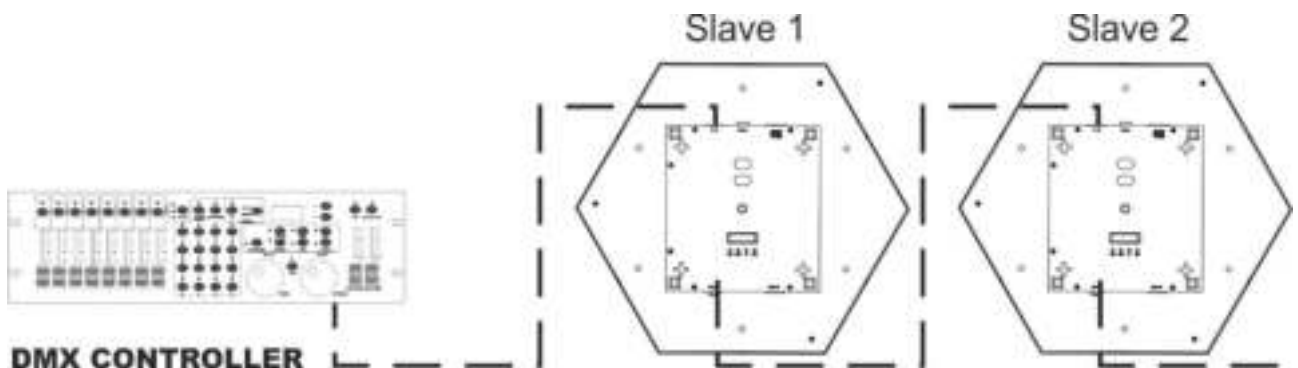

Wat meer informatie over DMX512:

Het DMX-protocol is een veel gebruikt hogesnelheidssignaal voor het aansturen van intelligente lichtapparatuur. U moet de DMX-controller en alle hierop aangesloten lichteffecten met een hoogwaardige gebalanceerde XLR M/V-kabel doorkoppelen. Ter voorkoming van vreemd gedrag van de lichteffecten als gevolg van storingen, moet er aan het eind van de keten een afsluitweerstand van 90 Ω tot 120 Ω worden gebruikt.



Gebruik nooit Y-verdeelkabels, dit werkt gewoon niet!

Elk effect in de keten heeft het juiste beginadres nodig, zodat het weet welke commando's van de controller het moet decoderen.

3KAN-modus:

DMX-kanaal	DMX-waarde	functie	opmerkingen
1	000-255	Dimmer rode kleur	
2	000-255	Dimmer groene kleur	
3	000-255	Dimmer blauwe kleur	

9KAN-modus:

DMX-kanaal	DMX-waarde	functie	opmerkingen
1	000-255	Dimmer rode kleur 1	
2	000-255	Dimmer groene kleur 1	
3	000-255	Dimmer blauwe kleur 1	
4	000-255	Dimmer rode kleur 2	
5	000-255	Dimmer groene kleur 2	
6	000-255	Dimmer blauwe kleur 2	
7	000-255	Dimmer rode kleur 3	
8	000-255	Dimmer groene kleur 3	
9	000-255	Dimmer blauwe kleur 3	

Configuratiemodus [ConF]:

De projector kan in 6 verschillende configuratiemodi worden ingesteld (zie tekening). Zie hoofdstuk [HOW TO SET UP AND CONTROL THE UNIT] om in het menu naar onderwerp [ConF] te navigeren. Hier kunt u een van de zes configuratiemodi selecteren.

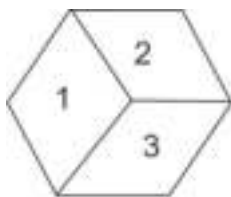

CONFIG 1 (DEFAULT)

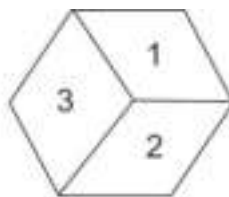

CONFIG 2

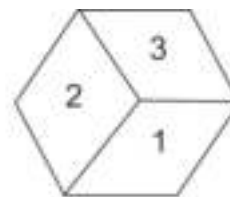

CONFIG 3

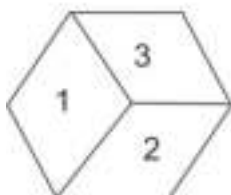

CONFIG 4

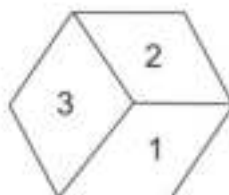

CONFIG 5

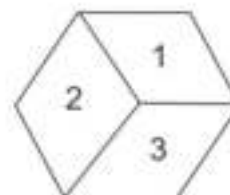

CONFIG 6

ONDERHOUD

- Zorg ervoor dat het gebied onder de installatieplaats tijdens takelen, onttakelen en onderhoud vrij is van ongewenste personen.
- Schakel het apparaat uit, ontkoppel het netsnoer en wacht totdat het apparaat is afgekoeld.

Tijdens de inspectie dienen de volgende punten te worden gecontroleerd:

- Alle voor de bevestiging van het apparaat en zijn onderdelen gebruikte schroeven dienen goed vast te zitten en mogen niet zijn gecorrodeerd.
- Behuizingen, bevestigingen en installatieplaatsen (plafond, truss, ophangingen) moeten volledig vrij zijn van vervorming.
- Wanneer een optische lens zichtbaar is beschadigd als gevolg van scheuren of diepe krassen, moet hij worden vervangen.
- De netsnoeren moeten in perfecte staat zijn en onmiddellijk worden vervangen, wanneer er ook maar een klein probleem wordt ontdekt.
- Om het apparaat tegen oververhitting te beschermen, moeten de ventilatoren (indien aanwezig) en ventilatieopeningen maandelijks worden gereinigd.
- Het reinigen van de interne en externe optische lenzen en/of spiegels moet regelmatig worden uitgevoerd om de lichtopbrengst te optimaliseren. De frequentie van reiniging is afhankelijk van de omgeving waarin het armatuur werkt: een vochtige, rokerige of bijzonder vuile omgeving kan leiden tot een grotere opeenhoping van vuil op de optiek van het apparaat.
 - Reinig met een zachte doek en gebruik hierbij normale reinigingsmiddelen voor glas.
 - Droog de onderdelen altijd zorgvuldig.

Let op: Wij raden nadrukkelijk aan om het inwendig reinigen door gekwalificeerd personeel uit te laten voeren!

SPECIFICATIES

Dit apparaat is ontworpen om decoratieve effectverlichting te produceren en wordt in lichtshowsystemen gebruikt.

Dit apparaat is ontstoord voor radio-interferentie. Dit apparaat voldoet aan de eisen van de huidige Europese en nationale richtlijnen. De conformiteit werd vastgesteld en de desbetreffende verklaringen en documenten zijn door de fabrikant gedeponeed.

Lichtnetaansluiting:	100 ~ 240 V wisselspanning, 50/60 Hz
Zekering:	250 V 2 A trage zekering (20 mm glas)
Max. stroomverbruik:	50 W
Geluidaansturing:	Ingebouwde microfoon
DMX-aansluitingen:	3-pens XLR mannelijk/vrouwelijk
DMX-kanalen:	3 en 9 kanalen
Leds:	72 x 1,5 watt rood-groen-blauw-leds
Bedrijfstemperatuur:	10 °C tot 40 °C
Afmetingen:	404 x 352 x 97 mm
Gewicht:	3,2 kg

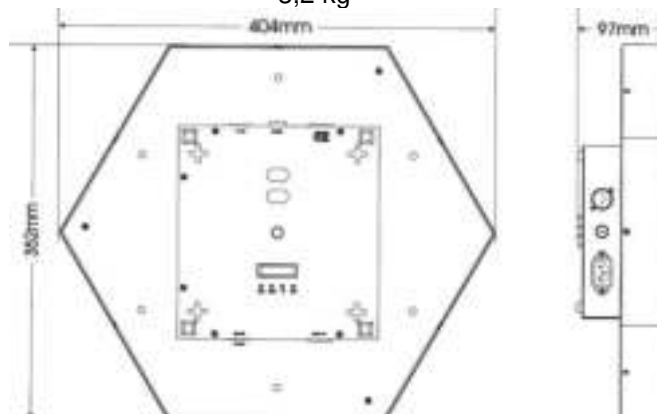

Alle informatie is onderworpen aan wijzigingen zonder voorafgaande kennisgeving. U kunt de meest recente versie van deze gebruiksaanwijzing downloaden van onze website: www.jb-systems.eu

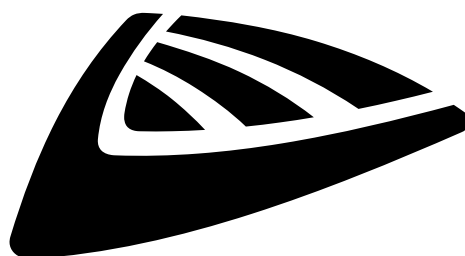

JB SYSTEMS

MAILING LIST

EN: Subscribe today to our mailing list for the latest product news!

FR: Inscrivez-vous à notre liste de distribution si vous souhaitez suivre l'actualité de nos produits!

NL: Abonneer je vandaag nog op onze mailinglijst en ontvang ons laatste product nieuws!

DE: Abonnieren Sie unseren Newsletter und erhalten Sie aktuelle Produktinformationen!

ES: Suscríbete hoy a nuestra lista de correo para recibir las últimas noticias!

PT: Inscreva-se hoje na nossa mailing list para estar a par das últimas notícias!

WWW.JB-SYSTEMS.EU

Copyright © 2018 by BEGLEC NV

t Hofveld 2C ~ B1702 Groot-Bijgaarden ~ Belgium

Reproduction or publication of the content in any manner, without express permission of the publisher, is prohibited.