

PRESTIGE SO-330

2-WAY ALL-IN-ONE MUSIC SYSTEM WITH
INTEGRATED 4" SUBWOOFER, INTERNET RADIO,
WIFI, CD PLAYER, DAB+ & BLUETOOTH®



Bedienungsanleitung
Operating manual
Mode d'emploi

Gesamtinhaltsverzeichnis

DE	Bedienungsanleitung.....	3
GB	Operating manual	59
FR	Mode d'emploi	113

PRESTIGE SO-330

**2-WEGE ALL-IN-ONE MUSIKSYSTEM MIT INTEGRIERTEM
4" SUBWOOFER, INTERNETRADIO, WIFI, CD-PLAYER,
DAB+ & BLUETOOTH®**



Bedienungsanleitung

Inhaltsverzeichnis

1. Einleitung	6
1.1 Kontaktdaten	6
1.2 Bestimmungsgemäße Verwendung	7
2. Kennenlernen Ihres PRESTIGE	7
2.1 Lieferumfang	7
2.2 Bedienelemente und Anschlüsse	8
2.3 Technische Daten	13
2.4 Prüfzeichen und Zertifikate	14
3. Erste Schritte	15
3.1 PRESTIGE auspacken	15
3.2 Einsetzen der Batterie in die Fernbedienung	15
3.3 Antennen anschließen	16
3.4 Ersteinrichtung	17
4. Allgemeine Funktionen	19
5. Menü-Übersicht	21
6. Anzeige-Symbole	22
7. FM Radio	23
7.1 Betrieb	23
7.2 Einrichtungsmenü	24
8. DAB Radio	25
8.1 Betrieb	25
8.2 Einrichtungsmenü	26
9. Internet Radio	28
9.1 Betrieb	28
9.2 Einrichtungsmenü	29
9.3 Senderliste	30
10. Streaming Dienste	31
10.1 Betrieb	32
10.2 Einrichtungsmenü	34
11. My Music mode	35
11.1 Betrieb	35
11.2 Einrichtungsmenü	36
12. Bluetooth	38
12.1 Verbinden	38
12.2 Betrieb	38
12.3 Einrichtungsmenü	39

13. AUX In 1.....	40
13.1 Betrieb.....	40
13.2 Einrichtungsmenü.....	40
14. AUX In 2.....	41
14.1 Betrieb.....	41
14.2 Einrichtungsmenü.....	41
15. Optischer Modus.....	42
15.1 Betrieb.....	42
15.2 Einrichtungsmenü.....	42
16. CD-Modus.....	43
16.1 Betrieb.....	43
16.2 Einrichtungsmenü.....	44
17. Alarmfunktionen.....	45
17.1 Alarm einstellen.....	45
17.2 Alarm ein- oder ausschalten.....	46
17.3 Ein Alarmsignal ausschalten.....	46
17.4 Snooze (Schlummer-Funktion).....	46
18. SleepTIMER (automatische Abschalt- Funktion).....	47
19. Systemeinstellungen.....	48
19.1 Zugang zu den Systemeinstellungen.....	48
19.2 Streaming Audio Qualität.....	48
19.3 Equalizer.....	48
19.4 Netzwerk.....	49
19.5 Zeit/Datum.....	49
19.6 Inaktiver Standby.....	50
19.7 Sprache.....	50
19.8 Werkseinstellungen.....	50
19.9 Software Update.....	50
19.10 Einrichtungsassistent.....	50
19.11 Info.....	50
19.12 Anzeigehelligkeit.....	51
20. Verwendung der UNDOK™ App zur Steuerung des PRESTIGE.....	52
21. Fehlerbehebung.....	54
22. Reinigung.....	56
23. Garantie.....	57

1. Einleitung

Vielen Dank, dass Sie sich für den Kauf eines PRESTIGE entschieden haben. Diese Bedienungsanleitung und die Sicherheitshinweise vermitteln Ihnen alle notwendigen Informationen für einen störungsfreien und sicheren Betrieb des PRESTIGE.

- Lesen Sie Bedienungsanleitung und Sicherheitshinweise vollständig durch, bevor Sie PRESTIGE verwenden.
- Bewahren Sie Bedienungsanleitung und Sicherheitshinweise zum späteren Nachschlagen auf.
- Falls Sie PRESTIGE an Dritte weitergeben, geben Sie auch die Bedienungsanleitung und die Sicherheitshinweise mit.
- Die Nichtbeachtung dieser Bedienungsanleitung und Sicherheitshinweise kann zu schweren Verletzungen oder Schäden am PRESTIGE führen.
- Für Schäden, aufgrund der Nichtbeachtung dieser Bedienungsanleitung und der Sicherheitshinweise entstehen, übernehmen wir keine Haftung.

Die Abbildungen in dieser Bedienungsanleitung dienen der Veranschaulichung von Handlungen, die zu Bedienung des PRESTIGE notwendig sind.

Wir wünschen Ihnen viel Freude mit Ihrem PRESTIGE!

1.1 Kontaktdaten

Adresse	sonoro audio GmbH, Nordkanalallee 94, D-41464 Neuss, Deutschland
Telefon	+49 2131 8834-141
Fax	+49 2131 7517-599
E-Mail	support@sonoro.de
Internet	www.sonoro.de

1.2 Bestimmungsgemäße Verwendung

PRESTIGE darf nur für den Privatgebrauch eingesetzt werden. Es ist für eine gewerbliche Nutzung nicht geeignet. PRESTIGE ist ausschließlich für die folgenden Aufgaben bestimmt:

- Wiedergabe von FM/DAB+/Internet-Radiosendern und Streaming-Diensten.
- Abspielen von Audio-CD und MP3/WMA-CD.
- Audio-Wiedergabe von externen Geräten, die über AUX In, USB-Anschluss oder optischen Eingang verbunden sind.
- Audio-Wiedergabe von Bluetooth-fähigen Geräten (z. B. Mobiltelefonen).
- Musik-Streaming zu Bluetooth-Kopfhörern.
- Laden von externen Geräten, die über den USB-Eingang angeschlossen sind.

Andere Verwendungen gelten als nicht bestimmungsgemäß und sind untersagt. Wir übernehmen keinerlei Haftung für Schäden, die sich aus unsachgemäßen Gebrauch ergeben.

2. Kennenlernen Ihres PRESTIGE

2.1 Lieferumfang

Zum PRESTIGE selbst gehören folgende Zubehörteile ebenfalls zum Lieferumfang:

- Fernbedienung
- Knopfzelle (CR2032, 3 V)
- Stromkabel
- DAB/FM Teleskopantenne
- Externe WiFi-Antenne
- Bedienungsanleitung
- Sicherheitshinweise
- Schutzhandschuhe

2.2 Bedienelemente und Anschlüsse Vorderansicht

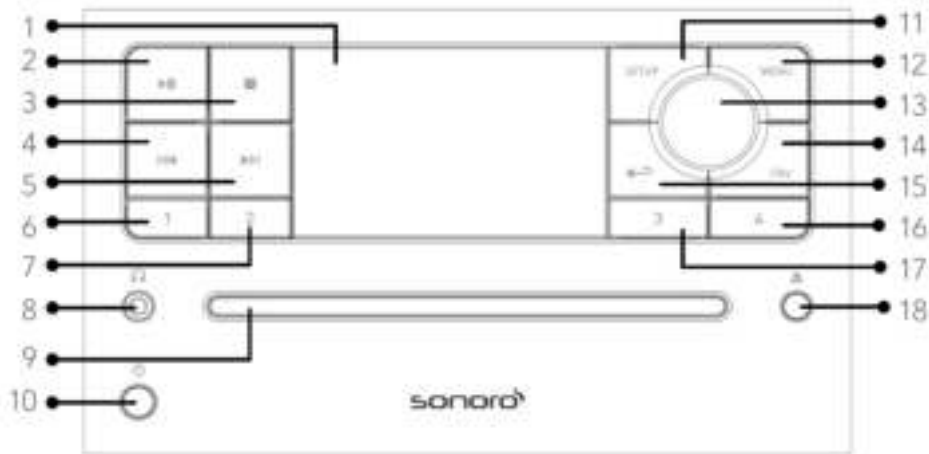

- | | |
|----------------------------------|---|
| 1. Anzeige | 11. Einstelltaste (SETUP) |
| 2. Taste Abspielen/Pause (▶) | 12. Menütaste (MENU) |
| 3. Stopptaste (■) | 13. Einstellknopf : Laufstärkekнопf,
Sendersuche, OK -Taste |
| 4. Taste links, zurück (◀◀) | 14. Favoritentaste (FAV) |
| 5. Taste rechts, vorwärts (▶▶) | 15. Taste zurück (◀→) |
| 6. Favoritentaste 1 (1) | 16. Favoritentaste 4 (4) |
| 7. Favoritentaste 2 (2) | 17. Favoritentaste 3 (3) |
| 8. Kopfhörerausgang (🎧) | 18. CD Auswurf-taste (⬆) |
| 9. CD-Schlitz | |
| 10. Standby-Taste (⏻) | |

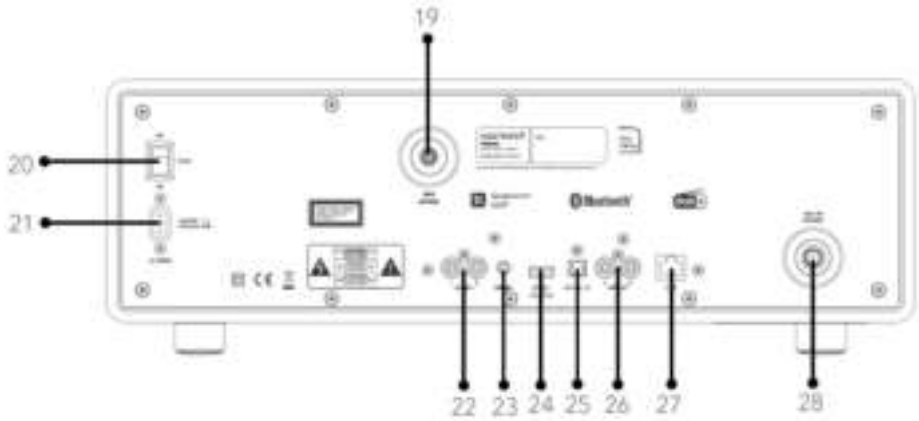

- 19. Buchse für externe WiFi-Antenne
- 20. Hauptschalter EIN/AUS
- 21. Wechselstromeingang
- 22. AUX-Eingang 1 (RCA)
- 23. AUX Eingang 2 (3,5 mm)
- 24. USB-Anschluss
- 25. Optischer Anschluss
- 26. Line-output (RCA)
- 27. LAN Buchse RJ45
- 28. FM/DAB Antenneneingang

Ansicht von unten

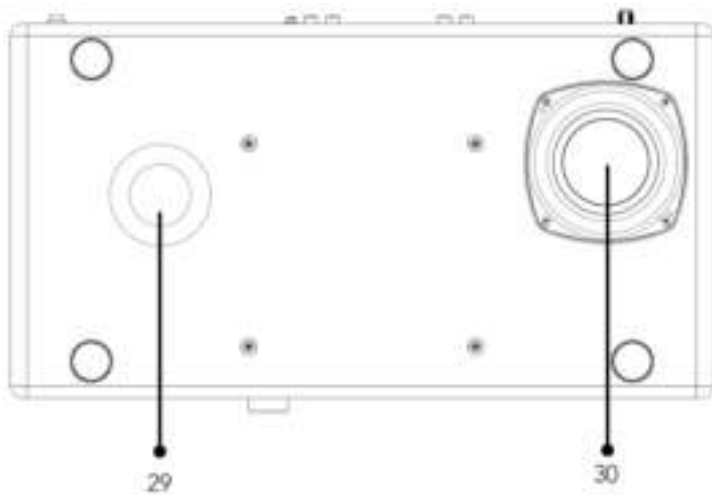

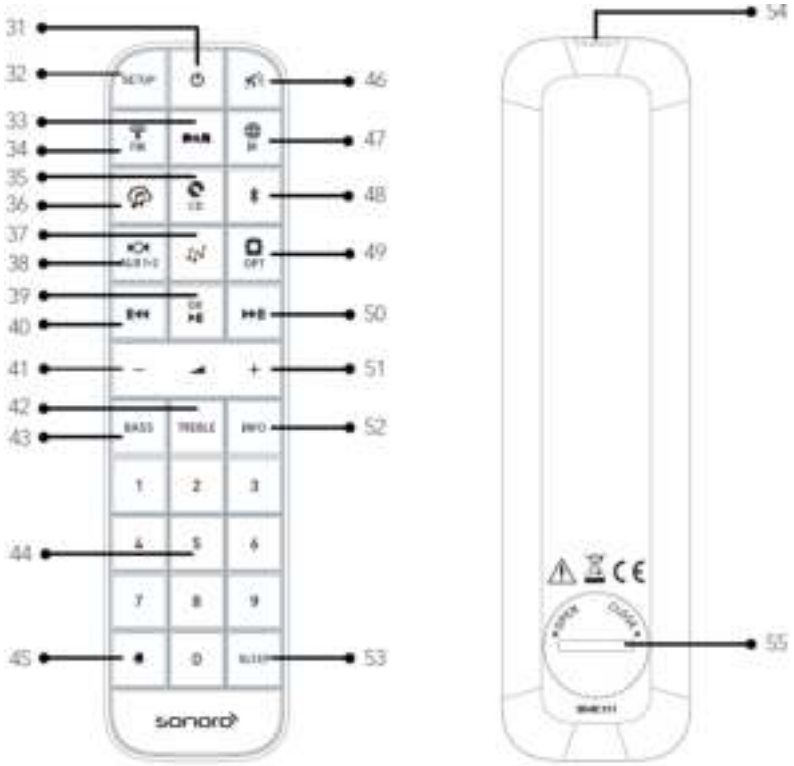

29. Bassreflexöffnung

30. Subwoofer-Treiber



- 31. Standby-Taste (⏻)
- 32. Einstelltaste (SETUP)
- 33. DAB Radio (DAB)
- 34. FM Radio (FM)
- 35. CD (CD)
- 36. Musik-Streaming-Dienste (🎧)
- 37. My Music (🎵)
- 38. AUX Eingang 1/2 Modus (AUX 1-2)
- 39. Taste Abspielen/Pause (▶||), OK-Taste
- 40. Taste links, zurück (⏪)
- 41. Taste Lautstärke leiser (←)*
- 42. Höhen- Einstelltaste (TREBLE)
- 43. Bass-Einstelltaste (BASS)
- 44. Favoriten- / CD-Direktwahltasten (0-9)
- 45. Taste Alarm (🚨)
- 46. Stummschalt-Taste (🔇)
- 47. Internet Radio (🌐)
- 48. Bluetooth (📶)
- 49. OK-Taste
- 50. Taste rechts, vorwärts (⏩)
- 51. Taste Lautstärke lauter (→)
- 52. Info-Taste
- 53. Mute-Taste
- 54. Batterie
- 55. Batterieabdeckung

- 49. Optischer Eingang ()
- 50. Taste rechts, vorwärts ()
- 51. Taste Lautstärke lauter (+)*
- 52. Informationstaste (**INFO**)
- 53. Schlummertaste (**SLEEP**)
- 54. Infrarotsender
- 55. Batteriefach
- * Navigations-Tasten (+, -)

2.3 Technische Daten

DE

Spezifikation	Angaben
Abmessungen (BxTxH)	ca. 450 x 258 x 153 mm
Gewicht	ca. 7.2 kg
Umgebungstemperatur	0°C to +40°C
Anzeige	2,8" TFT Farbdisplay
Frequenzbereich, FM	87,50 MHz-108,00 MHz
DAB/DAB+	Band III, 174,928 MHz-239,200 MHz
Internet Radio	Über 25.000 Sender weltweit
Favoriten	Je 10 für FM DAB/DAB+ Internet Radio Spotify Je 8 für TIDAL Napster Deezer Qobuz Amazon Music
Unterstützte CD-Formate	CD-DA, CD-R*, CD-RW* Audio CD, MPEG 1 Layer 3 (MP3), Windows Media Audio (WMA, DRM nicht unterstützt) Abtastrate 16KHz~48KHz, Bit-Rate max. 320 kbps (*Wiedergabe je nach Qualität von Aufnahme und Medium)
USB Nachladen	Ausgang: DC 5V  2,1A
USB Abspielen	Kompatibilitätssystem: FAT 16, FAT 32 (nicht kompatibel mit NTFS oder anderen Systemen)
AUX-IN	Port 1 : RCA Buchse, Empfindlichkeit: 800 mV Port 2 : 3,5 mm Buchse, Empfindlichkeit: 300 mV
Optical In, TOSLINK	Unterstützt lineares PCM Abtastrate: 32KHz/44.1KHz/48KHz/96KHz Kanal: Stereo 16 Bit, 24 Bit
Streaming	Bluetooth Spotify TIDAL Napster Deezer Qobuz Amazon Music DLNA UpnP
My music Unterstützung Medienformate formats	AAC, AAC+, MP3, WAV, WMA, FLAC Max. 16 Bits, 2 Kanäle, Abtastrate 48 KHz
Unterstütztes Netzwerk	IEEE 802.11 a/b/g/n, 2.4 & 5GHz bands, Ethernet 2.412GHz-2.472GHz/5.18GHz-5.32GHz/5.50GHz-5.70GHz
Ausgangsleistung	15dBm für 2.4GHz / 17dBm für 5GHz WiFi
Verschlüsselung	WEP, WPA, WPA2 (PSK), WPS
Bluetooth	Version 4.1, Profile : AVRCP v1.5, A2DP 1.3 2.402GHz-2.480GHz
Sendeleistung	4dBm für BT 7dBm für BT-LE
Batterie	CR2032 (Fernbedienung)
Standby-Leistung	< 1.0W
Netzwerk-Standby Leistung	< 2.0W

2.4 Prüfzeichen und Zertifikate



Die Wortmarke Bluetooth® und die Logos sind Eigentum der Bluetooth SIG, Inc. und werden von der sonoro audio GmbH in Lizenz verwendet. Andere Warenzeichen und Markennamen sind die ihrer entsprechenden Eigentümer.



UPnP™ ist ein Warenzeichen des UPnP™ Forums.



Die Spotify-Software benötigt Lizenzen dritter Parteien, die Sie hier finden:

<http://www.spotify.com/connect/third-party-licenses>



Napster und das Napster Logo sind eingetragene Marken von Rhapsody International Inc., registriert in den USA und anderen Ländern.



TIDAL und das TIDAL Logo sind eingetragene Warenzeichen von Aspiro AB in der Europäischen Union und anderen Ländern.



Deezer und das Deezer Logo sind internationale Markenzeichen von Deezer S.A., registriert in Frankreich und anderen Ländern.



Qobuz und sein Logo sind eingetragene Marken von Xandrie S.A.



Amazon, Amazon Music Unlimited und alle damit verbundenen Logos sind Marken von Amazon.com, Inc. oder ihrer verbundenen Unternehmen.

3. Erste Schritte

3.1 PRESTIGE auspacken

1. Nehmen Sie PRESTIGE aus der Verpackung und kontrollieren Sie, ob PRESTIGE oder Einzelteile Beschädigungen aufweisen. Falls dies der Fall ist, benutzen Sie PRESTIGE nicht. Sollten Sie Beschädigungen feststellen, wenden Sie sich sofort an Ihren Händler oder an den Kundendienst der sonoro audio GmbH.
2. Überprüfen Sie den Inhalt auf Vollständigkeit (Siehe Kapitel „Lieferumfang“).
3. Stellen Sie PRESTIGE an einem geeigneten Ort auf. Wenn Sie Ihr PRESTIGE auf eine Naturholzfläche stellen wollen, stellen Sie bitte sicher, dass diese dafür geeignet ist. Auf geölten und gewachsen Flächen können eventuell Flecken entstehen.
4. Entfernen Sie die Schutzfolie vom Display.
5. Entfernen Sie den Schutzpappe vom Subwoofer-Treiber.

3.2 Einsetzen der Batterie in die Fernbedienung

1. Öffnen Sie den Batteriefachdeckel auf der Rückseite der Fernbedienung, indem Sie den Deckel mit einer kleinen Münze gegen den Uhrzeigersinn drehen.
2. Legen Sie die mitgelieferten Batterien (CR2032, 3 V) mit der Beschriftung (+) nach oben ein.
3. Schließen Sie das Batteriefach, indem Sie den Deckel mit einer kleinen Münze im Uhrzeigersinn drehen.



Bei Verwendung der Fernbedienung dürfen der Infrarotsensor am PRESTIGE und der Infrarotsender an der Fernbedienung nicht verdeckt sein.

3.3 Antennen anschließen

1. Verschrauben Sie die Stabantenne auf der Rückseite des PRESTIGE mit dem DAB/FM Antennenanschluss.

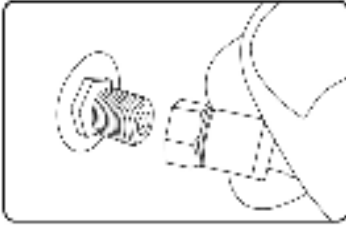

2. Ziehen Sie die Stabantenne auseinander und richten Sie die Antenne so aus, dass Sie optimalen Empfang haben.



Für noch besseren Empfang können Sie PRESTIGE an eine geeignete Hausantenne anschließen.

3. Verschrauben Sie die Wi-Fi Antenne auf der Rückseite des PRESTIGE mit dem WiFi Antennenanschluss. Ziehen Sie die Wi-Fi Antenne nach oben.
4. Wenn Sie PRESTIGE mit einem Ethernet-Kabel an Ihr Netzwerk anschließen möchten, verbinden Sie ein Ethernet-Kabel vom LAN-Anschluss an der Rückseite des PRESTIGE mit Ihrem Router.

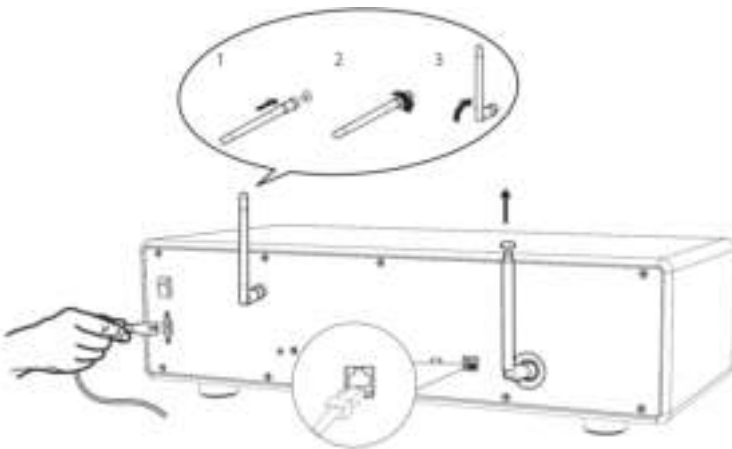

5. Einstecken des Netzkabels.

3.4 Ersteinrichtung

Wenn Sie PRESTIGE erstmalig einschalten: Wählen Sie bitte zunächst die Display-Sprache. Danach erscheint „Einrichtung“ auf dem Display. Folgen Sie den unten angegebenen Anweisungen, um einige Grundeinstellungen vorzunehmen.

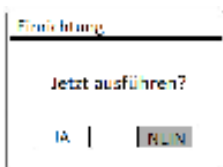

1. Wenn „Einrichtung“ angezeigt wird, drücken Sie auf der Fernbedienung **+** oder **-** (oder drehen Sie den Bedienknopf), um „JA“ auszuwählen und drücken Sie dann **OK**, um die Einrichtung zu beginnen.
2. Danach werden Sie zu folgender Auswahl aufgefordert:
 - Zeitformat (12 oder 24 Stunden),
 - Quelle für Auto Update (Update von Radio, Internet oder kein Update).

Folgen Sie je nach Ihrer Auswahl den Hinweisen auf dem Display, um danach Datum und Uhrzeit, Zeitzone, Sommerzeit oder Drahtlosnetzwerk einzurichten. Drehen Sie den Bedienknopf am PRESTIGE oder drücken Sie die Navigationstasten (**+/-**) an der Fernbedienung, um die Auswahl zu treffen und drücken Sie dann zur Bestätigung auf **OK** (siehe Kapitel „Menüoptionen“).

Wenn Sie „Update vom Internet“ wählen, muss zuerst die Wi-Fi-Verbindung eingerichtet werden. Drehen Sie bei der Eingabe des Kennworts zu Ihrem Drahtlosnetzwerk den Bedienknopf am PRESTIGE oder drücken Sie die Navigationstasten an der Fernbedienung (**+/-**), um einen Zeichen/Buchstaben auszuwählen und drücken Sie dann zur Bestätigung auf **OK**. Zum Löschen der letzten Eingabe wählen Sie [BKSP]. Zum Abbruch der Kennworteingabe wählen Sie [CANCEL]. Drücken Sie zur Bestätigung des eingegebenen Kennworts auf [OK].

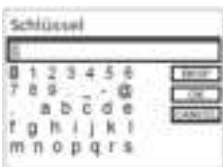

3. Wenn die Meldung „Einrichtung abgeschlossen“ erscheint, drücken Sie auf **OK** um die Einstellung zu verlassen.

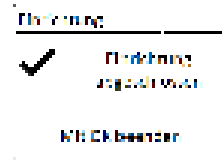











4. Als Alternative können Sie die Ethernet-Verbindung (LAN) zu Ihrem Router verwenden (mit automatischer Konfiguration). Wählen Sie dazu unter den unter SSID angezeigten Netzwerken den Menüpunkt [Kabel].



Um den Assistenten nochmals zu verwenden wählen Sie [Systemeinstellungen] und dann [Einrichtungsassistent] (Siehe Kapitel „Systemeinstellungen“).

4. Allgemeine Funktionen

Einschalten	Drücken Sie  PRESTIGE beginnt aus dem letzten gewählten Abspielmodus.
Ausschalten (Bereitschaftsmodus)	Drücken Sie  Uhrzeit und Datum (wenn eingestellt) werden angezeigt. Um Energie zu sparen, schaltet sich PRESTIGE nach 15 Minuten Ruhezustand in den Bereitschaftsmodus.
Abspielen	Drücken Sie einmal MENU , danach  oder  (oder drehen Sie den Bedienknopf) um einen Abspielmodus zu wählen und drücken Sie dann zur Bestätigung auf OK . Reihenfolge: FM-Radio > DAB-Radio > Internet-Radio > Bluetooth > Aux In 1 > Aux In 2 > Optisch > CD > Spotify > TIDAL > Napster > Deezer > Qobuz > Amazon Music > My Music
Direkte Auswahl eines Abspielmodus	Drücken Sie die Taste für Direktbetrieb auf der Fernbedienung, um direkt von einer Betriebsart zur anderen zu wechseln.
Abspielen einer CD	Schieben Sie die CD in den CD-Schlitz und PRESTIGE beginnt mit dem Abspielen der CD.
CD Auswurf taste	Drücken Sie () am PRESTIGE.
Lautstärkeregelung	Drücken Sie auf der Fernbedienung + oder - oder drehen Sie den Lautstärkeregl er am PRESTIGE.
Das erstmalige Paaren mit einem Bluetooth Kopfhörer	In allen Betriebsarten außer dem Bluetooth-Modus, drücken und halten Sie die Taste  auf der Fernbedienung. Oder drücken Sie einmal SETUP , dann + oder - (oder drehen Sie den Drehknopf), um [Bluetooth-Kopfhörer] auszuwählen, wählen Sie dann [Bluetooth Paaren] und dann [Verfügbare Geräte] und drücken Sie zur Bestätigung OK .



	<p>Warten Sie eine Weile, bis der Name Ihres Bluetooth-Geräts im Display angezeigt wird. Wählen Sie das gewünschte Gerät aus und bestätigen es mit der OK-Taste.</p> <p>Das kleine Bluetooth-Kopfhörersymbol  blinkt und zeigt an, dass das PRESTIGE bereit zum Paaren ist. Das Bluetooth-Kopfhörersymbol  hört auf zu blinken, wenn das Paaren abgeschlossen ist. Der Name des gekoppelten Bluetooth-Kopfhörers wird vorübergehend im Display angezeigt.</p> <p>Hinweis: Vergewissern Sie sich, dass sich Ihr Bluetooth-Kopfhörer bereits im Erkennungsmodus befindet und für die Kopplung bereit ist. Einzelheiten entnehmen Sie bitte der Bedienungsanleitung Ihres Bluetooth-Geräts.</p>
<p>Verbindung mit einem bereits gepaarten Bluetooth Kopfhörer</p>	<p>In allen Betriebsarten außer im Bluetooth-Modus, drücken und halten Sie die  Taste am PRESTIGE oder der Fernbedienung. Alternativ drücken Sie einmal auf die SETUP-Taste, dann + oder - (oder drehen Sie den Drehknopf), um [Bluetooth Kopfhörer] auszuwählen. Dann wählen Sie [Bluetooth Kopplung Paaren] und dann [Gekoppelte Geräte] und bestätigen Sie mit der OK-Taste. Die Namen der gekoppelten Bluetooth-Geräte werden im Display angezeigt. Wählen Sie das gewünschte Gerät aus und bestätigen es mit der OK-Taste.</p> <p>Das kleine Bluetooth-Kopfhörersymbol  blinkt und zeigt an, dass das PRESTIGE im Kopplungs-Modus ist. Das Bluetooth-Kopfhörersymbol  hört auf zu blinken, wenn das Koppeln abgeschlossen ist. Der Name des gekoppelten Bluetooth-Kopfhörers wird vorübergehend im Display angezeigt.</p> <p>Hinweis: Vergewissern Sie sich, dass sich Ihr Bluetooth-Kopfhörer bereits im Paarungs-Modus befindet. Weitere Einzelheiten finden Sie in der Bedienungsanleitung Ihres Bluetooth-Geräts.</p>

Trennen eines verbundenen Bluetooth-Kopfhörers	Drücken Sie SETUP einmal, danach + oder - (oder drehen Sie den Bedienknopf) zur Auswahl von [Bluetooth Kopfhörer], wählen Sie dann [Bluetooth trennen] und drücken Sie dann zur Bestätigung auf OK .
--	--

5. Menü-Übersicht





















Für das PRESTIGE stehen drei Menüs zur Verfügung.

- Einstellmenü (für bestimmte Einstellungen in einem Abspielmodus, z.B. [Autom. Sendersuchlauf] in der Betriebsart FM)
- Systemeinstellungen (für allgemeine Einstellungen, z.B. Uhrzeit/ Datum, Sprache, usw.)
- Hauptmenü (Zugang zu Abspielmenüs und Schlummerzeit)

Zugang zu den Einstellungen	Drücken Sie SETUP . Der Menüinhalt kann sich in unterschiedlichen Abspielarten unterscheiden.
Auswahl einer Option in den Einstellungen	Drehen Sie den Bedienknopf am PRESTIGE oder drücken Sie + oder - auf der Fernbedienung.
Bestätigung einer Auswahl in den Einstellungen	Drücken Sie OK . (Drücken Sie am PRESTIGE den Bedienknopf)
Im Menü einen Schritt zurückgehen	Drücken Sie   .







6. Anzeige-Symbole

In der unten angegebenen Tabelle finden Sie die Bedeutung der Anzeige-Symbole, wenn diese auf dem Display erscheinen.

	Wi-Fi Verbindung ist aktiv (mit Signalstärke).
	Wi-Fi Verbindung ist getrennt.
	LAN Verbindung ist aktiv.
	LAN Verbindung ist ausgesteckt.
	Ein Bluetooth-Gerät ist verbunden.
	Ein Bluetooth-Kopfhörer ist verbunden.
	Alarm ist aktiviert.
	Der Radiosender befindet sich in der Voreinstellungsliste.
	FM RDS Informationen werden empfangen.
	Radiosignal wird empfangen (mit Signalstärke).
	Abspielmodus „Alle Titel wiederholen“ ist aktiv.
	Abspielmodus „Einen Titel wiederholen“ ist aktiv.
	Abspielmodus „Ordner wiederholen“ ist aktiv.
	Abspielmodus „Zufällige Wiedergabe“ ist aktiv.
	Abspielmodus „Alle Titel in zufälliger Wiedergabe wiederholen“ ist aktiv.
	Sleeptimer ist aktiv.
	Stereosender ist verfügbar.
	Tonwiedergabe ist stumm.
	Ein USB-Gerät ist angeschlossen.
	Pause beim Abspielen.

7. FM Radio

7.1 Betrieb

Auswahl des FM Radio-Modus,	Drücken Sie die Taste  auf der Fernbedienung, oder drücken Sie einmal auf MENU und danach  oder  (oder drehen Sie den Bedienknopf) zur Auswahl des FM Radio-Modus und drücken Sie zur Bestätigung auf OK .
Manuelle Senderwahl	Drücken Sie  oder  . Oder drücken und halten Sie den Bedienknopf, um die manuelle Senderwahl zu aktivieren.
Automatische Suche des nächsten verfügbaren Senders	Drücken und halten Sie  oder  . Oder drücken Sie den Bedienknopf, um die automatische Senderwahl zu starten.
Speichern eines Radiosenders in der Favoritenliste	Es lassen sich maximal 10 Radiosender speichern. <ol style="list-style-type: none"> 1. Drücken und halten Sie die Taste FAV am PRESTIGE, bis die Voreinstellungsliste dargestellt wird. 2. Drücken Sie + oder - (oder drehen Sie den Bedienknopf) zur Auswahl einer voreingestellten Sendernummer und drücken Sie dann zur Bestätigung auf OK.
Direktes Speichern eines Radiosenders in der Favoritenliste	<ol style="list-style-type: none"> 1. Drücken und halten Sie eine der 4 Favoritentasten (1-4) am PRESTIGE. 2. Auf der Fernbedienung: Drücken und halten Sie eine der Tasten 0-9.
Auswahl eines Radiosenders aus der Favoritenliste	Sie haben 3 Möglichkeiten einen Favoriten auszuwählen: <ol style="list-style-type: none"> 1. Drücken Sie auf FAV, drücken Sie dann + oder - (oder drehen Sie den Bedienknopf) zur Auswahl eines Radiosenders in der Favoritenliste und drücken Sie dann auf OK. 2. Drücken Sie eine der 4 Favoritentasten am PRESTIGE.

	3. Drücken Sie eine der Tasten 0-9 auf der Fernbedienung, um einen der Favoriten (1-10) auszuwählen.
Informationen des Radiosenders durchsuchen (falls verfügbar)	Drücken Sie wiederholt auf INFO .
Ton stumm schalten oder wiederherstellen	Drücken Sie auf das Symbol  oder die Taste ▶ .

7.2 Einrichtungsmenü

Drücken Sie im FM-Radiobetrieb auf **SETUP**, um zum Einrichtungsmenü zu gelangen. Folgende Optionen stehen zur Verfügung:





- [Autom. Sendersuchlauf]
Zur automatischen Speicherung aller verfügbaren Radiosender in der Voreinstellungsliste.*
* Alle vorhandenen voreingestellten Sender werden gelöscht.
- [Suchlauf Einstellung]
Zur Auswahl, dass beim automatischen Suchlauf nur Sender mit starkem Empfangssignal berücksichtigt werden.
- [Empfang Einstellung]
Radio hören in Stereo oder Mono-Qualität.
- [Bluetooth Kopfhörer]
Zum Verbinden oder Trennen eines Bluetooth-Kopfhörers siehe Kapitel „Allgemeine Funktionen“.
- [Systemeinstellungen]
Siehe Kapitel „Systemeinstellungen“.
- [Hauptmenü]
Zur Auswahl anderer Abspielfunktionen, Sleptimer oder Weckalarm.



Hinweis: Ausgewählte Optionen werden mit einem Sternchen gekennzeichnet.

8. DAB Radio

8.1 Betrieb

Auswahl von DAB Radio	Drücken Sie die Taste  auf der Fernbedienung, oder drücken Sie einmal MENU und dann  oder  (oder drehen Sie den Bedienknopf) zur Auswahl von DAB Radio und drücken Sie zur Bestätigung auf OK .
DAB-Sender suchen	Wenn Sie zum ersten Mal DAB wählen oder wenn die Senderliste leer ist, führt PRESTIGE automatisch einen vollständigen Suchlauf durch und speichert alle verfügbaren Sender in der Senderliste.
Einstellen eines Senders	Drücken Sie  oder  .
Speichern eines Radiosenders in der Voreinstellungsliste	<p>Es lassen sich maximal 10 Radiosender speichern.</p> <ol style="list-style-type: none"> 1. Drücken und halten Sie die Taste FAV am PRESTIGE, bis die Voreinstellungsliste dargestellt wird. 2. Drücken Sie + oder - (oder drehen Sie den Bedienknopf) zur Auswahl einer voreingestellten Sendernummer und drücken Sie zur Bestätigung auf OK.
Direktes Speichern eines Radiosenders in der Favoritenliste	<ol style="list-style-type: none"> 1. Drücken und halten Sie eine der 4 Favoritentasten (1-4) am PRESTIGE. 2. Auf der Fernbedienung: Drücken und Halten Sie eine der Tasten 0-9.
Auswahl eines Radiosenders aus der Favoritenliste	<p>Sie haben 3 Möglichkeiten einen Favoriten auszuwählen:</p> <ol style="list-style-type: none"> 1. Drücken Sie auf FAV, drücken Sie dann + oder - (oder drehen Sie den Bedienknopf) zur Auswahl eines Radiosenders in der Favoritenliste und drücken Sie dann auf OK. 2. Drücken Sie eine der 4 Favoritentasten am PRESTIGE.

	<p>3. Drücken Sie eine der Tasten 0-9 auf der Fernbedienung, um einen der Favoriten (1-10) auszuwählen.</p> <p>Hinweis: Zum Abrufen 2-stelliger Favoriten drücken Sie die Tasten hintereinander auf der Fernbedienung.</p>
Informationen* des Radiosenders durchsuchen (falls verfügbar)	Drücken Sie wiederholt auf INFO .
Ton stumm schalten oder wiederherstellen	Drücken Sie auf das Symbol  oder die Taste ▶ .

*DAB-Informationen (falls verfügbar) enthalten: Sendername, Dynamic Label Segment (DLS), Signalstärke, Programmtyp (PTY), Ensemble-Name, Frequenz, Signalfehlerrate, Bitrate und Audiostatus, Codec und Uhrzeit und Datum.

8.2 Einrichtungsmenü

Drücken Sie im DAB-Modus auf **SETUP**, um zum Einrichtungsmenü zu gelangen (siehe Kapitel „Menüfunktionen“). Folgende Optionen stehen zur Verfügung:

- [Senderliste]
Zeigt alle verfügbaren Sender an.
- [Vollständiger Suchlauf]
Zum Suchen und Speichern aller verfügbaren Sender.
- [Manuell einstellen]
Zur manuellen Sendersuche. Die Liste verfügbarer digitaler Radiosender wird dargestellt.
- [Ungültige entfernen]
Zum Löschen aller inaktiven Sender aus der Senderliste.
- [DRC]
Manche DAB-Sender bieten die Dynamic Range Compression (DRC) an. Mit der DRC-Einstellung wird der Lautstärkeunterschied zwischen leisen und lauten Passagen reduziert. Sie können zwischen DRC Hoch, DRC Niedrig und DRC Aus wählen. Bei lauter Umgebung wird DRC Hoch empfohlen.

- [Senderreihenfolge]

Zur Festlegung, wie die Sender bei der Sendersuche dargestellt werden. Folgende Optionen stehen zur Verfügung:

- [Alphanumerisch]: Die Sender werden in alphabetischer Reihenfolge aufgeführt
- [Ensemble]: Es werden Sendergruppen aufgeführt, die zusammen im gleichen Ensemble gesendet werden
- [Gültig]: Es werden erst die aktiven Sender und danach die inaktiven Sender dargestellt.

- [Bluetooth Kopfhörer]

Zum Anschließen oder Trennen eines Bluetooth-Kopfhörers siehe Kapitel „Allgemeine Funktionen“.

- [Systemeinstellungen]

Siehe Kapitel „Systemeinstellungen“.

- [Hauptmenü]

Zur Auswahl anderer Abspielfunktionen, Sleptimer oder Weckalarm.





Hinweis: Ausgewählte Optionen werden mit einem Sternchen gekennzeichnet.

9. Internet Radio

9.1 Betrieb

Zur Nutzung des Internetradios muss zuerst eine Internetverbindung über Wi-Fi oder Ethernet eingerichtet werden (siehe Kapitel „Erste Schritte“ und „Netzwerk“).

Auswahl von Internet Radio	Drücken Sie die Taste  auf der Fernbedienung, oder drücken Sie einmal auf MENU , danach oder (oder drehen Sie den Einstellknopf) zur Auswahl von Internet-Radio und drücken Sie zur Bestätigung auf OK . PRESTIGE verbindet sich mit dem zuletzt verwendeten Netzwerk und dann mit dem zuletzt gehörten Sender.
Einstellen eines Radiosenders oder Podcast	siehe Kapitel „Senderliste“.
Speichern eines Radiosenders in der Favoritenliste	Es lassen sich maximal 10 Radiosender speichern. <ol style="list-style-type: none">1. Drücken und halten Sie die Taste FAV am PRESTIGE, bis die Favoritenliste (Voreinstellungen) dargestellt wird.2. Drücken Sie + oder - (oder drehen Sie den Einstellknopf) zur Auswahl der Nummer eines Favoritensenders und drücken Sie zur Bestätigung auf OK.
Direktes Speichern eines Radiosenders in der Favoritenliste	<ol style="list-style-type: none">1. Drücken und halten Sie eine der 4 Favoritentasten (1-4) am PRESTIGE.2. Auf der Fernbedienung: Drücken und Halten Sie eine der Tasten 0-9.
Aufrufen eines Radiosenders aus der Favoritenliste	Sie haben 3 Möglichkeiten einen Favoriten auszuwählen: <ol style="list-style-type: none">1. Drücken Sie auf FAV, drücken Sie dann + oder - (oder drehen Sie den Bedienknopf) zur Auswahl eines Radiosenders in der Favoritenliste und drücken Sie dann auf OK.2. Drücken Sie eine der 4 Favoritentasten am PRESTIGE.

	3. Drücken Sie eine der Tasten 0-9 auf der Fernbedienung, um einen der Favoriten (1-10) auszuwählen.
Informationen* des Radiosenders durchsuchen (falls verfügbar)	Drücken Sie wiederholt auf INFO .
Ton stumm schalten oder wiederherstellen	Drücken Sie die Taste  .

*Die Senderinformationen (falls verfügbar) enthalten: Künstler und Titelbezeichnung, Senderbeschreibung, Sender-Genre und Ort, Signalqualität, Codec und Abtastrate, Abspiel-Puffer und Datum.

9.2 Einrichtungsmenü

Drücken Sie **SETUP** im Modus Internet Radio, um zum Einrichtungsmenü zu gelangen. Folgende Optionen stehen zur Verfügung:

- [Zuletzt gehört]
Einstellen der zuletzt gehörten Radiosender.
- [Senderliste]
Einstellen verfügbarer Internet-Radiosender (siehe Kapitel „Senderliste“).
- [Bluetooth Kopfhörer]
Verbinden oder Trennen eines Bluetooth-Kopfhörers, siehe Kapitel „Allgemeine Funktionen“.
- [Systemeinstellungen]
Siehe Kapitel „Systemeinstellungen“.
- [Hauptmenü]
Zur Auswahl anderer Abspielfunktionen, SleepTIMER oder Weckalarm.



Hinweis: Ausgewählte Optionen werden mit einem Sternchen gekennzeichnet.

9.3 Senderliste

In der [Senderliste] stehen die folgenden Menüs und Untermenüs zur Verfügung:

- [Lokal (Name Ihres Ortes)]
Suchen und Einstellen von Sendern in Ihrer Nähe. Die Sender sind in mehreren Kategorien gruppiert.
- [Sender]
 - [Länder]: Suchen und Einstellen von Sendern nach Ort.
 - [Genre]: Suchen und Einstellen von Sendern nach Genre.
 - [Sender suchen]: Suche nach verfügbaren Radiosendern durch Eingabe von Stichworten.
 - [Populäre Sender]: Suchen und Einstellen der beliebtesten Internet-Radiosender.
 - [Neue Sender]: Suchen und Einstellen der beliebtesten Internet-Radiosender.
- [Podcasts]
 - [Länder]: Suchen und Einstellen von Podcasts nach Ort.
 - [Formate]: Suchen und Einstellen von Podcasts nach Genre.
 - [Suchen Podcasts]: Suche nach verfügbaren Podcasts durch Eingabe von Stichworten.
- [Hilfe]
 - Hilfe zu häufig gestellten Fragen, wenn das Internet-Radio nicht richtig funktioniert.

10. Streaming Dienste

Ihr PRESTIGE kann Content der folgenden Streaming Dienste wiedergeben:

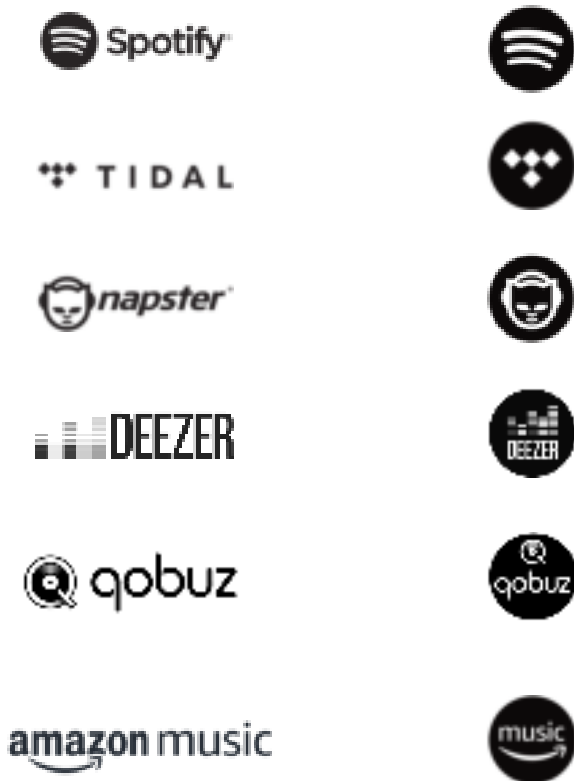

Die Symbole dieser Dienste finden Sie auch im Display Ihres PRESTIGE wieder.



Bitte beachten Sie: Die Benutzung von Streaming Diensten erfordert den Abschluss entsprechender Verträge; diese können Kosten verursachen. Insbesondere kostenlose Angebote enthalten häufig Werbung. Änderungen unterliegen der Verantwortung der Streaming-Dienste. Bitte informieren Sie sich auf den Homepages der Anbieter.

Wir empfehlen, zunächst die UNDOK™ App auf dem Gerät zu installieren, mit dem Sie Ihr PRESTIGE steuern wollen (dies kann z.B. ein Smartphone oder Tablet sein).



Achtung: Dieses Gerät (z.B. Smartphone) muss sich im gleichen Netzwerk, wie Ihr PRESTIGE befinden!



Hinweise zur UNDOK™ App finden Sie in Kapitel 20.



Vereinzelte können die Dienste auch direkt über die Apps der Anbieter oder am PRESTIGE selber bedient werden. Bitte informieren Sie sich beim Anbieter.

10.1 Betrieb

Die im Folgenden beschriebenen Abläufe erfolgen analog für alle zur Verfügung stehenden Streaming Dienste.

Auswahl eines streaming Dienstes	Drücken Sie die Taste  am PRESTIGE oder auf der Fernbedienung, um zur Auswahl des gewünschten Streaming Dienstes zu gelangen. Die Symbole der oben aufgeführten Dienste erscheinen dabei entsprechend im Display Ihres PRESTIGE. Alternativ drücken Sie einmal auf MENU und dann  oder  (oder drehen Sie den Einstellknopf) um den gewünschten Streaming Dienst auszuwählen; bestätigen Sie mit OK .
Ein Streaming Konto anmelden (TIDAL, Napster, Deezer, Qobuz, Amazon Music)	Zur Benutzung eines Streaming Dienstes auf Ihrem PRESTIGE melden Sie sich am PRESTIGE oder über die auf Ihrem Mobilgerät installierte UNDOK™ App mit Ihrem Konto an. Folgen Sie den Anweisungen auf dem Bildschirm.

So nutzen Sie Spotify Connect	<p>Verwenden Sie Ihr Smartphone, Tablet oder Ihren Computer als Fernbedienung für Spotify. Auf spotify.com/connect erfahren Sie mehr.</p> <ol style="list-style-type: none"> 1. Verbinden Sie Ihren PRESTIGE mit Ihrem Netzwerk. 2. Starten Sie die Spotify-App auf Ihrem Smartphone, Tablet oder Laptop und verbinden Sie sich mit demselben Netzwerk. 3. Spielen Sie einen Titel ab und wählen Sie „Verfügbare Geräte“. 4. Wählen Sie PRESTIGE.
Pause oder erneute Wiedergabe	Drücken Sie ▶ .
Zum vorherigen oder nächsten Titel wechseln	Drücken Sie ◀◀ oder ▶▶ .
Speichern eines Titels (einer Playlist*) in der der Favoritenliste	<p>Sie können maximal 8 Titel speichern, mit Spotify können bis zu 10 Titel oder auch Playlisten gespeichert werden.</p> <p>Drücken und halten Sie die Taste FAV am PRESTIGE, bis die Favoritenliste angezeigt wird.</p> <p>Drücken Sie + oder - (oder drehen Sie den Bedienknopf) zur Auswahl eines Favoritenspeicherplatzes und drücken Sie dann zur Bestätigung auf OK.</p>
Direktes Speichern eines Titels (einer Playlist*) in der der Favoritenliste	<ol style="list-style-type: none"> 1. Drücken und halten Sie eine der 4 Favoritentasten (1-4) am PRESTIGE. 2. Auf der Fernbedienung: Drücken und halten Sie eine der Tasten 1-8 (Spotify 0-9).

Auswahl eines Titels (einer Playlist*) in der der Favoritenliste	<p>Sie haben 3 Möglichkeiten einen Favoriten auszuwählen:</p> <ol style="list-style-type: none"> 1. Drücken Sie auf FAV, drücken Sie dann + oder - (oder drehen Sie den Bedienknopf) zur Auswahl eines Titels / einer Playlist in der Favoritenliste und drücken Sie dann auf OK. 2. Drücken Sie eine der 4 Favoritentasten am PRESTIGE. 3. Drücken Sie eine der Tasten 1-8 auf der Fernbedienung (Spotify 0-9), um einen der Favoriten auszuwählen.
Informationen zum Titel durchsuchen (falls verfügbar)	Drücken Sie wiederholt auf INFO .
Ton stumm schalten oder wiederherstellen	Drücken Sie SNOOZE MUTE,  oder die Taste ▶ .

* Gilt nur für Spotify

10.2 Einrichtungsmenü

Wählen Sie einen verfügbaren Streaming-Dienst und drücken Sie **SETUP**, um zum Einrichtungsmenü zu gelangen. Es stehen folgende Optionen zur Verfügung:

- [Bluetooth Kopfhörer]
Zum Verbinden oder Trennen eines Bluetooth-Kopfhörers, siehe Kapitel „Allgemeine Funktionen“.
- [Systemeinstellungen]
Siehe Kapitel „Systemeinstellungen“.
- [Hauptmenü]
Zur Auswahl anderer Abspielfunktionen, Sleeptimer oder Weckalarm.



Hinweis: Ausgewählte Optionen werden mit einem Sternchen gekennzeichnet.

11. My Music mode



HINWEIS!

Gefahr der Beschädigung!









Unsachgemäße Handhabung des PRESTIGE kann zu Beschädigung führen.





Verbinden Sie PRESTIGE nicht direkt mit dem USB-Anschluss eines Computers oder eines anderen externen Speichermediums wie etwa einer externen Festplatte.



In My Music können Sie Titel (Audiodateien) abspielen, die sich auf einem USB-Speicherstick oder einem Medienserver (UPnP) befinden und sich im gleichen Wi-Fi-Netzwerk wie PRESTIGE befinden.

11.1 Betrieb

Auswahl von „Meine Musik“	Drücken Sie die Taste  auf der Fernbedienung, oder drücken Sie einmal MENU , danach  oder  (oder drehen Sie den Einstellknopf) zur Auswahl von „Meine Musik“ und drücken Sie dann zur Bestätigung auf OK .
Abspielen von Titeln, die auf einem USB-Stick gespeichert sind	Stecken Sie den USB-Stick in den USB-Anschluß des PRESTIGE. Drücken Sie dann SETUP und wählen Sie [USB Abspielen] aus dem Einrichtungsmenü.
Pause oder erneute Wiedergabe	Drücken Sie  .
Zum nächsten oder vorherigen Titel wechseln	Drücken Sie  oder  .
Schnelle Vorwärts- oder Rückwärtssuche innerhalb eines Titels (Audiodatei)	Drücken und halten Sie beim Abspielen  oder  .

Hinzufügen eines Titels in „Meine Playlist“	Drücken und halten Sie  oder den Einstellknopf, wenn die Datei im Auswahlmenü markiert ist.
Auswahl eines Abspielmodus	Drücken Sie wiederholt auf FAV. <ul style="list-style-type: none"> •  = Alle Titel wiederholen •  = Einen Titel wiederholen •  = Zufallsmodus •  = Alle Titel zufällig wiederholen
Informationen zum Titel (Audiodatei) durchsuchen (falls verfügbar)	Drücken Sie wiederholt auf INFO.

11.2 Einrichtungsmenü

Drücken Sie im Modus „My Music“ auf **SETUP**, um zum Einrichtungsmenü zu gelangen. Folgende Optionen stehen zur Verfügung:

- [Gemeinsame Medien]

Zur Suche nach Audiodateien im Wi-Fi- oder Ethernet-Netzwerk.

Sobald ein Medienserver gefunden ist, wird ein Auswahlmenü zur Wahl von Audiodateien zum Abspielen vom PRESTIGE angezeigt.
- [USB Abspielen]

Zur Suche nach Audiodateien auf dem angeschlossenen USB-Speicherstick.

Sobald ein USB-Stick gefunden wurde, wird ein Auswahlmenü zur Wahl von Audiodateien zum Abspielen vom PRESTIGE angezeigt.
- [Meine Playlist]

Zum Suchen und Abspielen von Audiodateien, die in „Meine Playlist“ gespeichert sind.
- [Wiederholen]

Zum Ein- oder Ausschalten der Wiederholungsfunktion beim Abspielen von aktuellem Ordner/ Playlist.
- [Shuffle]

Zum Ein- oder Ausschalten des Zufallsmodus beim Abspielen von aktuellem Ordner/ Playlist.

- [Playlist leeren]
Löscht Einträge aus „Meine Playlist“.
- [Server entfernen]
Wenn diese Einstellung auf „JA“ gesetzt wird, werden inaktive Medienserver angezeigt. Sie können dann einen Medienserver auswählen und diesen „aufwecken“ (WOL-Funktion), um Audiodateien vom PRESTIGE abzuspielen.
- [Bluetooth Kopfhörer]
Zum Verbinden oder Trennen eines Bluetooth-Kopfhörers, siehe Kapitel „Allgemeine Funktionen“.
- [Systemeinstellungen]
Siehe Kapitel „Systemeinstellungen“.
- [Hauptmenü]
Zur Auswahl anderer Abspielfunktionen, Sleeptimer oder Weckalarm.





Hinweis: Ausgewählte Optionen werden mit einem Sternchen gekennzeichnet.









12. Bluetooth

PRESTIGE kann sich innerhalb eines Bereichs von ca. 10 Metern mit Bluetooth-fähigen Abspielgeräten verbinden.

12.1 Verbinden

1. Drücken Sie die Taste  auf der Fernbedienung, oder drücken Sie einmal auf **SETUP**, danach **+** oder **-** (oder drehen Sie den Einstellknopf) zur Auswahl von Bluetooth und drücken Sie dann zur Bestätigung auf **OK**.
Das kleine Bluetooth-Symbol  blinkt und zeigt an, dass PRESTIGE bereit zum Verbinden ist.
2. Schalten Sie an Ihrem Bluetooth-fähigen Abspielgerät die Bluetooth-Funktion ein und suchen Sie nach verfügbaren Bluetooth-Geräten.
3. Wählen Sie „PRESTIGE“ aus der Liste verfügbarer Bluetooth-Geräte, um die Verbindung einzurichten.
Das Bluetooth-Symbol  hört auf zu blinken, wenn die Verbindung zustande gekommen ist.

12.2 Betrieb

Auswahl des Bluetooth Audio-Modus	Drücken Sie die Taste  auf der Fernbedienung, oder drücken Sie einmal auf MENU , danach  oder  (oder drehen Sie den Einstellknopf) zur Auswahl von Bluetooth und drücken Sie dann zur Bestätigung auf OK .
Musik abspielen	Wählen Sie eine Audiodatei von Ihrem Bluetooth-fähigen Abspielgerät und starten Sie die Wiedergabe.
Pause oder erneutes Abspielen	Drücken Sie  .
Wechseln zur vorherigen oder nächsten Audio-Datei	Drücken Sie  oder  .
Schnelle Vorwärts- und Rückwärtssuche innerhalb eines Titels	Drücken und halten Sie beim Abspielen  oder  .

Trennen der Bluetooth-Verbindung	<ul style="list-style-type: none"> • Schalten Sie auf einen anderen Abspielmodus, oder • Wählen Sie [BT Trennen] aus dem Einrichtungsmenü (siehe unten), oder • Drücken und halten Sie .
Informationen zum Titel durchsuchen (falls verfügbar)	Drücken Sie wiederholt auf INFO .

12.3 Einrichtungsmenü

Drücken Sie **SETUP** im Bluetooth-Audiomodus, um zum Einrichtungsmenü zu gelangen. Folgende Optionen stehen zur Verfügung:

- [Bluetooth trennen]
Zum Trennen der Bluetooth-Verbindung.
- [Details anzeigen]
 - [Bluetooth Info]: Den vorhandenen Bluetooth-Verbindungsstatus anzeigen.
 - [Verbunden mit]: Den Namen des derzeit verbundenen Bluetooth-Geräts anzeigen.
- [Systemeinstellungen]
Siehe Kapitel „Systemeinstellungen“.
- [Hauptmenü]
Zur Auswahl anderer Abspielfunktionen, Sleeptimer oder Weckalarm.







Hinweis: Ausgewählte Optionen werden mit einem Sternchen gekennzeichnet.

13. AUX In 1

13.1 Betrieb

Ihr externes Abspielgerät (z.B. Blu-ray-Player) muss mit einem Audiokabel (mit RCA-Stecker, nicht mitgeliefert) an der AUX-Eingangsbuchse 1 des PRESTIGE angeschlossen werden.

Auswahl des AUX In 1 Modus	Drücken Sie die Taste  auf der Fernbedienung, um auf AUX In 1 umzuschalten, oder drücken Sie einmal auf MENU , danach  oder  (oder drehen Sie den Einstellknopf) zur Auswahl von AUX In 1 und drücken Sie dann zur Bestätigung auf OK .
Starten und Steuern der Wiedergabe	Alle Abspieltätigkeiten werden am externen Abspielgerät durchgeführt.
Ton stumm schalten oder wiederherstellen	Drücken Sie  oder die Taste  .

13.2 Einrichtungsmenü

Drücken Sie im Modus AUX In 1 auf **SETUP**, um zum Einrichtungsmenü zu gelangen. Folgende Optionen stehen zur Verfügung:

- [Bluetooth Kopfhörer]
Zum Verbinden oder Trennen eines Bluetooth-Kopfhörers, siehe Kapitel „Allgemeine Funktionen“.
- [Systemeinstellungen]
Siehe Kapitel „Systemeinstellungen“.
- [Hauptmenü]
Zur Auswahl anderer Abspielfunktionen, Sleeptimer oder Weckalarm.







Hinweis: Ausgewählte Optionen werden mit einem Sternchen gekennzeichnet.

14. AUX In 2

14.1 Betrieb

Ihr externes Abspielgerät (z.B. mp3-Player) muss mit einem Audiokabel (mit 3,5 mm Stecker, nicht mitgeliefert) an der AUX-Eingangsbuchse 2 des PRESTIGE angeschlossen werden.

Auswahl des AUX In 2 Modus	Drücken Sie die Taste  auf der Fernbedienung, oder drücken Sie einmal auf MENU , danach  oder  (oder drehen Sie den Einstellknopf) zur Auswahl von AUX In 2 und drücken Sie dann zur Bestätigung auf OK .
Starten und Steuern der Wiedergabe	Alle Abspieltätigkeiten werden am externen Abspielgerät durchgeführt.
Ton stumm schalten oder wiederherstellen	Drücken Sie  oder die Taste  .

14.2 Einrichtungsmenü

Drücken Sie im Modus AUX In 2 auf **SETUP**, um zum Einrichtungsmenü zu gelangen. Folgende Optionen stehen zur Verfügung:

- [Bluetooth Kopfhörer]
Zum Verbinden oder Trennen eines Bluetooth-Kopfhörers, siehe Kapitel „Allgemeine Funktionen“.
- [Systemeinstellungen]
Siehe Kapitel „Systemeinstellungen“.
- [Hauptmenü]
Zur Auswahl anderer Abspielfunktionen, Sleptimer oder Weckalarm.







Hinweis: Ausgewählte Optionen werden mit einem Sternchen gekennzeichnet.

15. Optischer Modus

15.1 Betrieb

Ihr externes Abspielgerät (z.B. Audio-Verstärker) muss mit einem Audiokabel (mit optischem Stecker, nicht mitgeliefert) am optischen Eingang des PRESTIGE angeschlossen werden.

Auswahl des optischen Modus	Drücken Sie die Taste  auf der Fernbedienung, oder drücken Sie einmal auf MENU , danach  oder  (oder drehen Sie den Einstellknopf) zur Auswahl des optischen Modus und drücken Sie dann zur Bestätigung auf OK .
Starten und Steuern der Wiedergabe	Alle Abspieltätigkeiten werden am externen Abspielgerät durchgeführt.
Ton stumm schalten oder wiederherstellen	Drücken Sie  oder die Taste ▶▶ .

15.2 Einrichtungsmenü

Drücken Sie im optischen Eingangsmodus auf **SETUP**, um zum Einrichtungsmenü zu gelangen. Folgende Optionen stehen zur Verfügung:

- [Bluetooth Kopfhörer]
Zum Verbinden oder Trennen eines Bluetooth-Kopfhörers, siehe Kapitel „Allgemeine Funktionen“.
- [Systemeinstellungen]
Siehe Kapitel „Systemeinstellungen“.
- [Hauptmenü]
Zur Auswahl anderer Abspielfunktionen, Sleeptimer oder Weckalarm.



Der optische Eingang unterstützt nur Musikquellen mit Linear PCM, 2 Kanälen 16 Bit oder 24 Bit.



Hinweis: Ausgewählte Optionen werden mit einem Sternchen gekennzeichnet.

16. CD-Modus















HINWEIS!

Gefahr der Beschädigung!

Unsachgemäße Handhabung des PRESTIGE kann zu Beschädigung führen. Stecken Sie keine vom normalen CD-Format abweichende Tonträger in das PRESTIGE.

16.1 Betrieb

PRESTIGE kann auf einer Audio-CD, CD-R und CD-RW gespeicherte Audiodateien abspielen. Die Wiedergabe hängt auch von der Qualität der CD ab.

To access the CD mode,	Drücken Sie die Taste  auf der Fernbedienung, oder drücken Sie einmal auf MENU , danach  oder  (oder drehen Sie den Einstellknopf) zur Auswahl von CD-Modus und drücken Sie dann zur Bestätigung auf OK .
Unterbrechen (Pause) oder weiter abspielen	Drücken Sie auf  .
Wiedergabe anhalten	Drücken Sie auf  .
Zum vorherigen oder nächsten Titel wechseln	Drücken Sie auf  oder  .
Schnelle Rückwärts- oder Vorwärtssuche in einem Titel	Drücken und halten Sie beim Abspielen  oder  .
Auswählen eines Abspielmodus	Drücken Sie wiederholt auf FAV. <ul style="list-style-type: none"> •  = Alle Titel wiederholen •  = Einen Titel wiederholen •  = Zufallsmodus

Suche der Informationen zur Audiodatei (falls verfügbar)	Drücken Sie mehrmals auf INFO .
--	--

16.2 Einrichtungsmenü

Drücken Sie im CD-Modus auf **SETUP**, um zum Einrichtungsmenü zu gelangen. Folgende Optionen stehen zur Verfügung:

- [Einstellung CD fortsetzen]
Die CD-Wiedergabe wird an der zuletzt gehörten Stelle fortgesetzt, auch wenn Sie den Modus gewechselt oder das Gerät in den Standby-Modus geschaltet haben. Diese Funktion wird beendet, wenn Sie die CD auswerfen. Die Funktion ist z. B. für Hörbücher gedacht.
- [Bluetooth Kopfhörer]
Zum Verbinden oder Trennen eines Bluetooth-Kopfhörers, siehe Kapitel „Allgemeine Funktionen“.
- [Systemeinstellungen]
Siehe Kapitel „Systemeinstellungen“.
- [Hauptmenü]
Zur Auswahl anderer Abspielfunktionen, Sleptimer oder Weckalarm.



Hinweis: Ausgewählte Optionen werden mit einem Sternchen gekennzeichnet.

17. Alarmfunktionen

17.1 Alarm einstellen

Sie können Alarme zum Wecken einstellen.

1. Halten Sie  gedrückt, um die Alarmeinstellungen zu wählen.

Sie können auch im Wiedergabemodus auf **SETUP** und dann [Hauptmenü] und danach [Wecker] drücken.

Der Alarm-Einstellmodus ist auch bereit, wenn PRESTIGE im Bereitschaftsmodus (ausgeschaltet) ist. Halten Sie dazu  gedrückt.

2. Wählen Sie den einzustellenden Alarm aus und drücken Sie dann auf **OK**.
3. Zum Einstellen des Alarms haben Sie folgende Möglichkeiten. Drehen Sie den Einstellknopf oder drücken Sie die Einstelltasten, um die Einstellungen vorzunehmen (siehe Kapitel „Menüoptionen“).

- [Erlauben]

Zum Ein- oder Ausschalten von Alarmwiederholungen. Es stehen die folgenden Optionen zur Verfügung:

- [Aus]: Zum Abstellen des Alarms.
- [Täglich]: Der Alarm ist jeden Tag aktiviert.
- [Einmal]: Der Alarm ist nur einmal aktiviert.
- [Wochenende]: Der Alarm ist an Sonnabenden und Sonntagen aktiviert.
- [Werktage]: Der Alarm ist von Montag bis Freitag aktiviert.

- [Uhrzeit]

Zum Einstellen der Uhrzeit für den Alarm.

- [Modus]



Zur Auswahl der Alarmquelle. Es stehen die folgenden Optionen zur Verfügung:

- [Summer]
- [Internet Radio]
- [DAB Radio]
- [FM Radio]

- [Programm]
Zur Auswahl des zuletzt gehörten Senders oder einem voreingestellten Sender als Alarmquelle. Dies wird nur angezeigt, wenn Internet-Radio, DAB oder FM in [Modus] gewählt ist.
- [Lautstärke]
Zum Einstellen der Lautstärke des Alarmtons.
- [Speichern]
Zum Speichern der aktuellen Einstellungen.

Wenn [Speichern] gewählt ist, werden die Alarmeinstellungen gespeichert. Wenn ein Alarm aktiviert ist, wird das entsprechende Alarmsymbol () angezeigt.



17.2 Alarm ein- oder ausschalten

- Drücken Sie wiederholt auf  wenn sich PRESTIGE im Betriebsmodus oder im Bereitschaftsmodus (aus) befindet, um den entsprechenden Alarm ein- oder ausschalten.
- Bei eingeschaltetem Alarm wird das Alarmsymbol () dargestellt.

17.3 Ein Alarmsignal ausschalten

- Drücken Sie auf  oder , um einen ertönenden Alarm abzuschalten.

17.4 Snooze (Schlummer-Funktion)

- Zum zeitweiligen Stummschalten (Vorgabe: 10 Min.) eines ertönenden Alarms drücken Sie die Tasten **OK** oder .
- Drücken Sie **+** oder **-** (oder drehen Sie den Einstellknopf) zum Ändern des Zeitintervalls (5, 10, 15 oder 30 Min).
- Während des Schlummerzeitraums blinkt das Alarmsymbol und die verbleibende Schlummerzeit wird angezeigt.
- Zum Abschalten der automatischen Snooze (Schlummer-Funktion) drücken Sie  oder .

18. Sleptimer (automatische Abschalt-Funktion)

Mit dem Sleptimer (automatische Abschalt-Funktion) stellen Sie die Zeitdauer ein, bevor sich PRESTIGE automatisch abschaltet.

1. Drücken Sie **SETUP** im Abspielmodus und wählen Sie dann [Hauptmenü] und [Sleptimer].

Oder drücken Sie direkt die Taste **SLEEP**, um die automatische Abschalt-Funktion ein- oder auszuschalten.

2. Drücken Sie **+** oder **-** (oder drehen Sie den Einstellknopf) zur Auswahl der Abschaltzeit (15, 30, 45, 60, oder 90 Min).
3. Drücken Sie auf **OK**, um die Auswahl zu bestätigen.

Wenn der Sleptimer aktiv ist, werden das Sleptimersymbol () und die verbleibende Zeit angezeigt. Zum Abschalten des Sleptimer wählen Sie [Schlummer aus].

19. Systemeinstellungen

19.1 Zugang zu den Systemeinstellungen

- Drücken Sie in einem Abspielmodus auf **SETUP** und wählen Sie dann [Systemeinstellungen]



Hinweis: Ausgewählte Optionen werden mit einem Sternchen gekennzeichnet.

19.2 Streaming Audio Qualität

Die drei Qualitätseinstellungen, die in den Systemeinstellungen vorgenommen werden können, beziehen sich ausschließlich auf Musik-Streaming Dienste.

- [Niedrige Qualität]: Entspricht der niedrigsten Qualität des Streaming Dienstes
- [Normale Qualität]: Entspricht der normalen Qualität des Streaming Dienstes
- [Hohe Qualität]: Entspricht der höchsten Qualität des Streaming Dienstes

19.3 Equalizer

Wählen Sie eine der Equalizer-Optionen, um den Klang an Ihre Bedürfnisse anzupassen.

- [3D Sound]
3D Sound erweitert die Stereobühne und verbessert so die räumliche Wiedergabe Ihrer Musik.
- [Loudness]
Mit Loudness werden die Höhen/Tiefen an die jeweilige Lautstärke angepasst, sodass feine Töne auch bei leiser Musik klar zu hören sind.
- [Bass]
Einstellen der Bässe, um den Klang an Ihre Bedürfnisse anzupassen.
- [Höhen]
Einstellen der Höhen, um den Klang an Ihre Bedürfnisse anzupassen.
- Wählen Sie eine der folgenden voreingestellten Optionen für den Equalizer: [Flach], [Pop], [Rock], [Jazz] und [Klassik].

19.4 Netzwerk

- [Netzwerkassistent]
Zum Einrichten einer Netzwerkverbindung.
- [WPS WLAN Aufbau]
Wählen Sie diese Option, wenn Ihr drahtloser Router die Einrichtungsmethoden WPS oder PBC unterstützt.
- [Einstellungen anzeigen]
Zur Darstellung der aktuellen Netzwerkinformationen.
- [WLAN-Region]
Zur Auswahl einer WLAN-Region.
- [Manuelle Einstellungen]
Wählen Sie unter der Option [Drahtlos] [DHCP aktiv] aus, um die IP-Adresse automatisch zuzuweisen oder [DHCP inaktiv], um sie manuell zuzuweisen.
- [NetRemote PIN-Setup]
Zur Einrichtung einer NetRemote PIN.
- [Netzwerkprofil]
Zum Anzeigen einer im PRESTIGE gespeicherten Netzwerkliste.
- [Netzwerkeinstellungen löschen]
Löscht alle Netzwerkeinstellungen.
- [Netzwerkverbindung halten]
Hält die Netzwerkverbindung aufrecht. Damit können Sie PRESTIGE unter Verwendung einer Remote App aus dem Standby aktivieren.

19.5 Zeit/Datum

- [Zeit-/Datumseinst]
Zur Einstellung von Uhrzeit und Datum.
- [Auto Update]
Zur Auswahl einer Quelle (Radio, Internet-Netzwerk oder kein Update) zur automatischen Aktualisierung der Uhrzeit.

Wenn Sie die Uhrzeit von einer Quelle aktualisieren (Radio - FM/DAB), ist die Sommerzeit-Einstellung wirksam.

Wenn Sie die Uhrzeit vom Internet-Netzwerk aktualisieren, müssen Sie Ihre Zeitzone einstellen.

- [Format einst]
Zur Einstellung des Zeitformats (12 oder 24 Stunden).
- [Zeitzone einstellen]
Zur Festlegung einer Zeitzone.
- [Sommerzeit?]
Zur Aktivierung oder Deaktivierung der Sommerzeit.

19.6 Inaktiver Standby

- Mit dieser Option können Sie die Zeitdauer festlegen, bevor sich PRESTIGE automatisch abschaltet. Verfügbare Optionen: Aus, 2, 4, 5 und 6 Stunden.

19.7 Sprache

- Mit dieser Option können Sie die Sprache festlegen. Verfügbare Optionen: Deutsch, Englisch, Dänisch, Spanisch, Französisch, Italienisch, Niederländisch, Norwegisch, Polnisch, Portugiesisch, Finnisch, Schwedisch und Türkisch.

19.8 Werkseinstellungen

- Mit dieser Option werden alle benutzerdefinierten Einstellungen gelöscht und durch die ursprünglichen Werkseinstellungen ersetzt.

19.9 Software Update

- [Auto-Update]
Zur regelmäßigen automatischen Suche nach Aktualisierungen.
- [Jetzt prüfen]
Zur sofortigen Suche nach Aktualisierungen.
Wenn eine neue Software verfügbar ist, wird PRESTIGE Sie fragen, ob Sie die Aktualisierung durchführen wollen.
Vergewissern Sie sich vor einer Software-Aktualisierung, dass PRESTIGE über eine stabile Stromversorgung verfügt. Ein Trennen der Stromzufuhr während eines Software-Updates kann PRESTIGE beschädigen.

19.10 Einrichtungsassistent

- Zur Durchführung der ersten Einrichtung (siehe Kapitel "Erste Einrichtung").

19.11 Info

- Hier werden die aktuelle Software-Version, Spotify-Version, Radiokennung und Geräte name angezeigt.

19.12 Anzeigehelligkeit

- [Dimmer Level]

Zur Auswahl der Helligkeit der Anzeige. Folgende Options können gewählt werden: [Hoch], [Mittel], [Gering] oder [Auto].

Wenn [Auto] gewählt wird, wird die Helligkeit über den Sensor an der Front des PRESTIGE automatisch an das Umgebungslicht angepasst.

20. Verwendung der UNDOK™ App zur Steuerung des PRESTIGE

PRESTIGE ist kompatibel mit der UNDOK™ App von Frontier Silicon. Die App bietet umfassende Fernbedienungsfunktionen für FS-basierte Audiomodule mit iOS oder Android Smartphone.

Installieren und Verwenden der UNDOK™ App:

1. Laden Sie die UNDOK™ App vom „App Store“ oder von „Google Play“ herunter und installieren Sie sie auf Ihrem iOS oder Android Smartphone.



2. Verbinden Sie Ihr Smartphone mit dem gleichen Wi-Fi-Netzwerk wie PRESTIGE.
3. Starten Sie die UNDOK™ App auf Ihrem Smartphone. Die App sucht nach kompatiblen Audiosystemen. Sie können auch „Audiosystem einrichten“ wählen, um die Suche nach Audiosystemen zu starten.

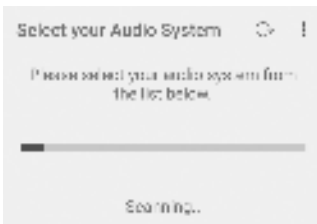

4. Wählen Sie „PRESTIGE“ aus der Liste verfügbarer Audiosysteme.



5. Steuern von PRESTIGE über die UNDOK™ App.

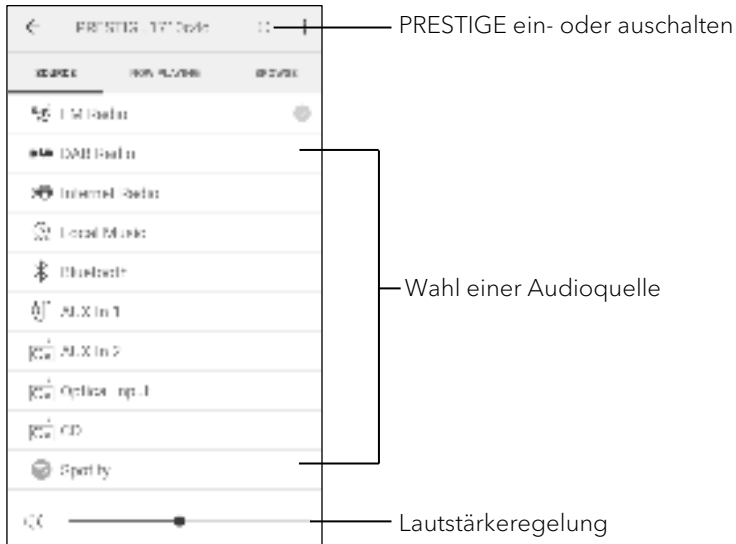

21. Fehlerbehebung

Bei allen elektrischen Geräten können Störungen auftreten. Dabei muss es sich nicht immer um einen Defekt am PRESTIGE handeln. Prüfen Sie deshalb anhand nachfolgender Tabelle, ob Sie die Störung selbst beseitigen können.

Störung	Mögliche Ursache	Behebung
Gerät schaltet nicht ein	Netzkabel ist nicht richtig angeschlossen.	Schließen Sie das Netzkabel richtig an.
PRESTIGE reagiert nicht	Fehler am PRESTIGE.	Trennen Sie den Stecker und stecken Sie ihn wieder ein. Schalten Sie PRESTIGE dann wieder ein.
Fernbedienung funktioniert nicht oder nur fehlerhaft	Abstand zum PRESTIGE ist zu groß.	Verringern Sie den Abstand zwischen Fernbedienung und PRESTIGE.
	Batterie ist leer.	Tauschen Sie die Batterie aus.
Kein Ton oder schlechter Ton	Ton ist ausgeschaltet.	Regeln Sie die Lautstärke.
	PRESTIGE ist nicht im richtigen Abspielmodus.	Wählen Sie einen anderen Abspielmodus / Audioquelle.
	Kopfhörer ist eingesteckt.	Ziehen Sie den Kopfhörerstecker.
	Empfang von FM/DAB oder Internet ist schlecht.	Richten Sie die FM/DAB-Antenne aus oder prüfen Sie die Wi-Fi-Verbindung.
	Störungen durch andere Funksender oder Geräte.	Erhöhen Sie den Abstand zwischen PRESTIGE und anderen Geräten.
	Kein Ton bei Optical In.	Wählen Sie PCM als Ausgang am externen Gerät.
Unzureichende Wi-Fi-Signalstärke	Der Router ist zu weit entfernt oder blockiert.	Stellen Sie PRESTIGE näher zum Router oder ändern Sie die Lage der Wi-Fi-Antenne.

Störung	Mögliche Ursache	Behebung
Keine Verbindung zum Wi-Fi-Netzwerk	Router ist nicht eingeschaltet oder funktioniert nicht richtig.	Schalten Sie Ihren Router ein oder prüfen Sie den Router-Zustand.
	Falsches Einrichtungsverfahren.	Prüfen Sie, ob Ihr Router WPS unterstützt und das richtige Einrichtungsverfahren verwendet (PBC oder PIN). Konfigurieren Sie nochmals die Wi-Fi-Einstellungen.
Internet-Radiosender funktioniert manchmal nicht.	Manche Sender unterstützen nur eine begrenzte Zahl an Hörern.	Versuchen Sie es später nochmals.
	Der Radiosender sendet nicht.	Versuchen Sie es später nochmals.
Einige Internet-Radiosender verschwinden von der Senderliste.	Der Sender wird von der Liste entfernt, wenn er nicht sendet.	Versuchen Sie es später nochmals. Wenn der Sender wieder zu senden beginnt, erscheint er wieder in der Liste.
CD-Wiedergabe startet nicht.	CD-Format wird nicht unterstützt.	Stecken Sie das richtige CD-Format in den CD-Schlitz.
	CD ist verschmutzt.	Reinigen Sie die CD.
	CD ist beschädigt.	Stecken Sie eine andere CD in den CD-Schlitz.
USB-Gerät funktioniert nicht.	USB-Wiedergabe wird nicht unterstützt.	Prüfen Sie Dateien und Dateisystem am USB-Gerät.
	Es befinden sich versteckte Dateien auf dem USB Gerät.	Entfernen Sie die versteckten Dateien vom USB Gerät.
	USB-Gerät lädt nicht.	Prüfen Sie das USB-Kabel.

22. Reinigung



HINWEIS!

Sachschäden durch unsachgemäße Reinigung!

Falsche Reinigung kann zu eingeschränkter Funktionalität und Schäden am PRESTIGE führen.

- Verwenden Sie keinesfalls scharfe oder lösungsmittelhaltige Reinigungsmittel, da diese die Oberfläche des PRESTIGE angreifen.
- Verwenden Sie keine Heiß- oder Druckluft zur Trocknung des PRESTIGE.
- Die Ecken und Kanten des PRESTIGE sind druckempfindlich. Schützen Sie diese vor zu hohem Druck.

Fingerabdrücke und leichte Verschmutzungen reinigen

- Reinigen Sie PRESTIGE nur von außen mit einem trockenen, weichen Tuch.

Starke Verschmutzungen reinigen

- Reinigen Sie PRESTIGE nur von außen mit einem leicht angefeuchteten Tuch und trocknen Sie PRESTIGE dann mit einem weichen, trockenen Tuch.

23. Garantie

Für die Geltendmachung von Garantieansprüchen gilt – ohne dass dadurch Ihre gesetzlichen Rechte eingeschränkt werden – Folgendes:

- Garantieansprüche können nur innerhalb eines Zeitraums von max. 2 Jahren (1 Jahr in Nordamerika und Australien) gerechnet ab Kaufdatum, geltend gemacht werden.
- Innerhalb der Garantiezeit beseitigt sonoro audio GmbH nach eigener Wahl durch Reparatur oder Austausch des PRESTIGE unentgeltlich alle Mängel, die auf Material- oder Herstellungsfehlern beruhen.
- Bei Reklamationsanfragen wenden Sie sich bitte an unseren Kundenservice. Die Kontaktdaten finden Sie unter „Kontaktdaten“ oder unter www.sonoro.de.
- Mit Reparatur oder Austausch des PRESTIGE beginnt kein neuer Garantiezeitraum. Maßgeblich bleibt der Garantiezeitraum von 2 Jahren (1 Jahr in Nordamerika und Australien) ab Kaufdatum.
- Von der Garantie ausgenommen sind Batterien, Schäden durch unsachgemäßen Gebrauch, normaler Verschleiß und Verbrauch sowie Mängel, die den Wert oder die Gebrauchstauglichkeit des PRESTIGE nur unerheblich beeinflussen. Bei Eingriffen, die nicht von dem von uns autorisierten Servicezentrum vorgenommen wurden, erlischt die Garantie ebenfalls.

PRESTIGE SO-330

GB

**2-WAY ALL-IN-ONE MUSIC SYSTEM WITH INTEGRATED
4" SUBWOOFER, INTERNET RADIO, WIFI, CD-PLAYER,
DAB+ & BLUETOOTH®**



Operating manual

Table of contents

1. Introduction	62
1.1 Contact data	62
1.2 Intended use	63
2. Getting to know your PRESTIGE	63
2.1 Scope of delivery	63
2.2 Controls and ports	64
2.3 Technical data	69
2.4 Marks of approval and certificates	70
3. Getting started	71
3.1 Unpacking PRESTIGE	71
3.2 Inserting the battery in the remote control	71
3.3 Using the antennas	72
3.4 Performing initial setup	73
4. Basic operation	75
5. Using the menus	77
6. Display icons	78
7. FM Radio mode	79
7.1 Operation	79
7.2 Setup menu	80
8. DAB Radio mode	81
8.1 Operation	81
8.2 Setup menu	82
9. Internet Radio mode	83
9.1 Operation	83
9.2 Setup menu	84
9.3 Station List	84
10. Streaming services	86
10.1 Operation	87
10.2 Setup menu	88
11. My Music mode	89
11.1 Operation	89
11.2 Setup menu	90
12. Bluetooth mode	92
12.1 Pairing	92
12.2 Operation	92
12.3 Setup menu	93

13. AUX In 1 mode	94
13.1 Operation.....	94
13.2 Setup menu	94
14. AUX In 2 mode	95
14.1 Operation.....	95
14.2 Setup menu	95
15. Optical mode.....	96
15.1 Operation.....	96
15.2 Setup menu	96
16. CD mode.....	97
16.1 Operation.....	97
16.2 Setup menu	98
17. Alarm	99
17.1 Setting alarm	99
17.2 Turning the alarms on or off.....	100
17.3 Deactivating a sounding alarm.....	100
17.4 Snooze.....	100
18. Sleep timer.....	101
19. System Settings	102
19.1 Accessing the system settings	102
19.2 Streaming audio quality.....	102
19.3 Equalizer.....	102
19.4 Network	102
19.5 Time/date.....	103
19.6 Inactive standby	104
19.7 Language	104
19.8 Factory Reset	104
19.9 Software update.....	104
19.10 Setup Wizard	104
19.11 Info	104
19.12 Backlight.....	105
20. Using UNDOK™ app to control PRESTIGE	106
21. Troubleshooting.....	108
22. Cleaning	110
23. Warranty.....	111

1. Introduction

Thank you for purchasing PRESTIGE. This operating manual and the safety manual provide all the information required for trouble-free and safe operation of PRESTIGE.

- Read the operating manual and the safety manual in their entirety before using PRESTIGE.
- Keep the operating manual and safety manual for future reference.
- If you pass PRESTIGE on to a third party, please provide them with the operating manual and safety manual as well.
- Failure to follow the operating manual and safety manual can result in serious injury or damage to PRESTIGE.
- We assume no liability for damage resulting from failure to observe the instructions in this operating manual and safety manual.

The images in this operating manual are intended to illustrate the actions necessary to operate PRESTIGE.

Enjoy your PRESTIGE!

1.1 Contact data

Address	sonoro audio GmbH, Nordkanalallee 94, 41464 Neuss, Germany
Phone	+49 2131 8834-141
Fax	+49 2131 7517-599
E-mail	support@sonoro.de
Internet	www.sonoro.de

1.2 Intended use

PRESTIGE is intended for personal use only. It is not intended for commercial use. PRESTIGE is solely intended for the following tasks:

- Playback of FM/DAB+/Internet radio and music streaming services.
- Playback of audio CD and MP3/WMA CD disc.
- Audio playback from external devices connected via AUX In, USB port or Optical Input.
- Audio playback from Bluetooth-enabled devices (e.g. mobile phones).
- Music stream to Bluetooth headphone devices.
- Charging of external devices that are connected via the USB port.

Any other use is considered improper use and is prohibited. We assume no liability for damages resulting from improper use.

2. Getting to know your PRESTIGE

2.1 Scope of delivery

In addition to the PRESTIGE itself, the following accessories are also included in the scope of delivery:

- Remote control
- One button cell (CR2032, 3 V)
- Power cable
- FM/DAB telescopic antenna
- External WiFi antenna
- Operating manual
- Safety manual
- Gloves

2.2 Controls and ports

Front view

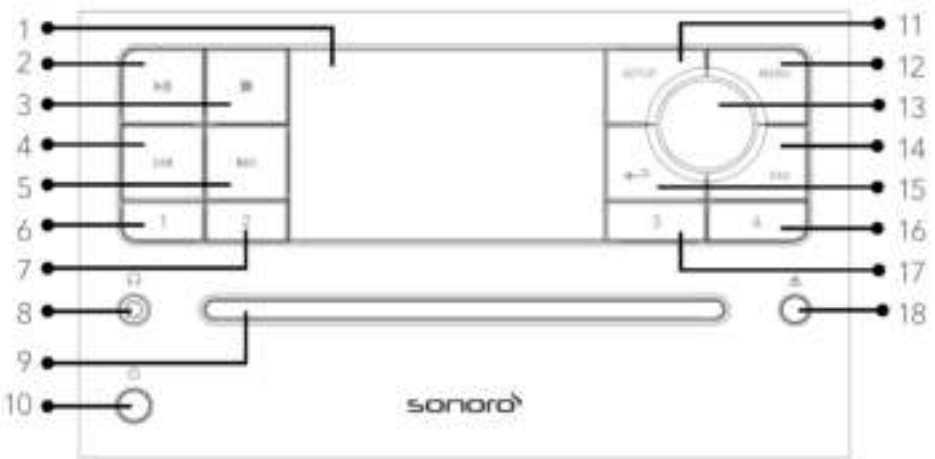

1. Display
2. Play/pause button (▶||)
3. Stop button (■)
4. Left button, skip previous (◀◀)
5. Right button, skip next (▶▶)
6. Preset 1 button (1)
7. Preset 2 button (2)
8. Headphone jack (🎧)
9. CD Slot
10. Standby button (⏻)
11. Setup button (SETUP)
12. Menu button (MENU)
13. Volume knob, navigation knob
OK button (press the knob)
14. Favourite button (FAV)
15. Back button (←→)
16. Preset 3 button (4)
17. Preset 4 button (3)
18. CD eject button (⏏)

Rear view

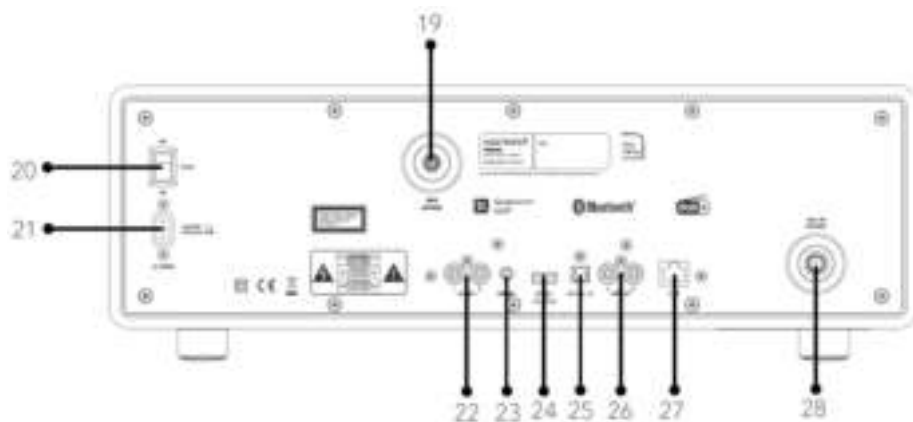

- 19. External WiFi antenna jack
- 20. Main ON/OFF switch
- 21. AC socket
- 22. Auxiliary input 1 (RCA)
- 23. Auxiliary input 2 (3.5mm)
- 24. USB port
- 25. Optical port
- 26. Line-output (RCA)
- 27. LAN RJ45 Jack
- 28. FM/DAB antenna jack

Bottom view

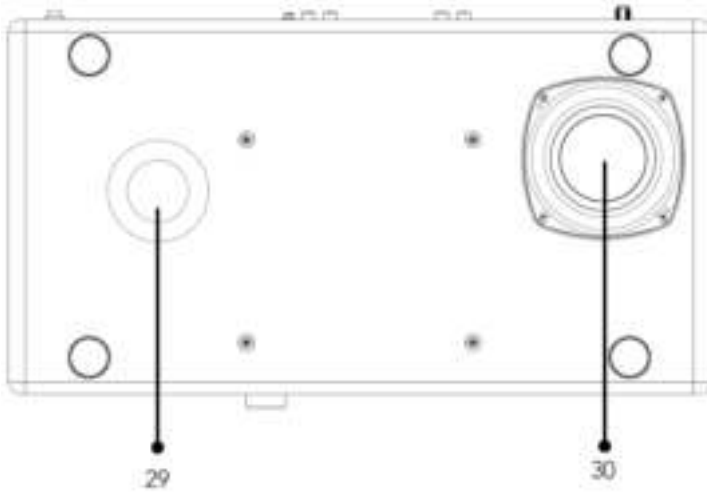

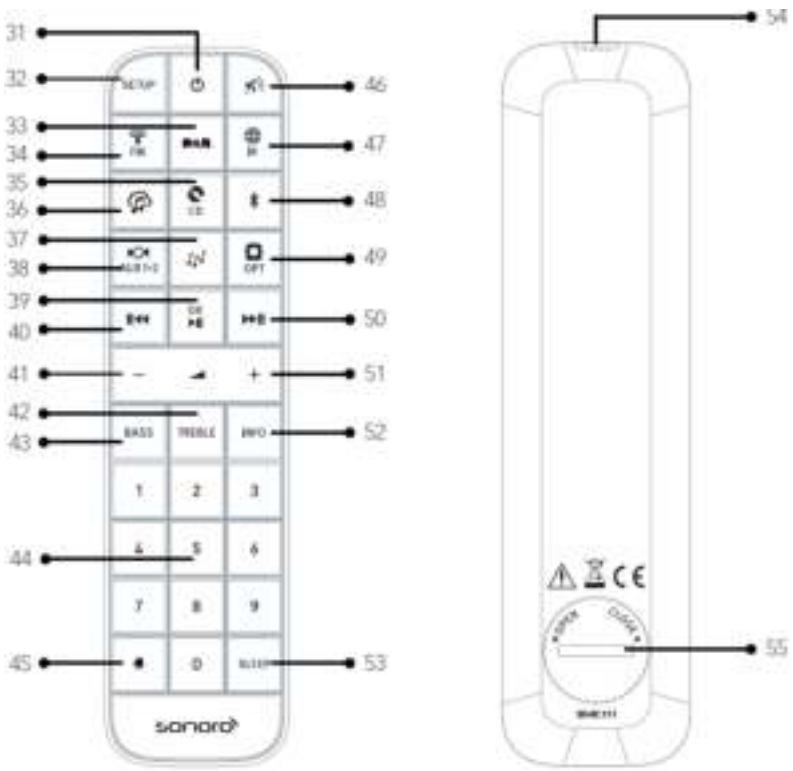

- 29. Bass reflex opening
- 30. Subwoofer driver

Remote control



- 31. Standby button (⏻)
- 32. Setup button (SETUP)
- 33. DAB Radio mode (DAB)
- 34. FM Radio mode (FM)
- 35. CD mode (CD)
- 36. Music streaming services (🎵)
- 37. My Music mode (🎵)
- 38. Auxiliary input 1/2 mode (AUX 1/2)
- 39. Play/Pause button (▶||),
OK button
- 40. Left button, skip previous (⏮)
- 41. Volume down button (—)*
- 42. Treble setting button (TREBLE)
- 43. Bass setting button (BASS)
- 44. Preset station buttons (0-9)
- 45. Alarm button (🔔)
- 46. Mute button (🔇)
- 47. Internet Radio mode (🌐)
- 48. Bluetooth mode (📶)
- 49. OK button
- 50. Right button, skip next (⏭)
- 51. Volume up button (+)
- 52. Info button (INFO)
- 53. Numeric keypad (0-9)
- 54. Battery cover latch
- 55. Battery cover button

- 49. Optical input mode ( OPT)
- 50. Right button, skip next ()
- 51. Volume up button (+)*
- 52. Information button (INFO)
- 53. Sleeper timer button (SLEEP)
- 54. Infra-red transmitter
- 55. Battery compartment

*Navigation buttons (+,-)

2.3 Technical data

Specification	Value
Dimensions (WxDxH)	approx. 450 x 258 x 153 mm
Weight	approx. 7.2 kg
Operating temperature	0°C to +40°C
Display	2.8" TFT colour display
Frequency range, FM	87.50 MHz-108.00 MHz
DAB/DAB+	Band III, 174.928 MHz-239.200 MHz
Internet radio	More than 25,000 stations worldwide
Station presets	10 for each FM DAB/DAB+ Internet radio Spotify 8 for each TIDAL Napster Deezer Qobuz Amazon Music
CD support formats	CD-DA, CD-R*, CD-RW* Audio CD, MPEG 1 Layer 3 (MP3), Windows Media Audio (WMA, DRM not supported) Sampling rate 16KHz~48KHz, bit rate max. 320kbps (* Playback dependent on quality of recording and medium)
USB charging	Output: DC 5V  2.1A
USB playback	Compatibility system: FAT 16, FAT 32 (not compatible with NTFS or other systems)
AUX-IN	Port 1 : RCA jack Sensitivity: 800 mV Port 2 : 3.5mm jack Sensitivity: 300 mV
Optical In, TOSLINK	Supports linear PCM Sample rate: 32KHz/44.1KHz/48KHz/96KHz Channel: Stereo 16 bit, 24bit
Streaming	Bluetooth Spotify TIDAL Napster Deezer Qobuz Amazon Music DLNA UpnP
My music support media formats	AAC, AAC+, MP3, WAV, WMA, FLAC Max. 16 bits, 2 channels, sample rate 48KHz
Network supported	IEEE 802.11 a/b/g/n, 2.4 & 5GHz bands, Ethernet 2.412GHz-2.472GHz/5.18GHz - 5.32GHz/5.50GHz-5.70GHz
Transmitted power	15dBm for 2.4GHz 17dBm for 5GHz WiFi
Encrypted key	WEP, WPA, WPA2 (PSK), WPS
Bluetooth	Version 4.1, Profile : AVRCP v1.5, A2DP 1.3 2.402GHz-2.480GHz
Transmitted power	4dBm for BT 7dBm for BT-LE
Battery	CR2032 (remote control)
Standby Power	< 1.0W
Network Standby	< 2.0W

2.4 Marks of approval and certificates



The Bluetooth® word mark and logos are registered trademarks owned by the Bluetooth SIG, Inc. and any use of such marks by sonoro audio GmbH is under license. Other trademarks and trade names are those of their respective owners.



UPnP™ is a trademark of the UPnP™ Forum.



The Spotify software is subject to third party licenses found here:
<http://www.spotify.com/connect/third-party-licenses>



Napster and Napster logo are registered trademarks of Rhapsody International Inc registered in the United States and other countries.



TIDAL and TIDAL logo are registered trademark of Aspiro AB in the European Union and other countries.



Deezer and Deezer logo are international trademarks of Deezer S.A., registered in France and other countries.



Qobuz and its logo are registered trademarks of Xandrie S.A.



Amazon, Amazon Music Unlimited and all related logos are trademarks of Amazon.com, Inc. or its affiliates.

3. Getting started

3.1 Unpacking PRESTIGE

1. Take PRESTIGE out of the packaging and check whether PRESTIGE or the individual parts exhibit damages. If this is the case, do not use PRESTIGE. Should you detect any damage, contact your dealer or sonoro audio GmbH customer support immediately.
2. Check to make sure that the delivery is complete (see chapter "Scope of delivery").
3. Place PRESTIGE at a suitable location. If you want to put your PRESTIGE on a natural wood surface, please make sure that it is suitable. On oiled and waxed surfaces may possibly cause stains.
4. Remove the protective film from the display.
5. Remove the protective card from the subwoofer driver.

3.2 Inserting the battery in the remote control

1. Open the battery compartment cover on the back of the remote control by turning it anticlockwise using a small coin.
2. Insert the supplied batteries (CR2032, 3 V) with the label (+) side up.
3. Replace and close the battery compartment cover by turning the cover clockwise using a small coin.



Do not block the infra-red sensor on the PRESTIGE and the infra-red transmitter on the remote control during use.

3.3 Using the antennas

1. Screw the rod antenna located on the back of PRESTIGE to the FM/DAB antenna connector.

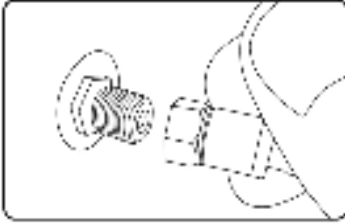

2. If you are using the rod antenna, pull the rods of the antenna apart and align the antenna so that you have the best possible reception.



For even better reception, connect PRESTIGE to a suitable house antenna.

3. Screw the desired Wi-Fi antenna located on the back of PRESTIGE to the WiFi antenna connector. Lift Wi-Fi antenna upwards.
4. If you want to connect PRESTIGE to your network using an Ethernet cable, connect an Ethernet cable from LAN port on the back of PRESTIGE to your router.

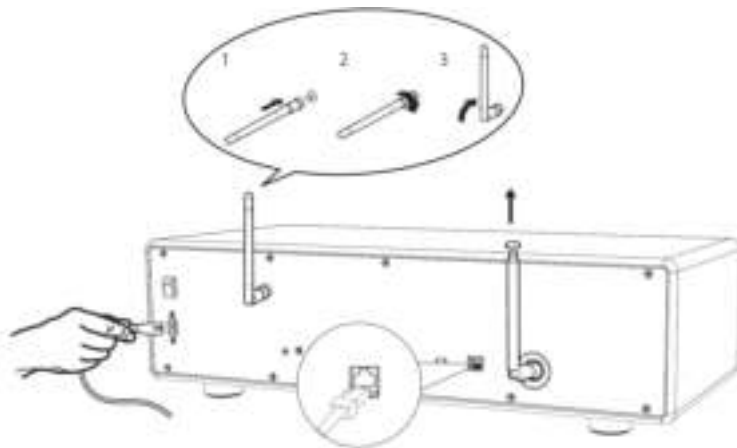

5. Plug-in the AC power cord.

3.4 Performing initial setup

When PRESTIGE is powered on for the first time, the "Language" (to be used in the display) selection appears on the display. Then, the "Setup wizard" appears on the display. Follow the instructions below to configure some basic settings.

1. When the "Setup Wizard" is displayed, press **+** or **-** on the remote control (or rotate the navigation knob) to select "YES" and then press **OK** to start the setup.
2. You are then prompted to select:

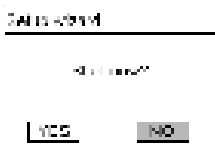

- Time format (12 or 24-hour),
- Source of auto update (Update from Radio, Internet or no update).

Depending on the selection you have made, follow the instructions on the display to further set up date and time, time zone, daylight saving or wireless network. Rotate the navigation knob on PRESTIGE or press the navigation buttons on the remote control to make selections and then press **OK** to confirm (see chapter "Using the menus").

When update from Internet is selected, Wi-Fi connection must be first established. When entering the key of your wireless network, rotate the navigation knob on PRESTIGE or press the navigation buttons on the remote control to select a character and then press **OK** to confirm. To delete the last entry, select [BKSP]. To cancel entering the key, select [CANCEL]. To confirm the entered key, select [OK].

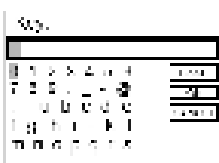

3. When "Setup wizard completed" appears, press **OK** to exit the setting.













4. Alternative, use the Ethernet (LAN) connection to your router (with automatic configuration), select the [Wired] menu item in the available network.



To run the setup wizard again, go to [System Settings] and then select [Setup Wizard] (See chapter "System Settings").

4. Basic operation

To turn on,	Press  . PRESTIGE starts operation from the last selected playback mode.
To turn off (standby mode),	Press  . The time and date (if set) are displayed. PRESTIGE will automatically turn off without playback and operation after 15 minutes.
To select a playback mode,	Press MENU once, then  or  (or rotate the navigation knob) to select a playback mode and then press OK to confirm. Mode sequence: FM Radio > DAB Radio > Internet Radio > Bluetooth > Aux In 1 > Aux In 2 > Optical > CD > Spotify > TIDAL > Napster > Deezer > Qobuz > Amazon Music > My Music
To directly select a playback mode,	Press the direct operation mode key on the remote control to directly switching from one operation mode to the other.
To playback a CD,	Insert CD disc in CD slot and PRESTIGE starts playing the CD.
To eject a CD,	Press the eject button () on PRESTIGE.
To control the volume,	Press + or - on the remote control or rotate the volume knob on PRESTIGE.
Pairing with a Bluetooth headphone, for the first time	In all operation modes except the Bluetooth mode, press and hold  key on remote control. Or, press SETUP once, then + or - (or rotate the navigation knob) to select [Bluetooth headphone], then select [Bluetooth pairing], then [Available devices], and then press OK to confirm. Wait for a while, your Bluetooth device name is shown in the display, and then select press OK to select it.

	<p>The small Bluetooth headphone icon  is blinking and indicating that PRESTIGE is in pairing mode. The Bluetooth headphone icon  stops blinking when the pairing is completed. The paired Bluetooth headphone device name is temporarily shown in the display.</p> <p>Note: Make sure that your Bluetooth headphone is already in discovery mode and ready for pairing. For detail please refer to your Bluetooth device instruction manual.</p>
<p>Connecting with a paired Bluetooth headphone,</p>	<p>In all operation modes except the Bluetooth mode, press and hold  key on remote control. Or, press SETUP once, then + or - (or rotate the navigation knob) to select [Bluetooth headphone], then select [Bluetooth pairing], then [Paired devices], and then press OK to confirm. Your paired Bluetooth device names are shown in the display. Select your device and press OK to confirm.</p> <p>The small Bluetooth headphone icon  is blinking and indicates that PRESTIGE is in pairing mode. The Bluetooth headphone icon  stops blinking when the pairing is completed. The paired Bluetooth headphone device name is temporarily shown in the display.</p> <p>Note: Make sure that your Bluetooth headphone is already in pairing mode, for detail please refers to your Bluetooth device instruction manual.</p>
<p>To disconnect a paired Bluetooth headphone,</p>	<p>Press SETUP once, then + or - (or rotate the navigation knob) to select [Bluetooth headphone], then select [Bluetooth disconnect] and then press OK to confirm.</p>

5. Using the menus





















There are three types of menus in PRESTIGE.

- Setup menu (For specific settings in a playback mode, e.g. [FM Auto Search] in FM mode)
- System Settings (For general settings, e.g. time/date, language etc.)
- Main menu (For accessing the playback modes and sleep time)

To access the menus,	Press SETUP . Contents of the menu may differ in different playback modes.
To select an option in the menu,	Rotate the navigation knob on PRESTIGE or press + or - on the remote control.
To confirm a selection in the menu,	Press OK . (On PRESTIGE, press the navigation knob)
To go back one level in the menu,	Press  .









6. Display icons

Refer to the table below for the meanings of the display icons when they show on the display.

	Wi-Fi connection is established (with signal strength).
	Wi-Fi connection is disconnected.
	LAN connection is established.
	LAN connection is unplugged.
	A Bluetooth device is connected.
	A Bluetooth headphone is connected.
	Alarm is activated.
	The radio station is in the preset list.
	FM RDS information is received.
	Radio signal is being received (with signal strength).
	Repeat all playback mode is active.
	Repeat one playback mode is active
	Repeat folder playback mode is active
	Shuffle playback mode is active.
	Repeat all and shuffle playback mode is active.
	Sleep timer is active.
	Stereo sound broadcast is available.
	Sound output is muted.
	A USB device is connected.
	Playback is paused.

7. FM Radio mode

7.1 Operation

To access the FM Radio mode,	Press  FM key on remote control. Or, press MENU once, then  or  (or rotate the navigation knob) to select the FM Radio mode and then press OK to confirm.
To manually tune the frequency,	Press  or  .
To automatically tune to the next available station,	Press and hold  or  .
To store a radio station in the preset list,	A maximum of 10 radio stations can be stored. 1. Press and hold the FAV key on PRESTIGE until the preset list is shown. 2. Press + or - (or rotate the navigation knob) to select a preset station number and then press OK to confirm.
To directly store a radio station in the preset list,	Tune to a station and then press and hold a preset station button (0-9) to directly store it in the preset list.
To recall a radio station in the preset list,	1. Press FAV . 2. Press + or - (or rotate the navigation knob) to select a radio station in the preset list and then press OK to confirm. Or, press preset station button (0-9) to access a stored preset station (1-10).
To browse the radio station information (if available),	Press INFO repeatedly.
To mute or restore the sound output,	Press  or  button.







7.2 Setup menu

Press **SETUP** in the FM mode to access the setup menu (see chapter "Using the menus"). The following options are available and the current settings (if applicable) are marked with an asterisk (*).

- [FM Auto Search]
To auto store all available radio stations in the preset list.*
All existing preset stations will be erased.
- [FM Scan Setting]
To decide if only stations with strong signals are scanned when performing automatic tuning.
- [FM Reception Setting]
To listen radio in stereo or mono sound output.
- [Bluetooth headphone]
To connect or disconnect with a Bluetooth headphone, see chapter "Basic operation".
- [System Settings]
See chapter "System Settings".
- [Main menu]
To access other playback modes, alarm or sleep timer.

8. DAB Radio mode

8.1 Operation

To access the DAB Radio mode,	Press the  key on remote control. Or press MENU once, then  or  (or rotate the navigation knob) select the DAB Radio mode and then press OK to confirm.
To search for DAB radio stations,	The first time you select the DAB mode, or if the station list is empty, PRESTIGE will automatically perform a full scan and store all available stations in the station list.
To tune to a station,	Press  or  .
To store a radio station in the preset list,	A maximum of 10 radio stations can be stored. <ol style="list-style-type: none"> 1. Press and hold the FAV key on PRESTIGE until the preset list is shown. 2. Press + or - (or rotate the navigation knob) to select a preset station number and then press OK to confirm.
To directly store a radio station in the preset list,	Tune to a station and then press and hold a preset station button (0-9) to directly store it in the preset list.
To recall a radio station in the preset list,	<ol style="list-style-type: none"> 1. Press FAV. 2. Press + or - (or rotate the navigation knob) to select a radio station in the preset list and then press OK to confirm. <p>Or, press a preset station button (0-9) to access a stored preset station (1-10).</p>
To browse the radio station information* (if available),	Press INFO repeatedly.
To mute or restore the sound output,	Press  or  button.

*DAB information (if available) includes: Station name, Dynamic Label Segment (DLS), Signal strength, Program type (PTY), Ensemble Name, Frequency, Signal error rate, Bit rate and audio status, Codec, and Time and date.

8.2 Setup menu





Press **SETUP** in the DAB mode to access the setup menu (see chapter "Using the menus"). The following options are available and the current settings (if applicable) are marked with an asterisk (*).

- [Station List]
To display all available stations.
- [Scan]
To scan and store all available stations.
- [Manual Tune]
To manually tune the frequency. The list of available digital radio ensembles is shown.
- [Prune invalid Stations]
To remove all invalid stations from the station list.
- [DRC]
Some DAB broadcasts offer dynamic range compression (DRC). Compressing the dynamic range of a radio signal can increase the volume of quiet sounds and reduce the volume of loud sounds. You can select high, low or off level. High level is recommended for noisy environment.
- [Station Order]
To define how the stations are listed when browsing the station list. Options are:
 - [Alphanumeric]: Arrange the stations in alphabetical order,
 - [Ensemble]: List groups of stations that are broadcast together on the same ensemble, and
 - [Valid]: List valid stations first, then off-air stations.
- [Bluetooth headphone]
To connect or disconnect with a Bluetooth headphone, see chapter "Basic operation".
- [System Settings]
See chapter "System Settings".
- [Main menu]
To access other playback modes, alarm or sleep timer.

9. Internet Radio mode

9.1 Operation

Wi-Fi or Ethernet Internet connection must be established first to use the Internet radio (see chapters "Performing initial setup" and "Network").

<p>To access the Internet Radio mode,</p>	<p>Press the  key on remote control key. Or, press MENU once, then  or  (or rotate the navigation knob) to select the Internet Radio mode and then press OK to confirm. PRESTIGE starts connecting to the previously connected network and then the last listened station.</p>
<p>To tune to a radio station or podcast,</p>	<p>See chapter "Station List".</p>
<p>To store a radio station in the preset list,</p>	<p>A maximum of 10 radio stations can be stored.</p> <ol style="list-style-type: none"> 1. Press and hold the FAV key on PRESTIGE until the preset list is shown. 2. Press + or - (or rotate the navigation knob) to select a preset station number and then press OK to confirm.
<p>To directly store a radio station in the preset list,</p>	<p>Tune to a station and then press and hold a preset station button (0-9) to directly store it in the preset list.</p>
<p>To recall a radio station in the preset list,</p>	<ol style="list-style-type: none"> 1. Press FAV key. 2. Press + or - (or rotate the navigation knob) to select a radio station in the preset list and then press OK to confirm. <p>Or, press preset station buttons (0-9) to access a stored preset station (1-10).</p>
<p>To browse the station information* (if available),</p>	<p>Press INFO repeatedly.</p>
<p>To mute or restore the sound output,</p>	<p>Press  button.</p>

*Station information (if available) includes: Artist and track name, Station description, Station genre and location, Signal reliability, Codec and sampling rate, Playback buffer, and Date.

9.2 Setup menu

Press **SETUP** in the Internet Radio mode to access the setup menu (see chapter "Using the menus"). The following options are available and the current settings (if applicable) are marked with an asterisk (*).

- [Last listened]
To tune to your last listened radio stations.
- [Station List]
To tune to any available Internet radio stations (See chapter "Station list").
- [Bluetooth headphone]
To connect or disconnect with a Bluetooth headphone, see chapter "Basic operation".
- [System Settings]
See chapter "System Settings".
- [Main menu]
To access other playback modes, alarm or sleep timer.

9.3 Station List

The following menus and sub-menus are available in the [Station List]:

- [Local (name of your location)]
To browse and tune to any radio stations available in your area. The stations are grouped into several categories.
- [Stations]
 - [Location]: To browse and tune to radio stations by location.
 - [Genre]: To browse and tune to radio stations by genre.
 - [Search stations]: To search for any available radio stations by entering keywords.
 - [Popular stations]: To browse and tune to the most popular Internet radio stations.
 - [New stations]: To browse and tune to the latest Internet radio stations.

- [Podcasts]
 - [Location]: To browse and tune to podcasts by location.
 - [Genre]: To browse and tune to podcasts by genre.
 - [Search podcasts]: To search for any available podcasts by entering keywords.
- [Help]
 - To get help when the Internet radio does not work properly.

10. Streaming services

Your PRESTIGE can play content from the following streaming services:



You will also find the symbols of these services in the display of your PRESTIGE.

We recommend that you first install the UNDOK™ app on the device that you want to use to control your PRESTIGE (this can be a smartphone or tablet, for example).



Please note: The use of streaming services requires contracts with the streaming providers; these may cause costs. In particular, free offers often contain advertising. Changes are in the responsibility of the streaming services. Please inform yourself on the homepages of the providers.



This device (eg. smartphone) must be in the same network as your PRESTIGE!





For hints how to deal with the UNDOK™ app please refer to chapter 20.



Occasionally, the services can also be operated directly with the providers app or the PRESTIGE itself. Please check with the provider.

10.1 Operation

The procedures described below applies analogously to all available streaming services.

Selection of a streaming service	<p>Press the  key on remote control and go to the selection of desired streaming service. The symbols of the services listed above will appear accordingly in the display of your PRESTIGE.</p> <p>Or, press MENU once, then  or  (or rotate the navigation knob) to select the desired streaming service and then press OK to confirm.</p>
Log in a streaming account (TIDAL, Napster, Qobuz, Amazon Music),	To use a streaming service on your masterpiece, sign in to PRESTIGE or the UNDOK™ app installed on your mobile device with your account. Follow the instructions on the screen.
How to use Spotify Connect,	<p>Use your phone, tablet or computer as a remote control for Spotify.</p> <p>Go to spotify.com/connect to learn how.</p> <ol style="list-style-type: none"> 1. Connect your PRESTIGE to your wifi network. 2. Open up the Spotify app on your phone, laptop or tablet using the same wifi network. 3. Play a song and select „Devices Available“. 4. Select your PRESTIGE and start listening.
To pause or resume playback,	Press  .

To skip to the previous or next playback item,	Press ⏮ or ⏭ .
To store a playback item in the preset list,	<p>A maximum of 8 playback items can be stored (10 for Spotify).</p> <ol style="list-style-type: none"> 1. Press SETUP until the save to preset is shown then press OK to confirm. 2. Press + or - (or rotate the navigation knob) to select a preset item number and then press OK to confirm.
To directly store a playback item in the preset list,	Select a playback item and then press and hold a preset station button to directly store it in the preset list.
To recall a playback item in the preset list,	<ol style="list-style-type: none"> 1. Press FAV key. 2. Press + or - (or rotate the navigation knob) to select a playback item in the preset list and then press OK to confirm. <p>Or, press preset station buttons to directly access a stored playback item.</p>
To browse the information (if available) of the playback item,	Press INFO repeatedly.

10.2 Setup menu

Press **SETUP** in the Music streaming services to access the setup menu (see chapter "Using the menus"). The following options are available and the current settings (if applicable) are marked with an asterisk (*).

- [Bluetooth headphone]
To connect or disconnect with a Bluetooth headphone, see chapter "Basic operation".
- [System Settings]
See chapter "System Settings".
- [Main menu]
To access other playback modes, alarm or sleep timer.

11. My Music mode



NOTICE!

Risk of damage!









Improper handling of the PRESTIGE may cause damage.





Do not connect the PRESTIGE directly to the USB port of a computer or other external storage media such as external hard disk.



My Music mode can play back audio files stored on a connected USB memory stick or from a media server (UPnP) sharing the same Wi-Fi network with the PRESTIGE.

11.1 Operation

To access the My Music mode,	Press the  key on the remote control. Or, press MENU once, then  or  (or rotate the navigation knob) to select the My Music mode and then press OK to confirm.
To play back audio files stored on a USB memory stick,	Connect the USB memory stick to the USB port of PRESTIGE. Then press SETUP and select [USB Playback] from the setup menu (see chapter "Setup menu" on next page).
To pause or resume playback,	Press  .
To skip to the previous or next audio file,	Press  or  .
To quickly search backward or forward within an audio file,	During playback, press and hold  or  .
To add an audio file to "My Playlist",	Press and hold  or the navigation knob when the file is highlighted in the selection menu.

<p>To select a playback mode,</p>	<p>Press FAV repeatedly.</p> <ul style="list-style-type: none"> •  = Repeat all •  = Repeat one •  = Shuffle •  = Repeat all and shuffle
<p>To browse the information (if available) of the audio file,</p>	<p>Press INFO repeatedly.</p>

11.2 Setup menu

Press **SETUP** in the My Music mode to access the setup menu (see chapter "Using the menus"). The following options are available and the current settings (if applicable) are marked with an asterisk (*).

- [Shared Media]

To search for audio files on the Wi-Fi or Ethernet network.

Once a media server has been found, a selection menu will show for selection of audio files for playback from PRESTIGE.
- [USB Playback]

To search for audio files on the connected USB memory stick.

Once a USB memory stick has been found, a selection menu will show for selection of audio files for playback from PRESTIGE.
- [My Playlist]

To browse and play back audio files stored in "My playlist".
- [Repeat]

To turn on or off the repeat playback mode of the current folder/ playlist.
- [Shuffle]

To turn on or off the shuffle playback mode of the current folder/ playlist.
- [Clear My Playlist]

To clear entries from "My Playlist".

- [Prune Servers]

If this setting is set to "YES", inactive media servers will be displayed. You can then select a media server and "wake it up" (WOL "wake on LAN" function) in order to play back audio files from PRESTIGE.

- [Bluetooth headphone]

To connect or disconnect with a Bluetooth headphone, see chapter "Basic operation".

- [System Settings]

See chapter "System Settings".

- [Main menu]

To access other playback modes, alarm or sleep timer.

12. Bluetooth mode

PRESTIGE can connect to Bluetooth-enabled players (e.g. mobile phone) within a range of approximately 10 meters (30 feet).









12.1 Pairing

1. Press  key on remote control. Or, press **SETUP** once, then **+** or **-** (or rotate the navigation knob) to select the Bluetooth mode and then press **OK** to confirm.

The small Bluetooth icon  is blinking, indicating that PRESTIGE is ready for pairing.

2. On your Bluetooth-enabled player, turn on the Bluetooth function and search for available Bluetooth devices.
3. Select "PRESTIGE" in the list of available Bluetooth devices to start pairing.
The Bluetooth icon  stops blinking when pairing is complete.

12.2 Operation

To access the Bluetooth audio mode,	Press  key on remote control. Or, press MENU once, then  or  . (or rotate the navigation knob) to select the Bluetooth mode and then press OK to confirm.
To start playback,	Select an audio file from your Bluetooth-enabled player and start playback.
To pause or resume playback,	Press  .
To skip to the previous or next audio file,	Press  or  .
To quickly search backward or forward within an audio file,	During playback, press and hold  or  .

To disconnect the Bluetooth connection,	<ul style="list-style-type: none"> • Switch to another playback mode, or • Select [BT disconnect] from the setup menu (see below), or • Press and hold ⏏ in the remote control.
To browse the information (if available) of the audio file,	Press INFO repeatedly.

12.3 Setup menu





Press **SETUP** in the Bluetooth audio mode to access the setup menu (see chapter "Using the menus"). The following options are available and the current settings (if applicable) are marked with an asterisk (*).

- [Bluetooth disconnect]
 - To disconnect the Bluetooth connection.
- [View Details]
 - [Bluetooth Info]: To get the existing Bluetooth connection status.
 - [Connected Device]: To get the existing connected Bluetooth device name.
- [System Setting]
 - See chapter "System Settings".
- [Main menu]
 - To access other playback modes, alarm or sleep timer.

13. AUX In 1 mode

13.1 Operation

Your external player (e.g. Blu-ray player) must be connected to the auxiliary input jack 1 of PRESTIGE with an audio cable (with RCA connector, not supplied).

To access the AUX In 1 mode,	Press  key on remote control to toggle AUX In. 1 mode. Or, press MENU once, then  or  (or rotate the navigation knob) to select the AUX In 1 mode and then press OK to confirm.
To start and control playback,	Perform all playback operations on the external player.
To mute or restore the sound output,	Press  or  button.

13.2 Setup menu





Press **SETUP** in the AUX In 1 mode to access the setup menu (see chapter “Using the menus”). The following options are available and the current settings (if applicable) are marked with an asterisk (*).

- [Bluetooth headphone]
To connect or disconnect with a Bluetooth headphone, see chapter “Basic operation”.
- [System Settings]
See chapter “System Settings”.
- [Main menu]
To access other playback modes, alarm or sleep timer.

14. AUX In 2 mode

14.1 Operation

Your external player (e.g. mp3 player) must be connected to the auxiliary input jack 2 of PRESTIGE with an audio cable (with 3.5 mm connector, not supplied).

To access the auxiliary input 2 mode,	Press  key on remote control to toggle AUX In. 2 mode. Or, press MENU once, then  or  (or rotate the navigation knob) to select the AUX In 2 mode and then press OK to confirm.
To start and control playback,	Perform all playback operations on the external player.
To mute or restore the sound output,	Press  or  button.

14.2 Setup menu

Press **SETUP** in the AUX In 2 mode to access the setup menu (see chapter "Using the menus"). The following options are available and the current settings (if applicable) are marked with an asterisk (*).

- [Bluetooth headphone]

To connect or disconnect with a Bluetooth headphone, see chapter "Basic operation".
- [System Settings]





See chapter "System Settings".
- [Main menu]

To access other playback modes, alarm or sleep timer.

15. Optical mode

15.1 Operation

Your external player (e.g. audio amplifier) must be connected to the optical input jack of PRESTIGE with an audio cable (with optical connector, not supplied).

To access the Optical mode,	Press  key on the remote control. Or, press MENU once, then  or  (or rotate the navigation knob) to select the Optical mode and then press OK to confirm.
To start and control playback,	Perform all playback operations on the external player.
To mute or restore the sound output,	Press  or  button.

15.2 Setup menu

Press **SETUP** in the optical input mode to access the setup menu (see chapter "Using the menus"). The following options are available and the current settings (if applicable) are marked with an asterisk(*).

- [Bluetooth headphone]
To connect or disconnect with a Bluetooth headphone, see chapter "Basic operation".
- [System Settings]
See chapter "System Settings".
- [Main menu]
To access other playback modes, alarm or sleep timer.



The optical input is only supporting for the linear PCM, 2 channels 16 bit or 24bit music source.

16. CD mode



NOTICE!













Risk of damage!

Improper handling of the PRESTIGE may cause damage.

Do not insert not supporting format disc to the PRESTIGE.

16.1 Operation

PRESTIGE can playback audio files stored on an audio CD, CD-R and CD-RW. The playback is also depending on the disc quality.

To access the CD mode,	Press  key on remote control. Or press MENU once, then  or  (or rotate the navigation knob) to select the CD mode and then press OK to confirm.
To pause or resume playback,	Press  .
To stop playback,	Press  .
To skip to the previous or next audio file,	Press  or  .
To quickly search backward or forward within an audio file,	During playback, press and hold  or  .
To select a playback mode,	Press FAV repeatedly. <ul style="list-style-type: none"> •  = Repeat all •  = Repeat one •  = Shuffle
To browse the information (if available) of the audio file,	Press INFO repeatedly.

16.2 Setup menu

Press **SETUP** in the CD mode to access the setup menu (see chapter “Using the menus”). The following options are available and the current settings (if applicable) are marked with an asterisk (*).

- [Resume setting]

The CD will resume playback from the last played position, even if you have switched modes or switch the device to Standby mode. This function is terminated when you eject the CD. This function is intended for audio books, for example.

- [Bluetooth headphone]

To connect or disconnect with a Bluetooth headphone, see chapter “Basic operation”.

- [System Settings]

See chapter “System Settings”.

- [Main menu]

To access other playback modes, alarm or sleep timer.

17. Alarm

17.1 Setting alarm

You can set the alarm.

1. Press and hold  to access the alarm setting mode.

Alternatively, press **SETUP** in any playback mode and then select [Main menu] and then [Alarm].

You may also access the alarm setting mode when PRESTIGE is in the standby (off) mode. To do so, press and hold  button.

2. Select the alarm you want to set and then press **OK**.
3. The following options show how to set the alarm. Rotate the navigation knob or press the navigation buttons to perform the settings (see chapter "Using the menus").

- [Enable]

To turn on or off and set frequency of the alarm. The following options are available:

- [Off]: To deactivate the alarm.
- [Daily]: The alarm activates everyday.
- [Once]: The alarm activates once only.
- [Weekends]: The alarm activates on Saturdays and Sundays.
- [Weekdays]: The alarm activates from Monday to Friday.

- [Time]

To set the alarm time.

- [Mode]

To select the alarm sound source. The following options are available:

- [Buzzer]
- [Internet Radio]
- [DAB Radio]
- [FM Radio]

- [Preset]

To select the last listened station or a preset station as the alarm sound source. This only shows when Internet Radio, DAB or FM is selected in [Mode].

- [Volume]



To set the volume of the alarm sound.

- [Save]

To save the current settings.

Once [Save] is selected, the alarm settings will be stored. If an alarm is activated, the alarm icon() will show.



17.2 Turning the alarms on or off

- When PRESTIGE is in operation mode or in the standby (off) mode, press  repeatedly to switch on or off the alarm.
- When an alarm is turned on, the alarm icon() will show.

17.3 Deactivating a sounding alarm

- Press  or  to stop a sounding alarms.

17.4 Snooze

- To temporarily silence (default: 10 min) a sounding alarm, press the navigation knob or  buttons.
- Press **+** or **-** (or rotate the navigation knob) to change the snooze period (5, 10, 15 or 30 min).
- During the snooze period, the alarm icon will blink and the remaining snooze time will show.
- To cancel the snooze function, press  or .

18. Sleep timer

The sleep timer sets the duration of time before PRESTIGE turns off automatically.

1. Press **SETUP** in any playback mode and then select [Main menu] and then [Sleep].
Or, direct press **SLEEP** button on the remote to turn the sleep timer on or off.
2. Press **+** or **-** (or rotate the navigation knob) to select a sleep timer (15, 30, 45, 60, or 90 min).
3. Press **OK** to confirm the selection.

When the sleep timer is active, the sleep timer icon () and the remaining time will be shown. To cancel the sleep timer, select [Sleep OFF].

19. System Settings

19.1 Accessing the system settings

- Press **SETUP** in any playback mode and then select [System Settings]
- Refer to the chapters below for details of each setting option.
- The current settings (if applicable) are marked with an asterisk (*).
- See chapter “Using the menus” for browsing and making selections in the system settings.

19.2 Streaming audio quality

The three quality options presented in the System setting apply to music streaming services only.

- [Low quality] : Corresponds to the services’ lowest quality.
- [Normal quality] : Corresponds to the services’ mid-level quality.
- [High quality] : Corresponds to the services’ highest quality.

19.3 Equalizer

Select one of the sound equalizer options to adjust the sound according to your taste.

- [3D Sound]
3D Sound on, it extends the stereo area, thus improving the depth of the music playback.
- [Loudness]
Loudness on, it adapts the treble and bass levels to suit the current volume, so that delicate sounds can still be heard clearly when you listen to your music quietly.
- [Bass]
Adjust the bass level to tailor the sound of the audio playback.
- [Treble]
Adjust the treble level to tailor the sound of the audio playback.
- Select one of the pre-defined sound equalizer options including: [Flat], [Pop], [Rock], [Jazz] and [Classic].

19.4 Network

- [Network wizard]

To establish network connection.

- [WPS WLAN Setup]

Select this option if your wireless router supports both WPS and PBC setup methods.

- [View Settings]

To view the current network information.

- [WLAN Region]

To select a WLAN region.

- [Manual Settings]

Under the [Wireless] option, select [DHCP enable] to allocate IP address automatically or [DHCP disable] to do it manually.

- [NetRemote PIN setup]

To set up a NetRemote PIN.

- [Network Profile]

To display a list of networks saved by PRESTIGE.

- [Clear Network Setting]

To clear all network settings.

- [Keep Network Connected]

To keep the WiFi network connected or not. If [YES] is selected, this allows you to wake PRESTIGE from standby using a remote app. If [NO] is selected, this will switch OFF the WiFi network connection in standby mode.

19.5 Time/date

- [Set Time/Date]

To set time and date.

- [Auto Update]

To select a source (Radio, Internet network or no update) for automatic time update.

- If you are updating time from a source (Radio - FM/DAB), the daylight saving setting has no effect.

If you are updating time from the Internet network, set your time zone.

- [Set Format]
To set 12 or 24-hour time format.
- [Set Timezone]
To set a time zone.
- [Daylight Savings]
To enable or disable daylight saving time.

19.6 Inactive standby

- This option sets the duration of time before PRESTIGE turns off automatically. Options include: Off, 2, 4, 5 and 6 hours.

19.7 Language

- This option sets the menu language. Options include: English, German, Danish, Spanish, French, Italian, Dutch, Norwegian, Polish, Portuguese, Finnish, Swedish and Turkish.

19.8 Factory Reset

- This option clears all user-defined settings and replaces them with the original default settings.

19.9 Software update

- [Auto check]
To set to periodically check for update.
- [Check now]
To check for update immediately.

If a new software is available, PRESTIGE will ask if you want to proceed with an update.

Before software upgrade, make sure that PRESTIGE is connected to a stable power connection. Disconnecting power during a software update may damage PRESTIGE.

19.10 Setup Wizard

- To perform initial setup (see chapter "Performing initial setup").

19.11 Info

- This shows the current software version, spotify version, radio ID and friendly name.

19.12 Backlight

- [Dimmer level]

To select the brightness level of the display. Options include: [High], [Medium], [Low] or [Auto].

If [Auto] is selected, the brightness level is automatically adjusted according to the ambient light sensor at the front of PRESTIGE.

20. Using UNDOK™ app to control PRESTIGE

PRESTIGE is compatible with the Frontier Silicon's UNDOK™ app. The app offers comprehensive remote control functionality for FS based audio modules with an iOS or Android smart device.

To install and use the UNDOK™ app:

1. Download the UNDOK™ app from "App Store" or "Google play" and install it on your iOS or Android smart device.



2. Connect your smart device to the same Wi-Fi network as PRESTIGE.
3. Launch the UNDOK™ app on your smart device. The app will search for compatible audio systems. You may also tap on "Set up audio system" to start searching for audio systems.



4. Select "PRESTIGE" from the list of available audio systems.



5. Control PRESTIGE through the UNDOK™ app.

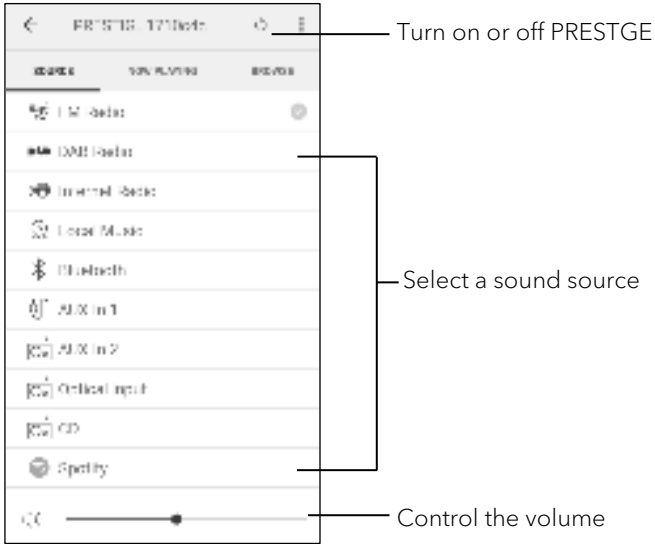

21. Troubleshooting

Malfunctions can occur with any electrical equipment. This is not necessarily due to PRESTIGE defect. As such, you should check the following table to see if you can eliminate the problem yourself.

Malfunction	Possible cause	Solution
No power	Power cable is not properly connected.	Connect the power cable properly.
No response from PRESTIGE	There is an error in PRESTIGE.	Disconnect and reconnect the power plug. Then turn PRESTIGE on again.
Remote control does not work, or only works sporadically	Distance to PRESTIGE is too large.	Reduce the distance between the remote control and PRESTIGE.
	Battery is empty.	Replace the battery.
No sound or poor sound	Sound is turned off.	Adjust the volume.
	PRESTIGE is not set to the correct playback mode.	Select another playback mode.
	Headset is plugged in.	Pull the headset out of the jack.
	FM/DAB or Internet reception is poor.	Extend/adjust the FM/DAB antenna or check the Wi-Fi connection.
	There is radio interference.	Keep PRESTIGE away from other electronic devices.
	Optical Input no sound	Select PCM as output source in the external device.
Insufficient Wi-Fi signal strength	The router is too far or blocked.	Place PRESTIGE closer to the router or adjust the position of the Wi-Fi antenna.

Malfunction	Possible cause	Solution
Cannot connect to your Wi-Fi network	Router is not switched on or working properly.	Switch on your router or check the router conditions.
	Setup method is incorrect.	Check if your router supports WPS and uses the correct setup method (PBC or PIN).
		Configure the Wi-Fi settings again.
Internet radio station does not work sometimes.	Some stations only support a limited number of listeners.	Try again later.
	Station is not broadcasting.	Try again later.
Some Internet radio stations disappear from the station list.	The station is removed from the list when it stops broadcasting.	Check again later. If the station broadcasts again, it will be brought back to the list.
CD playback does not start.	CD format is not supported.	Insert correct CD format in the CD slot.
	CD is dirty.	Clean the CD.
	CD is damaged.	Insert a different CD in the CD slot.
USB device does not work.	USB playback is not support.	Check the files and file system on the USB device.
	Hidden files on USB device.	Remove hidden files on the USB device.
	USB device is not charging.	Check the USB cable.

22. Cleaning



NOTICE!

Material damage due to improper cleaning!

Improper cleaning can result in damage to PRESTIGE or cause certain functions to stop working.

- Never use abrasive or solvent-based cleaning agents, as these may damage the surface of PRESTIGE.
- Never use hot or compressed air to dry PRESTIGE.
- The edges and corners of PRESTIGE are vulnerable to pressure. Protect these areas to prevent them from being subjected to excessive pressure.

Cleaning off fingerprints and light soiling

- Clean PRESTIGE only from the outside with a soft, dry cloth.

Cleaning off heavy soiling

- Clean PRESTIGE only from the outside with a slightly damp cloth and then dry PRESTIGE with a soft, dry cloth.

23. Warranty

When submitting warranty claims, the following applies without restricting your legal rights:

- Warranty claims can only be asserted within a period of max. 2 years (1 year in North America and Australia), calculated from the date of purchase.
- sonoro audio GmbH shall, at its own discretion, repair or replace PRESTIGE free of charge any defects caused by material or manufacturing defects within the warranty period.
- In case of a complaint, please contact our customer service department. You can find contact details under "Contact data" or at www.sonoro.de.
- No new warranty period begins following repair or replacement of PRESTIGE. The warranty period of 2 years (1 year in North America and Australia) from date of purchase remains applicable.
- Excluded from the warranty are batteries, damage caused by improper use, normal wear and tear, as well as defects which only minimally affect the value or usability of PRESTIGE. The warranty also expires in case of any modifications not made by our authorised service centre.

PRESTIGE SO-330

FR

**SYSTÈME AUDIO STÉRÉO TOUT-EN-UN À 2 VOIES AVEC
SUBWOOFER INTÉGRÉ DE 4", RADIO INTERNET, LECTEUR CD,
DAB+ & BLUETOOTH®**



Mode d'emploi

Table des matières

1. Introduction	116
1.1 Données de contact	116
1.2 Utilisation prévue	117
2. Faites connaissance avec votre PRESTIGE	117
2.1 Ensemble de livraison	117
2.2 Contrôles et ports	118
2.3 Données techniques.....	123
2.4 Marques homologues.....	124
3. Démarrage	125
3.1 Déballage du PRESTIGE	125
3.2 Insertion de la pile dans la télécommande.....	125
3.3 Utilisation des antennes.....	126
3.4 Effectuer la configuration initiale.....	127
4. Opérations de base	129
5. Utilisation des menus	131
6. Icones affichées	132
7. Mode de radio FM	133
7.1 Fonctionnement.....	133
7.2 Menu de configuration	134
8. Mode de radio RSN	135
8.1 Fonctionnement.....	135
8.2 Menu de configuration	136
9. Mode de radio Internet	138
9.1 Fonctionnement.....	138
9.2 Menu de configuration	139
9.3 Liste des stations	140
10. Service de streaming	141
10.1 Fonctionnement.....	142
10.2 Menu de configuration	144
11. Mode de lecture	145
11.1 Fonctionnement.....	145
11.2 Menu de configuration	146
12. Mode Bluetooth	148
12.1 Appairage	148
12.2 Fonctionnement.....	148
12.3 Menu de configuration	149

13. Mode AUX In 1	150
13.1 Fonctionnement.....	150
13.2 Menu de configuration	150
14. Mode AUX In 2	151
14.1 Opération.....	151
14.2 Menu de configuration	151
15. Mode Optique.....	152
15.1 Fonctionnement.....	152
15.2 Menu de configuration	152
16. Mode CD.....	153
16.1 Fonctionnement.....	153
16.2 Menu de configuration	154
17. Sonnerie	155
17.1 Configuration des sonnerie	155
17.2 Activation/Désactivation des sonneries	156
17.3 Désactivation d'une sonnerie en cours	156
17.4 Mode de rappel.....	156
18. Minuterie de sommeil.....	157
19. Paramètres du système	158
19.1 Accès au paramètres du système.....	158
19.2 Qualité du streaming audio en continu	158
19.3 Égaliseur.....	158
19.4 Réseau	159
19.5 Heure/date.....	159
19.6 Mode de veille inactif.....	160
19.7 Langue.....	160
19.8 Réglages d'origine.....	160
19.9 MAJ logiciel.....	160
19.10 Assistant réglages.....	160
19.11 Informations.....	160
19.12 Rétroéclairage	161
20. Utilisation de l'appli UNDOK ^{MD} pour contrôler le PRESTIGE	162
21. Dépannage	164
22. Nettoyage	166
23. Garantie	167

1. Introduction

Merci d'avoir fait l'achat du PRESTIGE. Ce mode d'emploi et ce manuel de sécurité fournissent toute l'information requise pour le fonctionnement sécuritaire et sans danger du PRESTIGE.

- Veuillez s'il vous plait lire ce mode d'emploi et ce manuel de sécurité dans leur entièreté avant d'utiliser le PRESTIGE
- Conservez ce mode d'emploi pour référence future
- Si vous transférez le PRESTIGE à un tiers parti, veuillez s'il vous plait également leur fournir ce mode d'emploi et ce manuel de sécurité
- Ne pas suivre le mode d'emploi et manuel de sécurité peut résulter en de sérieuses blessures ou endommager le PRESTIGE
- Nous n'assumons aucune responsabilité quant aux dommages pouvant résulter du non-respect des consignes du mode d'emploi et du manuel de sécurité.

Les images de ce mode d'emploi sont destinées à illustrer les actions nécessaires à l'utilisation de PRESTIGE.

Profitez pleinement de votre PRESTIGE!

1.1 Données de contact

Adresse	sonoro audio GmbH, Nordkanalallee 94, 41464 Neuss, Allemagne
Téléphone	+49 2131 8834-141
Fax	+49 2131 7517-599
E-mail	support@sonoro.de
Site Internet	www.sonoro.de

1.2 Utilisation prévue

Le PRESTIGE est uniquement destiné à un usage personnel et non commercial. Le PRESTIGE est uniquement destiné aux utilisations suivantes:

- La lecture FM/RSN+/Internet-Radiosendern und Streaming-Diensten.
- La lecture de CD audio 12cm et de disques MP3/WMA CD.
- La lecture audio d'appareils externes connectés via les ports AUX In ou USB.
- Le playback audio venant d'appareils Bluetooth (ex. téléphones portables).
- Le chargement d'appareils externes connectés via le port USB.

Toute autre utilisation est considérée comme étant incorrecte et interdite. Nous n'assumons aucune responsabilité pour les dommages pouvant résulter d'une utilisation incorrecte.

2. Faites connaissance avec votre PRESTIGE

2.1 Ensemble de livraison

En plus du PRESTIGE en tant que tel, les accessoires suivants sont aussi compris dans l'ensemble de la livraison :

- Télécommande
- Une pile-bouton (CR2032, 3 V)
- Cordon d'alimentation
- Antenne Wi-Fi externe
- Antenne télescopique FM/RSN
- Mode d'emploi
- Manuel de sécurité
- Gants

2.2 Contrôles et ports

Vue avant

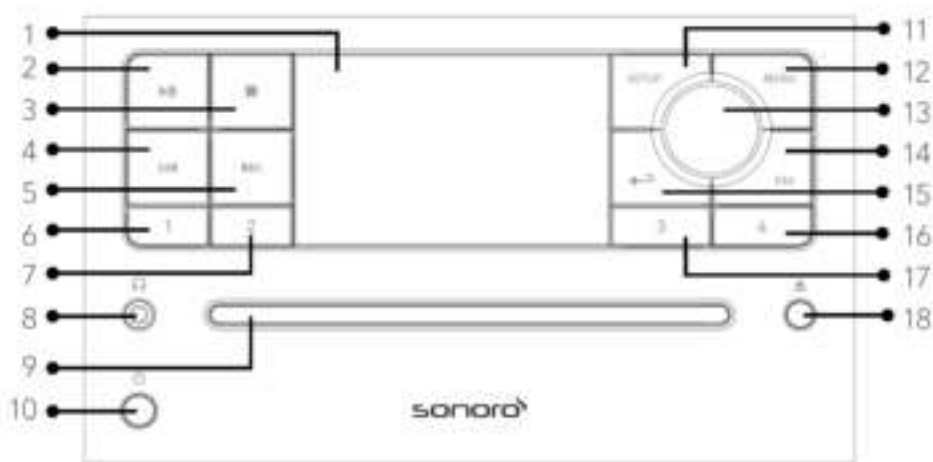

- | | |
|---|---|
| 1. Affichage | 11. Bouton de configuration (SETUP) |
| 2. Bouton lecture/pause (▶) | 12. Bouton du menu (MENU) |
| 3. Bouton d'arrêt (■) | 13. Bouton du volume, Bouton de navigation, Bouton OK |
| 4. Bouton de gauche, précédent (◀◀) (appuyer) | 14. Bouton des favoris (FAV) |
| 5. Bouton de droite, suivant (▶▶) | 15. Bouton de retour (←→) |
| 6. Bouton de pré-réglage 1 (1) | 16. Bouton de pré-réglage 4 (4) |
| 7. Bouton de pré-réglage 2 (2) | 17. Bouton de pré-réglage 3 (3) |
| 8. Casque d'écouteurs (🎧) | 18. Bouton d'éjection du CD (⬆) |
| 9. Fente pour CD | |
| 10. Bouton de mise en veille (🔌) | |

Vue arrière

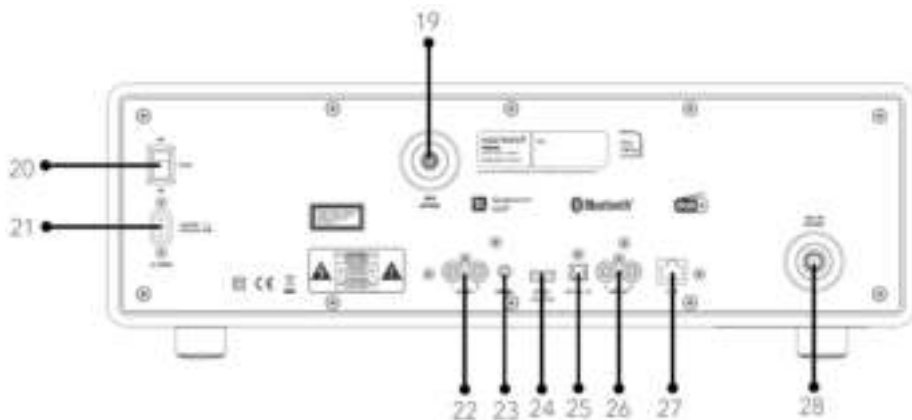

- 19. Prise d'antenne Wi-Fi externe
- 20. Interrupteur MARCHÉ/ARRÊT
- 21. Prise d'alimentation AC
- 22. Prise auxiliaire 1 (RCA)
- 23. Prise auxiliaire 2 (3.5mm)
- 24. Port USB
- 25. Port optique
- 26. Sortie (RCA)
- 27. Prise LAN RJ45
- 28. Prise d'antenne FM/RSN

Vue de dessous

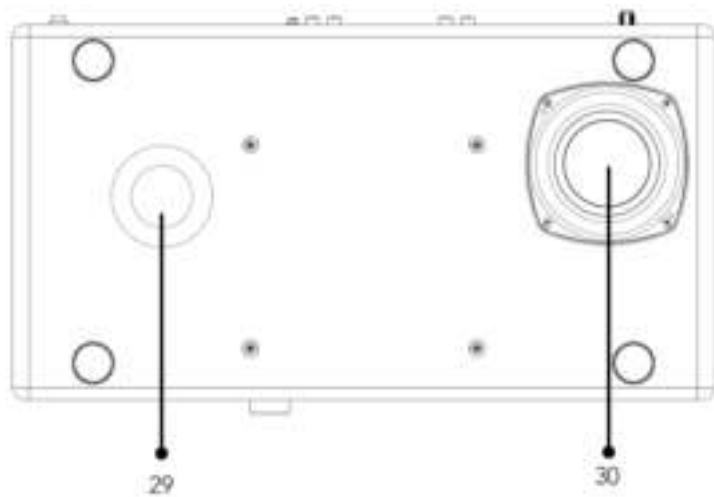

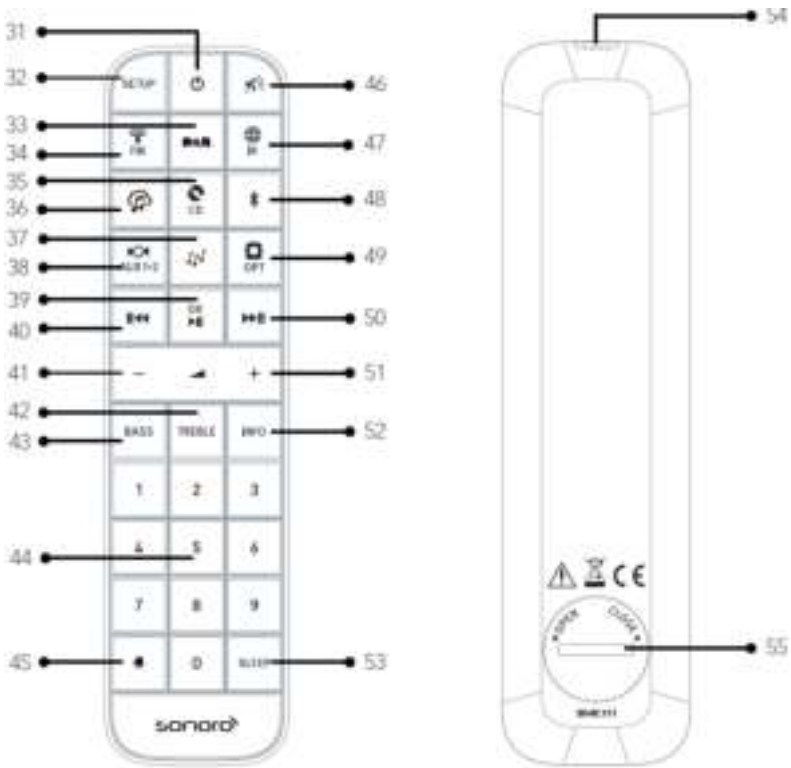

- 29. Ouverture bass reflex
- 30. Haut-parleur de graves

Télécommande



- | | |
|---|---|
| 31. Bouton de mise en veille (🔌) | 40. Bouton de gauche (◀▶) |
| 32. Bouton de configuration (SETUP) | 41. Bouton de baisse de volume (←)* |
| 33. Bouton de mode radio RSN (📻) | 42. Bouton des aigus (TREBLE) |
| 34. Mode radio FM (📻) | 43. Bouton de réglage des basses (BASS) |
| 35. Mode CD (📀) | 44. Bouton des stations pré-réglées (0-9) |
| 36. Musik-Streaming-Dienste (🎧) | 45. Bouton de sonnerie 1 (🔔) |
| 37. Mode de lecture (🎵) | 46. Bouton de silence/rappel (🔔) |
| 38. Mode d'entrée Auxiliaire 1/2 (AUX1-2) | 47. Mode de radio Internet de (🌐) |
| 39. Bouton de Lecture/pause (▶),
bouton OK | 48. Mode Bluetooth (📶) |

- 49. Mode d'entrée optique ()
- 50. Bouton de droite ()
- 51. Bouton de hausse de volume ton (+)*
- 52. Bouton d'information (**INFO**)
- 53. Bouton des paramètres du mode sommeil (**SLEEP**)
- 54. Transmetteur infrarouge
- 55. Compartiment de pile

*Boutons de navigation (+,-)

2.3 Données techniques

Spécifications	Valeur
Dimensions (L×L×H)	environ 450 x 258 x 153 mm
Poids	environ 7.2 kg
Température de fonctionnement	0°C to +40°C
Affichage	Affichage couleur 2.8" TFT
Portée de Fréquence FM	87.50 MHz-108.00 MHz
RSN/RSN+	Bande III, 174.928 MHz-239.200 MHz
Radio internet	Plus de 25,000 stations à travers le monde
Préréglages de stations	10 pour chaque FM/RSN +/Radio Internet, Spotify 8 pour chaque TIDAL, Napster, Deezer, Qobuz, Amazon Music
Formats de CD supportés	CD-DA, CD-R*, CD-RW* Audio CD, MPEG 1 Layer 3 (MP3), Windows Media Audio (WMA, DRM non supportés) Taux d'échantillonnage 16KHz~48KHz, débit max. 320kbps (* Lecture sujet a la qualité de l'enregistrement et du medium)
Chargement USB	Sortie: DC 5V  2.1A
Lecture USB	Systèmes compatibles: FAT 16, FAT 32 (non compatible avec le NTFS ou autres systèmes)
AUX-IN	Port 1 : Prise RCA sensibilité: : 800 mV Port 2 : Prise 3.5mm sensibilité: : 300 mV
Entrée Optique, TOSLINK	Supporte le PCM linéaire Taux d'échantillonnage: 32KHz/44.1KHz/48KHz/96KHz Chaines: Stéréo 16 bit, 24bit
Streaming	Bluetooth Spotify TIDAL Napster Deezer Qobuz Amazon Music DLNA UpnP
Formats media supportés par le lecteur musical	AAC, AAC+, MP3, WAV, WMA, FLAC Max. 16 bits, 2 chaines, Taux d'échantillonnage 48KHz
Soutien réseau	IEEE 802.11 a/b/g/n, 2.4 & 5GHz bandes, Ethernet 2.412GHz-2.472GHz / 5.18GHz - 5.32GHz / 5.50GHz-5.70GHz
Puissance transmise	15dBm pour 2.4GHz / 17dBm pour 5Hz WiFi
Encryptions de clé	WEP, WPA, WPA2 (PSK), WPS
Bluetooth	Version 4.1, Profile : AVRCP v1.5, A2DP 1.3 2.402GHz-2.480GHz
Puissance transmise	4dBm pour BT / 7dBm pour BT-LE
Piles	CR2032 (télécommande)
Puissance de réserve	< 1.0W
Veille du réseau	< 2.0W

2.4 Marques homologues



Le mot et les logos Bluetooth® sont des marques déposées propriétés de Bluetooth SIG, Inc. et toute utilisation de ces marques par sonoro audio GmbH est fait sous licence. Les autres marques de commerce appartiennent à leurs propriétaires respectifs.



UPnP™ est une marque déposée du Forum UPnP™.



Le logiciel Spotify est soumis à des licences de tiers que vous trouverez ici <http://www.spotify.com/connect/third-party-licenses>



Napster et le logo Napster sont des marques déposées de Rhapsody International Inc enregistrées aux États-Unis et dans d'autres pays.



TIDAL et le logo TIDAL sont des marques déposées d'Aspiro AB dans l'Union européenne et dans d'autres pays.



Le logo Deezer et Deezer sont des marques internationales de Deezer S.A., déposées en France et dans d'autres pays.



Qobuz et son logo sont des marques déposées de Xandrie S.A.



Amazon, Amazon Music Unlimited et tous les logos associés sont des marques commerciales d'Amazon.com, Inc. ou de ses filiales.

3. Démarrage

3.1 Déballage du PRESTIGE

1. Retirez le PRESTIGE de son emballage et vérifiez si le PRESTIGE ou ses composantes individuelles apparaissent endommagées. N'utilisez pas l'appareil si tel est le cas. Si vous trouvez quelque dommage que ce soit, contactez immédiatement votre revendeur ou le service client sonoro audio GmbH.
2. Assurez-vous que la livraison soit complète (Voir le chapitre « Ensemble de livraison »)
3. Placez le PRESTIGE à un endroit convenable.
4. Retirez la pellicule protectrice de l'affichage.
5. Retirez le carton protecteur du haut-parleur de graves.

3.2 Insertion de la pile dans la télécommande

1. A l'aide d'une petite pièce de monnaie, ouvrez le compartiment de la pile à l'arrière de la télécommande en faisant tourner le couvercle dans le sens antihoraire.
2. Insérez les piles comprises (CR2032, 3 V) avec l'étiquette (+) vers le haut.
3. A l'aide d'une petite pièce de monnaie, remplacez le couvercle et refermez le compartiment en tournant le couvercle dans le sens horaire.



Ne bloquez pas le transmetteur infrarouge sur le PRESTIGE ou sur la télécommande.

3.3 Utilisation des antennes

1. Vissez l'antenne désirée à l'arrière du PRESTIGE au connecteur FM/RSN.

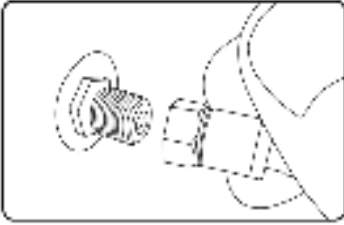

2. Si vous utilisez une antenne à tige, séparez-en et alignez l'antenne afin d'avoir la meilleure réception possible.



Pour une réception encore meilleure, vous pouvez connecter PRESTIGE à une antenne domestique adaptée.

3. Soulevez l'antenne Wi-Fi vers le haut.
4. Si vous voulez connecter le PRESTIGE a votre réseau à l'aide du câble Ethernet, connectez ce câble a la prise LAN à l'arrière de votre PRESTIGE et à votre routeur.

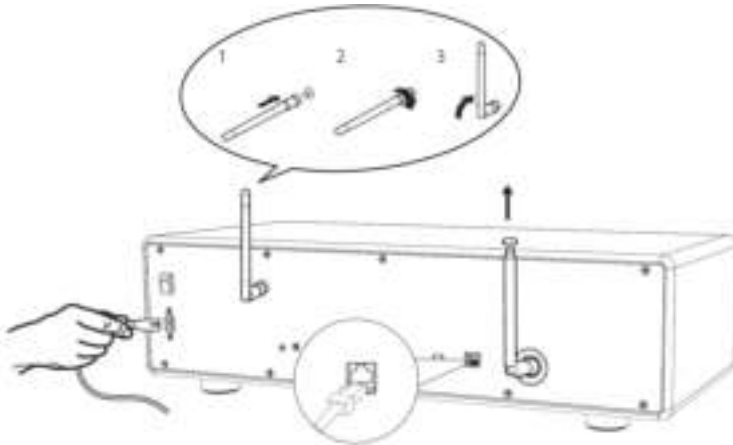

5. Insérez la prise de courant dans une fiche murale.

3.4 Effectuer la configuration initiale

La première fois que le PRESTIGE est mis en marche, « Assistant réglages » apparaîtra sur l'affichage. Suivez les instructions ci-dessous pour configurer certains des paramètres de base.

1. Lorsque "Assistant réglages" est affiché, appuyez sur **+** ou **-** sur la télécommande (ou faites tourner le bouton de navigation) pour sélectionner "Oui" puis appuyez sur **OK** pour démarrer la configuration.



2. Vous devrez alors sélectionner:

- La langue (à être utilisée pour l'affichage)
- Le format de l'heure (12 ou 24 heures)
- La source de la mise à jour automatique (Mise à jour depuis la radio, l'Internet ou aucune mise à jour).

Dépendant de la sélection que vous aurez effectuée, suivez les instructions sur l'affichage pour configurer davantage la date, l'heure, le fuseau horaire, l'heure avancée ou le Wi-Fi. Faites tourner le bouton de navigation du PRESTIGE ou appuyez sur les boutons de navigation de la télécommande pour sélectionner puis appuyez sur **OK** pour confirmer. (Voir « Utilisation des menus »)

Lorsque la mise à jour de l'internet est sélectionnée, la connexion Wi-Fi doit d'abord être établie. Lors de l'entrée du mot de passe de votre Wi-Fi, faites tourner le bouton de navigation du PRESTIGE ou appuyez sur les boutons de navigation de la télécommande pour sélectionner puis appuyez sur **OK** pour confirmer. Pour effacer la dernière entrée, sélectionnez [BKSP]. Pour annuler l'entrée, sélectionnez [ANNULER]. Pour confirmer l'entrée, sélectionnez [OK].

3. Lorsque "Assistant réglages terminé" apparaît, appuyez sur **OK** pour quitter les paramètres.





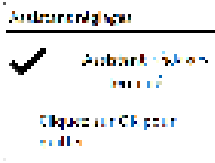







- Vous pouvez aussi utiliser la connexion Ethernet (LAN) de votre routeur (avec configuration automatique) et sélectionner l'item [Câblé] du menu dans le réseau disponible.



Pour démarrer à nouveau l'assistant de configuration, rendez-vous sur [Configuration] puis sélectionnez [Assistant réglages] (Voir le chapitre "Configuration").

4. Opérations de base

Pour mettre en marche,	Appuyez sur  . Le PRESTIGE démarrera depuis le dernier mode de playback sélectionné.
Pour arrêter (mode de veille),	Appuyez sur  . L'heure et la date (si réglées) sont affichées. Sans playback ou activité, le PRESTIGE s'arrêtera automatiquement après 15 minutes.
Pour sélectionner un mode de playback,	Appuyer une fois sur MENU , puis  ou  (ou faites tourner le bouton de navigation) pour sélectionner un mode de playback mode puis appuyez sur OK pour confirmer. Séquence des modes: Radio FM > Radio RSN > Radio Internet > Bluetooth audio > AUX In 1 > AUX In 2 > Optique > CD > Spotify > TIDAL > Napster > Deezer > Qobuz > Amazon Music > lecture de Musique
Pour sélectionner un mode de playback directement,	Sur la télécommande, appuyez le bouton de mode d'opération directe pour passer d'un mode à un autre.
Pour lire un CD,	Insérez un CD dans la fente du CD et le PRESTIGE en débutera la lecture.
Bouton d'éjection du CD,	Appuyez sur  du PRESTIGE.
Pour contrôler le volume,	Sur la télécommande, appuyez sur + ou - ou faites tourner le bouton du volume du PRESTIGE.
Premier appairage avec un casque Bluetooth	Dans tous les modes sauf Bluetooth : Appuyez sur la touche  de la télécommande et maintenez-la enfoncée, ou appuyez une fois sur SETUP , puis sur + ou - (ou tournez le bouton) pour sélectionner [Écouteurs Bluetooth], puis sélectionnez [Connecter en Bluetooth], et [Appareils disponibles] puis appuyez sur OK pour confirmer.

	<p>La petite icône du casque Bluetooth  clignote, indiquant que le PRESTIGE est prêt à être couplé.</p> <p>L'icône du casque Bluetooth  cesse de clignoter lorsque la connexion est activée. Le nom de périphérique du casque Bluetooth connecté est temporairement affiché sur l'écran.</p> <p>Remarque : la connexion est établie automatiquement entre le PRESTIGE et le casque Bluetooth. Assurez-vous que votre casque Bluetooth soit déjà en mode de recherche et soit prêt à l'appairage. Pour plus de détails, reportez-vous au mode d'emploi de votre casque Bluetooth.</p>
<p>Connexion à un casque Bluetooth déjà appairé</p>	<p>Dans tous les modes de fonctionnement sauf le mode Bluetooth, appuyez sur la touche  de la télécommande et maintenez-la enfoncée. Vous pouvez également appuyer une fois sur la touche SETUP, puis appuyer sur + ou - (ou tourner le bouton rotatif) pour sélectionner [Écouteurs Bluetooth]. Sélectionnez ensuite [Connecter en Bluetooth], puis [Périphériques appairés] et confirmez avec la touche OK. Les noms des appareils Bluetooth appairés s'affichent sur l'écran. Sélectionnez l'appareil souhaité et confirmez avec OK.</p> <p>La petite icône du casque Bluetooth  clignote pour indiquer que le PRESTIGE est en mode appairage.</p> <p>L'icône du casque Bluetooth  cesse de clignoter lorsque le couplage est terminé. Le nom du casque Bluetooth appairé s'affiche temporairement sur l'écran.</p> <p>Remarque : Assurez-vous que votre casque Bluetooth est déjà en mode d'appairage. Pour plus de détails, reportez-vous au manuel d'utilisation de votre appareil Bluetooth.</p>
<p>Pour déconnecter un appareil Bluetooth appairé,</p>	<p>Appuyez une fois sur SETUP, puis + ou - (ou faites tourner le bouton de navigation) pour sélectionner [Écouteurs Bluetooth] puis sélectionnez [Déconnection Bluetooth] puis appuyez sur OK pour confirmer.</p>

5. Utilisation des menus

Le PRESTIGE contient trois types de menus.

- Le menu de configuration (Pour des paramètres spécifiques en mode playback, ex [Rappel de Pré-programmation] en mode FM)
- Configuration (Pour les paramètres généraux, ex. heure/date, langue etc.)
- Menu principal (Pour accéder aux modes de playback, minuteries de sommeil et sonneries)

Pour accéder aux menus,	Appuyer sur SETUP . Le contenu des menus peut varier selon les divers modes de playback.
Pour sélectionner une option dans les menus,	Sur le PRESTIGE, faire tourner le bouton de navigation ou appuyer sur + ou - sur la télécommande.
Pour confirmer une sélection sur les menus,	Appuyer sur OK . (Sur le PRESTIGE, appuyer sur les boutons de navigation)
Pour revenir au niveau du menu précédent,	Appuyer sur  .







6. Icones affichées



Reférez-vous au tableau ci-dessous pour la légende des icônes affichées.

	Connexion Wi-Fi établie (avec puissance du signal).
	Connexion Wi-Fi déconnectée.
	Connexion LAN établie.
	Connexion LAN débranchée.
	Un appareil Bluetooth est connecté.
	Des écouteurs Bluetooth sont connectés.
	Sonnerie activée.
	Cette station radio est dans la liste préprogrammée.
	Information RDS FM reçue.
	Signal radio reçu (avec puissance du signal).
	Mode de playback de répétition intégrale activé.
	Mode de playback de répétition unique activé.
	Mode de playback aléatoire activé.
	Mode de playback de répétition intégrale et aléatoire activé.
	Minuterie de sommeil activée.
	Diffusion de son stéréo disponible.
	Sortie sonore coupée.
	Appareil USB connecté.
	Playback interrompu.
	Cette station radio est dans la liste préprogrammée.

7. Mode de radio FM

7.1 Fonctionnement

Pour accéder au mode de radio FM,	Sur la télécommande, appuyer sur le bouton  ou appuyez une fois sur MENU , puis  ou  (ou faites tourner le bouton de navigation) pour sélectionner le mode radio FM puis appuyez sur OK pour confirmer.
Pour syntoniser la fréquence manuellement,	Appuyer sur  ou  . Ou appuyez et maintenez le bouton de navigation pour activer la syntonisation manuelle.
Pour syntoniser automatiquement la prochaine station disponible,	Appuyer et maintenir  ou  . Ou appuyez sur le bouton de navigation pour activer la syntonisation automatique.
Pour sauvegarder une station radio dans la liste préprogrammée,	Un maximum de 10 stations radio peut être sauvegardé. <ol style="list-style-type: none">1. Appuyer et mainenir FAV jusqu'à ce que la liste préprogrammée apparaisse.2. Appuyer sur + ou - (ou faites tourner le bouton de navigation) pour sélectionner le numéro de la station préprogrammée puis appuyer OK pour confirmer.
Pour sauvegarder directement une station radio dans la liste préprogrammée,	Syntonisez une station puis appuyez et maintenez un bouton de station préprogrammée (0-9) pour la sauvegarder directement dans la liste préprogrammée.
Pour rappeler une station radio de la liste préprogrammée,	<ol style="list-style-type: none">1. Appuyer sur FAV.2. Appuyer sur + ou - (ou faites tourner le bouton de navigation) pour sélectionner une station préprogrammée puis appuyer OK pour confirmer. <p>Ou encore appuyez sur un des boutons de stations préprogrammées (0-9) pour y accéder (1-10).</p>

Pour consulter l'information de la station radio (si disponible),	Appuyer plusieurs fois sur INFO .
Pour activer ou désactiver la coupure du son,	Appuyer sur le bouton  ou  .





7.2 Menu de configuration



En mode FM, appuyez sur **SETUP** pour accéder au menu de configuration (voir le chapitre "Utilisation des menus"). Les options suivantes sont disponibles et les paramètres courants (si applicables) sont indiquées avec un astérisque (*).

- [Recherche automatique de stations FM]
Pour sauvegarder toutes les stations radio dans la liste préprogrammée*.
* Toutes les stations présentement sauvegardées seront effacées.
- [Réglages recherche]
Pour décider si seules les stations à fort signal sont balayées lors de la syntonisation automatique.
- [Réglages audio]
Pour écouter la radio en mode stéréo ou mono.
- [Écouteurs Bluetooth]
Pour connecter ou déconnecter des écouteurs Bluetooth, voir le chapitre « Opérations de base ».
- [Configuration]
Voir le chapitre "Configuration".
- [Menu Principal]
Pour accéder aux autres modes de playback, minuteries de sommeil et aux sonneries.

8. Mode de radio RSN

8.1 Fonctionnement

Pour accéder au mode de radio RSN,	Sur la télécommande, appuyer sur le bouton  ou appuyez une fois sur MENU , puis  ou  (ou faites tourner le bouton de navigation) pour sélectionner le mode radio DAB puis appuyez sur OK pour confirmer.
Pour rechercher une station radio RSN,	La première fois que le mode RSN est sélectionné, ou si la liste de stations est vide, le PRESTIGE fera un balayage complet et automatique et sauvegardera toutes les stations disponibles dans la liste.
Pour syntoniser une station,	Appuyer sur  ou  .
Pour sauvegarder une station radio dans la liste préprogrammée,	Un maximum de 10 stations radio peut être sauvegardé. <ol style="list-style-type: none">1. Appuyer et maintenir FAV jusqu'à ce que la liste préprogrammée apparaisse.2. Appuyer sur + ou - (ou faites tourner le bouton de navigation) pour sélectionner le numéro de la station préprogrammée puis appuyer OK pour confirmer.
Pour sauvegarder directement une station radio dans la liste préprogrammée,	Syntonisez une station puis appuyez et maintenez un bouton de station préprogrammée (0-9) pour la sauvegarder directement dans la liste préprogrammée.
Pour rappeler une station radio de la liste préprogrammée,	<ol style="list-style-type: none">1. Appuyer sur FAV2. Appuyer sur + ou - (ou faites tourner le bouton de navigation) pour sélectionner une station préprogrammée puis appuyer OK pour confirmer. <p>Ou encore appuyez sur un des boutons de stations préprogrammées (0-9) pour y accéder (1-10).</p>

Pour rappeler une station radio de la liste préprogrammée,	Appuyer plusieurs fois sur INFO .
Pour consulter l'information de la station radio (si disponible),	Appuyer sur le bouton  ou  .

*L'information RSN (si disponible) comprend: Le nom de la station, le radiotexte (DLS), la force du signal, le type d'émission (PTY), le nom de l'ensemble musical, la fréquence, le taux d'erreur du signal, le débit et l'état audio, le codec et l'heure et la date.

8.2 Menu de configuration

En mode RSN, appuyez sur **SETUP** pour accéder au menu de configuration (voir le chapitre "Utilisation des menus"). Les options suivantes sont disponibles et les paramètres courants (si applicables) sont indiqués avec un astérisque (*).

- [Liste de stations]
Pour faire le rappel d'une station de la liste préprogrammée.
- [Recherche complète]
Pour effectuer un balayage et mémoriser toutes les stations disponibles.
- [Réglage manuel]
Une liste de stations radio digitales disponibles est affichée pour syntoniser la fréquence manuellement.
- [Élagage invalide]
Pour enlever toutes les stations non-valides de la liste.
- [DRC]
Certaines diffusions offrent une compression sur une gamme dynamique (DRC). La compression sur une gamme dynamique d'un signal radio peut augmenter le volume de sons silencieux et réduire le volume de sons plus forts. Vous pouvez sélectionner un niveau bas, élevé ou encore désactivé. Un niveau élevé est recommandé pour un environnement bruyant.
- [Ordre des stations]
Pour définir comment les stations sont listées lorsque vous parcourez la liste

des stations.



Les options sont:



- [Alphanumérique]: organise les stations en ordre alphabétique,
 - [Ensemble]: Liste les groupes de stations diffuses sur le même ensemble, et
 - [Valide]: Liste tout d'abord les stations valides et en ondes, puis les stations hors d'ondes.
- [Ecouteurs Bluetooth]
Pour connecter ou déconnecter des écouteurs Bluetooth, voir le chapitre « Opérations de base ».
 - [Configuration]
Voir le chapitre "Configuration".
 - [Menu Principal]
Pour accéder aux autres modes de playback, minuteries de sommeil et aux sonneries.

9. Mode de radio Internet

9.1 Fonctionnement

Pour utiliser la radio internet, une connexion internet Wi-Fi ou Ethernet doit d'abord être établie. (Voir les chapitres « Configuration initiale » et « Réseau »)

<p>Pour accéder au mode de radio internet,</p>	<p>Sur la télécommande, appuyer sur le bouton  ou appuyez une fois sur MENU, puis  ou  (ou faites tourner le bouton de navigation) pour sélectionner le mode radio FM puis appuyez sur OK pour confirmer.</p>
<p>Pour syntoniser une station de radio ou un podcast,</p>	<p>Voir le chapitre "Liste des stations".</p>
<p>Pour sauvegarder une station radio dans la liste préprogrammée,</p>	<p>Un maximum de 10 stations radio peut être sauvegardé.</p> <ol style="list-style-type: none">1. Appuyer et maintenir FAV jusqu'à ce que la liste préprogrammée apparaisse.2. Appuyer sur + ou - (ou faites tourner le bouton de navigation) pour sélectionner le numéro de la station préprogrammée puis appuyer OK pour confirmer.
<p>Pour sauvegarder directement une station radio dans la liste préprogrammée,</p>	<p>Syntonisez une station puis appuyez sur un bouton de station préprogrammée (0-9) pour la sauvegarder directement dans la liste préprogrammée.</p>
<p>Pour le rappel d'une station radio de la liste préprogrammée,</p>	<ol style="list-style-type: none">1. Appuyer sur FAV jusqu'à ce qu'apparaisse le rappel de la liste préprogrammée puis appuyer OK pour confirmer.2. Appuyer sur + ou - (ou faites tourner le bouton de navigation) pour sélectionner une station préprogrammée puis appuyer OK pour confirmer. <p>Ou encore appuyez sur un des boutons de stations préprogrammées (0-9) pour accéder à une station (1-10).</p>

Pour consulter l'information de la station radio (si disponible),	Appuyer plusieurs fois sur INFO .
Pour activer ou désactiver la coupure du son,	Appuyer sur  ou le bouton  .

*L'information de la station (si disponible) comprend: L'artiste et le nom de la chanson, la description de la station, le genre et la localisation de la station, la fiabilité du signal, le codec et le taux d'échantillonnage, le tampon de lecture ainsi que la date.

9.2 Menu de configuration

En mode de Radio internet, appuyez sur **SETUP** pour accéder au menu de configuration (voir le chapitre "Utilisation des menus"). Les options suivantes sont disponibles et les paramètres courants (si applicables) sont indiquées avec un astérisque (*).

- [Dernière écoutés]
Pour syntoniser les dernières stations écoutées.
- [Liste des stations]
Pour syntoniser toute station radio internet disponible (Voir le chapitre « Liste des stations »).
- [Ecouteurs Bluetooth]
Pour connecter ou déconnecter des écouteurs Bluetooth, voir le chapitre « Opérations de base ».
- [Configuration]
Voir le chapitre "Configuration".
- [Menu Principal]
Pour accéder aux autres modes de playback, minuteries de sommeil et aux sonneries.

9.3 Liste des stations

Les menus et sous-menus suivants sont disponibles dans la liste des stations:

- [Local (nom de votre localité)]
Pour naviguer et syntoniser toutes les stations radio disponibles dans votre localité. Les stations sont regroupées en plusieurs catégories.
- [Stations]
 - [Par pays]: Pour naviguer et syntoniser les stations radio disponibles par localité.
 - [Par genre]: Pour naviguer et syntoniser les stations radio par genre.
 - [Chercher stations]: Pour rechercher toute station de radio en entrant des mots-clés.
 - [Stations populaires]: Pour naviguer et syntoniser les stations radio les plus populaires.
 - [Nouvelles stations]: Pour naviguer et syntoniser les plus récentes stations radio.
- [Podcasts]
 - [Par pays]: Pour naviguer et syntoniser les podcasts par localité.
 - [Par genre]: Pour naviguer et syntoniser les podcasts par genre.
 - [Chercher podcasts]: Pour rechercher tout podcast disponible en entrant des mots-clés.
- [Aide]
 - Pour obtenir de l'aide lorsque la radio Internet ne fonctionne pas correctement.

10. Service de streaming

Votre PRESTIGE peut lire le contenu des services de streaming suivants:



Vous trouverez également les symboles de ces services sur l'écran de votre PRESTIGE.



Remarque: l'utilisation des services de streaming nécessite des contrats avec les fournisseurs de streaming; ceux-ci peuvent entraîner des coûts. En particulier, les offres gratuites contiennent souvent de la publicité. Les modifications sont à la charge des services de streaming. Veuillez vous informer sur les pages d'accueil des fournisseurs.

Nous vous recommandons d'installer d'abord l'application UNDOK^{MD} sur le périphérique que vous souhaitez utiliser pour contrôler votre PRESTIGE (cela peut être un smartphone ou une tablette, par exemple).



Cet appareil (par ex. Smartphone) doit être sur le même réseau que votre PRESTIGE!



Pour des conseils sur l'utilisation de l'application UNDOK^{MD}, veuillez vous reporter au chapitre 20.



Parfois, les services de streaming peuvent également être exploités directement avec l'application de fournisseurs ou le PRESTIGE lui-même. Veuillez s'il vous plaît vérifier cela avec le fournisseur.

10.1 Fonctionnement

Les procédures décrites ci-dessous s'appliquent par analogie à tous les services de streaming disponibles.

Sélection d'un service de streaming,	Sur la télécommande, appuyer sur la touche  Pour sélectionner le mode de streaming souhaité. Les symboles des services énumérés ci-dessus apparaîtront sur l'écran de votre PRESTIGE. Ou appuyez une fois sur MENU , puis  ou  (ou faites tourner le bouton de navigation) pour sélectionner le mode Spotify puis appuyez sur OK pour confirmer.
Se connecter à un compte de streaming (TIDAL, Napster, Qobuz, Amazon Music),	Vous pouvez vous connecter à votre compte de streaming directement sur le PRESTIGE ou sur un appareil mobile (smartphone ou tablette) via l'application mobile UNDOK TM . Suivez les instructions sur l'écran.

Fonctionnement de Spotify Connect,	<p>Utilisez votre téléphone, votre tablette ou votre ordinateur comme une télécommande pour contrôler Spotify. Accédez à spotify.com/connect pour en savoir plus.</p> <ol style="list-style-type: none"> 1. Connectez votre PRESTIGE à votre réseau wi-fi. 2. Lancez l'appli Spotify sur votre téléphone, votre tablette ou votre ordinateur portable en utilisant le même réseau wi-fi. 3. Lancez la lecture et sélectionnez „Appareils disponibles“. 4. Sélectionnez votre PRESTIGE et lancez la lecture..
Pour arrêter ou résumer la lecture,	Appuyer sur ▶ .
Pour passer à l'item lu précédent ou suivant,	Appuyer sur ◀◀ ou ▶▶ .
Pour sauvegarder un item lu dans la liste préprogrammée,	<p>Vous pouvez enregistrer jusqu'à 8 titres, avec Spotify vous pouvez enregistrer jusqu'à 10 titres ou listes de lecture.</p> <ol style="list-style-type: none"> 1. Appuyer sur SETUP jusqu'à ce qu'apparaisse la sauvegarde a la liste préprogrammée puis appuyer OK pour confirmer. 2. Appuyer sur + ou - (ou faites tourner le bouton de navigation) pour sélectionner un numéro d'item préprogrammée puis appuyer OK pour confirmer.
Pour sauvegarder directement un item dans la liste préprogrammée (1-8),	Sélectionnez un item puis appuyez sur un bouton de station préprogrammée (1-8) pour la sauvegarder directement dans la liste préprogrammée

<p>Pour le rappel d'un item de la liste préprogrammée,</p>	<ol style="list-style-type: none"> 1. Appuyer sur SETUP jusqu'à ce qu'apparaisse le rappel de la liste préprogrammée puis appuyer OK pour confirmer. 2. Appuyer sur + ou - (ou faites tourner le bouton de navigation) pour sélectionner un item préprogrammé puis appuyer OK pour confirmer. <p>Ou encore appuyez sur un des boutons de stations préprogrammées (1-8) pour accéder à une station (1-8).</p>
<p>Pour consulter l'information de l'item lu (si disponible),</p>	<p>Appuyer plusieurs fois sur INFO.</p>

10.2 Menu de configuration

En service de streaming musical , appuyez sur **SETUP** pour accéder au menu de configuration (voir le chapitre "Utilisation des menus"). Les options suivantes sont disponibles et les paramètres courants (si applicables) sont indiquées avec un astérisque (*).

- [Ecouteurs Bluetooth]

Pour connecter ou déconnecter des écouteurs Bluetooth, voir le chapitre « Opérations de base ».

- [Configuration]

Voir le chapitre "Configuration".

- [Menu Principal]

Pour accéder aux autres modes de playback, minuteries de sommeil et aux sonneries.

11. Mode de lecture



AVERTISSEMENT!

Risque d'endommagement!









Une manipulation incorrecte du PRESTIGE peut l'endommager.





Ne branchez pas le PRESTIGE directement au port USB d'un ordinateur ou à tout autre medium de Storage tel un disque dur externe.



Le mode de lecture peut lire des fichiers audio entreposés sur une clé USB ou depuis un serveur media (UPnP) partageant le même réseau Wi-Fi que le PRESTIGE.

11.1 Fonctionnement

Pour accéder au mode de lecture,	Sur la télécommande, appuyer sur le bouton  ou appuyez une fois sur MENU , puis  ou  (ou faites tourner le bouton de navigation) pour sélectionner le mode de lecture puis appuyez sur OK pour confirmer.
Pour lire les fichiers audio sauvegardés sur une clé USB,	Connectez la clé USB au port USB du PRESTIGE. Appuyez ensuite sur SETUP et sélectionnez [USB Playback] depuis le menu de configuration (voir le chapitre « menu de configuration » à la page suivante).
Pour arrêter ou résumer la lecture,	Appuyer sur  .
Pour passer à l'item lu précédent ou suivant,	Appuyer sur  ou  .
Pour une recherche rapide au sein d'un fichier audio,	Pendant la lecture, appuyer et tenir  ou  .
Pour ajouter un fichier audio à "Ma Playlist",	Appuyer et maintenir  ou le bouton de navigation lorsque le fichier est souligné dans le menu de sélection.

<p>Pour sélectionner un mode de lecture,</p>	<p>Appuyer sur FAV à répétition.</p> <ul style="list-style-type: none"> •  = Répéter tout •  = Répéter un fichier •  = Lecture aléatoire •  = Répétition et Lecture
<p>Pour consulter l'information du fichier audio (si disponible),</p>	<p>Appuyer plusieurs fois sur INFO.</p>

11.2 Menu de configuration

Appuyer sur **SETUP** en mode de lecteur musical pour accéder au menu de configuration (voir le chapitre « Utilisation des menus »). Les options suivantes sont disponibles et les paramètres courants (si applicables) sont indiquées avec un astérisque (*).

- [Medias partagés]

Pour rechercher des fichiers audio sur les réseaux Wi-Fi ou Ethernet. Une fois le serveur média trouvé, un menu de sélection apparaîtra pour la sélection de fichiers audio pour la lecture depuis le PRESTIGE.
- [Lire USB]

Pour rechercher des fichiers audio sur la clé USB.

Une fois la clé USB trouvée, un menu de sélection apparaîtra pour la sélection de fichiers audio pour la lecture depuis le PRESTIGE.
- [Ma liste de lecture]

Pour naviguer et lire les fichiers audio sauvegardés sur "Ma playlist".
- [Répéter la lecture]

Pour activer ou désactiver le mode de répétition de lecture du dossier/de la playlist courante.
- [Lecture aléatoire]

Pour activer ou désactiver le mode de répétition de lecture du dossier/de la playlist courante.
- [Vider ma liste de lecture]

Pour effacer les entrées de " Ma liste de lecture ".

- [Élaguer serveurs]

Si ce paramètre est réglé à "Oui", les serveurs medias inactifs seront affichés. Vous pouvez sélectionner un serveur media et « l'éveiller » (fonction WOL "réveil par LAN")

- [Ecouteurs Bluetooth]

Pour connecter ou déconnecter des écouteurs Bluetooth, voir le chapitre « Opérations de base ».

- [Configuration]

Voir le chapitre "Configuration".

- [Menu Principal]

Pour accéder aux autres modes de playback, minuteries de sommeil et aux sonneries.

12. Mode Bluetooth

Le PRESTIGE peut se connecter aux lecteurs Bluetooth (par exemple au téléphone portable) à une portée d'environ 10 mètres (30 pieds).

12.1 Appairage









1. Sur le télécommande, appuyer sur le bouton  ou appuyez une fois sur **MENU**, puis **+** ou **-** (ou faites tourner le bouton de navigation) pour sélectionner le mode Bluetooth puis appuyez sur **OK** pour confirmer.

La petite icône Bluetooth  clignotera indiquant que le PRESTIGE est prêt à appairer.

2. Sur votre lecteur Bluetooth, activez la fonction Bluetooth et recherchez les appareils Bluetooth disponibles.
3. Sélectionnez "PRESTIGE" parmi la liste d'appareils Bluetooth pour débiter l'appairage.

L'icône Bluetooth  arrêtera de clignoter lorsque l'appairage sera complet.

12.2 Fonctionnement

Pour accéder au mode Bluetooth,	Sur la télécommande, appuyer sur le bouton  ou appuyez une fois sur MENU , puis  ou  (ou faites tourner le bouton de navigation) pour sélectionner le mode Bluetooth puis appuyez sur OK pour confirmer.
Pour débiter la lecture,	Sélectionnez un fichier audio depuis votre lecteur Bluetooth et débitez la lecture.
Pour arrêter et résumer la lecture,	Appuyer sur  .
Pour passer à l'item lu précédent ou suivant,	Appuyer sur  ou  .
Pour une recherche rapide au sein d'un fichier audio,	Pendant la lecture, appuyer et tenir  ou  .

Pour déconnecter la connexion Bluetooth,	<ul style="list-style-type: none"> • Changez à un autre mode de lecture ou, • Sélectionnez [BT disconnect] depuis le menu de configuration (voir ci-dessous), ou • Appuyez sur, et maintenez .
Pour consulter l'information du fichier audio (si disponible),	Appuyer plusieurs fois sur INFO .

12.3 Menu de configuration





Appuyer sur **SETUP** en mode Bluetooth pour accéder au menu de configuration (voir le chapitre « Utilisation des menus »). Les options suivantes sont disponibles et les paramètres courants (si applicables) sont indiquées avec un astérisque (*).

- [Déconnecter Bluetooth]
Pour déconnecter le mode de connexion Bluetooth.
- [Voir les détails]
 - [Info Bluetooth]: Pour obtenir l'état de la connexion Bluetooth en cours.
 - [Appareil connecté]: Pour obtenir le nom de l'appareil Bluetooth connecté en cours.
- [Configuration]
Voir le chapitre "Configuration".
- [Menu Principal]
Pour accéder aux autres modes de playback, minuteries de sommeil et aux sonneries.

13. Mode AUX In 1

13.1 Fonctionnement

Votre lecteur externe (ex. lecteur Blu-ray) doit être connecté à la prise auxiliaire 1 du PRESTIGE à l'aide d'un câble audio (avec un connecteur RCA non compris).

Pour accéder au mode AUX in 1,	Sur la télécommande, pour alterner à l'auxiliaire 1, appuyer sur le bouton  ou appuyez une fois sur MENU , puis  ou  (ou faites tourner le bouton de navigation) pour sélectionner le mode de lecture puis appuyez sur OK pour confirmer.
Pour débiter et contrôler la lecture,	Effectuez toutes les opérations de lecture depuis le lecteur externe.
Pour activer ou désactiver la coupure du son,	Appuyer sur  ou le bouton ▶ .

13.2 Menu de configuration





Appuyer sur **SETUP** en mode AUX In 1 pour accéder au menu de configuration (voir le chapitre « Utilisation des menus »). Les options suivantes sont disponibles et les paramètres courants (si applicables) sont indiquées avec un astérisque (*).

- [Ecouteurs Bluetooth]
Pour connecter ou déconnecter des écouteurs Bluetooth, voir le chapitre « Opérations de base ».
- [Configuration]
Voir le chapitre "Configuration".
- [Menu Principal]
Pour accéder aux autres modes de playback, minuteries de sommeil et aux sonneries.

14. Mode AUX In 2

14.1 Opération

Votre lecteur externe (ex. lecteur mp3) doit être connecté à la prise auxiliaire 2 du PRESTIGE à l'aide d'un câble audio (avec un connecteur 3.5 mm non compris).

Pour accéder au mode AUX in 2,	Sur la télécommande, pour alterner à l'auxiliaire 2, appuyer sur le bouton  ou appuyez une fois sur MENU , puis  ou  (ou faites tourner le bouton de navigation) pour sélectionner le mode de lecture puis appuyez sur OK pour confirmer.
Pour débiter et contrôler la lecture,	Effectuez toutes les opérations de lecture depuis le lecteur externe.
Pour activer ou désactiver la coupure du son,	Appuyer sur  ou le bouton  .

14.2 Menu de configuration





Appuyer sur **SETUP** en mode AUX In 2 pour accéder au menu de configuration (voir le chapitre « Utilisation des menus »). Les options suivantes sont disponibles et les paramètres courants (si applicables) sont indiquées avec un astérisque (*).

- [Écouteurs Bluetooth]
Pour connecter ou déconnecter des écouteurs Bluetooth, voir le chapitre « Opérations de base ».
- [Configuration]
Voir le chapitre "Configuration".
- [Menu Principal]
Pour accéder aux autres modes de playback, minuteries de sommeil et aux sonneries.

15. Mode Optique

15.1 Fonctionnement

Votre lecteur externe (ex. amplificateur audio) doit être connecté à la prise optique du PRESTIGE à l'aide d'un câble audio (connecteur optique non compris)

Pour accéder au mode optique,	Sur la télécommande, appuyer sur le bouton  ou appuyez une fois sur MENU , puis  ou  (ou faites tourner le bouton de navigation) pour sélectionner le mode de lecture puis appuyez sur OK pour confirmer.
Pour débiter et contrôler la lecture,	Effectuez toutes les opérations de lecture depuis le lecteur externe.
Pour activer ou désactiver la coupure du son,	Appuyer sur  ou le bouton ▶ .

15.2 Menu de configuration

Appuyer sur **SETUP** en mode optique pour accéder au menu de configuration (voir le chapitre « Utilisation des menus »). Les options suivantes sont disponibles et les paramètres courants (si applicables) sont indiquées avec un astérisque (*).

- [Ecouteurs Bluetooth]
Pour connecter ou déconnecter des écouteurs Bluetooth, voir le chapitre « Opérations de base ».
- [Configuration]
Voir le chapitre "Configuration".
- [Menu Principal]
Pour accéder aux autres modes de playback, minuteries de sommeil et aux sonneries.



L'entrée optique ne supporte que le PCM linéaire, 2 chaînes ou une source de musique 16 bit ou 24bit.

16. Mode CD



AVERTISSEMENT!













Risque d'endommagement!

Une manipulation incorrecte du PRESTIGE peut l'endommager.
N'insérez pas de disque de format non-supporté par le PRESTIGE.

FR

16.1 Fonctionnement

Le PRESTIGE peut lire des fichiers audio enregistrés sur un CD, CD-R et CD-RW audio. La lecture dépend aussi de la qualité du disque.

Pour accéder au mode CD,	Sur la télécommande ou sur le PRESTIGE, appuyer sur le bouton  ou appuyez une fois sur MENU , puis  ou  (ou faites tourner le bouton de navigation) pour sélectionner le mode Bluetooth puis appuyez sur OK pour confirmer.
Pour arrêter ou résumer la lecture,	Appuyer sur  .
Pour passer à l'item lu précédent ou suivant,	Appuyer sur  .
Pour passer à l'item lu précédent ou suivant,	Appuyer sur  ou  .
Pour une recherche rapide au sein d'un fichier audio,	Pendant la lecture, appuyer et tenir  ou  .
Pour sélectionner un mode de lecture,	Appuyer sur FAV à répétition. <ul style="list-style-type: none">•  = Répéter tout•  = Répéter un fichier•  = Lecture aléatoire
Pour consulter l'information du fichier audio (si disponible),	Appuyer plusieurs fois sur INFO .

16.2 Menu de configuration

Appuyer sur **SETUP** en mode CD pour accéder au menu de configuration (voir le chapitre « Utilisation des menus »). Les options suivantes sont disponibles et les paramètres courants (si applicables) sont indiquées avec un astérisque (*).

- [Reprise de la lecture du CD]

La lecture du CD se poursuit au dernier endroit écouté, même si vous avez changé le mode ou mis l'appareil en mode de veille. Vous mettez fin à cette fonction en éjectant le CD. La fonction est conçue p. ex. pour les livres audio.

- [Ecouteurs Bluetooth]

Pour connecter ou déconnecter des écouteurs Bluetooth, voir le chapitre « Opérations de base ».

- [Configuration]

Voir le chapitre "Configuration".

- [Menu Principal]

Pour accéder aux autres modes de playback, minuteries de sommeil et aux sonneries.

17. Sonnerie

17.1 Configuration des sonnerie

Vous pouvez configurer sonneries.

1. Appuyez et maintenez  pour accéder au mode de configuration des sonneries.

Vous pouvez également appuyer sur **SETUP** dans tout mode de lecture puis sélectionnez [Menu Principal] puis [Alarmes].

Vous pouvez aussi accéder au mode de configuration des sonneries lorsque le PRESTIGE est en mode de veille (hors-service). Pour ce faire, appuyez et maintenez les boutons .

2. Sélectionnez la sonnerie que vous voulez configurer puis appuyez sur **OK**.
3. Les options suivantes indiquent comment configurer la sonnerie. Faites tourner le bouton de navigation ou appuyez sur les boutons de navigation pour effectuer la configuration (voir le chapitre « Utilisation des menus »).

- [Activer]

Les options suivantes sont disponibles pour activer ou désactiver la fréquence des sonneries :

- [Off]: Pour désactiver la sonnerie.
- [Quotidienne]: La sonnerie s'active tous les jours.
- [Une fois]: La sonnerie s'active une seule fois.
- [Week-end]: La sonnerie s'active les samedis et dimanches.
- [Jours de semaine]: La sonnerie s'active du lundi au vendredi.

- [Heure]

Pour configurer l'heure de la sonnerie.

- [Mode]

Pour sélectionner la source et le son de la sonnerie. Les options suivantes sont disponibles:

- [Alarme]
- [Radio Internet]
- [DAB]
- [FM]

- [Présélection]

Pour sélectionner la dernière station écoutée comme source de sonnerie. Cette option n'apparaît que lorsque la radio internet ou les modes RSN ou FM sont sélectionnés dans [Mode].

- [Volume]



Pour ajuster le volume des sons de la sonnerie.

- [Enregistrer]

Pour sauvegarder les paramètres courants.

Une fois que [Enregistrer] est sélectionné, les paramètres de la sonnerie seront sauvegardés. Si une sonnerie est activée, l'icône de sonnerie correspondante () s'affichera.



17.2 Activation/Désactivation des sonneries

- Lorsque le PRESTIGE est en mode opérationnel ou en mode de veille (hors-service), appuyer sur  à répétition pour activer ou désactiver la sonnerie correspondante.
- Lorsqu'une sonnerie est active, l'icône de sonnerie correspondante () sera indiquée.

17.3 Désactivation d'une sonnerie en cours

- Appuyer sur  ou  pour désactiver une sonnerie en cours.

17.4 Mode de rappel

- Pour interrompre temporairement une alarme en cours (10 min par défaut), appuyer sur les boutons de navigation ou .
Ou appuyez sur le bouton de navigation pour activer la syntonisation automatique.
- Appuyer sur **+** ou **-** (ou faire tourner le bouton de navigation) pour changer la période de rappel (5, 10, 15 ou 30 min).
- Pendant la période de rappel, l'icône de sonnerie clignotera et la période de rappel restante sera indiquée.
- Pour annuler la fonction de rappel, appuyer sur  ou .

18. Minuterie de sommeil

La minuterie de sommeil configure la durée avant que le PRESTIGE ne se désactive automatiquement.

1. Dans tout mode de lecture, appuyer sur **SETUP** et sélectionner [Menu Principal] puis [Mode sommeil].
2. Ou encore, appuyez directement sur le bouton **SLEEP** sur la télécommande pour activer ou désactiver la minuterie de sommeil.
3. Appuyer sur **+** ou **-** (ou faire tourner le bouton de navigation) ou sélectionner un mode de sommeil (5, 10, 15, 30, 45, 60, 90, 105 ou 120 min).
4. Appuyer sur **OK** pour confirmer la sélection.

Lorsque la minuterie de sommeil est activée, l'icône de la minuterie de sommeil (🌙) et le temps restant seront affichés. Pour annuler la minuterie de sommeil, sélectionnez [Mode veille désactivé].

19. Paramètres du système

19.1 Accès au paramètres du système

- Dans tout mode de lecture, appuyez sur **SETUP** et sélectionnez [Configuration]
- Reférez-vous aux chapitres ci-dessous pour les détails de chaque option de réglage. Les paramètres courants (si applicables) sont indiqués avec un astérisque (*).
- Voir le chapitre "Utilisation des menus" pour naviguer et effectuer les sélections au sein des paramètres du système.

19.2 Qualité du streaming audio en continu

Les trois paramètres de qualité qui peuvent être définis dans les paramètres système s'appliquent exclusivement aux services de diffusion de musique en continu.

- [Qualité faible] : Correspond à la qualité la plus faible des services.
- [Qualité normale] : Correspond à la qualité normale du service de streaming.
- [Haute qualité] : Correspond à la plus haute qualité de service de streaming.

19.3 Égaliseur

Sélectionnez une des options de l'égaliseur sonore pour ajuster le son selon votre préférence.

- [Son 3D]
Le son 3D activé augmente la zone stéréo améliorant de ce fait la profondeur de la musique lue.
- [Puissance sonore]
Le niveau sonore actif augmente les niveaux de basse et d'aigüe pour accommoder le volume en cours de manière à ce que les sons délicats soient clairement entendus lorsque vous écoutez paisiblement votre musique.
- [Basses]
Ajustez le niveau de basse pour adapter le son de la lecture.
- [Aigües]
Ajustez le niveau des aigües pour adapter le son de la lecture.

- Sélectionnez une des options d'égaliseur de son prédéfinies comprenant: [Bémol], [Jazz], [Rock], [Classique] et [Pop].

19.4 Réseau

- [Assistant de Réseau]

Pour établir une connexion de réseau.

- [Réglage PBC WLAN]

Sélectionnez cette option si votre routeur sans fil supporte à la fois les méthodes de configuration WPS et PBC.

- [Voir configurations]

Pour voir la configuration courante du réseau.

- [Région WLAN]

Pour sélectionner une région WLAN.

- [Config. manuelle]

Sous l'option [Sans Fil], sélectionnez [DHCP activé] pour automatiquement allouer l'adresse IP ou [DHCP désactivé] pour le faire manuellement.

- [Configuration PIN NetRemote]

Pour configurer un NIP NetRemote.

- [Profil réseau]

Pour afficher une liste de réseaux sauvegardés par le PRESTIGE.

- [Effacer les paramètres réseau]

Pour effacer tous les paramètres réseau.

- [Garder le réseau connecté]

Pour garder le réseau connecté. Ceci vous permet d'éveiller le PRESTIGE du mode de veille via une application à distance.

19.5 Heure/date

- [Réglage heure et date]

Pour régler l'heure et la date.

- [MAJ Automatique]

Pour sélectionner une source (Radio, réseau Internet ou aucune mise à jour) pour la mise à jour automatique de l'heure.

- [Réglage format]

Pour régler l'heure en format 12 ou 24-heures.

- [Réglage du fuseau horaire]

Pour régler le fuseau horaire.

- [Heure d'été?]

Pour activer ou désactiver l'heure avancée.

19.6 Mode de veille inactif

- Cette option configure la durée de temps avant que le PRESTIGE s'éteigne automatiquement. Les options comprennent: hors-service, 2, 4, 5 et 6 heures.

19.7 Langue

- Cette option règle la langue du menu. Les options comprennent: Anglais, Allemand, Danois, Espagnol, Français, Italien, Néerlandais, Norvégien, Polonais, Portugais, Finnois, Suédois et Turc.

19.8 Réglages d'origine

- Cette option efface tous les paramètres définis par l'utilisateur et les remplace par les paramètres d'origine.

19.9 MAJ logiciel

- [MAJ automatique]

Pour configurer la vérification automatique de mise à jour.

- [Vérifier maintenant]

Pour vérifier pour une mise à jour immédiatement.

Si un nouveau logiciel est disponible, le PRESTIGE vous demandera si vous voulez procéder à la mise à jour.

Avant la mise à jour du logiciel, assurez-vous que le PRESTIGE soit connecté à une source d'alimentation électrique stable. L'interruption de l'alimentation pendant une mise à jour peut endommager le PRESTIGE.

19.10 Assistant réglages

- Pour procéder à la configuration initiale (Voir le chapitre configuration initiale)

19.11 Informations

- Ceci indique la version courante du logiciel, la version de Spotify, l'identifiant radio et le nom d'utilisateur.

19.12 Rétroéclairage

- [Niveau de Dimmer]

Pour sélectionner le niveau de luminosité de l'affichage. Les options comprennent: [Haut], [Moyen], [Bas] ou [Auto].

Si [Auto] est sélectionné, le niveau d'intensité est automatiquement ajusté par rapport au capteur du niveau de lumière ambiante situé à l'avant du PRESTIGE.

20. Utilisation de l'appli UNDOK^{MD} pour contrôler le PRESTIGE

Le PRESTIGE est compatible avec l'appli UNDOK^{MD} de Frontier Silicon. L'appli offre une fonctionnalité de télécommande pour les modules audio de base FS avec un appareil intelligent iOS ou Androïde.

Pour installer et utiliser l'appli UNDOK^{MD}:

1. Téléchargez l'appli UNDOK^{MD} depuis l'"App Store" ou "Google Play" et installez-la sur votre appareil intelligent iOS ou Androïde.



2. Connectez votre appareil au même réseau Wi-Fi que le PRESTIGE.
3. Démarrez l'appli UNDOK^{MD} sur votre appareil intelligent. L'appli recherchera alors les systèmes audio compatibles. Vous pouvez aussi appuyer sur "Configuration d'un système audio" pour commencer à rechercher les systèmes audio.

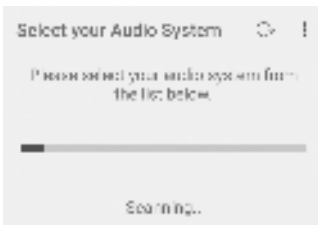

4. Sélectionnez le "PRESTIGE" parmi la liste des systèmes audio disponibles.



5. Contrôlez le PRESTIGE via l'appli UNDOK^{MD}

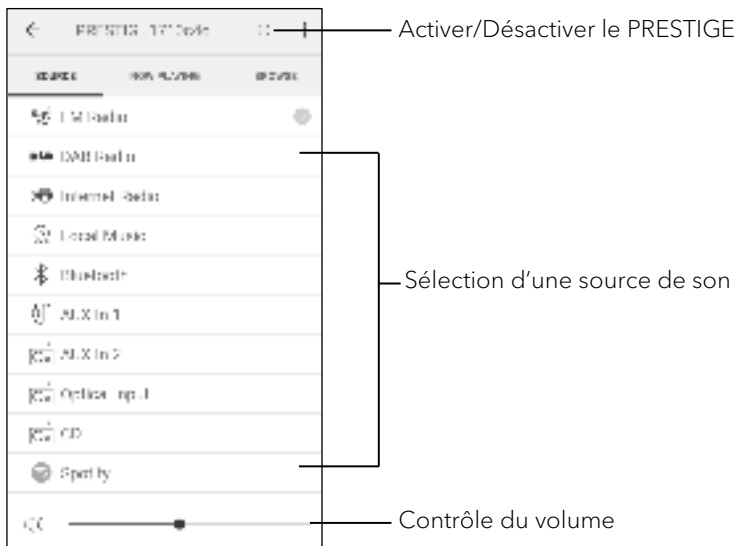

21. Dépannage

Des défauts peuvent survenir avec tout équipement électrique. Ceci n'est pas nécessairement dû à une défectuosité, de ce fait, vérifiez parmi le tableau suivant afin de voir si vous pouvez régler le problème vous-même.

Défectuosité	Cause possible	Solution
Pas d'alimentation	Le câble d'alimentation n'est pas connecté correctement.	Connectez le câble d'alimentation correctement.
Le PRESTIGE ne répond pas.	Une erreur est présente dans le PRESTIGE.	Déconnectez puis reconnectez la fiche d'alimentation puis remettez le PRESTIGE en marche à nouveau.
La télécommande ne fonctionne pas ou fonctionne sporadiquement.	La distance du PRESTIGE est trop grande.	Réduisez la distance entre la télécommande et le PRESTIGE.
	La pile est à plat.	Remplacez la pile.
Pas de son ou son de piètre qualité La sonnerie ne fonctionne pas. Pas de son ou son de piètre qualité La sonnerie ne fonctionne pas.	Le son est éteint.	Ajustez le volume.
	Les écouteurs sont branchés.	Débranchez les écouteurs.
	Le PRESTIGE n'est pas ajusté au bon mode de lecture.	Sélectionnez un autre mode de lecture.
	Réception FM/RSN ou Internet de piètre qualité.	Allongez/ajustez l'antenne FM/RSN ou vérifiez la connexion Wi-Fi.
	Il y a de l'interférence radio.	Gardez le PRESTIGE à l'écart des autres appareils électroniques.
	La sonnerie n'est pas activée.	Activez la sonnerie.
	Le volume de la sonnerie est trop bas.	Augmentez le volume de la sonnerie.

Défectuosité	Cause possible	Solution
Impossible de connecter au réseau Wi-Fi.	Le routeur n'est pas en marche ou ne fonctionne pas correctement.	Mettez votre routeur en marche ou vérifiez l'état du routeur.
	La méthode de configuration est incorrecte.	Vérifiez que votre routeur supporte le WPS et utilise la méthode de configuration appropriée (PBC or PIN). Configurez à nouveau les paramètres Wi-Fi.
La station de radio internet parfois ne fonctionne pas.	Certaines stations ne peuvent accommoder qu'un nombre limité d'auditeurs.	Essayez à nouveau plus tard.
	La station n'émet pas.	Essayez à nouveau plus tard.
Impossible de connecter au réseau Wi-Fi.	Le routeur n'est pas en marche ou ne fonctionne pas correctement.	Mettez votre routeur en marche ou vérifiez l'état du routeur.
La lecture CD ne commence pas.	Le format CD n'est pas supporté.	Insérez un CD de format adéquat dans la fente CD.
	Le CD est sale.	Nettoyez le CD.
	Le CD est endommagé.	Insérez un CD différent dans la fente CD.
L'appareil USB ne fonctionne pas.	La lecture USB n'est pas supportée.	Vérifiez les fichiers et le système de fichiers sur l'appareil USB.
	L'appareil USB ne charge pas.	Vérifiez le câble USB.

22. Nettoyage



AVERTISSEMENT!

Endommagement suite à un nettoyage inadéquat!

Un nettoyage inadéquat peut endommager le PRESTIGE ou causer l'arrêt de certaines fonctions.

- Ne jamais employer des produits nettoyants abrasifs ou à base de solvants car ceux-ci peuvent endommager la surface du PRESTIGE.
- Ne jamais utiliser d'air chaud ou comprimé pour sécher le PRESTIGE.
- Les coins et cotés du PRESTIGE sont vulnérables à la pression. Veuillez s'il vous plaît protéger ces régions afin d'éviter qu'elles subissent une pression excessive.

Nettoyage des empreintes et saletés légères

- Nettoyer uniquement l'extérieur du PRESTIGE avec un linge doux et sec

Nettoyage des saletés plus importantes

- Nettoyer uniquement l'extérieur du PRESTIGE avec un linge légèrement humide puis l'essuyer avec un linge doux et sec

23. Garantie

Lors de la soumission de réclamations de garantie, ce qui suit s'applique sans restreindre vos droits:

- Les réclamations de garantie ne peuvent être invoquées que pendant une période maximale de 2 ans (1 an en Amérique du Nord et en Australie) calculée depuis la date d'achat.
- sonoro audio GmbH, à sa discrétion et à ses frais, effectuera la réparation ou le remplacement de tout défaut matériel ou de fabrication pendant la période de garantie
- En cas de réclamation, veuillez s'il vous plait contacter notre département de service à la clientèle. Vous trouverez les détails sous « Données de contact » ou au www.sonoro.de.
- Aucune nouvelle période de garantie ne débute suite au remplacement ou à la réparation du PRESTIGE. La période de garantie de 2 ans (1 an en Amérique du Nord et en Australie) depuis la date d'achat demeure applicable.
- Sont exclus de la garantie les piles, les dégâts causés par une utilisation inadéquate, l'usure normale ainsi que les défauts n'affectant la valeur ou l'utilisation du PRESTIGE que de façon minimale. Toute autre modification n'étant pas effectuée par notre centre de service autorisé invaliderait également la garantie.

WIR DANKEN IHNEN FÜR IHR VERTRAUEN

Bei der Entwicklung und Produktion unserer Musiksysteme legen wir größten Wert auf Qualität und höchstmögliche Sorgfalt. Dazu gehört auch, dass jedes einzelne Musiksystem vor dem Verlassen des Werkes auf Herz und Nieren geprüft wird.

Es ist uns daher besonders wichtig, dass Sie nach dem Kauf noch lange Freude an Ihrem sonoro Musiksystem haben. Ist der Inhalt unvollständig oder beschädigt? Gibt es Anlass zu Beanstandungen? Wir lassen Sie mit Ihren Fragen nicht allein. Verlassen Sie sich auf das Know-how unserer Service-Mitarbeiter. Unser Service-Team weiß alles, was es über die sonoro Produkte zu wissen gibt und berät Sie freundlich, schnell und kompetent.

WE THANK YOU FOR YOUR TRUST

At sonoro we are putting the utmost effort in to developing state-of-the-art products with impeccable quality standards. It is very important to us that you stay satisfied with your sonoro product for the lifetime of the unit. If for any reason you need assistance or have a warranty claim, please do not hesitate to get in touch with our Service Team.

NOUS VOUS REMERCIONS DE VOTRE CONFIANCE

Chez sonoro nous sommes très attachés à la qualité irréprochable de nos produits. Nous ne souhaitons rien de moins que votre entière satisfaction. En cas de besoin d'assistance ou de réclamation, n'hésitez pas à prendre contact avec notre équipe de Service-Après-Vente.

DEUTSCHLAND - HQ

+49 2131 8834141
support@sonoro.de

ÖSTERREICH

+49 2131 8834141
austria@sonoro.de

HONG KONG

+852 2618 5900
hongkong@sonoro.de

SCHWEIZ

swiss@sonoro.de

UNITED KINGDOM

support@sonoro.co.uk

FRANCE

support@sonoro.fr

ITALIA

italy@sonoro.de

ESPAÑA

spain@sonoro.de

PORTGUAL

portugal@sonoro.de

BELGIEN

belgium@sonoro.de

NEDERLAND

netherlands@sonoro.de

LUXEMBOURG

luxembourg@sonoro.de

POLSKA

poland@sonoro.de

HRVATSKA

croatia@sonoro.de

NORGE

norway@sonoro.de

SVERIGE

sweden@sonoro.de

SUOMI

finland@sonoro.de

AUSTRALIA

australia@sonoro.de