

WELLCARE

Electric Blanket

Over- | Underblanket

Instruction Manual

WE-167OBHD

Elektrische Heizdecke

Wärmeoberbett |

Wärmeunterbett

Gebrauchsanleitung

Elektrische Deken

Boven - | Onderdeken

Gebruiksaanwijzing

Couverture Électrique

Sur-couverture |

Sous-couverture

Mode d'emploi



MODEL: WE-167OBHD

GB	Electric Blanket Over- Underblanket Instruction Manual 03
DE	Elektrische Heizdecke Wärmeoberbett Wärmeunterbett Gebrauchsanleitung 22
NL	Elektrische Deken Boven - Onderdeken Gebruiksaanwijzing 42
FR	Couverture Électrique Sur-couverture Sous-couverture Mode d'emploi 62

B808.101-J1108



WELLCARE CO., LTD.

16F, No. 738, Zhong Zheng Rd., Zhong He District, New Taipei City 235, Taiwan

Tel. 886 2 8226 2899 Fax. 886 2 8226 2889

www.wellcare-global.com

Explanation of symbols

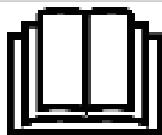

Read instructions



Do not use when folded or creased



Do not pierce with needles



Not to be used by very young children
(0-3 years)



Do not dry clean



30°C extra gentle washing program



Do not bleach



Do not tumble dry



Do not iron

Thank you for purchasing Wellcare's electric blanket.

To enjoy the most comfortable experience and the greatest satisfaction, please take a few minutes to read this instruction carefully before using this product.

IMPORTANT SAFETY INSTRUCTIONS RETAIN FOR FUTURE USE

KEEP CAREFULLY IN CASE IT IS NEEDED!

This electric blanket is designed to be used for many years if it is properly used. Read the instruction carefully to prevent damage or danger caused by incorrect use. Keep this instruction manual at an easy-to-access location so you can refer back when necessary.

If you let somebody else use this product, please pass on this instruction manual as well and make sure the user has read it before using.

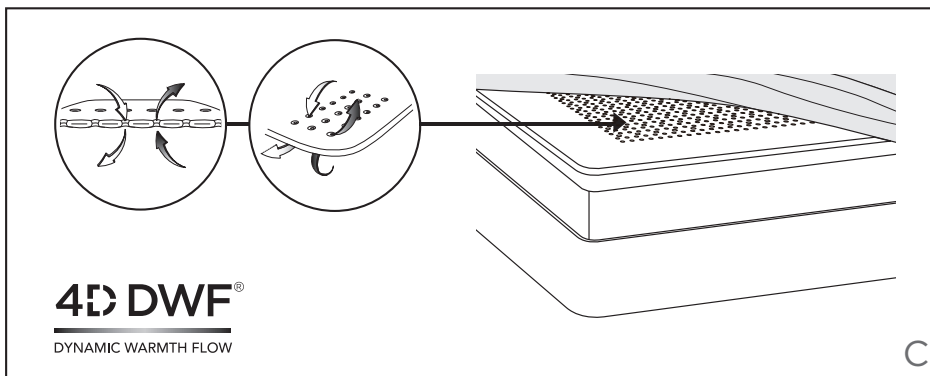
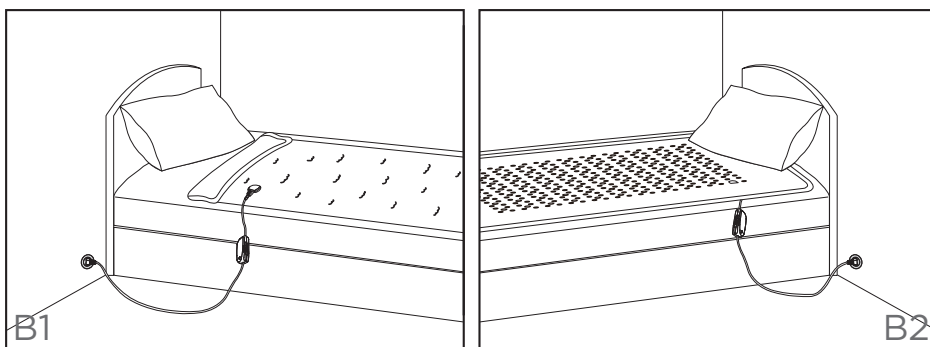
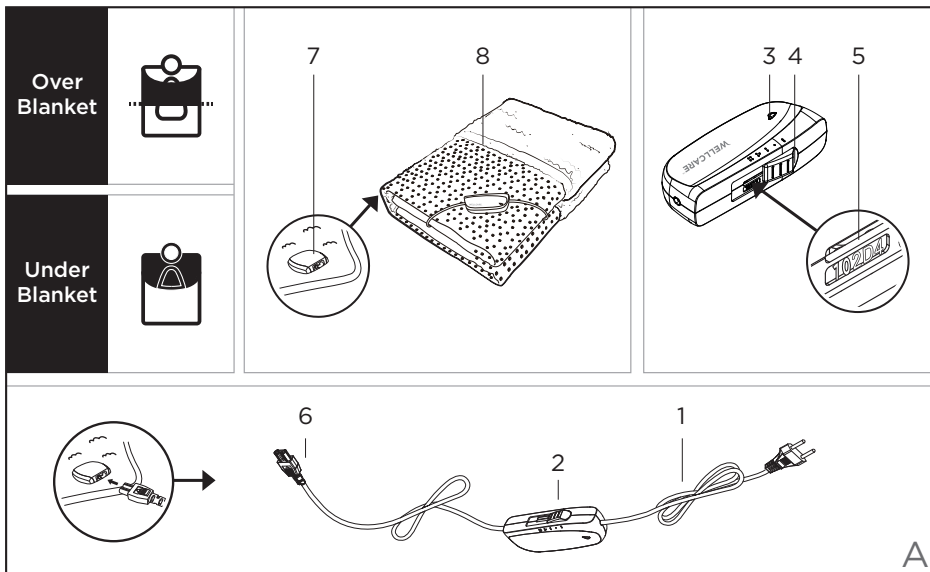

4D DWF® Technology (please see fig. C)

This electric blanket utilizes WELLCARE's recent and the most innovative technology – 4D DWF®. While this technology pioneers in the flexible heating industry, its production process is also the state of the art.

Our physical living environment consists of three dimensions, width, length, and depth; hence, the term “3D”. As Wellcare introduces to you the 4D DWF® technology, the “temperature” brought to you by dynamic flow of warmth is the definition of the fourth dimension.

4D DWF® employs concepts of breathing system which creates full-body heat circulation for heat to disperse evenly, thoroughly, and quickly.

The heat is generated by heating elements, builds up and gathers around several hundred uniquely designed circular holes.

Through these holes, the heat flows bi-directionally to create a gentle heat flow and the thermal energy can flow rapidly to warm up human bodies.

There are many benefits of this innovative technology :

- Better breathability
- Rapid heating
- Higher temperature
- Uniquely designed holes to provide 360° warmth circulation
- Greater heat distributing area
- Effective heat transmission
- Strands of warmth flow retain air moisture
- Warmth kept at a constant temperature
- Energy saving

BBC (BEST BED CLIMATE) DESIGN

What is BBC Design?

Many factors that can impact one's sleeping quality, temperature is one of them. There are more and more people consider that the right temperature on the bed could lead to an ideal sleep. With that being said, if we can create a comfortable and suitable environment, in other words, the Best Bed Climate, then, it is more likely for us to fall asleep easier and improve our sleep quality.

BBC (Best Bed Climate) design is originated from the elements of 4D DWF (Dynamic Warmth Flow), breath, warmth, and nature. When the blanket is switched on, cold and warm air circulates in and out each 4D DWF circular hole, soothing warmth flow and better breathability are created for people to have their optimal bed climate and enjoy a restful sleep. Warmth is delivered to people's body as natural as breathing air.

BBC Design Application

The timer function in all Wellcare electric blankets is with BBC design, which is a function of automatic switch-off in 2 hours or 8 hours. With Wellcare's natural prescription, you can enjoy every sleep with healthy and rejuvenating energy especially for the busy you.

This appliance is not intended for medical use in hospitals.

- Please read carefully and follow the instructions.
- Examine the appliance frequently for signs of wear or damage. If there are such signs or if the appliance has been misused or does not work, return it to the supplier before switching it on again.
- Do not use this appliance if there is visible damage.
- Use the appliance only as described in this instruction manual.
- Do not treat the electric blanket as a sheet or tuck it in the mattress.
- Before connecting the device to your power supply, please ensure that the supply voltage stated on the rating plate is compatible with your mains supply.
- The blanket must not be used when folded or crumpled.
- Do not use the appliance for persons who cannot move without help, small children, persons who cannot feel heat, or animals. Persons who can feel heat to some extent may only use the appliance with supervision.
- This appliance must not be used by persons insensitive to heat and other very vulnerable persons who are unable to react to overheating.
- If the cable is damaged, it should be only replaced by the manufacturer, its service agent or qualified persons to prevent hazards.
- Do not pierce the appliance with needles, safety

pins or other sharp objects.

- Do not tug, twist or make sharp bends to the cables.
- Do not carry or unplug the appliance by pulling its mains cable.
- Do not expose the controller or the mains cable to moisture or liquids.
- Do not use this blanket when wet and only use in dry environments.
- Do not operate the blanket unsupervised.
- Do not crease the electric blanket.
- Avoid folding the blanket tightly.
- While the blanket is switched on,
 - Do not place any large or heavy objects on it such as suitcases, etc.
 - Do not place any source of heat on it such as hot water bottles or heating pads.
 - Due to the components in the controller will make it slightly warm, never let the controller to be covered or placed on the heating pad, pillows and the like or lie on the electric mattress heater.
- Do not fold this electric blanket when it is hot.
- This blanket is only designed to warm up the human body. Do not use it on pets or other animals.
- If you do not use the product daily, unplug the mains cable from the socket and take the blanket off your bed. Keep it dry until it will be used again – the original packaging is perfect to store it.

- When the appliance will be used for an extended period (falling asleep), the temperature setting should be adjusted to the lowest level (setting 1 & 2) for continuous use to avoid overheating on the same body part, which may lead to burns to the skin.
- If the blanket is used on an adjustable bed, check that the blanket and the cord do not become trapped or rucked, for example in hinges.
- Children should be supervised to ensure that they do not play with this appliance.
- Children below the age of three (0 ~ 3 years old) are not allowed to use this appliance because they are not able to react to overheating.
- This appliance cannot be used by young children over the age of three (3 ~ 8 years old) unless the controller has been preset by a parent or guardian or the child has been instructed and how to operate the appliance safely.
- This appliance may be used by children over the age of eight (8), and persons with reduced physical, sensory or mental capabilities or lack of experience or knowledge if they have been supervised or instructed concerning use of the appliance in a safe way and understand the hazards involved.
- Cleaning and user maintenance shall not be made by children without supervision.
- If you have any concerns about health issues, please consult with your doctor before using the electric blanket.
- Do not use the blanket on parts of the body

that are swollen, injured or inflamed.

- If you experience any pain or discomfort while using the unit, stop using it immediately.
- If you use a pacemaker, please consult your doctor and the manufacturer of the pacemaker before using this product due to the EMF (electromagnetic fields) emanated from this electric product may interfere with functions of your pacemaker under certain circumstances.
- When the blanket is not in use:
 - Set the slide switch on the controller to setting “0” (OFF).
 - The plug should be removed from the wall socket and the blanket should be stored in a dry place, without additional weight on it.
 - The plug-in connector should be removed from the blanket to avoid damages caused by twist or bend of the cable.
- When the blanket will not be used for a period of time, we recommend that you store it in the original packaging.
 - Allow it to cool down before the storage.
 - Do not crease the blanket by placing items on top of it during storage.
 - Store it in a dry place away from any liquids or sources of heat.
- This electric blanket must be used with the type of controller that is marked on the rating label only.

ITEMS INCLUDED IN THE PACKAGE

- 1 Electric Blanket
- 1 Controller with Cable and Plug-in Connector
- 1 Instruction Manual
- 1 Product Catalogue
- 1 Service Instruction
- 1 Safety Reminder
- 1 Membership Card

DESCRIPTION OF THE DEVICE AND CONTROLLER (please see fig.A)

1. Mains cable with plug
2. Controller
3. APS (Active Protection System) with 3-colored LED display (on both sides)
4. Slide switch for ON, OFF and temperature settings (1, 2, 3, 4)
5. Type of the controller
6. Detachable plug-in connector
7. Connection box
8. Electric blanket

MULTI-FUNCTIONAL (please see fig.B1, B2)

This electric blanket can work as an over- and underblanket. Only use this product as an underblanket when the bed size exceeds 140 (W) x 200 (L) cm; otherwise, the wired area might be folded or tucked under the mattress which may

lead to overheating and damage. You may refer to “PREPARING FOR USE” section for more information.

Always use the side with 4D DWF circular holes towards your body when the blanket is used as an over- or an underblanket.

PREPARING FOR USE (please see fig.B1, B2)

When the appliance is used as the electric overblanket (fig. B1) :

1. Place the blanket (8) flat on the top sheet and make sure it is without any folds, creases or rucks.
2. Always use the side with 4D DWF circular holes towards your body.
3. Do not fold the blanket back at the head position, and do not fold or tuck in any of the wired areas.
4. Connect the detachable plug-in connector (6) to the connection box (7). Make sure the controller (2) is not covered by the sheet, pillow or any objects.
5. Plug the mains cable (1) to the socket.
6. Additional bedcovers can be placed above the electric blanket (8) to retain more warmth if needed.

When the appliance is used as the electric underblanket (fig. B2) :

1. Use this product as an underblanket only when the bed size exceeds 140 (W) x 200 (L) cm.
2. Place the blanket (8) flat on the mattress, make

sure it is without any folds or ruck-up. The head area does not need to be heated.

3. Always use the side with 4D DWF circular holes towards your body.
4. Connect the detachable plug-in connector (6) to the connection box (7).
5. Cover the blanket and the mattress with the bed sheet, make sure again the blanket is completely flat and the controller (2) is not covered by the sheet, pillow or any objects.
6. Plug the mains cable (1) to the socket.
7. The blanket (8) should be covered by a duvet, for example, otherwise there will be a high loss of heat and the blanket cannot warm up properly.

Unplug the appliance from the wall socket when it is no longer in use.

SWITCHING ON

Before each time you use the electric blanket, please make sure it is not bundled, folded or creased before it is switched on.

Connect the electric blanket (8) only to 220-240VAC. Switch on the blanket by using the hand-operated slide switch (4) and there will be a few seconds of music playing to ensure the blanket has been operated correctly. The warm-up time for this blanket is 10 minutes approximately.

Temperature settings :

4 = maximum warmth

3 = moderate warmth

2 = minimum warmth

1 (sleep sense mode) = minimum warmth

0 = OFF

Attention : The lowest temperature settings, setting 1 & 2, are recommended for continuous use and sleeping.

In order to warm up the blanket faster, it is recommended to initially set the temperature at the highest setting.

APS (Active Protection System) - 3-Color LED

This electric blanket is equipped with APS (Active Protection System) (3) technology which detects errors on the operation or component failures. By the 3-color LEDs (3) which can be seen from both sides of the controller and the beep sound, APS can help you to operate this blanket easily and safely.

- Green - Your blanket has reached the desired temperature level
- Orange - Your blanket is heating up to reach the desired temperature level

Due to the temperature variation in different environments (room, bed, etc.), an orange light may be lit on APS display to indicate continuous heating during the blanket is in use. That said,

the 3-color LED may change from green to orange to heat up. Under this circumstance, please note the product is functioning properly when the orange light is indicated.

- Red light and Beep Sound – Possible malfunction or overheating, switch off the appliance immediately.

In the following situations, the red light and beep sound will come on to indicate warning :

- When the controller is overheating, the red light on the APS will be turned on and the sound will beep with a regular interval. Please switch off the blanket and check if the controller is covered by the blanket or a pillow. After confirming the controller is not covered by any objects, wait for at least 10 minutes before switching it back on.
- When unusual power supply is detected, the red light on the APS will be turned on and the sound will beep with a regular interval. Please switch off the blanket and check if the power voltage used is compatible with the voltage stated on the label (220V-240V~ 50/60Hz). If the voltage is correct, you can continue to use the blanket.
- When the blanket is overheating, there will be 3 beeping sounds and the APS will light up in green. The blanket temperature will automatically decreased to level 2. Please switch off the blanket, check and make sure the blanket is not folded, and wait for at least 10 minutes before switching it back on.

The warnings mentioned above cannot cover all defective situations as the damages on some components will not lead to red light or beep sound.

SLEEP IN COMFORT

No matter the product is used as an over- or underblanket, it can be rotated by 180° if you find the plug-in connector at shoulder level makes you uncomfortable. The plug-in connector then lies at the foot of the bed after the rotation.

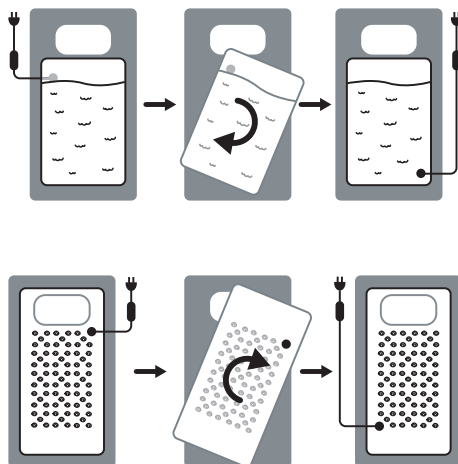

TURBO HEATING

The electric blanket is with a turbo heating function for user to feel warmth within 10 minutes after it is switched on.



TIMER FUNCTION

Now you can enjoy the pleasant warmth. This electric blanket will be switched off automatically after :

- 8 hours at the temperature setting 1 (Sleep sense mode)
According to the research, a human's core body temperature fluctuates as we go through the day. It starts to drop in the evening to as the body prepares to enter sleep mode at night. Thus, BBC design allows the warm temperature of Wellcare's heating blankets to change accordingly which helps you to enjoy a more comfortable sleeping experience.
- 2 hours at the temperature setting 2, 3, and 4



No matter if you are exhausted or tense, the weather is too cold, or the environment is with high moisture, these factors can make it difficult for you to fall asleep. With turning on the heating blanket and allowing the dynamic warmth to flow, it can help you to have a restful sleep.



In order to use the blanket again you must set the switch at setting 0 first. Then, you can switch on the electric blanket after 5 seconds.

CAUTION

Do not use the appliance when it is folded, creased, tucked in or drawn together or it may lead to overheating or damage.

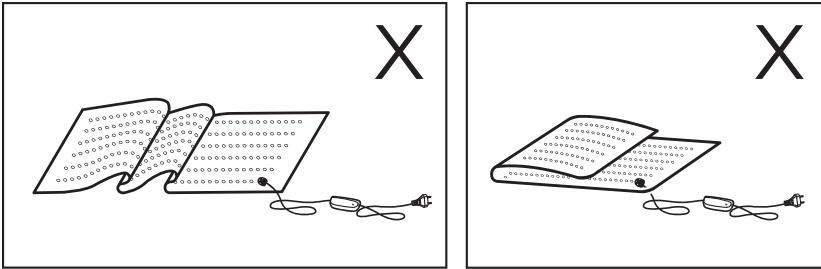

Do not use the blanket where the blanket or the power cord are easily trapped or folded, e.g., on an adjustable bed, a sofa-bed, or an office chair with wheels.



The electronic components inside the controller may cause the controller slightly warm when the electric blanket is in use. Therefore, the controller must not be covered or placed on top of any heating sources when it is in operation.

You should not gauge the electric blanket's temperature by hands because the skin on your body is more sensitive than hands. The temperature may feel lukewarm by hand but could be unpleasantly hot to your body.

The repairs to the electric blanket may only be undertaken by qualified

persons by using original replacement parts. Repairs carried out by unqualified persons may cause substantial risk to the user.

CLEANING AND CARE

This electric blanket (8) is machine washable.

- Before cleaning the blanket, always remove the main plug from the socket first. Let the blanket cool down.
- Disconnect the plug-in connector(s) (6) from the connection box (7). Then put the cable and the controller to a dry place where will not contact with water or other liquids.
- To clean the controller (2), use a dry, lint-free cloth. Do not use any chemical or abrasive cleaning detergents.
- Please note that the blanket should not be dry-cleaned, wrung out, machine-dried, pressed or ironed.
- Set washing machine to a gentle washing cycle at 30°C. Use a mild washing detergent for delicate fabrics and dose it according to the manufacturer's instructions.
- Always use a laundry bag for better protection of the holes and fabric; when folding the blanket, face the circular holes inwards.
- After washing, reshape the blanket (8) to its original dimensions while it is still damp, and lay the blanket flat on a moisture-absorbent towel, mat or clothes horse to dry it.
- Do not use pegs or similar items to attach the blanket to the clothes horse, they may damage the heating blanket.
- Please note that excessive washing will wear out the electric blanket. For this reason, the electric blanket should only be washed a maximum of 5 times throughout its entire life.
- Only use the electric blanket when it is complete dry.
- Never switch on the electric blanket to dry it.

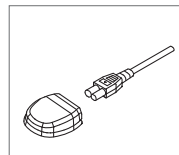

STORAGE

If the electric blanket will not be used for a long time, we highly recommend :

- Remove the plug-in connector from the connection box.
- Always let the blanket to cool down first before folding and storing it.
- Store it in the original packaging and put it in a dry place.
- Do not put any object on the top of the blanket.

DISPOSAL

This appliance must not be disposed together with domestic waste but at a suitable local collection or recycling point. Please dispose of the appliance in accordance with Directive on Waste Electrical and Electronic Equipment (WEEE). If there is any question, please contact the municipal authority for more information about disposal in your area.

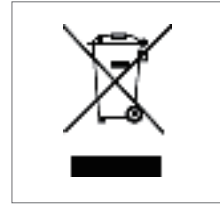

WARRANTY

Please note Wellcare provides two-year limited warranty for this product. Wellcare warrants that this product will be free from defects in materials and workmanship for a period of two years beginning on the date of purchase.

During the two-year period beginning on the date of purchase, Wellcare will replace defective products covered under this limited warranty. Please note a clear copy of the purchase receipt for the product is required. To request limited warranty service, please return the defective product to the store where you purchased it with the clear copy of purchase receipt within the limited warranty period. The replacement product will assume the remaining limited warranty of the original product.

We advise you to call our helpdesk for any problems regarding the product before returning it to the store where you purchased it.

However, please note that our limited warranty does not cover any damage due to shipment of the products to you and external causes, including accident, abuse, misuse, problems with electrical power, usage not in accordance with product instructions, failure to perform reasonable maintenance, problems caused by use of parts and components not supplied by Wellcare, and problems caused by unauthorized repair of Wellcare's product. Furthermore, our limited warranty does not cover any damage due to the defects known to exist by you when you purchase the product.

This limited warranty gives you specific legal rights, and you may also have other rights that vary from country to country (or jurisdiction to jurisdiction). Wellcare's responsibility for malfunctions and defects in product is limited to replacement as set forth in this limited warranty statement. All express and implied warranties for the product,

including but not limited to any implied warranties of an conditions of merchantability and fitness for a particular purpose, are limited in duration to the limited warranty period set forth above and no warranties, whether express or implied, will apply after such period. Wellcare does not accept liability beyond the remedies set forth in this limited warranty statement or liability for indirect, incidental or consequential damages.

TECHNICAL DATA

Model : WE-167OBHD

Size : 140 (W) x 200 (L) CM

Heating area : 96 (W) x 130 (L) CM

Voltage : 220V-240V- 50/60Hz

Watts : 100W

Zeichenerklärung

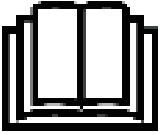

Lesen Sie die Anweisungen



Nicht benutzen, wenn gefaltet oder zerknittert



Nicht mit Nadeln durchbohren



Nicht für Kleinkinder geeignet
(0-3 Jahre)



Nicht chemisch reinigen



Extra Schonwasch-gang mit 30°C



Nicht bleichen



Nicht im Trockner trocknen



Nicht bügeln

Vielen Dank für den Kauf der elektrischen Heizdecke von Wellcare.

Damit Sie unser Produkt optimal nutzen können und lange Freude daran haben, lesen Sie vor dem ersten Gebrauch sorgfältig die folgende Anleitung durch.

WICHTIGE SICHERHEITSANWEISUNGEN BEWAHREN SIE DIESE ANWEISUNGEN ZWECKS SPÄTERER NUTZUNG AUF

HALTEN SIE DIESE ANLEITUNG GRIFFBEREIT !

Die Lebensdauer der elektrischen Heizdecke ist bei ordnungsgemäßer Verwendung für viele Jahre ausgelegt. Lesen Sie die Anleitung sorgfältig durch, um Schäden oder Gefahren durch fehlerhaften Gebrauch zu vermeiden. Bewahren Sie die Bedienungsanleitung für späteres Nachlesen an einem sicheren und leicht zugänglichen Ort auf.

Wenn Sie die Verwendung des Produkts anderen Personen überlassen, stellen Sie immer auch die Bedienungsanleitung bereit und achten darauf, dass sie vor Gebrauch des Produktes gelesen wird.

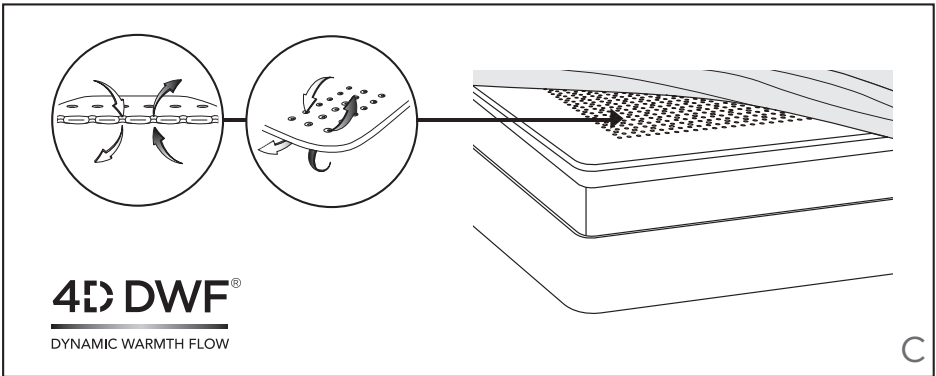
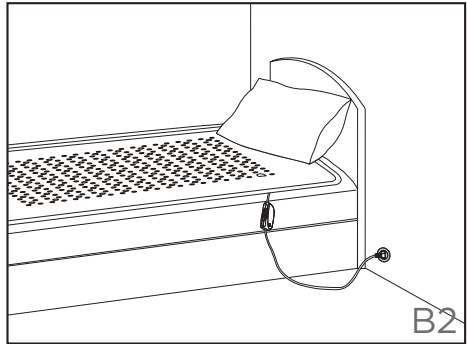
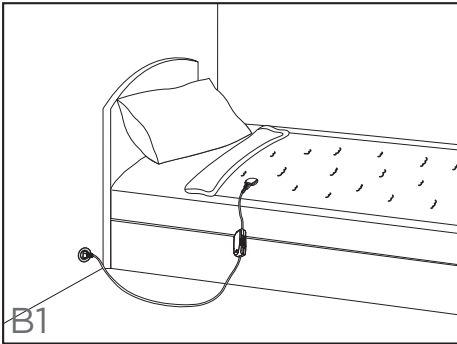
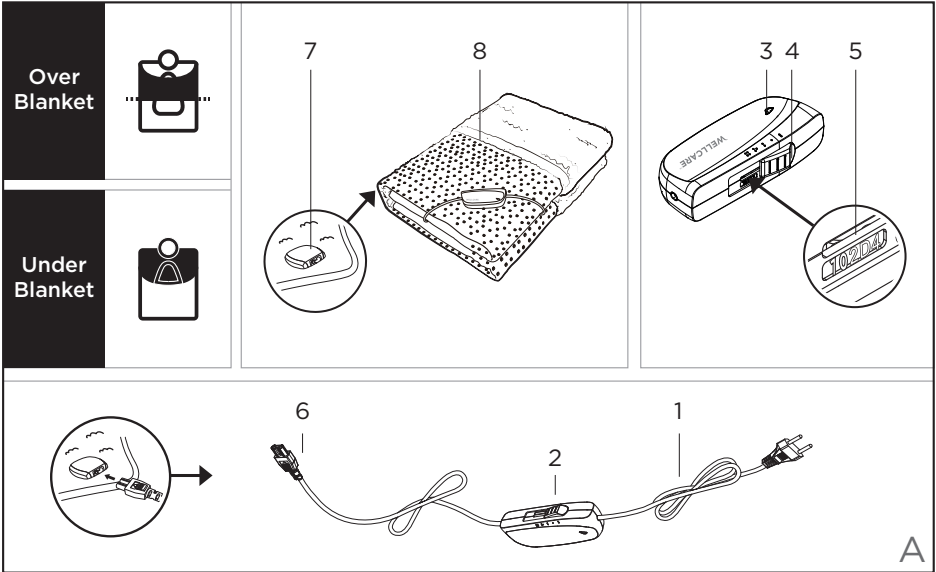

4D-DWF® Technologie (please see fig. C)

Die elektrische Heizdecke verfügt über die neue und innovative 4D DWF®-Technologie von Wellcare. Die wegweisende Heiztechnologie wird mit einem für die Branche völlig neuen Produktionsverfahren hergestellt.

Unsere physische Lebensumwelt besteht aus drei Dimensionen – Breite, Höhe und Tiefe – kurz "3D" genannt. Mit der dynamischen Wärmeverteilung der neuen 4D-DWF®-Technologie bringt Wellcare eine vierte Dimension: Die Temperatur. Das atmungsaktive System sorgt für eine schnellere und gleichmäßigere Wärmeverteilung über die gesamte Fläche. Die spezielle Oberflächenform sorgt dafür, dass die von Heizelementen erzeugte Wärme um die mehreren hundert Perforierungen herum angestaut wird, die ein einzigartiges Design besitzen. Der in beide Richtungen durch die Löcher fließende Luftstrom erzeugt dann einen leichten Wärmefluss, der den Körper schneller erwärmt.

Diese innovative Technologie bietet viele Vorteile :

- Bessere Atmungsaktivität
- Schnelles Erwärmen
- Höhere Temperaturen
- Einzigartiges Lochdesign für eine 360-Grad-Wärmezirkulation
- Größere Fläche für die Wärmeverteilung
- Wirksame Wärmeübertragung
- Gleichbleibende Luftfeuchtigkeit aufgrund von Wärmefluss
- Konstante Wärmetemperatur
- Energiesparend

BBC (BEST BED CLIMATE) DESIGN

Was bedeutet BBC Design?

Zu den zahlreichen Faktoren, die die Schlafqualität beeinflussen, gehört die Temperatur. Immer mehr Menschen sind der Meinung, dass die richtige Betttemperatur zu einer idealen Schlafqualität führt. Wenn wir also eine komfortable und geeignete Umgebung schaffen können - oder anders ausgedrückt das Best Bed Climate - dann ist es wahrscheinlicher, dass wir leichter einschlafen und unsere Schlafqualität verbessern.

Das BBC (Best Bed Climate) Design geht auf die Elemente des 4D DWF (Dynamic Warmth Flow) zurück, also Atmung, Wärme und Natur. Beim Einschalten der Heizdecke strömt kalte und warme Luft in jedes runde 4D DWF Loch und aus ihm heraus, und eine wohltuende Wärme und eine bessere Atmungsfähigkeit sorgen für ein optimales Bettklima und einen erholsamen Schlaf. Die Wärme wird dem Körper so natürlich wie beim natürlichen Atmungsvorgang zugeführt.

BBC Design Application

Die Timer-Funktion ist in allen elektrischen Heizdecken von Wellcare mit dem BBC Design ausgestattet, eine Funktion für das automatische Ausschalten nach 2 oder 8 Stunden. Mit der natürlichen Atmungsaktivität von Wellcare kann Ihr Körper jedes Mal gesunden und regenerierenden Schlaf tanken, das gilt insbesondere für Menschen, die einen anstrengenden Tag hinter sich haben.

Diese Heizdecke ist nicht für den Einsatz in Krankenhäusern bestimmt.

- Lesen Sie die Anleitung sorgfältig durch und befolgen Sie diese.
- Überprüfen Sie das Produkt regelmäßig auf Verschleiß oder Schäden. Sollte es Anzeichen dafür geben oder eine Fehlbedienung oder Fehlfunktion des Produktes vorliegen, schalten Sie es nicht wieder ein und geben Sie es Ihrem Händler zurück.
- Das Produkt darf nicht verwendet werden, wenn es offensichtliche Schäden aufweist.
- Verwenden Sie das Produkt ausschließlich gemäß den Beschreibungen in dieser Bedienungsanleitung.
- Benutzen Sie die elektrische Heizdecke nicht als Laken und schlagen Sie sie nicht unter die Matratze ein.
- Bevor Sie das Produkt an die Stromversorgung anschließen, stellen Sie sicher, dass die Netzspannung mit der auf dem Typenschild angegebenen Spannung übereinstimmt.
- Die Heizdecke darf nicht im gefalteten oder geknautschten Zustand verwendet werden.
- Das Produkt darf nicht für Kleinkinder, in ihrer Bewegung eingeschränkte Personen, Personen ohne Wärmeempfinden oder Tiere verwendet werden. Personen mit eingeschränktem Wärmeempfinden dürfen die Decke nur unter Aufsicht verwenden.
- Das Produkt darf nicht von Personen ohne Wärmeempfinden oder anderen schutzbedürftigen Personen verwendet werden,

die nicht auf eine Überhitzung reagieren können.

- Sollte das Netzkabel des Gerätes beschädigt sein, darf es ausschließlich vom Hersteller, einem autorisierten Kundendiensttechniker oder anderem Fachpersonal ausgetauscht werden, um Gefahren zu vermeiden.
- Das Produkt darf nicht mit Nadeln oder anderen scharfen Gegenständen durchstochen werden.
- Kabel nicht ziehen, drehen oder knicken.
- Die Heizdecke nicht am Kabel hängend transportieren und beim Abziehen von der Netzsteckdose nicht am Kabel ziehen.
- Den Regler und das Netzkabel vor Feuchtigkeit und Flüssigkeiten schützen.
- Verwenden Sie das Produkt niemals, wenn es feucht oder nass ist, und verwenden Sie es nur in trockener Umgebung.
- Die Heizdecke nicht ohne Aufsicht benutzen.
- Die elektrische Heizdecke nicht knautschen.
- Falten Sie die Heizdecke nicht zu straff.
- Wenn die Heizdecke eingeschaltet ist :
 - legen Sie keine großen oder schweren Gegenstände auf die Decke ab, wie z. B. Koffer usw.
 - legen Sie keine Wärmequellen wie Wärmflasche, Heizkissen oder Ähnliches auf die Heizelemente ab.
 - aufgrund seiner Bauteile kann der Regler etwas warm werden. Er darf daher weder bedeckt noch auf das Heizkissen, auf andere Kissen oder

Ähnliches noch auf die elektrische Matratzenheizung abgelegt werden.

- Die elektrische Heizdecke darf nicht zusammengelegt werden, solange es noch warm ist.
- Diese Heizdecke ist nur für die Verwendung für den Menschen ausgelegt und darf nicht für Haustiere oder andere Tiere verwendet werden.
- Falls Sie das Produkt nicht jeden Tag benutzen, ziehen Sie den Stecker von der Steckdose ab und entfernen die Heizdecke von Ihrem Bett. Halten Sie die Heizdecke trocken, bis Sie sie erneut benutzen. Für ihre Aufbewahrung eignet sich am besten die Originalverpackung.
- Sollte das Produkt für einen längeren Zeitraum verwendet werden, muss die Temperatur auf die niedrigste Stufe (Einstellung 1 und 2) gesetzt werden, um ein Überhitzen am Körper und mögliche Hautverbrennungen zu vermeiden.
- Vor dem Gebrauch auf einem verstellbaren Bett ist sicherzustellen, dass die Heizdecke und das Kabel nicht eingeklemmt oder gequetscht werden, etwa durch Scharniere.
- Kinder müssen beaufsichtigt werden, um sicherzustellen, dass sie nicht mit diesem Produkt spielen.
- Das Produkt darf nicht für Kleinkinder unter drei Jahren (0-3 Jahre) verwendet werden, da sie nicht bei einer Überhitzung reagieren können.
- Das Gerät darf nur von Kindern über 3 Jahren (3-8 Jahre) verwendet werden, wenn sie dabei beaufsichtigt werden und der Regler von den Eltern oder einer Aufsichtsperson voreingestellt wurde oder sie vorher in eine sichere Nutzung

des Reglers eingewiesen wurden.

- Das Gerät kann von Kindern ab 8 Jahren sowie von Personen mit reduzierten physischen, sensorischen oder mentalen Fähigkeiten oder Mangel an Erfahrung und/oder Wissen benutzt werden, wenn sie beaufsichtigt oder bezüglich des sicheren Gebrauchs des Gerätes unterwiesen wurden und die daraus resultierenden Gefahren verstanden haben. Kinder dürfen nicht mit dem Gerät spielen. Reinigung und Benutzer-Wartung dürfen nicht durch Kinder ohne Beaufsichtigung durchgeführt werden.
- Die Reinigung und Pflege des Produktes durch Kinder darf nur unter Aufsicht erfolgen.
- Wenn Sie Bedenken bezüglich gesundheitlicher Probleme haben, fragen Sie Ihren Arzt, bevor Sie die elektrische Heizdecke verwenden.
- Verwenden Sie die Heizdecke nicht für Körperteile, die geschwollen, verletzt oder entzündet sind.
- Wenn Sie die Heizdecke als unangenehm oder schmerzhaft empfinden, müssen Sie ihre Verwendung sofort einstellen.
- Wenn Sie einen Herzschrittmacher tragen, wenden Sie sich vor dem Gebrauch des Produkts an Ihren Arzt oder den Hersteller des Schrittmachers, da die von dem Produkt erzeugten elektromagnetischen Felder unter bestimmten Umständen den Betrieb des Herzschrittmachers beeinträchtigen könnten.
- Wenn die Heizdecke nicht verwendet wird,
 - Stellen Sie den Schiebeschalter am Regler auf "0" (OFF).

- Ziehen Sie den Stecker von der Wandsteckdose ab und bewahren Sie die Heizdecke an einem trockenen Ort auf. Legen Sie keine Gegenstände auf die Heizdecke.
- Ziehen Sie den Steckverbinder von der Heizdecke ab, um Schäden durch ein verdrehtes oder geknicktes Kabel zu vermeiden.
- Wenn Sie die Heizdecke für einen längeren Zeitraum nicht verwenden, bewahren Sie sie am besten in ihrer Originalverpackung auf.
 - Lassen Sie sie vor dem Verstauen abkühlen.
 - Achten Sie darauf, dass die Heizdecke nicht durch Ablegen von Gegenständen auf die Heizdecke verknautscht wird.
 - Bewahren Sie die Heizdecke an einem trockenen Ort und vor Feuchtigkeit und Hitzequellen geschützt auf.
- Die elektrische Heizdecke darf nur mit dem Regler verwendet werden, der auf dem Typenschild angegeben ist.

LIEFERUMFANG

1 Elektrische Heizdecke

1 Regler mit Kabel und Steckverbinder

1 Gebrauchsanleitung

1 Produktkatalog

1 Service-Anleitung

1 Sicherheitshinweis

1 Mitgliedsausweis

BESCHREIBUNG DES GERÄTS UND DES REGLERS (siehe Abb. A)

1. Netzkabel mit Stecker
2. Regler
3. APS (Aktives Schutzsystem) mit 3-farbiger LED-Anzeige (beidseitig)
4. Schieberegler für Ein/Aus (ON/OFF) und die gewünschte Temperatureinstellung (4-stufig)
5. Reglertyp
6. Trennbarer Steckverbinder
7. Anschlussgehäuse
8. Elektrische Heizdecke

MULTIFUNKTIONAL (siehe Abb. B1, B2)

Diese elektrische Heizdecke kann als Wärmeoberbett und als Wärmeunterbett verwendet werden. Verwenden Sie die Heizdecke nur als Wärmeunterbett, wenn das Bett größer als 140 (B) x 200 (L) cm ist. Andernfalls kann der verdrahtete Bereich durch die Matratze gefaltet oder geknautscht werden, was zu einer Überhitzung und Beschädigung führen kann. Weitere Informationen darüber finden Sie auch im Abschnitt "VOR DEM GEBRAUCH".

Die runden 4D DWF Löcher müssen immer zum Körper zeigen, wenn die Heizdecke als Wärmeoberbett oder Wärmeunterbett verwendet wird.

VOR DEM GEBRAUCH (siehe Abb. B1, B2)

Wenn das Produkt als elektrisches Wärmeoberbett verwendet wird (Abb. B1) :

1. Die Heizdecke (8) flach auf das Oberlaken legen und sicherstellen, dass sie faltenfrei und nicht geknautscht ist.
2. Die runden 4D DWF Löcher zeigen immer zum Körper hin.
3. Die Heizdecke am Kopfende nicht umschlagen und die verdrahteten Bereiche nicht falten oder knautschen.
4. Schließen Sie den trennbaren Steckverbinder (6) am Regleranschluss (7) an. Stellen Sie sicher, dass der Regler (2) nicht mit Laken, Kissen oder anderen Gegenständen bedeckt wird.
5. Schließen Sie das Netzkabel (1) an der Steckdose an.
6. Gegebenenfalls kann die elektrische Heizdecke (8) mit zusätzlichen Laken bedeckt werden, um mehr Wärme zurückzuhalten.

Wenn das Produkt als elektrisches Wärmeunterbett verwendet wird (Abb. B2) :

1. Verwenden Sie das Produkt als Wärmeunterbett, wenn die Bettabmessungen größer sind als 140 (B) x 200 (L) cm.
2. Legen Sie die Heizdecke (8) flach auf die Matratze und stellen Sie sicher, dass sie faltenfrei und nicht geknautscht ist. Für den Kopfbereich ist keine Beheizung notwendig.
3. Die runden 4D DWF Löcher müssen immer zum Körper zeigen.
4. Schließen Sie den abziehbaren Steckverbinder (6) am Regleranschluss (7) an.
5. Beziehen Sie die Heizdecke und die Matratze mit einem Bettlaken. Achten Sie darauf, dass

die Heizdecke vollständig glatt ist und der Regler (2) nicht von Laken, Kissen oder anderen Gegenständen bedeckt wird.

6. Schließen Sie das Netzkabel (1) an der Steckdose an.
7. Die Heizdecke (8) sollte zum Beispiel mit einer Bettdecke bedeckt werden, um einen hohen Wärmeverlust und eine nicht ausreichende Erwärmung zu verhindern.

Ziehen Sie den Stecker von der Steckdose ab, wenn Sie die Heizdecke nicht mehr benutzen.

EINSCHALTEN

Stellen Sie vor dem Einschalten der elektrischen Heizdecke sicher, dass sie nicht zusammengedrückt, gefaltet oder geknautscht ist.

Schließen Sie die elektrische Heizdecke nur an ein 220-240-V-Wechselstromnetz an. Schalten Sie es mit dem manuellen Schieberegler (4) ein. Für einige Sekunden lang ist eine Musik zu hören, die anzeigt, dass sie ordnungsgemäß eingeschaltet wurde. Die Aufwärmzeit für die Heizdecke beträgt ungefähr 10 Minuten.

Temperatureinstellungen :

- 4 = maximale Wärme**
- 3 = mittlere Wärme**
- 2 = minimale Wärme**
- 1 (Schlafensensormodus) = minimale Wärme**
- 0 = OFF (AUS)**

Achtung: Die niedrigsten Temperatureinstellungen

(Einstellung 1 und 2) werden für den Dauerbetrieb und während des Schlafes empfohlen.

Damit die Heizdecke schneller warm wird, empfehlen wir, die Heizdecke zunächst auf die höchste Temperatureinstellung zu stellen.

APS (Aktives Schutzsystem) - 3-farbige LED

Die elektrische Heizdecke ist mit der APS-Technologie (aktives Schutzsystem) (3) ausgestattet, die Betriebs- und Bauteilfehler erkennt. Mithilfe der auf beiden Seiten des Reglers (2) angebrachten 3-farbigen LED-Anzeige (3) und einem Piepton ist das APS einfacher und sicherer im Gebrauch.

- Grün – Ihre Heizdecke hat die gewünschte Temperatur erreicht.
- Orange – Ihre Heizdecke wird auf die gewünschte Temperatur aufgeheizt.

Aufgrund von Temperaturunterschieden in den verschiedenen Umgebungen (Zimmer, Bett usw.) kann die LED am APS-Display beim Betrieb der Heizdecke orangefarben leuchten, um ein anhaltendes Heizen anzuzeigen. Dennoch kann die 3-farbige LED beim erneuten Aufheizen von grün nach orange wechseln. Wenn unter diesen Umständen die Anzeige orange leuchtet, ist der Betrieb der Heizdecke normal.

- Rote Anzeige und Piepton – Mögliche Fehlfunktion oder Überhitzung, die Heizdecke sofort ausschalten.

In den folgenden Situationen leuchtet das rote Warnlicht und ein Signalton ist hörbar :

- Wenn der Regler überhitzt ist, geht das rote Warnlicht am APS an, und es ist ein Signalton in regelmäßigen Abständen hörbar. Schalten Sie die Heizdecke aus und prüfen Sie, ob der Regler mit einer Decke oder einem Kissen bedeckt ist. Nachdem Sie sichergestellt haben, dass der Regler nicht mit irgendwelchen Gegenständen bedeckt ist, warten Sie mindestens 10 Minuten, bevor Sie erneut einschalten.
- Wenn eine nicht ordnungsgemäße Stromversorgung erkannt wird, geht das rote Signallicht am APS an, und es ist ein Signalton in regelmäßigen Abständen hörbar. Schalten Sie die Heizdecke aus und stellen Sie sicher, dass die Stromversorgung mit derjenigen kompatibel ist (220V-240V~ 50/60Hz), die auf dem Typenschild angegeben ist. Wenn die Stromversorgung übereinstimmt, können Sie die Heizdecke weiter verwenden.
- Bei einer Überhitzung der Heizdecke sind drei Signaltöne hörbar, und das APS leuchtet grün auf. Die Heizdeckentemperatur wird automatisch auf Stufe 2 reduziert. Schalten Sie die Heizdecke aus, und stellen Sie sicher, dass die Heizdecke nicht gefaltet ist und warten mindestens 10 Minuten vor dem erneuten Einschalten.

Die vorgenannten Warnmeldungen treten nicht bei allen möglichen Störungssituationen auf, da Schäden an bestimmten Komponenten weder zu einem Aufleuchten der roten Kontrollleuchte noch zu einem Piepton führen.

KOMFORTABLES SCHLAFEN

Ganz gleich, ob die Heizdecke als Wärmeoberbett oder Wärmeunterbett verwendet wird, sie kann um 180° gedreht werden, wenn Sie das Gefühl haben, dass der Steckverbinder auf Schulterhöhe Sie stört. Nach dem Drehen befindet sich der Steckverbinder dann am Fußende.

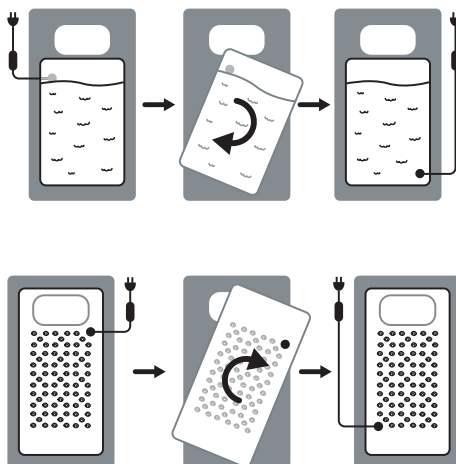

SCHNELLAUFHEIZUNG

Die elektrische Heizdecke verfügt über eine Schnellheizfunktion, damit der Benutzer bereits 10 Minuten nach dem Einschalten die Wärme spürt.



TIMER-FUNKTION

Sie können jetzt die angenehme Wärme genießen. Diese elektrische Heizdecke schaltet sich automatisch ab :

- 8 Stunden bei Temperatureinstellung 1 (Schlafensensormodus).

Forschungen belegen, dass sich die Kerntemperatur des Körpers im Laufe des Tages verändert. Am Abend beginnt sie zu fallen, da der Körper sich auf den Schlafmodus für die Nacht vorbereitet. Das BBC Design unterstützt die Wärmtemperatur der Heizdecken von Wellcare bei der entsprechenden Änderung, so dass Sie komfortabler schlafen.



- 2 Stunden bei einer Temperatureinstellung von 2, 3 und 4.

Ganz gleich, ob Sie erschöpft oder angespannt sind, ob gerade kaltes Wetter oder eine hohe Luftfeuchtigkeit herrscht: Diese Faktoren können Sie am Einschlafen hindern. Durch das Einschalten der Heizdecke und des dynamischen Wärmeflusses finden Sie leichter zu



einem erholsamen Schlaf.

Für eine erneute Verwendung der Heizdecke müssen Sie den Schalter zunächst wieder auf 0 stellen. Anschließend können Sie die elektrische Heizdecke nach 5 Sekunden wieder einschalten.

VORSICHT

Die Heizdecke nicht verwenden, solange sie gefaltet, geknautscht, eingeschlagen oder zusammengezogen ist, ansonsten kann es zu Überhitzung oder Beschädigung kommen.

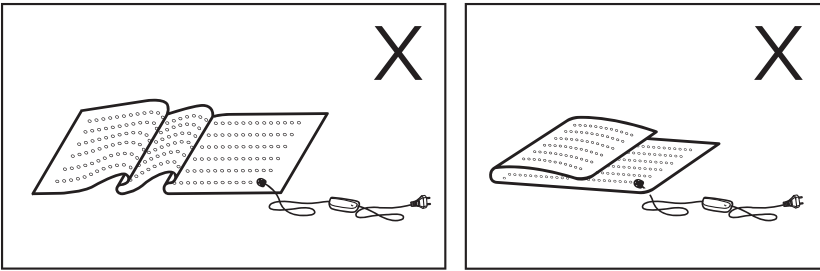

Verwenden Sie die Heizdecke nicht, wenn die Heizdecke oder das Stromkabel leicht eingeklemmt oder geknickt werden kann, zum Beispiel auf einem verstellbaren Bett, einer Schlafcouch oder einem Bürostuhl mit Rädern.



Die elektronischen Bauteile des Reglers können dazu führen, dass er sich beim Verwenden der Heizdecke leicht erwärmt. Der Regler darf daher während des Betriebs niemals auf oder unter Wärmequellen abgelegt werden.

Überprüfen Sie die Temperatur der elektrischen Heizdecke nicht mit Ihren Händen, da die Haut dort im Vergleich zum restlichen Körper unempfindlicher ist. Während sich die Temperatur an der Hand noch lauwarm anfühlt, kann sie für andere Körperbereiche bereits zu heiß sein.

Reparaturen an der elektrischen Heizdecke dürfen nur von qualifizierten Mitarbeitern, die Original-Ersatzteile verwenden, durchgeführt werden. Reparaturen, die von nicht qualifizierten Mitarbeitern durchgeführt werden, können für die Anwender Risiken ergeben.

REINIGUNG UND PFLEGE

Die elektrische Heizdecke (8) ist für die Maschinenwäsche geeignet.

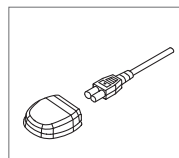

- Bevor Sie die Heizdecke (8) reinigen, ziehen Sie den Stecker immer erst von der Steckdose ab und lassen die Decke abkühlen.
- Trennen Sie den Steckverbinder (6) vom Regleranschluss (7). Bewahren Sie Kabel und Regler an einem trockenen Ort auf, sodass sie nicht mit Wasser oder anderen Flüssigkeiten in Berührung kommen.
- Zur Reinigung des Reglers (2) verwenden Sie ein trockenes, fusselfreies Tuch. Verwenden Sie keine chemischen oder scheuernden Reinigungsmittel.
- Vergessen Sie nicht, dass die Heizdecke nicht chemisch gereinigt, maschinell getrocknet, ausgewrungen, ausgedrückt oder gebügelt werden darf.
- Für die Waschmaschine einen Feinwaschgang mit 30 °C einstellen. Verwenden Sie ein mildes Waschmittel und dosieren Sie es entsprechend den Herstellerangaben.
- Verwenden Sie zum Schutz des Gewebes und der Löcher einen Wäschebeutel. Wenn Sie die Decke falten, sollten Sie darauf achten dass die runden Löcher nach innen weisen.
- Breiten Sie die noch feuchte Heizdecke (8) nach dem Waschen bis auf ihre ursprünglichen Abmessungen aus und legen sie dabei auf ein feuchtigkeitaufnehmendes Handtuch, eine Matte oder einen Wäscheständer.
- Verwenden Sie keine Wäscheklammern oder Ähnliches, um die Heizdecke am Wäscheständer zu befestigen, da sie dadurch beschädigt werden könnte.
- Bitte beachten Sie, dass zu häufiges Waschen zu einem schnelleren Verschleiß der elektrischen Heizdecke führt. Daher sollte sie während ihrer gesamten Lebensdauer nicht mehr als 5 Mal gewaschen werden.
- Verwenden Sie die elektrische Heizdecke nur, wenn sie vollständig trocken ist.
- Schalten Sie die elektrische Heizdecke niemals ein, um sie zu trocknen.

AUFBEWAHRUNG

Wenn Sie die elektrische Heizdecke für einen längeren Zeitraum nicht verwenden, empfehlen wir Ihnen dringend :

- Den Steckverbinder vom Regleranschluss abzuziehen.
- Die Heizdecke vor dem Falten zur Aufbewahrung abkühlen zu lassen.
- Die Heizdecke in ihrer Originalverpackung zu verstauen und an einem trockenen Ort aufzubewahren.
- Keine anderen Gegenstände auf die Heizdecke zu legen.

ENTSORGUNG

Dieses Gerät darf nicht zusammen mit dem Hausmüll, sondern muss an einer geeigneten örtlichen Sammel- oder Verwertungsstelle entsorgt werden. Entsorgen Sie das Wärmeunterbett gemäß der Richtlinie über Elektro- und Elektronik-Altgeräte (WEEE). Bei Fragen wenden Sie sich bitte an die Gemeindeverwaltung, um weitere Informationen zur Entsorgung in Ihrer Nähe zu erhalten.

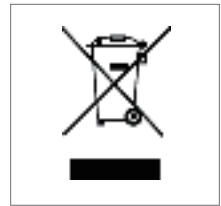

GARANTIE

Bitte beachten Sie, dass Wellcare für dieses Produkt eine zweijährige beschränkte Garantie gewährt. Wellcare garantiert für einen Zeitraum von zwei Jahren ab Kaufdatum, dass dieses Produkt frei von Material- und Herstellungsfehlern ist.

Während der zweijährigen Garantiezeit ab Kaufdatum tauscht Wellcare alle fehlerhaften Produkte um, die unter diese beschränkte Garantie fallen. Bitte beachten Sie, dass für den Umtausch eine lesbare Kopie des Kaufbeleges für das Produkt erforderlich ist. Um die beschränkte Garantie geltend zu machen, bringen Sie das fehlerhafte Produkt zusammen mit der lesbaren Kopie des Kaufbeleges innerhalb der Garantielaufzeit in das Geschäft zurück, in dem Sie es erworben haben. Für das Ersatzprodukt gilt dann die verbleibende Garantielaufzeit des ursprünglichen Produkts.

Wir empfehlen Ihnen, bei Problemen mit dem Produkt zunächst unseren Kundendienst anzurufen, bevor Sie das Produkt in das Geschäft zurückbringen, in dem Sie es gekauft haben.

Beachten Sie jedoch, dass die beschränkte Garantie keinerlei Schäden

abdeckt, die während des Transports des Produktes zu Ihnen oder durch externe Ursachen entstehen, einschließlich Unfälle, unsachgemäße oder nicht bestimmungsgemäße Verwendung, Probleme mit der Stromversorgung, mangelhafte Wartung, Probleme infolge der Verwendung von Teilen und Komponenten, die nicht von Wellcare bereitgestellt wurden, sowie Probleme durch Produktreparaturen, die nicht von Wellcare autorisiert wurden. Außerdem deckt die Garantie keinerlei Schäden ab, die Ihnen beim Kauf des Produktes bereits bekannt waren.

Diese beschränkte Garantie gewährt Ihnen bestimmte Rechtsansprüche. Möglicherweise stehen Ihnen weitere Rechte zu, die von Land zu Land (und von Gerichtsbarkeit zu Gerichtsbarkeit) unterschiedlich sein können. Die Haftung von Wellcare für Funktionsstörungen und Mängel des Produktes ist gemäß dieser beschränkten Garantieerklärung auf den Umtausch beschränkt. Sämtliche implizite und explizite Garantien für das Produkt, einschließlich - jedoch ohne, dass dies eine Beschränkung darstellt - impliziter Garantien für Markttauglichkeit und Eignung für einen bestimmten Zweck, sind in ihrer Laufzeit auf den oben genannten Zeitraum beschränkt, und nach Ablauf dieses Zeitraums erlöschen sämtliche implizite und explizite Garantieansprüche. Wellcare übernimmt keine Haftung, die über die in der beschränkten Garantie genannten Rechtsmittel hinausgehen und keine Haftung für indirekte, Neben- und Folgeschäden.

TECHNISCHE DATEN

Modell : WE-167OBHD

Größe : 140 (W) x 200 (L) CM

Heizbereich : 96 (B) x 130 (L) CM

Stromversorgung : 220V-240V- 50/60Hz

Elektrische Leistung : 100W

Verklaring van tekens

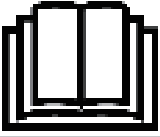

Lees de aanwijzingen zorgvuldig door



Niet gevouwen of in elkaar geschoven gebruiken



Geen naalden insteken



Niet geschikt voor kinderen onder 3 jaar (0-3 jaar)



Niet chemisch reinigen



Machinewasbaar met een wolwasprogramma tot 30°C



Niet bleken



Niet drogen in de droogtrommel



Niet strijken

Wij bedanken u voor uw aankoop van de Wellcare elektrische deken.

Om ervoor te zorgen dat u van dit product optimaal naar volle tevredenheid kunt genieten, raden wij u aan enkele minuten de tijd te nemen om de gebruiksaanwijzing aandachtig door te lezen alvorens u het product in gebruik neemt, ook indien u met dit soort product vertrouwd bent.

BELANGRIJKE VEILIGHEID INSTRUCTIES BEWAAR VOOR TOEKOMSTIG GEBRUIK

HOUD DEZE INSTRUCTIES ONDER HANDBEREIK!

Deze elektrische deken is zodanig ontworpen dat het bij juist gebruik vele jaren gebruikt kan worden. Lees deze gebruiksaanwijzing zorgvuldig door. Het voorkomt schade en gevaar door onjuist gebruik. Bewaar deze gebruiksaanwijzing op een gemakkelijk te bereiken plaats, zodat u deze indien nodig, nog eens kunt raadplegen.

Indien u het product door iemand anders laat gebruiken, geef deze persoon dan deze gebruiksaanwijzing om er zeker van te zijn dat de gebruiker deze heeft gelezen alvorens het product te gebruiken.

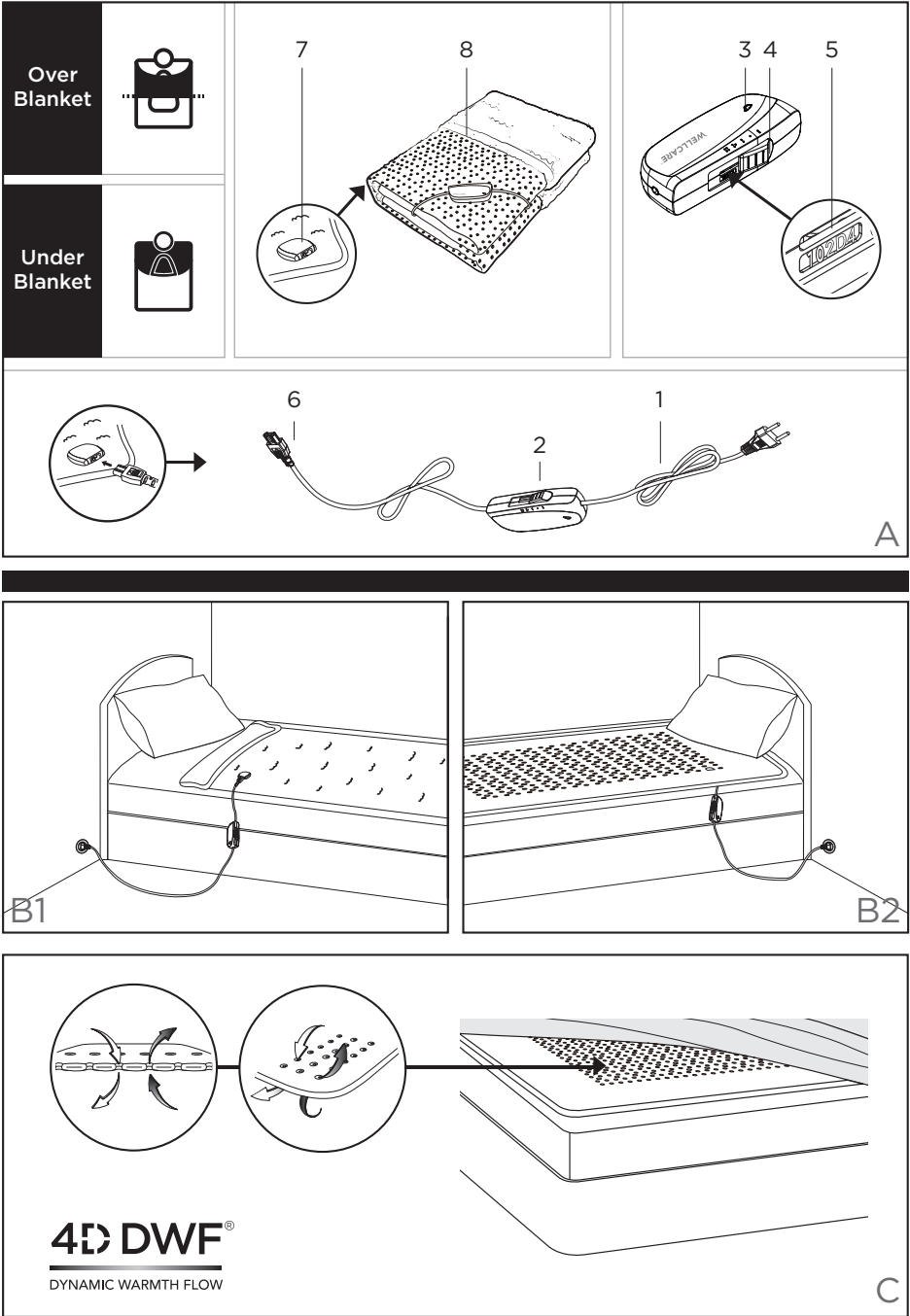

Introductie van de gepatenteerde 4D- DWF® technologie

(zie figuur C)

Deze elektrische deken maakt gebruik van Wellcare's recente - en meest innovatieve 4D DWF® technologie. Terwijl deze technologie nog in de flexibele verwarmingsindustrie pioniert is haar productie proces tegelijkertijd de allernieuwste in de industrie.

Onze fysieke leefomgeving bestaat uit 3 dimensies: lengte, breedte en diepte, vandaar de term "3D". Wellcare introduceert u de 4D DWF® technologie, de "temperatuur" die met een dynamische warmtestroom naar u toekomt is de 4e dimensie. 4D DWF® maakt gebruik van een ademend systeem dat een volledige lichaamswarmte circulatie creëert door warmte die gelijkmatig, intensief en snel verspreid wordt. De warmte wordt door verwarmingselementen gegenereerd en wordt rond enkele honderden unieke circulatie gaten verzameld. De warmte vloeit in 2 richtingen en creëert daarmee een prettige warmte stroom en thermische energie die het menselijk lichaam snel opwarmt.

Deze vernieuwende technologie biedt u de volgende voordelen :

- Betere ademende werking
- Snelle opwarming
- Hogere temperatuur
- Uniek ontworpen ronde openingen die een 360 graden warmtecirculatie bieden
- Groot warmte verdeel oppervlak
- Effectieve warmte overdracht
- Luchtstromen behouden de luchtvochtigheid
- De warmte blijft op een constante temperatuur
- Energiezuinig

BBC (BEST BED CLIMATE) ONTWERP

Wat is het BBC ontwerp?

Van de vele factoren die van invloed kunnen zijn op de slaapkwaliteit, is de temperatuur er een van. Er zijn steeds meer mensen die van mening zijn dat de juiste temperatuur op het bed kan leiden tot een ideale slaap. Dat gezegd hebbende, als we een comfortabele en geschikte omgeving kunnen creëren, met andere woorden, het Beste Bedklimaat, dan is het waarschijnlijker dat we gemakkelijker in slaap vallen en onze slaapkwaliteit verbeteren.

Het BBC (Best Bed Climate) ontwerp is ontstaan uit de elementen 4D DWF (Dynamische Warmte Stroom), ademhaling, warmte en natuur. Wanneer de deken wordt ingeschakeld, circuleert koude en warme lucht in en uit elke 4D DWF cirkelvormige opening. Een kalmerende warmtestroom met een beter ademend vermogen wordt gecreëerd voor mensen om hun optimale bedklimaat te hebben en te genieten van een rustgevende slaap. Warmte wordt afgegeven aan het lichaam van mensen, net zo natuurlijk als ademlucht.

BBC Ontwerp toepassing

De timerfunctie in alle Wellcare elektrische dekens is met BBC-ontwerp; dit is de functie van automatische uitschakeling binnen 2 uur of 8 uur. Met het natuurlijke recept van Wellcare, kunt u genieten van elke slaap met gezonde - en verjongende energie, vooral voor de drukke u.

Dit product is niet bestemd voor medische toepassing in ziekenhuizen.

- Lees deze instructies aandachtig door en volg de aanwijzingen nauwkeurig op.
- Onderzoek dit product regelmatig op sporen van beschadiging en slijtage. Indien u zulke sporen aantreft of wanneer het product onjuist is gebruikt of niet meer werkt lever dit dan in bij uw leverancier voordat u het weer in gebruik neemt.
- Gebruik dit product niet wanneer het zichtbaar beschadigd is.
- Gebruik dit product uitsluitend zoals in de gebruiksaanwijzing wordt beschreven.
- Gebruik de elektrische deken niet als laken en stop hem niet als een laken in.
- Voor u het apparaat aansluit op uw stroomtoevoer, dient u erop te letten dat de netspanning, die op het typeaanduidingsplaatje staat aangegeven overeenkomt met die van uw stroomnet.
- Gebruik deze deken niet wanneer deze gevouwen of gekreukeld is.
- Gebruik dit toestel niet bij personen die zich niet zonder hulp kunnen bewegen, kleine kinderen, personen die ongevoelig zijn voor warmte, of dieren. Personen die slechts tot een bepaalde hoogte gevoelig zijn voor warmte mogen dit toestel alleen onder toezicht gebruiken.
- Gebruik dit product niet bij personen die ongevoelig zijn voor warmte en andere kwetsbare personen die niet in staat zijn op

oververhitting te reageren.

- Wanneer het netsnoer beschadigd is dient dit vervangen te worden door de importeur of diens service afdeling, dan wel door een gekwalificeerde persoon, om gevaarlijke situaties te voorkomen.
- Er mogen geen veiligheidsspelden of andere spitse - of scherpe voorwerpen worden aangebracht of ingestoken.
- Buig of draai de kabel niet en maak er geen scherpe bochten in.
- Haal de stekker niet uit het stopcontact door aan de kabel te trekken. Draag het apparaat niet aan de kabel.
- Stel de controller en het netsnoer niet bloot aan vocht of vloeistoffen.
- Gebruik dit apparaat niet, indien dit nat is, en gebruik het alleen in een droge omgeving.
- Laat de deken nooit aan staan zonder toezicht.
- Vermijd het kreukelen van de elektrische deken.
- Vouw de elektrische onderdeken niet te strak op.
- Wanneer de deken is ingeschakeld :
 - Plaats er dan geen grote - of zware voorwerpen als bijvoorbeeld een koffer op.
 - Plaats er geen warmtebronnen zoals een warmwaterfles, verwarmingskussen en dergelijke op.
 - De componenten in de controller geven warmte af. Dek de controller daarom niet af en plaats deze ook niet op het bed, het kussen of op de

elektrische deken, hang de controller vrij naast uw bed.

- Vouw deze elektrische deken niet op wanneer deze nog warm is.
- Deze deken is bestemd om het menselijk lichaam op te warmen. Gebruik dit niet voor uw huis - of andere dieren.
- Wanneer u dit product niet dagelijks gebruikt, verwijder dan de stekker uit het stopcontact en neem de onderdeken van uw bed. Houd hem droog tot u de deken weer gaat gebruiken - de verpakking is een ideale plaats om de deken in op te bergen.
- Indien dit product gedurende een langere tijd wordt gebruikt (tijdens de slaap) dient u ter voorkoming van oververhitting van een bepaald lichaamsdeel dat tot huidverbranding kan leiden, de temperatuurregeling op stand 1 of 2 in te stellen voor langdurig gebruik.
- Controleer vóór het gebruik op een verstelbaar bed of de elektrische deken of het snoer niet bekneld kunnen raken of kunnen scheuren, bijvoorbeeld tussen de scharnieren.
- Kinderen dienen onder toezicht te staan om ervoor te zorgen dat ze niet met dit apparaat spelen.
- Kinderen jonger dan 3 jaar mogen het toestel niet gebruiken, omdat zij niet in staat zijn op oververhitting te reageren.
- Dit toestel mag niet door kinderen ouder dan 3 jaar (tussen 3 en 8 jaar) worden gebruikt, tenzij de controller door een ouder of een andere toezicht houdende persoon vooraf werd

ingesteld of wanneer het kind voldoende uitleg kreeg om de controller veilig te gebruiken.

- Dit toestel kan worden gebruikt door kinderen vanaf de leeftijd van 8 jaar, alsmede door mensen met een fysieke -, sensorische - of mentale beperking, of mensen met gebrek aan kennis of ervaring, op voorwaarde dat zij onder supervisie staan of dat zij voldoende werden geïnformeerd over het veilige gebruik van het toestel en zij de daaruit voortvloeiende mogelijke gevaren begrijpen.
- Kinderen mogen het toestel niet schoonmaken of onderhouden, wanneer ze niet onder supervisie staan.
- Indien u zich zorgen maakt over gezondheidskwesties neemt u dan voor u de elektrische deken in gebruik neemt contact op met uw arts.
- Gebruik de deken niet op lichaamsdelen die gezwollen, gewond of ontstoken zijn.
- Breek, indien u de toepassing als onaangenaam of pijnlijk beschouwt, het gebruik onmiddellijk af.
- Wanneer u een pacemaker gebruikt neemt u dan voordat u dit product in gebruik neemt contact op met uw arts. De magnetische velden van dit product kunnen mogelijk onder bepaalde omstandigheden invloed hebben op de werking van uw pacemaker.
- Wanneer de deken niet gebruikt wordt,
 - Plaats dan de schuif op de controller in stand "0" (UIT).
 - Verwijder de stekker uit het stopcontact en berg de deken op een droge plaats op zonder

er gewicht op te plaatsen.

- Verwijder de plug-in verbinding uit de verbindingsdoos om schade door draaien of buigen van de kabel te voorkomen.
- Wanneer u de deken gedurende een langere periode niet gebruikt adviseren wij u om de deken in de originele verpakking op te bergen.
 - Zorg dat dit toestel afgekoeld is alvorens u het opvouwt.
 - Leg geen voorwerpen op de opgevouwen deken wanneer deze bewaard wordt.
 - Berg het product op een droge plaats verwijderd van vloeistoffen of warmtebronnen op.
- Gebruik deze elektrische deken uitsluitend in combinatie met het type controller dat aangegeven is op het product label van dit toestel.

IN DEZE VERPAKKING

1 Elektrische Dekken

1 Controller met kabel en plug-in verbinding

1 Gebruiksaanwijzing

1 Product catalogus

1 Service instructie

1 Veiligheidswaarschuwingen

1 Membership kaart

BESCHRIJVING VAN HET PRODUCT EN DE CONTROLLER (zie figuur A)

1. Stroomsnoer met stekker
2. Controller
3. APS (Actief Protectie Systeem) met 3-kleuren led-display aan beide zijden
4. Schuifschakelaar voor ON, OFF en temperatuurinstellingen 1, 2, 3, 4
5. Type controller
6. Afneembare plug-in verbinding
7. Verbindingsdoos
8. Elektrische deken

MEERVOUDIGE FUNCTIES (zie figuur B1, B2)

Deze elektrische deken kan zowel als onderdeken en als bovendeken gebruikt worden. Gebruik dit product alleen als onderdeken wanneer de bedmaat groter is dan 140 (B) x 200 (L) cm; anders kan het bedrade gebied worden opgevouwen of weggestopt onder de matras, wat kan leiden tot oververhitting en schade. Raadpleeg zo mogelijk de sectie “VOORBEREIDEN VOOR GEBRUIK” voor meer informatie.

Gebruik altijd de zijde met 4D DWF ronde openingen naar uw lichaam gericht wanneer de deken wordt gebruikt als een onderdeken of als een bovendeken.

VOORBEREIDEN VOOR GEBRUIK (zie figuur B1, B2)

Wanneer dit product als elektrische bovendeken wordt gebruikt (figuur B1) :

1. Leg de deken (8) plat op het bovenste laken en zorg ervoor dat deze geen vouwen of kreukels vertoont.
2. Gebruik altijd de zijde met de 4D DWF ronde openingen naar uw lichaam gericht.
3. Vouw de deken niet terug bij het hoofdeinde en vouw - of stop geen van de bedrade gebieden in.
4. Verbind de afneembare plug-in verbinding (6) in de verbindingsdoos (7). Zorg ervoor dat de controller (2) niet wordt afgedekt door het laken, kussen of ander voorwerp.
5. Steek de stekker (1) in het stopcontact.
6. U kunt extra bedhoezen boven de elektrische deken (8) plaatsen om indien nodig meer warmte vast te houden.

Wanneer het apparaat als elektrische onderdeken wordt gebruikt (figuur B2) :

1. Gebruik dit product alleen als onderdeken wanneer het bed groter is dan 140 (B) x 200 (L) cm.
2. Plaats de onderdeken (8) glad op uw matras zonder vouwen, kreukels of oprolling. Het hoofdeinde hoeft niet verwarmd te worden.
3. Gebruik altijd de zijde met de 4D DWF ronde openingen naar uw lichaam gericht.
4. Verbind de afneembare plug-in verbinding (6) in de verbindingsdoos (7).
5. Plaats een laken over de elektrische onderdeken en het matras en zorg ervoor dat de deken volledig glad is en dat de controller (2) niet

bedekt wordt door het laken, een kussen of enig ander voorwerp.

6. Steek de stekker (1) in het stopcontact.
7. De onderdeken (8) dient te worden afgedekt met een deken of dekbed om overmatig warmte verlies en het niet goed opwarmen te voorkomen.

Verwijder de stekker uit het stopcontact wanneer u het product niet meer gebruikt.

AANZETTEN

Controleer elke keer voordat u de elektrische deken aanzet of deze niet opgerold, gevouwen of gekreukeld is voordat u de deken inschakelt.

Verbind de elektrische deken (8) uitsluitend met een 220 ~ 240 Volt stopcontact. Gebruik de schuifschakelaar (4) om de deken aan te zetten. Er wordt een paar seconden muziek afgespeeld om te controleren of de deken correct is ingeschakeld. De opwarmtijd voor deze deken is ongeveer 10 minuten.

De Temperatuur Instellen :

- 4 = maximale warmte**
- 3 = gemiddelde warmte**
- 2 = minimale warmte**
- 1 = minimale warmte (met slaapstand modus)**
- 0 = uit**

Let op: wij adviseren de laagste temperatuurinstellingen, stand 1 en 2, voor continue

gebruik en tijdens uw slaap.

Om de deken sneller op te warmen, adviseren wij om de temperatuur in eerste instantie op de hoogste temperatuur in te stellen.

APS (Actief Protectie Systeem) - 3 kleuren LED

Dit toestel is voorzien van de APS (Actief Protectie Systeem) (3) technologie dat fouten in de werking of in de componenten kan herkennen. Door middel van de 3-kleuren leds (3) die van beide zijden van de controller (2) kunnen worden gezien en een beep signaal helpt APS bij een makkelijkere en veilige werking van deze deken.

- Groen - Uw deken heeft de gewenste temperatuur bereikt
- Oranje - Uw deken warmt op naar de gewenste / ingestelde temperatuur

Ten gevolge van temperatuur wisselingen in verschillende omgevingen (kamer, bed etc) kan het APS LED lampje binnen enkele seconden wisselen tussen de groene - en oranje kleur. Dit geeft aan dat de deken in gebruik is en wordt opgewarmd. Onder deze omstandigheden werkt uw product correct.

- Rood lampje en beep geluid - Het rode lampje geeft aan dat er mogelijk een storing is. Stop met het gebruik van de deken

In de volgende situaties gaat het rode lampje branden en hoort u het beep geluid om een

waarschuwing aan te geven :

- Wanneer de controller oververhit raakt, gaat het rode lampje op de APS branden en piept het geluid met regelmatige tussenpozen. Schakel de deken uit en controleer of de controller wordt bedekt door de deken of een kussen. Nadat u heeft vastgesteld dat de controller niet door voorwerpen wordt bedekt, wacht u minstens 10 minuten voordat u hem weer inschakelt.
- Wanneer een ongebruikelijke voeding wordt gedetecteerd, gaat het rode lampje op de APS branden en piept het geluid met regelmatige tussenpozen. Schakel de deken uit en controleer of de gebruikte voedingsspanning compatibel is met de spanning op het etiket (220V-240V~ 50/60Hz). Als de spanning correct is, kunt u de deken blijven gebruiken.
- Wanneer de deken oververhit raakt, zijn er 3 piepgeluiden en licht de APS groen op. De dekentemperatuur wordt automatisch verlaagd naar niveau 2. Schakel de deken uit, controleer en zorg ervoor dat de deken niet is gevouwen en wacht minstens 10 minuten voordat u hem weer inschakelt.

Bovenstaande waarschuwingen kunnen niet alle probleemsituaties dekken; niet alle schade aan bepaalde componenten wordt aangegeven met de rode verklikker of een geluidssignaal.

COMFORTABEL SLAPEN

Ongeacht of het product wordt gebruikt als een bovendeken - of een onderdeken, het kan 180° worden gedraaid als u de plug-in connector op schouderhoogte onprettig vindt. De plug-in connector ligt dan aan het voeteneinde nadat u de deken verplaatst hebt.

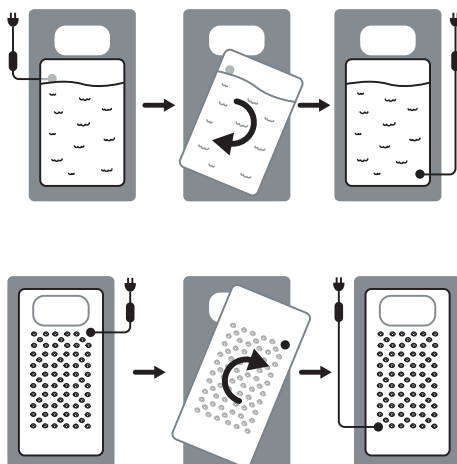

TURBO VERWARMING

De elektrische deken is voorzien van een turbo verwarmingsfunctie waardoor u binnen 10 minuten warmte voelt nadat u dit toestel heeft ingeschakeld.



TIMER FUNCTIE

U kunt nu genieten van de aangename warmte. Deze elektrische deken wordt automatisch uitgeschakeld na :

- 8 uur bij temperatuurinstelling 1 (met slaapstand modus)
Volgens het onderzoek fluctueert de lichaamstemperatuur van een mens tijdens de dag. Het begint 's avonds te dalen naarmate het lichaam zich voorbereidt om 's nachts naar de slaapstand te gaan. Dankzij het BBC-ontwerp kan de warme temperatuur van Wellcare's verwarmingsdekens dienovereenkomstig worden gewijzigd, wat u helpt om te genieten van een comfortabelere slaapervaring.
- 2 uur bij de temperatuurinstelling 2, 3 en 4
Het maakt niet uit of u uitgeput of gespannen bent, het weer te koud is of de omgeving vochtig is, deze factoren kunnen het u moeilijk maken om in slaap te vallen. Door de verwarmingsdeken aan te zetten en de dynamische warmte te laten stromen,



kan het u helpen een goede nachtrust te hebben.

Om de deken weer te kunnen gebruiken, dient u de schakelaar eerst op stand 0 te zetten. Daarna kunt u de elektrische deken na 5 seconden inschakelen.

LET OP

Gebruik het apparaat niet wanneer het gevouwen, gekreukeld, ingestopt of samengetrokken is, anders kan het oververhit en schade.

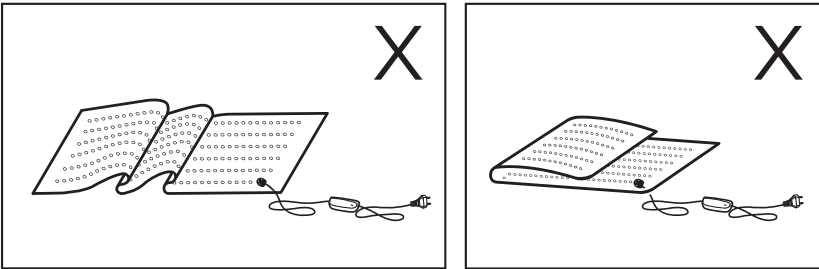

Gebruik de deken niet wanneer de deken of het snoer gemakkelijk wordt ingesloten of gevouwen, bijvoorbeeld op een verstelbaar bed, een bedbank of een bureaustoel met wielen.



De elektronische onderdelen in de schakelaar kunnen warm worden als de deken aan staat. Daarom dient de schakelaar niet afgedekt te worden of geplaatst te worden bovenop een in gebruik zijnde andere verwarmingsbron.

Vertrouw niet op uw handen als u de temperatuur van deze elektrische deken controleert, aangezien ze minder gevoelig zijn dan het menselijke lichaam. Een temperatuur die half-warm aanvoelt met de hand, kan onplezierig warm overkomen als u op dit toestel gaat liggen.

Alleen gekwalificeerd personeel dat gebruik maakt van originele vervanging onderdelen mag een reparatie uitvoeren. Reparaties uitgevoerd door ongekwalificeerd personeel kunnen tot risico's voor de gebruiker leiden.

REINIGING EN ONDERHOUD

Deze elektrische deken (8) kan in de wasmachine gewassen worden.

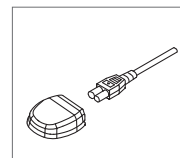

- Voordat u de deken (8) schoonmaakt dient u eerst de stekker uit het stopcontact te verwijderen. Wacht totdat de deken is afgekoeld.
- Verwijder de controller (6) uit de verbindingendoos (7). Leg de kabel en de controller vervolgens op een droge plaats waar ze niet in contact kunnen komen met water of andere vloeistoffen.
- Gebruik een droge -, pluisvrije doek om de controller (2) te reinigen. Gebruik geen chemische - of schurende reinigingsmiddelen.
- Let op dat de deken niet chemisch gereinigd, uitgewrongen, geperst, gestreken of gebleekt mag worden. U mag de elektrische deken ook niet in de wasdroger drogen.
- Stel de wasmachine op een fijnwasprogramma op 30 graden in. Gebruik een fijnwasmiddel volgens de dosering als door de fabrikant voorgeschreven.
- Gebruik bij voorkeur een waszak ter bescherming van de openingen en het materiaal. Wanneer u de deken vouwt zorg er dan voor dat de openingen naar binnen gericht zijn.
- Breng de deken (8) na het wassen terug in de oorspronkelijke vorm, terwijl het nog vochtig is en leg de deken op een vochtabsorberende handdoek, mat of droogrek om het te laten drogen.
- Gebruik geen knijpers of vergelijkbare producten om de deken aan het droogrek vast te maken. De verwarmingsdeken kan hierdoor beschadigd raken.
- Let u erop dat de elektrische deken slijt van veelvuldig wassen waardoor de levensduur wordt verkort. Wij raden u daarom aan de elektrische deken niet meer dan 5 keer gedurende haar levenscyclus te wassen.
- Gebruik de elektrische deken uitsluitend wanneer deze volledig gedroogd is.
- Zet de elektrische deken nooit aan om te drogen.

OPBERGEN

Indien u de elektrische deken gedurende langere tijd niet gebruikt raden wij aan :

- Verwijder de plug-in verbinding uit de verbindingsdoos.
- U dient de deken altijd eerst te laten afkoelen voordat u deze opbergt.
- Berg het in de originele verpakking op en bewaar het op een droge plaats.
- Plaats geen voorwerpen op het product.

MILIEUVRIENDELIJKE VERWIJDERING

Volgens de Europese regelgeving met betrekking tot elektrisch - en elektronisch afval mogen huishoudelijke apparaten niet bij het ongesorteerde huisvuil worden weggegooid, maar dienen bij uw plaatselijke inzamelpunt te worden ingeleverd, zodat diverse onderdelen weer kunnen worden hergebruikt en zo minder milieubelastend zijn.

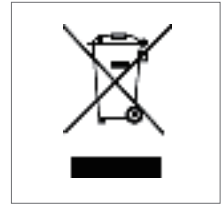

Het doorgestreepte afvalbak symbool bij dit product herinnert u aan deze verplichting. Neemt u voor informatie over uw plaatselijke regelgeving contact op met uw gemeente.

GARANTIE

Wellcare verstrekt 2 jaar Garantie op dit product. Wellcare garandeert dat dit product vrij zal zijn van materiaalfouten en fabricagefouten gedurende een periode van 2 jaar vanaf de dag van uw aankoop.

Gedurende de garantieperiode van 2 jaar vanaf de dag van aankoop zal Wellcare defecte producten, die onder de garantievoorwaarden vallen, vervangen. Let op: om aanspraak op de Garantie te kunnen maken is een duidelijke kopie van uw aankoopbewijs noodzakelijk.

Om aanspraak op de garantie te maken verzoeken wij u, binnen de garantietermijn, uw defecte product bij de winkel waar u dit gekocht heeft in te leveren, voorzien van een duidelijke kopie van uw aankoopbewijs. Voor het vervangende product geldt de resterende garantietermijn van het oorspronkelijke product.

Wij adviseren u voordat u een niet goed werkend product naar de winkel terugbrengt contact op te nemen met onze klantenservice.

Let op: onze Garantie dekt niet alle schade als gevolg van verzending of andere oorzaken inclusief een ongeval, misbruik, problemen met uw stroomnetwerk, gebruik van het product anders dan in de gebruiksaanwijzing aangegeven, gebrekkig onderhoud, problemen ontstaan door zelfreparatie of toepassing van ongeschikte onderdelen en problemen ontstaan door reparatie door niet door Wellcare geautoriseerde service bedrijven. Tevens is deze Garantie niet van toepassing voor schade ontstaan door een defect dat u bij aankoop al bekend was.

Deze Garantie geeft u specifieke rechten, maar zo mogelijk heeft u ook andere rechten, die per land of rechtspraak kunnen verschillen. De verantwoordelijkheid van Wellcare voor storingen en defecten in het product is beperkt tot de vervanging zoals uiteengezet in deze verklaring van beperkte garantie. Alle expliciete - en impliciete garanties voor het product, met inbegrip van maar niet beperkt tot enige impliciete garanties van verkoopbaarheid en geschiktheid voor een bepaald doel, zijn beperkt in duur tot de duur van de beperkte Garantie, zoals hierboven uiteengezet is er geen enkele garantie, noch expliciet noch impliciet, na deze periode zal van toepassing zijn. Wellcare aanvaardt geen enkele aansprakelijkheid buiten de rechtsmiddelen uiteengezet in deze verklaring van beperkte garantie of aansprakelijkheid voor indirecte, incidentele - of gevolgschade.

TECHNISCHE GEGEVENS

Model : WE-167OBHD

Afmeting : 140 (W) x 200 (L) CM

Verwarmingsoppervlak : 96 (B) x 130 (L) CM

Voltage : 220V-240V- 50/60Hz

Watts : 100W

Explication des symboles

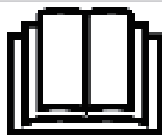

Lire les consignes



Ne pas utiliser plié ou comprimé



Ne pas enfoncer une aiguille



Ne doit pas être utilisé par des enfants en bas âge (0-3 ans)



Ne pas nettoyer à sec



Lavable en machine en cycle extradélicat 30°C



Ne pas blanchir



Ne pas sécher au sèche-linge



Ne pas repasser

Merci d'avoir acheté la couverture électrique Wellcare.

Pour bénéficier d'un confort maximal et être assuré d'une satisfaction optimale, prenez le temps de lire attentivement ces instructions avant votre première utilisation de cette sous-couverture électrique.

INSTRUCTIONS DE SÉCURITÉ IMPORTANTES CES INSTRUCTIONS DOIVENT ÊTRE CONSERVÉES POUR RÉFÉRENCE ULTÉRIEURE

GARDEZ CES INSTRUCTIONS SOUS LA MAIN!

Cette couverture électrique a été conçue pour durer de longues années si elle est correctement utilisée. Gardez donc ces instructions afin de les consulter si besoin en est. Si une autre personne utilise ce chauffe-lit, il faut lui remettre ce mode d'emploi.

Si vous laissez quelqu'un d'autre utiliser ce produit, remettez-lui ce mode d'emploi et assurez-vous qu'il en ait pris connaissance avant l'utilisation.

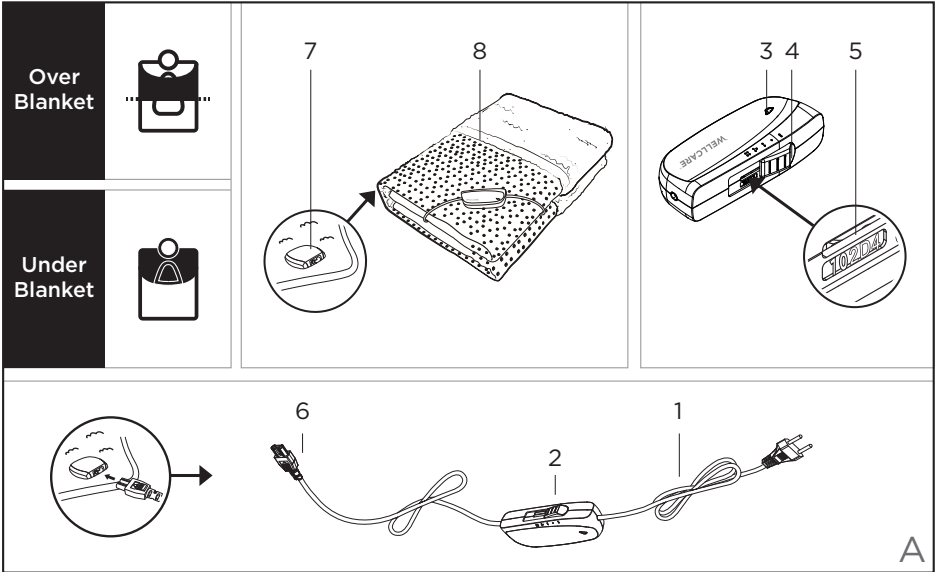

A

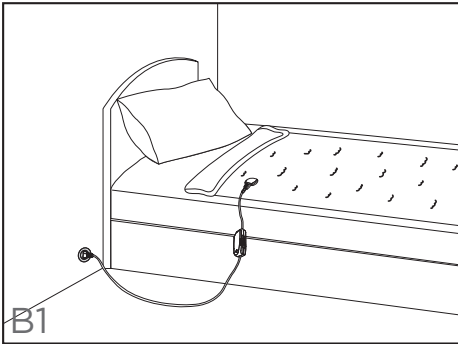

B1

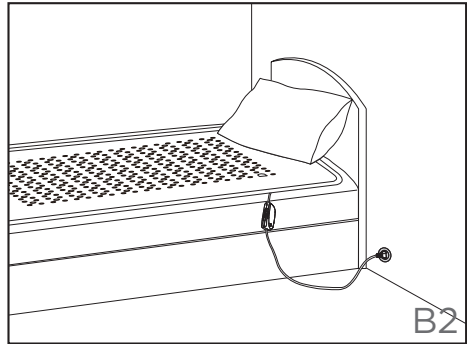

B2

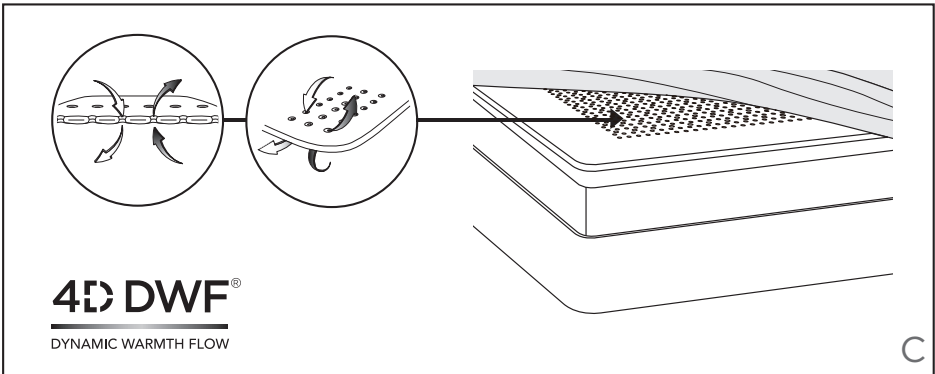

C

Technologie 4D DWF® (zie figuur C)

Cette couverture électrique intègre la dernière technologie novatrice 4D DWF® de WELLCARE. Cette technologie est une révolution dans le secteur du chauffage flexible; elle est le fruit d'un processus de production dernier cri.

Notre environnement physique se compose de trois dimensions : largeur, hauteur et profondeur. C'est de là que vient le terme "3D". Wellcare présente maintenant sa technologie 4D DWF®, dont la quatrième dimension est la "température" fournie par un flux de chaleur dynamique. 4D DWF® exploite un concept de système respirant qui crée une circulation de chaleur sur le corps entier, de façon à assurer une dispersion de chaleur homogène, intégrale et rapide. La chaleur est générée par les éléments chauffants. Elle s'accumule autour de plusieurs centaines de trous circulaires à la conception exclusive. Par ces trous, la chaleur se répand dans deux directions afin de créer un flux de chaleur léger. L'énergie thermique peut ainsi circuler rapidement pour réchauffer le corps.

Cette technologie novatrice offre les avantages suivants :

- Meilleure respirabilité
- Chauffage rapide
- Température plus élevée
- Conception exclusive des trous assurant une circulation à 360 degrés de la chaleur
- Surface de distribution de chaleur plus importante
- Transmission de chaleur efficace
- Les flux de chaleur conservent l'humidité ambiante
- Chaleur maintenue à température constante
- Économe en énergie

CONCEPT BBC (BEST BED CLIMATE)

Qu'est-ce que le concept BBC?

De nombreux facteurs peuvent influencer sur la qualité du sommeil, par exemple la température. Les gens sont de plus en plus nombreux à considérer qu'une bonne température au lit peut garantir un sommeil idéal. Ceci dit, si on peut créer un environnement confortable et adapté, autrement dit un Best Bed Climate (le meilleur climat au lit), il est plus probable qu'on parvienne à s'endormir plus facilement et qu'on dorme mieux.

Le concept BBC (Best Bed Climate) est issu des éléments 4D DWF (Dynamic Warmth Flow) : souffle, chaleur et nature. Lorsque la couverture est allumée, de l'air froid et chaud entre et sort de chaque trou circulaire 4D DWF. Un flux de chaleur apaisant et une meilleure respirabilité sont créés pour que les utilisateurs obtiennent un climat optimal dans leur lit, gage d'un sommeil réparateur. La chaleur est transmise au corps aussi naturellement que l'air respiré.

Application du concept BBC

La fonction de minuteur de toutes les couvertures électriques Wellcare applique le concept BBC, qui est une fonction d'arrêt automatique après 2 heures ou 8 heures. Grâce à la prescription naturelle de Wellcare, vous profitez d'un sommeil réparateur et énergisant. Les personnes qui mènent une vie active l'apprécieront.

Cet appareil n'est pas destiné à un usage médical en milieu hospitalier.

- Lisez attentivement ce mode d'emploi et suivez les Instructions.
- Inspectez régulièrement l'appareil pour vous assurer qu'il ne présente pas des signes d'usure et qu'il n'est pas endommagé. Si l'appareil a été mal utilisé ou ne fonctionne pas, ne le rallumez pas et retournez-le au fournisseur.
- N'utilisez pas cet appareil s'il présente des dommages visibles.
- Veillez à toujours respecter les consignes de ce mode d'emploi lorsque vous utilisez l'appareil.
- N'utilisez pas cette couverture électrique comme un drap et ne la mettez pas sous le matelas.
- Avant de raccorder l'appareil à votre alimentation électrique, assurez-vous que la tension d'alimentation indiquée sur la plaque signalétique est compatible avec celle du secteur.
- La couverture ne doit pas être utilisée si elle est pliée ou froissée.
- N'utilisez pas l'appareil pour des personnes infirmes, bébés ou petits enfants, personnes insensibles à la chaleur ou animaux. Les personnes avec une sensibilité de chaleur limitée ne peuvent utiliser cet appareil que sous supervision.
- Cet appareil ne doit pas être utilisé par des personnes insensibles à la chaleur ou des personnes vulnérables incapables de réagir à une surchauffe.

- Orsque le câble d'alimentation est endommagé, il faut le faire remplacer par l'importateur ou son service après-vente, ou par une autre personne qualifiée afin d'éviter des situations dangereuses.
- Ne percez pas l'appareil avec une aiguille, une épingle à nourrice ou tout autre objet pointu.
- Ne tirez pas sur les câbles, ne les entortillez pas et ne les pliez pas.
- Ne transportez pas le produit et ne le débranchez pas en tirant sur son câble secteur.
- N'exposez pas le contrôleur ni le câble secteur à l'humidité ou à des liquides.
- Ne pas utiliser l'appareil lorsqu'il est humide et uniquement dans un environnement sec.
- N'utilisez pas la couverture sans surveillance.
- Évitez de froisser la couverture électrique.
- Évitez de plier la couverture en la serrant trop fort.
- Lorsque la couverture est allumée :
 - Ne posez pas d'objets lourds ou de grande taille (comme des valises, etc.) dessus.
 - Ne placez pas de sources de chaleur (comme des bouillottes, des coussins chauffants, etc.) dessus.
 - En raison de ses composants, le contrôleur peut légèrement chauffer; ne le recouvrez donc jamais et ne le placez pas sur le tapis chauffant ou sur un oreiller, et ne vous couchez pas sur la résistance du matelas électrique.
- Ne pliez pas cette couverture électrique lorsqu'elle est chaude.

- Cette couverture est exclusivement destinée à réchauffer le corps humain. Ne l'utilisez pas sur un animal.
- Si vous n'utilisez pas le produit tous les jours, débranchez le cordon d'alimentation de la prise de courant et retirez la couverture du lit. Rangez-la au sec jusqu'à la prochaine utilisation; l'emballage d'origine est idéal pour le rangement.
- Si vous utilisez l'appareil pendant une période prolongée (si vous vous endormez), la température doit être réglée sur le niveau le plus bas (réglage 1 & 2), afin d'éviter une surchauffe sur la même partie du corps, qui pourrait provoquer des brûlures.
- Avant toute utilisation sur un lit réglable, vérifiez que la couverture et le cordon ne sont pas, par exemple, pincés dans les charnières ou coincés.
- Les enfants ne doivent pas être laissés sans surveillance afin d'éviter qu'ils ne jouent avec cet appareil.
- Les enfants de moins de trois ans (0 ~ 3 ans) ne sont pas autorisés à utiliser cet appareil, car ils ne sont pas en mesure de réagir à une surchauffe.
- Cet appareil ne peut pas être utilisé par de jeunes enfants de plus de trois ans (de 3 à 8 ans), sauf si le contrôleur a été préréglé par un parent ou un tuteur ou si l'enfant a reçu des instructions sur l'utilisation de la couverture en toute sécurité.
- Cet appareil peut être utilisé par des enfants de plus de 8 ans et des personnes dont les capacités physiques, sensorielles ou mentales sont réduites ou qui manquent d'expérience et de connaissance, à partir du moment où elles

sont surveillées ou qu'on leur a montré comment utiliser l'appareil en toute sécurité et qu'elles comprennent les dangers qui en résultent.

- Le nettoyage et l'entretien ne doivent pas être réalisés par des enfants sans supervision.
- Pour toute question relative à un problème de santé, consultez un médecin avant d'utiliser l'appareil.
- N'utilisez pas la couverture sur des parties du corps enflées, blessées ou enflammées.
- Si l'application est ressentie comme étant désagréable, voire douloureuse, interrompez immédiatement le traitement.
- Si vous utilisez un stimulateur cardiaque, consultez votre médecin et le fabricant du stimulateur cardiaque avant d'utiliser ce produit : il émet un champ électromagnétique pouvant interférer avec les fonctions de votre stimulateur cardiaque dans certaines circonstances.
- Lorsque la couverture n'est pas utilisée :
 - Réglez l'interrupteur à glissière du contrôleur en position « 0 » (éteint).
 - La fiche doit être retirée de la prise murale et la couverture doit être stockée dans un lieu sec. Ne posez rien dessus.
 - Le connecteur enfichable doit être retiré de la couverture afin d'éviter toute torsion du câble qui pourrait l'endommager.
- Quand vous ne comptez pas utiliser la couverture pendant un certain temps, nous recommandons de la conserver dans son emballage d'origine.

- Laissez-la refroidir avant de la ranger.
 - Ne froissez pas la couverture en plaçant des articles dessus pendant l'entreposage.
 - Stockez-la dans un endroit sec, à l'écart des liquides et des sources de chaleur.
- Cette couverture électrique ne doit être utilisée qu'avec le type de contrôleur indiqué sur son étiquette de voltage.

CONTENU DE L'EMBALLAGE

1 Couverture Électrique

1 Contrôleur avec câble et connecteur enfichable

1 Mode d'emploi

1 Catalogue des produits

1 Instruction de service

1 Avis de sécurité

1 Carte de Membre

DESCRIPTION DE L'APPAREIL ET DU CONTRÔLEUR (voir fig. A)

1. Câble d'alimentation avec fiche

2. Contrôleur

3. APS (Active Protection System) avec afficheur LED tricolore (des deux côtés)

4. Interrupteur pour mise en service/hors service et réglage de température (1, 2, 3, 4)

5. Type de contrôleur

6. Connecteur enfichable amovible

7. Boîtier de connexion
8. Couverture électrique

MULTIFONCTIONS (voir fig. B1, B2)

Cette couverture électrique peut être utilisée comme sur-couverture ou comme sous-couverture. N'utilisez ce produit comme sous-couverture que si les dimensions du lit sont supérieures à 140 (l) x 200 (L) cm. Dans le cas contraire, le câblage pourrait être plié ou coincé sous le matelas, ce qui peut entraîner une surchauffe et des dégâts. Reportez-vous à la section à la section « PRÉPARATION DE L'UTILISATION » pour plus d'informations.

Utilisez toujours la face comportant les trous circulaires 4D DWF vers le corps lorsque la couverture est utilisée comme sur-couverture ou sous-couverture.

PRÉPARATION DE L'UTILISATION (voir fig. B1, B2)

Lorsque l'appareil est utilisé comme couverture électrique (fig. B1) :

1. Posez la couverture (8) à plat sur le drap de dessus et assurez-vous qu'elle n'est pas pliée ou froissée.
2. Tournez toujours le côté comportant les trous circulaires 4D DWF vers le corps.
3. Ne repliez la couverture pas en position de tête et ne repliez pas les zones câblées.
4. Branchez le connecteur enfichable amovible (6) au boîtier de connexion (7). Assurez-vous que le contrôleur (2) n'est pas couvert par le drap, un oreiller ou d'autres objets.

5. Branchez le câble secteur (1) à la prise.
6. Des couvre-lits supplémentaires peuvent être placés au-dessus de la couverture électrique (8) pour conserver plus de chaleur en cas de besoin.

Lorsque l'appareil est utilisé comme sous-couverture électrique (fig. B2) :

1. N'utilisez ce produit comme sous-couverture que si les dimensions du lit sont supérieures à 140 (l) x 200 (L) cm.
2. Posez la couverture (8) à plat sur le matelas en vous assurant qu'elle n'est ni pliée ni froissée. La zone de tête ne doit pas être chauffée.
3. Tournez toujours le côté comportant les trous circulaires 4D DWF vers le corps.
4. Branchez le connecteur enfichable amovible (6) au boîtier de connexion (7).
5. Recouvrez la couverture et le matelas à l'aide du drap, en vous assurant que la couverture est totalement à plat et que le contrôleur (2) n'est pas couvert par le drap, un oreiller ou d'autres objets.
6. Branchez le câble secteur (1) à la prise.
7. La couverture (8) doit être recouverte d'une couette, par exemple, afin d'éviter une perte de chaleur et un chauffage inefficace.

Débranchez l'appareil de la prise secteur lorsqu'il est inutilisé.

ALLUMEZ

Avant toute utilisation de la couverture électrique, assurez-vous qu'elle n'est pas pliée ou froissée avant de l'allumer.

La couverture électrique (8) ne doit être branchée qu'à un réseau 220~240 V c.a. Allumez la couverture à l'aide de l'interrupteur à glissière (4). De la musique retentira pendant quelques secondes pour garantir que la couverture est utilisée correctement. Le préchauffage de la couverture prend environ 10 minutes.

Réglages de température

4 = chaleur maximale

3 = chaleur modérée

2 = chaleur minimale

1 (mode veille) = chaleur minimale

0 = ÉTEINT

Attention: Les réglages de température les plus bas, les réglages 1 et 2, sont recommandés pour une utilisation continue et pendant votre sommeil.

Pour réchauffer la couverture plus rapidement, il est recommandé de la régler d'abord à la température plus élevée.

APS (Active Protection System) – LED tricolore

Cette couverture électrique est dotée de la technologie APS (Active Protection System) (3), qui détecte les erreurs de fonctionnement ou les défaillances des composants. Les LED tricolores

(3) visibles sur les deux côtés du contrôleur et les sonneries vous aident à utiliser cette couverture de façon aisée et sûre.

- Vert – Le produit a atteint le niveau de température désiré
- Orange – Le produit est en train de se préchauffer afin d'atteindre le niveau de température desiré.

En raison de la variation de température dans des environnements différents (chambre, lit, etc.), il se peut que la LED APS passe en quelques secondes du vert à l'orange, ce qui indique un chauffage continu lorsque le produit est en cours d'utilisation. Dans une telle situation, notez que le produit fonctionne correctement.

- Rouge et sonnerie : Possibilité de défaillance ou de surchauffe; cessez immédiatement toute utilisation.

Dans les situations suivantes, le témoin rouge s'allume et un bip retentit pour indiquer un avertissement :

- Lorsque le contrôleur surchauffe, le voyant rouge de l'APS s'allume et un bip est émis à intervalles réguliers. Éteignez la couverture et vérifiez si le contrôleur est recouvert par la couverture ou un oreiller. Après avoir vérifié que le contrôleur n'est pas recouvert par des objets, attendez au moins 10 minutes avant de le rallumer.
- Lorsqu'une anomalie d'alimentation électrique

est détectée, le voyant rouge de l'APS s'allume et un bip est émis à intervalles réguliers.

Éteignez la couverture et vérifiez si la tension d'alimentation utilisée est compatible avec la tension indiquée sur l'étiquette (220V-240V, 50-60Hz). Si la tension est correcte, vous pouvez continuer à utiliser la couverture.

- Lorsque la couverture surchauffe, 3 bips sont émis et le voyant de l'APS s'allume en vert. La température de la couverture diminue automatiquement jusqu'au niveau 2. Éteignez la couverture, vérifiez qu'elle n'est pas pliée et attendez au moins 10 minutes avant de la rallumer.

Les avertissements ci-dessus ne peuvent pas couvrir toutes les défaillances possibles, car la défaillance de certains composants n'entraîne pas l'allumage de la LED en rouge ni une sonnerie.

SOMMEIL CONFORTABLE

Que le produit soit utilisé en comme sur-couverture ou comme sous-couverture, vous pouvez le faire pivoter de 180° si vous trouvez que le connecteur enfichable au niveau de l'épaule vous gêne. Après la rotation, le connecteur se trouvera au pied du lit.

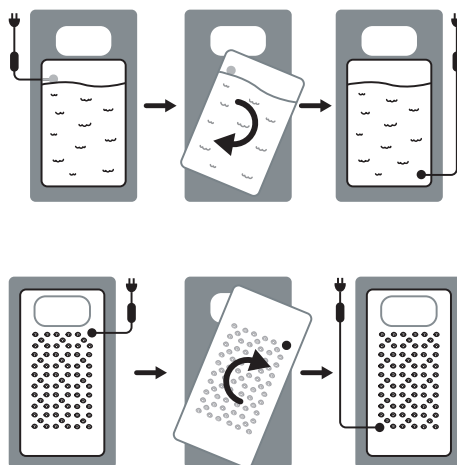

CHAUFFAGE TURBO

La couverture électrique est dotée d'une fonction de chauffage turbo qui permet à l'utilisateur de ressentir la chaleur 10 minutes après son allumage.



FONCTION MINUTERIE

Vous pouvez maintenant bénéficier d'une chaleur agréable. Cette couverture électrique s'éteint automatiquement après :

- 8 heures au réglage de température 1 (mode de détection du sommeil)

Des études ont montré que la température corporelle d'un être humain fluctuait au cours de la journée. Elle commence à baisser le soir au fur et à mesure que le corps se prépare à s'endormir la nuit.

Le concept BBC permet ainsi à la température chaude des couvertures chauffantes Wellcare de varier en conséquence, ce qui vous aide à profiter d'une expérience de sommeil plus confortable.



- 2 heures au réglage de température 2, 3 et 4
Vous êtes épuisé ou tendu, le temps est trop froid ou l'environnement est très humide ? Tous ces facteurs peuvent vous empêcher de vous endormir. Allumez la couverture chauffante et laissez circuler la chaleur dynamique. Celle-ci peut vous aider à trouver un sommeil réparateur.

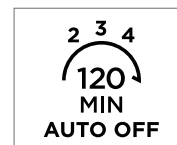

Pour utiliser à nouveau la couverture, vous devez d'abord régler l'interrupteur latéral en position 0. Ensuite, vous pouvez allumer la couverture électrique après 5 secondes.

ATTENTION

N'utilisez pas l'appareil lorsqu'il est plié, froissé, ou replié. Vous risqueriez de provoquer une surchauffe ou des dommages de l'appareil.

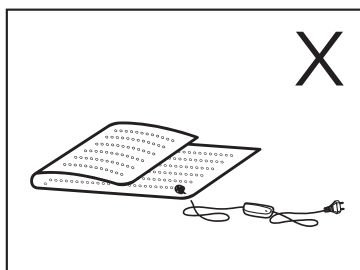
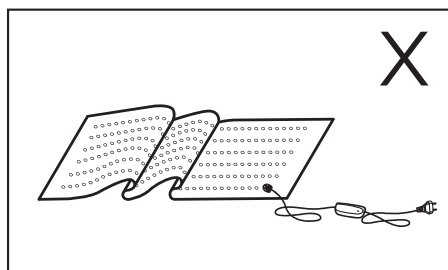

N'utilisez pas la couverture si la couverture ou le cordon d'alimentation risquent d'être coincés ou pliés, par exemple sur un lit réglable, un canapé-lit ou un fauteuil de bureau à roulettes.



En raison de ses composants électroniques, le contrôleur peut légèrement chauffer lorsque la couverture électrique fonctionne. Ne recouvrez donc jamais le contrôleur et ne le placez pas sur des sources de chaleur lorsqu'il fonctionne.

Ne testez pas la température de la couverture électrique en y posant la main. La main est moins sensible à la chaleur que la peau du reste du corps. Une température perçue comme tiède par les mains peut s'avérer désagréable quand vous vous couchez.

Seules les personnes qualifiées qui utilisent des pièces de rechange originales sont autorisées à faire des réparations. Les réparations effectuées par des personnes non-qualifiées peuvent comporter des risques pour l'utilisateur.

NETTOYAGE ET ENTRETIEN

Cette couverture électrique (8) est lavable en machine.

- Avant de nettoyer la couverture (8), débranchez-la toujours de la prise secteur. Laissez la couverture refroidir.
- Débranchez le connecteur enfichable (6) du boîtier de connexion (7). Rangez ensuite le câble et le contrôleur à un endroit sec, où ils ne seront pas en contact avec de l'eau ou d'autres liquides.
- Pour nettoyer le contrôleur (2), utilisez un chiffon sec non pelucheux. N'utilisez pas de détergents chimiques ou abrasifs.
- Notez que la couverture ne doit pas être nettoyée à sec, essorée, séchée en machine, pressée ou repassée.
- Réglez le lave-linge sur un cycle de lavage délicat à 30°C. Utilisez un détergent doux pour textiles délicats et dosez-le selon les instructions du fabricant.

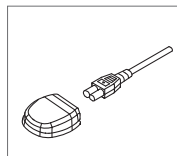

- Utilisez toujours un sac pressing pour protéger au mieux les trous et le tissu. Lorsque vous pliez la couverture, faites face aux trous circulaires vers l'intérieur.
- Après le lavage, remettez la couverture (8) en forme tant qu'elle est encore humide. Pour la faire sécher, posez-la à plat sur une serviette ou un tapis absorbant ou sur un étendoir.
- N'utilisez pas de pinces à linge ou d'objets similaires pour fixer la couverture à l'étendoir, car vous risqueriez de l'endommager.
- Notez qu'un lavage excessif entraînera l'usure de la couverture électrique. Par conséquent, la couverture électrique ne doit être lavée au maximum que 5 fois pendant toute sa durée de vie.
- N'utilisez la couverture électrique que lorsqu'elle est tout à fait sèche.
- N'allumez jamais la couverture électrique pour la faire sécher.

STOCKAGE

Si vous ne comptez pas utiliser la couverture pendant une longue période, suivez les conseils suivants :

- Retirez le connecteur enfichable du boîtier de connexion.
- Laissez toujours la couverture refroidir avant de la replier et de la ranger.
- Rangez-la dans l'emballage d'origine et placez-la dans un endroit sec.
- Ne posez aucun objet au-dessus de l'appareil.

ÉLIMINATION ÉCOLOGIQUE

Suivant la directive de l'Union européenne relative aux déchets d'équipements électriques et électroniques, les appareils électroménagers ne peuvent plus être déposés avec les déchets résiduels, mais à un point de collecte local afin de rendre possible le recyclage des pièces et de réduire ainsi la perte de ressources précieuses.

Le symbole de la poubelle barrée vous rappelle de cette obligation. Contactez le service communal concerné pour apprendre plus sur les règles locales.



CONDITIONS DE GARANTIE

Remarque Wellcare fournit une garantie limitée de deux ans sur ce produit. Wellcare garantit que ce produit sera exempt de tout défaut matériel et de fabrication pendant une période de deux ans à partir de la date d'achat.

Au cours de la période de deux ans qui débute à la date d'achat, Wellcare s'engage à remplacer les produits défectueux couverts par cette garantie limitée. Notez qu'une copie lisible de la preuve d'achat du produit est requise. Pour demander une intervention dans le cadre de la garantie limitée, ramenez le produit défectueux dans le magasin où vous l'avez acheté, avec une copie lisible de la preuve d'achat, pendant la période de garantie limitée. Le produit de remplacement reprendra la période restante de garantie limitée du produit initial.

Si votre produit rencontre un problème, nous vous conseillons d'appeler notre helpdesk avant de le ramener au magasin où vous l'avez acheté.

Notez toutefois que notre garantie limitée ne couvre pas les dommages causés par l'expédition du produit à votre adresse ni par des causes externes, et notamment : accidents, utilisation abusive ou inappropriée, problèmes électriques, utilisation non conforme aux instructions du produit, défaut d'entretien raisonnable, problèmes causés par l'emploi de pièces et de composants non fournis par Wellcare, ainsi que les problèmes causés par une réparation non autorisée du produit Wellcare. En outre, notre garantie limitée ne couvre pas les dommages dus à des défauts dont vous auriez connaissance lorsque vous avez acheté le produit.

Cette garantie limitée vous octroie des droits spécifiques reconnus par la loi, ainsi que d'autres variant d'un pays (ou d'une juridiction) à l'autre. La responsabilité de Wellcare à l'égard de défaillances et de défauts du produit se limite à son remplacement, tel qu'exposé dans la présente déclaration de garantie limitée. Toutes les garanties explicites et implicites pour le produit, y compris, mais de manière non exhaustive, les garanties implicites de qualité marchande et d'adéquation à un usage particulier, sont limitées à la période de garantie limitée exposée ci-dessus, et aucune garantie, explicite ou implicite, n'est d'application au terme de cette période. Wellcare décline toute responsabilité au-delà des recours exposés dans cette garantie limitée ou à l'égard de dommages indirects, accidentels ou consécutifs.

DONNÉES TECHNIQUES

Modèle : WE-167OBHD

Dimensions : 140 (W) x 200 (L) CM

Surface de chauffage : 96 (l) x 130 (L) CM

Alimentation électrique : 220V-240V- 50/60Hz

Puissance calorifique : 100W

WELLCARE

wellcare-global.com