

Handbuch / Gebruikerhandleiding

**FireAngel**<sup>®</sup>

**THERMOPTTEK**<sup>®</sup>

**RAUCHWARNMELDER  
MIT 10 JAHREN**

BATTERIELAUFZEIT

ST-630-DE

**RAUCHWARNMELDER  
MIT 10 JAHREN**

BATTERIELAUFZEIT

Kabellose Funk-Vernetzung  
Rauchwarnmelder ST-630-DE mit  
W2-Funkmodul

**ROOKMELDER  
MET 10 JAAR LEVENSDUUR**

ST-630-DE

**ROOKMELDER  
MET 10 JAAR LEVENSDUUR**

Draadloze netwerkverbinding  
Rookmelder ST-630-DE met  
draadloze W2-module

EINHEIT REGELMÄßIG TESTEN  
TEST HET APPARAAT REGELMATIG

ST-630-DE

**P-LINE**

## INHOUD

---

INLEIDING	30	WERKING	42
AUTOMATISCHE ACTIVERING VAN DE ROOKMELDER	31	LED-INDICATORS	43
SENSORTECHNOLOGIE	31	ALARMTEST	44
TOEPASSING	31	ALARM SMART SILENCE™	45
WAAR MOETEN DE ROOKMELDERS WORDEN GEPLAATST?	33	PERIODIEK ONDERHOUD	46
WELKE BEPERKINGEN GELDEN ER VOOR DE ROOKMELDER?	36	GEDRAG BIJ BRAND	47
HOE INSTALLEERT U UW ROOKMELDER?	38	HERSTELLINGEN	47
NETWERKEN VAN ROOKMELDERS UITGERUST MET DE DRAADLOZE W2-MODULE	39	PROBLEMEN OPLOSSEN	49
		VERWIJDERING	51
		HOE U UW HUIS VEILIG MAAKT	51
		GARANTIE	53
		KLANTENSERVICE	54
		PRODUCTASSORTIMENT	54

---

**Opmerking:** Deze gebruikershandleiding is ook beschikbaar in een groot lettertype en in andere formaten. Voor meer informatie kunt u ons bellen op het nummer **0800 311 1111 (NL) 0800-29097 (BE)** of kunt u mailen naar: **[klantenservice@fireangeltech.com](mailto:klantenservice@fireangeltech.com)**.

## INLEIDING

Gefeliciteerd! Met deze rookmelder heeft u een verstandige investering gedaan in de bescherming van uw gezin en van uw huis. De FireAngel ST-630-DE, een krachtige rookmelder die aan een hele reeks criteria voldoet, is het ultieme alternatief voor de traditionele rookmelder. De baanbrekende Thermoptek®-technologie combineert de nieuwste ontwikkelingen op het gebied van optische sensortechnologie met een thermische component. De rookmelder reageert hierdoor sneller, zowel bij snelgroeibende branden als bij smeulend vuur.

### **Draadloze uitvoering:**

De ST-630-DE kan worden uitgerust met een draadloze FireAngel-module (van het type W2). Met dit accessoire kunnen 2 tot maximaal 50 rookmelders deel uitmaken van een netwerk.

Als één rookmelder wordt geactiveerd, worden ook alle andere rookmelders in de betrokken groep geactiveerd. Op deze manier wordt zo vroegtijdig mogelijk gewaarschuwd voor brand.

Alarmsignalen worden in het netwerk verspreid door alle rookmelders die met een draadloze module (W2-module) zijn uitgerust. Dit vergroot het draadloze bereik en de betrouwbaarheid.

Als u een draadloze module W2 en een rookmelder van het type ST-630-DE apart heeft aangeschaft, moet u deze eerst onderling koppelen om van de rookmelder een draadloos type te maken. Monteer

de draadloze module voordat u de rookmelders installeert. Volg de richtlijnen op voor bescherming tegen elektrostatische ontlading (ESD).

### **Hoe koppelt u een rookmelder van het type FireAngel ST-630-DE aan een draadloze module W2?**

Let er bij de installatie van de draadloze module op dat de richtlijnen voor de bescherming tegen elektrostatische ontlading in acht worden genomen. Vermijd indien mogelijk met tapijt beklede kamers in koele, droge ruimten en verminder indien nodig de statische lading door een geaard metaal voorwerp aan te raken. Haal de module voorzichtig uit de verpakking. Om elektrostatische ontlading te voorkomen, mag u de module alleen aanraken aan de plastic beschermkap. Let op dat u de componenten of de connectorpinnen niet aanraakt. Monteer de module aan de rookmelder ST-630-DE zoals hieronder wordt afgebeeld. Schuif de module in de opening tot de module gelijk ligt met de bodemplaat van de rookmelder.

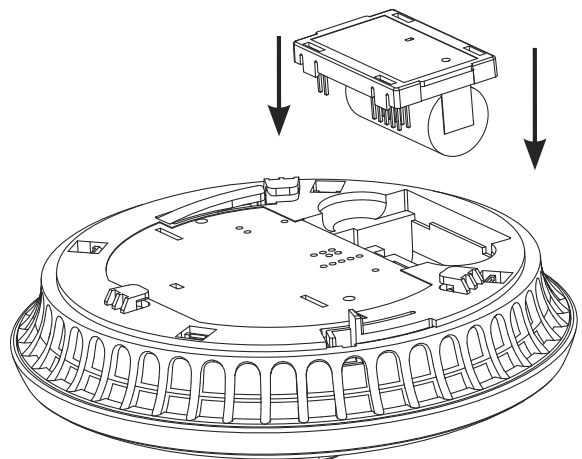

Het FireAngel-assortiment wordt voortdurend verbeterd en uitgebreid. Bezoek onze website [www.fireangeltech.com](http://www.fireangeltech.com) om de laatste toevoegingen aan ons assortiment en met name de nieuwe producten met draadloze W2-technologie te ontdekken.

**BELANGRIJK:** Deze handleiding bevat belangrijke informatie over de werking van uw FireAngel-rookmelder. Het is van het grootste belang dat u deze handleiding leest voordat u de melder installeert en gaat gebruiken. Als u deze rookmelder voor anderen installeert, dient u deze handleiding (of een kopie daarvan) achter te laten voor de eindgebruikers.

## **AUTOMATISCHE ACTIVERING VAN DE ROOKMELDER**

---

Uw rookmelder heeft een levensduur van 10 jaar en wordt gevoed door een interne lithiumbatterij, die in gedeactiveerde toestand wordt geleverd. De batterij wordt automatisch geactiveerd zodra de rookmelder volledig in de montageplaat is geschroefd. De batterij wordt gedeactiveerd zodra de rookmelder van de montageplaat wordt verwijderd.

**BELANGRIJK:** Uw melder werkt alleen wanneer deze correct op de montageplaat is gepositioneerd en bevestigd.

## **SENSORTECHNOLOGIE**

---

Van oudsher worden bij residentiële brandmelders twee types sensortechnologie gebruikt. Optische rookmelders zijn meestal doeltreffender bij het detecteren van smeulende branden, die urenlang kunnen blijven smeulen voordat er vlammen ontstaan. Hittemelders worden geactiveerd wanneer de temperatuur een waarde bereikt (vaak 56 °C). Dergelijke melders worden over het algemeen gebruikt op plaatsen waar andere meldertypes ongeschikt zijn, bijvoorbeeld in keukens en garages.

De technisch beproefde, gecombineerde thermo-optische detectiemethode zorgt dan weer voor een snelle detectie van zowel smeulende branden als bij snel ontwikkelende branden. Dankzij de continue bewaking van temperatuurveranderingen en de daaruit voortvloeiende hogere responscapaciteit van de rookmelder vermindert de Thermoptek-technologie de gebruikelijke reactietijd bij zowel snel ontwikkelende branden, als smeulbranden.

## **TOEPASSING**

---

**WAARSCHUWING:** De FireAngel-rookmelder kan niet worden gebruikt ter vervanging van een bekabelde brandmeldinstallatie. Een bekabelde brandmeldinstallatie kan bijvoorbeeld verplicht zijn ten gevolge van stedenbouwkundige vereisten.

Lees het hoofdstuk "Waar moeten de rookmelders worden geplaatst?" om er zeker van te zijn dat de rookmelder op de juiste plaats in de woning wordt gemonteerd.

De rookmelder voldoet aan de minimumvereisten voor wooneenheden in bestaande gebouwen, zolang in elke gang en op elke verdieping van het gebouw minstens één toestel is geïnstalleerd.

Om in geval van brand zo vroeg mogelijk te worden gewaarschuwd, raden wij aan een rookmelder te installeren in alle ruimten die normaal gesproken een kamertemperatuur tussen 4 °C en 38 °C hebben. Lees het hoofdstuk "Waar moeten rookmelders worden geplaatst?" om er zeker van te zijn dat de rookmelder op de juiste plaats wordt aangebracht in de woning.

**WAARSCHUWING:** De onderstaande locaties van de rookmelders gelden voor bestaande woningen. De bouw en indeling van elke woning zijn telkens anders. Deze informatie moet bijgevolg slechts als een richtlijn worden beschouwd.

De montagelocaties voor rookmelders zijn bindend vastgelegd in de **toepassingsnorm DIN 14676**, die in Duitsland geldt.

In Nederland (2022) en België (2021) zijn rookmelders verplicht. De DIN 14767 geldt voor Duitsland en gebaseerd op maximale veiligheid. Hiervoor zijn meer rookmelders noodzakelijk dan in Nederland en België.



## Voorbeeld voor appartementen en vrijstaande woningen

**OPMERKING:** Keukens moeten in principe worden uitgerust met hittemelders.

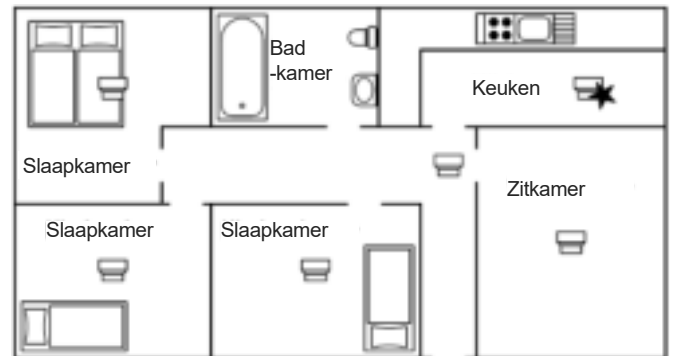
Voorbeeld van aanbevolen plaatsen in een appartement.



Legende:

-  Maximale veiligheid
-  Voor gebruik in ruimtes waar rookmelders niet geplaatst kunnen worden

Neem contact op met met de plaatselijke brandweer of gemeente om te controleren of er in uw woonplaats aanvullende maatregelen verplicht zijn.

**WAARSCHUWING:** Deze rookmelder van FireAngel communiceert niet met andere rookmelders of brandalarmsystemen. De rookmelder mag daarom niet worden gebruikt ter vervanging van een brandalarmsysteem dat door de gemeente of overheid wordt opgelegd.

### Draadloze netwerken:

Als u uw rookmelder ST-630-DE heeft uitgerust met een draadloze W2-netwerkmodule, dankandezedraadloos communiceren met andere FireAngel-rookmelders van het type ST-630-DE die met draadloze W2-modules zijn uitgerust.

Rookmelders van het type FireAngel ST-630-DE met draadloze module W2 communiceren niet met draadloze rookmelders van andere systemen en fabrikanten.

### **Campers en caravans**

Deze rookmelder kan ook worden gebruikt in campers en caravans.

### **Commerciële en industriële gebouwen**

Deze rookmelder is niet bedoeld voor gebruik in commerciële en industriële gebouwen als er een verplichting bestaat om een brandmeldinstallatie te installeren.

## **WAAR MOETEN DE ROOKMELDERS WORDEN GEPLAATST?**

Thermoptek-rookmelders zijn minder gevoelig voor ongewenste meldingen veroorzaakt door kookdampen en zijn daarom geschikt voor locaties in de buurt van keukens. Net als alle andere rookmelders kunnen Thermoptek-rookmelders echter gevoelig zijn voor stoom (ongewenste melding) en mogen daarom niet te dicht bij badkamers en doucheruimten worden geïnstalleerd.

1. Voor een uitgebreide bescherming moeten rookmelders in principe in alle kamers, gangen, opslagruimten, kelders en bergingen worden geïnstalleerd. Een minimaal beschermingsniveau wordt bereikt door op elke verdieping een rookmelder te installeren in de gang en in het trappenhuis, en in elke slaapkamer. In huizen met verschillende wooneenheden

moet elk gezin zijn eigen rookmelders installeren. Het kan nodig zijn om meer dan één rookmelder te installeren, vooral als de gang langer is dan 15 m. In ruimten groter dan 60 m<sup>2</sup> of gangen langer dan 10 m wordt aanbevolen om meerdere rookmelders te installeren.

**OPMERKING:** Op vluchtroutes mogen geen hittemelders worden gebruikt in plaats van rookmelders. Hittemelders mogen ter aanvulling van rookmelders alleen worden gebruikt bij de hieronder vermelde toepassingen.

2. In alle slaapkamers moeten in principe rookmelders worden geïnstalleerd.
3. Voor de beste bescherming moet in elke kamer van het huis een rookmelder worden geïnstalleerd, met uitzondering van de kamers die zijn vermeld in hoofdstuk 6 ("TE VERMIJDEN MONTAGELOCATIES"). Hittemelders moeten in principe worden gebruikt in keukens, stookruimten, wasruimten en garages.
4. In hallen en gangen met een maximale breedte van 3 m mag de afstand tussen twee rookmelders niet meer dan 15 m bedragen.

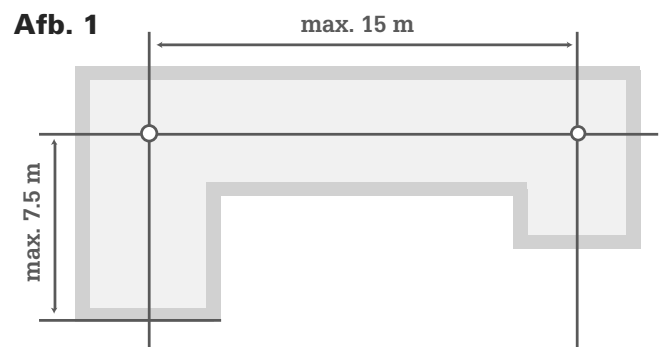

De afstand tussen de melder en het eind-/beginpunt van de gang mag niet groter zijn dan 7,5 m. Ter hoogte van kruisingen, verbindingsgangen en haakse zones (dwarsgangen) van gangen en hallen moet telkens één rookmelder worden geïnstalleerd. In ruimten die zijn uitgerust met hittemelders mag de dichtstbijzijnde rookmelder niet meer dan 5,30 m van de hittemelder verwijderd zijn.

5. De afstand tussen de hittemelder en de wand, de eerstvolgende deur en de volgende hittemelder mag niet groter zijn dan 5,30 m. Opgelet: Monteer de hittemelder niet aan de wand.
6. Rookmelders moeten in principe aan het plafond worden aangebracht, indien mogelijk in het midden van de ruimte, en in ieder geval op minstens 50 cm afstand van de wand, balken of interieur-elementen. Als montage aan het plafond niet mogelijk is, kan de rookmelder in uitzonderlijke gevallen ook aan de wand worden gemonteerd, in dit geval op een afstand van minstens 30 tot 50 cm van het plafond. Neem hierover contact op met de brandweer of uw gemeente. De gedetailleerde voorschriften voor de wandmontage zijn te vinden in DIN 14676.
7. In ruimten met een plafondhellingsgraad van meer dan  $20^\circ$  ten opzichte van het horizontale vlak kunnen zich in de punt van het plafond

warmtekussens vormen die het binnendringen van rook in de rookmelder verhinderen. In dat geval moeten rookmelders op ten minste 0,5 m en op maximaal 1 m van het plafond worden gemonteerd. Zie Afb. 2.

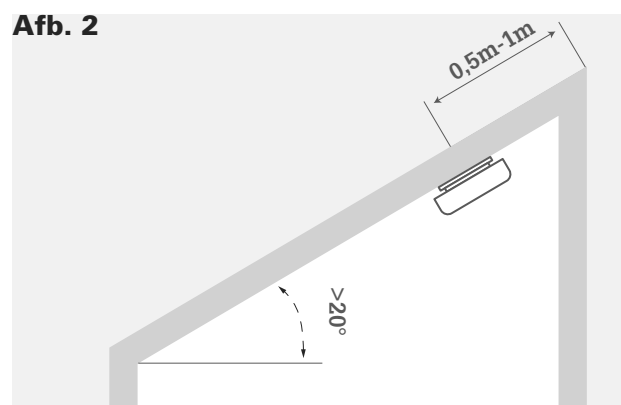

In ruimten die als gevolg van de dakhelling afgeschuind zijn, dient de rookmelder aan de afschuining te worden gemonteerd als de breedte van het horizontale plafond kleiner is dan of gelijk is aan 1 m. Als het horizontale plafond breder is dan 1 m, moet de rookmelder in het midden van het horizontale plafond worden gemonteerd. Zie Afb. 3.

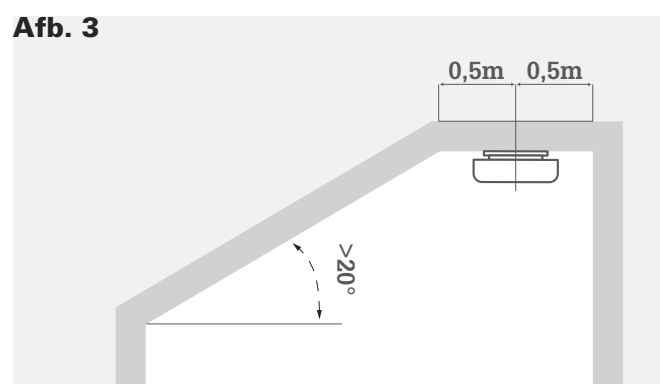

8. Gesloten deuren en andere obstakels kunnen voorkomen dat rook en hitte de melder bereiken, waardoor bewoners in dat geval mogelijk niet gewaarschuwd kunnen worden. Voor een optimale bescherming moet elke ruimte worden uitgerust met een rookmelder.

9. Lees in dit verband het hoofdstuk "TE VERMIJDEN MONTAGELOCATIES".

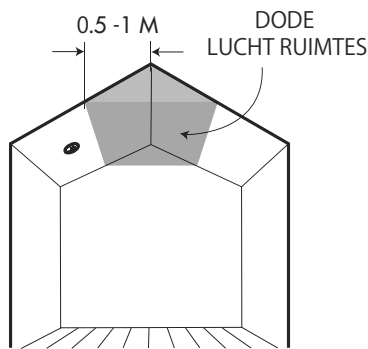

BESTE PLAATS  
(IN HET MIDDEN VAN HET PLAFOND)

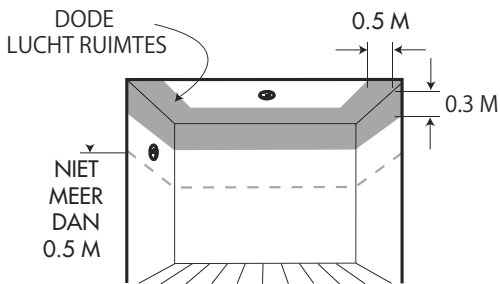

10. In ruimten waarvan het plafond onderverdeeld is door balken of liggers, hoeft met deze onderverdelingen geen rekening te worden gehouden voor zover deze niet hoger zijn dan 0,20 m. Rookmelders mogen in dat geval ook

op deze onderverdelingen zelf worden geïnstalleerd.

11. Bevinden zich in deze ruimten echter balken met een hoogte  $> 0,2$  m en hebben de resulterende plafondvelden een oppervlakte  $> 36$  m<sup>2</sup>, moet per plafondveld een rookmelder worden aangebracht.

12. In ruimten met balken met een hoogte  $> 0,2$  m en resulterende plafondvelden met een oppervlakte van  $< 36$  m<sup>2</sup> wordt geen rekening gehouden met de afzonderlijke plafondvelden. Rookmelders moeten in een plafondveld of op de balk worden geplaatst, bij voorkeur in het midden van de ruimte.

13. In ruimten met een vloeroppervlakte van  $> 60$  m<sup>2</sup> moet per 60 m<sup>2</sup> in het midden een extra rookmelder worden geïnstalleerd.

14. Als in uitzonderlijke gevallen geen plafondmontage mogelijk is (bijv. als het plafond niet stevig genoeg is), moet de rookmelder zijdelings worden gemonteerd, bij voorkeur aan de lange wand van de ruimte, 0,3 m tot 0,5 m onder het plafond, indien mogelijk in het middelste derde deel van de wand.

Het wandoppervlak boven en onder 1,0 m moet vrij zijn van objecten of interieur-elementen. Rond de rookmelder mogen zich binnen een afstand van een halve meter geen objecten of interieur-elementen bevinden.



## Rookmelder ST-630-DE met draadloze W2-module:

**Opmerking:** In één enkel netwerk kunnen tot 50 rookmelders van het type ST-630-DE met draadloze W2-module worden opgenomen.

## WELKE BEPERKINGEN GELDEN ER VOOR DE ROOKMELDER?

De rookmelder van FireAngel is ontworpen om u te waarschuwen met een geluidssignaal als de melder rook detecteert. Dit betekent ook dat de melder de rook alleen kan detecteren en u alleen kan waarschuwen als de rook de melder ook daadwerkelijk bereikt! Als er brand uitbreekt in een ruimte die ver van de locatie van de rookmelder verwijderd is, zoals een andere ruimte of verdieping, kan het zijn dat de rook de rookmelder niet op tijd of niet in een voldoende concentratie bereikt om u te waarschuwen voor het gevaar.

Wij raden u aan om in elke gang van uw woning minstens één Thermoptek-rookmelder te installeren. Voor een uitgebreide dekking moet ook in elke kamer een rookmelder worden geïnstalleerd.

Het is mogelijk dat deze rookmelder niet op tijd reageert als hij niet in een optimale positie is gemonteerd of als er zich tussen de rookmelder en het vuur een groot meubel of andere obstakels bevinden.

## TE VERMIJDEN MONTAGELOCATIES

Wij adviseren om FireAngel-rookmelders **NIET** op de volgende locaties te installeren:

- Badkamers, douches en andere bijzonder vochtige of stomende ruimten waar vocht een ongewenste melding kan veroorzaken.
- Keukens. Keukenruimten moeten worden beschermd met autonome hittemelders. De verbrandingsdeeltjes die tijdens het koken ontstaan, kunnen immers een rookmelder doen afgaan en tot permanente verontreiniging van de rookmeldersensor leiden.
- Gebieden waar de sensorkamer kan worden verontreinigd door overmatig stof of vuil, waardoor het toestel overgevoelig kan reageren of het binnendringen van rook kan worden belemmerd.
- Gebieden waar de omgevingstemperatuur niet wordt geregeld en onder 4 °C kan dalen of boven 38 °C kan stijgen, zoals in onverwarmde gebouwen of open zolders.
- Extreem vuile, stoffige of vette zones.
- Zeer tochtige zones, zoals in de buurt van plafondventilatoren of verse-luchtopeningen. De tocht kan de rook immers wegblazen, weg van de rookmelders.
- Zones die worden geteisterd door insecten. Insecten kunnen de openingen van de sensorkamer blokkeren en zo voorkomen dat er rook binnenkomt, of kunnen een rookmelder doen afgaan.

- In een straal van 50 cm rond TL-buizen, die elektrische storingen kunnen veroorzaken en zo de correcte werking van de rookmelder kunnen beïnvloeden.
- Aan de wand op een afstand van meer dan 50 cm van het plafond (zie "Montage van de rookmelder").
- In "dode ruimten" (zie schema op pagina 35).
- Binnen een straal van 50 cm rond lichtarmaturen of andere aan het plafond gemonteerde obstakels.

**WAARSCHUWING:** De levensduur van het product wordt verkort als de rookmelder gedurende een langere periode wordt blootgesteld aan temperaturen buiten het bovenvermelde temperatuurbereik.

### **Rookmelder ST-630-DE met draadloze W2-module**

Als u uw rookmelder van het type ST-630-DE heeft uitgerust met een draadloze W2-module, kunnen obstakels zoals staalwapening in beton het radiosignaal blokkeren of belemmeren. De module heeft bij heldere lucht/vrij zicht een zendbereik van meer dan 200 meter. Het effectieve bereik kan echter worden beperkt door wanden en andere obstakels in het gebouw. Voer na bouwwerken of het verplaatsen van grote meubels (bedden, sofa's, rekken, enz.) altijd een test uit met alle rookmelders in het netwerk om er zeker van te zijn dat ze correct functioneren. Wij raden aan om een afstand van 35 m tussen de afzonderlijke rookmelders in het netwerk niet te overschrijden.

**WAARSCHUWING:** Zonder toereikende batterijvoeding kan uw rookmelder niet functioneren. Als het einde van de levensduur van de batterij nadert, weerklinkt ongeveer elke 45 seconden een pieptoon. Deze geeft aan dat de batterij bijna leeg is. In dat geval raden wij u ten zeerste aan het toestel binnen de 30 dagen te vervangen.

**BELANGRIJK:** Rookmelders moeten u waarschuwen met een akoestisch signaal. Het volume van het waarschuwingssignaal moet daarbij beantwoorden aan de Europese norm EN 14604:2005. Gesloten deuren, wanden en sterk omgevingsgeluid verminderen dit volume. Ook tijdelijk of permanent gehoorverlies kan ertoe leiden dat het waarschuwingssignaal niet wordt gehoord. Bovendien kunnen muziek of verkeerslawaaï en andere luide geluidsbronnen verhinderen dat het waarschuwingssignaal wordt gehoord.

Een zeer diepe slaap, vooral bij alcohol-en/of drugsgebruik, vermindert het waarnemingsvermogen aanzienlijk. Test en controleer of u het alarm onder alle omstandigheden kunt horen. In geval van twijfel dient u extra rookmelders te installeren.

**WAARSCHUWING:** Rookmelders van het type ST-630-DE zijn niet geschikt voor het waarschuwen van doven of slechthorenden. Rookmelders van het type ST-630-DE die met de draadloze W2-module zijn uitgerust, kunnen worden gekoppeld aan FireAngel-producten die speciaal zijn

ontworpen voor slechthorenden. Speciale waarschuwingssystemen voor mensen met een verminderd gehoor zoals trilalarmen of stroboscoopalarmen vindt u op [www.fireangeltech.com](http://www.fireangeltech.com). Wij raden aan om speciale waarschuwingssystemen te monteren om doven of slechthorenden te waarschuwen.

**WAARSCHUWING:** De rookmelder die bij deze handleiding wordt geleverd, bevat de nieuwste technologie en voldoet aan alle relevante Europese normen, wat door onafhankelijke tests is aangetoond. Net als elk ander elektronisch product is het echter mogelijk dat dit toestel uitvalt en niet alle brandtypes tijdig detecteert om u te waarschuwen voor gevaar en u voldoende tijd te geven om te ontsnappen. Test de rookmelder regelmatig om de goede werking te garanderen en uw veiligheid te maximaliseren. De FireAngel-rookmelder is alleen geschikt voor gebruik in gebouwen met een woonbestemming, zoals beschreven in deze handleiding. De rookmelder is niet ontworpen voor commerciële of industriële toepassingen. De rookmelder is ontworpen om rook op te sporen en u te waarschuwen. De melder detecteert noch koolstofmonoxide, noch vlammen of gassen. Bovendien kan de melder geen branden voorkomen of blussen.

Deze FireAngel-rookmelder heeft een begrenste levensduur van tien jaar en vervangt geenszins een levensverzekering of een brandverzekering. Net zoals alle

elektrische toestellen kan de melder verslijten of uitvallen. De melder moet regelmatig worden getest en bij storingen onmiddellijk worden vervangen. Vervang de rookmelders na 10 jaar.

## HOE INSTALLEERT U UW ROOKMELDER?

**BELANGRIJK:** Zorg ervoor dat u deze handleiding heeft gelezen en begrepen voordat u de rookmelder installeert.

### 1. Voorbereiding

De montageplaat moet aan het plafond of de wand worden bevestigd. Breek de uitsparingen uit de montageplaat. Gebruik de montagesleuven van de plaat als leidraad voor het markeren van de positie van de boorgaten. Boor gaten met de juiste diameter en plaats de meegeleverde pluggen (indien nodig).

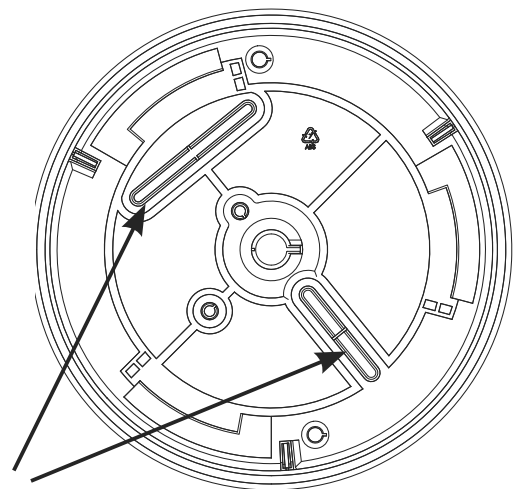

Uitsparingen in de montageplaat

## 2. De montageplaat bevestigen

Bevestig de montageplaat aan het plafond of de wand met de meegeleverde schroeven.

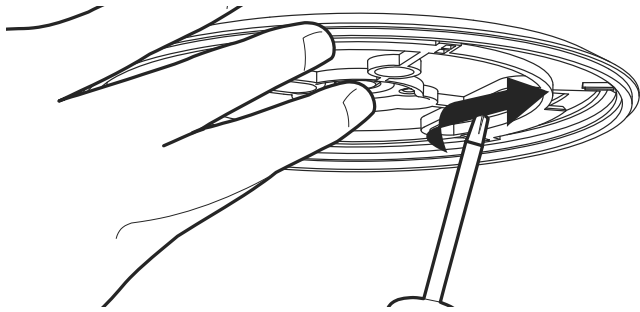

## 3. De rookmelder monteren

**BELANGRIJK:** Als u rookmelders van het type ST-630-DE gebruikt in combinatie met draadloze W2-modules, moeten de rookmelders eerst in een netwerk worden geïntegreerd en worden ingesteld voordat u ze monteert.

Volg daarbij de onderstaande montage-instructies, zie pagina 40.

Om de rookmelder op de bijgeleverde montageplaat te plaatsen, draait u hem met de klok mee tot aan de aanslag. Zorg ervoor dat u de rookmelder helemaal tot aan de aanslag vastdraait.

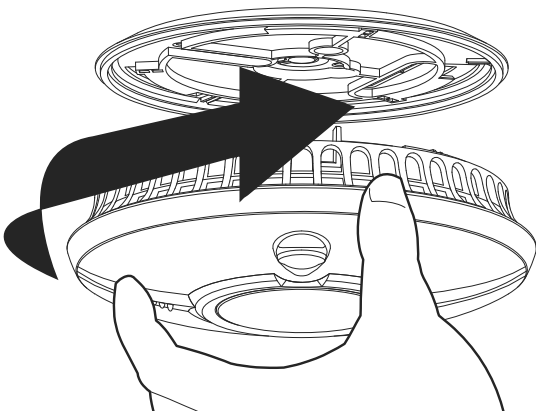

De batterijvoeding wordt nu automatisch geactiveerd.

**WAARSCHUWING:** Wanneer de rookmelder van de montageplaat wordt verwijderd, is hij niet langer geactiveerd en kan de melder geen rook meer detecteren.

## 4. De rookmelder testen

Wacht na het bevestigen van de rookmelder op de montageplaat 5 seconden en test hem vervolgens. Zie "ALARMTEST".

# NETWERKEN VAN ROOKMELDERS UITGERUST MET DE DRAADLOZE W2-MODULE

Als u een draadloze netwerkmodule (W2-module) in de rookmelder installeerde, beschikt u over een rookmelder die in een netwerk kan worden geïntegreerd. Om twee of meer rookmelders met elkaar te laten communiceren en in een netwerk te laten functioneren, moeten ze draadloos worden gekoppeld.

Dit betekent dat als er één rookmelder in werking treedt, alle andere rookmelders in het netwerk eveneens een alarm doen afgaan. Rookmelders met draadloze W2-modules kunnen ook worden gekoppeld aan andere producten uit het W2-assortiment van FireAngel.

**Opmerking:** De volgende instructies gelden ook als u een W2-module achteraf installeert op een rookmelder van het type ST-630-DE (d.w.z. op een tijdstip dat na de oorspronkelijke installatie valt).

### **Rookmelders opnemen in een netwerk:**

De onderstaande procedure beschrijft hoe twee rookmelders in één netwerk worden opgenomen. Rookmelder 1 en rookmelder 2.

#### **1. Rookmelder 1**

Installeer rookmelder 1 zodat deze klaar is voor ingebruikstelling, zoals beschreven op pagina 34.

#### **2. Rookmelder 2**

Installeer de montageplaat voor rookmelder 2 op een van de aanbevolen locaties (zie "Waar moeten de rookmelders worden geplaatst?" op pagina 33). Bevestig rookmelder 2 nog niet aan de montageplaat.

#### **3. Rookmelder 2**

Druk met een balpen of paperclip de leerknop van de draadloze module in (kleine ronde opening op de draadloze W2-module).

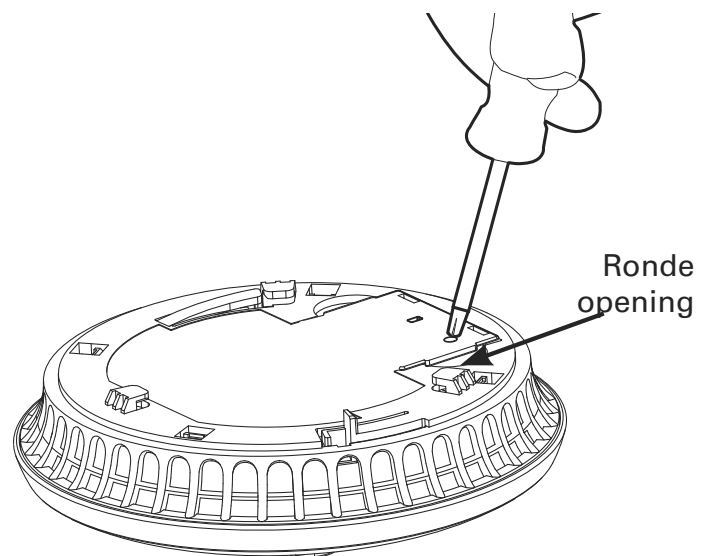

De rode LED naast de leertoets knippert kort en gaat dan ongeveer 5 seconden branden om aan te geven dat de rookmelder klaar is om het leersignaal van een andere rookmelder te ontvangen. In de loop van de daaropvolgende 5 seconden moet u de testknop van rookmelder 1 nu kort indrukken om beide rookmelders aan elkaar te koppelen.

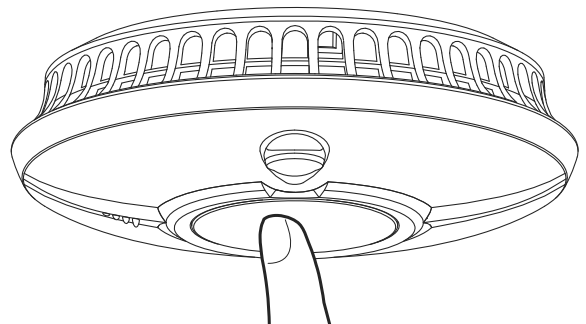

#### **Rookmelder 1:**

Geeft een akoestisch signaal dat bestaat uit 2 alarmcycli met 3 luide tonen.

### Rookmelder 2:

De rode LED op de draadloze module van rookmelder 2 knippert om aan te geven dat deze met succes in een netwerk is opgenomen.

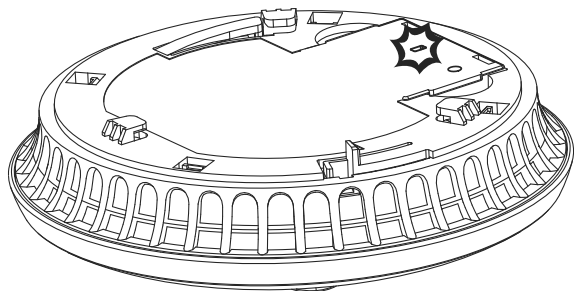

**Opmerking:** Als de testknop niet snel genoeg wordt ingedrukt (nog voor de rode LED op de draadloze module van rookmelder 2 stopt met branden), mislukt het leerproces. In dat geval moet u de procedure herhalen zoals hierboven staat beschreven.

5. Bevestig rookmelder 2 aan de montageplaat en voltooi de installatie.
6. Andere rookmelders moeten op dezelfde manier worden geïntegreerd. Bij de integratie van meer rookmelders kan elke rookmelder die al in het netwerk aanwezig is, de rol van "Rookmelder 1" op zich nemen.

Dit betekent dat u de andere rookmelders kunt integreren met behulp van een willekeurige rookmelder die al in het netwerk aanwezig is. Zo wordt de nieuwe rookmelder in het hele netwerk geïntegreerd. Een nieuwe rookmelder hoeft dus niet bij alle

rookmelders afzonderlijk te worden aangemeld.

7. Na afloop van het leerproces test u de rookmelder zoals beschreven onder "Werkingstest".

Als een reeds geïntegreerde rookmelder tijdens de test niet reageert, verwijder dan de rookmelder van zijn montageplaat en herhaal het leerproces.

## WERKING

### Toestand bij lage batterijstand

**BELANGRIJK:** Uw rookmelder gaat ervan uit dat de batterij voldoende lading heeft om goed te kunnen functioneren. Als de batterijspanning te laag is, piept het toestel ongeveer elke 45 seconden en knippert tegelijk de gele LED. In dat geval moet u de rookmelder binnen 30 dagen absoluut vervangen.

De FireAngel-rookmelder laat dit akoestische waarschuwingssignaal wegens lage batterijspanning minstens 30 dagen lang horen. Als de rookmelder na deze tijd niet is vervangen, kan het zijn dat de rookmelder niet genoeg spanning meer heeft om u te waarschuwen wanneer zich een echte brand voordoet. Wanneer u de rookmelder van de montageplaat verwijdert, wordt de batterij automatisch gedeactiveerd en krijgt men niet langer het bijna-lege- batterijsignaal. De rookmelder

kan nu naar een inzamelpunt worden gebracht.

### **Rookmelder ST-630-DE met draadloze W2-module**

Wanneer de batterij van uw rookmelder ST-630-DE bijna leeg is, zal deze ongeveer om de 45 seconden piepen. Alle andere rookmelders van het type ST-630-DE die met een draadloze W2-module zijn uitgerust en deel uitmaken van het netwerk, geven om de 4 uur een pieptoon.

Dit blijft doorgaan tot de rookmelder met de lage batterijlading is verwijderd.

### **Storingweergave**

Als de gele LED knippert en er op verschillende momenten een pieptoon te horen is, wijst dit op een storing. Het toestel is dan mogelijk niet in staat om rook te detecteren en u in geval van brand te waarschuwen. In dat geval moet u de rookmelder onmiddellijk vervangen.

### **Alarmstatus**

Als uw rookmelder ST-630-DE een alarm geeft, worden drie luide pieptonen continu herhaald en knippert de rode LED één keer per seconde.

### **Rookmelder ST-630-DE met draadloze W2-module**

Als u uw rookmelders ST-630-DE heeft uitgerust met draadloze W2-modules, zullen bij een alarm ook alle andere rookmelders in het netwerk alarm slaan tot de rookmelder die het alarm heeft

gegeven, is gevonden en het alarm is gestopt. Aan de rookmelder die het alarm gaf, knippert de rode LED (één keer per seconde).

<b>ST-630-DE / ST-630-DE met draadloze W2-module en LED-indicators</b>					
<b>Model</b>	<b>Rode LED</b>	<b>Gele LED</b>	<b>Akoestisch signaal</b>	<b>Status</b>	<b>Vereiste actie</b>
ST-630-DE / ST-630-DE met draadloze W2-module	Knippert één keer per seconde		Drie luide signalen, herhaald	Alarm	Controleer of er brand is en evacueer het gebouw
Alleen ST-630-DE met draadloze W2-module	Knippert één keer om de 45 seconden		Drie luide pieptonen, herhaald	Een andere draadloze rookmelder in het netwerk bevindt zich in alarmtoestand	Controleer of er brand is en evacueer het gebouw
ST-630-DE / ST-630-DE met draadloze W2-module	Knippert één keer om de 10 seconden gedurende maximaal 10 minuten			Dempen: dit vermindert de gevoeligheid van de rookmelder.	Deze toestand doet zich voor als u de rookmelder heeft gedempt wanneer zich een ongewenste melding voordeed. Na 10 minuten keert de rookmelder terug naar zijn normale gevoeligheid.
ST-630-DE / ST-630-DE met draadloze W2-module	Knippert één keer om de 45 seconden	Knippert tegelijk met de rode LED, zie de opmerkingen	Telkens de LED knippert is één pieptoon te horen	Lage batterijlading	Binnen de 30 dagen vervangen
ST-630-DE / ST-630-DE met draadloze W2-module	Knippert één keer om de 45 seconden	Knippert één keer om de 45 seconden, 20-25 seconden na de rode LED	Telkens de rode LED knippert is één pieptoon te horen	Storing	Bel de klantenservice van FireAngel als de storing binnen de garantieperiode valt. Zo niet, vervang onmiddellijk de rookmelder
Alleen ST-630-DE met draadloze W2-module	Knippert één keer om de 45 seconden		Eén pieptoon om de 4 uur	Een andere rookmelder in het netwerk heeft een lage batterijlading	Vervang de rookmelder met de bijna lege batterij
Alleen ST-630-DE met draadloze W2-module	Knippert één keer om de 45 seconden	Knippert twee keer om de 45 seconden, op hetzelfde moment als de rode LED	Telkens de LED knippert is één pieptoon te horen	Draadloze module met lage batterijlading	Bel de klantenservice van FireAngel als de storing binnen de garantieperiode valt. Zo niet, vervang onmiddellijk de rookmelder
Alleen ST-630-DE met draadloze W2-module	Knippert één keer om de 45 seconden	Knippert twee keer om de 45 seconden, 20-25 seconden na de rode LED	Telkens de rode LED knippert is één pieptoon te horen	Storing in de draadloze module	Bel de klantenservice van FireAngel als de storing binnen de garantieperiode valt. Zo niet, vervang onmiddellijk de rookmelder

**Opmerking:** De gele LED op de ST-630-DE met de draadloze W2-module kan twee keer knipperen om aan te geven dat zich in de draadloze W2-module een storing voordeed. In dat geval moeten de rookmelder en de draadloze W2-module worden vervangen.

\* Waar in de ST-630-DE een draadloze W2-module werd geïnstalleerd.



## ALARMTEST

- a)** Druk kort op de testknop in het midden van het toestel.

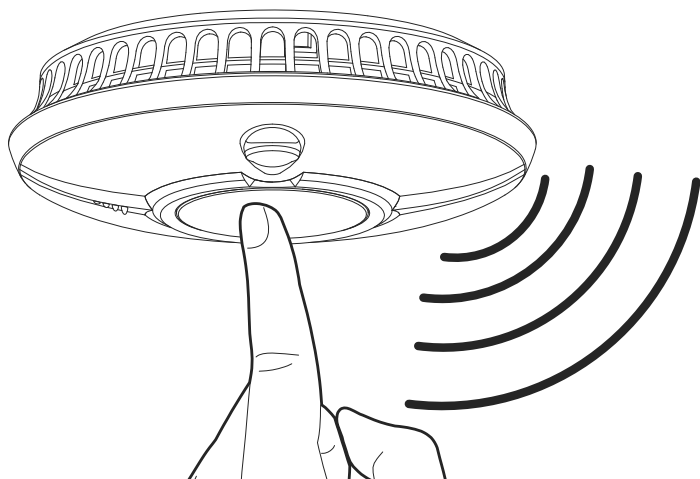

- b)** Het toestel geeft een akoestisch waarschuwingssignaal dat bestaat uit twee cycli van elk drie luide pieptonen en stopt vervolgens automatisch.
- c)** De rode LED op de rookmelder knippert terwijl de pieptonen snel achtereen te horen zijn.

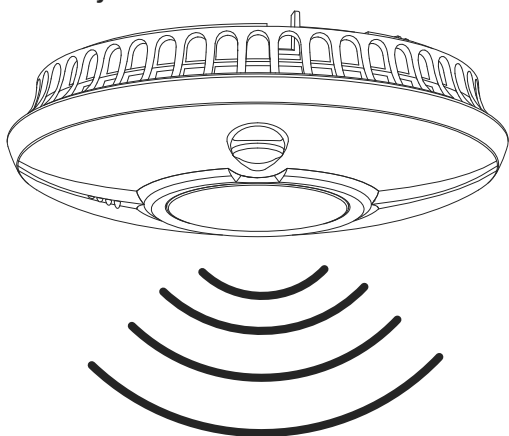

**OPMERKING:** Met de testknop kan alle elektronica van de rookmelder worden gecontroleerd. U hoeft uw rookmelder niet met rook te testen. Als de rookmelder tijdens het testen geen geluidssignaal produceert, raadpleeg dan onmiddellijk het hoofdstuk "Problemen oplossen" aan het einde van deze handleiding.

**WAARSCHUWING:** Net zoals alle elektronische beveiligingsproducten moet u ook uw rookmelder regelmatig testen.

**ST-630-DE met draadloze W2-module**  
Als uw ST-630-DE van het draadloze type is en gekoppeld is aan andere rookmelders, raden wij u aan om bij de regelmatige test alle rookmelders individueel te testen.

- a)** Druk kort op de testknop in het midden van de rookmelder.
- b)** Het toestel geeft een akoestisch waarschuwingssignaal dat bestaat uit twee cycli van elk drie luide pieptonen en stopt vervolgens automatisch. De rode LED op deze melder knippert snel achtereen (eenmaal per seconde) tijdens het geluidssignaal. Alle gekoppelde rookmelders geven een geluidsalarm dat uit twee cycli van elk drie luide pieptonen bestaat en stoppen vervolgens automatisch. De test is nu voltooid. De rode LED op alle rookmelders in het netwerk knippert niet snel achtereen als de automatische test bij een van de rookmelders mislukt.

# ALARM SMART SILENCE™

**GEVAAR:** Als de FireAngel-rookmelder een luid alarmsignaal geeft en u de melder niet aan het testen bent, waarschuwt de melder u voor een potentieel gevaarlijke situatie die uw onmiddellijke aandacht vereist. Gebruik de pauze functie van de rookmelder pas nadat u zich ervan heeft vergewist dat er geen gevaarlijke situatie bestaat die wordt veroorzaakt door brand. Blokkeer de ventilatieopeningen van de rookmelder niet en deactiveer de rookmelder op geen enkele manier. Anders kan de rookmelder u niet langer beschermen. Rookmelders reageren soms op kookdampen of andere situaties die geen verband houden met noodsituaties.

Uw rookmelder is uitgerust met "Smart Silence™"-technologie. Als u weer dat het om een ongewenste melding gaat kunt u uw rookmelder tijdelijk op pauze zetten, door kort op de testknop in het midden van het toestel te drukken. Na 10 minuten schakelt de rookmelder automatisch weer naar de normale modus.

**OPMERKING:** Als de rookconcentratie die de rookmelder bereikt zeer hoog is, wordt het dempen voortijdig afgebroken en is het alarmsignaal weer te horen.

1. Druk kort op de testknop. Het piepen stopt.

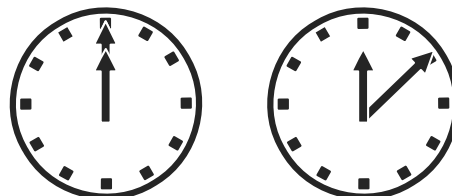
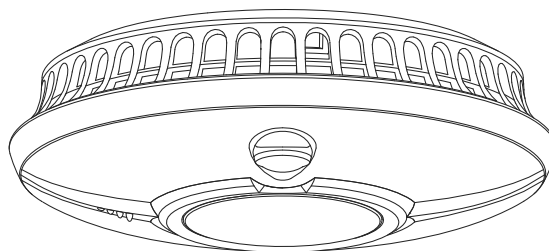
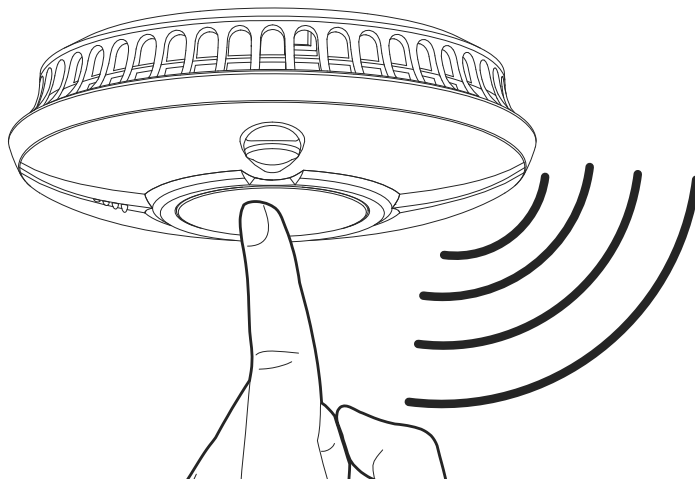

2. Uw rookmelder is nu gedempt en is gedurende 10 minuten minder gevoelig.
3. Tijdens deze fase van verminderde gevoeligheid knippert de rode LED op de melder sneller dan normaal, d.w.z. éénmaal om de (ongeveer) 10 seconden.

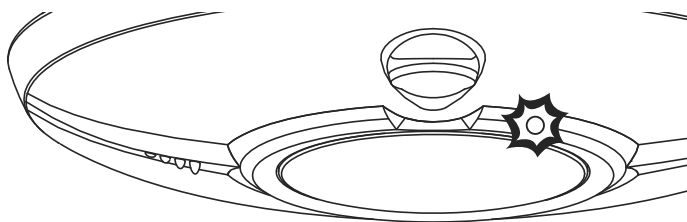

4. Na maximaal 10 minuten keert uw rookmelder terug naar zijn normale toestand met volledige gevoeligheid.

**GEVAAR:** Negeer nooit een waarschuwingssignaal. Dit zou immers kunnen leiden tot lichamelijk letsel of zelfs de dood. Als uw rookmelder afgaat en een waarschuwingssignaal geeft en u bent niet absoluut zeker van de rookbron, laat dan alle bewoners onmiddellijk het huis verlaten.

#### **ST-630-DE met draadloze W2-module**

Als uw rookmelder ST-630-DE is uitgerust met een draadloze W2-module en deel uitmaakt van een netwerk met andere rookmelders, worden ook de andere rookmelders gedempt.

De rookmelder die het alarm geeft en rook detecteert, wordt niet gedempt. Dankzij deze lokalisatiefunctie kunt u de rookmelder vinden die het alarm heeft geactiveerd.

Als een rookmelder die alarm gaf, in het netwerk niet wordt gelokaliseerd en gedempt, zal het netwerk na korte tijd (2 tot 4 minuten) opnieuw alarm geven om u opnieuw te waarschuwen.

**WAARSCHUWING:** Als een rookmelder in het netwerk een alarmsignaal geeft, waarschuwt de melder u voor een potentieel gevaarlijke situatie. U mag dit in geen geval negeren.

## **PERIODIEK ONDERHOUD**

De FireAngel-rookmelder is ontworpen om zo onderhoudsvrij te zijn als mogelijk. Er zijn echter een aantal dingen die u moet doen om ervoor te zorgen dat de rookmelder probleemloos blijft werken.

**LET OP:** Uw FireAngel-rookmelder is een verzegeld elektrisch toestel. Probeer nooit de behuizing te openen. Elke poging om de behuizing te openen, maakt de garantie ongeldig.

**WAARSCHUWING:** Dit toestel bevat een krachtige lithiumbatterij. Als de batterij wordt gemanipuleerd, kan er kortsluiting ontstaan met brandgevaar als gevolg. Probeer nooit de batterij te openen of te beschadigen.

#### **Testen**

Test de rookmelder regelmatig (zie hoofdstuk "ALARMTEST"). Alle storingen moeten in principe aan de klantenservice van FireAngel worden gemeld.

#### **Reinigen**

De rookmelder moet minstens om de drie maanden worden gereinigd met een stofzuiger voorzien van een zachte borstel.

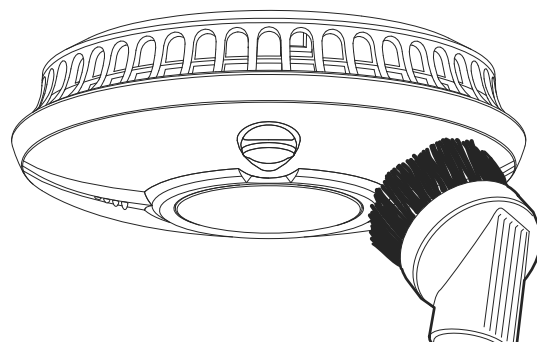

**WAARSCHUWING:** De FireAngel-rookmelder kan mogelijk een een alarmsignaal afgeven terwijl u hem met de stofzuiger reinigt.

**BELANGRIJK:** Gebruik geen oplos- of reinigingsmiddelen. Deze zouden de sensor of de elektronica kunnen beschadigen. Het toestel kan worden afgeveegd met een licht bevochtigde doek.

**LET OP:** Breng geen verf of vernis aan op de rookmelder. Deze kan immers openingen blokkeren waardoor er geen rook in de sensor kan komen.

## **GEDRAG BIJ BRAND**

---

- Als er brand uitbreekt, kan een voorbereid en ingeoeffend ontsnappingsplan levensreddend zijn voor u en uw gezin. Overloop bij elke brandoefening met uw kinderen de volgende regels. Zo zal iedereen zich deze herinneren in een echte noodsituatie.
- Voorkom paniek. Blijf kalm. Uw evacuatie kan afhangen van het feit of u helder nadenkt en zich herinnert wat u heeft ingeoeffend.
- Alarmeer alle bewoners van het huis.
- Verlaat het huis zo snel mogelijk. Volg het evacuatieplan. Stop niet om dingen op te halen of zich aan te kleden.
- Leg uw hand op de deur om te voelen of deze warm is. Als dit het geval is,

laat de deur dan dicht en gebruik een alternatieve vluchtroute.

- Blijf zo dicht mogelijk bij de grond. Rook en hete gassen stijgen naar boven.
- Bedek uw neus en mond met een (bij voorkeur vochtige) doek. Adem zo kort en oppervlakkig mogelijk.
- Houd ramen en deuren gesloten. Open deze alleen als dat nodig is om te ontsnappen.
- Begeef u naar het afgesproken ontmoetingspunt nadat u het huis hebt verlaten. Tel het aantal personen.
- Buitenshuis belt u zo snel mogelijk de hulpdiensten (nummer 112). Gebruik indien mogelijk een vaste telefoon van de burens of een telefooncel in plaats van een mobiele telefoon (uw positie kan zo via het telefoonnummer worden getraceerd mocht de verbinding wegvallen of de batterij leeg is).
- Vermeld uw adres en uw naam.
- Betreed het gebouw pas weer als de brandweer u liet weten dat dit weer veilig kan.

## **HERSTELLINGEN**

---

Repareer de rookmelder NIET. In dat geval vervalt immers uw garantie. Als de rookmelder niet goed werkt, lees dan het volgende hoofdstuk ("Problemen oplossen"). Als u het probleem niet kunt oplossen, neem dan contact op met de klantenservice van FireAngel. Als de

garantie van uw FireAngel-rookmelder is verlopen, vervang het toestel dan onmiddellijk door een vergelijkbare FireAngel-rookmelder.

**WAARSCHUWING:** Probeer de rookmelder niet met geweld te openen of te beschadigen.

Laat de batterij niet vallen, beschadig deze niet en maak geen kortsluiting. Zoals bij elk elektrisch toestel met een eigen stroomvoorziening moet de rookmelder met zorg en in overeenstemming met de richtlijnen van de fabrikant worden behandeld, vooral na demontage.

Als uw rookmelder is gevallen of beschadigd raakte, moet u de rookmelder uit voorzorg uit het gebouw verwijderen en contact opnemen met de technische dienst op het nummer **0800 311 111 (NL) 0800-29097 (BE)** of via **klantenservice@fireangeltech.com**

# PROBLEMEN OPLOSSEN

Probleem	Oplossing
<p>De FireAngel-rookmelder geeft tijdens het testen geen waarschuwingssignaal.</p>	<ul style="list-style-type: none"> <li>• Zorg ervoor dat de rookmelder met de wijzers van de klok mee tot aan de aanslag is ingeschroefd en stevig op de montageplaat is bevestigd.</li> <li>• Als u de rookmelder direct na de eerste activering van het toestel wilt testen, laat het toestel dan eerst enkele seconden zijn elektronica afstemmen.</li> <li>• Druk de testknop stevig in.</li> <li>• Als het toestel in de pauze stand staat, kan het zijn dat het niet mogelijk is om een test uit te voeren. Wacht 15 minuten en probeer het opnieuw.</li> <li>• Als de rookmelder pas recentelijk werd geïnstalleerd en zelftesten nog steeds niet mogelijk is, neem dan contact op met de klantenservice.</li> </ul> <p><b>Alleen rookmelders van het type ST-630-DE met draadloze W2-module:</b></p> <ul style="list-style-type: none"> <li>• Controleer de positie. Het radiosignaal kan geblokkeerd zijn of het toestel heeft geen bereik.</li> <li>• Als u bezig bent met de integratie van de rookmelder in het netwerk en de melder niet kan worden getest, herhaal dan de procedure.</li> <li>• Als de rookmelder nog steeds niet kan worden getest, neem dan contact op met de technische dienst.</li> </ul>
<p>Als u de rookmelder niet kunt verwijderen van de montageplaat</p>	<p>Als u de rookmelder niet van de montageplaat kunt verwijderen, is het antidiefstalsysteem waarschijnlijk vergrendeld en ingeschakeld. Probeer de rookmelder nooit met geweld te verwijderen, aangezien u zo de rookmelder, de montageplaat of beide kunt beschadigen. Neem voor meer informatie contact op met de installateur of de technische dienst op het nummer <b>0800 311 1111 (NL) 0800-29097 (BE)</b> of via e-mail: <b>klantenservice@fireangeltech.com</b>.</p>
<p>De FireAngel-rookmelder wordt geactiveerd hoewel er geen rook te zien is</p>	<ul style="list-style-type: none"> <li>• Controleer de installatielocatie van de rookmelder (zie hoofdstuk "Waar moeten rookmelders worden geplaatst?").</li> <li>• Reinig de rookmelder (zie hoofdstuk "Periodiek onderhoud").</li> </ul> <p><b>Alleen ST-630-DE met draadloze W2-module:</b></p> <p>Als er een alarm is afgegaan, maar alleen de rode LED bij benadering alle 45 seconden knippert, geeft dit aan dat een gekoppelde rookmelder in het netwerk rook heeft gedetecteerd. Evacueer het gebouw als er brandgevaar is.</p>
<p>Andere rookmelders in het netwerk worden niet gedempt als één melder dat wel is.</p>	<ul style="list-style-type: none"> <li>• Rookmelders in het netwerk die rook hebben gedetecteerd, kunnen niet worden gedempt. Als een of meer toestellen in de alarmtoestand blijven, geven alle andere gekoppelde toestellen na 4 minuten opnieuw een akoestisch waarschuwingssignaal. Evacueer het gebouw als er brandgevaar bestaat.</li> </ul>

<p>De FireAngel-rookmelder geeft regelmatig een pieptoon.</p>	<ul style="list-style-type: none"> <li>• Controleer de installatielocatie van de rookmelder (zie "Toepassing en montagelocaties").</li> <li>• Controleer of de rookmelder wel de bron is van het geluid. Vergewis u er door middel van eliminatie van dat het geluid niet afkomstig is van een ander alarmsysteem (rookmelder, kooldioxidemelder, gasmelder, alarminstallatie, ...).</li> <li>• Als de rookmelder om de 45 seconden een pieptoon geeft en de gele LED ongeveer op hetzelfde moment knippert, geeft dit aan dat de batterij bijna leeg is. Vervang het toestel binnen de 30 dagen.</li> </ul> <p><b>Alleen ST-630-DE met draadloze W2-module:</b></p> <p>Als de rookmelder om de 4 uur een pieptoon laat horen, geeft dit aan dat de batterij van een andere rookmelder in het netwerk bijna leeg is. Lokaliseer de rookmelder met de lage batterijstand en vervang hem zo snel mogelijk en in ieder geval binnen de 30 dagen.</p>
<p>Een ongewenst alarm komt vaak voor..</p>	<ul style="list-style-type: none"> <li>• Controleer de installatielocatie van uw FireAngel-rookmelder (zie hoofdstuk "Waar moeten rookmelders worden geplaatst?").</li> <li>• Reinig de rookmelder (zie hoofdstuk "Periodiek onderhoud").</li> <li>• Als zich regelmatig een ongewenst alarm blijft voordoen, neem dan contact op met de klantenservice.</li> </ul> <p><b>Alleen ST-630-DE met draadloze W2-module:</b></p> <p>Als één rookmelder een alarm geeft, geven alle rookmelders in het netwerk eveneens waarschuwingssignalen. Voer deze controles met name uit bij de rookmelders die het alarm veroorzaakten (bij alarm knippert de rode LED snel achtereen).</p>
<p>De gele LED knippert en de rookmelder geeft een pieptoon.</p>	<ul style="list-style-type: none"> <li>• Als de gele LED knippert terwijl de rookmelder piept, geeft dit aan dat de batterij bijna leeg is. Vervang de rookmelder zo snel mogelijk en in ieder geval binnen de 30 dagen.</li> <li>• Als de gele LED knippert maar het toestel niet tegelijkertijd piept, duidt dit op een storing en moet de rookmelder zo snel mogelijk worden vervangen.</li> <li>• Als de rookmelder niet goed werkt of als u vragen heeft over de werking van de melder, neem dan contact op met de klantenservice van FireAngel.</li> </ul>
<p>Wend u tot de fabrikant als de rookmelder niet correct functioneert.</p>	<p>Neem voor meer informatie contact op met de installateur of de technische dienst op het nummer <b>0800 311 1111 (NL) 0800-29097 (BE)</b> of via e-mail: <b>klantenservice@fireangeltech.com</b>. U kunt ook de pagina van onze klantenservice bezoeken op onze website <b>www.fireangeltech.com</b>.</p>

## VERWIJDERING

---



Oude elektrische toestellen mogen niet samen met het normale huishoudelijke afval worden weggegooid. Oude rookmelders worden teruggenomen via het recyclageprogramma voor oude elektrische en elektronische apparatuur (WEEE). Zorg er indien mogelijk voor dat het toestel wordt gerecycleerd. Neem contact op met uw gemeente, uw leverancier of onze technische dienst voor meer informatie over de mogelijkheden inzake recycling en inzameling in uw regio. Zodra de rookmelder van de montageplaat wordt verwijderd, wordt de batterij gedeactiveerd. Het toestel kan nu naar een inzamelpunt worden gebracht.

**WAARSCHUWING:** Open de behuizing niet.

**WAARSCHUWING:** Voorkom brandschade aan het toestel.

**WAARSCHUWING:** Als uw rookmelder is gevallen of beschadigd raakte, moet u de rookmelder uit voorzorg uit het gebouw verwijderen en contact opnemen met de technische dienst op het nummer **0800 311 111 (NL) 0800-29097 (BE)** of via **klantenservice@fireangeltech.com**.

## HOE U UW HUIS VEILIG MAAKT

---

Het installeren van een rookmelder is slechts de eerste stap bij het beschermen van uw gezin tegen brand. U moet ook maatregelen nemen om de kans te verminderen dat in uw woning brand uitbreekt en om uw ontsnappingskansen in geval van brand te vergroten.

Vooreengoedbrandveiligheidsprogramma dient u het volgende te doen:

**1.** Zorg voor een correcte installatie van de rookmelders. Volg **ALLE** instructies in deze handleiding. Houd uw rookmelders schoon en test ze regelmatig.

**ROOKMELDERS DIE NIET GOED FUNCTIONEREN KUNNEN U NIET WAARSCHUWEN.**

**2.** Als uw rookmelders niet correct functioneren, moet u ze onmiddellijk vervangen.

**3.** Volg de regels inzake brandveiligheid en vermijd gevaarlijke situaties:

- Gebruik rookgerei correct. Rook nooit in bed.
- Bewaar lucifers en aanstekers buiten het bereik van kinderen.
- Brandbare materialen moeten op een geschikte manier worden opgeslagen. Brandbare materialen mogen nooit in de buurt van open vuur of vonken worden gebruikt.



- Elektrische toestellen en kabels moeten zich in goede staat bevinden. Elektrische circuits mogen niet overbelast worden.
- Kachels, open haarden, schoorstenen en roosters moeten vrij zijn van vet. Zorg voor een correcte installatie (niet in de buurt van brandbare materialen).
- Zorg voor een veilige afstand tussen mobiele verwarmingstoestellen of kaarsen en brandbare materialen.
- Bewaar niet te veel afval binnenshuis. Dit vormt immers een brandrisico.
- Zorg dat u steeds reservebatterijen beschikbaar heeft voor uw batterijgevoede rookmelders.
- Werk een evacuatieplan voor uw gezin uit en oefen het met elk lid van het huishouden, ook met kleine kinderen als u die heeft.
- Teken een plattegrond van uw huis en zoek voor elke ruimte naar twee manieren om deze te verlaten. Er moet een mogelijkheid zijn om elke slaapkamer te verlaten zonder de deur te openen. Er dient ook een alternatieve vluchtweg te zijn via een hogere verdieping, voor het geval waarin de trappen geblokkeerd zijn (bijv. een brandladder).
- Zorg ervoor dat iedereen het waarschuwingssignaal van de rookmelder herkent en weet hoe ze erop moeten reageren.
- Als kleine kinderen deel uitmaken van het huishouden, moet u ook hen uitleggen wat het rookmeldersignaal betekent. Leer hen dat ze in geval van nood het huis zelfstandig moeten verlaten. Laat hen zien hoe ze kunnen controleren of de deuren warm zijn voordat ze die openen. Toon hen hoe ze dicht bij de vloer moeten blijven en indien nodig over de vloer moeten kruipen. Wijs een alternatieve uitgang aan voor het geval waarin de deur warm aanvoelt en bijgevolg niet mag worden geopend.
- Bepaal een evacuatiepunt op veilige afstand van uw huis. Zorg ervoor dat uw kinderen ook hier begrijpen dat ze bij brand daarheen moeten gaan en daar op u moeten wachten.
- Houd minstens alle 6 maanden een brandoefening. Dit zorgt ervoor dat iedereen, ook kleine kinderen, weten wat ze moeten doen en hoe ze het huis veilig kunnen verlaten.
- Denk er ook over na van waaruit u buitenshuis de brandweer kunt bellen. Neem contact op met uw plaatselijke brandweer. De brandweer zal u verder adviseren hoe u uw huis brandveiliger maakt en een ontsnappingsroute voor uw gezin kunt plannen.

Rookmelders zijn ontworpen om u en uw gezin te beschermen tegen brand. Ze bieden echter geen bescherming tegen koolstofmonoxide, een giftig gas dat ontstaat bij de onvolledige verbranding van fossiele brandstoffen. Het is dan ook ten zeerste aan te bevelen om in uw huis ook koolmonoxidemelders te installeren.

Voor meer informatie, zie [www.fireangeltech.com](http://www.fireangeltech.com).

## **GARANTIE**

---

FireAngel Safety Technology Limited garandeert de oorspronkelijke koper vanaf de datum van aankoop en voor een periode van tien (10) jaar dat de rookmelder bij normaal huishoudelijk gebruik en onderhoud vrij is van materiaal- en fabricagegebreken. FireAngel Safety Technology Limited garandeert hierbij dat u het defecte toestel kunt laten vervangen gedurende deze periode van 10 jaar, die ingaat op de datum van aankoop.

Hiertoe maakt u het defecte toestel klaar om met de post te verzenden, voegt u er een duidelijke beschrijving van het probleem bij en vermeldt u de datum van aankoop. Vervolgens stuurt u het toestel naar uw leverancier.

De garantie op de vervanging van de ST-630-DE loopt tot het einde van de resterende oorspronkelijke garantieperiode van de oorspronkelijk aangeschafte rookmelder. Dat betekent dat de datum van de oorspronkelijke

aankoop telt en niet de leveringsdatum van het vervangende product. FireAngel Safety Technology Limited behoudt zich het recht voor om een alternatief toestel aan te bieden dat gelijkwaardig is aan het te vervangen product indien het originele model niet langer beschikbaar of op voorraad is. Deze garantie is geldig voor de oorspronkelijke koper vanaf de datum van aankoop van het oorspronkelijke product en is niet overdraagbaar. Er moet een bewijs van aankoop worden voorgelegd.

Deze garantie dekt geen schade die wordt veroorzaakt door ongevallen, verkeerd gebruik, demontage of misbruik van het product, door een gebrek aan zorg voor het product, of door andere toepassingen dan die welke in deze handleiding worden vermeld. De garantie dekt evenmin gebeurtenissen of omstandigheden die buiten de controle van FireAngel Safety Technology Limited vallen, zoals overmacht (brand, onweders, enz.). Geen enkele verantwoordelijke, vertegenwoordiger, leverancier of werknemer van het bedrijf is bevoegd om de verplichtingen of beperkingen van de garantie te verlengen of te wijzigen. FireAngel Safety Technology Limited accepteert geen wijzigingen van deze garantie door derden.

FireAngel Safety Technology Limited is niet aansprakelijk voor incidentele schade of gevolgschade die wordt veroorzaakt door een schending van expliciete of impliciete waarborgen. Tenzij verboden door de toepasselijke wetgeving is de garantie

bepert tot een periode van 10 jaar. Dit garandeert de algemene geschiktheid voor gebruik.

Deze garantie heeft verder geen invloed op uw wettelijke rechten. FireAngel Safety Technology Limited zal in geval van overlijden of letsel niet aansprakelijk zijn voor gebruiksderving, schade, kosten of uitgaven met betrekking tot dit product of voor enige indirecte of resulterende verliezen, schade of kosten die in hoofde van uzelf of van andere gebruikers van dit product ontstaan.

## **KLANTENSERVICE**

---

Als uw rookmelder niet meer functioneert en u alle hoofdstukken, zoals "Waar moeten rookmelders worden geplaatst?", "Problemen oplossen" en "Periodiek onderhoud" heeft gelezen en opgevolgd, en de storing niet kan worden verholpen, neem dan contact op met uw leverancier.

Als u de FireAngel-rookmelder onder garantie wilt terugsturen, stuur het toestel dan goed verpakt terug naar uw leverancier met gedeactiveerde longlife-batterij (d.w.z. losgekoppeld van de montageplaat), het aankoopbewijs en een beschrijving van de reden waarom u het toestel retourneert.

### **Fabrikant:**

FireAngel Safety Technology Limited  
Vanguard Centre, Sir William Lyons Rd  
Coventry, CV4 7EZ, Verenigd Koninkrijk

[www.fireangeltech.com](http://www.fireangeltech.com)

Tel: 0800 311 1111 (NL) 0800-29097 (BE)

E-Mail: [klantenservice@fireangeltech.com](mailto:klantenservice@fireangeltech.com)

## **PRODUCTASSORTIMENT**

---

FireAngel Safety Technology Limited produceert een uitgebreid assortiment huishoudelijke veiligheidsproducten, waaronder rookmelders, koolmonoxide-melders, brandblussers en externe signaleringsapparatuur.

Meer informatie vindt u op  
**[klantenservice@fireangeltech.com](mailto:klantenservice@fireangeltech.com)**



**(UK) [technicalsupport@fireangeltech.com](mailto:technicalsupport@fireangeltech.com)**  
**(DE) [technik@fireangeltech.com](mailto:technik@fireangeltech.com)**  
**(FR) [supporttechnique@fireangeltech.com](mailto:supporttechnique@fireangeltech.com)**  
**(NL) [klantenservice@fireangeltech.com](mailto:klantenservice@fireangeltech.com)**  
**(INT) [internationalsupport@fireangeltech.com](mailto:internationalsupport@fireangeltech.com)**