

## Operating Manual Hair Clipper

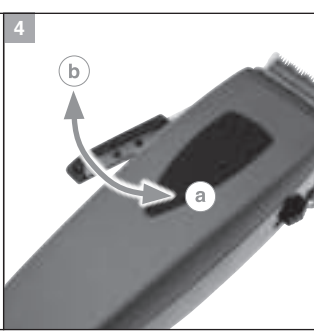

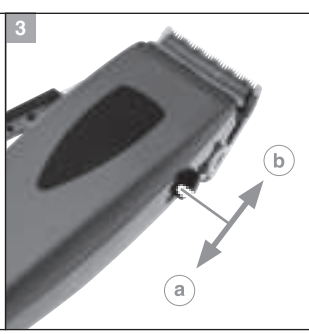

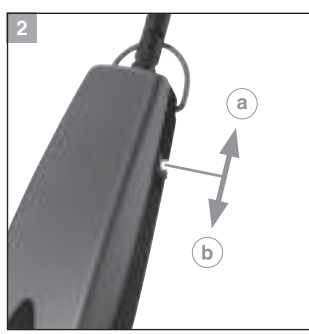
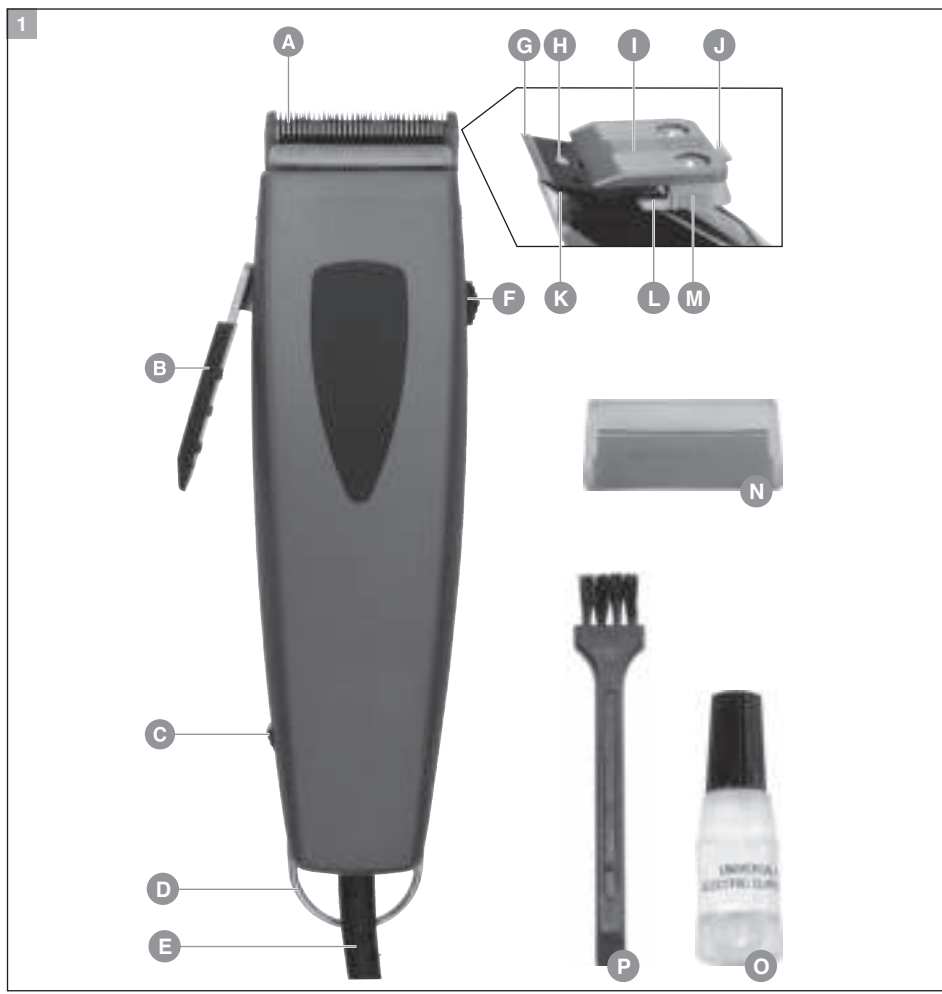
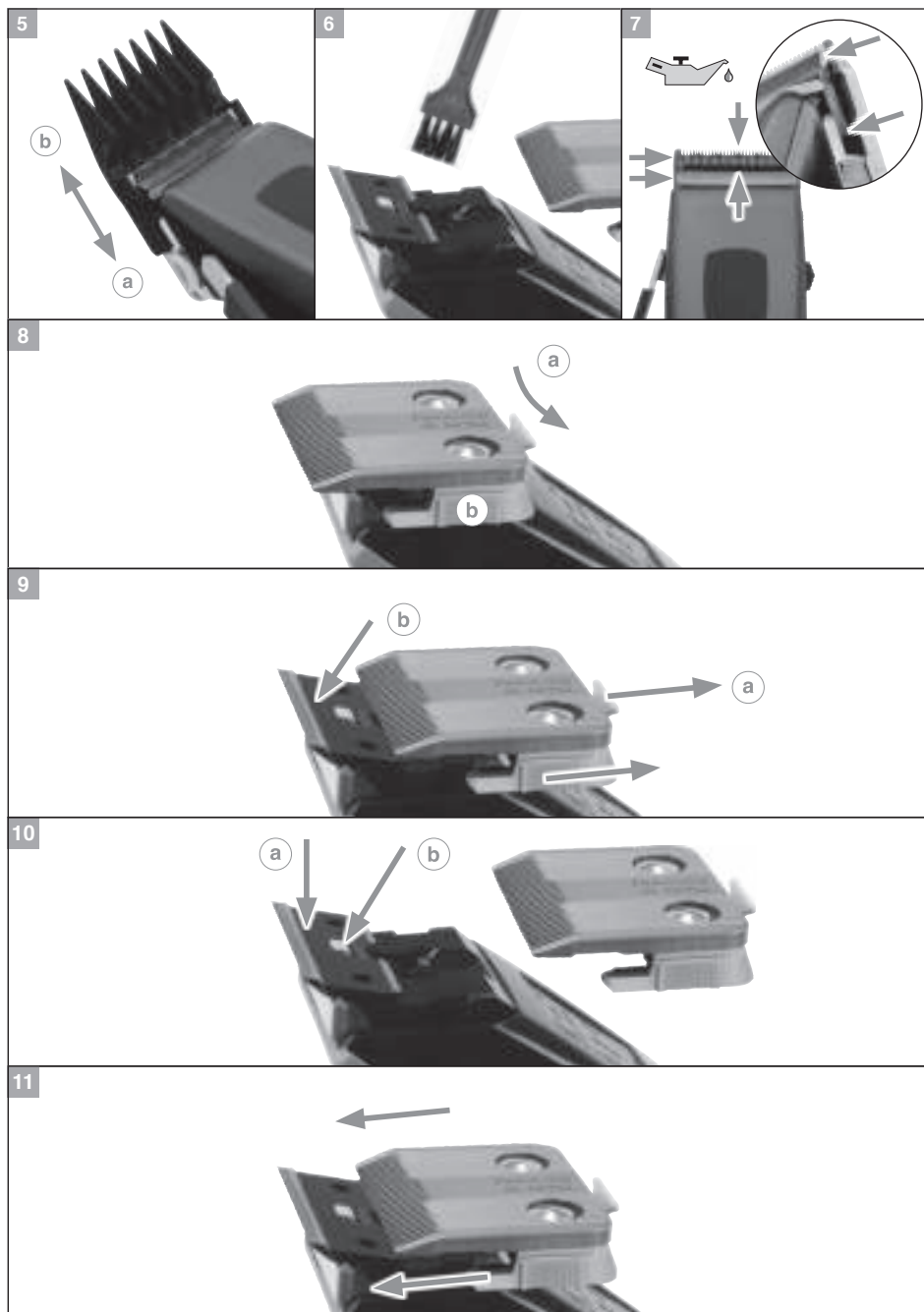

de  
en  
fr  
it  
es  
pt  
nl  
da  
sv  
no  
fi  
tr  
pl  
cs  
sk  
hr  
hu  
sl  
ro  
bg  
ru  
uk  
et  
lv  
lt  
el  
ar

de	Originalbetriebsanleitung – Haarschneidemaschine Typ 1233 .....	5
en	Translation of the original operating manual – Hair clipper type 1233 .....	10
fr	Traduction du mode d'emploi d'origine – Tondeuse à cheveux, type 1233 .....	15
it	Traduzione delle istruzioni per l'uso originali – Tagliacapelli tipo 1233 .....	21
es	Traducción del manual de uso original – Máquina de corte de pelo modelo 1233 .....	26
pt	Tradução do manual original – Máquina de tosquia tipo 1233 .....	31
nl	Vertaling van de originele gebruiksaanwijzing – Tondeuse type 1233 .....	36
da	Oversættelse af den originale betjeningsvejledning – Klippemaskine type 1233 .....	41
sv	Översättning av originalbruksanvisningen för – Hårklippningsmaskin typ 1233 .....	46
no	Oversettelse av original bruksanvisning – Hårklippemaskin type 1233 .....	51
fi	Alkuperäiskäyttöohjeen käännös – Hiustenleikkuukone tyyppi 1233 .....	56
tr	Orijinal kullanma kılavuzunun çevirisi – Saç kesme makinesi tip 1233 .....	61
pl	Tłumaczenie oryginalnej instrukcji obsługi – Maszynka do strzyżenia, typ 1233 .....	66
cs	Překlad originálního návodu k použití – Zastříhovač vlasů typ 1233 .....	72
sk	Preklad originálneho návodu na obsluhu – Strihač vlasov typ 1233 .....	77
hr	Prijevod originalnih uputa za uporabu – Šišač za kosu, tip 1233 .....	82
hu	Az eredeti használati utasítás fordítása – 1233-as típusú hajvágó gép .....	87
sl	Prevod originalnih navodil za uporabo – Aparat za striženje las tip 1233 .....	92
ro	Traducerea instrucțiunilor originale de utilizare – Mașină de tuns de tipul 1233 .....	97
bg	Превод на оригиналното упътване – Машинка за подстригване тип 1233 .....	102
ru	Перевод оригинального руководства по эксплуатации – Машинка для стрижки волос, тип 1233 .....	107
uk	Переклад оригінального керівництва з експлуатації – Машинка для стриження волосся, тип 1233 .....	113
et	Originaalkasutusjuhendi tõlge – Juukselõikusmasin, tüüp 1233 .....	119
lv	1233 tipa matu griežamās mašīnas oriģinālās lietošanas instrukcijas tulkojums .....	124
lt	Originalios naudojimo instrukcijos vertimas – Plaukų kirpimo mašinėlė 1233 .....	129
el	Μετάφραση των πρωτοτύπων οδηγιών λειτουργίας – Κουρευτική μηχανή τύπου 1233 .....	134
ar	ترجمة دليل المستخدم الأصلي – جهاز حلاقة الشعر طراز 1233 .....	140

## Allgemeine Sicherheitshinweise



**Lesen und beachten Sie alle Sicherheitshinweise und bewahren Sie diese auf!**

### Bestimmungsgemäßer Gebrauch

- Nutzen Sie Haarschneidemaschinen ausschließlich zum Schneiden von menschlichem Haupthaar, Barthaar und Augenbrauen.
- Nutzen Sie Tierhaarschneidemaschinen ausschließlich zum Schneiden von Tierhaaren und Tierfell.
- Dieses Gerät ist für den Gebrauch in gewerblichen Bereichen konstruiert.

### Anforderungen an den Anwender

- Lesen Sie vor der ersten Inbetriebnahme die Betriebsanleitung vollständig durch und machen Sie sich mit dem Gerät vertraut.
- Dieses Gerät kann von Kindern ab 14 Jahren sowie von Personen mit reduzierten physischen, sensorischen oder mentalen Fähigkeiten oder Mangel an Erfahrung und/oder Wissen benutzt werden, wenn sie beaufsichtigt oder bezüglich des sicheren Gebrauchs des Gerätes unterwiesen wurden und die daraus resultierenden Gefahren verstanden haben. Kinder dürfen nicht mit dem Gerät spielen. Reinigung und Benutzer-Wartung dürfen nicht durch Kinder durchgeführt werden, es sei denn, sie sind beaufsichtigt.
- Das Gerät außerhalb der Reichweite von Tieren und vor Witterungseinflüssen geschützt ablegen.

### Gefährdungen



**Gefahr! Stromschlag durch Schäden am Gerät/Netzkabel.**

- ▶ Das Gerät nicht benutzen, wenn es nicht ordnungsgemäß funktioniert, wenn es beschädigt ist, oder wenn es ins Wasser gefallen ist. Reparaturen ausschließlich von einem autorisierten Servicecenter unter Verwendung von Original-Ersatzteilen durchführen lassen, um Gefährdungen zu vermeiden.
- ▶ Das Gerät niemals mit einem beschädigten Netzkabel verwenden. Ein beschädigtes Netzkabel darf nur von einem autorisierten Servicecenter oder einer ähnlich qualifizierten Person ersetzt werden, um Gefährdungen zu vermeiden.
- ▶ Elektrogeräte dürfen nur durch elektrotechnisch ausgebildete Fachkräfte repariert werden.

**Gefahr! Stromschlag durch eintretende Flüssigkeit.**

- ▶ Dieses Gerät nicht in der Nähe von Badewannen, Duschwannen oder anderen Gefäßen benutzen, die Wasser enthalten. Ebenfalls nicht an Orten mit hoher Luftfeuchtigkeit benutzen. Nach jedem Gebrauch den Netzstecker ziehen, da die Nähe von Wasser auch bei ausgeschaltetem Gerät eine Gefahr darstellt.
- ▶ Elektrogeräte stets so ablegen bzw. aufbewahren, dass sie nicht ins Wasser (z.B. Waschbecken) fallen können. Das Gerät von Wasser und anderen Flüssigkeiten fernhalten.
- ▶ Ein ins Wasser gefallenes Elektrogerät auf keinen Fall berühren oder ins Wasser fassen. Sofort den Netzstecker ziehen.
- ▶ Das Gerät vor erneuter Inbetriebnahme in einem Servicecenter überprüfen lassen.
- ▶ Das Gerät nur in trockenen Räumen benutzen und aufbewahren.
- ▶ Als zusätzliche Sicherheitsmaßnahme wird der Einbau einer geprüften Fehlerstrom-Schutzeinrichtung (RCD) mit einem Bemessungsauslösestrom von nicht mehr als 30 mA in den Stromkreis empfohlen. Fragen Sie Ihren Elektroinstallateur um Rat.

**Explosionsgefahr!**

- ▶ Das Gerät niemals in Umgebungen benutzen, in denen sich eine hohe Konzentration an Aerosol-(Spray-) Produkten befindet, oder in denen Sauerstoff freigesetzt wird.

**Warnung! Verletzungen durch überhitzte Schneidsätze.**

- ▶ Durch lang anhaltenden Gebrauch des Geräts kann sich der Schneidsatz erhitzen. Unterbrechen Sie den Gebrauch regelmäßig, um den Schneidsatz abkühlen zu lassen.

**Warnung! Verletzungen durch unsachgemäße Handhabung.**

- ▶ Benutzen Sie das Gerät niemals mit beschädigtem Schneidsatz.
- ▶ Schalten Sie das Gerät immer vor dem Ablegen aus, da das Gerät durch die Vibrationen herunterfallen kann.

**Vorsicht! Schäden durch unsachgemäße Handhabung.**

- ▶ Betreiben Sie das Gerät ausschließlich mit der auf dem Typenschild angegebenen Spannung.
- ▶ Verwenden Sie ausschließlich das vom Hersteller empfohlene Zubehör.
- ▶ Niemals Gegenstände in die Geräteöffnungen stecken oder fallen lassen.

- ▶ Das Gerät nicht am Netzkabel tragen und zum Trennen vom Stromnetz immer am Stecker und nicht am Kabel oder am Gerät ziehen.
- ▶ Das Netzkabel und das Gerät von heißen Oberflächen fernhalten.
- ▶ Das Gerät nicht mit verdrehtem oder abgeknicktem Netzkabel aufbewahren.

## Allgemeine Benutzerhinweise

### Informationen zum Gebrauch der Betriebsanleitung

- ▶ Bevor Sie das Gerät zum ersten Mal in Betrieb nehmen, muss die Betriebsanleitung vollständig gelesen und verstanden werden.
- ▶ Betrachten Sie die Betriebsanleitung als Teil des Produkts und bewahren Sie sie gut und erreichbar auf.
- ▶ Diese Betriebsanleitung kann auch als PDF-Datei von unseren Servicecentern angefordert werden. Die EG-Konformitätserklärung kann auch in weiteren Amtssprachen der EU von unseren Servicecentern angefordert werden.
- ▶ Fügen Sie diese Betriebsanleitung bei Weitergabe des Gerätes an Dritte bei.

### Symbol- und Hinweiserklärung

Die folgenden Symbole und Signalfelder werden in dieser Betriebsanleitung, auf dem Gerät oder auf der Verpackung verwendet.



#### GEFAHR

Gefahr durch Stromschlag mit möglicher schwerer Körperverletzung oder Tod als Folge.



#### GEFAHR

Explosionsgefahr mit möglicher schwerer Körperverletzung oder Tod als Folge.



#### WARNUNG

Warnung vor einer möglichen Körperverletzung oder einem gesundheitlichen Risiko.



#### VORSICHT

Hinweis auf die Gefahr von Sachschäden.



Hinweis mit nützlichen Informationen und Tipps.

- ▶ Sie werden zu einer Handlung aufgefordert.
1. Führen Sie diese Handlungen in der beschriebenen Reihenfolge durch.
  - 2.
  - 3.

## Produktbeschreibung

### Bezeichnung der Teile (Abb. 1)

- A Schneidsatz
- B Schnittlängenverstellhebel
- C Ein-/Ausschalter
- D Aufhängering
- E Netzkabel
- F Feststeller für die Schnittlängenverstellung
- G Schermesser
- H Haken
- I Scherkamm
- J Arretierhebel des Scherkamms
- K Führungsrille (Schermesser)
- L Führungsnut (Scherkamm)
- M Griffmulde
- N Messerschutz
- O Öl für den Schneidsatz
- P Reinigungsbürste

**Ohne Abbildung** Kammaufsätze bzw. verschiedenes Zubehör (je nach Modell). Weiteres Zubehör und Kammaufsätze siehe Verpackung.

### Technische Daten

Antrieb:	geräuscharmer Schwingankermotor
Abmessungen (LxBxH):	180 x 67 x 42 mm
Gewicht:	ca. 465 g (ohne Kabel)
Emissionsschall-druckpegel:	max. 60 dB(A) @ 25 cm
Vibration:	< 2,5 m/s <sup>2</sup>
Leistungsaufnahme:	15 W
Betriebsspannung:	220 – 240 V / 50/60 Hz
Betriebsbedingungen	
Umgebung:	0°C – +40°C

Das Gerät ist schutzisoliert und funkenstört. Es erfüllt die Anforderungen der EU-Richtlinie Elektromagnetische Verträglichkeit 2014/30/EU und die Maschinenrichtlinie 2006/42/EG.

de  
en  
fr  
it  
es  
pt  
nl  
da  
sv  
no  
fi  
tr  
pl  
cs  
sk  
hr  
hu  
sl  
ro  
bg  
ru  
uk  
et  
lv  
lt  
el  
ar

## Betrieb

### Vorbereitung

-  Bewahren Sie das Verpackungsmaterial für eine spätere sichere Lagerung oder Transport auf.

- ▶ Kontrollieren Sie die Vollständigkeit des Lieferumfangs.
- ▶ Prüfen Sie alle Teile auf eventuelle Transportschäden.

### Sicherheit



#### Vorsicht! Schäden durch falsche Spannungsversorgung.

- ▶ Betreiben Sie das Gerät ausschließlich mit der auf dem Typenschild angegebenen Spannung.

### Netzbetrieb

1. Ölen Sie den Schneidsatz (Abb. 7).
2. Stecken Sie den Netzstecker in die Netzsteckdose.
3. Schalten Sie mit dem Ein-/Ausschalter das Gerät ein (Abb. 2ⓐ) und nach Gebrauch aus (Abb. 2ⓐ).

## Bedienung

### Schnittlängenverstellung

-  Die normale Schnittlänge des Gerätes beträgt ohne Aufsteckkamm ca. 0,1 mm.

Die Schnittlänge kann – auch während des Betriebs – von 0,1 – 3 mm eingestellt werden.

1. Schieben Sie den Feststeller nach unten (Abb. 3ⓐ).
2. Betätigen Sie den seitlichen Schnittlängenverstellhebel (Abb. 4ⓐ). Sie können die Schnittlänge in 6 Rasterstellungen (**MultiClick**) einstellen.
3. Schieben Sie den Feststeller zur Entriegelung der Einstellung nach oben (Abb. 3ⓐ). Die normale Schnittlänge von ca. 0,1 mm ist wieder eingestellt.

### Schneiden mit Kammaufsätzen (je nach Modell)

Das Gerät kann auch mit Kammaufsätzen betrieben werden.

- ▶ Hierzu darf der Schnittlängenverstellhebel (B) nicht arretiert (Abb. 4ⓐ) sein.
- ▶ Schieben Sie den Feststeller (F) zur Entriegelung nach oben (Abb. 3ⓐ).

-  · Je nach Modell sind verschiedene Kammaufsätze im Lieferumfang enthalten.
- Auch als weiteres Zubehör sind die Kammaufsätze #1 (4,5 mm), #2 (6 mm), #3 (9 mm), #4 (14 mm), #5 (19 mm) und ein verstellbarer Kammaufsatz (4 – 18 mm) optional erhältlich.

### Kammaufsatz aufsetzen / abnehmen

1. Schieben Sie den Kammaufsatz in Pfeilrichtung bis zum Anschlag auf den Schneidsatz (Abb. 5ⓐ).
2. Der Kammaufsatz läßt sich durch Schieben in entgegengesetzter Richtung (Abb. 5ⓐ) entfernen.

## Instandhaltung



#### Warnung! Verletzungen und Sachschäden durch unsachgemäße Handhabung.

- ▶ Schalten Sie das Gerät vor Beginn aller Reinigungs- und Wartungsarbeiten aus. Trennen Sie das Gerät von der Stromversorgung.

### Reinigung und Pflege



#### Gefahr! Stromschlag durch eintretende Flüssigkeit.

- ▶ Das Gerät nicht in Wasser tauchen!
- ▶ Lassen Sie keine Flüssigkeiten in das Geräteinnere gelangen.
- ▶ Schließen Sie das Gerät nur vollständig getrocknet wieder an die Stromversorgung an.



#### Vorsicht! Schäden durch aggressive Chemikalien.

- Aggressive Chemikalien können das Gerät und Zubehör schädigen.
- ▶ Verwenden Sie keine Lösungs- oder Scheuermittel.
  - ▶ Verwenden Sie ausschließlich das vom Hersteller empfohlene Reinigungsmittel und Schneidsatzöl.



Zubehör und Ersatzteile können Sie über Ihren Händler oder unser Servicecenter beziehen.

- ▶ Nehmen Sie nach jedem Gebrauch den Kammaufsatz ab (Abb. 5ⓐ). Entfernen Sie mit der Reinigungsbürste die Haarreste vom Schneidsatz.



Für eine gründliche Reinigung (Abb. 6) kann der Schneidsatz abgezogen werden, siehe Kapitel **Austausch des Schneidsatzes**.

- ▶ Nach der Reinigung des Schneidsatzes empfehlen wir das Hygienespray. Es hält alle Schneidsätze hygienisch rein.
- ▶ Ölen Sie den Schneidsatz mit dem Schneidsatzöl (Abb. 7).
- ▶ Wir empfehlen, den Schneidsatz während und nach der Benutzung mit Blade Ice Spray zu reinigen und zu pflegen. Das Blade Ice Spray sorgt für sofortige Kühlung, Ölung und Reinigung des Schneidsatzes bei gleichzeitiger Korrosionsschutz.
- ▶ Schalten Sie die Maschine kurz an (ca. 10 sek.), um für eine gleichmäßige Verteilung des Ölfilms zu sorgen.



- ▶ Für eine gute und lang anhaltende Schneidleistung ist es wichtig den Schneidsatz häufig zu ölen.
- ▶ Wenn nach längerer Gebrauchsdauer trotz regelmäßigem Reinigen und Ölen die Schneidleistung nachläßt, sollte der Schneidsatz ausgewechselt werden.

- ▶ Wischen Sie das Gerät nur mit einem weichen, eventuell leicht feuchten Tuch ab.



## Austausch des Schneidsatzes



Achtung! Der Schnittlängenverstellhebel (B) darf nicht arretiert sein. Durch Schieben des Feststellers (F) nach oben (Abb. 3⊕) wird dieser entriegelt.

1. Drücken Sie den Arretierhebel (J) nach unten (Abb. 8⊕) und greifen Sie gleichzeitig den Scherkamm an den seitlichen Griffmulden (M) (Abb. 8⊕).
2. Ziehen Sie den Scherkamm bei gedrücktem Arretierhebel vom Gerät ab (Abb. 9⊕).
3. Drücken Sie das Schermesser nach unten und nehmen Sie das Schermesser ab (Abb. 9⊕).
4. Setzen Sie das neue Schermesser auf die Kunststoff-Führung und drücken Sie es nieder (Abb. 10⊕), so dass der Haken (H) der Haltefeder in den Messerausschnitt greift (Abb. 10⊕) und die Führungsrille des Schermessers (K) in die Kunststoff-Führung einrastet.
5. Fassen Sie den neuen Scherkamm an den seitlichen Griffmulden (M) und führen Sie den neuen Scherkamm in die Führungsnut (L) ein (Abb. 11).
6. Schieben Sie den Scherkamm bis zum Einrasten nach vorne.

## Problembekämpfung

### Schneidsatz schneidet schlecht oder rupft

Ursache: Schneidsatz ist verschmutzt oder verschlissen.

- ▶ Reinigen und ölen Sie den Schneidsatz (Abb. 6/7), sollte dies das Problem nicht beseitigen tauschen Sie den Schneidsatz aus (Abb. 8/9/10/11).

### Hautverletzung

Ursache: Zu starker Druck auf die Haut.

- ▶ Reduzieren Sie den Druck beim hautnahen Schneiden.

Ursache: Schneidwinkel zu steil angesetzt.

- ▶ Gerät flacher ansetzen.

Ursache: Beschädigter Schneidsatz.

- ▶ Kontrollieren Sie, ob beim Gebrauch Zahnspitzen beschädigt wurden und tauschen Sie gegebenenfalls den Schneidsatz aus.

### Gerät läuft nicht

Ursache: Defekte Stromversorgung.

- ▶ Überzeugen Sie sich von der einwandfreien Kontaktierung zwischen Netzstecker und Steckdose. Überprüfen Sie das Stromkabel auf eventuelle Beschädigungen.

Wenn Sie das Problem mit diesen Hinweisen nicht beheben können, wenden Sie sich an unsere Servicecenter. Versuchen Sie keinesfalls das Gerät selbst zu reparieren!

## Entsorgung



### Vorsicht! Umweltschäden bei falscher Entsorgung.

- ▶ Die ordnungsgemäße Entsorgung dient dem Umweltschutz und verhindert mögliche schädliche Auswirkungen auf Mensch und Umwelt.

Beachten Sie im Falle der Entsorgung des Geräts die jeweiligen gesetzlichen Vorschriften.

### Information zur Entsorgung von elektrischen und elektronischen Geräten in der europäischen Gemeinschaft:



Innerhalb der Europäischen Gemeinschaft wird für elektrisch betriebene Geräte die Entsorgung durch nationale Regelungen vorgegeben, die auf der EU-Richtlinie 2012/19/EU über Elektronik-Altgeräte (WEEE) basieren. Danach darf das Gerät nicht mehr mit dem kommunalen Müll oder Hausmüll entsorgt werden. Das Gerät wird bei den kommunalen Sammelstellen bzw. Wertstoffhöfen kostenlos entgegengenommen. Die Produktverpackung besteht aus recyclingfähigen Materialien. Entsorgen Sie diese umweltgerecht und führen diese der Wiederverwertung zu.

## General safety instructions

 **Read and observe all safety instructions and store them in a safe place!**

### Intended use

- Only use hair clippers to cut human hair, beard hair and eyebrows.
- Only use animal clippers to cut animal hair and animal fur.
- This appliance is designed for commercial use.

### Requirements on the user

- Read the operating manual in full and familiarise yourself with it before the first use.
- This appliance can be used both by children aged 14 years and above and persons with reduced physical, sensory or mental capabilities, or lack of experience and/or knowledge, if they have been given supervision or instruction concerning the use of the appliance in a safe way and understand the hazards involved. Children must not play with the appliance. Cleaning and user maintenance must never be carried out by children, unless they are supervised by an adult.
- Keep the appliance out of reach of animals and protected against the effects of the weather.

### Hazards

 **Danger! Electric shock due to damage to appliance/mains cable.**

- ▶ Do not use the appliance if it is not working correctly, if it is damaged or if it has fallen into water. Repairs may only be performed at an authorised service centre using original spare parts in order to avoid hazards.
- ▶ Never use the appliance if the mains cable is damaged. A damaged mains cable may only be replaced by an authorised service centre or another similarly qualified person in order to avoid hazards.
- ▶ Only specialists properly trained in the handling of electrotechnical appliances may repair electrical equipment.

**Danger! Electric shock due to penetration of liquid.**

- ▶ Do not use the appliance near bathtubs, showers or other water-filled containers. It should also not be used in areas of high humidity. Always disconnect from the mains power supply after use since water can pose a hazard, even when the appliance is switched off.
- ▶ Always position or store electrical equipment where it cannot fall into water (e.g. washbasin). Keep the appliance away from water and other liquids.
- ▶ Never touch electrical equipment that has fallen into water or reach into water to retrieve it. Disconnect from the mains immediately.
- ▶ Have the appliance inspected at a service centre before using it again.
- ▶ Only use and store the appliance in dry rooms.
- ▶ As an additional safety measure, it is recommended that a tested residual current appliance (RCD) with a residual operating current of not more than 30 mA be installed in the circuit. Ask an electrician for advice.

**Danger of explosion!**

- ▶ Never use the product in an environment with a high concentration of aerosol (spray) products or in which oxygen is released.

**Warning! Injuries caused by overheating of blade sets.**

- ▶ The blade set can heat up if the appliance is used over a prolonged period. Take regular breaks when using the appliance so that the blade set can cool down.

**Warning! Injuries due to incorrect handling.**

- ▶ Never use the appliance if the blade set is damaged.
- ▶ Always switch the appliance off before storage, as the appliance can fall down due to the vibrations.

**Caution! Injuries due to incorrect handling.**

- ▶ Only operate the appliance with the voltage stated on the nameplate.
- ▶ Only use accessories recommended by the manufacturer.
- ▶ Never insert or allow objects to fall into the openings of the appliance.
- ▶ Do not carry the appliance by the mains cable and, when disconnecting the appliance from the mains, always pull the plug rather than the cable or the appliance.

de

en

fr

it

es

pt

nl

da

sv

no

fi

tr

pl

cs

sk

hr

hu

sl

ro

bg

ru

uk

et

lv

lt

el

ar

- ▶ Keep the mains cable and appliance away from hot surfaces.
- ▶ Make sure that the mains cable is not twisted or kinked when stored.

## General user information

### Information about using the operating manual

- ▶ Before using the appliance for the first time, you must read and understand the operating manual completely.
- ▶ Consider the operating manual as part of the product and store it in a safe and accessible place.
- ▶ This operating manual is also available in PDF format from our service centres. The EC declaration of conformity can also be requested in other official EU languages from our service centres.
- ▶ Include this operating manual if passing the appliance on to a third party.

### Explanation of symbols and notes

The following symbols and signal words are used in this operating manual, on the appliance or on the packaging.



#### DANGER

Danger of electric shock which may result in serious physical injury or death.



#### DANGER

Danger of explosion which may result in serious physical injury or death.



#### WARNING

Warning of possible physical injury or a health risk.



#### CAUTION

Information about danger of material damage.



Note with useful information and tips.

- ▶ Action to be taken by owner.

1. Carry out these actions in the sequence described.
- 2.
- 3.

## Product description

### Description of parts (Fig. 1)

- A Blade set
- B Cutting length adjustment lever
- C On/off switch
- D Hang-up loop
- E Mains cable
- F Locking switch for cutting length adjustment
- G Top blade
- H Hook
- I Bottom blade
- J Locking lever on bottom blade
- K Guide groove (top blade)
- L Guide groove (bottom blade)
- M Shaped recess
- N Blade guard
- O Oil for blade set
- P Cleaning brush

### Not shown

Attachment combs and various accessories (depending on model).

Other accessories and attachment combs, see packaging

### Technical data

Drive:	quiet oscillating armature motor
Dimensions (LxWxH):	180 x 67 x 42 mm
Weight:	approx. 465 g (without cable)
Emission sound pressure level:	max. 60 dB(A) @ 25 cm
Vibration:	< 2.5 m/s <sup>2</sup>
Power consumption:	15 W
Operating voltage:	220 – 240 V / 50/60 Hz
Operating conditions	
Ambient temperature:	0°C – +40°C

The appliance is safety insulated and radio screened. It meets the requirements of EU Electromagnetic Compatibility Directive 2014/30/EU and Machinery Directive 2006/42/EC.

## Operation

### Preparation

-  Keep the packaging material for safe storage or transport later.

- ▶ Check that the contents are complete.
- ▶ Check all the parts for possible transport damage.

### Safety

-  **Caution! Damage due to incorrect power supply.**
  - ▶ Only operate the appliance with the voltage stated on the nameplate.

### Mains operation

1. Oil the blade set (Fig. 7).
2. Insert the mains plug into the mains socket.
3. Switch on the appliance using the on/off switch (Fig. 2Ⓞ) and, after use, switch it off again (Fig. 2Ⓞ).

## Operation

### Cutting length adjustment

-  Without the attachment comb, the normal cutting length of the appliance is approx. 0.1 mm.

The cutting length can be adjusted between 0.1 and 3 mm, even when the appliance is in use.

1. Slide the locking switch downwards (Fig. 3Ⓞ).
2. Operate the side cutting length adjustment lever (Fig. 4Ⓞ). You can set the cutting length to 6 pre-set positions (**MultiClick**).
3. Slide the locking switch upward to unlock the setting (Fig. 3Ⓞ). The normal cutting length of approx. 0.1 mm is restored.

### Cutting with attachment combs (depending on model)

The appliance can also be operated with attachment combs.

- ▶ For this, the cutting length adjustment lever (B) must not be locked (Fig. 4Ⓞ).
- ▶ Slide the locking switch (F) upward to unlock (Fig.3 Ⓞ).

-  Depending on the model, various attachment combs are included in the scope of supply.
- Attachment combs #1 (4.5 mm), #2 (6 mm), #3 (9 mm), #4 (14 mm), #5 (19 mm) and an adjustable attachment comb (4 - 18 mm) are also optionally available as accessories.

### Attaching/removing the attachment comb

1. Slide the attachment comb on to the blade set in the direction of the arrow until it reaches the limit stop (Fig. 5Ⓞ).
2. The attachment comb can be removed by pushing it in the opposite direction (Fig. 5Ⓞ).

## Maintenance



### Warning! Injuries and material damage due to incorrect handling.

- ▶ Switch off the appliance before cleaning it or performing any maintenance. Disconnect the appliance from the power supply.

### Cleaning and care



### Danger! Electric shock due to penetration of liquid.

- ▶ Do not immerse the appliance in water!
- ▶ Do not allow any liquid to get inside the appliance.
- ▶ Only reconnect the appliance to the power supply if it is completely dry.



### Caution! Danger from aggressive chemicals.

Aggressive chemicals could damage the appliance and accessories.

- ▶ Never use solvents or scouring agents.
- ▶ Only use cleaning agents and blade set oil recommended by the manufacturer.



Accessories and spare parts are available from your dealer or our service centre.

- ▶ Remove the attachment comb (Fig. 5Ⓞ) after every use. Remove the hair clippings from the blade set with the cleaning brush.



If thorough cleaning is required, (Fig.6) the blade set can be removed. See chapter **Changing the blade set**.

- ▶ After cleaning the blade set, we recommend using hygienic spray. It keeps all blade sets hygienically clean.
- ▶ Oil the blade set with the blade set oil (Fig. 7).
- ▶ We recommend that you clean and care for your blade set during and after clipping with Blade Ice spray. The Blade Ice spray ensures instant cooling, oiling and cleaning of the blade set, while also protecting against corrosion.
- ▶ Switch the appliance on briefly (approx. 10 sec.) to ensure the oil film is evenly distributed.



- ▶ For a good and long-lasting cutting performance, it is important to oil the blade set frequently.
- ▶ If the cutting performance deteriorates after long use despite regular cleaning and oiling, the blade set should be replaced.

- ▶ Only wipe the appliance with a soft, slightly damp cloth.

**Changing the blade set**

**i** Attention! The cutting length adjustment lever (B) must not be locked. It will be unlocked by moving the locking switch (F) upward (Fig. 3Ⓢ).

1. Press the locking lever (J) downwards (Fig. 8Ⓢ) and, at the same time, grip the bottom blade by the shaped recesses in its sides (M) (Fig. 8Ⓢ).
2. When the locking lever is pressed, pull the bottom blade off the appliance (Fig. 9Ⓢ).
3. Push the top blade downwards and remove it (Fig. 9Ⓢ).
4. Place the new top blade on the plastic guide and press it down (Fig. 10Ⓢ), so that the hook (H) of the retainer spring locates in the blade cutout (Fig. 10Ⓢ) and the guide groove of the top blade (K) clicks into the plastic guide.
5. Hold the new bottom blade by the shaped recesses in the sides (M) and insert it into the guide groove (L) (Fig. 11).
6. Slide the bottom blade forwards until it engages in position.

**Problem elimination****Blade set is cutting badly or pulling hair out.**

Cause: Blade set is dirty or worn out.

- ▶ Clean and oil the blade set (Fig. 6/7); if this does not resolve the problem, replace the blade set (Fig. 8/9/10/11).

**Skin injury**

Cause: Too much pressure on the skin.

- ▶ Reduce pressure when cutting close to skin.

Cause: Cutting angle is too steep.

- ▶ Hold appliance flatter to the skin.

Cause: Damaged blade set.

- ▶ Check whether the blade edges were damaged during use and replace the blade set if necessary.

**Appliance is not working.**

Cause: Defective power supply.

- ▶ Make sure that contact between the mains and the socket is faultless. Check the mains cable for possible damage.

In the event that this information does not help you resolve your problem, please contact our service centre. Never attempt to repair the appliance yourself!

**Disposal**

**Handle with care! Environmental damage in the event of incorrect disposal.**

- ▶ Correct disposal will ensure environmental protection and prevent any potentially harmful impact on people and the environment.

Adhere to the relevant legal requirements when disposing of the appliance.

**Information on the disposal of electrical and electronic appliances in the European Community:**

Within the European Community, national regulations are specified for the disposal of electrical appliances, based on EU Waste Electrical and Electronic Equipment Directive 2012/19/EC (WEEE). In accordance with this, the appliance can no longer be disposed of with the local or domestic waste.

The appliance will be accepted free of charge by local collection points or recycling centres.

The packaging for this product is made from recyclable materials. Dispose of this in an environmentally friendly manner by recycling it.

Traduction du mode d'emploi d'origine – Tondeuse à cheveux, type 1233

## Consignes générales de sécurité

 **Toutes les consignes de sécurité doivent être lues, respectées et conservées !**

### Utilisation conforme

- Utilisez les tondeuses à cheveux et poils exclusivement pour la coupe de cheveux, de poils de barbe et de sourcils humains.
- Utilisez les tondeuses pour animaux exclusivement pour couper les poils et le pelage d'animaux.
- Cet appareil est destiné à un usage par des professionnels.

### Exigences envers l'utilisateur

- Avant la première mise en service, lisez intégralement le mode d'emploi et familiarisez-vous avec l'appareil.
- Cet appareil peut être utilisé par les enfants de 14 ans ou plus ainsi que par les personnes à capacités physiques, sensorielles ou mentales réduites, ou manquant d'expérience et/ou de connaissances, dès lors qu'ils sont surveillés ou ont été instruits au sujet de l'utilisation sûre de l'appareil et ont compris les dangers qui y sont liés. Ne laissez pas les enfants jouer avec l'appareil. Le nettoyage et l'entretien par l'utilisateur ne doivent pas être confiés à des enfants, sauf s'ils sont surveillés.
- Rangez l'appareil hors de portée des animaux et à l'abri des intempéries.

### Risques

 **Danger ! Risque d'électrocution dû à des détériorations de l'appareil ou du câble secteur.**

- ▶ N'utilisez pas l'appareil s'il ne fonctionne pas correctement, s'il est endommagé ou s'il est tombé dans l'eau. Afin de prévenir tout risque, faites effectuer les réparations exclusivement par un centre de SAV agréé et avec des pièces détachées d'origine.
- ▶ N'utilisez jamais l'appareil si le câble est endommagé. Afin de prévenir tous risques, le câble secteur endommagé ne doit être remplacé que par un centre de SAV agréé ou une personne qualifiée habilitée.
- ▶ Les appareils électriques ne doivent être réparés que par des spécialistes ayant une formation en électrotechnique.

**Danger ! Risque d'électrocution liée à la pénétration de liquides.**

- ▶ N'utilisez pas cet appareil à proximité de baignoires, de bacs de douche ou d'autres récipients contenant de l'eau. Ne l'utilisez pas non plus dans des endroits à forte humidité ambiante. Débranchez la fiche après chaque utilisation, car il existe un danger à proximité de l'eau, même lorsque l'appareil est éteint.
- ▶ Rangez ou stockez toujours les appareils électriques de sorte qu'ils ne puissent pas tomber dans l'eau (par ex. dans un lavabo). Tenir l'appareil éloigné des éclaboussures d'eau et d'autres liquides.
- ▶ Ne touchez en aucun cas un appareil électrique tombé dans l'eau ou l'eau dans laquelle l'appareil est tombé. Débranchez immédiatement la fiche.
- ▶ Avant toute remise en service, faites examiner l'appareil par un centre de SAV.
- ▶ Utilisez et rangez l'appareil uniquement dans des endroits secs.
- ▶ À titre de mesure de sécurité supplémentaire, il est recommandé de mettre en place dans le circuit électrique un dispositif de protection contrôlé à courant différentiel résiduel (RCD) ayant un courant de déclenchement n'excédant pas 30 mA. Renseignez-vous auprès de votre électricien spécialiste.

**Risque d'explosion !**

- ▶ N'utilisez jamais l'appareil dans un environnement contenant une forte concentration de produits aérosols (sprays) ou dans lequel de l'oxygène est libéré.

**Avertissement ! Risque de blessures provoquées par des têtes de coupe surchauffées.**

- ▶ La tête de coupe peut chauffer si l'on utilise l'appareil de façon prolongée. Interrompez l'utilisation régulièrement afin que la tête de coupe puisse refroidir.

**Avertissement ! Risque de blessures liées à une utilisation non-conforme.**

- ▶ N'utilisez jamais l'appareil avec une tête de coupe endommagée.
- ▶ Éteignez toujours l'appareil avant de le poser, les vibrations émises par l'appareil pouvant provoquer sa chute.



**Attention ! Risque de dommages liés à une utilisation non-conforme.**

- ▶ Utilisez l'appareil exclusivement avec la tension indiquée sur la plaque signalétique.
- ▶ Utilisez exclusivement les accessoires recommandés par le fabricant.
- ▶ N'introduisez jamais et ne laissez jamais tomber d'objets dans les ouvertures de l'appareil.
- ▶ Ne portez pas l'appareil par le câble secteur. Pour le débrancher, tirez toujours sur la fiche et non sur le câble ou l'appareil.
- ▶ Tenez l'appareil et le câble secteur éloignés des surfaces chaudes.
- ▶ Ne stockez pas l'appareil avec un câble vrillé ou pincé.

de  
en  
fr  
it  
es  
pt  
nl  
da  
sv  
no  
fi  
tr  
pl  
cs  
sk  
hr  
hu  
sl  
ro  
bg  
ru  
uk  
et  
lv  
lt  
el  
ar

## Conseils généraux d'utilisation

### Informations concernant l'utilisation du mode d'emploi

- ▶ Avant la première mise en service de l'appareil, vous devez avoir lu et compris intégralement le mode d'emploi.
- ▶ Vous devez considérer le mode d'emploi comme partie intégrante du produit et le conserver soigneusement et à un endroit facilement accessible.
- ▶ Nos centres de SAV peuvent également vous envoyer ce mode d'emploi sous forme de fichier PDF sur simple demande. La déclaration de conformité CE peut également être demandée à nos centres de SAV dans d'autres langues officielles de l'UE.
- ▶ Joignez ce mode d'emploi à l'appareil lorsque vous le remettez à un tiers.

### Explication des symboles et consignes

Les symboles et mots-clés suivants figurent dans ce mode d'emploi, sur l'appareil ou l'emballage.



#### DANGER

Risque d'électrocution pouvant entraîner des blessures graves ou la mort.



#### DANGER

Risque d'explosion pouvant entraîner des blessures graves ou la mort.



#### AVERTISSEMENT

Risque de blessures éventuelles ou un risque pour la santé.



#### ATTENTION

Risque de dommages matériels.



Informations utiles et astuces.

- ▶ Vous êtes invité(e) à exécuter une action.
1. Exécutez ces actions dans l'ordre décrit.
  - 2.
  - 3.

## Description du produit

### Désignation des éléments (Fig. 1)

- A Tête de coupe
- B Levier de réglage de la longueur de coupe
- C Interrupteur marche / arrêt
- D Anneau d'accrochage
- E Câble secteur
- F Bouton de verrouillage pour le réglage de la longueur de coupe
- G Lame
- H Crochet
- I Peigne de la tête de coupe
- J Levier de blocage du peigne de la tête de coupe
- K La rainure de guidage (lame)
- L Rainure de guidage (peigne de la tête de coupe)
- M Poignée creuse
- N Protège-lame
- O Huile pour la tête de coupe
- P Brosse de nettoyage

**Sans illustration** - peignes ou accessoires divers (selon modèle). Autres accessoires et peignes, voir emballage.

### Caractéristiques techniques

Moteur :	moteur silencieux à armature oscillante
Dimensions (Lxlxh) :	180 x 67 x 42 mm
Poids :	environ 465 g (sans câble)
Niveau de pression acoustique des émissions :	max. 60 dB(A) à 25 cm
Vibrations :	< 2,5 m/s <sup>2</sup>
Puissance absorbée :	15 W
Tension de service :	220 – 240 V / 50/60 Hz
Conditions de fonctionnement	
Environnement :	0°C – +40°C

L'appareil est équipé d'une double isolation et d'un dispositif d'antiparasitage. Il satisfait aux exigences de la directive européenne 2014/30/UE « Compatibilité électromagnétique » et de la directive 2006/42/CE « Machines ».

## Fonctionnement

### Préparation

-  Conservez l'emballage d'origine pour un rangement ou transport ultérieur en toute sécurité.

- ▶ Contrôlez l'intégralité de la livraison.
- ▶ Vérifiez que les pièces n'aient pas été endommagées au cours du transport.

### Sécurité



#### Attention ! Risque de dommages liés à une tension d'alimentation inadaptée.

- ▶ Utilisez l'appareil exclusivement avec la tension indiquée sur la plaque signalétique.

### Fonctionnement sur secteur

1. Lubrifiez la tête de coupe (Fig. 7).
2. Branchez la fiche dans la prise secteur.
3. Mettez l'appareil en marche avec l'interrupteur marche / arrêt (Fig. 2Ⓞ) et éteignez-le après utilisation (Fig. 2Ⓞ).

## Utilisation

### Réglage de la longueur de coupe

-  La longueur de coupe normale de l'appareil est de 0,1 mm environ, sans contre-peigne.

La longueur de coupe peut être réglée entre 0,1 et 3 mm (même en cours de fonctionnement).

1. Faites glisser le bouton de verrouillage vers le bas (Fig. 3Ⓞ).
2. Actionnez le levier de réglage latéral de la longueur de coupe (Fig. 4Ⓞ). Vous pouvez régler la longueur de coupe en 6 positions encliquetables (**MultiClick**).
3. Faites glisser le bouton de verrouillage vers le haut pour déverrouiller le réglage (Fig. 3Ⓞ). La longueur de coupe normale d'environ 0,1 mm est de nouveau réglée.

### Couper à l'aide des peignes (selon modèle)

L'appareil peut également être utilisé avec des peignes.

- ▶ A ces fins, le levier de réglage de la longueur de coupe (B) ne doit pas être bloqué (Fig. 4Ⓞ).
- ▶ Faites glisser le bouton de verrouillage (F) vers le haut pour le déverrouillage (Fig. 3Ⓞ).

-  Selon le modèle, différents peignes sont fournis.
- Les peignes n° 1 (4,5 mm), n° 2 (6 mm), n° 3 (9 mm), n° 4 (14 mm), n° 5 (19 mm) et un peigne réglable (4 - 18 mm) sont disponibles en option comme accessoires supplémentaires.

### Mettre en place / enlever le peigne

1. Glissez le peigne sur la tête de coupe dans le sens de la flèche, jusqu'à la butée (Fig. 5Ⓞ).
2. Le peigne peut être retiré par coulissement dans le sens opposé (Fig. 5Ⓞ).

## Entretien



#### Avertissement ! Risque de blessures et dommages matériels liés à une utilisation non-conforme.

- ▶ Éteignez l'appareil avant toute opération de nettoyage et de maintenance. Débranchez l'appareil de l'alimentation électrique.

### Nettoyage et entretien



#### Danger ! Risque d'électrocution liée à la pénétration de liquides.

- ▶ Ne plongez pas l'appareil dans l'eau !
- ▶ Ne laissez pas de liquides pénétrer à l'intérieur de l'appareil.
- ▶ Ne rebranchez l'appareil à l'alimentation électrique que lorsqu'il est parfaitement sec.



#### Attention ! Risque de dommages liés à des produits chimiques agressifs.

Les produits chimiques agressifs peuvent endommager l'appareil et les accessoires.

- ▶ N'utilisez pas de solvants ni d'abrasifs.
- ▶ Utilisez exclusivement les produits de nettoyage et l'huile pour tête de coupe recommandés par le fabricant.



Vous pouvez vous procurer les accessoires ainsi que les pièces de rechange auprès de votre revendeur ou de notre centre de SAV.

- ▶ Après chaque utilisation, retirez le peigne (Fig. 5Ⓞ). Enlevez les restes de cheveux de la tête de coupe à l'aide de la brosse de nettoyage.



Pour un nettoyage approfondi (Fig. 6), la tête de coupe peut être retirée, voir chapitre **Remplacement de la tête de coupe**.

- ▶ Nous recommandons d'utiliser le spray hygiénique après le nettoyage de la tête de coupe. Il permet d'assurer l'hygiène des têtes de coupe.
- ▶ Lubrifiez la tête de coupe avec l'huile pour tête de coupe (Fig. 7).
- ▶ Durant et après l'utilisation, nous vous conseillons de nettoyer et d'entretenir la tête de coupe avec le spray de refroidissement Blade Ice. Le spray « Blade Ice » garantit un refroidissement, une lubrification et un nettoyage immédiats de la tête de coupe et la protège en même temps contre la corrosion.
- ▶ Mettez brièvement l'appareil en marche (environ 10 secondes), afin de garantir une répartition régulière du film huileux.

-  ► Pour une capacité de coupe performante et durable, il est important de lubrifier régulièrement la tête de coupe.
- Si après une longue durée d'utilisation et malgré un nettoyage et une lubrification réguliers, la capacité de coupe diminue, il convient de changer la tête de coupe.

- Essuyez l'appareil uniquement avec un chiffon doux, éventuellement légèrement humide.

## Changement de la tête de coupe

-  Attention ! Le levier de réglage de longueur de coupe (B) ne doit pas être verrouillé. Pour déverrouiller ce levier, il faut faire glisser le bouton de verrouillage (F) vers le haut (Fig. 3Ⓞ).

1. Abaissez le levier de blocage (J) (Fig. 8Ⓜ) et saisissez en même temps le peigne de la tête de coupe par les poignées creuses latérales (M) (Fig. 8Ⓞ).
2. Retirez le peigne de la tête de coupe de l'appareil, le levier de blocage étant abaissé (Fig. 9Ⓜ).
3. Abaissez la lame et retirez-la (Fig. 9Ⓞ).
4. Placez la nouvelle lame sur le guide en plastique et appuyez dessus (Fig. 10Ⓜ), de façon à ce que le crochet (H) du ressort de maintien s'insère dans le logement de la lame (Fig. 10Ⓞ) et que la rainure de guidage de la lame (K) s'emboîte dans le guide en plastique.
5. Saisissez le nouveau peigne de tête de coupe par les poignées creuses latérales (M) et introduisez le nouveau peigne de tête de coupe dans la rainure de guidage (L) (Fig. 11).
6. Glissez le peigne de la tête de coupe vers l'avant, jusqu'à ce qu'il s'emboîte.

## Résolution des problèmes

### La tête de coupe ne coupe pas correctement ou arrache les cheveux

Cause : La tête de coupe est encrassée ou usée.

- Nettoyez et lubrifiez la tête de coupe (Fig. 6/7) ; si le problème persiste, remplacez la tête de coupe (Fig. 8/9/10/11).

### Blessures sur la peau

Cause : Pression trop importante sur la peau.

- Diminuez la pression lorsque vous coupez près de la peau.

Cause : Angle de coupe trop raide.

- Tenez l'appareil plus à plat.

Cause : Tête de coupe endommagée.

- Vérifiez si les bouts des dents ont été endommagés lors de l'utilisation et remplacez la tête de coupe le cas échéant.

### L'appareil ne fonctionne pas

Cause : Alimentation électrique défectueuse.

- Vérifiez le bon contact entre la fiche et la prise. Vérifiez le câble d'alimentation quant à d'éventuelles détériorations.

Si le problème persiste malgré ces conseils, adressez-vous à notre centre de SAV. N'essayez jamais de réparer l'appareil vous-même.

## Mise au rebut



**Attention ! Risque de dommages environnementaux en cas de mise au rebut inadaptée.**

- Le traitement conforme des déchets protège l'environnement et empêche les impacts possibles sur l'homme et l'environnement.

Lors de la mise au rebut de l'appareil, respectez les réglementations légales en vigueur.

### Informations concernant la mise au rebut d'appareils électriques et électroniques dans la Communauté Européenne :



Au sein de la Communauté Européenne, des réglementations nationales reposant sur la directive UE 2012/19/CE relative aux appareils électro-électroniques (WEEE) définissent la mise au rebut des appareils électriques. Selon celle-ci, l'appareil ne doit plus être jeté dans les ordures communales ou ménagères.

L'appareil peut être remis gratuitement aux centres de collecte communaux ou aux entrées de traitement de déchets.

L'emballage de ce produit se compose de matériaux recyclables. Pensez à respecter l'environnement et apportez-le au recyclage.

## Avvertenze generali sulla sicurezza

 **Leggere e osservare tutte le avvertenze di sicurezza e conservarle!**

### Uso conforme alle norme

- Utilizzare i tagliacapelli esclusivamente per tagliare i capelli, i peli della barba e le sopracciglia.
- Utilizzare le tosatrici per animali unicamente per tagliare il pelo di animali.
- Questo apparecchio è stato realizzato per l'uso in ambiti professionali.

### Requisiti dell'utente

- Prima della prima messa in funzione, leggere per intero le istruzioni per l'uso e familiarizzarsi con l'apparecchio.
- Questo apparecchio può essere utilizzato dai bambini a partire dagli 14 anni nonché da persone con capacità fisiche, sensoriali o mentali ridotte o, ancora, che non abbiano esperienza o competenza nell'uso del medesimo, se vengono sorvegliati o ricevano istruzioni circa l'uso sicuro dell'apparecchio e abbiano compreso i pericoli risultanti. I bambini non devono giocare con l'apparecchio. La pulizia e la manutenzione da parte dell'utente non devono essere eseguite da bambini, a meno che ciò non avvenga sotto sorveglianza.
- Conservare l'apparecchio lontano dalla portata di animali e protetto dagli agenti atmosferici.

### Pericoli

 **Pericolo! Folgorazione causata da danni all'apparecchio/al cavo di alimentazione.**

- ▶ Mai utilizzare l'apparecchio se non funziona correttamente, se è danneggiato o se è caduto nell'acqua. Per evitare pericoli, fare eseguire le riparazioni esclusivamente in un centro di assistenza autorizzato utilizzando parti di ricambio originali.
- ▶ Mai utilizzare l'apparecchio con un cavo di rete danneggiato. Per evitare pericoli, un cavo di alimentazione danneggiato deve essere sostituito solo da un centro di assistenza autorizzato o da una persona con una qualifica equivalente.
- ▶ Gli apparecchi elettrici devono essere riparati esclusivamente da personale specializzato con formazione elettrotecnica.

**Pericolo! Folgorazione causata dall'infiltrazione di liquido.**

- ▶ Non utilizzare questo apparecchio nelle vicinanze di vasche da bagno, piatti doccia o altri recipienti che contengono acqua. Non utilizzarlo nemmeno in luoghi con un'elevata umidità dell'aria. Staccare la spina elettrica dopo ogni utilizzo, poiché la vicinanza dell'acqua rappresenta un pericolo anche quando l'apparecchio è spento.
- ▶ Riporre e custodire gli apparecchi elettrici sempre in modo che non possano cadere in acqua (ad es. nel lavandino). Mantenere lontano l'apparecchio dall'acqua e da altri liquidi.
- ▶ Non toccare in nessun caso un apparecchio elettrico caduto in acqua né introdurre le mani nell'acqua. Staccare subito la spina.
- ▶ Far controllare l'apparecchio in un centro di assistenza prima di rimetterlo in funzione.
- ▶ Usare e conservare l'apparecchio solo in ambienti asciutti.
- ▶ Come ulteriore misura di sicurezza si raccomanda l'installazione, nell'impianto elettrico, di un circuito di sicurezza per correnti di guasto (RCD) testato, con una corrente di intervento di progetto non superiore a 30 mA. Consultare il proprio installatore elettrico.

**Pericolo di esplosione!**

- ▶ L'apparecchio non deve essere mai utilizzato in ambienti in cui è presente un'alta concentrazione di prodotti aerosol (spray) o nei quali venga liberato ossigeno.

**Avvertenza! Lesioni causate da testine surriscaldate.**

- ▶ Un uso prolungato dell'apparecchio può provocare il surriscaldamento della testina. Interrompere l'utilizzo con regolarità per lasciare raffreddare la testina.

**Avvertenza! Lesioni causate da un uso improprio.**

- ▶ Mai utilizzare l'apparecchio con una testina danneggiata.
- ▶ Spegnerne sempre l'apparecchio prima di riporlo, poiché l'apparecchio può cadere a causa delle vibrazioni.

**Cautela! Danni causati da un uso improprio.**

- ▶ Usare l'apparecchio esclusivamente con la tensione indicata sulla targhetta.
- ▶ Utilizzare esclusivamente gli accessori consigliati dal produttore.
- ▶ Mai infilare o far cadere oggetti nelle aperture dell'apparecchio.

- ▶ Non trasportare mai l'apparecchio tenendolo per il cavo elettrico e, per scollegarlo dalla rete elettrica, non tirare il cavo di alimentazione o l'apparecchio stesso per staccare la spina.
- ▶ Tenere il cavo di rete e l'apparecchio lontani da superfici calde.
- ▶ Conservare l'apparecchio facendo attenzione che il cavo di rete non sia attorcigliato o piegato.

## Istruzioni generali per l'utente

### Informazioni sull'uso delle istruzioni per l'uso

- ▶ Prima di mettere in funzione l'apparecchio per la prima volta, è necessario che le istruzioni per l'uso siano state lette per intero e comprese.
- ▶ Considerare le presenti istruzioni una parte integrante del prodotto e conservarle in un posto sicuro ed accessibile.
- ▶ Le presenti istruzioni per l'uso possono essere richieste ai nostri centri di assistenza anche come file PDF. La dichiarazione di conformità CE può essere richiesta ai nostri centri di assistenza anche in altre lingue ufficiali dell'UE.
- ▶ Allegare le presenti istruzioni per l'uso al momento della cessione dell'apparecchio a terzi.

### Spiegazione dei simboli e degli avvisi

I simboli e le avvertenze seguenti vengono impiegati nelle presenti istruzioni per l'uso, sull'apparecchio o sull'imballaggio



#### PERICOLO

Pericolo di folgorazione con possibile conseguenza di gravi lesioni corporee o morte.



#### PERICOLO

Pericolo di esplosione con possibile conseguenza di gravi lesioni corporee o morte.



#### AVVERTIMENTO

Messa in guardia da una possibile lesione corporea o da un rischio per la salute.



#### CAUTELE

Indicazione del pericolo di danni materiali.



Indicazione con informazioni e consigli utili.

- ▶ Viene richiesta un'azione.

1. Eseguire queste azioni nella sequenza descritta.
- 2.
- 3.

## Descrizione del prodotto

### Denominazione dei pezzi (Fig. 1)

- A Testina di taglio
- B Leva di regolazione della lunghezza di taglio
- C Interruttore On/Off
- D Occhiello di fissaggio
- E Cavo di rete
- F Fermo per la regolazione della lunghezza del taglio
- G Lama
- H Gancio
- I Pettine di taglio
- J Leva di arresto del pettine di taglio
- K Scanalatura di guida (lama)
- L Incavo di guida (pettine di taglio)
- M Maniglia a incavo
- N Coprilama
- O Olio per la testina
- P Spazzolino per la pulizia

**Senza figura.** Pettini regolacapelli ovv. vari accessori (a seconda del modello). Per altri accessori e pettini regolacapelli vedi confezione.

### Dati tecnici

Azionamento:	Motore silenzioso ad indotto oscillante.
Dimensioni (LxPxA):	180 x 67 x 42 mm
Peso:	circa 465 g (senza cavo)
Livello di pressione acustica dell'emissione:	max. 60 dB(A) @ 25 cm
Vibrazione:	< 2,5 m/s <sup>2</sup>
Assorbimento di potenza:	15 W
Tensione di esercizio:	220 – 240 V / 50/60 Hz
Condizioni di esercizio	
Ambiente:	0°C – +40°C

L'apparecchio è isolato e schermato. Soddisfa i requisiti della direttiva UE in materia di compatibilità elettromagnetica 2014/30/UE e la direttiva macchine 2006/42/CE.

## Funzionamento

### Preparazione

-  Conservare il materiale di imballaggio per uno stoccaggio o un trasporto successivo.

- ▶ Controllare la completezza della fornitura.
- ▶ Verificare tutti i pezzi per escludere eventuali danni di trasporto.

### Sicurezza



#### **Cautela! Danni causati da un'alimentazione di tensione errata.**

- ▶ Usare l'apparecchio esclusivamente con la tensione indicata sulla targhetta.

### Funzionamento a rete

1. Oliare la testina (Fig. 7).
2. Inserire la spina nella presa di alimentazione.
3. Accendere l'apparecchio con l'interruttore On/Off (Fig. 2Ⓞ) e spegnerlo con lo stesso interruttore dopo l'uso (Fig. 2Ⓞ).

## Uso

### Regolazione della lunghezza di taglio

-  Senza rialzo, la lunghezza di taglio normale dell'apparecchio è pari a 0,1 mm.

La lunghezza di taglio può – anche durante l'esercizio – essere regolata da 0,1 a 3 mm.

1. Spingere il fermo verso il basso (Fig. 3Ⓞ).
2. Azionare la leva laterale di regolazione della lunghezza di taglio (Fig. 4Ⓞ). La lunghezza di taglio può essere regolata in 6 posizioni a incastro (**MultiClick**).
3. Per sbloccare la regolazione, spingere il fermo verso l'alto (Fig. 3Ⓞ). È nuovamente regolata la lunghezza di taglio normale di ca. 0,1 mm.

### Impiego dei pettini regolacapelli (a seconda del modello)

L'apparecchio può essere fatto funzionare anche con pettini regolacapelli.

- ▶ A tale scopo la leva di regolazione della lunghezza di taglio (B) non deve essere bloccata (Fig. 4Ⓞ).
- ▶ Per lo sblocco, spingere il fermo (F) verso l'alto (Fig. 3Ⓞ).

- 
  - A seconda del modello, nella fornitura sono compresi vari pettini regolacapelli.
  - Come accessori supplementari sono disponibili opzionalmente i pettini regolacapelli #1 (4,5 mm), #2 (6 mm), #3 (9 mm), #4 (14 mm), #5 (19 mm) e un pettine regolacapelli opzionale (4 - 18 mm).

### Inserimento / rimozione del pettine regolacapelli

1. Spingere il pettine regolacapelli sulla testina in direzione della freccia fino all'arresto (Fig. 5Ⓞ).
2. Il pettine regolacapelli può essere tolto agevolmente spingendolo nella direzione opposta (Fig. 5Ⓞ).

## Manutenzione



#### **Avvertenza! Lesioni e danni materiali causati da un uso improprio.**

- ▶ Spegnerne l'apparecchio prima di iniziare tutti i lavori di pulizia e di manutenzione. Scollegare l'apparecchio dall'alimentazione elettrica.

### Pulizia e manutenzione



#### **Pericolo! Folgorazione causata dall'infiltrazione di liquido.**

- ▶ Non immergere l'apparecchio in acqua!
- ▶ Non far penetrare liquidi all'interno dell'apparecchio.
- ▶ Ricollegare l'apparecchio all'alimentazione elettrica solo se è completamente asciutto.



#### **Cautela! Danni causati da sostanze chimiche aggressive.**

Le sostanze chimiche aggressive possono danneggiare l'apparecchio e gli accessori.

- ▶ Non utilizzare solventi o detersivi abrasivi.
- ▶ Utilizzare esclusivamente detersivi e olio per testine consigliati dal produttore.



Accessori e ricambi possono essere acquistati tramite il vostro rivenditore o il nostro centro di assistenza.

- ▶ Estrarre il pettine regolacapelli dopo ogni utilizzo (Fig. 5Ⓞ). Rimuovere con uno spazzolino i resti di capelli dalla testina.



Per una pulizia accurata (Fig. 6) la testina può essere tolta, vedere capitolo **Ricambio della testina**.

- ▶ Dopo la pulizia della testina consigliamo di impiegare lo spray igienico. Mantiene tutte le testine pulite e igienizzate.
- ▶ Oliare la testina con l'olio per testine (Fig. 7).
- ▶ Consigliamo di pulire e curare la testina prima e dopo l'utilizzo con lo spray Blade Ice. Lo spray Blade Ice consente il raffreddamento immediato, la lubrificazione e la pulizia delle testine ed è un adeguato mezzo per prevenirne la corrosione.
- ▶ Accendere brevemente la macchinetta (circa 10 sec.) per assicurare una distribuzione uniforme del velo d'olio.



- i** ▶ Per una buona e durevole prestazione di taglio è importante oliare spesso la testina.
- ▶ Se in seguito ad un utilizzo prolungato la prestazione di taglio diminuisce pur avendo pulito ed oliato regolarmente, si consiglia di cambiare la testina.
- ▶ Pulire l'apparecchio solo con un panno morbido, eventualmente un po' inumidito.

### Sostituzione della testina

**i** Attenzione! La leva di regolazione della lunghezza del taglio (B) non deve essere bloccata. Spingendo il fermo (F) verso l'alto (Fig. 3Ⓞ), questo viene sbloccato.

1. Spingere la leva di arresto (J) verso il basso (Fig. 8Ⓞ) e afferrare contemporaneamente il pettine di taglio dalle maniglie a incavo laterali (M) (Fig. 8Ⓞ).
2. Tenendo premuta la leva di arresto, sfilare il pettine di taglio dall'apparecchio (Fig. 9Ⓞ).
3. Spingere la lama verso il basso ed estrarla (Fig. 9Ⓞ).
4. Applicare la nuova lama sulla guida di plastica e spingerla verso il basso (Fig. 10Ⓞ), in modo che il gancio (H) della molla di arresto faccia presa nell'apertura della lama (Fig. 10Ⓞ) e la scanalatura di guida della lama (K) si innesti nella guida di plastica.
5. Afferrare il nuovo pettine di taglio dalle maniglie a incavo laterali (M) e introdurre il nuovo pettine di taglio nell'incavo di guida (L) (Fig. 11).
6. Spingere in avanti il pettine di taglio fino all'innesto.

### Risoluzione dei problemi

#### La testina taglia male o strappa i peli

Causa: la testina è sporca o usurata.

- ▶ Pulire ed oliare la testina (Fig. 6/7); se ciò non eliminasse il problema, sostituire la testina (Fig. 8/9/10/11).

#### Lesione cutanea

Causa: pressione troppo elevata sulla pelle.

- ▶ Ridurre la pressione mentre si effettuano tagli radenti.

Causa: eccessiva inclinazione dell'angolo di taglio.

- ▶ Tenere l'apparecchio più dritto.

Causa: testina danneggiata.

- ▶ Controllare se durante l'uso sono state danneggiate delle punte dei denti e, all'occorrenza, sostituire la testina.

#### L'apparecchio non funziona

Causa: alimentazione elettrica difettosa.

- ▶ Accertare il contatto perfetto tra la spina elettrica e la presa. Verificare il cavo elettrico per escludere eventuali danneggiamenti.

Se il problema non si risolve seguendo queste istruzioni, rivolgetevi al nostro centro di assistenza. Non cercare mai di riparare l'apparecchio per conto proprio!

### Smaltimento



#### Cautela! Danni ambientali in caso di smaltimento errato.

- ▶ Uno smaltimento conforme alle prescrizioni di legge garantisce la tutela dell'ambiente ed impedisce possibili effetti dannosi sull'uomo e sull'ambiente medesimo.

In caso di smaltimento dell'apparecchio, osservare le rispettive norme di legge.

#### Informazioni sullo smaltimento di apparecchi elettrici ed elettronici nella Comunità Europea:



All'interno della Comunità Europea, lo smaltimento di apparecchi elettrici è prescritto da regolamenti nazionali che si basano sulla direttiva UE 2012/19/CE sui rifiuti di apparecchiature elettriche ed elettroniche (WEEE). Questa vieta di smaltire l'apparecchio insieme ai rifiuti comunali o domestici.

L'apparecchio viene smaltito gratuitamente presso i punti di raccolta previsti dal comune nonché nei centri di riciclaggio.

L'imballo del prodotto è composto da materiali riciclabili. Smaltirli nel rispetto dell'ambiente e riciclarli.

## Indicaciones generales de seguridad

 **Lea y respete todas las advertencias de seguridad y consérvelas en un lugar seguro.**

### Uso adecuado

- Utilice las máquinas de corte de pelo exclusivamente para cortar cabello en humanos (cabeza, barba, cejas).
- Utilice las máquinas de corte de pelo para animales exclusivamente para cortar el pelaje de animales.
- Este aparato ha sido diseñado para un uso comercial.

### Obligaciones del usuario

- Antes de poner en marcha por primera vez el aparato, lea detenidamente el manual de uso y familiarícese con el aparato.
- Este aparato puede ser utilizado por parte de niños a partir de 14 años de edad y personas con capacidades físicas, mentales o sensoriales disminuidas o que no posean los conocimientos o experiencia necesarios para tal uso siempre que dichas personas sean supervisadas o hayan sido instruidas acerca del uso seguro del aparato y de los posibles riesgos asociados. Los niños no deben jugar con el aparato. La limpieza y mantenimiento del aparato solo pueden ser realizados por niños bajo supervisión.
- Mantenga el aparato fuera del alcance de animales y protegido de los agentes atmosféricos.

### Riesgos

-  **Peligro: Electrocuación por daños en el aparato/cable de red.**
- ▶ No utilice el aparato en caso de que no funcione debidamente, esté dañado o se haya caído al agua. Para evitar riesgos, encargue siempre las reparaciones a un servicio técnico autorizado que utilice recambios originales.
  - ▶ No utilice nunca el aparato con un cable de red dañado. Si el cable de red se ha dañado deberá ser sustituido a fin de evitar cualquier riesgo. La sustitución debe correr a cargo de un servicio técnico autorizado o de otro personal igualmente cualificado.
  - ▶ Los aparatos eléctricos sólo pueden ser reparados por personal técnico con formación electrotécnica.

**Peligro: Electrocución por penetración de líquido.**

- ▶ No utilice el aparato cerca de la bañera, la ducha o recipientes que contengan agua. No lo utilice tampoco en lugares con mucha humedad. Desenchufe siempre el aparato de la red eléctrica cuando termine de usarlo, puesto que la proximidad de agua supone un peligro aunque el aparato esté apagado.
- ▶ Coloque y guarde siempre los aparatos eléctricos de modo que no puedan caer al agua (p. ej., al lavabo). Evite que el aparato entre en contacto con agua u otros líquidos.
- ▶ No debe tocarse bajo ningún concepto un aparato eléctrico que se haya caído al agua, ni debe introducirse la mano en el agua. Desconecte inmediatamente el enchufe de red.
- ▶ Antes de volver a poner en marcha el aparato haga que lo revise un servicio técnico autorizado.
- ▶ Utilice y guarde el aparato sólo en lugares secos.
- ▶ Como medida adicional de seguridad, se recomienda incluir en el circuito un interruptor diferencial tipo RCD con una corriente de disparo de no más de 30 mA. Consulte a su instalador electricista.

**Peligro de explosión**

- ▶ No utilice nunca el aparato en entornos en los que exista una alta concentración de aerosoles (sprays) o en los que se haya liberado oxígeno.

**Advertencia: Lesiones por cabezales de corte sobrecalentados.**

- ▶ Tras el uso prolongado del aparato el cabezal de corte se puede calentar. Interrumpa el uso cada cierto tiempo para dejar que el cabezal de corte se enfríe.

**Advertencia: Lesiones por manejo indebido.**

- ▶ No utilice nunca el aparato con el cabezal de corte averiado.
- ▶ Apague siempre el aparato antes de dejarlo en algún lado, puesto que con las vibraciones podría caerse.

**Atención: Daños por manejo indebido.**

- ▶ Para la alimentación del aparato utilice sólo la tensión especificada en el mismo.
- ▶ Deben utilizarse únicamente los accesorios recomendados por el fabricante.
- ▶ No introduzca ni deje caer objetos en las aberturas del aparato.

- ▶ No sujete el aparato por el cable de red. Para desconectarlo de la red eléctrica tire siempre de la clavija y no del cable o del aparato.
- ▶ Mantenga el aparato y el cable de red alejados de superficies calientes.
- ▶ No guarde el aparato con el cable de red retorcido o doblado.

## Indicaciones generales de uso

### Observaciones sobre el manual de uso

- ▶ Antes de poner en marcha por primera vez el aparato debe leer y comprender por completo las instrucciones contenidas en el manual de uso.
- ▶ El manual de uso es un componente más del aparato y debe guardarlo de forma segura y accesible.
- ▶ Este manual está disponible como archivo Pdf previa solicitud a nuestro Departamento de atención al cliente. La Declaración de Conformidad CE está disponible en otros idiomas oficiales de la UE previa solicitud a nuestro Departamento de atención al cliente.
- ▶ Si entrega el aparato a otra persona, entréguele también el manual de uso.

### Significado de los símbolos y advertencias

Los símbolos y las palabras de advertencia siguientes se utilizan en este manual, en el aparato o en el envase.



#### PELIGRO

Peligro de electrocución; puede provocar lesiones personales graves o incluso la muerte.



#### PELIGRO

Peligro de explosión; puede provocar lesiones personales graves o incluso la muerte.



#### ADVERTENCIA

Riesgo de lesiones personales o riesgos para la salud.



#### ATENCIÓN

Riesgo de daños materiales.



Información y consejos de utilidad.

- ▶ Se le pide que haga algo.
1. Se le pide que haga algo en el orden indicado.
  - 2.
  - 3.

## Descripción del producto

### Componentes (fig. 1)

- A Cabezal de corte
- B Palanca de ajuste de la longitud de corte
- C Interruptor de conexión/desconexión
- D Colgador
- E Cable de red
- F Bloqueo del ajuste de la longitud de corte
- G Cuchilla
- H Gancho
- I Peine de corte
- J Palanca de retención del peine de corte
- K Ranura guía (cuchilla)
- L Ranura guía (peine de corte)
- M Hendiduras para facilitar la sujeción
- N Protector de cuchillas
- O Aceite para el cabezal de corte
- P Cepillo de limpieza

**Imagen no disponible** - peines y distintos accesorios (en función del modelo). Para otros accesorios y peines, ver embalaje.

### Datos técnicos

Accionamiento:	accionamiento silencioso de
áncora oscilante	
Dimensiones	
(largo x ancho x alto):	180 x 67 x 42 mm
Peso:	aprox. 465 g (sin cable)
Nivel de presión	
acústica:	máx. 60 dB(A) @ 25 cm
Vibración:	< 2,5 m/s <sup>2</sup>
Consumo de potencia:	15 W
Tensión de servicio:	220 – 240 V / 50/60 Hz
Requisitos operativos	
Temperatura ambiente:	0°C – +40°C

El aparato está dotado de aislamiento de protección y sistema de eliminación de parásitos. Cumple con las disposiciones de la directiva de la UE 2014/30/UE sobre compatibilidad electromagnética y de la directiva 2006/42/CE relativa a las máquinas.

## Modo de empleo

### Preparación

-  conserve el material de embalaje por si desea guardar o transportar el aparato de forma segura más adelante.

- ▶ Compruebe que el suministro está completo.
- ▶ Compruebe todos los elementos para detectar posibles daños por el transporte.

### Seguridad



#### Atención: Daños por tensión incorrecta.

- ▶ Para la alimentación del aparato utilice sólo la tensión especificada en el mismo.

### Funcionamiento con alimentación de red

1. Lubrique el cabezal de corte (fig. 7).
2. Introduzca el enchufe de red en la toma de corriente.
3. Encienda el aparato y apáguelo después del uso con el interruptor de conexión/desconexión (figs. 2ⓐ y 2ⓑ).

## Manejo

### Ajuste de la longitud de corte

-  La longitud de corte normal del aparato sin peine regulable es de 0,1 mm.

La longitud de corte se puede ajustar entre 0,1 mm y 3 mm (incluso durante el funcionamiento).

1. Deslice el bloqueo hacia abajo (fig. 3ⓐ).
2. Accione la palanca de ajuste de la longitud de corte lateral (fig. 4ⓐ). Puede ajustar la longitud en 6 posiciones distintas (**MultiClick**).
3. Para desbloquear la posición ajustada, deslice el bloqueo hacia arriba (fig. 3ⓑ). Vuelve a estar ajustada la longitud de corte normal de aprox. 0,1 mm.

### Corte con peines (en función del modelo)

El aparato se puede utilizar también con peines.

- ▶ Para ello es necesario que la palanca de ajuste de la longitud de corte (B) no esté bloqueada (fig. 4ⓐ).
- ▶ Para desbloquearla, deslice el bloqueo (F) hacia arriba (fig. 3ⓑ).

-  Los peines suministrados varían en función del modelo.
- Como accesorios opcionales, se pueden solicitar los peines #1 (4,5 mm), #2 (6 mm), #3 (9 mm), #4 (14 mm), #5 (19 mm) y un peine regulable (4 - 18 mm).

### Colocación y extracción del peine

1. Deslice el peine sobre el cabezal de corte en el sentido de la flecha hasta el tope (fig. 5ⓐ).
2. El peine se puede retirar deslizando en el sentido contrario (fig. 5ⓑ).

## Mantenimiento



#### Advertencia: Lesiones y daños materiales por manejo indebido.

- ▶ Antes de iniciar cualquier operación de limpieza y mantenimiento apague el aparato. Desconecte el aparato de la red.

### Limpieza y conservación



#### Peligro: Electrocutación por penetración de líquido.

- ▶ No sumerja el aparato en agua.
- ▶ Debe evitar en todo momento que penetren líquidos en el interior del aparato.
- ▶ Seque completamente el aparato antes de volver a enchufarlo a la corriente eléctrica.



#### Atención: Daños por productos químicos agresivos.

- Los productos químicos agresivos pueden dañar el aparato y los accesorios.
- ▶ No utilice disolventes ni productos de limpieza abrasivos.
  - ▶ Utilice únicamente el producto de limpieza y el aceite para cabezales de corte recomendados por el fabricante.



Puede solicitar los accesorios y los recambios a su proveedor habitual o a nuestro Departamento de atención al cliente.

- ▶ Retire el peine después de cada uso (fig. 5ⓑ). Retire los restos de pelo del cabezal con el cepillo de limpieza.



Extraiga el cabezal de corte para una limpieza a fondo (fig. 6). Consulte el capítulo **Cambio del cabezal de corte**.

- ▶ Después de limpiar el cabezal de corte se recomienda aplicar el spray de limpieza Mantiene todos los cabezales de corte higienizados.
- ▶ Lubrique el cabezal de corte con el aceite para cabezales de corte (fig. 7).
- ▶ Recomendamos limpiar y conservar el cabezal de corte durante y después de su uso con el spray Blade Ice. El spray Blade Ice refrigera al instante y lubrica y limpia el cabezal de corte, además de protegerlo contra la corrosión.
- ▶ Encienda la máquina durante unos 10 segundos para que la película de aceite se distribuya uniformemente.



- ▶ Recomendamos lubricar el cabezal de corte con regularidad para garantizar una óptima calidad de corte de forma duradera.
- ▶ En el caso de que, a pesar de limpiar y lubricar el cabezal regularmente, su capacidad de corte disminuya después de un uso prolongado, éste deberá cambiarse.

- ▶ Limpie el aparato únicamente con un paño suave y, en caso necesario, ligeramente humedecido.

## Cambio del cabezal de corte

**i** ¡Atención! La palanca de ajuste de la longitud de corte (B) debe estar desbloqueada. Se desbloquea desplazando el bloqueo (F) hacia arriba (fig. 3Ⓞ).

1. Presione la palanca de retención (J) hacia abajo (fig. 8Ⓞ) sujetando al mismo tiempo el peine de corte por las hendiduras laterales (M) (fig. 8Ⓞ).
2. Retire el peine de corte del aparato con la palanca de retención pulsada (fig. 9Ⓞ).
3. Presione la cuchilla hacia abajo y retire la cuchilla (fig. 9Ⓞ).
4. Coloque la nueva cuchilla sobre la guía de plástico y presiónela hacia abajo (fig. 10Ⓞ) para que el gancho (H) del muelle de retención encaje en la abertura de la cuchilla (fig. 10Ⓞ) y la ranura guía de la cuchilla (K) quede enclavada en la guía de plástico.
5. Sujete el nuevo peine de corte por las hendiduras laterales (M) e introdúzcalo en la ranura guía (L) (fig. 11).
6. Deslice el peine de corte hacia delante hasta que encaje.

## Resolución de problemas

### El cabezal corta mal o da tirones.

Causa: el cabezal está sucio o desgastado.

- Limpie y lubrique el cabezal (fig. 6/7). Si esto no soluciona el problema, sustituya el cabezal (fig. 8/9/10/11).

### Lesiones cutáneas

Causa: se ha ejercido demasiada presión sobre la piel.

- Reduzca la presión en el apurado.

Causa: el ángulo de corte es demasiado abierto.

- Incline menos el aparato.

Causa: cabezal de corte dañado.

- Verifique si se han dañado algunos dientes durante el uso y, en su caso, sustituya el cabezal.

### El aparato no se pone en marcha

Causa: suministro eléctrico defectuoso.

- Asegúrese de que el enchufe de red del aparato hace buen contacto en la toma de corriente. Compruebe que el cable eléctrico no esté dañado.

Si no ha podido solucionar el problema con estas indicaciones diríjase a nuestro Departamento de atención al cliente. No intente nunca reparar el aparato por su cuenta.

## Eliminación de residuos



**¡Atención! Daños medioambientales en caso de eliminación indebida.**

- Con una eliminación de residuos adecuada se protege el medio ambiente y se evitan posibles efectos perjudiciales para la salud y el entorno.

Deseche el aparato de conformidad con las disposiciones legales aplicables.

### Información sobre la eliminación de aparatos eléctricos y electrónicos en la Comunidad Europea:



Dentro de la Comunidad Europea la eliminación de aparatos eléctricos y electrónicos se encuentra regulada por las disposiciones legales de cada país, basadas todas ellas en la directiva de la UE 2012/19/CE sobre residuos de aparatos eléctricos y electrónicos (RAEE). El aparato no se puede, por tanto, desechar junto con la basura doméstica.

El aparato se puede depositar sin coste alguno en un punto de recogida o de reciclaje municipal.

El envase del producto está fabricado con materiales reciclables. Elimínelo de forma respetuosa con el medio ambiente en un punto de reciclaje.

Tradução do manual original – Máquina de tosquia tipo 1233

## Instruções gerais de segurança



**Leia e respeite todas as indicações de segurança e guarde-as!**

### Utilização correcta

- Utilize as máquinas para corte de cabelo exclusivamente para cortar cabelo humano, barba e sobrancelhas.
- Utilize as máquinas de tosquia exclusivamente para cortar pêlos de animais.
- Este aparelho é construído para uso em áreas comerciais.

### Requisitos ao utilizador

- Leia o manual de utilização todo antes da primeira colocação em serviço e familiarize-se com o aparelho.
- Este aparelho pode ser utilizado por crianças a partir dos 14 anos, bem como por pessoas com capacidades físicas, sensoriais ou psíquicas reduzidas ou que não tenham experiência e conhecimentos suficientes logo que estejam a ser supervisionadas ou tenham sido instruídas correctamente relativamente à utilização segura do aparelho e que tenham entendido os possíveis riscos provenientes. As crianças não podem brincar com o aparelho. A limpeza e a manutenção pelo utilizador não podem ser efectuadas por crianças, a não ser que sejam supervisionadas.
- Colocar o aparelho afastado de animais e guardá-lo protegido contra influências atmosféricas.

### Riscos



**Perigo! Choque eléctrico devido a danos no aparelho/cabo eléctrico.**

- ▶ Não utilize o aparelho quando não funciona correctamente, está danificado ou tenha caído dentro de água. Para evitar riscos, as reparações devem ser feitas exclusivamente por um centro de serviço autorizado e sob utilização de peças de substituição originais.
- ▶ Nunca utilizar o aparelho com um cabo eléctrico danificado. Um cabo eléctrico danificado pode ser substituído apenas pelo centro de serviço autorizado ou uma pessoa qualificada para evitar riscos.
- ▶ Os aparelhos eléctricos só podem ser reparados por técnicos com formação electrotécnica.



## **Perigo! Choque eléctrico devido a infiltrações de líquido.**

- ▶ Não manter este aparelho perto de banheiras, duchas ou outros recipientes que possa conter água. Também não utilizar em locais com elevada humidade no ar. A seguir a cada utilização retirar sempre a ficha de rede, porque a proximidade de água significa perigo mesmo com o aparelho desligado.
- ▶ Coloque ou arrume sempre os aparelhos eléctricos de modo a que não possam cair dentro da água (por ex. lavatório). Manter o aparelho afastado da água e outros líquidos.
- ▶ Nunca tocar um aparelho eléctrico que tenha caído dentro de água ou meter a mão na mesma. Retire de imediato a ficha de rede.
- ▶ Antes de voltar a utilizar o aparelho, este deve ser verificado num centro de serviço.
- ▶ Utilize e guarde o aparelho apenas em lugares secos.
- ▶ Como medida de segurança adicional aconselhamos a montagem de um dispositivo de protecção de correntes residuais (RCD) com um valor de corrente de actuação não superior a 30 mA no circuito eléctrico. Consulte o seu electricista.



## **Perigo de explosão!**

- ▶ Nunca utilizar o aparelho em zonas com elevadas concentrações de produtos aerossóis (sprays) ou que tenha sido libertado oxigénio.



## **Aviso! Ferimentos devido a conjuntos de lâminas sobreaquecidos.**

- ▶ Devido a uma utilização prolongada do aparelho o conjunto de lâminas pode aquecer. Interrompa a utilização regularmente para deixar arrefecer o conjunto de lâminas.



## **Aviso! Ferimentos devido a um manuseio incorrecto.**

- ▶ Nunca utilize o aparelho se o conjunto de lâminas apresentar danos.
- ▶ Desligar sempre o aparelho antes de o colocar em qualquer lado, porque o aparelho pode cair devido às suas vibrações.



## **Atenção! Danos causados por um manuseio incorrecto.**

- ▶ Utilizar o aparelho exclusivamente com a tensão indicada na placa de identificação.
- ▶ Utilizar exclusivamente acessórios recomendados pelo fabricante.



- ▶ Nunca inserir ou deixar cair objectos nas aberturas do aparelho.
- ▶ Não transportar o aparelho pelo cabo de rede e para retirá-lo da rede eléctrica puxar sempre na fica e não pelo cabo ou aparelho.
- ▶ Manter o cabo eléctrico e o aparelho à distância de superfícies quentes.
- ▶ Não guardar o aparelho com o cabo eléctrico torcido ou dobrado.

### Indicações gerais para o utilizador

#### Informações relativas à utilização do manual de utilização

- ▶ Antes de efectuar a primeira colocação em funcionamento do aparelho, o manual de utilização deve ser lido e compreendido por completo.
- ▶ Considerar o manual de utilização como parte integrante do produto e guarde-o bem num local de fácil acesso.
- ▶ Este manual de utilização também pode ser solicitado como ficheiro PDF junto dos nossos centros de serviço. A declaração CE de conformidade também pode ser solicitada em outras línguas oficiais da UE junto dos nossos centros de serviço.
- ▶ Entregar este manual de utilização na entrega do aparelho a terceiros.

#### Explicação dos símbolos e das indicações

Os seguintes símbolos e palavras de sinalização são utilizados neste manual de instruções, no aparelho ou na embalagem.



#### PERIGO

Perigo devido a choque eléctrico com possível consequência de ferimento grave ou morte.



#### PERIGO

Perigo de explosão com possível consequência de ferimento grave ou morte.



#### AVISO

Aviso de um possível ferimento ou risco para a saúde.



#### ATENÇÃO

Indicação para o perigo de danos materiais.



Indicação com informações úteis e sugestões.

- ▶ É lhe solicitada uma acção.

1. Efectuar essas acções na sequência descrita.
- 2.
- 3.

### Descrição do produto

#### Descrição das peças (fig. 1)

- A Conjunto de lâminas
- B Alavanca de regulação do comprimento do corte
- C Interruptor ligar/desligar
- D Anilha de suspensão
- E Cabo eléctrico
- F Bloqueio da regulação do comprimento do corte
- G Lâmina da tesoura
- H Gancho
- I Pente da tesoura
- J Alavanca de bloqueio do pente da tesoura
- K Calha de guia (lâmina da tesoura)
- L Guia (pente da tesoura)
- M Pega
- N Protecção da lâmina
- O Óleo para o conjunto de lâminas
- P Escova de limpeza

**Sem figura.** Pentas encaixáveis ou diversos acessórios (dependendo do modelo). Outros acessórios e pentas encaixáveis ver embalagem.

#### Dados técnicos

Accionamento:	Motor de ancoragem oscilante silencioso
Dimensões (CxLxA):	180 x 67 x 42 mm
Peso:	aprox. 465 g (sem cabo)
Nível de emissão sonora:	máx. 60 dB(A) @ 25 cm
Vibração:	< 2,5 m/s <sup>2</sup>
Consumo de energia:	15 W
Tensão de serviço:	220 – 240 V / 50/60 Hz
Condições de funcionamento	
Ambiente:	0°C – +40°C

O aparelho está isolado e protegido contra interferências. O aparelho está conforme a directiva de compatibilidade electromagnética 2014/30/UE e a directiva de máquinas 2006/42/CEE.

## Operação

### Preparação

-  Guarde o material da embalagem para um armazenamento ou transporte posterior seguro.

- ▶ Controle a integridade do volume de fornecimento.
- ▶ Verifique todas as peças quanto a possíveis danos de transporte.

### Segurança



#### **Cuidado! Danos causados por alimentação de tensão errada.**

- ▶ Utilize o aparelho exclusivamente com a tensão indicada na placa de identificação.

### Funcionamento eléctrico

1. Lubrifique o conjunto de lâminas (Fig.7).
2. Insira a ficha de rede na tomada de rede.
3. Ligue o aparelho com o interruptor de ligar e desligar (fig. 2ⓐ) e depois desligue-o (fig. 2ⓑ).

### Utilização

#### Regulação do comprimento do corte

-  O comprimento do corte normal do aparelho, sem pente encaixável é de 0,1 mm.

O comprimento do corte pode ser regulado – mesmo quando o aparelho está ligado – de 0,1 – 3 mm.

1. Desloque o bloqueio para baixo (fig. 3ⓐ).
2. Accione a alavanca de regulação do comprimento de corte lateral (fig. 4ⓐ). Pode ajustar o comprimento de corte em 6 posições de encaixe (**MultiClick**).
3. Desloque o bloqueio para cima para desbloquear o ajuste (fig. 3ⓑ). O comprimento de corte normal de aprox. 0,1 mm está novamente ajustado.

#### **Cortar com os pentes encaixáveis (dependendo do modelo)**

O aparelho também pode ser utilizado com pentes encaixáveis.

- ▶ Para tal, a alavanca de regulação do comprimento do corte (B) não pode estar bloqueada (fig. 4ⓑ).
- ▶ Para desbloquear, desloque o bloqueio(F) para cima (fig. 3ⓑ).



- Dependendo do modelo são fornecidos diferentes pentes encaixáveis.
- Como acessório complementar, existem opcionalmente os pentes encaixáveis #1 (4,5 mm), #2 (6 mm), #3 (9 mm), #4 (14 mm), #5 (19 mm) e um pente encaixável regulável (4 - 18 mm).

### Colocar / retirar o pente encaixável

1. Desloque o pente encaixável no conjunto de lâminas no sentido da seta, até ao batente (fig.5ⓐ).
2. O pente encaixável retira-se deslocando-o no sentido oposto (fig. 5ⓑ).

### Conservação



#### **Aviso! Ferimentos e danos materiais devido a um manuseio incorrecto.**

- ▶ Desligue o aparelho antes de iniciar todos os trabalhos de limpeza ou de manutenção. Separe o aparelho da alimentação de corrente.

### Limpeza e conservação



#### **Perigo! Choque eléctrico devido a infiltrações de líquido.**

- ▶ Não molhe o aparelho na água!
- ▶ Não deixe entrar líquidos para o interior do aparelho.
- ▶ Conecte o aparelho à alimentação de corrente apenas quando estiver completamente seco.



#### **Cuidado! Danos devido a químicos agressivos.**

- Químicos agressivos podem danificar o aparelho e os acessórios.
- ▶ Não utilize dissolventes ou produtos de limpeza agressivos.
  - ▶ Utilize exclusivamente óleos do conjunto de lâminas e produtos de limpeza recomendados pelo fabricante.



Os acessórios e as peças de substituição estão à venda no seu comerciante ou no nosso centro de serviço.

- ▶ Após cada utilização retire o pente encaixável (fig. 5ⓑ). Remova com a escova de limpeza os restos de cabelos do conjunto de lâminas.



Para uma limpeza profunda o conjunto de lâminas (Fig. 6) pode ser retirado, ver capítulo **Substituição do conjunto de lâminas**.

- ▶ Após a limpeza do conjunto de lâminas recomendamos o spray de higiene. Mantém todos os conjuntos de lâminas higienicamente limpos.
- ▶ Lubrifique o conjunto de lâminas com o óleo do conjunto de lâminas (fig. 7).
- ▶ Recomendamos a limpeza e o tratamento do conjunto de lâminas durante e depois da utilização com o spray Blade Ice. O spray Blade Ice refresca, lubrifica e limpa imediatamente o conjunto de lâminas protegendo simultaneamente contra a corrosão.
- ▶ Ligue a máquina por um curto período de tempo (aprox. 10 seg.) para obter uma distribuição uniforme do óleo.

- i** ▶ Para uma potência de corte boa e de longa duração é importante lubrificar o conjunto de lâminas com frequência.
  - ▶ Caso, após um tempo de utilização longo e apesar da limpeza e lubrificação regular, a potência de corte diminuiu, o conjunto de lâminas deve ser substituído.
- ▶ Limpe o aparelho com um pano macio e eventualmente ligeiramente húmido.

### Substituir o conjunto de lâminas

**i** Atenção! A alavanca de ajuste de comprimento de corte (B) não pode estar bloqueada. Ao deslocar o bloqueio (F) para cima (fig. 3Ⓞ) este é desbloqueado.

1. Pressione a alavanca de bloqueio (J) para baixo (fig. 8ⓐ) e segure em simultâneo o pente da tesoura pelas pegas (M) laterais (fig. 8Ⓞ).
2. Retire o pente da tesoura do aparelho mantendo a alavanca de bloqueio pressionada (fig. 9ⓐ).
3. Pressione a lâmina da tesoura para baixo e retire a lâmina da tesoura (fig. 9Ⓞ).
4. Coloque a nova lâmina da tesoura na guia de plástico e pressione-a para baixo (Fig. 10ⓐ), de forma a que o gancho (H) da mola de retenção encaixe no recorte da lâmina (fig. 10Ⓞ) e a calha de guia da lâmina da tesoura (K) encaixe na guia de plástico.
5. Segure o novo pente da tesoura nas pegas (M) laterais e insira o novo pente da tesoura na calha da guia (L) (fig. 11).
6. Puxe o pente da tesoura para a frente até encaixar.

### Resolução do problema

#### Conjunto de lâminas não corta bem ou puxa

Causa: Conjunto de lâminas está sujo ou tem desgaste.  
 ▶ Limpe e lubrifique o conjunto de lâminas (fig. 6/7), caso o problema não seja resolvido substitua o conjunto de lâminas (fig. 8/9/10/11).

#### Ferimentos na pele

Causa: Muita pressão exercida na pele.  
 ▶ Reduza a pressão durante o corte junto à pele.

Causa: Ângulo de corte demasiado inclinado.  
 ▶ Posicione o aparelho de forma mais plana.

Causa: Conjunto de lâminas danificado.  
 ▶ Controle, se durante a utilização foram danificadas as pontas dos dentes e, se necessário, substitua o conjunto de lâminas.

#### Aparelho não funciona

Causa: Alimentação de corrente com defeito.  
 ▶ Certifique-se que os contactos entre a ficha de rede e tomada estejam impecáveis. Verifique o cabo eléctrico quanto a possíveis danos.

Se não conseguir resolver o problema com estas indicações, dirija-se ao nosso centro de serviço. Nunca tentar reparar o aparelho!

### Eliminação



#### Atenção! Danos ambientais em caso de uma eliminação incorrecta.

- ▶ A eliminação correcta ajuda o meio ambiente e evita possíveis efeitos prejudiciais para o ser humano e para o meio ambiente.

Observar as respectivas normas legais em caso de eliminação do aparelho.

#### Informação para a eliminação de aparelhos eléctricos e electrónicos na Comunidade Europeia:



Dentro da Comunidade Europeia são indicadas as regras nacionais relativas à eliminação de aparelhos eléctricos, que se baseiam na directiva UE 2012/19/CE sobre aparelhos fim de vida electrónicos (WEEE). O aparelho não deve ser eliminado juntamente com o lixo doméstico. O aparelho pode ser entregue gratuitamente em centros de recolha ou ecocentros. A embalagem do produto é composta por materiais recicláveis. Elimine-os ecologicamente e entregue-os para reciclagem.

Vertaling van de originele gebruiksaanwijzing – Tondeuse type 1233

## Algemene veiligheidsaanwijzingen



**Lees deze veiligheidsaanwijzingen door, volg ze op en bewaar ze!**

### Beoogd gebruik

- Gebruik tondeuses uitsluitend voor het knippen van hoofd- en baardhaar en wenkbrauwen bij mensen.
- Gebruik dierentondeuses uitsluitend om dierenhaar te knippen en dieren te scheren.
- Dit apparaat is geconstrueerd voor gebruik in commerciële omgevingen.

### Eisen voor de gebruiker

- Lees de gebruiksaanwijzing volledig door alvorens het apparaat de eerste keer te gebruiken en maak u met het apparaat vertrouwd.
- Dit apparaat kan worden gebruikt door kinderen vanaf 14 jaar en door personen met beperkte fysieke, zintuiglijke of mentale vaardigheden of met onvoldoende ervaring en/of kennis, mits er toezicht op hen wordt uitgeoefend of zij geïnstrueerd zijn in het veilige gebruik van het apparaat en begrepen hebben welke gevaren gepaard gaan met het gebruik van het apparaat. Kinderen mogen niet met het apparaat spelen. Reiniging en door gebruikers uit te voeren onderhoud mogen niet door kinderen worden uitgevoerd, tenzij dit onder toezicht gebeurt.
- Bewaar het apparaat op een plek buiten het bereik van dieren, waar het beschermd is tegen weersinvloeden.

### Gevaren



**Gevaar! Elektrische schokken door schade aan het apparaat / netsnoer.**

- ▶ Gebruik het apparaat niet wanneer het niet correct functioneert, wanneer het beschadigd is of wanneer het in het water is gevallen. Laat reparaties uitsluitend uitvoeren door een geautoriseerd servicecenter. Om gevaren te voorkomen moet daarbij gebruik worden gemaakt van originele reserveonderdelen.
- ▶ Gebruik het apparaat nooit met een beschadigd snoer. Een beschadigd snoer mag alleen door een geautoriseerd servicecenter of een vergelijkbaar gekwalificeerde persoon door een origineel snoer worden vervangen om gevaar te voorkomen.

- ▶ Elektrische apparaten mogen alleen door elektrotechnisch geschoolde professionals gerepareerd worden.



**Gevaar! Elektrische schok door binnendringend vocht.**

- ▶ Gebruik dit apparaat niet in de buurt van ligbaden, douchebakken of andere reservoirs die met water gevuld zijn. Gebruik het evenmin op plaatsen met een hoge luchtvochtigheid. Trek telkens na het gebruik de stekker uit het stopcontact, aangezien water in de nabijheid van het apparaat ook gevaar oplevert als het apparaat is uitgeschakeld.
- ▶ Elektrische apparatuur moet steeds zo worden weggelegd resp. bewaard dat deze niet in het water (bijv. wasbak) kan vallen. Houd het apparaat uit de buurt van water en andere vloeistoffen.
- ▶ Raak een elektrisch apparaat dat in het water is gevallen in geen geval aan en raak het water niet aan. Trek meteen de stekker uit het stopcontact.
- ▶ Laat het apparaat voorafgaand aan een hernieuwde ingebruikname door een servicecenter controleren.
- ▶ Het apparaat mag alleen in een droge ruimte worden gebruikt en bewaard.
- ▶ Als extra veiligheidsmaatregel wordt de inbouw van een gekeurde foutstroombeveiligingsinrichting (RCD) met een ingestelde bekrachtigingsstroom van niet meer dan 30 mA in de stroomkring aanbevolen. Vraag uw elektro-instalateur om raad.



**Explosiegevaar!**

- ▶ Gebruik het apparaat nooit in omgevingen waarin zich een zeer hoge concentratie aerosolproducten (sprays) bevindt of waarin zuurstof vrijkomt.



**Waarschuwing! Letsel door oververhitte snijkoppen.**

- ▶ Door langdurig aaneengesloten gebruik van het apparaat kan de snijkop heet worden. Onderbreek het gebruik regelmatig om de snijkop te laten afkoelen.



**Waarschuwing! Letsel door ondeskundige omgang.**

- ▶ Gebruik het apparaat nooit met een beschadigde snijkop.
- ▶ Schakel het apparaat altijd uit voordat u het neerlegt, aangezien het apparaat door de trillingen kan vallen.



**Voorzichtig! Schade door ondeskundige omgang.**

- ▶ Gebruik het apparaat uitsluitend met de op het typeplaatje aangegeven spanning.

de  
en  
fr  
it  
es  
pt  
nl  
da  
sv  
no  
fi  
tr  
pl  
cs  
sk  
hr  
hu  
sl  
ro  
bg  
ru  
uk  
et  
lv  
lt  
el  
ar

- ▶ Gebruik alleen de door de fabrikant geadviseerde accessoires.
- ▶ Steek nooit voorwerpen in de openingen van het apparaat en laat deze er evenmin invallen.
- ▶ Draag het apparaat niet aan het netsnoer en trek om het van het stroomnet te scheiden altijd aan de stekker en niet aan de kabel of aan het apparaat.
- ▶ Het netsnoer en het apparaat moeten uit de buurt van hete oppervlakken worden gehouden.
- ▶ Het apparaat mag niet met een verdraaid of geknikt snoer worden bewaard.

## Algemene gebruikersinstructies

### Informatie over het gebruik van de gebruiksaanwijzing

- ▶ U moet de gebruiksaanwijzing volledig gelezen en begrepen hebben alvorens het apparaat de eerste keer te gebruiken.
- ▶ Beschouw de gebruiksaanwijzing als deel van het product en bewaar haar zodanig dat u ze snel kunt raadplegen.
- ▶ Deze gebruiksaanwijzing kan ook als pdf-bestand bij onze servicecenters worden opgevraagd. De EU-conformiteitsverklaring kan ook in andere officiële EU-talen bij onze servicecenters worden aangevraagd.
- ▶ Geef de gebruiksaanwijzing mee als u het apparaat aan derden doorgeeft.

### Verklaring van symbolen en aanwijzingen

De volgende symbolen en signaalwoorden worden in deze gebruiksaanwijzing, op het apparaat of op de verpakking gebruikt.



#### GEVAAR

Gevaar door elektrische schokken met mogelijk zwaar lichamelijk of dodelijk letsel als gevolg.



#### GEVAAR

Explosiegevaar met mogelijk zwaar lichamelijk of dodelijk letsel als gevolg.



#### WAARSCHUWING

Waarschuwing voor mogelijk lichamelijk letsel of een gezondheidsrisico.



#### VOORZICHTIG

Let op het gevaar van materiële schade.



Aanwijzing met nuttige informatie en tips.

- ▶ U wordt gevraagd een handeling te verrichten.
1. Voer de desbetreffende handelingen in de beschreven volgorde uit.
  - 2.
  - 3.

## Productbeschrijving

### Benaming van de onderdelen (afb. 1)

- A Snijkop
- B Hendel om kniplengte te verstellen
- C Aan-/uitschakelaar
- D Ophangring
- E Snoer
- F Vergrendeling voor de kniplengteverstelling
- G Scheermes
- H Haak
- I Scheerkam
- J Vastzethendel voor de scheerkam
- K Geleidingsgroef (scheermes)
- L Leigroef (scheerkam)
- M Uitsparing
- N Mesbescherming
- O Olie voor de snijkop
- P Reinigingsborstel

**Zonder afbeelding.** Opzetkammen en verschillende toebehoren (afh. van model). Zie verpakking voor verdere toebehoren en opzetkammen.

### Technische gegevens

Motor:	geluidsarme magneetspoelaandrijving
Afmetingen (lxbxh):	180 x 67 x 42 mm
Gewicht:	ca. 465 g (zonder snoer)
Geluids- drukkniveau:	max. 60 dB(A) op 25 cm
Trillingen:	< 2,5 m/s <sup>2</sup>
Opgenomen vermogen:	15 W
Netspanning:	220–240 V, 50/60 Hz
Bedrijfsfactoren	
Omgeving:	0°C – +40°C

Dit apparaat is dubbel geïsoleerd en ontstoort. Het apparaat voldoet aan de EU-richtlijn voor elektromagnetische compatibiliteit 2014/30/EU en aan de Machinerichtlijn 2006/42/EG.

## Gebruik

### Vorbereiding

-  Bewaar het verpakkingsmateriaal om het apparaat later veilig te kunnen opbergen en vervoeren.

- ▶ Controleer of de levering compleet is.
- ▶ Controleer alle onderdelen op eventuele transportschade.

### Veiligheid



#### **Voorzichtig! Schade door onjuiste voedingspanning.**

- ▶ Gebruik het apparaat uitsluitend met de op het typeplaatje aangegeven spanning.

### Gebruik op netvoeding

1. Olie de snijkop regelmatig (afb. 7).
2. Steek de netstekker in het stopcontact.
3. Gebruik de aan-/uitschakelaar om het apparaat in te schakelen (afb. 2Ⓞ) en na het gebruik weer uit te schakelen (afb. 2Ⓞ).

## Bediening

### Kniplengteverstelling

-  De normale kniplengte van het apparaat is zonder opzetkam ca. 0,1 mm.

De kniplengte kan - ook tijdens gebruik - van 0,1 tot 3 mm worden ingesteld.

1. Schuif de vergrendeling omlaag (afb. 3Ⓞ).
2. Bevestig de hendel om de kniplengte te verstellen aan de zijkant (afb. 4Ⓞ). U kunt de kniplengte in 6 raster (MultiClick) instellen.
3. Schuif de vergrendeling om de instelling te ontgrenzen omhoog (afb. 3Ⓞ). De normale kniplengte van ca. 0,1 mm wordt weer ingesteld.

### Knippen met opzetkammen (afhankelijk van het model)

Het apparaat kan ook met opzetkammen worden gebruikt.

- ▶ Hiervoor mag de hendel om de kniplengte te verstellen (B) niet vergrendeld (afb. 4Ⓞ) zijn.
- ▶ Schuif de vergrendeling (F) om te ontgrenzen omhoog (afb. 3Ⓞ).

-  · Afhankelijk van het model worden er verschillende opzetkammen bijgeleverd.
- Als verdere accessoires zijn de opzetkammen #1 (4,5 mm), #2 (6 mm), #3 (9 mm), #4 (14 mm), #5 (19 mm) en een verstelbare opzetkam (4 - 18 mm) als optie verkrijgbaar.

### Opzetkam monteren / demonteren

1. Schuif de opzetkam in de richting van de pijl tot aan de stootnok op de snijkop (afb. 5Ⓞ).
2. De opzetkam kan worden verwijderd door deze in tegengestelde richting te verschuiven (afb. 5Ⓞ).

## Onderhoud



#### **Waarschuwing! Letsel en materiële schade door ondeskundige omgang.**

- ▶ Schakel het apparaat vóór elke schoonmaak- en onderhoudsbeurt uit. Trek de stekker van het apparaat uit het stopcontact.

### Reiniging en onderhoud



#### **Gevaar! Elektrische schok door binnendringend vocht.**

- ▶ Het apparaat mag niet in water worden ondergedompeld!
- ▶ Laat geen vloeistof in het apparaat binnendringen.
- ▶ Sluit het apparaat pas weer op de stroomtoevoer aan als het helemaal droog is.



#### **Voorzichtig! Schade door agressieve chemicaliën.**

- Agressieve chemicaliën kunnen schade toebrengen aan het apparaat en de accessoires.
- ▶ Gebruik geen oplos- of schuurmiddelen.
  - ▶ Gebruik alleen het reinigingsmiddel en de snijkopolie zoals door de fabrikant geadviseerd wordt.



-  Toebehoren en onderdelen kunt u via uw dealer of bij ons servicecenter bestellen.

- ▶ Verwijder de opzetkam telkens nadat u het apparaat hebt gebruikt (afb. 5Ⓞ). Verwijder met de reinigingsborstel de haarresten van de snijkop.



-  Voor een grondige reiniging (afb. 6) kan de snijkop losgeschroefd worden, zie hoofdstuk **Vervanging van de snijkop**.

- ▶ Wij adviseren om na het reinigen van de snijkop de hygiënespray te gebruiken. Zo blijven alle snijkoppen hygiënisch schoon.
- ▶ Smeer de snijkop met de snijkopolie (afb. 7).
- ▶ Wij adviseren u om de snijkop tijdens en na gebruik met Blade Ice-spray te reinigen en te onderhouden. De Blade Ice-spray zorgt voor onmiddellijke koeling, smering en reiniging van de snijkop en biedt bescherming tegen corrosie.
- ▶ Zet het apparaat kort aan (ca. 10 sec.) zodat de olie-laag zich gelijkmatig verdeelt.



-  ▶ Voor een optimale knipprestatie over langere tijd is het van belang om de snijkop veelvuldig te smeren.
- ▶ Wanneer na langere gebruiksduur ondanks regelmatige reiniging en smering de knipprestatie afneemt, moet de snijkop worden vervangen.

- ▶ Neem het apparaat alleen met een zachte, eventueel licht vochtige doek af.

## De snijkop vervangen



Let op! De hendel om de scheerlengte te verstellen (B) mag niet vergrendeld zijn. Schuif de vergrendeling (F) omhoog (afb. 3⊕) om deze te ontgrendelen.

1. Druk de vastzethendel (J) omlaag (afb. 8⊕) en pak tegelijkertijd de scheerkam bij de uitsparing aan de zijkant (M) vast (afb. 8⊕).
2. Trek de scheerkam bij de omlaag gedrukte vastzethendel van het apparaat af (afb. 9⊕).
3. Druk het scheermes omlaag en haal het los (afb. 9⊕).
4. Plaats het nieuwe scheermes op de kunststofgeleiding en druk het omlaag (afb. 10⊕) zodat de haak (H) van de borgveer in de uitsparing in het mes valt (afb. 10⊕) en de geleidingsgroef van het scheermes (K) in de kunststofgeleiding vastklikt.
5. Pak de nieuwe scheerkam bij de uitsparingen (M) aan de zijkant vast en schuif de nieuwe scheerkam in de leigroef (L) (afb. 11).
6. Schuif de scheerkam naar voren totdat hij vastklikt.

## Problemen oplossen

### De snijkop knipt slecht of loopt met horten en stoten

Oorzaak: de snijkop is vuil of versleten.

- Reinig en olie de snijkop (afb. 6/7); als het probleem hierdoor niet wordt verholpen, vervang de snijkop dan (afb. 8/9/10/11).

### Huidletsel

Oorzaak: te veel druk op de huid.

- Verminder de druk als u dicht op de huid knipt.

Oorzaak: snijhoek te steil aangezet.

- Apparaat vlakker houden.

Oorzaak: beschadigde snijkop.

- Controleer of punten van de tanden tijdens het gebruik beschadigd zijn en vervang de snijkop zo nodig.

### Het apparaat loopt niet

Oorzaak: Defecte voeding.

- Controleer of de netstekker goed contact maakt met het stopcontact. Controleer het netsnoer op eventuele beschadiging.

Wanneer u het probleem met deze aanwijzingen niet kunt opheffen, kunt u contact opnemen met ons servicecenter. Probeer nooit zelf het apparaat te repareren!

## Afdanken



Voorzichtig! Milieuschade door onjuiste manier van afdanken.

- Door het apparaat volgens de voorschriften af te voeren voorkomt u schadelijke gevolgen voor mens en milieu.

Volg de wettelijke voorschriften op, als u het apparaat aan het einde van de levensduur afdankt.

### Informatie over het afdanken van elektrische en elektronische apparaten in de EU:



Binnen de EU gelden er landelijke regels voor het afdanken van elektrische apparaten. Deze regels zijn gebaseerd op EU-richtlijn 2012/19/EG betreffende afgedankte elektrische en elektronische apparatuur (AEEA). Het apparaat mag daarom niet meer met de gemeentelijke vuilophaaldienst worden meegegeven of als huisvuil worden afgedankt.

U kunt het apparaat kosteloos bij de desbetreffende gemeentelijke inzamelpunten of recyclecentra inleveren.

De productverpakking bestaat uit recyclebare materialen. Voer deze volgens de milie voorschriften af voor verdere verwerking en recycling.



## Generelle sikkerhedsanvisninger

 **Læs alle sikkerhedsanvisningerne, og opbevar dem godt!**

### Bestemmelsesmæssig anvendelse

- Brug udelukkende hårklipperen til klipping af menneskehår på hovedet, skæg og øjenbryn.
- Brug udelukkende dyreklipperen til klipping af dyrehår og dyrepels.
- Denne maskine er konstrueret til brug inden for erhvervsmæssige områder.

### Krav til brugeren

- Læs driftsvejledningen helt igennem før første brug, og lær maskinen at kende.
- Denne maskine kan bruges af børn fra 14 år samt af personer med reducerede fysiske, sensoriske og mentale evner eller mangel på erfaring og/eller viden, hvis de er under opsyn eller er oplært i sikker brug af maskinen og har forstået farerne, som kan opstå i forbindelse med anvendelse af den. Børn må ikke lege med maskinen. Rengøring og brugervedligeholdelse må ikke udføres af børn, medmindre de er under opsyn.
- Læg maskinen, så den ikke ligger i nærheden af dyr og ikke kan påvirkes af vejret.

### Farer

-  **Fare! Strømstød på grund af skader på maskinen/ledningen.**
- ▶ Maskinen må ikke bruges, hvis den har dårlig funktion, hvis den er i stykker, eller hvis den har været faldet i vandet. Reparationer må udelukkende udføres af et autoriseret servicecenter ved anvendelse af originale reservedele, så farer undgås.
  - ▶ Maskinen må aldrig anvendes, hvis ledningen er defekt. Hvis ledningen er beskadiget, må den kun udskiftes af et autoriseret servicecenter eller af en person med lignende kvalifikationer, så farlige situationer undgås.
  - ▶ Elapparater må kun repareres af en reparatør med uddannelse inden for elektroteknik.

**Fare! Strømstød på grund af indtrængende væsker.**

- ▶ Dette produkt må ikke bruges i nærheden af badekar, brusebade eller beholdere, der indeholder vand. Det må heller bruges på steder med høj luftfugtighed. Træk altid stikket ud efter brug. Selv om produktet er slukket, kan det være farligt, hvis det opbevares i nærheden af vand.
- ▶ Læg eller opbevar altid elapparater, så de ikke kan falde ned i vand (f.eks. vaskekumme). Hold produktet borte fra vand og andre væsker.
- ▶ Rør aldrig ved produktet, hvis det falder ned i vand, og rør ikke ved vandet. Træk straks stikket ud af kontakten.
- ▶ Lad servicecenteret kontrollere maskinen, før den startes igen.
- ▶ Hårklipperen må kun bruges og opbevares i tørre rum.
- ▶ Som ekstra sikkerhedsforanstaltning anbefales installation af et godkendt fejlstrømsrelæ (RCD) med en dimensioneret udløsestrøm på maksimalt 30 mA i strømkredsen. Spørg el-installatøren til råds.

**Eksplodingsfare!**

- ▶ Brug aldrig produktet i omgivelser, hvor der er høj koncentration af aerosol-(spray-) produkter, eller hvor der frigøres ilt.

**Advarsel! Fare for personskader på grund af overophedede skæresæt.**

- ▶ Ved længere tids brug kan skæresættet varmes for meget op. Afbryd regelmæssigt klipningen, så skæresættet kan køle af.

**Advarsel! Personskader på grund af forkert brug.**

- ▶ Brug aldrig maskinen med beskadiget skæresæt.
- ▶ Sluk altid for maskinen, før den lægges væk, da maskinen kan falde ned på grund af vibrationerne.

**Forsigtig! Skader på grund af forkert brug.**

- ▶ Brug udelukkende maskinen med spændingen, som er angivet på typeskiltet.
- ▶ Brug udelukkende tilbehør, som anbefales af producenten.
- ▶ Stik aldrig genstande ind i maskinens åbninger, og lad ikke genstande falde ned i dem.
- ▶ Bær ikke maskinen i strømkablet, og hold altid i stikket og ikke i kablet eller maskinen, når den afbrydes fra strømnettet.
- ▶ Hold ledningen og produktet på afstand af varme overflader.
- ▶ Opbevar ikke maskinen med drejet eller knækket ledning.

## Generelle brugeranvisninger

### Informationer til brug af driftsvejledningen

- ▶ For maskinen op første gang, skal driftsvejledningen læses og forstås fuldstændigt.
- ▶ Betragt driftsvejledningen som en del af produktet, og opbevar den sikkert og inden for rækkevidde.
- ▶ Denne driftsvejledning kan også bestilles som PDF-fil hos vores servicecenter. EF-overensstemmelseserklæringen kan bestilles på flere andre EU-sprog hos vores servicecenter.
- ▶ Vedlæg denne driftsvejledning, hvis maskinen gives videre til andre.

### Symbol- inforklaring

De følgende symboler og signalord anvendes i denne driftsvejledning på produktet eller på emballagen.



#### FARE

Fare for strømstød med mulige alvorlige kvæstelser af kroppen eller med døden som følge.



#### FARE

Eksplodingsfare med mulige alvorlige kvæstelser af kroppen eller med døden som følge.



#### ADVARSEL

Advarsel mod mulige kvæstelser af kroppen eller sundhedsmæssig risiko.



#### FORSIGTIG

Henvielse til fare for materielle skader.



Henvielse til nyttige informationer og tips.

- ▶ Du opfordres til at udføre en handling.

1. Udfør disse handlinger i den beskrevne rækkefølge.
- 2.
- 3.

## Produktbeskrivelse

### Delenes betegnelse (fig. 1)

- A Skæresæt
- B Arm til skærelængdeindstilling
- C Tænd-/slukknop
- D Ring til ophængning
- E Ledning
- F Låsekontakt til skærelængdeindstilling
- G Skærekniv
- H Krog
- I Skærekam
- J Låsearm til skærekammen
- K Styrrille (skærekniv)
- L Styrenot (skærekam)
- M Holdefordybning
- N Knivbeskyttelse
- O Olie til skæresættet
- P Rengøringsbørste

### Uden billede

Afstandskamme eller forskelligt Tilbehør (afhængigt af model). Yderligere tilbehør og afstandskamme se emballagen.

### Tekniske data

Drev:	Støjsvag svingankermotor
Mål (LxBxH):	180 x 67 x 42 mm
Vægt:	ca. 465 g (uden ledning)
Emissionslyd-tryksniveau	maks. 60 dB(A) @ 25 cm
Vibration:	< 2,5 m/s <sup>2</sup>
Effektforbrug:	15 W
Driftsspænding:	220 – 240 V / 50/60 Hz
Driftsbetingelser	
Omgivelser:	0°C – +40°C

Produktet er beskyttelsesisoleret og radiostøjdæmpet. Det opfylder kravene i EU-direktivet elektromagnetisk kompatibilitet 2014/30/EU og maskindirektivet 2006/42/EF.

## Brug

### Forberedelse

-  Opbevar emballagen, så du senere kan opbevare eller transportere produktet sikkert.

- ▶ Kontrollér, at alle dele er leveret med.
- ▶ Kontrollér delene for eventuelle transportskader.

### Sikkerhed

-  **Forsigtig! Skader på grund af forkert spændingsforsyning.**
  - ▶ Brug udelukkende produktet med spændingen, som er angivet på typeskiltet.

### Netdrift

- Smør skæresættet med olie (fig. 7).
- Sæt strømstikket i stikkontakten.
- Tænd for produktet med tænd-/slukknappen (fig. 2ⓐ) og sluk efter brug (fig. 2ⓑ).

## Betjening

### Indstilling af skærelængden

-  Produktets normale skærelængde er ca. 0,1 mm uden afstandskam.

Skærelængden kan indstilles fra 0,1 – 3 mm - også under brug.

- Tryk låsekontakten ned (fig. 3ⓐ).
- Brug armen på siden til skærelængdeindstillingen (fig. 4ⓐ). Du kan indstille skærelængden i 6 stillinger (**MultiClick**).
- Stil låsekontakten til oplåsning af indstillingen op (fig. 3ⓑ). Den normale skærelængde på ca. 0,1 mm er indstillet igen.

### Klipning med afstandskamme (afhængigt af model)

Produktet kan også anvendes med kamme.

- ▶ Armen til indstilling af skærelængden (B) må ikke være låst (fig. 4ⓑ).
- ▶ Stil låsekontakten (F) til oplåsning af indstillingen op (fig. 3ⓑ).

- 
  - Afhængigt af modellen leveres der forskellige afstandskamme med produktet.
  - Som ekstraudstyr leveres kammene #1 (4,5 mm), #2 (6 mm), #3 (9 mm), #4 (14 mm), #5 (19 mm) og en indstillelig afstandskam (4 – 18 mm).

### Påsætning / aftagning af afstandskamme

- Sæt afstandskammen på skæresættet i pilens retning indtil stop (fig. 5ⓐ).
- Afstandskammen kan fjernes, ved at den flyttes i den modsatte retning (fig. 5ⓑ).

## Vedligeholdelse



**Advarsel! Personskader og materielle skader på grund af forkert håndtering.**

- ▶ Sluk for produktet, før rengørings- og vedligeholdelsesarbejdet startes. Afbryd produktet fra strømforsyningen.

### Rengøring og pleje



**Fare! Strømstød på grund af indtrængende væsker.**

- ▶ Læg ikke produktet ned i vand!
- ▶ Lad ikke væske komme ind i produktet.
- ▶ Slut kun produktet til strømforsyningen igen, hvis den er helt tør.



**Forsigtig! Skader på grund af aggressive kemikalier.**

- Aggressive kemikalier kan beskadige produktet og tilbehøret.
  - ▶ Brug ikke opløsnings- eller skuremidler.
  - ▶ Brug udelukkende rengøringsmidler og olie til skæresæt, som er anbefalet af producenten.



Tilbehør og reservedele kan bestilles hos forhandleren eller hos vores servicecenter.

- ▶ Tag afstandskammen af efter brug (fig. 5ⓑ). Fjern hårrester fra skæresættet med rengøringsborsten.



For grundig rengøring (fig. 6) kan skæresættet skrues af, se kapitlet **Udskiftning af skæresættet**.

- ▶ Efter rengøring af skæresættet anbefaler vi hygiejnespray. Den holder skæresættet hygiejnisk rent.
- ▶ Smør skæresættet med olien til skæresæt (fig. 7).
- ▶ Vi anbefaler at rengøre og vedligeholde skæresættet med Blade Ice Spray under og efter brug. Blade Ice Spray køler, smører og rengør skæresættet samtidig med korrosionsbeskyttelse.
- ▶ Tænd kort for produktet (ca. 10 sek.), så oliefilmen fordeles ensartet.



- ▶ Det er vigtigt, at skæresættet ofte smøres med olie, for at skæreeffekten kan holde sig i lang tid.
- ▶ Hvis skæreeffekten trods regelmæssig rengøring og smøring aftager efter længere brugstid, skal skæresættet udskiftes.

- ▶ Tør kun produktet af med en blød, eventuelt let fugtet klud.

### Udskiftning af skæresættet

**i** Obs! Armen til indstilling af skærelængden (B) må ikke være låst. Ved at flytte låsekontakten (F) op (fig. 3Ⓢ) låses den op.

1. Stil låsearmen (J) ned (fig. 8Ⓢ), og hold samtidig på fordybningerne på siden af skærekammen (M) (fig. 8Ⓢ).
2. Tag skærekammen af produktet, mens du holder låsearmen nede (fig. 9Ⓢ).
3. Pres skærekniven ned, og tag skærekniven af (fig. 9Ⓢ).
4. Sæt den nye skærekniv på plaststyringen, og tryk ned (fig. 10Ⓢ), så fjederens krog (H) griber ind i knivudskæringen (fig. 10Ⓢ) og skæreknivens styrerille (K) går i indgreb i plaststyringen.
5. Hold den nye skærekam på fordybningerne på siden (M), og sæt den nye skærekam ind i styringsnoten (L) (fig. 11).
6. Skub skærekammen frem, indtil den går i indgreb.

### Problemafhjælpning

#### Skæresættet skærer dårligt eller rykker

Årsag: Skæresættet er snavset eller slidt.

- Rengør skæresættet, og smør det med olie (fig. 6/7), og hvis problemet ikke løses derved, skal skæresættet udskiftes (fig. 8/9/10/11).

#### Skader på huden

Årsag: For voldsomt pres mod huden.

- Tryk ikke for hårdt, når du klipper tæt på huden.

Årsag: Skærevinklen er for stejl.

- Hold maskinen med mindre vinkel.

Årsag: Beskadiget skæresæt.

- Kontrollér, om tandspidsen er beskadiget ved brug, og udskift i så fald skæresættet.

#### Produktet kører ikke

Årsag: Defekt strømforsyning.

- Kontrollér, at kontakten mellem strømstikket og stikkontakten er i orden. Kontrollér strømledningen for eventuelle skader.

Hvis du ikke kan afhjælpe problemet med disse anvisninger, bedes du henvende dig til vores servicecenter. Prøv aldrig selv på at reparere produktet!

### Bortskaffelse



#### Forsigtig! Miljøskader ved forkert bortskaffelse.

- Aflad genopladelige batterier før bortskaffelse!
- Bortskaffelse efter reglerne gavner miljøet og forhindrer eventuelle skadelige følger for mennesker og miljø.

Overhold altid de gældende forskrifter i loven ved bortskaffelse af maskinen.

#### Informationer til bortskaffelse af elektriske og elektroniske maskiner i det europæiske fællesskab:



Inden for det Europæiske Fællesskab fastsættes bortskaffelsen af elektrisk drevne maskiner af nationale love, som er baseret på EU-direktivet 2012/19/EU om kasserede elektroniske maskiner (WEEE). Ifølge disse love må maskinen ikke bortskaffes sammen med det kommunale affald eller husholdningsaffaldet.

Maskinen modtages gratis på de kommunale indsamlingssteder eller genbrugspladser.

Produktets emballage består af genbrugsmaterialer. Bortskaf dem korrekt efter lovene og aflever det til genanvendelse.

Översättning av originalbruksanvisningen för – Hårklippningsmaskin typ 1233

## Allmänna säkerhetsanvisningar



**Läs och beakta all säkerhetsinformation och spara denna!**

### Avsedd användning

- Hårklippningsmaskinen får endast användas för klippning av mänskligt hår, skägg och ögonbryn.
- Klippmaskinen för djur får endast användas för klippning av djurpälsar.
- Denna apparat är konstruerad för att användas professionellt.

### Krav på användaren

- Läs hela bruksanvisningen innan det första idrifttagandet och bekanta dig med apparaten.
- Den här produkten kan användas av barn som är minst 14 år och av personer med begränsad fysisk, sensorisk eller mental förmåga eller bristande erfarenhet och/eller kunskap om de hålls under uppsikt eller instruerats i hur produkten används på ett säkert sätt och inser vilka risker det innebär. Barn får inte leka med produkten. Rengöring och användarunderhåll får inte göras av barn, om de inte övervakas.
- Apparaten ska förvaras utom räckhåll för djur och skyddas mot inverkan av väder och vind.

### Risker



**Fara! Elektrisk stöt till följd av skador på apparaten/nätkabeln.**

- ▶ Använd inte apparaten om den inte fungerar korrekt, om den är skadad eller om den har fallit i vatten. Reparationer får endast utföras på ett auktoriserat servicecenter och man får endast använda originaldelar, för att förhindra risker.
- ▶ Apparaten får inte användas om sladden är skadad. Om sladden är skadad får den bara bytas ut av ett auktoriserat servicecenter eller en annan behörig person för att förhindra fara.
- ▶ Elektriska apparater får endast repareras av yrkesmän med elektroteknisk utbildning.

**Fara! Elektriska stötar på grund av inträngande vätska.**

- ▶ Denna apparat får inte användas nära badkar, dusch eller andra kärl som innehåller vatten. Den får inte heller användas i utrymmen med hög luftfuktighet. Dra ut kontakten då du är färdig, eftersom närheten till vatten kan utgöra en fara även om apparaten är avstängd.
- ▶ Elektriska apparater ska förvaras så att de inte kan falla i vatten (t.ex. i tvättställ). Se till att apparaten inte kommer i kontakt med vatten och andra vätskor.
- ▶ Vidrör aldrig och ta aldrig tag i en elektrisk apparat som har fallit i vatten. Dra omedelbart ut kontakten ur eluttaget.
- ▶ Låt servicecentret kontrollera apparaten innan den tas i drift igen.
- ▶ Apparaten får endast användas och förvaras i torra utrymmen.
- ▶ Som extra säkerhetsanordning rekommenderas att du har en godkänd jordfelsbrytare installerad som utlöses vid 30 mA. Be din elektriker om råd.

**Explosionsrisk!**

- ▶ Apparaten ska aldrig användas i miljöer med en hög koncentration av aerosoler eller sprejprodukter, eller där syre frigörs.

**Varning! Skador till följd av överhettade klippsatser.**

- ▶ Om apparaten används länge åt gången kan klippsatsen värmas upp. Avbryt användningen regelbundet för att låta klippsatsen svalna.

**Varning! Personskador till följd av olämpligt handhavande.**

- ▶ Apparaten får aldrig användas om klippsatsen är skadad.
- ▶ Stäng alltid av apparaten innan du lägger ifrån dig den eftersom vibrationerna kan få den att falla i golvet.

**Varning! Skador till följd av olämpligt handhavande.**

- ▶ Apparaten får endast användas med den spänning som anges på typskylten.
- ▶ Använd endast de tillbehör som tillverkaren rekommenderar.
- ▶ Stick aldrig in några föremål i apparatens öppningar och se till att inget kan falla in där.
- ▶ Bär aldrig apparaten i sladden och håll alltid i kontakten när du drar ut kontakten från elnätet och inte i sladden eller i själva apparaten.
- ▶ Håll sladden och apparaten borta från heta ytor.
- ▶ Förvara inte apparaten med vriden eller böjd sladd.

## Allmänna råd till användaren

### Information för användning av bruksanvisningen

- ▶ Innan du tar apparaten i bruk första gången, måste du läsa igenom och förstå bruksanvisningen till fullo.
- ▶ Bruksanvisningen ska betraktas som en del av produkten och den ska förvaras på en skyddad och tillgänglig plats.
- ▶ På begäran kan denna bruksanvisning även erhållas som PDF-fil från vårt servicecenter. EG-förklaringen om överensstämmelse på andra officiella EU-språk kan erhållas från vårt servicecenter.
- ▶ Bruksanvisningen ska medfölja apparaten om den överläts till en ny ägare.

### Förklaring av symboler och anvisningar

Följande symboler och signalord används i denna bruksanvisning, på apparaten eller på förpackningen.



#### **FARA**

Fara för elektrisk stöt som kan resultera i allvarliga personskador eller dödsfall.



#### **FARA**

Explosionsrisk som kan resultera i allvarliga personskador eller dödsfall.



#### **VARNING**

Varning för en fara som kan medföra personskador eller en hälsorisk.



#### **FÖRSIKTIGHET**

Informerar om risk för materiella skador.



Anvisning som innehåller nyttig information och tips.

- ▶ Innehåller en uppmaning att utföra en handling.
1. Genomför dessa handlingar i den turordning som anges.
  - 2.
  - 3.

## Produktbeskrivning

### Beskrivning av delarna (fig. 1)

- A** Klippsats
- B** Klippplängdspak
- C** Strömbrytare
- D** Upphångningsring
- E** Nätsladd
- F** Spärr för klippplängden
- G** Knivar
- H** Krok
- I** Klippkam
- J** Låsningsspak för klippkammen
- K** Styrspår (knivblad)
- L** Styrfårer (klippkam)
- M** Försänkt grepp
- N** Knivskydd
- O** Olja till klippsatsen
- P** Rengöringsborste

### Utan figur

Kamrar resp. olika tillbehör (beroende på modell). Ytterligare tillbehör och kamrar, se förpackningen.

### Tekniska uppgifter

Drivning:	tystgående vibrationsmotor
Mått (LxBxH):	180 x 67 x 42 mm
Vikt:	ca 465 g (utan kabel)
Ljudtrycksnivå:	max. 60 dB(A) vid 25 cm
Vibration:	< 2,5 m/s <sup>2</sup>
Effektförbrukning:	15 W
Driftspänning:	220 – 240 V, 50/60 Hz
Driftvillkor	
Omgivning:	0°C – +40°C

Apparaten är skyddsisolerad och radioavstörd. Uppfyller kraven i EU-direktivet Elektromagnetisk kompatibilitet (EMC) 2014/30/EG och i Maskindirektivet 2006/42/EG.



## Användning

### Förberedelse

- Spara förpackningsmaterialet för eventuell senare förvaring eller transport.

- ▶ Kontrollera att alla delar medföljer enheten vid leverans.
- ▶ Kontrollera delarna för att upptäcka eventuella transportskador.

### Säkerhet



#### Varning! Skador till följd av felaktig strömspanning.

- ▶ Apparaten får endast användas med den spänning som anges på typskylten.

### Användning med nätström

1. Smörj klippsatsen (fig. 7).
2. Sätt i apparatens kontakt i eluttaget.
3. Använd strömbrytaren för att slå på apparaten (fig. 2ⓐ) och slå av apparaten efter användning (fig. 2ⓐ).

## Användning

### Inställning av klipplängden

- Apparaten normala klipplängd, utan kam, är ca 0,1 mm.

Klipplängden kan ställas in på mellan 0,1 och 3 mm – även då apparaten används.

1. Skjut spärren nedåt (fig. 3ⓐ).
2. Manövrera klipplängdsspaken på sidan (fig. 4ⓐ). Klipplängden kan ställas in till 6 olika inställningslägen (**MultiClick**).
3. Skjut spärren uppåt för att frigöra inställningen (fig. 3ⓐ). Den normala klipplängden på ca 0,1 mm har ställts in igen.

### Klippning med kammar (beroende på modell)

Apparaten kan även försees med olika kammar.

- ▶ För detta får klipplängdsspaken (B) inte längre vara spärrad (fig. 4ⓐ).
- ▶ Skjut spärren (F) uppåt för att frigöra den (fig. 3ⓐ).

- Olika kammar följer med apparaten, beroende på modell.
- Övriga tillbehör som kan beställas är kam nr 1 (4,5 mm), nr 2 (6 mm), nr 3 (9 mm), nr 4 (14 mm), nr 5 (19 mm) samt en justerbar kam (4-18 mm).

### Sätt på/ta av kammen

1. Skjut kammen i pilens riktning ändå till anslaget på klippsatsen (fig. 5ⓐ).
2. Kammen tas av genom att skjuta den i motsatt riktning (fig. 5ⓐ).

## Underhåll



#### Varning! Personskador och materiella skador till följd av olämpligt handhavande.

- ▶ Stäng av apparaten innan alla rengörings- och underhållsarbeten. Koppla ur apparaten från strömförsörjningen.

### Rengöring och skötsel



#### Fara! Elektriska stötar på grund av inträngande vätska.

- ▶ Sänk inte ned apparaten i vatten!
- ▶ Låt ingen vätska tränga in i apparatens inre.
- ▶ Apparaten måste vara helt torr innan den ansluts till strömförsörjningen igen.



#### Varning! Skador på grund av aggressiva kemikalier.

- Aggressiva kemikalier kan skada apparaten och tillbehören.
- ▶ Använd inga lösningsmedel eller slipmedel.
- ▶ Använd endast de rengöringsmedel och den klippsatsolja som tillverkaren rekommenderar.



Tillbehör och utbytesdelar kan du köpa hos din återförsäljare eller från vårt servicecenter.

- ▶ Ta av kammen efter varje användning (fig. 5ⓐ). Ta bort hår från klippsatsen och från öppningen i huset med rengöringsborsten.



Klippsatsen kan skruvas av för att rengöras noggrannare (fig. 6), se kapitlet Byte av klippsatsen.

- ▶ Efter rengöringen av klippsatsen rekommenderar vi hygienspray. Det håller alla klippsatser rena och hygieniska.
- ▶ Olja klippsatsen med klippsatsolja (fig. 7).
- ▶ Vi rekommenderar att klippsatsen under och efter användningen rengörs och underhålls med "Blade Ice"-spray. "Blade Ice"-spray, ser till att klippsatsen kyls, smörjs, rengörs samt skyddas mot rost.
- ▶ Sätt sedan på apparaten en kort stund (ca 10 sekunder) så att oljehinnan fördelar sig jämnt.



- ▶ För en god och långvarig klippförmåga är det viktigt att smörja klippsatsen ofta.
- ▶ Om klippförmågan försämras efter en lång tids användning, trots regelbunden rengöring och smörjning, måste klippsatsen bytas ut.

- ▶ Rengör apparaten med en mjuk, eventuellt lätt fuktig trasa.

**Byte av klippssatsen**

Varning! Klippplängdsspaken (B) får inte vara spärrad. Spärren (F) frigörs genom att skjuta den uppåt (fig. 3Ⓞ).

1. Tryck låsningssspaken (J) nedåt (fig. 8Ⓞ) och greppa samtidigt klippkammen vid det försänkta greppet på sidan (M) (fig. 8Ⓞ).
2. Dra av klippkammen från apparaten medan låsningssspaken är nedtryckt (fig. 9Ⓞ).
3. Tryck kniven nedåt och ta av den (fig. 9Ⓞ).
4. Sätt den nya kniven på plastskenan och tryck den nedåt (fig. 10Ⓞ) så att krokarna (H) på fästfjädern greppar i knivhållaren (fig. 10Ⓞ) och knivens styrspår (K) fäster i plastskenan.
5. Ta tag i den nya klippkammen i de försänkta greppen på sidan (M) och tryck in klippkammen i styrfårorna (L) (fig. 11).
6. Skjut klippkammen framåt tills den hakar i rätt läge.

**Felsökning****Klippssatsen skär dåligt eller rycker bort hår**

Orsak: Klippssatsen är smutsig eller sliten.

- Rengör och smörj klippssatsen med olja (fig. 6/7), om det inte löser problemet byter du ut klippssatsen (fig. 8/9/10/11).

**Hudskador**

Orsak: För högt tryck mot huden.

- Minska trycket när du klipper nära huden.

Orsak: Klippvinkeln är för brant.

- Placera apparaten plattare.

Orsak: Skadad klippssats.

- Kontrollera om spetsar på tandningen är skadade och byt i så fall ut klippssatsen.

**Apparaten fungerar inte**

Orsak: Fel i strömförsörjningen.

- Kontrollera att stickkontakten har god kontakt med vägguttaget. Kontrollera att strömkabeln inte är skadad.

Om det inte går att avhjälpa problemet med hjälp av denna information, kontakta vårt servicecenter. Försök aldrig att själv reparera apparaten.

**Kassering**

Varning! Risk för miljöskador vid felaktig kassering.

- En korrekt avfallshantering är viktig för miljön och förhindrar eventuella skadliga effekter på människa och miljö.

Följ de gällande lagstiftade föreskrifterna vid kassering av apparaten.

**Information för kassering av elektriska och elektroniska apparater i den Europeiska gemenskapen:**

I den Europeiska gemenskapen regleras villkoren för kassering av elektrisk utrustning i nationella regelverk, som bygger på EU-direktiv 2012/19/EG om elektronisk utrustning (WEEE). Enligt dessa får apparaten inte längre kasseras som hushållsopor.

Apparaten omhändertas kostnadsfritt vid kommunala uppsamlingsstationer eller miljöstationer. Produktförpackningen består av återvinningsbara material. Kassera dessa på ett miljövänligt sätt och lämna in dem för återvinning.

Øversettelse av original bruksanvisning – Hårklippemaskin type 1233

## Generelle sikkerhetsinstruksjer

 **Les og følg sikkerhetsinstruksene og ta vare på dem!**

### Forskriftsmessig bruk

- Du må bare bruke hårklippemaskinen til å klippe hår, skjegg og øyenbryn på mennesker.
- Du må bare bruke klippemaskinen for dyr til å klippe hår og pels på dyr.
- Dette apparatet er ment brukt i yrkesmessig sammenheng.

### Krav til brukeren

- Les gjennom hele bruksanvisningen før du tar i bruk apparatet for første gang, og gjør deg fortrolig med apparatet.
- Dette apparatet kan brukes av barn over 14 år og av personer med reduserte fysiske, sensoriske eller mentale evner eller mangel på erfaring og/eller kunnskaper, forutsatt at de blir overvåket eller instruert i sikker bruk av apparatet, og forutsatt at de har forstått risikoene som er forbundet med det. Barn må ikke leke med apparatet. Rengjøring og bruk/vedlikehold får ikke gjennomføres av barn, unntatt hvis de er under oppsyn.
- Du må legge fra deg apparatet utenfor dyrs rekkevidde og slik at det ikke er utsatt for vind og vær.

### Risikoer

 **Fare! Fare for elektrisk støt ved skader på apparatet/nettkabelen.**

- ▶ Apparatet må ikke brukes hvis det ikke fungerer forskriftsmessig, hvis det er skadet, eller hvis det har falt ned i vann. Reparasjoner skal kun utføres av et autorisert servicesenter, og det skal kun brukes originale reservedeler.
- ▶ Maskinen må aldri brukes når nettkabelen er skadet. En nettkabel med skader skal bare skiftes ut av et autorisert servicesenter eller av en tilsvarende kvalifisert person for å unngå at det oppstår risiko.
- ▶ Elektriske apparater skal bare repareres av fagfolk med elektroteknisk utdanning.

**Fare! Elektrisk støt dersom det trenger væske inn i maskinen.**

- ▶ Dette apparatet skal ikke brukes i nærheten av badekar, dusjkar eller andre beholdere som inneholder vann. Det skal heller ikke brukes på steder med høy luftfuktighet. Trekk ut nettpluggen etter hver bruk, ettersom nærhet til vann utgjør en risiko, selv om apparatet er slått av.
- ▶ Legg alltid fra deg hhv. oppbevar alltid elektriske apparater slik at de ikke kan falle ned i vann (f.eks. en utslagsvask). Hold apparatet borte fra vann og andre væsker.
- ▶ Du må ikke under noen omstendighet berøre et elektrisk apparat som har falt ned i vann. Man må heller ikke berøre vannet. Trekk øyeblikkelig ut nettpluggen.
- ▶ La apparatet kontrolleres på et servicesenter før det benyttes igjen.
- ▶ Apparatet skal kun brukes og oppbevares i tørre rom.
- ▶ Som ekstra sikkerhetsforanstaltning anbefales det å installere en godkjent feilstrøm-sikkerhetsinnretning (RCD) med målt utløserstrøm som ikke overskrider 30 mA i strømkretsen. Spør en elektriker om råd.

**Ekspløsjonsfare!**

- ▶ Apparatet må aldri brukes i omgivelser hvor det finnes en høy konsentrasjon av aerosolprodukter (spray) eller hvor det frisettes oksygen.

**Advarsel! Skader grunnet overopphetede knivsett.**

- ▶ Hvis apparatet brukes over lengre tid vil knivsettet bli varmt. Ta regelmessige pauser slik at knivsettet kan avkjøles.

**Advarsel! Fare for personskader ved ukorrekt håndtering.**

- ▶ Bruk aldri apparatet når knivsettet er skadet.
- ▶ Slå alltid av apparatet før du legger det fra deg, fordi apparatet kan falle ned på grunn av vibrasjonene.

**Forsiktig! Fare for skader ved ukorrekt håndtering.**

- ▶ Du må bare bruke apparatet med den spenning som er angitt på merkeplaten.
- ▶ Du må kun bruke det tilbehøret som produsenten har anbefalt.
- ▶ Stikk aldri gjenstander inn i åpningene i apparatet eller la gjenstander falle inn i dem.
- ▶ Ikke bære apparatet i nettkabelen og dra alltid i pluggen og ikke i kabelen eller apparatet når du skal koble det fra strømnettet.
- ▶ Hold nettkabelen og apparatet på avstand fra varme overflater.

- ▶ Ikke oppbevar maskinen med vridt nettkabel eller nettkabel med knekk.

## Generelle instruksjoner for brukeren

### Informasjon om bruken av bruksanvisningen

- ▶ Før du tar apparatet i bruk for første gang, må du ha lest gjennom og forstått hele bruksanvisningen.
- ▶ Anse bruksanvisningen for å være en del av produktet, og oppbevar den på et trygt og lett tilgjengelig sted.
- ▶ Denne bruksanvisningen kan fås som PDF-fil fra våre servicesenter. EF-samsvarserklæringen kan på forespørsel også leveres av våre servicesenter på andre offisielle EU-språk.
- ▶ Legg ved denne bruksanvisningen dersom du gir apparatet videre til en annen person.

### Forklaring av symboler og merknader

Følgende symboler og signalord brukes i denne bruksanvisningen, på maskinen eller på emballasjen.



#### FARE

Fare på grunn av elektrisk støt, med mulig alvorlig personskade eller døden som følge.



#### FARE

Eksplosjonsfare, med mulig alvorlig personskade eller døden som følge.



#### ADVARSEL

Advarsel mot mulige personskader eller helserisiko.



#### FORSIKTIG

Henvielse til risiko for materielle skader.



Merknad med nyttige opplysninger og tips.

- ▶ Du oppfordres til en handling.
1. Utfør disse handlingene i beskrevet rekkefølge.
  - 2.
  - 3.

## Produktbeskrivelse

### Betegnelse på delene (fig. 1)

- A Knivsett
- B Justeringshendel for klippelengde
- C PÅ/AV-bryter
- D Opphengsring
- E Nettkabel
- F Lås for justering av klippelengden
- G Klippekniv
- H Krok
- I Klippekam
- J Låsehendel for klippekammen
- K Lederille (klippekniv)
- L Ledespor (klippekam)
- M Forsenket grep
- N Knivbeskyttelse
- O Olje for knivsettet
- P Rengjøringsbørste

**Ikke avbildet.** Distanssekammer og ulike typer tilbehør (avhengig av modell). Mer tilbehør og distanssekammer, se emballasjen.

### Tekniske data

Drivenhet:	stillestående svingmotor
Dimensjoner (LxBxH):	180 x 67 x 42 mm
Vekt:	ca. 465 g (uten kabel)
Lydtrykknivå:	maks. 60 dB(A) @ 25 cm
Vibrasjoner:	< 2,5 m/s <sup>2</sup>
Opptatt effekt:	15 W
Driftsspennning:	220 – 240 V / 50/60 Hz
Driftsbetingelser	
Omgivelse:	0°C – +40°C

Apparatet er verneisolert og radiostøydempet. Den oppfyller kravene i EU-direktivet om elektromagnetisk kompatibilitet 2014/30/EF og maskindirektivet 2006/42/EF.

## Bruk

### Forberedelser

-  Ta vare på emballeringsmaterialet med tanke på senere sikker oppbevaring eller transport.

- ▶ Kontroller at leveringen er komplett.
- ▶ Kontroller alle delene med tanke på eventuelle transportskader.

### Sikkerhet



#### Forsiktig! Skader på grunn av feil spenningsforsyning.

- ▶ Du må bare bruke apparatet med den spenning som er angitt på merkeplaten.

### Nettdrift

1. Smør knivsettet ofte med olje (fig. 7).
2. Plugg nettpluggen inn i stikkontakten.
3. Slå maskinen på med maskinens PÅ-/AV-bryter (fig. 2⊕) og av etter bruk (fig. 2⊖).

## Betjening

### Justering av klippelengden

-  Uten distansekam er normal klippelengde for maskinen ca. 0,1 mm.

Klippelengden kan stilles inn fra 0,1 – 3 mm – også under bruk.

1. Skyv låsen nedover (fig. 3⊕).
2. Betjen justeringshendelen for klippelengde på siden (fig. 4⊕). Du kan stille inn klippelengden i 6 låsestillinger (**MultiClick**).
3. Skyv låsen opp til innstillingen løsnes (fig. 3⊖). Normal klippelengde på ca. 0,1 mm er igjen innstilt.

### Klipping med distansekammer (alt etter modell)

Maskinen kan også brukes med distansekammer.

- ▶ Justeringshendelen for justering av klippelengden (B) må da ikke være låst (fig. 4⊖).
- ▶ Skyv låsen (F) opp til innstillingen løsnes (fig. 3⊖).

- 
  - Det følger ulike distansekammer med i leveringen, alt etter modell.
  - Dessuten kan distansekammene #1 (4,5 mm), #2 (6 mm), #3 (9 mm), #4 (14 mm), #5 (19 mm) og en justerbar distansekam (4 - 18 mm) leveres som alternativt tilbehør.

### Sette på / ta av distansekam

1. Skyv distansekammen inn på knivsettet til stopp den vei pilen viser (fig. 5⊕).
2. Distansekammen kan tas av igjen ved at den skyves i motsatt retning (fig. 5⊖).

## Vedlikehold



#### Advarsel! Fare for personskader og materielle skader ved ukorrekt håndtering.

- ▶ Slå maskinen av før du starter arbeid med rengjøring og vedlikehold. Koble apparatet fra strømforsyningen.

### Rengjøring og stell



#### Fare! Elektrisk støt dersom det trenger væske inn i maskinen.

- ▶ Ikke dypp maskinen i vann!
- ▶ La ikke noen form for væske trenge inn i maskinen.
- ▶ Du må bare koble apparatet til strømforsyningen igjen når den er fullstendig tørr.



#### Forsiktig! Skader ved bruk av aggressive kjemikalier.

Aggressive kjemikalier kan medføre skader på maskinen og tilbehøret.

- ▶ Du må ikke bruke løsemidler eller skuremidler.
- ▶ Du må kun bruke det rengjøringsmidlet og den knivsettoljen som produsenten har anbefalt.



Tilbehør og reservedeler kan kjøpes hos våre forhandlere eller på Servicecenteret.

- ▶ Ta distansekammen av etter hver bruk (fig. 5⊖). Fjern hårrestene fra knivsettet med rengjøringsbørsten.



Knivsettet kan trekkes av for grundig rengjøring (fig. 6), se kapittel **Utskifting av knivsettet**.

- ▶ Etter at klippesettet er rengjort, anbefaler vi hygiene-sprayen. Det holder alle knivsettene hygienisk rene.
- ▶ Sett knivsettet inn med knivsettolje (fig. 7).
- ▶ Vi anbefaler å rengjøre og pleie klippesettet med Blade Ice spray sørger for øyeblikkelig kjøling, smøring med olje og rengjøring av knivsettet, og samtidig gir den beskyttelse mot korrosjon
- ▶ Slå maskinen på et kort øyeblikk (ca. 10 sek) for å sørge for en jevn fordeling av oljefilmen.



- ▶ Det er viktig å smøre knivsettet ofte med olje for å opprettholde en god og langvarig klippeytelse.
- ▶ Hvis klippeytelsen avtar etter at maskinen har vært i bruk i lang tid, på tross av regelmessig rengjøring og smøring med olje, bør man skifte ut knivsettet.

- ▶ Tørk bare av maskinen med en myk, eventuelt litt fuktig klut.

### Utskiftning av knivsettet

**i** OBS! Justeringshendelen for klippe­lengde (B) må ikke være låst fast. Denne løsnes ved å skyve låsen (F) oppover (fig. 3Ⓞ).

1. Trykk låsehendelen (J) nedover (fig. 8Ⓞ) og grip samtidig tak i de forsenkede grepene på sidene av klippekammen (M) (fig. 8Ⓞ).
2. Trekk klippekammen av maskinen mens du holder låsehendelen inne (fig. 9Ⓞ).
3. Trykk klippekniven nedover og ta av klippekniven (fig. 9Ⓞ).
4. Sett den nye klippekniven på plastføringen og press den ned (fig. 10Ⓞ), slik at kroken (H) til gripefjæren (H) griper inn i utsparingen i kniven (fig. 10Ⓞ) og klippeknivens lederille (K) går i lås i plastføringen.
5. Grip tak i de forsenkede grepene (M) på sidene av den nye klippekammen og før den nye klippekammen inn i ledesporet (L) (fig 11).
6. Skyv klippekammen fram til den går i inngrep.

### Utbedring av feil

#### Knivsettet skjærer dårlig eller lugger

Årsak: Knivsettet er tilsmusset eller slitt.

- Rengjør og olje knivsettet (fig. 6/7), hvis dette ikke utbedrer problemet, må du bytte knivsettet (fig. 8/9/10/11).

#### Skader på hud

Årsak: For sterkt press mot huden.

- Reduser trykket når du skjærer nær huden.

Årsak: Knivvinkelen er for bratt.

- Hold apparatet i en flatere vinkel.

Årsak: Skadet knivsett.

- Kontroller om tannspissene ble skadet ved bruk og bytt knivsettet ved behov.

#### Maskinen går ikke

Årsak: Defekt strømforsyning.

- Kontroller at det er forskriftsmessig kontakt mellom nettpluggen og stikkkontakten. Kontroller strømkabelen med tanke på eventuelle skader.

Hvis du ikke kan løse problemet med disse instruksene, ber vi det kontakte Servicesenteret. Forsøk aldri å reparere apparatet på egenhånd!

### Avfallsbehandling



#### Forsiktig! Miljøskader ved feil avfallsbehandling.

- Forskriftsmessig avhengig bidrar til å avlaste miljøet og forhindrer mulige skadevirkninger på mennesker og miljø.

Overhold gjeldende lovfestede forskrifter når du skal sende apparatet inn til avfallsbehandling.

#### Informasjon om avfallsbehandling av elektrisk og elektronisk utstyr i Det europeiske fellesskap:



Innenfor Det europeiske fellesskap regulerer nasjonale forskrifter på grunnlag av EU-direktiv 2012/19/EF og utbrukt elektrisk og elektronisk utstyr (WEEE) hvordan elektrisk drevne apparater skal avfallsbehandles. I henhold til dette er det ikke lenger tillatt å kaste apparatet i kommunalt avfall eller husholdningsavfall.

Apparatet kan leveres inn gratis til kommunale deponier eller anlegg for gjenvinning av materialer.

Produktemballasjen består av materialer som kan gjenvinnes. Kast disse på miljøvennlig måte og tilbakefør dem til gjenbruksstasjonen.

## Yleiset turvallisuusohjeet



**Lue kaikki turvallisuusohjeet, noudata niitä ja säilytä ne.**

### Määräystenmukainen käyttö

- Käytä hiustenleikkuukoneita ainoastaan ihmisten hiusten, parran ja kulmakarvojen leikkaamiseen.
- Käytä eläinten karvojen leikkuukoneita ainoastaan eläinten karvojen ja turkin leikkaamiseen.
- Tämä laite on rakennettu ammatilliseen käyttöön.

### Käyttäjään kohdistuvat vaatimukset

- Lue käyttöohje kokonaan läpi ennen ensimmäistä käyttöönottoa ja tutustu laitteeseen.
- Tätä laitetta voivat käyttää 14-vuotiaat tai sitä vanhemmat lapset sekä henkilöt, joilla on heikentyneet fyysiset, aistimukselliset tai henkiset kyvyt tai puutteelliset kokemukset ja/tai tiedot, jos heitä valvotaan tai opastetaan laitteen turvallisen käytön osalta, ja jos he ymmärtävät siitä aiheutuvat vaarat. Lapset eivät saa leikkiä laitteella. Lapset eivät saa suorittaa puhdistusta ja käyttäjän huoltoa, vaikka heitä valvotaan.
- Pidä laite etäällä eläimistä ja suojaa sään vaikutuksilta.

### Vaarat



**Vaara! Laitteessa/virtakaapelissa olevista vaurioista aiheutuva sähköisku.**

- ▶ Älä käytä laitetta, jos se ei toimi asianmukaisesti, jos se on vaurioitunut, tai jos se on pudonnut veteen. Vaarojen välttämiseksi jätä korjaukset valtuutetun huoltokeskuksen tehtäväksi ja käytä vain alkuperäisosa.
- ▶ Älä koskaan käytä laitetta vioittuneen verkkokaapelin kanssa. Vaurioituneen verkkokaapelin saa vaihtaa alkuperäiseen vara-kaapeliin vain valtuutettu huoltokeskus tai vastaavasti pätevä henkilö vaarantamisten välttämiseksi.
- ▶ Sähkölaitteita saavat huoltaa vain sähkötekniisesti koulutetut ammattilaiset.



**Vaara! Sisään tunkeutuvasta nesteestä aiheutuva sähköisku.**

- ▶ Tätä laitetta ei saa käyttää kylpyammeiden, suihkualtaiden tai muiden vettä sisältävien astioiden läheisyydessä. Myöskään sitä ei saa käyttää paikoissa, joissa on korkea ilmankosteus. Vedä verkkopistoke irti jokaisen käyttökerran jälkeen, koska veden läheisyydessä piilee vaara laitteen ollessa pois päältäkin.
- ▶ Säilytä tai sijoita sähkölaitteet aina niin, etteivät ne voi pudota veteen (esim. pesualtaaseen). Pidä laite etäällä vedestä ja muista nesteistä.
- ▶ Älä missään tapauksessa koske tai tartu veteen pudonneeseen sähkölaitteeseen. Vedä verkkopistoke heti irti.
- ▶ Jätä laite ennen uutta käyttöönottoa huoltokeskuksen tarkastettavaksi.
- ▶ Käytä ja säilytä laitetta vain kuivissa tiloissa.
- ▶ Lisäturvallisuustoimenpiteenä suositellaan koestetun, korkeintaan 30 mA mitoituslaukaisuvirran vuotovirta-suojalaitteiston (RCD) asennusta virtapiiriin. Kysy sähköasentajalta neuvoa.

**Räjähdystvaara!**

- ▶ Älä milloinkaan käytä laitetta sellaisissa ympäristöissä, joissa käytetään korkean pitoisuuden aerosolituotteita (spraytuotteita), tai joissa vapautuu happea.

**Varoitus! Ylikuumentuneista leikkuusarjoista johtuvia vammoja.**

- ▶ Leikkuusarja voi kuumentua laitteen pitkään kestävässä käytössä. Keskeytä laitteen käyttö säännöllisesti leikkuusarjan jäähdyttämiseksi.

**Varoitus! Epäasianmukaisesta käsittelystä aiheutuvat loukkaantumiset.**

- ▶ Älä milloinkaan käytä laitetta viallisella leikkuusarjalla.
- ▶ Sammuta laite aina ennen kuin lasket sen kädestäsi, koska laitteen tärinä voi saada sen putoamaan.

**Varo! Epäasianmukaisesta käsittelystä aiheutuvat vauriot.**

- ▶ Käytä laitetta vain vaihtovirralla ja tyyppikilvessä ilmoitetulla jännitteellä.
- ▶ Käytä vain valmistajan suosittelemia lisävarusteita.
- ▶ Älä milloinkaan pudota tai aseta mitään esineitä laitteen aukkoihin.
- ▶ Laitetta ei saa kantaa verkkojohdosta ja sen erottamiseksi verkosta on aina vedettävä laitteen pistokkeesta eikä johdosta.

- ▶ Suojaa verkkokaapelia ja laitetta kuumilta pinnoilta.
- ▶ Älä säilytä laitetta niin, että verkkokaapeli on kiertyneenä tai taivutettuna.

**Yleisiä ohjeita käyttäjälle**

**Käyttöohjeen käyttöä koskevia tietoja**

- ▶ Ennen kuin otat laitteen käyttöön ensimmäistä kertaa, sinun tulee lukea käyttöohje kokonaan ja ymmärtää se.
- ▶ Pidä käyttöohjetta osana tuotetta ja säilytä se hyvässä kunnossa ja saatavilla.
- ▶ Tämä käyttöohje voidaan pyytää myös PDF-tiedostona huoltokeskuksestamme. EY-yhdenmukaisuusvakuutus voidaan pyytää myös muina EU:n virastokielisinä versioina palvelukeskuksestamme.
- ▶ Liitä tämä käyttöohje mukaan, kun luovutat laitteen kolmansille osapuolille.

**Symbolien ja ohjeiden selitys**

Seuraavia symboleja ja merkisanoja käytetään tässä käyttöohjeessa, laitteessa tai pakkauksessa.



**VAARA**

Sähköiskun vaara, jonka seurauksena voi olla vakava ruumiinvamma tai kuolema.



**VAARA**

Räjähdyksivaara, jonka seurauksena voi olla vakava ruumiinvamma tai kuolema.



**VAROITUS**

Varoitus mahdollisesta ruumiinvammasta tai terveysriskistä.



**VARO**

Viittaa haitallisista aineista aiheutuvaan vaaraan.



Huomautus, joka sisältää hyödyllisiä ohjeita ja vinkkejä.

- ▶ Sinua kehoitetaan suorittamaan jokin toimenpide.
1. Suorita nämä toimenpiteet kuvatussa järjestyksessä.
  - 2.
  - 3.

**Tuotteen kuvaus**

**Osien merkintä (Kuva 1)**

- A** Leikkuusarja
- B** Leikkuupituuden säätövipu
- C** Päälle-/Pois -kytkin
- D** Ripustusrengas
- E** Verkkokaapeli
- F** Leikkuupituuden asetuksen kiinnitin
- G** Leikkuuterä
- H** Haka
- I** Leikkuukampa
- J** Leikkuukamman lukitusvipu
- K** Ohjausura (leikkuuterä)
- L** Ohjausura (leikkuukampa)
- M** Upotettu kahva
- N** Teräsuoja
- O** Leikkuusarjan öljy
- P** Puhdistusharja

**Ilman kuva -** kiinnityskammat ja erilaiset lisävarusteet (mallista riippuen). Muut lisävarusteet ja kiinnityskammat katso pakkauksesta.

**Tekniset tiedot**

Käyttölaite:	ääneton tärymoottori
Mitat (P x L x K):	180 x 67 x 42 mm
Paino:	n. 465 g (ilman kaapelia)
Emissioäänitaso painetaso:	maks. 60 dB(A) @ 25 cm
Tärinä:	< 2,5 m/s <sup>2</sup>
Ottoteho:	15 W
Käyttöjännite:	220 – 240 V / 50/60 Hz
Käyttöedellytykset	
Ympäristö:	0 °C – +40 °C

Laite on suojaeristetty ja siitä on poistettu radiohäiriöt. Laite täyttää EU:n sähkömagneettisen yhteensopivuuden direktiivin 2014/30/EU ja konedirektiivin 2006/42/EY vaatimukset.

## Käyttö

### Valmistelu

-  Säilytä pakkausmateriaali myöhempää turvallista säilytystä tai kuljetusta varten.

- ▶ Tarkasta toimituksen täydellisyys.
- ▶ Tarkasta kaikki osat mahdollisten kuljetusvaurioiden varalta.

### Turvallisuus



#### **Varo! Väärästä jännitesyötöstä aiheutuvat vauriot.**

- ▶ Käytä laitetta vain vaihtovirralla ja tyyppikilvessä ilmoitetulla jännitteellä.

### Verkkokäyttö

1. Öljyä leikkuusarja (Kuva 7).
2. Laita verkkopistoke pistorasiaan.
3. Kytke laite päälle Päälle/Pois -kytkimestä.(Kuva 2Ⓞ) ja sammuta se käytön jälkeen (Kuva 2Ⓞ).

## Käyttö

### Leikkuupituuden säätö

-  Laitteen normaali leikkuupituus on ilman kiinnityskampaa n. 0,1 mm.

Leikkuupituus voidaan - myös käytön aikana - asettaa välille 0,1 – 3 mm.

1. Työnnä leikkuukampaa alaspäin (Kuva 3Ⓞ).
2. Käytä sivussa olevaa leikkuupituuden säätövipua (Kuva 4Ⓞ). Voit asettaa leikkuupituuden 6:lle rasteriasetukselle (**MultiClick**).
3. Työnnä kiinnitin asetuksen irrotukseen ylöspäin (Kuva 3Ⓞ). Normaali leikkuupituus n. 0,1 mm on jälleen asetettu.

### Leikkaaminen kiinnityskampojen avulla (mallista riippuen)

Laitetta voidaan käyttää myös kiinnityskampojen kanssa.

- ▶ Tämän lisäksi leikkuupitusasetuksen asetusvipu (B) ei saa olla lukittuna (Kuva 4Ⓞ).
- ▶ Työnnä kiinnitin (F) asetuksen irrotukseen ylöspäin (Kuva 3Ⓞ).

-  Erilaisia kiinnityskampoja sisältyy toimitukseen mallista riippuen.
- Myös valinnaisesti saatavilla olevia lisävarusteita ovat kampapäät #1 (4,5 mm), #2 (6 mm), #3 (9 mm), #4 (14 mm), #5 (19 mm) ja aseteltava kampapäät (4 - 18 mm).

### Kiinnityskamman asentaminen / poistaminen

1. Työnnä kiinnityskampaa nuolen suuntaan leikkuusarjan vasteeseen saakka (Kuva 5Ⓞ).
2. Kiinnityskampa on helppo poistaa työntämällä vastakkaiseen suuntaan (Kuva 5Ⓞ).

## Kunnossapito



#### **Varoitus! Epäasianmukaisesta käsittelystä aiheutuvat loukkaantumiset ja esinevahingot.**

- ▶ Kytke laite pois päältä ennen kaikkien puhdistus- ja huoltotöiden aloittamista. Irrota lataus- asema virransyötöstä.

### Puhdistus ja hoito



#### **Vaara! Sisään tunkeutuvasta nesteestä aiheutuva sähköisku.**

- ▶ Älä upota laitetta veteen!
- ▶ Älä päästä nesteitä laitteen sisään.
- ▶ Liitä laite uudelleen virransyöttöön vasta sen ollessa täysin kuivattu.



#### **Varo! Syövyttävistä kemikaaleista aiheutuvat vauriot.**

- Syövyttävät kemikaalit voivat vaurioittaa laitetta ja lisätarvikkeita.
- ▶ Älä käytä liuotin- tai puhdistusaineita.
- ▶ Käytä ainoastaan valmistajan suosittelemia puhdistusaineita ja leikkuusarjaöljyä.



Lisälaitteita ja varaosia voit tilata myyjältäsi tai huoltokeskuksestamme.

- ▶ Ota kiinnityskampa pois jokaisen käytön jälkeen (Kuva 5Ⓞ). Poista hiusjätteet leikkuusarjasta puhdistusharjalla.



Perusteellista puhdistusta (Kuva 6) varten leikkuusarja voidaan ruuvata irti, katso luku **Leikkuusarjan vaihto**.

- ▶ Suosittelemme leikkuusarjan puhdistuksen jälkeen hygieniasuihketta. Se pitää kaikki leikkuusarjat puhtaina.
- ▶ Öljyä leikkuusarja leikkuusarjaöljyllä (Kuva 7).
- ▶ Suosittelemme, että puhdistat ja hoidat leikkuusarjaa käytön aikana ja sen jälkeen Blade Ice -suihkeella. Blade Ice -suihke huolehtii leikkuusarjan pikaisesta jäähdytyksestä, öljyamisestä ja puhdistuksesta suojaan samalla korroosiolta.
- ▶ Kytke kone hetkeksi (n. 10 s) päälle, jotta saadaan tasaisesti jakautunut öljykalvo.



- ▶ Hyvän ja pitkään kestävä leikkuutehon säilyttämiseksi on tärkeää, että leikkuusarja öljyään usein.
- ▶ Mikäli leikkuuteho heikkenee pidemmän käyttöajan jälkeen säännöllisestä puhdistuksesta ja öljyamisestä huolimatta, leikkuusarja on vaihdettava.

- ▶ Pyyhi laitetta vain pehmeällä, mahdollisesti hieman kostealla liinalla.

## Leikkuusarjan vaihtaminen



Huomio! Leikkuupituuden säätövipu (B) ei saa olla lukittuna. Se avataan työntämällä kiinnittäjää (F) ylöspäin (Kuva 3⊕).

1. Paina lukitusvipua (J) alaspäin (Kuva 8⊕) ja tartu samanaikaisesti leikkuukamman sivujen upotettuihin kahvoihin (M) (Kuva 8⊕).
2. Vedä leikkuukampa pois laitteesta lukitusvivun ollessa painettuna (Kuva 9⊕).
3. Paina leikkuuterää alaspäin ja irrota leikkuuterä (Kuva 9⊕).
4. Aseta uusi leikkuuterä muoviohteelle ja paina alas (Kuva 10⊕) niin, että pidätysjousen haka (H) tarttuu terän irtileikkaukseen (Kuva 10⊕) ja leikkuuterän (K) ohjausura lukittuu muoviohteeseen.
5. Kiinnitä uusi leikkuukampa sivujen upotettuihin kahvoihin (M) ja vie uusi leikkuukampa sisään ohjausuraan (L) (Kuva 11).
6. Työnää leikkuukampaa eteenpäin lukittumiseen saakka.

## Ongelmien korjaus

### Leikkuusarja leikkaa huonosti tai nyppii.

Syy: Leikkuusarja on likaantunut tai kulunut.

- Puhdista ja öljyä leikkuusarja (Kuva 6/7), jos tämä ei poista ongelmaa, vaihda leikkuusarja (Kuva 8/9/10/11).

### Ihovauriot

Syy: Liian voimakas ihoon kohdistuva paine.

- Vähennä painetta ihon lähellä tapahtuvassa leikkaamisessa.

Syy: Leikkuukulma asetettu liian jyrkkään.

- Laite asetettava tasaisemmaksi.

Syy: Vaurioitunut leikkuusarja.

- Tarkasta, ovatko hampaankärjet käytössä vaurioituneet ja vaihda leikkuusarja tarvittaessa uuteen.

### Laite ei lähde käyntiin

Syy: Puutteellinen virransyöttö.

- Varmista laitteen verkkopistokkeen ja pistorasian väliin moitteeton kosketus. Tarkasta virtakaapeli mahdollisten vaurioiden varalta.

Jos sinulla on näiden ohjeiden kanssa ongelma, jota et voi poistaa, käänny huoltokeskuksemme puoleen. Älä missään tapauksessa yritä itse korjata laitetta!

## Hävittäminen



**Varo! Ympäristövahingot vääränlaisen hävittämisen yhteydessä.**

- Asianmukainen hävittäminen suojelee ympäristöä ja estää mahdollisia vahingollisia vaikutuksia ihmisille ja ympäristölle.

Noudata laitteen hävittämisessä kulloisiakin lakisäätöisiä määräyksiä.

### Tietoja sähkö- ja elektroniikkalaitteiden hävittämisestä Euroopan yhteisössä:



Euroopan yhteisön sisällä sähkökäyttöisten laitteiden hävityksen määrittävät kansalliset säädökset, jotka pohjautuvat vanhoja elektroniikkalaitteita (WEEE) koskevaan EU-direktiiviin 2012/19/EY. Sen mukaisesti laitetta ei saa enää hävittää kunnallis- tai talousjätteiden kanssa.

Laite otetaan maksutta vastaan kunnallisissa keräyspisteissä tai hyötyjätteen keräyspisteissä. Tuotepakkaus muodostuu kierrätyskelpoisista materiaaleista. Hävitä tämä ympäristöstävällisesti ja toimita tämä uudelleenkäyttöön.

Orijinal kullanma kılavuzunun çevirisi – Saç kesme makinesi tip 1233

## Genel güvenlik uyarıları

 **Tüm güvenlik uyarılarını okuyup dikkate alın ve bunları saklayın!**

### Usulüne uygun kullanım

- Saç kesme makinesini sadece insan kafa saçını, sakalları ve kaşları kesmek için kullanın.
- Hayvan kırkma makinelerini sadece hayvan kılları ve postunu kesmek için kullanın.
- Bu cihaz, ticari alanda kullanım için tasarlanmıştır.

### Kullanıcıdan beklentiler

- İlk çalıştırmadan önce kullanım kılavuzunu dikkatlice okuyun ve cihaz hakkında bilgi sahibi olun.
- Bu cihaz ebeveyn gözetimi altında 14 yaş üstündeki çocuklar, cihazın güvenli kullanımı ve bu nedenle oluşabilecek tehlikeleri anlamaları durumunda fiziksel, duyuşsal veya zihinsel yetenekleri kısıtlı ya da deneyimi ve/veya bilgisi az olan kişiler tarafından kullanılabilir. Çocuklar cihazla oynamamalıdır. Temizlik ve kullanıcı bakımı, gözetim altında olmayan çocuklar tarafından yapılmamalıdır.
- Cihazı, hayvanların ulaşamayacağı ve hava koşullarından etkilenmeyeceği bir yere korumalı şekilde koyun.

### Tehlikeler

 **Tehlike! Cihazdaki/elektrik kablosundaki hasarlar nedeniyle elektrik çarpması.**

- ▶ Kusursuz çalışmadığı, hasarlı olduğu veya suya düştüğü halde cihazı kullanmayın. Tehlikeleri önlemek için, onarım çalışmalarını sadece orijinal yedek parçalar kullanarak yetkili müşteri servis merkezine yaptırın.
- ▶ Elektrik kablosu hasarlı cihazları kesinlikle kullanmayın. Tehlikeleri önlemek için, hasarlı bir elektrik kablosu sadece yetkili bir servis merkezi veya benzer vasıfta bir kişi tarafından değiştirilmelidir.
- ▶ Elektrikli cihazlar sadece elektrik tekniği eğitimi almış uzmanlar tarafından onarılmalıdır.

**Tehlike! İçeri giren sıvılar nedeniyle elektrik çarpması.**

- ▶ Bu cihaz; banyo küvetleri, duş tekneleri veya su içeren diğer bölümlerin yakınında kullanılmamalıdır. Aynı şekilde, yüksek nem içeren yerlerde de cihazı kullanmayın. Cihaz kapalıyken de suya yakın olması durumunda tehlike teşkil ettiğinden, her kullanım sonrası elektrik fişini prizden çekin.
- ▶ Elektrikli cihazları daima suya düşmeyecek (örn. lavabo) şekilde yerleştirin ya da muhafaza edin. Cihazı su ve diğer sıvılardan uzak tutun.
- ▶ Suyu düşen bir elektrikli cihaza kesinlikle dokunmayın veya elinizi suyun içine sokmayın. Derhal elektrik fişini çekin.
- ▶ Tekrar çalıştırmadan önce cihazı bir servis merkezinde kontrol ettirin.
- ▶ Cihazı sadece kuru mekanlarda kullanın ve saklayın.
- ▶ Ek güvenlik tedbiri olarak, elektrik devresine 30 mA üzeri olmayan bir ayırma akımına sahip olan hatalı akıma karşı koruyucu tertibatın (RCD) monte edilmesi önerilir. Tavsiye almak için elektrik tesisatçınıza danışın.

**Patlama tehlikesi!**

- ▶ Yüksek konsantrasyonda aerosol (sprey) ürünlerinin bulunduğu veya oksijen oluşan ortamlarda cihazı kesinlikle kullanmayın.

**Uyarı! Aşırı ısınan kesme takımları nedeniyle yaralanma.**

- ▶ Cihazın uzun süreli kullanılması sonucunda kesme takımı ısınabilir. Kesme takımını soğumaya bırakmak için, kullanımı düzenli olarak durdurun.

**Uyarı! Hatalı kullanım nedeniyle yaralanma.**

- ▶ Cihazı hasarlı bir kesme takımı ile kesinlikle kullanmayın.
- ▶ Cihaz titreşim nedeniyle düşebileceği için, bir yere koymadan önce cihazı her zaman kapatın.

**Dikkat! Hatalı kullanım nedeniyle hasarlar.**

- ▶ Cihazı sadece model etiketinde belirtilen gerilimle çalıştırın.
- ▶ Sadece üreticinin onayladığı aksesuarları kullanın.
- ▶ Cihaz üzerindeki deliklere kesinlikle bir cisim sokmayın veya düşürmeyin.
- ▶ Cihazı elektrik kablosundan taşımayın ve güç kaynağından ayırma için cihazı her zaman fişten çekin, kablodan veya cihazdan çekmeyin.
- ▶ Elektrik kablosunu ve cihazı sıcak yüzeylerden uzak tutun.

- Cihazı elektrik kablosu burulmuş veya bükülmüş durumdayken muhafaza etmeyin.

## Genel kullanıcı bilgileri

### Kullanım kılavuzunun kullanılması hakkında bilgiler

- Cihazı ilk kez çalıştırmadan önce, kullanım kılavuzu baştan sona okunmalı ve anlaşılmalıdır.
- Kullanım kılavuzunu ürünün bir parçası olarak değerlendirin ve iyi ve kolay erişilebilir şekilde saklayın.
- Bu kullanım kılavuzu, servis merkezlerimizden PDF dosyası olarak da talep edilebilir. AT uygunluk beyanı, servis merkezlerimizden AB'nin diğer resmi dillerinde de talep edilebilir.
- Cihazı üçüncü şahıslara devrederken, bu kullanım kılavuzunu da birlikte verin.

### Sembol ve bilgi açıklamaları

Bu kullanma kılavuzunda, cihazda veya ambalajda aşağıdaki semboller ve sinyal kelimeleri kullanılmaktadır.



#### TEHLİKE

Olası ağır bedensel yaralanma veya ölümlerle sonuçlanabilecek elektrik çarpması nedeniyle tehlike.



#### TEHLİKE

Olası ağır bedensel yaralanma veya ölümlerle sonuçlanabilecek patlama tehlikesi.



#### UYARI

Olası bedensel yaralanma veya sağlık riskine karşı uyarı.



#### DIKKAT

Maddi hasar riskinin göstergesi.



Faydalı bilgiler ve önerilerle birlikte not.

- Bir işlem yapmanız talep edilir.
1. Bu işlemleri açıklanan sırada yapın.
  - 2.
  - 3.

## Ürün açıklaması

### Parçaların tanımı (Şekil 1)

- A Kesme takımı
- B Kesme uzunluğu ayar kolu
- C Açma/kapama düğmesi
- D Asma diskisi
- E Elektrik kablosu
- F Kesme uzunluğu sabitleyicisi
- G Kesici bıçak
- H Kanca
- I Kesici tarak
- J Kesici tarağın kilitleme kolu
- K Kılavuz oluk (kesici bıçak)
- L Kılavuz yiv (kesici tarak)
- M Tutamak çukuru
- N Bıçak başlığı
- O Kesme takımı için yağ
- P Temizleme fırçası

**Şekil yok.** Tarak adaptörleri veya çeşitli aksesuar (modele göre). Diğer aksesuar ve tarak adaptörleri için bkz. ambalaj.

### Teknik bilgiler

Tahrik:	Sessiz titreşimli motor
Boyutlar (UxGxY):	180 x 67 x 42 mm
Ağırlık:	yaklaşık 465 g (kablo hariç)
Emisyon ses basıncı seviyesi:	maks. 60 dB(A) @ 25 cm
Titreşim:	< 2,5 m/sn <sup>2</sup>
Güç tüketimi:	15 W
Çalışma gerilimi:	220 – 240 V / 50/60 Hz
Çalışma koşulları	
Ortam:	0°C – +40°C

Cihaz, koruyucu izolasyon ve parazit giderici tertibata sahiptir. Cihaz, 2014/30/AB sayılı elektromanyetik uyumluluk AB yönetmeliği ve 2006/42/AT sayılı makine yönetmeliğinin istemlerini karşılar.

## Kullanım

### Hazırlık



Daha sonra depolama veya taşıma işlemleri için ambalaj malzemesini saklayın.

- Teslimat kapsamının eksiksiz olup olmadığını kontrol edin.
- Tüm parçaları olası nakliye hasarları açısından kontrol edin.

### Güvenlik



**Dikkat! Yanlış gerilim beslemesi nedeniyle hasarlar.**

- Cihazı sadece model etiketinde belirtilen gerilimle çalıştırın.

### Kablolu İşletim

1. Kesme takımını yağlayın (Şekil 7).
2. Elektrik fişini elektrik prizine takın.
3. Açma/kapama düğmesiyle cihazı çalıştırın (Şekil 2ⓐ) ve kullandıktan sonra kapatın (Şekil 2ⓑ).

## Kullanım

### Kesme uzunluğu ayarı



Cihazın normal kesme uzunluğu, geçme tarak hariç yaklaşık 0,1 mm'dir.

Kesme uzunluğu, çalışma sırasında da 0,1 - 3 mm arasında ayarlanabilir.

1. Sabitleyiciyi aşağıya doğru itin (Şekil 3ⓐ).
2. Yandaki kesme uzunluğu ayar kolunu kullanın (Şekil 4ⓐ). Kesme uzunluğunu 6 izgara konumuna (**MultiClick**) ayarlayabilirsiniz.
3. Ayarın kilidini açmak için sabitleyiciyi yukarıya doğru itin (Şekil 3ⓑ). Yakl. 0,1 mm'lik normal kesme uzunluğu tekrar ayarlandı.

### Tarak Adaptörleriyle Kesim (modele göre)

Cihaz tarak adaptörleri ile de çalıştırılabilir.

- Bunun için kesme uzunluğu ayar kolu (B) kilitlemiş (4ⓐ) olmamalıdır.
- Kilitli açmak için sabitleyiciyi (F) yukarıya doğru itin (Şekil 3ⓑ).



- Modele bağlı olarak çeşitli tarak adaptörleri teslimat kapsamına dahildir.
- Diğer bir aksesuar olarak, #1 (4,5 mm), #2 (6 mm), #3 (9 mm), #4 (14 mm), #5 (19 mm) tarak adaptörleri ve ayarlanabilir bir değiştirilebilir tarak adaptörü (4 – 18 mm) isteğe bağlı temin edilebilir.

### Tarak adaptörünün takılması / çıkarılması

1. Tarak adaptörünü ok işareti yönünde yerine oturana kadar kesme takımı üzerine sürerek takın (Şekil 5ⓐ).
2. Karşı yöne doğru sürerek tarak adaptörünü çıkartabilirsiniz (Şekil 5ⓑ).

## Bakım



**Uyarı! Hatalı kullanım nedeniyle yaralanma ve maddi hasarlar.**

- Cihazı tüm temizlik ve bakım çalışmalarından önce kapatın. Cihazı, güç kaynağından ayırın.

### Temizleme ve bakım



**Tehlike! İçeri giren sıvılar nedeniyle elektrik çarpması.**

- Cihazı suya batırmayın!
- Cihazın içine sıvı girmemesini sağlayın!
- Cihazı sadece tamamen kuru durumdayken güç kaynağına bağlayın.



**Dikkat! Aşındırıcı kimyasal maddeler nedeniyle hasarlar.**

- Aşındırıcı kimyasal maddeler cihaza ve aksesuarlara zarar verebilir.
- Çözücü ve aşındırıcı maddeler kullanmayın.
  - Sadece üreticinin önerdiği temizlik maddelerini ve kesme takımı yağını kullanın.



Aksesuarları ve yedek parçaları yetkili satıcınızdan veya servis merkezimizden temin edebilirsiniz.

- Her kullandıktan sonra tarak adaptörünü çıkartın (Şekil 5ⓑ). Kesme takımında kalan saçları temizleme fırçasıyla temizleyin.



İyice temizlenmek için kesme takımı çıkarılabilir (Şekil 6), bkz. **Kesme takımının değiştirilmesi bölümü.**

- Kesme takımı temizlendikten sonra hijyen spreyinin kullanılmasını öneriyoruz. Tüm kesme takımlarını hijyenik olarak temiz tutar.
- Kesme takımını kesme takımı yağıyla yağlayın (Şekil 7).
- Kullanım sırasında ve kullandıktan sonra kesme takımının Blade Ice sprey ile temizlenmesini ve bakıma tabi tutulmasını öneriyoruz. Blade Ice sprey, kesme takımının hemen soğutulması, yağlanması ve temizlenmesi ile birlikte aynı anda korozyon koruması da sağlar.
- Yağ filminin eşit oranlı bir şekilde dağılmasını sağlamak için makineyi kısa süreli (yakl. 10 sn.) çalıştırın.



- Cihazın kesme performansının iyi ve kalıcı olması için kesme takımının sık sık yağlanması gerekir.
- Cihaz, uzun süre kullandıktan sonra düzenli olarak temizlenmesi ve yağlanmasına rağmen kesme gücünü kaybederse, kesme takımının değiştirilmesi gerekir.

- Cihazı sadece yumuşak, gerekirse hafif nemli bir bezle silin.



### Kesme Takımının Değiştirilmesi



Dikkat! Kesme uzunluğu ayar kolu (B) kilitlenmiş olmamalıdır. Sabitleyici (F) yukarıya doğru (Şekil 3ⓐ) itilerek bu kolun kilidi açılır.

1. Kilitleme kolunu (J) aşağıya doğru (Şekil 8ⓐ) bastırın ve aynı anda yandaki tutamak oluklarındaki kesme tarağını kavrayın (Şekil 8ⓐ).
2. Kilitleme kolunu basılı tutarak kesme tarağını cihazdan çekin (Şekil 9ⓐ).
3. Kesici bıçağı aşağıya doğru bastırın ve kesme tarağını çıkarın (Şekil 9ⓐ).
4. Yeni kesici bıçağı plastik kılavuza oturtun (Şekil. 10ⓐ) ve tutucu yayın kancası (H) bıçak kesitini kavrayacak (Şekil 10ⓐ) ve kesici bıçağın (K) kılavuz oluğu plastik kılavuza kilitlenecek şekilde aşağı bastırın.
5. Yeni kesici bıçağı yandaki tutamak oluklarından (M) tutun ve yeni kesme tarağını kılavuz yivine (L) yerleştirin (Şekil 11).
6. Kesici tarağı kilitlenene kadar öne itin.

### Sorun giderme

#### Kesme takımı kötü kesiyor veya saçları yoluyor

Nedeni: Kesme takımı kirlenmiş veya aşınmış.

- Kesme takımını temizleyin ve yağlayın (Şekil 6/7), sorun giderilmezse kesme takımını değiştirin (Şekil 8/9/10/11).

#### Cilt yaralanması

Nedeni: Cilt üzerine çok fazla baskı.

- Cilde yakın kesim sırasında basıncı azaltın.

Nedeni: Kesme açısı çok dik ayarlanmış.

- Cihazı daha yassı şekilde yerleştirin.

Nedeni: Kesme takımı hasarlı.

- Kullanım sırasında diş uçlarının zarar görmüş olup olmadığını kontrol edin ve gerekirse kesme takımını değiştirin.

#### Cihaz çalışmıyor

Nedeni: Arızalı güç kaynağı.

- Elektrik fişi ve priz arasında kusursuz bir temas olduğundan emin olun. Elektrik kablosunu olası hasarlar açısından kontrol edin.

Bu bilgilerle sorunu gideremezseniz, servis merkezimize başvurun. Cihazı kesinlikle kendi başınıza onarmayı denemeyin!

### Tasfiye



**Dikkat! Hatalı tasfiye durumunda çevreye zarar verebilir.**

- Cihazın usulüne uygun tasfiye edilmesi çevrenin korunmasına katkıda bulunur ve gerek insan gerekse çevre için olası tehlikeli etkileri önler.

Cihazı tasfiye ederken geçerli yasal yönetmeliklere dikkat edin.

**Avrupa Birliği'nde elektrikli ve elektronik cihazların tasfiyesi hakkında bilgi:**



Avrupa Birliği dahilinde, elektrikle çalıştırılan cihazların tasfiyesi, elektronik eski cihazlar hakkındaki 2012/19/AB sayılı AB Yönetmeliği'ni (WEEE) temel alan ulusal düzenlemelerle belirlenmiştir.

Buna göre, cihaz belediye atıkları veya evsel atıklarla birlikte bir daha tasfiye edilemez.

Cihaz, belediyenin toplama merkezlerinde veya değerli madde geri dönüşüm merkezinde ücretsiz olarak teslim alınır.

Ürün ambalajı geri dönüştürülebilir malzemelerden oluşmaktadır. Ambalajı çevreye uyumlu şekilde tasfiye edin ve yeniden değerlendirme merkezine gönderin.

Tłumaczenie oryginalnej instrukcji obsługi – Maszynka do strzyżenia, typ 1233

## Ogólne wskazówki dotyczące bezpieczeństwa



**Prosimy o przeczytanie wszystkich wskazówek dotyczących bezpieczeństwa, przestrzeganie ich i zachowanie ich na przyszłość!**

### Użytkowanie zgodne z przeznaczeniem

- Maszynki do strzyżenia włosów używać wyłącznie do strzyżenia włosów ludzkich, włosów brody i brwi.
- Maszynki do strzyżenia zwierząt używać wyłącznie do strzyżenia włosów i sierści zwierzęcej.
- Urządzenie jest przeznaczone do użytku komercyjnego.

### Wymagania wobec użytkownika

- Przed pierwszym uruchomieniem przeczytać całą instrukcję obsługi i zapoznać się z budową urządzenia.
- Niniejsze urządzenie może być używane przez dzieci w wieku powyżej 14 lat oraz osoby o ograniczonych zdolnościach fizycznych, sensorycznych lub umysłowych oraz wykazujące brak doświadczenia i/lub wiedzy pod warunkiem, że będą nadzorowane lub zostaną pouczone odnośnie bezpiecznego użytkowania urządzenia oraz rozumieją wynikające z tego zagrożenia. Dzieci nie mogą bawić się tym urządzeniem. Czyszczenie oraz konserwacja leżące w gestii użytkownika nie mogą być przeprowadzane przez dzieci, chyba że pod nadzorem osoby dorosłej.
- Urządzenie należy przechowywać w miejscu znajdującym się poza zasięgiem zwierząt oraz poza wpływem warunków atmosferycznych.

### Zagrożenia



**Niebezpieczeństwo! Ryzyko porażenia prądem na skutek uszkodzenia urządzenia/kabla sieciowego.**

- ▶ Nie należy używać urządzenia, jeśli nie działa poprawnie, jest uszkodzone lub wpadło do wody. W celu uniknięcia zagrożeń naprawy należy przeprowadzać wyłącznie w autoryzowanym punkcie serwisowym z zastosowaniem oryginalnych części zamiennych.

- ▶ Nigdy nie używać urządzenia z uszkodzonym kablem sieciowym. W celu uniknięcia zagrożeń uszkodzony kabel sieciowy może być wymieniany na nowy tylko w autoryzowanych centrach serwisowych lub przez osoby posiadające podobne kwalifikacje.
- ▶ Napraw urządzeń elektrycznych mogą dokonywać jedynie specjaliści wykwalifikowani w dziedzinie elektrotechniki.



### **Niebezpieczeństwo! Ryzyko porażenia prądem na skutek wilgoci.**

- ▶ Urządzenia nie używać w pobliżu wanny, prysznicza lub innych pojemników, w których znajduje się woda. Nie używać go również w miejscach o wysokiej wilgotności powietrza. Po każdym użyciu wyciągnąć wtyczkę z gniazda sieciowego, ponieważ bliskość wody stanowi zagrożenie również wtedy, gdy urządzenie jest wyłączone.
- ▶ Urządzenia elektryczne należy zawsze odkładać lub przechowywać w taki sposób, aby nie mogły wpaść do wody (np. do umywalki). Urządzenie trzymać z dala od wody i innych cieczy.
- ▶ W żadnym wypadku nie dotykać urządzenia elektrycznego, które wpadło do wody ani nie wkładać rąk do wody. Natychmiast wyciągnąć wtyczkę z gniazda sieciowego.
- ▶ Przed ponownym uruchomieniem zlecić centrum serwisowemu kontrolę urządzenia.
- ▶ Używać i przechowywać urządzenie wyłącznie w suchych pomieszczeniach.
- ▶ Jako dodatkowe zabezpieczenie zaleca się montaż w obwodzie elektrycznym sprawdzonego wyłącznika różnicowoprądowego (RCD) z nominalnym prądem wyzwalającym o wartości nie większej niż 30 mA. W razie pytań należy skontaktować się z elektrykiem.



### **Niebezpieczeństwo wybuchu!**

- ▶ Urządzenia nie wolno używać w otoczeniach, w których znajdują się wysokie stężenia produktów aerozolowych (sprayów) lub w których uwalniany jest tlen.



### **Ostrzeżenie! obrażenia spowodowane przegrzaniem noży.**

- ▶ Długie użytkowanie urządzenia może spowodować rozgrzanie noży. Regularnie przerywać użytkowanie urządzenia, aby noże mogły się ochłodzić.

**Ostrzeżenie! Obrażenia na skutek nieprawidłowego użytkowania.**

- ▶ Nigdy nie używać urządzenia z uszkodzonym ostrzem.
- ▶ Przed odłożeniem urządzenia zawsze wyłączać je, gdyż na skutek drgań urządzenie może spaść.

**Ostrożnie! Szkody na skutek niewłaściwego użytkowania.**

- ▶ Eksploatować urządzenie podłączone wyłącznie do prądu o napięciu podanym na tabliczce znamionowej.
- ▶ Używać wyłącznie akcesoriów zalecanych przez producenta.
- ▶ Nie wkładać żadnych przedmiotów w otwory urządzenia i nie dopuścić, aby przedmioty takie dostały się do urządzenia.
- ▶ Nie trzymać urządzenia za kabel sieciowy, a w celu odłączenia urządzenia od sieci zawsze ciągnąć za wtyczkę, a nie za kabel ani urządzenie.
- ▶ Kabel sieciowy oraz urządzenie trzymać z dala od gorących powierzchni.
- ▶ Urządzenia nie przechowywać z przekręconym lub zagiętym kablem sieciowym.

## Ogólne wskazówki dla użytkownika

### Informacje dotyczące korzystania z instrukcji obsługi

- ▶ Przed pierwszym zastosowaniem urządzenia należy przeczytać całą instrukcję obsługi i zrozumieć jej treść.
- ▶ Traktować instrukcję obsługi jak część produktu i przechowywać ją starannie w dostępnym miejscu.
- ▶ Niniejszą instrukcję obsługi można uzyskać także w formie PDF. W tym celu należy skontaktować się z naszym centrum serwisowym. Deklaracji zgodności WE można zażądać od naszego centrum serwisowego również w innych językach urzędowych UE.
- ▶ W razie przekazania urządzenia osobie trzeciej należy udostępnić także instrukcję obsługi.

### Wyjaśnienie symboli i wskazówek

Następujące symbole i hasła sygnalizacyjne są używane w niniejszej instrukcji obsługi oraz umieszczone na urządzeniu lub opakowaniu.



#### NIEBEZPIECZEŃSTWO

Niebezpieczeństwo porażenia przez prąd elektryczny skutkujące poważnym obrażeniem ciała lub śmiercią.



#### NIEBEZPIECZEŃSTWO

Niebezpieczeństwo wybuchu skutkujące poważnym obrażeniem ciała lub śmiercią.



#### OSTRZEŻENIE

Ostrzeżenie przed możliwością doznania obrażeń ciała lub zagrożeniem dla zdrowia.



#### OSTROŻNIE

Informacja dotycząca niebezpieczeństwa powstania szkód rzeczowych.



Wskazówka wraz z przydatnymi informacjami i poradami.

- ▶ Wezwanie do podjęcia działania.
1. Wykonywać czynności w opisanej kolejności.
  - 2.
  - 3.

## Opis produktu

### Nazwy elementów (rys. 1)

- A Nóż
- B Dźwignia regulacji długości cięcia
- C Włącznik/wyłącznik
- D Pierścień do zawieszania
- E Kabel sieciowy
- F Suwak ustalający regulację długości cięcia
- G Nóż tnący
- H Haczyk
- I Grzebień tnący
- J Dźwignia blokująca grzebienia tnącego
- K Rowek prowadzący (nóż tnący)
- L Wpustek prowadzący (grzebień tnący)
- M Wgłębienie uchwytu
- N Osłona noża
- O Olej do noża
- P Szczoteczka do czyszczenia

**Brak rysunku** - nasadki grzebieniowe lub różne akcesoria (w zależności od modelu). Dostępne akcesoria opcjonalne i nasadki grzebieniowe zob. opakowanie.

### Dane techniczne

Napęd:	cichy silnik z drgającym twornikiem
Wymiary (dł. x szer. x wys.):	180 x 67 x 42 mm
Waga:	ok. 465 g (bez kabla)
Poziom emitowanego ciśnienia akustycznego:	maks. 60 dB (A) @ 25 cm
Drgania:	< 2,5 m/s <sup>2</sup>
Pobór mocy:	15 W
Napięcie robocze:	220–240 V / 50/60 Hz
Warunki użytkowania	
Temperatura otoczenia:	od 0°C do +40°C

Urządzenie jest izolowane i nie emituje zakłóceń. Urządzenie spełnia wymagania dyrektywy UE o kompatybilności elektromagnetycznej 2014/30/WE oraz dyrektywy maszynowej 2006/42/WE.

## Eksploatacja

### Przygotowanie

-  Zachować opakowanie w celu późniejszego bezpiecznego przechowywania lub transportowania.

- ▶ Sprawdzić kompletność dostawy.
- ▶ Sprawdzić wszystkie części pod kątem ewentualnych szkód transportowych.

### Bezpieczeństwo



#### Ostrożnie! Szkody wynikające z nieprawidłowego zasilania.

- ▶ Eksploatować urządzenie podłączone wyłącznie do prądu o napięciu podanym na tabliczce znamionowej.

### Praca z zasilaniem sieciowym

1. Naoiliwić ostrze (rys. 7).
2. Włożyć wtyczkę do gniazdka sieciowego.
3. Włączyć urządzenie za pomocą włącznika/wyłącznika (rys. 2ⓐ) i wyłączyć po zakończeniu eksploatacji (rys. 2ⓐ).

## Obsługa

### Regulacja długości cięcia

-  Normalna długość cięcia dla urządzenia bez nasadki wynosi ok. 0,1 mm.

Długość cięcia można ustawiać - także podczas pracy - w zakresie 0,1 - 3 mm.

1. Przesunąć suwak do dołu (rys. 3ⓐ).
2. Nacisnąć boczną dźwignię regulacji długości cięcia (rys. 4ⓐ). Istnieje możliwość regulacji długości cięcia w 6 ustawieniach (**MultiClick**).
3. W celu odblokowania ustawienia należy przesunąć suwak do góry (rys. 3ⓐ). Ustawiona zostaje ponownie normalna długość cięcia, wynosząca ok. 0,1 mm.

### Strzyżenie za pomocą nakładek grzebieniowych (w zależności od modelu)

Urządzenie można również stosować z nasadkami.

- ▶ Dźwignia regulacji długości cięcia (B) nie może być zablokowana (rys. 4ⓐ).
- ▶ W celu odblokowania należy przesunąć suwak (F) do góry (rys. 3ⓐ).

- 
  - W zależności od modelu w komplecie znajdują się różne nasadki.
  - Jako akcesoria opcjonalne dostępne są także inne nasadki #1 (4,5 mm), #2 (6 mm), #3 (9 mm), #4 (14 mm), #5 (19 mm) i nasadka regulowana (4-18 mm).

### Zakładanie/zdejmowanie nasadki

1. Nasunąć nasadkę na nóż do oporu w kierunku wskazanym przez strzałkę (rys. 5ⓐ).
2. Nasadkę można wyjąć, wysuwając ją w przeciwnym kierunku (rys. 5ⓐ).

### Utrzymanie stanu sprawności



#### Ostrzeżenie! obrażenia i szkody rzeczowe na skutek nieprawidłowego użytkowania.

- ▶ Przed rozpoczęciem wszelkich prac związanych z czyszczeniem i prac konserwacyjnych wyłączyć urządzenie. Odłączyć urządzenie od zasilania.

### Czyszczenie i pielęgnacja



#### Niebezpieczeństwo! Ryzyko porażenia prądem na skutek przedostania się cieczy.

- ▶ Nie zanurzać urządzenia w wodzie!
- ▶ Nie dopuścić do przedostania się cieczy do wnętrza urządzenia.
- ▶ Urządzenie podłączyć ponownie do zasilania tylko wtedy, gdy jest zupełnie suche.



#### Ostrożnie! Szkody powstające na skutek agresywnych chemikaliów.

- Agresywne chemikalia mogą powodować uszkodzenie urządzenia i akcesoriów.
- ▶ Nie stosować żadnych rozpuszczalników ani środków do szorowania.
  - ▶ Należy używać wyłącznie środków czyszczących i oleju do noża zalecanych przez producenta.



Akcesoria i części wymienne można nabyć w specjalistycznym sklepie lub w naszym centrum serwisowym.

- ▶ Zdjąć nakładkę grzebieniową po każdym użyciu (rys. 5ⓐ). Usunąć z noża resztki włosów za pomocą szcztotki.



W celu dokładnego oczyszczenia (rys. 6) można zdjąć nóż, patrz rozdział **Wymiana noża**.

- ▶ Po oczyszczeniu noża zalecamy zastosowanie sprayu pozwalającego na zachowanie właściwości higienicznych. Utrzymuje on wszystkie noże w higienicznej czystości.
- ▶ Oliwić nóż przy użyciu oliwy do noża (rys. 7).
- ▶ Zalecamy czyszczenie i pielęgnację noża podczas użycia i po użyciu za pomocą sprayu Blade Ice. Spray Blade Ice służy do natychmiastowego chłodzenia, oliwienia, czyszczenia oraz ochrony antykorozyjnej noża.
- ▶ Włączyć na krótko (ok. 10 s) maszynkę, aby równomiernie rozprowadzić oliwę.

- i** ▶ W celu zapewnienia dobrych i trwałych właściwości tnących ważne jest, aby często oliwić nóż.
  - ▶ Jeśli po dłuższym okresie użytkowania, pomimo regularnego czyszczenia i oliwienia, właściwości tnące urządzenia ulegną osłabieniu, należy wymienić nóż.
- ▶ Urządzenie czyścić miękką, ewentualnie lekko zwilżoną ściereczką.

### Wymiana noża

**i** Uwaga! Dźwignia regulacyjna (B) nie może być zablokowana. Przez przesunięcie suwaka (F) do góry (rys. 3ⓐ) zostaje on odblokowany.

1. Przycisnąć dźwignię blokującą do dołu (J) (rys. 8ⓐ) i chwycić nóż tnący za boczne wgłębienia uchwytu (M) (rys. 8ⓐ).
2. Ściągnąć nóż tnący, przy przyciśniętej do dołu dźwigni blokującej, z urządzenia (rys. 9ⓐ).
3. Przycisnąć do dołu nóż tnący i zdjąć go (rys. 9ⓐ).
4. Nowy nóż tnący włożyć w prowadnicę z tworzywa sztucznego i docisnąć (rys. 10ⓐ), tak aby haczyk (H) uchwytu sprężynowego sięgnął do wycięcia noża (rys. 10ⓐ), a rowek prowadzący noża tnącego (K) „zaskoczył” w prowadnicę z tworzywa sztucznego.
5. Chwycić nowy nóż tnący za boczne wgłębienia uchwytu (M) i włożyć nowy nóż tnący do wpustu prowadzącego (L) (rys. 11).
6. Grzebień tnący przesunąć do przodu aż do „zaskoczenia”.

### Usuwanie usterek

#### Nóż tnie nieprawidłowo lub wyrывa włosy

Przyczyna: nóż jest zabrudzony lub zużyty.

- ▶ Wyczyścić i naoliwić nóż (rys. 6/7). Jeśli to nie usunie problemu, wymienić nóż (rys. 8/9/10/11).

#### Zranienie skóry

Przyczyna: Zbyt silny nacisk na skórę.

- ▶ Zmniejszyć nacisk przy strzyżeniu blisko skóry.

Przyczyna: Zbyt stromy kąt ostrza.

- ▶ Przyłożyć urządzenie bardziej płasko.

Przyczyna: uszkodzony nóż.

- ▶ Sprawdzić, czy podczas użytkowania nie zostały uszkodzone wierzchołki ząbków, i w razie potrzeby wymienić nóż.

#### Urządzenie nie działa

Przyczyna: Awaria zasilania.

- ▶ Sprawdzić prawidłowy zestyk między wtyczką a gniazdem. Sprawdzić kabel elektryczny pod kątem ewentualnych uszkodzeń.

Jeśli wskazówki te nie prowadzą do rozwiązania problemu, należy zwrócić się do naszego centrum serwisowego. W żadnym przypadku nie próbować samodzielnie naprawiać urządzenia!

### Utylizacja



**Ostrożnie! Szkody dla środowiska w razie niewłaściwej utylizacji.**

- ▶ Prawidłowa utylizacja służy ochronie środowiska i zapobiega potencjalnemu szkodliwemu oddziaływaniu na człowieka i środowisko.

W przypadku utylizacji urządzenia należy przestrzegać ustawowych przepisów.

#### Informacja dotycząca utylizacji urządzeń elektrycznych i elektronicznych we Wspólnocie Europejskiej:



Obowiązujące w obrębie Wspólnoty Europejskiej wytyczne dotyczące utylizacji urządzeń zasilanych elektrycznie opisane zostały w przepisach krajowych, które oparte są na dyrektywie UE 2012/19/WE o zużytych urządzeniach elektronicznych (WEEE). Zgodnie z nimi nie wolno wyrzucać tego typu urządzeń razem z odpadkami komunalnymi lub domowymi. Urządzenie jest bezpłatnie odbierane w komunalnych punktach zbiórki lub przez specjalistyczne zakłady. Opakowanie produktu składa się z materiałów, które można poddać recyklingowi. Materiały te należy zutylizować w ekologiczny sposób i oddać do odpowiedniego punktu zbiórki.

## Obecné bezpečnostní pokyny

 **Přečtěte si a dodržujte všechny bezpečnostní pokyny a uschovejte je!**

### Použití k určenému účelu

- Zastříhovače vlasů používejte výlučně ke stříhání lidských vlasů, vousů a obočí.
- Strojky na stříhání zvířat používejte výlučně ke stříhání zvířecích chlupů a srsti.
- Tento přístroj je zkonstruován pro komerční využití.

### Požadavky na uživatele

- Před prvním uvedením do provozu si bezpodmínečně přečtěte celý návod k obsluze a seznamte se s přístrojem.
- Tento přístroj smí používat děti od 14 let a osoby se sníženými fyzickými, sensorickými nebo mentálními schopnostmi nebo s nedostatkem zkušeností a/nebo znalostí pouze pod dozorem, nebo po poučení o bezpečném použití přístroje, a poté, co porozuměly nebezpečím, která z jeho použití plynou. Nenechávejte děti, aby si s přístrojem hrály. Čištění a uživatelskou údržbu nesmí provádět děti bez dozoru.
- Přístroj odkládejte v bezpečné vzdálenosti mimo dosah zvířat, a tak aby byl chráněn před povětrnostními vlivy.

### Nebezpečí

 **Nebezpečí! Zasažení elektrickým proudem z důvodu poškození přístroje/síťového kabelu.**

- ▶ Přístroj rovněž nepoužívejte, pokud řádně nefunguje, při poškození nebo pokud spadl do vody. Opravy nechávejte provádět výhradně v autorizovaném servisu za použití originálních náhradních dílů, předejdete tak možnému ohrožení.
- ▶ Přístroj nikdy nepoužívejte s poškozeným síťovým kabelem. Aby se zabránilo nebezpečí, smí poškozený síťový kabel vyměnit pouze autorizovaný servis nebo podobně kvalifikovaná osoba.
- ▶ Elektrické přístroje smějí opravovat pouze odborníci se specializovaným elektrotechnickým vzděláním.





**Nebezpečí! Zasažení elektrickým proudem z důvodu vniklé kapaliny.**

- ▶ Nepoužívejte přístroj v blízkosti vany na koupání, sprchy nebo jiných nádob obsahujících vodu. Rovněž nepoužívejte přístroj na místech s vysokou vlhkostí vzduchu. Po každém použití vytáhněte zástrčku, protože blízkost vody představuje nebezpečí, i když je přístroj vypnutý.
- ▶ Elektrické přístroje vždy odkládejte, resp. uchovávejte tak, aby nemohly spadnout do vody (například do umyvadla). Chraňte přístroj před vodou a jinými tekutinami.
- ▶ V žádném případě se nedotýkejte elektrického přístroje, který spadl do vody, ani se nedotýkejte vody. Ihned vytáhněte síťovou zástrčku.
- ▶ Nechte přístroj zkontrolovat v servisním centru před opětovným uvedením do provozu.
- ▶ Přístroj používejte a skladujte pouze v suchých místnostech.
- ▶ Doporučujeme použití dalších bezpečnostních opatření, jako je instalovaná certifikovaná ochrana proti chybovému proudu (RCD) se spouštěcím proudem max. 30 mA v elektrickém obvodu. Zeptejte se na radu svého elektroinstalatéra.



**Nebezpečí výbuchu!**

- ▶ Nikdy nepoužívejte přístroj v prostředí s vysokou koncentrací aerosolů (sprejů) nebo v prostředích, kde se uvolňuje kyslík.



**Varování! Úrazy způsobené přehřátými stříhacími bloky**

- ▶ Stříhací blok se může při dlouhotrvajícím používání přístroje zahřívat. Přerušujte pravidelně používání přístroje, aby se mohla stříhací hlavice ochladit.



**Varování! Nebezpečí úrazu následkem nesprávné manipulace.**

- ▶ Nikdy nepoužívejte přístroj, pokud je stříhací blok poškozený.
- ▶ Před odložením přístroj vždy vypněte, následkem vibrací může dojít k pádu přístroje.



**Opatrně! Nebezpečí poškození následkem nesprávné manipulace.**

- ▶ Přístroj používejte pouze na napětí uvedené na typovém štítku.
- ▶ Používejte pouze výrobcem doporučené příslušenství.
- ▶ Do otvorů v přístroji nikdy nestrkejte nebo nenechejte do nich zapadnout jakékoliv předměty.
- ▶ Přístroj nenoste za síťový kabel a pro odpojení od sítě zatáhněte vždy za zástrčku a nikoli za kabel nebo za přístroj.

de  
en  
fr  
it  
es  
pt  
nl  
da  
sv  
no  
fi  
tr  
pl  
cs  
sk  
hr  
hu  
sl  
ro  
bg  
ru  
uk  
et  
lv  
lt  
el  
ar

- ▶ Síťový kabel a přístroj chráňte před horkými povrchy.
- ▶ Přístroj neskladujte se zkrouceným nebo zalomeným síťovým kabelem.

## Obecné pokyny pro uživatele

### Informace o použití návodu k obsluze

- ▶ Dříve než výrobek poprvé použijete, musíte si přečíst kompletní návod k obsluze a porozumět jeho obsahu.
- ▶ Považujte návod k obsluze za součást výrobku a dobře jej uschovejte na dostupném místě.
- ▶ Tento návod k použití si můžete vyžádat v našich servisních centrech i ve formě pdf-souboru. Na požádání můžete v našich servisních centrech získat ES-prohlášení o shodě i v jiných úředních jazycích EU.
- ▶ Pokud budete výrobek předávat dalšímu uživateli, předejte mu také návod k obsluze.

### Vysvětlení symbolů a pokynů

V tomto návodu k použití, na přístroji nebo na obalu se využívají následující symboly a signální slova.



#### NEBEZPEČÍ

Nebezpečí úrazu elektrickým proudem s následkem vážného nebo smrtelného úrazu.



#### NEBEZPEČÍ

Nebezpečí exploze s následkem vážného nebo smrtelného úrazu.



#### VÝSTRAHA

Výstraha před možným nebezpečím úrazu nebo zdravotním rizikem.



#### OPATRNĚ

Upozornění na nebezpečí vzniku hmotných škod.



Upozornění s užitečnými informacemi a tipy.

- ▶ Výzva k provedení určitých kroků.
1. Kroky provádějte v popsáném pořadí
  - 2.
  - 3.

## Popis výrobku

### Označení součástí (obr. 1)

- A Stříhací blok
- B Páčka pro nastavení délky stříhu
- C Tlačítko pro zapnutí/vypnutí
- D Závěsný kroužek
- E Přívodní kabel
- F Blokovací tlačítko pro nastavení délky stříhání
- G Stříhací nůž
- H Háč
- I Stříhací hřeben
- J Aretační páčka stříhacího hřebenu
- K Vodící drážka (stříhací nůž)
- L Vodící drážka (stříhací hřeben)
- M Prohlubeň k podržení
- N Kryt nože
- O Olej na stříhací blok
- P Čistící kartáček

### Bez zobrazení

Hřebenové nástavce, příp. různé příslušenství (v závislosti na modelu). Další příslušenství a hřebenové nástavce viz obal.

### Technické údaje

Pohon:	Nehlučný kmitavý motor
Rozměry (DxŠxV):	180 x 67 x 42 mm
Hmotnost:	cca 465 g (bez kabelu)
Hladina emise akustického tlaku:	max. 60 dB(A) @ 25 cm
Vibrace:	< 2,5 m/s <sup>2</sup>
Příkon:	15 W
Provozní napětí:	220 – 240 V / 50/60 Hz
Provozní podmínky	
Prostředí:	0°C – +40°C

Přístroj je izolován a odrušen. Splňuje požadavky směrnice EU týkající se elektromagnetické kompatibility 2014/30/EU a směrnice 2006/42/ES o strojních zařízeních.

## Provoz

### Příprava

 Uschovejte obalový materiál z důvodu pozdějšího bezpečného skladování nebo přepravy.

- ▶ Zkontrolujte úplnost dodávky.
- ▶ Zkontrolujte všechny součásti, zda nedošlo během přepravy k jejich poškození.

### Bezpečnost

 **Opatrně! Poškození následkem použití nesprávného zdroje napětí.**

- ▶ Přístroj používejte pouze na napětí uvedené na typovém štítku.

### Provoz/napájení ze sítě

1. Namažte stříhací blok olejem (obr. 7).
2. Zástrčku zasuněte do síťové zásuvky.
3. Tlačítkem pro zapnutí/vypnutí přístroj zapněte (obr. 2ⓐ) a po použití jej vypněte (obr. 2ⓑ).

## Obsluha

### Nastavení délky stříhání

 Normální délka stříhu přístroje činí bez nástrčného hřebene asi 0,1 mm.

Délka stříhu se může i během provozu nastavit na 0,1 – 3 mm.

1. Nasuňte blokovací tlačítko směrem dolů (obr. 3ⓐ).
2. Stiskněte postranní páčku pro nastavení délky stříhu (obr. 4ⓐ). Délku stříhu můžete nastavit v 6 stupních nastavení (**MultiClick**).
3. Při odblokování nastavení posuňte blokovací tlačítko nahoru (obr. 3ⓑ). Znovu je nastavena běžná délka stříhu přibližně 0,1 mm.

### Stříhání s nástrčnými hřebeny (v závislosti na modelu)

- Přístroj můžete také používat s hřebenovými nástavci.
- ▶ Přitom nesmí být páčka pro nastavení délky stříhání (B) zaaretována (obr. 4ⓐ).
  - ▶ Při odblokování posuňte blokovací tlačítko (F) nahoru (obr. 3ⓑ).

 · V závislosti na modelu jsou součástí dodání různé hřebenové nástavce.  
· Jako další příslušenství jsou volitelně k dostání i hřebenové nástavce #1 (4,5 mm), #2 (6 mm), #3 (9 mm), #4 (14 mm), #5 (19 mm) a přestavitelný hřebenový nástavec (4 -18 mm).

### Nasazení/sejmutí hřebenového nástavce

1. Hřebenový nástavec nasuňte na stříhací blok ve směru šipky až na doraz (obr. 5ⓐ).
2. Hřebenový nástavec můžete sejmut posunutím odpovídajícím směrem (obr. 5ⓑ).

## Údržba



**Varování! Nebezpečí úrazu a poškození následkem nesprávné manipulace.**

- ▶ Vypněte přístroj před zahájením čištění a údržbových prací. Odpojte přístroj od napájení.

### Čištění a péče



**Nebezpečí! Zasažení elektrickým proudem z důvodu vniklé kapaliny.**

- ▶ Nenamáchejte přístroj do vody!
- ▶ Zabraňte vniknutí kapaliny dovnitř přístroje.
- ▶ Připojte přístroj opět k elektrickému napájení až po jeho úplném vyschnutí.



**Opatrně! Poškození agresivními chemikáliemi.** Agresivní chemikálie mohou poškodit přístroj a příslušenství.

- ▶ Nepoužívejte žádná rozpouštědla ani čisticí pisky.
- ▶ Používejte pouze výrobcem doporučené čisticí prostředky a olej na stříhací blok.



Příslušenství a náhradní díly objednávejte u svého prodejce nebo v našem servisním středisku.

- ▶ Po každém použití sundejte hřebenový nástavec (obr. 5ⓐ). Odstraňte ze stříhacího bloku čisticím kartáčkem zbytky vlasů.



Pro řádné vyčištění (obr. 6) je možné stáhnout stříhací blok, viz kapitola **Výměna stříhacího bloku**.

- ▶ Po vyčištění stříhacího bloku doporučujeme použít hygienický sprej. Udržuje všechny stříhací bloky hygienicky čisté.
- ▶ Stříhací blok namažte olejem na stříhací blok (obr. 7).
- ▶ Doporučujeme očistit a ošetřit stříhací blok během použití a po použití sprejem Blade Ice. Sprej Blade Ice zajišťuje okamžité chlazení, olejování a vyčištění stříhacího bloku při současně antikorozi ochraně.
- ▶ Přístroj krátce zapněte (asi na 10 s), aby se vytvořil stejnoměrný olejový film.



- ▶ Pro dobrý a dlouhodobý stříhací výkon je důležité stříhací blok často olejovat.
- ▶ Pokud po delším používání i přes pravidelné čištění a olejování stříhací výkon klesne, měli byste stříhací blok vyměnit.

- ▶ Přístroj otírejte jen měkkým, případně lehce navlhčeným hadříkem.

## Výměna stříhacího bloku

**i** Pozor! Páčka pro nastavení délky stříhání (B) nesmí být zaaretována. Posunutím blokovacího tlačítka (F) nahoru (obr. 3Ⓢ) nastavení odblokujete.

1. Stiskněte aretační páčku (J) směrem dolů (obr. 8Ⓢ) a zároveň uchopte stříhací hřeben za postranní prohlubně (M) (obr. 8Ⓢ).
2. Stiskněte aretační páčku a vytáhněte stříhací hřeben z přístroje (obr. 9 Ⓢ).
3. Stlačte stříhací nůž dolů a sejměte stříhací nůž (obr. 9Ⓢ).
4. Nový stříhací nůž nasadíte na plastové vedení a stlačte dolů (obr. 10Ⓢ) tak, aby háček (H) přídržné pružiny zasahoval do výřezu nože (obr. 10Ⓢ) a vodičí drážka stříhacího nože (K) zaskočila do plastového vedení.
5. Uchopte nový stříhací hřeben za postranní prohlubně (M) a zaveďte nový stříhací hřeben do vodičí drážky (L) (obr. 11).
6. Stříhací hřeben zasuňte dopředu až na doraz.

## Odstranění problémů

### Stříhací blok stříhá špatně nebo vlasy trhá

Příčina: Stříhací blok je znečištěný nebo opotřeбенý.

- Vyčistěte a namažte olejem stříhací blok (obr. 6/7), pokud se tím problém neodstraní, vyměňte stříhací blok (obr. 8/9/10/11).

### Poranění pokožky

Příčina: Příliš silný tlak na pokožku.

- Snižte tlak při stříhání blízko pokožky.

Příčina: Úhel řezu je příliš strmý.

- Strojek nasadíte naplocho.

Příčina: Poškozený stříhací blok.

- Zkontrolujte, zda se při používání nepoškodily hroty zubů a také vyměňte stříhací blok.

### Přístroj nefunguje

Příčina: Vadné napájení.

- Zkontrolujte, zda je správně zapojena zástrčka do zásuvky. Zkontrolujte, zda nedošlo k případnému poškození přívodního kabelu.

Pokud nedokážete problém odstranit podle těchto pokynů, obraťte se na naše servisní středisko. V žádném případě se nepokoušejte opravit přístroj sami!

## Odstranění a likvidace



**Pozor! Poškození životního prostředí při nesprávné likvidaci.**

- Rádná likvidace slouží k ochraně životního prostředí a brání možným škodlivým účinkům na člověka a životní prostředí.

Při likvidaci dodržujte příslušné legislativní předpisy.

### Informace o likvidaci elektrických a elektronických přístrojů v ES:



V rámci Evropského společenství se u elektricky poháněných přístrojů řídí likvidace národními ustanoveními, která jsou založena na směrnici EU 2012/19/EC o použitých elektronických přístrojích (WEEE). Podle tohoto ustanovení nesmíte přístroj likvidovat spolu s komunálním nebo domovním odpadem.

Přístroj zdarma odevzdejte do komunální sběrný odpadů nebo do sběrného dvora.

Balení produktu se skládá z recyklovatelných materiálů. Likvidujte je ekologicky a recyklujte je.

## Všeobecné bezpečnostné upozornenia

 **Prečítajte si a dodržiavajte všetky bezpečnostné pokyny a uschovajte ich!**

### Použite v súlade s určením

- Strihače vlasov používajte výlučne na strihanie ľudských vlasov, fúzov a obočia.
- Strojčeky na strihanie zvierat používajte výlučne na strihanie zvieracej srsti a kožušiny.
- Tento prístroj je skonštruovaný na používanie v priemyselnej oblasti.

### Požiadavky na používateľa

- Pred prvým uvedením do prevádzky si prečítajte celý návod na obsluhu a oboznámte sa s prístrojom.
- Tento prístroj môžu používať deti staršie ako 14 rokov, ako aj osoby so zníženými telesnými, sensorickými alebo duševnými schopnosťami alebo nedostatkom skúseností a/alebo vedomostí v tom prípade, ak bude na ne dohliadať iná osoba, alebo ak od nej dostali pokyny týkajúce sa bezpečného používania prístroja a porozumeli nebezpečenstvám vyplývajúcich z používania tohto prístroja. Deti sa nesmú hrať s prístrojom. Čistenie a údržbu prostredníctvom používateľa deti nesmú vykonávať, iba vtedy áno, ak sa na ne dohliada.
- Prístroj uchovávajte mimo dosahu zvierat a pred vplyvmi počasia.

### Ohrozenia

 **Nebezpečenstvo! Zásah elektrickým prúdom v dôsledku poškodení na prístroji/sieťovom kábli.**

- ▶ Nepoužívajte prístroj, ak nefunguje riadne, ak je poškodený, alebo ak spadol do vody. Opravy nechajte vykonávať výlučne autorizovanému servisnému stredisku za použitia originálnych náhradných dielov, aby ste tak zabránili ohrozeniam.
- ▶ Prístroj nikdy nepoužívajte s poškodeným sieťovým káblom. Poškodený sieťový kábel smie vymieňať iba autorizované servisné centrum alebo podobne kvalifikovaná osoba, aby sa zabránilo ohrozeniam.
- ▶ Elektrické prístroje smú opravovať iba odborne spôsobilé osoby s elektrotechnickým vzdelaním.

**Nebezpečenstvo! Zásah elektrickým prúdom v dôsledku vniknutej kvapaliny.**

- ▶ Nepoužívajte prístroj v blízkosti vaní, spŕch alebo iných nádob, ktoré sú naplnené vodou. Takisto ho nepoužívajte na miestach s vysokou vlhkosťou vzduchu. Po každom použití vyťahnite sieťovú zástrčku, pretože blízkosť vody predstavuje nebezpečenstvo aj pri vypnutom prístroji.
- ▶ Elektrické prístroje vždy odložte resp. uschovajte tak, aby nemohli spadnúť do vody (napr. do umývadla). Prístroj držte mimo dosahu vody a iných kvapalín.
- ▶ V žiadnom prípade sa nedotýkajte elektrického prístroja, ktorý spadol do vody, ani sa ho nedotýkajte z vody. Okamžite vyťahnite sieťovú zástrčku.
- ▶ Pred opätovným uvedením do prevádzky nechajte prístroj skontrolovať v servisnom stredisku.
- ▶ Prístroj používajte a uschovávajte iba v suchých priestoroch.
- ▶ Ako prídavné bezpečnostné opatrenie sa odporúča zabudovanie odskúšaného ochranného zariadenia proti chybnému prúdu (RCD) s dimenzačným spúšťacím prúdom nie viac ako 30 mA v prúdovom obvode. Poradte sa s vaším elektroinštalátorom.

**Nebezpečenstvo výbuchu!**

- ▶ Prístroj nepoužívajte nikdy v prostrediach, v ktorých sa nachádza vysoká koncentrácia aerosolových (sprejových) produktov alebo v ktorých sa uvoľňuje kyslík.

**Výstraha! Zranenia v dôsledku prehriatych strihacích blokov.**

- ▶ Dlhotrvajúcim používaním prístroja sa môže strihací blok zohriať. Používanie pravidelne prerušujte, aby ste dali vychladiť strihací blok.

**Výstraha! Zranenia v dôsledku neodbornej manipulácie.**

- ▶ Nikdy nepoužívajte prístroj s poškodeným strihacím blokom.
- ▶ Vypnite prístroj vždy pred jeho odložením, pretože prístroj môže spadnúť v dôsledku vibrácií.

**Pozor! Poškodenie v dôsledku neodbornej manipulácie.**

- ▶ Prístroj používajte výlučne s napätím uvedeným na typovom štítku.
- ▶ Používajte výlučne výrobcom odporúčané príslušenstvo.
- ▶ Nikdy nestrkajte ani nenechajte spadnúť predmety do otvorov prístroja.

- ▶ Prístroj nenoste za sieťový kábel a na odpojenie od elektrickej siete ťahajte vždy za zástrčku a nie za kábel alebo prístroj.
- ▶ Sieťový kábel a prístroj držte mimo dosahu horúcich plôch.
- ▶ Prístroj neuschovávajte s pretočeným alebo prelomeným sieťovým káblom.

## Všeobecné pokyny pre používateľa

### Informácie o používaní návodu na obsluhu

- ▶ Pred prvým uvedením prístroja do prevádzky je nutné prečítať si celý návod na obsluhu a porozumieť jeho obsahu.
- ▶ Návod na obsluhu vnímajte ako súčasť výrobku a dobre ho uschovajte na dostupnom mieste.
- ▶ Tento návod na obsluhu môžete vyžiadať z našich servisných stredísk, aj ako PDF súbor. ES-vyhlásenie o zhode môžete z našich servisných stredísk vyžiadať aj v ďalších úradných jazykoch EÚ.
- ▶ Pri postúpení tohto prístroja iným osobám odovzdajte aj tento návod na obsluhu.

### Vysvetlivky symbolov a upozornení

V tomto návode na obsluhu, na prístroji alebo na obale sa používajú nasledovné symboly a signálne slová.



#### NEBEZPEČENSTVO

Nebezpečenstvo v dôsledku zásahu elektrickým prúdom s následkom ťažkého zranenia alebo smrti.



#### NEBEZPEČENSTVO

Nebezpečenstvo výbuchu s následkom ťažkého zranenia alebo smrti.



#### VÝSTRAHA

Výstraha pre možným zranením alebo zdravotným rizikom.



#### POZOR

Upozornenie na nebezpečenstvo vecných škôd.



Upozornenie na užitočné informácie a tipy.

- ▶ Poukazuje na výzvu na konanie.
1. Vykonaňte tieto činnosti v uvedenom poradí.
  - 2.
  - 3.

## Opis výrobku

### Názvy dielov (obr. 1)

- A Strihač blok
- B Páka na prestavenie dĺžky strihu
- C Zapínač/vypínač
- D Závesný krúžok
- E Elektrický kábel
- F Nastavovač pre prestavenie dĺžky strihu
- G Strihač nôž
- H Háčik
- I Strihač hrebeň
- J Zaisťovacia páka strihacieho hrebeňa
- K Vodiaci žliabok (strihač nôž)
- L Vodiaca drážka (strihač hrebeň)
- M Žliabková rukoväť
- N Ochrana noža
- O Olej pre strihač blok
- P Čistiaca kefka

**Bez zobrazenia.** Nadstavce hrebeňa príp. rôzne príslušenstvo (v závislosti od modelu). Ďalšie príslušenstvo a nadstavce hrebeňa pozri balenie.

### Technické údaje

Pohon:	tichý kmitavý motor
Rozmery (d x š x v):	180 x 67 x 42 mm
Hmotnosť:	cca 465 g (bez káblu)
Emisná hladina akustického tlaku:	max. 60 dB(A) vo vzdialenosti 25 cm
Vibrácie:	< 2,5 m/s <sup>2</sup>
Príkon:	15 W
Prevádzkové napätie:	220 – 240 V / 50/60 Hz
Prevádzkové podmienky:	
Okolie:	0°C – +40°C

Prístroj je ochranné izolovaný a odrušený. Splňa požiadavky EÚ smernice 2014/30/EÚ o elektromagnetickej kompatibilitate a smernice 2006/42/ES o strojových zariadeniach.

## Prevádzka

### Príprava

-  Uschovajte obalový materiál na neskoršie bezpečné uskladnenie alebo prepravu.

- ▶ Skontrolujte úplnosť rozsahu dodávky.
- ▶ Skontrolujte všetky diely na prípadné poškodenie pri preprave.

### Bezpečnosť



#### **Pozor! Poškodenie v dôsledku nesprávneho napätového napájania.**

- ▶ Prístroj používajte výlučne s napätím uvedeným na typovom štítku.

### Sieťová prevádzka

1. Naolejte strihací blok (obr. 7).
2. Sieťovú zástrčku strčte do zásuvky.
3. Zapnite prístroj pomocou zapínača/vypínača (obr. 2Ⓞ) a po použití ho vypnite (obr. 2Ⓞ).

## Obsluha

### Prestavovanie dĺžky strihania

-  Normálna dĺžka strihu prístroja činí bez nasúvacieho hrebeňa cca 0,1 mm.

Dĺžka strihania sa môže – aj počas prevádzky – nastaviť na 0,1 – 3 mm.

1. Posuňte nastavovač smerom dolu (obr. 3Ⓞ).
2. Stlačte bočnú páku na prestavenie dĺžky strihu (obr. 4Ⓞ). Dĺžku strihu môžete nastaviť v 6 polohách so západkou (**MultiClick**).
3. Na odblokovanie nastavenia posuňte nastavovač smerom hore (Abb. 3Ⓞ). Opäť je nastavená normálna dĺžka strihu cca 0,1 mm.

### Strihanie s hrebeňovými nastavcami (podľa modelu)

Prístroj sa môže prevádzkovať aj s hrebeňovými nastavcami.

- ▶ Na tento účel nesmie byť páka na prestavenie dĺžky strihu (B) zablokovaná (obr. 4Ⓞ).
- ▶ Na odblokovanie posuňte nastavovač (F) smerom hore (obr. 3Ⓞ).

-  · V závislosti od modelu sú v obsahu dodávky obsiahnuté rôzne hrebeňové nastavce.
- Alternatívne je možné dostať ako ďalšie príslušenstvo tiež hrebeňové nastavce #1 (4,5 mm), #2 (6 mm), #3 (9 mm), #4 (14 mm), #5 (19 mm) a prestavitelňý hrebeňový nastavtec (4 – 18 mm).

### Nasadenie/odbratie hrebeňového nastavca

1. Hrebeňový nastavtec nasuňte v smere šípky až na doraz na strihací blok (obr. 5Ⓞ).
2. Hrebeňový nastavtec sa dá odstrániť posúvaním do opačného smeru (obr. 5Ⓞ).

## Údržba



#### **Výstraha! Poranenia a vecné škody v dôsledku neodbornej manipulácie.**

- ▶ Pred začiatkom čistiacich a údržbárskych prác vypnite prístroj. Odpojte prístroj od napájania elektrickým prúdom.

### Čistenie a starostlivosť



#### **Nebezpečenstvo! Zásah elektrickým prúdom v dôsledku vniknutej kvapaliny.**

- ▶ Prístroj neponárajte do vody!
- ▶ Nenechajte do prístroja vniknúť žiadne kvapaliny.
- ▶ Prístroj pripojte do elektrickej siete až po úplnom vysušení prístroja.



#### **Pozor! Poškodenie v dôsledku agresívnych chemikálií.**

- Agresívne chemikálie môžu poškodiť prístroj a príslušenstvo.
- ▶ Nepoužívajte žiadne rozpúšťadlá ani drhnuce prostriedky.
- ▶ Používajte výlučne výrobcom odporúčané čistiace prostriedky a olej na strihací blok.



Príslušenstvo a náhradné diely si môžete zakúpiť cez vášho predajcu alebo naše servisné stredisko.

- ▶ Po každom použití odoberte hrebeňový nastavtec (obr. 5Ⓞ). Pomocou čistiacej kefky odstráňte zvyšky vlasov zo strihacieho bloku.



Na dôkladné vyčistenie (obr. 6) môžete odkrutkovať strihací blok, pozri kapitolu **Výmena strihacieho bloku**.

- ▶ Po vyčistení strihacieho bloku odporúčame použiť hygienický sprej. Všetky strihacie bloky udržiava hygienicky čisté.
- ▶ Naolejujte strihací blok olejom na strihací blok (obr. 7).
- ▶ Počas používania a po použití odporúčame strihací blok vyčistiť a ošetriť pomocou spreja Blade Ice. Sprej Blade Ice sa postará o okamžité vychladenie, naolejovanie a vyčistenie strihacieho bloku pri súčasnej ochrane proti korózii.
- ▶ Strojček na krátko zapnite (cca 10 s), aby sa zabezpečilo rovnomerné rozdelenie olejového filmu.
-  ▶ Pre dobrý a dlho trvajúci strihací výkon je dôležité strihací blok často olejovať.
- ▶ Ak po dlhšej dobe používania napriek pravidelnému čisteniu a olejovaniu strihací výkon poľavuje, mal by sa strihací blok vymeniť.
- ▶ Prístroj utierajte iba mäkkou, prípadne mierne navlhčenou handrou.



### Výmena strihacieho bloku

**i** Pozor! Páka na prestavenie dĺžky strihu (B) sa nesmie zaaretovať. Posunutím nastavovača (F) smerom nahor (obr. 3Ⓢ) a tento odblokuje.

1. Stlačte zaistovaciu páku (J) dole (obr. 8Ⓢ) a súčasne chyťte strihací hrebeň za bočné priehlbinky (M) (obr. 8Ⓢ).
2. Strihací hrebeň stiahnite z prístroja pri stlačenej zaistovacej páke (obr. 9Ⓢ).
3. Stlačte strihací hrebeň dolu a odoberte ho (obr. 9Ⓢ).
4. Na plastové vedenie nasadte nový strihací hrebeň (obr. 10Ⓢ), tak aby hák (H) pridržiavacích pružín zasahoval do výrezu noža (obr. 10Ⓢ) a vodiaca ryha strihacieho noža (K) zapadla do plastového vedenia.
5. Nový strihací hrebeň chyťte za postranné priehlbinky (M) a zaveďte nový strihací hrebeň do vodiacej drážky (L) (obr. 11).
6. Strihací hrebeň posuňte dopredu až po zapadnutie.

### Odstraňovanie porúch

#### Strihací blok strihá zle alebo šklbe

Príčina: Strihací blok je znečistený alebo opotrebovaný.

- Strihací blok vyčistíte a naolejíte (obr. 6/7), ak by toto problém neodstránilo, strihací blok vymeňte (obr. 8/9/10/11).

#### Poranenie pokožky

Príčina: Príliš silný tlak na pokožku.

- Znížte prítlak pri strihaní v blízkosti pokožky.

Príčina: Príliš strmý uhol strihania.

- Nasadte prístroj viac naplocho.

Príčina: Poškodený strihací blok.

- Skontrolujte, či používaním nedošlo k poškodeniu hrotov zubov a v prípade potreby vymeňte strihací blok.

#### Prístroj nebeží

Príčina: Chybné napájanie.

- Presvedčite sa o bezchybnom kontakte medzi sieťovou zástrčkou a zásuvkou. Skontrolujte elektrický kábel na prípadné poškodenia.

Ak pomocou týchto pokynov nemôžete odstrániť problém, obráťte sa na naše servisné stredisko. V žiadnom prípade sa nepokúšajte prístroj opravovať sami!

### Likvidácia



**Pozor! Poškodenie životného prostredia pri nesprávnej likvidácii.**

- Riadna likvidácia slúži ochrane životného prostredia a zabraňuje možným škodlivým účinkom na človeka a životné prostredie.

V prípade likvidácie prístroja dodržiavajte príslušné zákonné predpisy.

#### Informácie o likvidácii elektrických a elektronických prístrojov v Európskom hospodárskom spoločenstve:



V rámci Európskeho spoločenstva je likvidácia elektricky poháňaných prístrojov predpísaná národnými ustanoveniami, ktoré sú založené na EÚ smernici 2012/19/ES o odpade z elektrických a elektronických zariadení (OEEZ). Prístroj sa nesmie zlikvidovať do komunálneho alebo domového odpadu.

Prístroj prevezmú bezplatne komunálne zberné miesta resp. zberne druhotných surovín. Obal výrobku pozostáva z recyklovateľných materiálov. Zlikvidujte ho odborne a odovzdajte ho na recykláciu.

Prijevod originalnih uputa za uporabu – Šišač za kosu, tip 1233

## Opće sigurnosne upute

 **Pročitajte i sačuvajte ove upute.**

### Namjenska uporaba

- Šišači za kosu namijenjeni su isključivo skraćivanju ljudske kose, brade i obrva.
- Aparati za šišanje krzna namijenjeni su isključivo skraćivanju životinjskih vlasi i krzna.
- Ovaj uređaj je predviđen za profesionalnu primjenu.

### Kriteriji koje mora ispunjavati korisnik

- Prije prve primjene treba pročitati kompletne upute za uporabu i upoznati se s aparatom.
- Djeca starija od 14 godina, osobe sa smanjenim tjelesnim, osjetilnim ili mentalnim sposobnostima kao i one s nedostatnim iskustvom i znanjem smiju rukovati ovim aparatom samo uz nadzor ili nakon upućivanja u njegovu sigurnu upotrebu i možebitne povezane opasnosti. Djeca se ne smiju igrati uređajem. Djeca ne smiju čistiti i održavati uređaj bez nadzora odraslih.
- Uređaj treba držati izvan dohvata životinja i zaštititi od vremenskih utjecaja.

### Opasnosti

 **Opasnost! Strujni udar uslijed oštećenja aparata i/ili strujnog kabela.**

- ▶ Nemojte koristiti uređaj ako ne radi propisno, ako je oštećen ili nakon što je pao u vodu. Kako biste eventualne opasnosti sveli na najmanju moguću mjeru, popravke prepustite isključivo ovlaštenom servisnom centru uz primjenu originalnih dijelova.
- ▶ Nipošto nemojte koristiti uređaj s oštećenim strujnim kabelom. Oštećen strujni kabel smije iz sigurnosnih razloga zamijeniti samo stručno osoblje ovlaštenog servisnog centra ili stručnjak odgovarajuće kvalifikacije.
- ▶ Električne uređaje smiju popravljati samo stručno osposobljeni električari.

**Opasnost! Opasnost od strujnog udara u slučaju prodiranja tekućine u uređaj.**

- ▶ Uređaj se ne smije koristiti u blizini običnih i tuš kada kao i drugih spremnika s vodom. Također je zabranjena primjena u okruženjima s velikom vlažnosti zraka. Nakon svake primjene izvucite strujni utikač, jer blizina vode predstavlja opasnost i kad je uređaj isključen.
- ▶ Električne uređaje uvijek ostavljajte odnosno spremajte tako da ne mogu pasti u vodu (npr. u umivaonik). Čuvajte uređaj dalje od vode i drugih tekućina.
- ▶ Elektrouređaj koji je pao u vodu nipošto ne pokušavajte rukama izvaditi van. Smjesta izvucite strujni utikač.
- ▶ Prije ponovnog uključivanja predajte ga nekom od servisnih centara radi provjere.
- ▶ Uređaj čuvajte i koristite samo u suhim prostorijama.
- ▶ Kao dodatnu preventivnu mjeru preporučujemo da u strujni krug ugradite odobrenu zaštitnu sklopku (RCD) s naznačenom strujom greške od najviše 30 mA. Potražite savjet od stručnog elektroinstalatera.

**Opasnost od eksplozije!**

- ▶ Nikad ne koristite uređaj na mjestima s visokom koncentracijom aerosola odnosno sprejeva ili na kojima dolazi do oslobađanja kisika.

**Upozorenje! Opasnost od ozljeđivanja pregrijanim oštricama.**

- ▶ Nakon dugotrajnog rada uređaja oštrice se mogu zagrijati. Povremeno isključujte uređaj kako bi se oštrice ohladile.

**Upozorenje! Opasnost od ozljeđivanja uslijed nestručnog rukovanja.**

- ▶ Nipošto nemojte koristiti uređaj s oštećenim oštricama.
- ▶ Prije odlaganja uvijek isključite uređaj, budući da zbog vibriranja može pasti.

**Oprez! Opasnost od oštećenja uslijed nestručnog rukovanja.**

- ▶ Uređaj smije raditi samo na naponu koji je naznačen na natpisnoj pločici.
- ▶ Koristite isključivo onaj pribor kojeg preporučuje proizvođač.
- ▶ U otvore uređaja nemojte gurati nikakve predmete i ne dopustite da u njih nešto upadne.

- ▶ Nemojte nositi uređaj držeći ga za kabel, a pri odvajanju s električne mreže obvezno ga primite za utikač, a ne za kabel ili sam uređaj.
- ▶ Držite kabel i uređaj dalje od vrućih površina.
- ▶ Nemojte čuvati uređaj s upredenim ili presavijenim kabelom.

## Opće napomene za korisnike

### Informacije o primjeni uputa za uporabu

- ▶ Ove upute za uporabu moraju se u potpunosti pročitati i razumjeti prije prvog uključivanja aparata.
- ▶ Upute za uporabu su dio proizvoda i treba ih čuvati na sigurnom i dostupnom mjestu.
- ▶ Od naših servisnih centara možete zatražiti ove upute i u PDF formi. EZ izjava o sukladnosti može se od naših servisnih centara dobiti i na drugim službenim jezicima EU.
- ▶ Ako prosljeđujete aparat drugima, priložite i ove upute.

### Tumačenje simbola i uputa

Sljedeći simboli i oznake opasnosti mogu se naći u ovim uputama za uporabu, na uređaju ili na ambalaži.



#### OPASNOST

Opasnost od strujnog udara uz mogućnost nanošenja teških do smrtonosnih tjelesnih ozljeda.



#### OPASNOST

Opasnost od eksplozije uz mogućnost nanošenja teških do smrtonosnih tjelesnih ozljeda.



#### UPOZORENJE

Upozorenje na opasnost od nanošenja tjelesnih ozljeda ili narušavanja zdravlja.



#### OPREZ

Upućivanje na opasnost od nanošenja materijalne štete.



Upućivanje na korisne informacije i savjete.

- ▶ Ukazivanje na zahvate koje treba obaviti.

1. Opisane postupke izvršite naznačenim redoslijedom.
- 2.
- 3.

## Opis proizvoda

### Naziv dijelova (sl. 1)

- A Nosač oštrica
- B Poluga za mijenjanje rezne duljine
- C Glavni prekidač
- D Alka za kvačenje
- E Strujni kabel
- F Zapor poluge za mijenjanje rezne duljine
- G Oštrice
- H Kuka
- I Nazubljena pločica
- J Poluga za učvršćivanje nazubljene pločice
- K Vodeći žlijeb (oštrice)
- L Vodeći utor (nazubljena pločica)
- M Udubljenje za držanje
- N Štitnik
- O Ulje za podmazivanje oštrica
- P Četkica za čišćenje

**Bez slike.** Natični češljevi i dodatni pribor (ovisno o modelu). Dodatni pribor i natični češljevi prikazani su na ambalaži.

### Tehnički podaci

Pogon:	tihi vibracijski motor
Dimenzije (DxŠxV):	180 x 67 x 42 mm
Težina:	oko 465 g (bez kabela)
Razina emitiranog zvučnog tlaka:	maks. 60 dB(A) @ 25 cm
Vibracije:	< 2,5 m/s <sup>2</sup>
Potrošnja energije:	15 W
Radni napon:	220 – 240 V / 50/60 Hz
Radni uvjeti	
Temperatura okoline:	0°C – +40°C

Uređaj ima zaštitnu izolaciju i zaštićen je od radiometriji. Ispunjava zahtjeve Direktive EU o elektromagnetskoj kompatibilnosti 2014/30/EU i Direktive o strojevima 2006/42/EZ.

## Rad

### Priprema

-  Sačuvajte ambalažu radi kasnijeg sigurnijeg čuvanja ili transporta.

- ▶ Provjerite je li isporuka potpuna.
- ▶ Provjerite da nije došlo do oštećenja dijelova pri transportu.

### Sigurnost



**Oprez! Postoji opasnost od oštećenja uslijed krivog naponskog napajanja.**

- ▶ Uređaj smije raditi samo na naponu koji je naznačen na natpisnoj pločici.

### Rad na mreži

1. Nauljite nosač oštrica (sl. 7).
2. Utaknite strujni utikač u utičnicu.
3. Uključite uređaj prekidačem (sl. 2ⓐ) i nakon uporabe ga isključite (sl. 2ⓐ).

## Rukovanje

### Mijenjanje rezne duljine

-  Standardna rezna duljina aparata bez nataknutog češlja iznosi oko 0,1 mm.

Ona se može mijenjati u rasponu od 0,1 do 3 mm i dok je aparat uključen.

1. Pritisnite zapor prema dolje (sl. 3ⓐ).
2. Pritisnite bočnu polugu za mijenjanje rezne duljine (sl. 4ⓐ). Na raspolaganju Vam stoji 6 različitih reznih duljina (**MultiClick**).
3. Pomicanjem zapora prema gore poluga će se otkočiti (sl. 3ⓐ). Time je ponovo uspostavljena standardna rezna duljina od oko 0,1 mm.

### Šišanje s natičnim češljevim (ovisno o modelu)

Aparat može raditi i s natičnim češljevim.

- ▶ U tu svrhu poluga za mijenjanje rezne duljine (B) ne smije biti zakočena (sl. 4ⓐ).
- ▶ Pomicanjem zapora (F) prema gore poluga će se otkočiti (sl. 3ⓐ).

- 
  - Ovisno o modelu aparata, uz njega su priloženi različiti natični češljevi.
  - Kao dodatni pribor isporučivi su češljevi veličina #1 (4,5 mm), #2 (6 mm), #3 (9 mm), #4 (14 mm), #5 (19 mm) kao i prilagodljivi natični češalj (4 – 18 mm).

### Postavljanje i skidanje natičnih češljeva

1. Guranjem u smjeru strelice natakните češalj do kraja na nosač oštrica (sl. 5ⓐ).
2. Češalj se skida povlačenjem u suprotnom smjeru (sl. 5ⓐ).

## Održavanje



**Upozorenje! Moguće ozljede i oštećenja uslijed nepropisnog rukovanja.**

- ▶ Prije čišćenja i podmazivanja isključite uređaj. Odvojite uređaj s napajanja.

### Čišćenje i održavanje



**Opasnost! Opasnost od strujnog udara u slučaju prodiranja tekućine u uređaj.**

- ▶ Nemojte uranjati uređaj u vodu!
- ▶ Pazite da u uređaj ne dospije nikakva tekućina.
- ▶ Uređaj ponovo priključite na strujnu mrežu tek nakon što se sasvim osuši.



**Oprez! Opasnost od oštećenja agresivnim kemikalijama.**

- Agresivne kemikalije mogu oštetiti uređaj i pribor.
- ▶ Nemojte koristiti nikakva otapala niti abrazivna sredstva za čišćenje.
- ▶ Koristite isključivo ona sredstva za čišćenje i ulja za oštrice koja preporučuje proizvođač.



Pribor i rezervne dijelove možete nabaviti u specijaliziranim trgovinama ili preko našeg servisnog centra.

- ▶ Nakon svake uporabe skinite natični češalj (sl. 5ⓐ). Četkicom uklonite ostatke vlasi s nosača oštrica.



Za temeljno čišćenje aparata (sl. 6) treba skinuti nosač oštrica, vidi pog. **Zamjena nosača oštrica**.

- ▶ Preporučujemo da nosač oštrica nakon čišćenja poprskate higijenskim sprejem. Tako će nosač oštrica biti higijenski čist.
- ▶ Nauljite oštrice uljem koje je predviđeno u tu svrhu (sl. 7).
- ▶ Preporučujemo da nosač oštrica tijekom i nakon korištenja čistite sprejem „Blade Ice“. Sprej „Blade Ice“ trenutno hladi, podmazuje i čisti nosač oštrica, a ujedno i štiti od korozije.
- ▶ Nakratko uključite aparat (na oko 10 s), kako bi se ulje ravnomjerno rasporedilo.



- ▶ Za dugotrajno dobre rezultate šišanja redovito podmazujte oštrice.
- ▶ Ako nakon dugotrajne primjene unatoč čestom čišćenju i podmazivanju učinak uređaja počne slabiti, potrebno je zamijeniti nosač oštrica.

- ▶ Uređaj brišite samo mekanom, eventualno neznatno navlaženom krpom.

## Zamjena nosača oštrica



Pozor! Poluga za mijenjanje rezne duljine (B) ne smije biti zakočena. Otkočite zapor (F) postavljanjem u gornji položaj (sl. 3Ⓞ).

1. Pritisnite polugu za učvršćivanje (J) prema dolje (sl. 8Ⓞ) i istovremeno primate nazubljenu pločicu na bočnim udubljenjima (M) (sl. 8Ⓞ).
2. Dok je poluga za učvršćivanje pritisnuta, skinite nazubljenu pločicu s aparata (sl. 9Ⓞ).
3. Pritisnite oštricu prema dolje pa je skinite (sl. 9Ⓞ).
4. Postavite novu oštricu na plastičnu vodilicu i pritisnite (sl. 10Ⓞ), tako da kuka (H) pridržne opruge zahvati dio oštrice (sl. 10Ⓞ), a vodeći žlijeb oštrice (K) uskoči u plastičnu vodilicu.
5. Uхватite novu nazubljenu pločicu za bočna udubljenja (M) i uvedite u vodeći utor (L) (sl. 11).
6. Gurnite nazubljenu pločicu prema naprijed tako da se uglavi.

## Rješavanje problema

### Nosač oštrica reže loše ili čupa

Uzrok: Nosač oštrica je zaprljan ili pohaban.

- Očistite i nauljite nosač oštrica (sl. 6/7), a ako time niste riješili problem, zamijenite nosač oštrica (sl. 8/9/10/11).

### Ozljede kože

Uzrok: Pritisak na kožu je prejak.

- Manje pritiščite pri šišanju uz kožu.

Uzrok: Kut rezanja je previše oštar.

- Držite aparat ravnije.

Uzrok: Oštećen nosač oštrica.

- Provjerite jesu li zupci oštećeni pri radu uređaja pa prema potrebi zamijenite nosač oštrica novim.

### Uređaj ne radi

Uzrok: Smetnja električnog napajanja.

- Provjerite kontakt između utikača i utičnice. Provjerite je li strujni kabel oštećen.

Ako ne možete riješiti problem prateći ove upute, obratite se našem servisnom centru. Ne pokušavajte sami popraviti uređaj!

## Odlaganje u otpad



**Oprez! Neprimjerenim odlaganjem u otpad ugrožava se okoliš.**

- Bacajte samo ispražnjene baterije u otpad!
- Propisno odlaganje u otpad služi zaštiti okoliša i sprječava загаđenja.

Pri odlaganju uređaja u otpad treba se pridržavati mjera-  
davnih zakonskih propisa.

### Informacije o tretmanu otpadnih električnih i elektro- ničkih uređaja u Europskoj uniji:



unutar Europske unije tretman otpadnih električnih uređaja reguliran je nacionalnim propisima koji se temelje na Direktivi EU 2012/19/EU o otpadnoj električnoj i elektroničkoj opremi (WEEE). Uređaji na koje se to odnosi ne smiju se bacati u komunalni otpad.

Krajnji korisnici ih mogu besplatno predati u nekom od komunalnih sabirnih centara ili skupljalištu sekundarnih sirovina.

Ambalaža proizvoda izrađena je od materijala koji se mogu reciklirati pa ju shodno tome treba dati na reciklažu.

Az eredeti használati utasítás fordítása – 1233-as típusú hajvágó gép

## Általános biztonsági tudnivalók



**Olvassák el, vegyék figyelembe és őrizték meg a biztonsági tudnivalókat!**

### Rendeltetésszerű használat

- A hajvágó gépeket kizárólag emberi haj, bajusz és szemöldök vágására szabad használni.
- Az állatnyírógépeket kizárólag állati szőr és irha nyírására szabad használni.
- Ezt a készüléket kisipari területen való használatra tervezték.

### A felhasználóval szemben támasztott követelmények

- Az első üzembe helyezést megelőzően teljesen olvassa át a használati utasítást és ismerkedjen meg a készülékkel.
- (Ezt a készüléket abban az esetben használhatják 14 éves vagy annál idősebb gyerekek, továbbá korlátozott testi, érzékszervi vagy mentális képességekkel rendelkező, ill. kellő tapasztalattal és/vagy tudással nem rendelkező személyek, ha eközben felügyelet alatt állnak, illetve a készülék biztonságos használatát illetően oktatásban részesültek, és tisztában vannak az abból eredő veszélyekkel. Gyermeknek nem játszhatnak a készülékkel. A tisztítást és a felhasználói karbantartást gyermekek csak felügyelet mellett végezhetik.)
- A készüléket állatoktól és az időjárás hatásától védett helyen kell lerakni.

### Veszélyeztetések



**Veszély! Áramütés a készülék/a hálózati kábel sérülése következtében.**

- ▶ A készüléket nem szabad használni, ha az nem működik szabályosan, sérült vagy vízbe esett. A veszélyeztetések elkerülése érdekében a készüléket kizárólag meghatalmazott szervizközpontban, eredeti pótalkatrészek felhasználásával szabad javíttatni.
- ▶ A készüléket semmiképpen sem szabad sérült hálózati kábellel használni. A veszélyeztetés elkerülése érdekében a sérült hálózati kábelt csak meghatalmazott szervizközpont vagy annak megfelelő képzettségű személy cserélheti ki.
- ▶ Elektromos készülékek javítását kizárólag elektrotechnikai végzettségű szakemberek végezhetik.

**Veszély! Áramütés folyadék behatolása miatt.**

- ▶ Ezt a készüléket nem szabad fürdőkád, zuhanyozó vagy más, vizet tartalmazó edény közelében használni. Ugyanúgy nem szabad használni azt magas páratartalmú helyen. Minden egyes használat után ki kell húzni a hálózati csatlakozódugót, mert a víz közelsége még akkor is veszélyt jelent, ha a készülék ki van kapcsolva.
- ▶ Az elektromos készülékeket minden esetben úgy kell lerakni, illetve tárolni, hogy azok ne eshessenek vízbe (pl. mosdókagylóba). A készülék víztől és más folyadékoktól távol tartandó.
- ▶ Ha egy elektromos készülék vízbe esik, akkor azt semmiképpen sem szabad megérinteni vagy a vízben megfogni. Azonnal ki kell húzni a hálózati csatlakozódugót.
- ▶ Az újbóli üzembe helyezést megelőzően a készüléket ellenőriztetni kell.
- ▶ A készüléket csak száraz helyiségben szabad használni és tárolni.
- ▶ Kiegészítő óvintézkedésként ajánlatos a fürdőszoba áramkörébe beépíteni egy max. 30 mA kioldási áramerősségre méretezett, bevizsgált hibaáram-védőkapcsolót (RCD). Kérjen tanácsot villanyszerelőtől.

**Robbanásveszély!**

- ▶ A készüléket semmiképpen sem szabad olyan környezetben használni, ahol magas koncentrációban fordulnak elő aeroszol (spray) termékek, vagy ahol oxigén szabadulhat fel.

**Vigyázat! A túlmelegedett vágófejek sérülést okozhatnak.**

- ▶ A készülék hosszan tartó használata esetén a vágófej felmelegedhet. Rendszeres időközönként szakítsa meg a használatot, biztosítva a vágófej lehűlését.

**Vigyázat! Sérülések szakszerűtlen kezelés miatt.**

- ▶ Semmiképpen ne használja a készüléket sérült vágófejjel.
- ▶ Mielőtt lerakná a készüléket, mindig kapcsolja ki azt, mivel a rezgés következtében az leeshet.

**Figyelem! Sérülések szakszerűtlen kezelés miatt.**

- ▶ A készüléket kizárólag az adattáblán megadott feszültséggel szabad üzemeltetni.
- ▶ Kizárólag a gyártó által ajánlott tartozékokat szabad használni.
- ▶ Semmiképpen sem szabad különböző tárgyakat a készülék nyílásaiba dugni vagy oda beejteni.



- ▶ Ne vigye a készüléket a hálózati kábelnél fogva, és a hálózatról való leválasztáshoz minden esetben a csatlakozódugót és ne a kábelt vagy a készüléket húzza.
- ▶ A hálózati kábel és a készülék forró felületektől távol tartandó.
- ▶ A készüléket nem szabad elcsavarodott vagy megtört hálózati kábellel tárolni.

## Általános felhasználói tudnivalók

### A használati utasítás használatára vonatkozó információk

- ▶ Mielőtt először üzembe helyezné a készüléket, teljesen át kell olvasnia a használati utasítást és meg kell értenie annak tartalmát.
- ▶ Tekintse a használati utasítást a termék részének és őrizze azt biztos, könnyen hozzáférhető helyen.
- ▶ Ez a használati utasítás PDF-fájl formájában megígyelhető szervizközpontjainktól is. Az EK-megfelelőségi nyilatkozat az EU többi hivatalos nyelvén is igényelhető szervizközpontjainktól.
- ▶ Mellékelje ezt a használati utasítást, ha továbbadja a készüléket.

### A szimbólumok és utalások magyarázata

A használati utasításban, a készüléken és a csomagoláson a következő szimbólumokat és jelzőszavakat használják.



#### VESZÉLY

Áramütés okozta veszély, amely esetleg súlyos vagy halálos testi sérülést okozhat.



#### VESZÉLY

Robbanásveszély, amely esetleg súlyos vagy halálos testi sérülést okozhat.



#### FIGYELMEZTETÉS

Figyelmeztetés esetleges testi sérülésre vagy egészségügyi kockázatra.



#### VIGÁZAT

Utalás anyagi kár veszélyére.



Hasznos információkat és ötleteket tartalmazó tudnivaló.

- ▶ Felszólítás cselekvésre.

1. Hajtsa végre ezeket a lépéseket az ismertetett sorrendben.
- 2.
- 3.

## A termék leírása

### Az alkatrészek megnevezése (1. ábra)

- A Vágófej
- B Kar a vágási hossz átállítására
- C Be-/kikapcsoló
- D Akasztókarika
- E Hálózati kábel
- F A vágási hossz átállító szerkezetének retesze
- G Nyírókés
- H Horog
- I Nyírófésű
- J A nyírófésű rögzítőkarja
- K Vezetővázat (nyírókés)
- L Vezetőhorony (nyírófésű)
- M Mélyített fogantyú
- N Késvédő
- O Olaj a vágófejhez
- P Tisztítókefe

**Ábra nélkül.** Fésűtoldatok, illetve különböző tartozékok (a modelltől függően). A további tartozékokat és fésűtoldatokat lásd a csomagolásban.

### Műszaki adatok

Hajtás:	alacsony zajszintű, rezgő forgórészes motor
Méretetek (HxSxM):	180 x 67 x 42 mm
Súly:	kb. 465 g (kábel nélkül)
Hangnyomás-szint:	max. 60 dB(A) 25 cm-ről
Vibráció:	< 2,5 m/s <sup>2</sup>
Teljesítményfelvétel:	15 W
Üzemi feszültség:	220 – 240 V / 50/60 Hz
Üzemeltetési feltételek	
Környezet:	0 °C – +40 °C

A készülék kettős szigeteléssel és rádiófrekvenciás zavarvédelemmel rendelkezik. A készülék kielégíti az EU elektromágneses összeférhetőségről szóló 2014/30/EU, illetve a gépekről szóló 2006/42/EK irányelveinek követelményeit.

## Üzemeltetés

### Előkészítés

-  Őrizze meg a csomagolóanyagot, hogy később biztonságosan tudja tárolni vagy szállítani a készüléket.

- ▶ Ellenőrizze a szállítmány hiánytalanságát.
- ▶ Vizsgálja meg az összes alkatrészt az esetleges szállítási károk szempontjából.

### Biztonság



#### Figyelem! A helytelen feszültségellátás károsodáshoz vezet.

- ▶ A készüléket kizárólag az adattáblán megadott feszültséggel szabad üzemeltetni.

### Használat hálózatról

1. Olajozza be a vágófejet (7. ábra).
2. Csatlakoztassa a hálózati csatlakozódugót a hálózati csatlakozóaljzatba.
3. Kapcsolja be a készüléket a be-/kikapcsolóval, (2⊕ ábra), a használat után pedig kapcsolja ki azt (2⊖ ábra).

## Kezelés

### Vágáshossz-állítás

-  A feltűzhető fésű nélkül a készülék normál vágási hossza kb. 0,1 mm.

A vágási hossz – akár használat közben is – állítható 0,1 és 3 mm között.

1. Tolja a reteszt lefelé (3. ábra, ⊕).
2. Működtesse a vágási hossz oldalsó állítókarnját (4. ábra, ⊕). A vágási hossz 6 beaktintható állásban (**Multi-Click**) állítható.
3. A beállítás oldásához tolja a reteszt felfelé (3. ábra, ⊖). Ezzel ismét beállította a kb. 0,1 mm-es normál vágási hosszt.

### Nyírás fésűtoldatokkal (a modellől függően)

A készülék használható fésűtoldatokkal is.

- ▶ A vágási hossz állítókarnja (B) ekkor nem lehet reteszelve (4. ábra, ⊕).
- ▶ A kioldáshoz tolja a reteszt (F) felfelé (3. ábra, ⊖).

-  · A konkrét modellől függően a készlet különböző fésűtoldatokat tartalmaz.
- Külön megrendelésre további tartozékként kapható a #1 (4,5 mm), #2 (6 mm), #3 (9 mm), #4 (14 mm) és #5 (19 mm) fésűtoldat, továbbá egy állítható fésűtoldat (4 – 18 mm).

### Fésűtoldat felhelyezése/levétele

1. Tolja ütközésig a fésűtoldatot a vágófejre a nyíl irányába (5. ábra, ⊕).
2. A fésűtoldat ellenkező irányba tolva (5. ábra, ⊖) távolítható el.

## Karbantartás



### Vigyázat! Szakszerűtlen kezelés okozta sérülések és anyagi károk.

- ▶ A tisztítási és karbantartási munkákat megelőzően kapcsolja ki a készüléket. A készüléket válassza le az áramellátásról.

### Tisztítás és ápolás



#### Veszély! Áramütés folyadék behatolása miatt.

- ▶ A készüléket nem szabad vízbe meríteni!
- ▶ Ügyeljen arra, nehogy folyadék kerüljön a készülék belsejébe.
- ▶ A készüléket csak teljesen megszáritva szabad a hálózatra kapcsolni.



#### Figyelem! Maró hatású vegyszerek okozta károsodás.

- A maró hatású vegyszerek megrongálhatják a készüléket és a tartozékokat.
- ▶ Oldószeres vagy súroló hatású tisztítószeres használata tilos!
- ▶ Kizárólag a gyártó által ajánlott tisztítószeresek és vágófej-olajat használjon.



A tartozékok és a pótalkatrészek beszerezhetők a márkakereskedőtől vagy szervizközpontjainkban.

- ▶ Minden egyes használatot követően vegye le a fésűtoldatot (5⊕ ábra). A tisztítókefével távolítsa el a haj maradványait a vágófejről.



Az alapos tisztításhoz (6. ábra) a vágófejet le lehet húzni, lásd „**A vágófej cseréje**” c. fejezetet.

- ▶ A vágófej tisztítását követően higiéniai aeroszollal is tisztítsa meg a vágófejet. Ez minden vágófejet higiénikusan tisztán tart.
- ▶ Olajozza be a vágófejet vágófej-olajjal (7. ábra).
- ▶ Ajánlatos a vágófejet a használat alatt és azt követően Blade Ice aeroszollal megtisztítani, ill. ápolni. A Blade Ice aeroszol biztosítja a vágófej azonnali hűtését, olajozását és tisztítását, illetve egyidejűleg annak korrózióvédelmét is.
- ▶ Rövid időre (kb. 10 másodpercre) kapcsolja be a gépet, gondoskodva az olajhártya egyenletes eloszlásáról.



- ▶ A jó és tartós vágási teljesítmény érdekében fontos, hogy a vágófejet gyakran olajozzák.
- ▶ Amennyiben hosszú használati időt követően a vágási teljesítmény a rendszeres tisztítás és olajozás ellenére romlana, úgy a vágófejet ki kell cserélni.

- ▶ A készüléket csak puha, esetleg enyhén nedves törölgéssel szabad letörölni.

### A vágófej cseréje



Figyelem! A vágási hossz állítókarját (B) nem szabad rögzíteni. A retesz (F) felfelé (3. ábra, ☉) tolvá oldható ki.

1. Nyomja a rögzítőkart (J) lefelé (8. ábra, ☉), és egyidejűleg fogja meg a nyírófésűt az oldalsó mélyített fogantyúnál (M) (8. ábra, ☉).
2. Lenyomott rögzítőkarnál húzza le a nyírófésűt a készülékről (9. ábra, ☉).
3. Nyomja le a vágókést, és vegye le (9. ábra, ☉).
4. Helyezze az új nyírókést a műanyag vezetőelemre, és nyomja le (10. ábra, ☉) úgy, hogy a tartórugó kampója (H) beakadjon a kés kivágásába (10. ábra, ☉) és a nyírókés (K) vezetővágata bepattanjon a műanyag vezetőelembe.
5. Fogja meg az új nyírófésűt az oldalsó mélyített fogantyúnál (M), és vezesse azt a vezetőhoronyba (L) (11. ábra).
6. Kattanásig tolja előre a nyírófésűt.

### Hibaelhárítás

#### A vágófej rosszul vág vagy tépi a haját.

Ok: A vágófej bepiszkolódott vagy elkopott.

- ▶ Tisztítsa meg és olajozza be a vágófejet (6/7. ábra); ha ez nem szünteti meg a problémát, akkor cserélje ki a vágófejet (8/9/10/11. ábra).

#### Bőrsérülés

Ok: Túl erősen nyomja a készüléket a bőrre.

- ▶ Bőrközeli vágáskor csökkentse a rányomó erőt.

Ok: A készülék túl nagy vágási szögben van felhelyezve.

- ▶ Helyezze fel a készüléket kisebb szögben.

Ok: Sérült vágófej.

- ▶ Ellenőrizze, hogy használat közben megrongálódtak-e a foghegyek, és adott esetben cserélje ki a vágófejet.

#### A készülék nem működik.

Ok: Áramellátási hiba.

- ▶ Ellenőrizze, hogy kifogástalan-e az érintkezés a hálózati csatlakozódugó és a csatlakozóaljzat között. Vizsgálja meg a hálózati csatlakozóvezeték az esetleges sérülések szempontjából.

Ha nem tudja megszüntetni a problémát e tudnivalók segítségével, akkor forduljon szervizközpontunkhoz. Semmiképpen ne próbálja saját maga javítani a készüléket!

### Elszállítás hulladékként



**Vigyázat! Környezeti károk szabálytalan hulladékkezelés esetén.**

- ▶ A hulladékként való szabályos elszállítás a környezetvédelmet szolgálja és megakadályozza az emberre, illetve a környezetre gyakorolt esetleges káros hatásokat.

A készülék hulladékként való elszállításakor vegye figyelembe a mindenkori törvényes előírásokat.

**Információk elektromos és elektronikus készülékek európai közösségen belüli hulladékként való elszállítására vonatkozóan:**



Az európai közösségen belül az elektromos üzemi készülékek hulladékként való elszállítását a kiszolgált elektronikus készülékekről szóló 2012/19/EK sz. EU irányelv (WEEE) alapuló nemzeti rendelkezések szabályozzák. Ennek megfelelően a készüléket a továbbiakban nem szabad kommunális vagy háztartási hulladékként kezelni. A készüléket ingyenesen átveszik a települési gyűjtőhelyeken, ill. a hulladékgyűjtő udvarokban. A termék csomagolása újrahasznosítható anyagokból készült. Ezeket az anyagokat környezetbarát módon ártalmatlanítsa és szállítsa el azokat újrahasznosításra.

Prevod originalnih navodil za uporabo – Aparat za striženje las tip 1233

## Splošna varnostna navodila

 **Preberite in upoštevajte vse varnostne napotke in ta navodila skrbno shranite!**

### Namenska uporaba

- Vse aparate za striženje las uporabljajte izključno za striženje človeških las, brade in obrvi.
- Aparate za striženje živali uporabljajte izključno za striženje živalske dlake in živalskih kožuhov.
- Ta aparat je namenjen za profesionalno uporabo.

### Zahteve za uporabnika

- Pred prvo uporabo v celoti preberite navodila za uporabo in se seznanite z aparatom.
- Otroci, starejši od 14 let in osebe z omejenimi telesnimi, zaznavnimi ali duševnimi zmoglostmi ali pomanjkanjem izkušenj in/ali znanja, smejo uporabljati to napravo le, če so pod nadzorom ali pa so bili poučeni o varni uporabi aparata in z njo povezanih nevarnostih. Otroci se ne smejo igrati z aparatom. Čiščenja in uporabniškega vzdrževanja otroci smejo opravljati samo pod nadzorom.
- Aparat shranjujte na varnem kraju izven dosega živali in vremenskih vplivov.

### Nevarnosti

 **Nevarnost! Električni udar zaradi poškodb aparata/priključnega kabla.**

- ▶ Ne uporabljajte aparata, če ne deluje pravilno, če je poškodovan ali pa je padel v vodo. Da ne bi prišlo do poškodb, sme popravila izvajati izključno pooblaščen servisni center ob uporabi originalnih nadomestnih delov.
- ▶ Nikoli ne uporabljajte aparata s poškodovanim priključnim kablom. Da bi se izognili nevarnosti, sme poškodovan napajalni kabel zamenjati le pooblaščen servisni center ali podobno usposobljena oseba.
- ▶ Električne aparate smejo popravljati le usposobljeni strokovnjaki.

**Nevarnost! Električni udar zaradi vdora tekočine.**

- ▶ Tega aparata ni dovoljeno uporabljati v bližini kopalnih kadi, kadi za prhanje ali drugih posod, ki vsebujejo vodo. Prav tako ga ne uporabljajte na krajih z visoko vlažnostjo zraka. Po vsaki uporabi izvlcite vtič iz vtičnice, saj bližina vode predstavlja nevarnost tudi pri izklopljenem aparatu.
- ▶ Električne aparate vedno odlagajte oz. shranjujte tako, da ne morejo pasti v vodo (npr. v umivalnik). Izogibajte se stiku aparatov z vodo in drugimi tekočinami.
- ▶ Nikakor se ne dotikajte aparata, ki je padel v vodo ali pa vode, v katero je padel aparat. Takoj izvlcite vtič iz omrežja.
- ▶ Aparat dajte pred ponovnim zagonom na pregled v enega od servisnih centrov.
- ▶ Aparat uporabljajte in shranjujte le v suhih prostorih.
- ▶ Kot dodaten previdnostni ukrep priporočamo vgradnjo preizkušene zaščitne naprave na okvarni tok (FID) z nazivnim sprožilnim tokom, ki ne presega 30 mA, v električni tokokrog. Za nasvet vprašajte svojega električarja.

**Nevarnost eksplozije!**

- ▶ Nikoli ga ne uporabljajte v okoljih, v katerih je previsoka koncentracija izdelkov v aerosolih (razpršila), ali pa se v njih sprošča kisik.

**Opozorilo! Poškodbe zaradi pregreth strižnih nastavkov.**

- ▶ Zaradi daljše uporabe aparata strižni nastavek se lahko segreje. Od časa do časa prekinite uporabo in pustite, da se strižni nastavek ohladi.

**Opozorilo! Poškodbe zaradi nestrokovne uporabe.**

- ▶ Nikoli ne uporabljajte aparata s poškodovanim strižnim nastavkom.
- ▶ Aparat vedno izklopite, preden ga odložite, saj lahko zaradi tresljajev pade na tla.

**Pozor! Poškodbe zaradi nestrokovne uporabe.**

- ▶ Aparat sme delovati izključno z napetostjo, navedeno na tipski ploščici.
- ▶ Uporabljajte izključno pribor, ki ga priporoča proizvajalec.
- ▶ V odprtine aparata nikoli ne vtikajte oz. ne pustite pasti predmetov.

- ▶ Aparat nikoli ne nosite naokoli, če ga držite za napajalni kabel, in ko priključni kabel izvlečete iz omrežja, vedno vlecite vtič in nikoli ne vlecite kabla ali aparata.
- ▶ Ne postavljajte aparata in omrežnega kabla blizu vročih ploskev.
- ▶ Ne shranjujte aparata z zasukanim ali prepognjenim priključnim kablom.

## Splošni napotki za uporabnika

### Informacije o uporabi navodil za uporabo

- ▶ Pred prvo uporabo aparata morate v celoti prebrati in razumeti navodila za uporabo.
- ▶ Navodila za uporabo obravnavajte kot del izdelka in jih skrbno shranite na dostopnem mestu.
- ▶ V naših servisnih centrih lahko zaprosite za navodila za uporabo v PDF obliki. Za izjavo o skladnosti ES v drugih uradnih jezikih ES lahko zaprosite pri naših servisnih centrih.
- ▶ Pri oddaji aparata tretji osebi priložite ta navodila za uporabo.

### Razlaga simbolov in napotkov

Naslednje simbole in oznake za nevarnost lahko v teh navodilih za uporabo najdemo na napravah ali na embalaži.



#### NEVARNOST

Nevarnost zaradi električnega udara z možnostjo hudih telesnih poškodb ali smrti.



#### NEVARNOST

Nevarnost eksplozije z možnostjo hudih telesnih poškodb ali smrti.



#### OPOZORILO

Opozorilo na možnost telesnih poškodb ali zdravstvenega tveganja.



#### POZOR

Napotek na nevarnost materialne škode.



Napotek s koristnimi informacijami in nasveti.

- ▶ Od vas se pričakuje dejanje.
1. Ta dejanja opravite v opisanem zaporedju.
  - 2.
  - 3.

## Opis izdelka

### Opis delov (sl. 1)

- A Strižni nastavek
- B Ročica za nastavitve dolžine striženja
- C Stikalo za vklop / izklop
- D Obroček za obešanje
- E Priključni kabel
- F Ročica za blokado nastavitve dolžine striženja
- G Strižni nož
- H Kavelj
- I Strižni glavnik
- J Ročica za blokado strižnega glavnika
- K Vodilni žleb (strižni nož)
- L Vodilni utor (strižni glavnik)
- M Vdolbina ročaja
- N Zaščitna noža
- O Olje za strižni nastavek
- P Čistilna krtača

**Brez slike.** Česalni nastavki oz. različni pribor (glede na model). Za dodatno opremo in česalni nastavki glej embalažo.

### Tehnični podatki

Pogon:	tiho delujoči nihajni motor
Mere (DxŠxV):	180 x 67 x 42 mm
Teža:	pribl. 465 g (brez kabla)
Raven oddanega zvočnega tlaka:	maks. 60 dB(A) na razdalji 25 cm
Tresljaji:	< 2,5 m/s <sup>2</sup>
Moč:	15 W
Delovna napetost:	220 – 240 V / 50/60 Hz
Obratovalni pogoji	
Temperatura okolice:	0°C – +40°C

Aparat je opremljen z zaščitno izolacijo in zaščiten pred radijskimi motnjami. Izpolnjuje zahteve Direktive EU o elektromagnetni združljivosti 2014/30/EU in Direktive o strojih 2006/42/ES.

## Uporaba

### Priprava

-  Shranite embalažo zaradi varnega skladiščenja ali transporta.

- ▶ Preverite popolnost obsega dobave.
- ▶ Preverite, ali so se deli poškodovali med transportom.

### Varnost



#### **Pozor! Poškodbe zaradi napačne napajalne napetosti.**

- ▶ Aparat sme delovati izključno z napetostjo, navedeno na tipski ploščici.

### Omrežno napajanje

1. Naoljite strižni nastavek (sl. 7).
2. Vtikač napajalnika vtaknite v vtičnico.
3. S stikalom za vklop / izklop aparat vklopite (sl. 2ⓐ) in ga po uporabi izklopite (sl. 2ⓐ).

## Upravljanje

### Nastavitev dolžine striženja

-  Normalna dolžina striženja pri aparatu brez česalnega nastavka znaša ca. 0,1 mm.

Dolžino striženja je mogoče nastaviti med 0,1 in 3 mm, tudi med delovanjem.

1. Ročico za blokado potisnite navzdol (sl. 3ⓐ).
2. Pritisnite stransko ročico za nastavitev dolžine striženja (sl. 4ⓐ). Dolžino striženja lahko nastavite v enega izmed šestih položajev (**MultiClick**).
3. S pomikom ročice za blokado navzgor (sl. 3ⓐ) deblokirate nastavek. Spet nastavite normalno dolžino striženja, ki znaša ca. 0,1 mm.

### Striženje s česalnimi nastavki (glede na model)

Aparat lahko uporabljate tudi s česalnimi nastavki.

- ▶ Pri tem ročica za nastavitev dolžine striženja ne sme biti blokirana (sl. 4ⓐ).
- ▶ S pomikom ročice za blokado (F) navzgor (sl. 3ⓐ) deblokirate nastavek.

-  · Glede na model so v obsegu dobave različni česalni nastavki.
- Kot dodatna oprema so opcijsko na voljo česalni nastavki #1 (4,5 mm), #2 (6 mm), #3 (9 mm), #4 (14 mm), #5 (19 mm) in nastavljivi nastavek (4 – 18 mm).

### Namestitvev / odstranitev česalnega nastavka

1. Česalni nastavek do konca potisnite na strižni nastavek v smeri puščice (sl. 5ⓐ).
2. Česalni nastavek odstranite tako, da ga potisnete v nasprotno smer (sl. 5ⓐ).

## Vzdrževanje



#### **Opozorilo! Telesne poškodbe in materialna škoda zaradi nestrokovne uporabe.**

- ▶ Izklopite aparat, preden začnete s čiščenjem in vzdrževanjem. Ločite aparat od vira napetosti.

### Čiščenje in nega



#### **Nevarnost! Električni udar zaradi vdora tekočine.**

- ▶ Ne potaplajte aparata v vodo!
- ▶ Ne dovolite vdora tekočine v notranjost aparata.
- ▶ Aparat ponovno priključite na napajanje šele tedaj, ko je popolnoma suh.



#### **Pozor! Poškodbe zaradi agresivnih kemikalij.**

- Agresivne kemikalije lahko poškodujejo aparat in pribor.
- ▶ Ne uporabljajte topil in abrazivnih čistil.
- ▶ Uporabljajte izključno čistila in olje za strižni nastavek, ki jih priporoča proizvajalec.



- Nadomestne dele in pribor lahko nabavite pri svojem trgovcu ali v našem servisnem centru.

- ▶ Po vsaki uporabi snemite strižni nastavek z držala (sl. 5ⓐ). Odstranite ostanke dlake iz strižnega nastavka s čistilno krtačo.



- Pri temeljitem čiščenju (sl. 6) lahko strižni nastavek snemite, glejte poglavje **Zamenjava strižnega nastavka**.

- ▶ Po čiščenju strižnega nastavka priporočamo uporabo higienskega razpršila. Higiensko očisti vse strižne nastavke.
- ▶ Strižni nastavek naoljite z oljem za strižni nastavek (sl. 7).
- ▶ Priporočamo vam, da strižni nastavek med uporabo in po njej čistite in negujete z razpršilom Blade Ice. Razpršilo Blade Ice poskrbi za takojšnje hlajenje, mazanje in čiščenje strižnega nastavka ob hkratni protikorozijski zaščiti.
- ▶ Za kratek čas (ca. 10 sekund) vklopite aparat, da zagotovite enakomerno porazdelitev oljnega filma.



- ▶ Za dobro in dolgotrajno delovanje strižnega aparata je pomembno, da pogosto naoljite strižni nastavek.
- ▶ Če se po daljši uporabi zmogljivost strižnega aparata zmanjša, kljub rednemu čiščenju in mazanju, morate zamenjati strižni nastavek.

- ▶ Aparat obrišite le z mehko, morda nekoliko navlaženo krpo.

**Zamenjava strižnega nastavka**

Pozor! Ročica za nastavitve dolžine striženja (B) ne sme biti blokirana. Sprostite jo z premikom zapaha (F) navzgor (sl. 3Ⓞ).

1. Potisnite navzdol blokirno ročico (J) (sl. 8Ⓞ) in hkrati primate strižni glavnik za stranske vdolbine ročaja (M) (sl. 8Ⓞ).
2. Pri pritisnjeni blokirni ročici ga povlecite z aparata (sl. 9Ⓞ).
3. Strižni nož pritisnite navzdol in ga snemite (sl. 9Ⓞ).
4. Nov strižni nož namestite na vodilo iz umetne mase in ga pritisnite navzdol (sl. 10Ⓞ), tako da se kavelj (H) montažne vzmeti prilega v izrez v nožu (sl. 10Ⓞ), vodilni žleb strižnega noža (K) pa se zaskoči v vodilo iz umetne mase.
5. Novi strižni glavnik primate za stranske vdolbine ročaja (M) in ga vdenite v vodilni utor (L) (sl. 11).
6. Strižni glavnik potisnite naprej do konca.

**Odprava težav****Strižni nastavek slabo striže ali cuka**

Vzrok: Strižni nastavek je umazan ali obrabljen.

- Očistite in naoljite strižni nastavek (sl. 6/7), če to ne pomaga, zamenjajte strižni nastavek (sl. 8/9/10/11).

**Poškodbe kože**

Vzrok: Prevelik pritisk na kožo.

- Zmanjšajte pritisk pri striženju blizu kože.

Vzrok: Nastavljen je prestrm strižni kot.

- Aparat prislonite bolj položno.

Vzrok: Strižni nastavek je poškodovan.

- Preverite, ali so se konice zobnikov pri uporabi poškodovale in strižni nastavek po potrebi zamenjajte.

**Aparat ne deluje**

Vzrok: Napaka na viru napetosti.

- Preverite brezhibnost stikov med vtičem in vtičnico. Preverite napajalni kabel glede morebitnih poškodb.

Če težave s temi napotki ne morete odpraviti, vas prosimo, da se obrnete na naš servisni center. Nikakor ne smete poskušati sami popraviti aparata!

**Odstranjanje**

**Pozor! Okoljska škoda v primeru napačnega odstranjanja.**

- S pravilnim odstranjanjem varujemo okolje in preprečujemo možne škodljive vplive na ljudi in okolje.

Pri odstranjanju aparata upoštevajte veljavne zakonske predpise.

**Informacije o odstranjanju električnih in elektronskih naprav v Evropski skupnosti:**

v Evropski skupnosti je odstranjanje aparatov na električni pogon urejeno z nacionalnimi predpisi, ki temeljijo na evropski Direktivi 2012/19/ES o odpadnih elektronskih napravah (WEEE). Poslej naprav ni več dovoljeno odlagati med komunalne ali gospodinjske odpadke.

Aparat bodo brezplačno sprejeli na komunalnih zbirnih centrih oz. v zbiralnicah surovin. Embalaža je izdelana iz materiala, ki ga je mogoče reciklirati. Odlagajte jo na okolju prijazen način in jo reciklirajte.



Traducerea instrucțiunilor originale de utilizare – Mașină de tuns de tipul 1233

## Indicații generale de siguranță

 **Citiți și respectați instrucțiunile de siguranță și păstrați-I!**

### Folosire conformă

- Folosiți mașinile de tuns părul exclusiv pentru tăierea părului uman, a bărbii și a sprâncenelor.
- Folosiți mașinile de tuns păr la animale exclusiv pentru tăierea părului și blănii animalelor.
- Acest aparat a fost construit pentru utilizarea în domeniul comercial.

### Instrucțiuni pentru utilizator

- Înainte de prima punere în funcțiune a aparatului, citiți bine instrucțiunile de folosire și familiarizați-vă cu aparatul.
- Acest aparat poate fi utilizat de copii începând cu vârsta de 14 ani, precum și de persoane cu capacitate locomotorie, senzorială sau mentală redusă ori lipsite de experiență și/sau pregătire, cu condiția să fie supravegheate sau să fi fost instruite în privința utilizării în siguranță a aparatului și să fi înțeles pericolele care pot rezulta de aici. Copiii le este interzis să se joace cu aparatul. Curățarea și întreținerea nu se vor realiza de către copii, cu excepția situației în care aceștia sunt supravegheați.
- Depozitați aparatul într-un loc inaccesibil pentru animale, protejat de intemperii.

### Pericole

 **Pericol! Electrocutare prin defecțiuni la aparat/cablu de alimentare.**

- ▶ Nu folosiți aparatul dacă nu funcționează corect, dacă este deteriorat sau dacă a căzut în apă. Solicitați efectuarea reparațiilor doar de către un centru de service autorizat care utilizează doar piese de schimb originale, pentru a evita pericolele.
- ▶ Nu folosiți niciodată aparatul cu un cablu de alimentare defect. Pentru a evita pericole, cablul deteriorat trebuie schimbat de un centru de service autorizat sau o persoană calificată.
- ▶ Aparatele electrice pot fi reparate doar de persoane calificate, specializate în domeniul electrotehnic.

de  
en  
fr  
it  
es  
pt  
nl  
da  
sv  
no  
fi  
tr  
pl  
cs  
sk  
hr  
hu  
sl  
ro  
bg  
ru  
uk  
et  
lv  
lt  
el  
ar

**Pericol! Electrocutare prin penetrare de lichide.**

- ▶ Nu folosiți aparatul în apropiere de căzi, cabine de duș, sau alte recipiente cu conținut de apă. De asemenea nu le folosiți în locuri cu umiditate ridicată. După utilizare, scoateți aparatul din priză, deoarece apropierea de apă este periculoasă chiar și cu aparatul oprit.
- ▶ Așezați și păstrați întotdeauna aparatele electrice astfel încât să nu poată cădea accidental în apă (de ex. în chiuvetă). Feriți aparatul de apă și alte lichide.
- ▶ Nu atingeți și nu întindeți mâna în nici un caz după un aparat electric căzut în apă. Scoateți imediat ștecherul din priză.
- ▶ Duceți aparatul la verificat în centrul de service înainte de a-l repune în funcțiune.
- ▶ Folosiți și păstrați aparatul numai în camere uscate.
- ▶ Ca măsură suplimentară de siguranță, se recomandă protejarea circuitului electric cu un întrerupător de siguranță sensibil la curent rezidual (RCD) omologat, cu declanșare la curent nominal maxim 30 mA. Cereți sfatul instalatorului specializat.

**Pericol de explozie!**

- ▶ Nu folosiți niciodată produsul în medii în care se găsește o concentrație mare de produse cu aerosoli (sprayuri) sau în care se degajează oxigen.

**Avertisment! Accidentări din cauza seturilor de cuțite supraîncălzite.**

- ▶ Folosirea prea îndelungată a aparatului duce la încălzirea setului de cuțite. Întrerupeți regulat utilizarea pentru a permite setului de cuțite să se răcească.

**Avertisment! Răniri prin manipulare neadecvată.**

- ▶ Nu folosiți niciodată aparatul dacă setul de lame este deteriorat.
- ▶ Opriți imediat aparatul înainte de a-l pune deoparte, deoarece aparatul poate cădea din cauza vibrațiilor.

**Atenție! Daune prin manipulare neadecvată.**

- ▶ Alimentați aparatul doar cu tensiunea indicată pe plăcuța de tip a aparatului.
- ▶ Folosiți exclusiv accesoriile recomandate de către producător.
- ▶ Nu introduceți niciodată și nu lăsați să cadă obiecte în fantele aparatului.
- ▶ Nu transportați aparatul de cablul de alimentare și pentru scoaterea din priză trageți de fișă și nu de cablu sau aparat.

- ▶ Țineți cablul și aparatul la distanță de suprafețele fierbinți.
- ▶ Nu depozitați aparatul cu cablul răsucit sau îndoit strâns.

### Indicații generale pentru utilizator

#### Informații referitoare la folosirea instrucțiunilor de folosire

- ▶ Înainte de a pune aparatul în funcțiune pentru prima oară, instrucțiunile de folosire trebuie citite și înțelese integral.
- ▶ Instrucțiunile de folosire aparțin de produs și trebuie să fie păstrate cu grijă și să fie la îndemână.
- ▶ Acest manual de utilizare poate fi solicitat și sub formă de fișier PDF în centrul de service. Declarația de conformitate CE poate fi solicitată și în alte limbi oficiale ale UE de la service-ul nostru.
- ▶ Instrucțiunile trebuie să însoțească aparatul dacă acesta se transmite mai departe la terți.

#### Clarificări simboluri și indicații

Următoarele simboluri și cuvinte semnal sunt utilizate în acest manual de utilizare, pe aparat sau pe ambalaj.



#### PERICOL

Pericol de electrocutare având ca urmări răni corporale grave sau decesul.



#### PERICOL

Pericol de explozie cu posibile urmări de răni grave sau moarte.



#### AVERTISMENT

Avertizare în cazul unei posibile răni sau al unui risc asupra sănătății.



#### ATENȚIE

Indicație asupra pericolului de daune materiale.



Indicație cu informații utile și sfaturi.

- ▶ Veți fi solicitați să efectuați o acțiune.
1. Efectuați aceste acțiuni în ordinea descrisă.
  - 2.
  - 3.

### Descriere produs

#### Denumirea pieselor (fig. 1)

- A Set de cuțite
- B Manetă reglare lungime tăiere
- C Întrerupător pornit/oprit
- D Inel de suspendare
- E Cablu de alimentare rețea
- F Buton de fixare pentru reglarea lungimii de tăiere
- G Cuțitul foarfecelui
- H Cârlițe
- I Pieptenele foarfecelui
- J Pârghie de blocare a pieptenei foarfecelui
- K Șanț de ghidare (cuțitul foarfecelui)
- L Canal de ghidare (pieptenele foarfecelui)
- M Profil de prindere
- N Apărătoare cuțit
- O Ulei pentru setul de cuțite
- P Periută de curățat

**Fără imagine.** Seturi pieptene resp. diverse Accesorii (în funcție de model). Alte accesorii și seturi de pieptene, vezi ambalajul.

#### Date tehnice

Mecanism:	motor silențios generator de oscilații electromagnetice
Dimensiuni (LxLxI):	180 x 67 x 42 mm
Greutate:	cca. 465 g (fără cablu)
Prag de presiune zgomotoasă emisă:	max. 60 dB(A) @ 25 cm
Vibrație:	< 2,5 m/s <sup>2</sup>
Putere:	15 W
Tensiune de funcționare:	220 – 240 V / 50/60 Hz
Condiții de funcționare	
Ambient:	0°C – +40°C

Aparatul este prevăzut cu izolație de protecție și antiparazitare. El îndeplinește cerințele Directivei UE privind compatibilitatea electromagnetică 2014/30/UE și Directiva privind echipamentele tehnologice 2006/42/CE.

## Funcționare

### Pregătire

-  Păstrați ambalajul original pentru o depozitare ulterioară sau pentru transport.

- ▶ Controlați ca livrarea să fie completă.
- ▶ Controlați fiecare piesă să nu aibă daune de transport.

### Siguranță



**Atenție! Daune din cauza alimentării cu tensiune necorespunzătoare.**

- ▶ Alimentați aparatul doar cu tensiunea indicată pe plăcuța de tip a aparatului.

### Funcționarea de la rețea

1. Ungeți setul de lame (fig. 7).
2. Introduceți ștecărul de alimentare în priză.
3. Deconectați aparatul de la întrerupătorul pornit/oprit (fig. 2Ⓞ) și după utilizare (fig. 2Ⓞ).

## Folosire

### Reglarea lungimii de tăiere

-  Lungimea normală de tăiere a aparatului este de 0,1 mm, fără set de piepteni atașabil.

Lungimea de tăiere poate fi setată – chiar și în timpul funcționării – între 0,1 - 3 mm.

1. Apăsați butonul în jos (Fig. 3Ⓞ).
2. Acționați maneta de reglare a lungimii de tăiere laterală (Fig. 4Ⓞ). Puteți regla lungimea de tăiere în 6 poziții (**MultiClick**).
3. Împingeți butonul pentru deblocarea setării în sus (Fig. 3Ⓞ). Lungimea normală de tăiere de cca. 0,1 mm este restabilă.

### Tăierea cu blocurile de piepteni (în funcție de model)

Aparatul poate fi utilizat și cu pieptenii detașabili.

- ▶ Pentru aceasta, maneta de reglare a lungimii de tăiere (B) nu trebuie să se blocheze (Fig. 4Ⓞ).
- ▶ Împingeți butonul (F) pentru deblocare în sus (Fig. 3Ⓞ).

-  În funcție de model, în pachetul de livrare sunt incluse diferite blocuri de piepteni.
- Drept accesorii suplimentare sunt disponibile opțional și blocurile de piepteni #1 (4,5 mm), #2 (6 mm), #3 (9 mm), #4 (14 mm), #5 (19 mm), precum și un set de piepteni reglabili (4 – 18 mm).

### Montarea / demontarea pieptenilor detașabili

1. Împingeți blocul de piepteni prin glisare în sensul săgeții pe setul de cuțite (fig. 5Ⓞ).
2. Blocul de piepteni se detașează prin glisare în sens invers (fig. 5Ⓞ).

## Întreținere



**Avertisment! Răniri și daune prin manipulare neadecvată.**

- ▶ Oprțiți aparatul înaintea lucrărilor de curățare și întreținere. Deconectați aparatul de la alimentarea electrică.

### Curățare și îngrijire



**Pericol! Electrocutare prin penetrare de lichide.**

- ▶ Nu scufundați aparatul în apă!
- ▶ Nu lăsați lichide să penetreze în aparat.
- ▶ Conectați aparatul la rețea numai când este complet uscat.



**Atenție! Daune prin folosirea de agenți chimici agresivi.**

- ▶ Agenți chimici agresivi pot dăuna aparatului și accesoriilor.
- ▶ Nu folosiți soluții sau agenți abrazivi.
- ▶ Folosiți exclusiv produse de curățare și ulei pentru lame recomandate de către producător.



Accesoriile și piesele de schimb pot fi procurate prin dealerii dumneavoastră sau centrul nostru de service.

- ▶ După fiecare folosire, înlăturați setul de piepteni (fig. 5Ⓞ). Îndepărtați resturile de păr de la setul de lame cu ajutorul periutei.



Pentru o curățare profundă (fig. 6) setul de cuțite poate fi înlăturat; vezi capitolul Înlocuirea setului de cuțite.

- ▶ După curățarea setului de cuțite, recomandăm spray-ul Hygiene. Acesta menține seturile de tăiere curate.
- ▶ Ungeți setul de lame doar cu ulei pentru setul de lame (fig. 7).
- ▶ Recomandăm curățarea și îngrijirea setului de cuțite cu spray-ul Blade Ice în timpul și după folosire. Spray-ul „Blade Ice” asigură răcirea, ungerea și curățarea imediată a setului de cuțite și în același timp protecția acestuia față de coroziune.
- ▶ Porniți scurt aparatul (cca. 10 sec.), pentru a asigura distribuția uniformă a stratului de ulei.



- ▶ Pentru o capacitate de tăiere eficientă și de durată este important ca setul de cuțite să fie uns frecvent.
- ▶ Dacă după o durată îndelungată de utilizare capacitatea de tăiere se reduce, chiar dacă aparatul a fost curățat și uns în mod regulat, setul de cuțite trebuie înlocuit.

- ▶ Ștergeți aparatul numai cu o lavetă moale, eventual ușor umezită.

## Înlocuirea setului de cuțite



Atenție! Pârghia de reglare a lungimii de tăiere (B) nu trebuie să fie blocată. Prin glisarea butonului de fixare (F) în sus (fig. 3Ⓞ) acesta se deblochează.

1. Apăsăți maneta de blocare (J) în jos (Fig. 8Ⓞ) și apăcați simultan foarfecele din lateral (M) (Fig. 8Ⓞ).
2. Scoateți foarfecele cu maneta de blocare apăsată de pe apărat (Fig. 9Ⓞ).
3. Apăsăți cuțitul în jos și scoateți-l (Fig. 9Ⓞ).
4. Plasăți noul foarfece pe ghidajul din plastic și apăsați-l în jos (fig. 10Ⓞ) astfel încât cârligele de la resortul de prindere (H) să fie prinse în decupajul cuțitului (fig. 10Ⓞ) iar șanțul de ghidare al cuțitului (K) să se fixeze de ghidajul din plastic.
5. Apucați noul foarfece de lateral (M) și introduceți noul foarfece în canelura de ghidaj (L) (Fig. 11).
6. Glisați pieptenele către față până la înclichetare.

## Înlăturarea problemelor

### Setul de cuțite taie prost sau ciupește

Cauză: Setul de cuțite este murdar sau uzat.

- Curățați și gresați setul de cuțite (fig. 6/7), în cazul în care prin aceasta nu se remediază problema înlocuiți setul de cuțite (fig. 8/9/10/11).

### Rănirea pielii

Cauză: Apăsare prea puternică pe piele.

- Atunci când tundeți foarte scurt, reduceți presiunea de apăsare pe piele.

Cauză: Unghiul de tăiere este prea acut.

- Înclinați mai mult aparatul.

Cauză: Set de cuțite defect.

- Controlați dacă au fost deteriorate vârfulurile dinților în timpul utilizării și eventual înlocuiți setul de cuțite.

### Aparatul nu merge

Cauză: Alimentare cu curent defectă.

- Verificați contactul perfect dintre ștecăr și priză. Verificați cablul de alimentare să nu aibă defecte.

Dacă problema nu se poate rezolva cu aceste instrucțiuni, contactați centrul nostru de service. Nu încercați să reparați aparatul pe cont propriu!

## Eliminare



**Precauție! În caz de eliminare necorespunzătoare mediul poate fi dăunat.**

- Eliminarea corectă protejează mediul și previne posibile efecte dăunătoare asupra omului și mediului.

La eliminarea aparatului, respectați normele corespunzătoare.

### Informație privind eliminarea aparatelor electrice și electronice în comunitatea europeană:



În cadrul Comunității europene, în cazul aparatele cu funcționare electrică, eliminarea este reglementată prin norme naționale, care se bazează pe directiva UE 2012/19/CE referitoare la aparatele electronice uzate (WEEE). Astfel nu este permisă eliminarea aparatului la gunoierul menajer. Aparatul este preluat de către punctele locale de colectare și reciclare. Ambalajul produsului este realizat din materiale reciclabile. Eliminați-le în mod ecologic și duceți-le la reciclat.

## Общи указания за безопасност

 **Прочетете и спазвайте всички указания за безопасност и ги приберете!**

### Употреба по предназначение

- Ползвайте машинките за подстригване само за подстригване на коса, на брада или на вежди.
- Ползвайте машинката за подстригване на животни само за животински косъм и козина .
- Този уред е конструиран за професионална употреба.

### Изисквания към потребителя

- Преди първото пускане на уреда в експлоатация прочетете цялото упътване и се запознайте с уреда.
- (Този уред може да се ползва от деца над 14 годишна възраст както и от лица с ограничени физически, органолептични или психически възможности без опит и знания, само ако са под надзор и са инструктирани как да се ползва безопасно уреда както и за произхождащите от това опасности. Не бива да играят деца с уреда. Почистването и поддръжката от ползвателя не трябва да се извършва от деца без контрол.
- Уредът да се съхранява на място, където животни нямат достъп и да е на защитено от влиянието на времето.

### Заплахи

 **Опасност! Токов удар от щета по уреда / захранващ кабел.**

- ▶ Уредът да не се ползва, ако не работи както трябва, ако е повреден или ако е паднал във водата. Ремонтът да се извършва само от оторизиран сервизен център при употреба на оригинални резервни части, за да се избегнат опасности.
- ▶ Уредът никога да не се ползва с повреден кабел. Повреден захранващ кабел може да се замени само от оторизиран сервиз или от лице с подобна квалификация, за да се избегнат опасности.
- ▶ Електроуреди могат да се ремонтират само от специалисти с електротехническо образование.

**Опасност! Токов удар поради влязла течност.**

- ▶ Този уред да не се ползва в близост до вани, душ-кабини или до други съдове, съдържащи вода. Също така, да не се ползват на места с висока влажност на въздуха. След всяко ползване да се изключва уредът от контакта, защото близостта на вода е опасна и при изключен уред.
- ▶ Електроуредите да се поставят и съхраняват така, че да не могат да паднат във водата (напр. в умивалника). Уредът да се държи на страна от контакт с вода и с други течности.
- ▶ Паднал във вода уред в никакъв случай да не се пипа и да не се бърка във водата. Веднага да се издърпа кабела.
- ▶ Преди да се ползва отново уреда, да се провери в центъра за обслужване.
- ▶ Уредът да се ползва и съхранява само в сухи помещения.
- ▶ Като допълнителна мярка за безопасност се препоръчва в токовия кръг да се постави защита срещу утечен ток (RCD) със ток на задействане не повече от 30 mA. Питайте електромонтьор за съвет.

**Опасност от експлозия!**

- ▶ Уредът да не се ползва в среди, в които има висока концентрация на аерозолни продукти (спрей) или се отделя кислород.

**Предупреждение! Наранявания в следствие на прегрети ножчета.**

- ▶ При дълготрайна употреба на уреда може да прегреят ножчетата. Прекъсвайте редовно употребата за да изстинат ножчетата.

**Предупреждение! Наранявания в следствие на неправилно ползване.**

- ▶ Уредът никога да не се ползва с повредени ножчета.
- ▶ Преди да поставите някъде уреда винаги го изключвайте, тъй като може да падне поради вибрациите.

**Внимание! Щети в следствие на неправилно ползване.**

- ▶ Захранвайте уреда само с променливо напрежение, посочено на типовата табелка на уреда.
- ▶ Използвайте само аксесоарите, препоръчани от производителя.

- ▶ Да не се вкарват предмети или да се допуска те да паднат в отворите на уреда.
- ▶ Уредът да не се носи за кабела и при изваждане от контакта да не се дърпа за кабели или за уреда, а от щекера.
- ▶ Кабелът и уреда да стоят настрана от горещи повърхности.
- ▶ Уредът да не се съхранява с усукан или прегънат захранващ кабел.

## Общи указания за ползване

### Информация за ползване на упътването

- ▶ Преди да ползвате уреда за първи път трябва да прочетете и да разберете цялото упътване.
- ▶ Гледайте на упътването като на част от уреда и го съхранявайте добре на достъпно място.
- ▶ Това упътване може да бъде получено и като PDF-файл от центъра за обслужване на клиенти. Декларацията за съответствие на Европейския съюз може да бъде получена и на други езици на ЕС от центъра за обслужване на клиенти.
- ▶ При предаване на уреда на други прилагайте упътването.

### Обяснения на символите и указанията

Следните символи и сигнални думи се използват в това упътване за работа, на уреда или на опаковката.



#### ОПАСНОСТ

Опасност от токов удар с вероятност за тежки телесни повреди или смърт.



#### ОПАСНОСТ

Опасност от експлозия с вероятност за тежки телесни повреди или смърт.



#### ПРЕДУПРЕЖДЕНИЕ

Предупреждение за евентуално телесно нараняване или за опасност за здравето.



#### ВНИМАНИЕ

Указание за опасност от материални щети.



Указание за полезна информация и съвети.

- ▶ Вие се призовавате за дадено действие.
1. Извършете тези действия в посочената последователност.
  - 2.
  - 3.

## Описание на продукта

### Описание на частите (фиг. 1)

- A** Ножчета
- B** Лостче за променяне на дължината на подстригване
- C** Бутон за включване/изключване
- D** Халка за окачване
- E** Захранващ кабел
- F** Задържане на зададената дължината на подстригване
- G** Режещ нож
- H** Кука
- I** Гребен за подстригване
- J** Фиксатор на режещия нож
- K** Водещ жлеб (режещ нож)
- L** Водещ шлиц (гребен за подстригване)
- M** Захващащ канал
- N** Защита на ножа
- O** Масло за ножчетата
- P** Четка за почистване

**без фиг. - гребени приставки или допълнителни аксесоари (според модела).** За други аксесоари и приставки гребени виж опаковката

### Технически данни

Задвижване:	тих вибрационен двигател
Размери (ДхВхШ):	180 x 67 x 42 mm
Тегло:	около 465 g (без кабели)
Ниво на звуковата емисия:	макс. 60 dB(A) @ 25 cm
Вибрация:	< 2,5 m/s <sup>2</sup>
Консумирана мощност:	15 W
Работно напрежение:	220 – 240 V / 50/60 Hz
Условия на работа	
Околна среда:	0°C – +40°C

Уредът е със защитна изолация и не смущава радио-обхвата. Той съответства на директивата на ЕС за електромагнитна поносимост 2014/30/ЕС и на директивата за машини 2006/42/ЕГ.



## Начин на ползване

### Подготвяне

-  Запазете опаковката за по-късно съхраняване или транспорт.

- ▶ Проверете съдържанието на доставката.
- ▶ Проверете частите за евентуални повреди от транспорт.

### Безопасност



#### **Внимание! Щети от неправилно захранващо напрежение.**

- ▶ Захранвайте уреда само с променливо напрежение, посочено на типовата табелка на уреда.

### Работа със захранване от мрежата

1. Смазвайте ножчетата (фиг. 7).
2. Поставете щекера в контакта.
3. С бутона за включване/изключване включете уреда (фиг. 2ⓐ) и след употреба го изключете (фиг. 2 ⓑ).

## Обслужване

### Промяна на дължината на подстригване

-  Нормалната дължина на подстригване без приставка гребен е около 0,1мм.

Дължина на подстригване може да се зададе и по време на работа от 0,1 до 0,3мм.

1. Преместете фиксатора надолу (фиг. 3ⓐ).
2. Задействайте страничното лостче за настройка на дължината на подстригване (фиг. 4ⓐ). Вие можете да зададете 6 различни дължини за подстригване (**MultiClick**).
3. Преместете фиксатора до освобождаване на настройката нагоре (фиг. 3ⓑ). Настройва се нормалната дължина на подстригване от около 0,1 mm.

### Подстригване с приставки гребен (според модела).

Уредът може да се ползва и с приставки гребен.

- ▶ За целта лостчето за настройка на дължината на подстригване (B) не трябва да е фиксирано (фиг. 4ⓑ).
- ▶ Преместете фиксатора (F) до освобождаване нагоре (фиг. 3ⓐ).

-  Според модела в доставката са включени различни приставки гребен.
- Като допълнителни аксесоари могат да се купят приставките гребен #1 (4,5 мм), #2 (6 мм), #3 (9 мм), #4 (14 мм), #5 (19 мм) и една настройваща се приставка гребен (4 – 18 мм) опционално.

### Поставяне и смъкване на приставката гребен.

1. Плъзнете приставката гребен по посока на стрелката до достигане на ножчетата (фиг.5ⓐ).
2. Приставката гребен може да бъде премахната чрез преместване в противоположна посока (фиг. 5ⓑ).

### Поддръжка



#### **Предупреждение! Наранявания и материални щети в следствие на неправилно ползване.**

- ▶ Преди да почиствате уреда или да извършите поддръжка изключете уреда от мрежата. Отделете уреда от токозахранването.

### Почистване и поддръжка



#### **Опасност! Токов удар поради влязла течност.**

- ▶ Уредът да не се потапя във вода!
- ▶ Не допускайте да влязат течности в уреда.
- ▶ Включете уреда към захранването само когато е напълно изсушен.



#### **Внимание! Щети от агресивни химикали.**

Агресивни химикали могат да повредят уреда и аксесоарите.

- ▶ Не употребявайте разтворители и абразивни средства.
- ▶ Използвайте само препоръчаните от производителя почистващи средства и смазочно масло за ножчета.



Допълнителни аксесоари и резервни части можете да получите при Вашия търговец или от нашия център за обслужване.

- ▶ Смъквайте след всяка употреба гребена приставка (фиг. 5ⓑ). Почистете косъмчетата от ножчетата с четка.



За основно почистване (фиг. 6) може ножчетата да се демонтират, вж. глава **Подмяна на ножчетата.**

- ▶ След почистване на ножчетата препоръчваме хигиенизиращия спрей. Поддържа всички ножчета хигиенично чисти.
- ▶ Смазвайте ножчетата със смазочно масло за ножчета (фиг. 7).
- ▶ Ние препоръчваме по време на работа и след това да почиствате и поддържате с Blade Ice спрей. Спреят Blade Ice, охлажда веднага, смазва и почиства ножчетата като едновременно с това ги предпазва и от корозия.
- ▶ Включете за малко машинката (за около 10 сек.), за да се разпредели маслото равномерно.

-  ► За добра и дълготрайна работа на режещите елементи е важно те редовно да се смазват.
- Ако след продължителна употреба, въпреки редовното почистване и смазване, спадне режещата способност на ножчетата, те трябва да се подменят.
- Почиствайте уреда само с мека, евентуално леко влажна кърпа.

## Подмяна на ножчетата

-  Внимание! Лостчето за настройка на дължината на подстригване (B) не бива да е фиксирано. То се освобождава с повдигане на фиксатора (F) на горе, (фиг.3Ⓞ).

1. Натиснете фиксиращия лост (J) надолу (фиг. 8Ⓞ) и същевременно хванете подстригващия гребен за страничните места за захващане (M) (фиг. 8Ⓞ).
2. Изтеглете подстригващия гребен при натиснат фиксиращ лост от уреда (фиг. 9Ⓞ).
3. Натиснете ножчетата надолу и ги вземете (фиг. 9Ⓞ).
4. Поставете новите ножчета в пластмасовия канал и ги натиснете надолу (фиг. 10Ⓞ), така че кукичката на придържащата пружина (H) да захване отвора на ножчетата (фиг. 10Ⓞ) и водещият канал на ножчетата (K) да щракне в пластмасовите водачи.
5. Хванете новия подстригващ гребен за страничните места за захващане (M) и го вкарайте във водещия шлиц (L) (фиг. 11).
6. Преместете режещия нож напред докато щракне.

## Отстраняване на проблеми

### Ножчетата режат лошо или скубят

- Причина: Ножчетата са замърсени или изхабени.
- Почистете и смажете ножчетата (фиг. 6/7), ако проблемът не се премахне подменете ножчетата (фиг. 8/9/10/11).

### Наранявания на кожата

- Причина: Силно натискане на кожата.
- Намалете натиска при подстригване близо до кожата.

- Причина: Зададен е стръмен ъгъл на подстригване.
- Поставете уреда по-полегато.

- Причина: Повредени ножчета
- Проверете дали при употреба са повредени връхчетата на зъбчетата и подменете евентуално ножчетата.

## Уредът не работи

- Причина: Дефектно електрозахранване.
- Убедете се в безпогрешния контакт между адаптера и контакта. Проверете захранващия кабел за евентуални повреди.

Ако с тези указания не можете да отстраните повредата, се обърнете към центъра за обслужване. Никога не се опитвайте сами да ремонтирате уреда!

## Отстраняване на отпадъци



### Внимание! Погрешното отстраняване причинява щети на околната среда.

- Правилното отстраняване служи на опазването на околната среда и предотвратява възможни вредни влияния върху човек и природа.

При изхвърляне на уреда спазвайте съответните законни разпоредби.

### Информация за изхвърляне на електрически и електронни уреди в Европейския съюз:



В Европейския съюз за електроуреди важат националните разпоредби за изхвърляне на отпадъци, които базират на Директива на ЕС 2012/19/ЕС за стара електронна техника (WEEE). Съгласно това те вече не могат да се изхвърлят в домашния смет.

Уредът се приема безплатно от комуналните събирателни пунктове респ. от пунктове за рециклиция. Опаковката на продукта е от материали, които могат да се рециклират. Изхвърлете ги природосъобразно и ги върнете за преработка.

Перевод оригинального руководства по эксплуатации – Машинка для стрижки волос, тип 1233

## Общие правила техники безопасности

 **Ознакомьтесь с правилами техники безопасности и соблюдайте их!**

### Использование по назначению

- Используйте машинку для стрижки волос только для стрижки головы, бороды, усов и бровей людям.
- Используйте машинку для стрижки животных только для стрижки волосяного покрова и шерсти животных.
- Данный прибор предназначен для профессионального использования.

### Требования к пользователю

- Перед первым использованием необходимо полностью прочесть данное руководство по эксплуатации и подробно ознакомиться с прибором.
- Данный прибор может быть использован детьми старше 14 лет и лицами с недостаточными физическими, сенсорными или умственными способностями, а также недостаточным опытом или знаниями только под наблюдением ответственных лиц или же в том случае, если им были разъяснены правила безопасного обращения с прибором, и они осознали опасности, исходящие от прибора. Нельзя допускать, чтобы дети играли с прибором. Дети не должны заниматься очисткой или обслуживанием прибора без контроля со стороны взрослых.
- Храните прибор за пределами досягаемости животных и воздействия погодных явлений.

### Опасности

 **Опасно! Опасность удара электрическим током в случае повреждения прибора/ сетевого кабеля.**

- ▶ Не используйте прибор, если он работает ненадлежащим образом, был поврежден или же побывал в воде. Во избежание опасностей ремонт должен производиться исключительно в авторизованном сервисном центре и только с использованием оригинальных комплектующих.

- ▶ Никогда не используйте прибор с поврежденным сетевым кабелем. Во избежание опасностей поврежденный сетевой кабель разрешено заменять только в авторизованном сервисном центре или силами квалифицированного специалиста.
- ▶ Ремонт электроприбора разрешается проводить только специалистам в области электротехники.



## **Опасно! Опасность удара электрическим током в случае проникновения жидкости.**

- ▶ Не пользуйтесь прибором возле ванны, душа и любых емкостей с водой. Также не пользуйтесь прибором в местах с высокой влажностью воздуха. После каждого использования вынимайте вилку из розетки, так как близость воды представляет опасность даже для выключенного прибора.
- ▶ Всегда размещайте и храните электроприборы так, чтобы они не могли упасть в воду (например, в раковину). Держите прибор вдали от воды и других жидкостей.
- ▶ Ни в коем случае не дотрагивайтесь до упавшего в воду прибора, а также до воды, в которую он упал. Немедленно выньте вилку из розетки.
- ▶ Прежде чем вновь включить прибор, проверьте его в сервисном центре.
- ▶ Используйте и храните прибор только в сухих помещениях.
- ▶ В качестве дополнительной меры безопасности в силовой контур рекомендуется встроить устройство защитного отключения (УЗО), настроенное на утечку тока не более чем 30 мА. Обратитесь за советом к вашему электрику.



## **Опасность взрыва!**

- ▶ Никогда не используйте прибор в помещениях с высокой концентрацией аэрозольных распылителей (спреев) или при выделении кислорода.



## **Предупреждение! Опасность ожога со стороны блока ножей.**

- ▶ В результате длительной эксплуатации блок ножей может нагреться. Периодически прерывайте эксплуатацию, чтобы остудить блок ножей.

**Предупреждение! Опасность травмирования при ненадлежащем использовании.**

- ▶ Никогда не используйте прибор с поврежденным блоком ножей.
- ▶ Всегда выключайте прибор перед тем, как его отложить, так как вследствие вибраций прибор может упасть.

**Осторожно! Повреждение вследствие неверного использования.**

- ▶ Подключайте прибор только к сети с напряжением, указанным на табличке прибора.
- ▶ Используйте только принадлежности, рекомендованные производителем.
- ▶ Не вставляйте и не допускайте попадания каких-либо предметов в отверстия прибора.
- ▶ Не держите прибор за сетевой кабель при переноске; вынимая из розетки, тяните за вилку, а не за кабель или прибор.
- ▶ Не допускайте соприкосновения прибора и сетевого кабеля с горячими поверхностями.
- ▶ Не храните прибор с перекрученным или изогнутым сетевым кабелем.

de  
en  
fr  
it  
es  
pt  
nl  
da  
sv  
no  
fi  
tr  
pl  
cs  
sk  
hr  
hu  
sl  
ro  
bg  
ru  
uk  
et  
lv  
lt  
el  
ar

## Общие рекомендации по пользованию

### Информация по пользованию руководством по эксплуатации

- ▶ Перед эксплуатацией прибора необходимо полностью прочесть и понять данное руководство по эксплуатации!
- ▶ Руководство по эксплуатации является неотъемлемой частью продукции, тщательно сохраняйте его и держите в легкодоступном месте.
- ▶ Вы также можете получить данное руководство по эксплуатации в формате PDF в одном из наших сервисных центров по запросу. Декларация о соответствии стандартам ЕС на других официальных языках стран ЕС может быть получена по запросу в одном из наших сервисных центров.
- ▶ При передаче прибора третьим лицам передавайте также и руководство по эксплуатации.

### Объяснения символов и указаний

Следующие символы и сигнальные слова используются в данном руководстве по эксплуатации, на устройстве или на упаковке.



#### ОПАСНОСТЬ

Опасность поражения электрическим током, которое может повлечь за собой тяжкие телесные повреждения или смерть.



#### ОПАСНОСТЬ

Опасность взрыва, который может повлечь за собой тяжкие телесные повреждения или смерть.



#### ПРЕДУПРЕЖДЕНИЕ

Предупреждение об опасности телесных повреждений или рисках для здоровья.



#### ОСТОРОЖНО

Предупреждение об опасности нанесения материального ущерба.



Полезная информация и советы.

- ▶ Указание выполнить соответствующее действие.

1. Выполните указанные действия в данном порядке.
- 2.
- 3.

## Описание прибора

### Наименование деталей (рис. 1)

- A Блок ножей
- B Рычажок регулировки длины стрижки
- C Выключатель
- D Петля для подвешивания
- E Сетевой кабель
- F Фиксатор рычажка регулировки длины стрижки
- G Стригальный нож
- H Крючок
- I Стригальная гребенка
- J Рычажок фиксатора стригальной гребенки
- K Направляющая стригального ножа
- L Направляющий паз стригальной гребенки
- M Углубление для захвата
- N Защитный колпачок для ножей
- O Масло для блока ножей
- P Щеточка для чистки

**На рисунках** - не указаны дополнительные насадки и другие принадлежности (в зависимости от модели). Информацию о других принадлежностях и насадках см. на упаковке.

### Технические характеристики

Привод:	малозумный анкерный вибромотор
Габариты (Д/Ш/В):	180 x 67 x 42 мм
Вес:	прим. 465 г (без кабеля)
Уровень звукового давления:	макс. 60 дБ(А) @ 25 см
Вибрация:	< 2,5 м/с <sup>2</sup>
Потребляемая мощность:	15 Вт
Рабочее напряжение:	220 – 240 В 50/60 Гц
Условия эксплуатации	
Окружающая среда:	0°C – +40°C

Прибор имеет надежную электроизоляцию и не создает радиопомех. Прибор соответствует требованиям Директивы ЕС по электромагнитной совместимости 2014/30/EU и Директивы ЕС по машиностроению 2006/42/EG.



## Эксплуатация

### Подготовка

-  Сохраняйте упаковку прибора для последующего безопасного хранения или транспортировки.

- ▶ Проверьте комплектность поставки.
- ▶ Проверьте все компоненты на возможные повреждения при транспортировке.

### Безопасность



**Осторожно! Опасность вследствие несоответствующего питающего напряжения.**

- ▶ Подключайте прибор только к сети с напряжением, указанным на табличке прибора.

### Работа от сети

1. Смажьте блок ножей (рис. 7).
2. Вставьте сетевую вилку в розетку.
3. Включите прибор с помощью выключателя (рис. 2Ⓞ), после использования выключите прибор (рис. 2Ⓞ).

## Эксплуатация

### Регулировка длины стрижки

-  Обычная длина стрижки составляет без насадки около 0,1 мм.

Длину стрижки можно регулировать (в том числе во время работы машинки) в диапазоне от 0,1 до 3 мм. Для этого:

1. Передвиньте фиксатор вниз (рис. 3Ⓞ).
2. Отрегулируйте длину стрижки с помощью бокового рычажка (рис. 4Ⓞ). Можно задать одно из 6 фиксированных значений длины стрижки (**MultiClick**).
3. Передвиньте фиксатор вверх для отмены настройки (рис. 3Ⓞ). Снова устанавливается обычная длина стрижки ок. 0,1 мм.

### Стрижка с использованием насадок (в зависимости от модели)

Прибор может также использоваться с насадками.

- ▶ Для этого регулировочный рычаг регулятора длины стрижки (B) не должен быть зафиксирован (рис. 4Ⓞ).
- ▶ Передвиньте фиксатор (F) вверх для отмены (рис. 3Ⓞ).

-  В зависимости от модели машинка комплектуется различными насадками.
- В качестве дополнительных принадлежностей можно приобрести насадки № 1 (4,5 мм), № 2 (6 мм), № 3 (9 мм), № 4 (14 мм), № 5 (19 мм) и регулируемую насадку (4 – 18 мм).

### Установка и отсоединение насадок

1. Надвиньте насадку в направлении стрелки до упора в блок ножей (рис. 5Ⓞ).
2. Насадку можно снять, передвинув ее в противоположном направлении (рис. 5Ⓞ).

### Техническое обслуживание



**Предупреждение! Опасность травм и материального ущерба при ненадлежащем использовании.**

- ▶ Перед началом очистки или технического обслуживания отключите прибор. Отсоедините прибор от электрической сети.

### Очистка и уход



**Опасно! Опасность удара электрическим током в случае проникновения жидкости.**

- ▶ Не опускайте прибор в воду!
- ▶ Не допускайте проникновения жидкостей внутрь прибора.
- ▶ Только после полного высыхания прибор можно опять подключить к электрической сети.



**Осторожно! Повреждения вследствие агрессивных химикатов.**

Агрессивные химикаты могут повредить прибор и принадлежности.

- ▶ Не используйте растворители и абразивные чистящие средства.
- ▶ Применяйте только чистящие средства и масло для блока ножей, рекомендованные изготовителем.



Принадлежности и запасные части можно заказать в специализированном магазине или в нашем сервисном центре.

- ▶ После каждого использования снимайте насадку (рис. 5Ⓞ). Очистите блок ножей от волос с помощью щетки.



Для тщательной очистки (рис. 6) можно отвинтить блок ножей, см. раздел **Замена блока ножей**.

- ▶ После чистки блока ножей мы рекомендуем использование гигиенического спрея. Он поддерживает чистоту и гигиену всех блоков ножей.
- ▶ Смазывайте блок ножей специальным маслом (рис. 7).
- ▶ Во время и после использования машинки мы рекомендуем проводить очистку блока ножей и уход за ними при помощи спрея Blade Ice. Спрей Blade Ice мгновенно охлаждает блок ножей, одновременно является смазкой, средством для очистки и защищает блок ножей от коррозии.
- ▶ Включите прибор на короткое время (прим. на 10 с) для равномерного распределения масла.

- i** ▶ Для обеспечения длительной и бесперебойной работы прибора важно часто смазывать блок ножей маслом.
- ▶ Если после длительного использования, несмотря на регулярную чистку и смазку, производительность стрижки снижается, блок ножей необходимо заменить.

- ▶ Протирайте прибор только мягкой, при необходимости слегка влажной тряпкой.

### Замена блока ножей

- i** Внимание! Запрещается фиксировать рычажок регулировки длины стрижки (B). Его разблокировка производится путем сдвига фиксатора (F) вверх (рис. 3⊕).

1. Надавите рычажок фиксатора стригальной гребенки (J) вниз (рис. 8⊕) и одновременно держите стригальную гребенку за боковые углубления для захвата (M) (рис. 8⊕).
2. Снимите стригальную гребенку с прибора, не отпуская рычажок фиксатора (рис. 9⊕).
3. Нажмите на нож для стрижки вниз и снимите его (рис. 9⊕).
4. Установите новый нож для стрижки на пластмассовую направляющую и надавите на него (рис. 10⊕) так, чтобы крючок фиксирующей пружины (H) вошел в гнездо ножа (рис. 10⊕) и направляющий желобок ножа для стрижки (K) вошел в зацепление с пластмассовой направляющей.
5. Новую стригальную гребенку возьмите за боковые углубления (M) и введите ее в направляющий паз (L) (рис. 11).
6. Задвиньте стригальную гребенку вперед до фиксации.

### Поиск и устранение неполадок

#### Блок ножей плохо стрижет или дергает волосы.

Причина: Блок ножей загрязнен или изношен.

- ▶ Очистите и смажьте блок ножей (рис. 6/7), если проблему устранить не удалось, замените блок ножей (рис. 8/9/10/11).

#### Повреждение кожи

Причина: Слишком сильное давление на кожу.

- ▶ Уменьшите давление во время стрижки близко к коже.

Причина: Угол резания слишком близкий к вертикали.

- ▶ Используйте прибор под меньшим углом.

Причина: Поврежден блок ножей.

- ▶ Проверьте кончики зубьев на повреждение и при необходимости замените блок ножей.

#### Прибор не работает.

Причина: Неисправность электроснабжения.

- ▶ Проверьте контакт между штепсельной вилкой и розеткой. Проверьте сетевую кабель на наличие повреждений.

Если не удалось устранить проблему с помощью данных рекомендаций, обратитесь в наш сервисный центр. Никогда не пытайтесь самостоятельно ремонтировать прибор.

### Утилизация



**Осторожно! Вредное воздействие на окружающую среду при неправильной утилизации.**

- ▶ Надлежащая утилизация способствует защите природы и предотвращает возможные вредные воздействия на человека и окружающую среду.

В случае утилизации прибора соблюдайте соответствующие законодательные предписания.

#### Информация по утилизации электрических и электронных приборов в странах Европейского сообщества:



В странах-членах Европейского сообщества утилизация электрических приборов регулируется национальными предписаниями, базирющимися на директиве ЕС 2012/19/ЕС для отработанных электронных приборов (WEEE). Согласно этой директиве прибор запрещено утилизировать вместе с коммунальными и бытовыми отходами.

Прибор бесплатно принимается в местных сборных пунктах и пунктах приема отходов для вторичной переработки.

Упаковка изделия выполнена из материалов, подлежащих вторичной переработке. Утилизируйте их экологически безопасным способом и отправляйте на вторичную переработку.



Переклад оригінального керівництва з експлуатації – Машинка для стриження волосся, тип 1233

## Загальні вказівки з техніки безпеки



**Ознайомтеся з правилами техніки безпеки та виконуйте їх!**

### Використання за призначенням

- Машинка для стриження волосся призначена виключно для стриження людей (голова, борода, брови).
- Машинка для стриження тварин призначена виключно для стриження тваринної вовни й хутра.
- Цей пристрій призначений для професійного використання.

### Вимоги до користувача

- Перед першим використанням уважно прочитайте посібник з експлуатації та ознайомтеся із пристроєм.
- Цей пристрій може використовуватися дітьми віком від 14 років, а також особами з обмеженими фізичними, сенсорними чи розумовими здібностями або недостатнім досвідом і знаннями за умови, що вони перебувають під наглядом чи отримали вказівки щодо безпечного користування пристроєм і розуміють усі пов'язані з цим ризики. Не дозволяйте дітям гратися з пристроєм. Не дозволяйте дітям чистити або обслуговувати пристрій без контролю з боку дорослих.
- Зберігайте прилад поза зоною досяжності тварин та впливу погодних умов.

### Ризики й небезпеки



**Небезпека! Ураження струмом через пошкодження пристрою/мережевого кабелю.**

- ▶ Не використовуйте пристрій, якщо він не працює належним чином, був пошкоджений або ж побував у воді. Ремонт слід виконувати тільки в авторизованому сервісному центрі з використанням оригінальних запчастин, щоб уникнути небезпек.
- ▶ Не користуйтеся пристроєм із пошкодженим мережним кабелем. Для безпечної заміни пошкодженого мережевого кабелю звертайтеся до авторизованого сервісного центру чи спеціаліста відповідної кваліфікації.

- ▶ Ремонтувати електричні пристрої дозволяється тільки спеціалістам, які мають електротехнічну освіту.



## **Небезпека! Ураження струмом через потрапляння рідини.**

- ▶ Не використовуйте пристрій поблизу від ванни, душу та інших ємностей, що містять воду. Також забороняється користуватися пристроєм у місцях з високою вологістю повітря. Після використання витягніть штекер із розетки, оскільки близькість до води становить небезпеку, навіть коли пристрій вимкнений.
- ▶ Залишайте й зберігайте електричні пристрої таким чином, щоб вони не могли впасти у воду (наприклад, в умивальник). Тримайте прилад на відстані від води або іншої рідини.
- ▶ У жодному разі не торкайтеся електричного пристрою, якщо той упав у воду, та не торкайтеся води. Одразу витягніть штекер із розетки.
- ▶ Перш ніж знов увімкнути пристрій, перевірте його в сервісному центрі.
- ▶ Користуйтеся пристроєм і зберігайте його тільки у сухих приміщеннях.
- ▶ У якості додаткового заходу безпеки рекомендується передбачити в електричному контурі автомат захисту від струму пошкодження з номінальним струмом відключення не більше 30 мА. Порадьтеся з вашим електриком.



## **Небезпека вибуху!**

- ▶ Ніколи не використовуйте прилад в приміщеннях з високою концентрацією аерозольних розпилювачів (спреїв) або при виділенні кисню.



## **Увага! Небезпека опіку з боку блоку ножів.**

- ▶ В результаті тривалої експлуатації ножовий блок може нагріватися. Періодично переривайте експлуатацію, щоб остудити блок ножів.



## **Увага! Травмування в разі неправильного поводження.**

- ▶ Ніколи не користуйтеся пристроєм з пошкодженим ножовим блоком.
- ▶ Перед тим як покласти пристрій, обов'язково його вимикайте — вібрація може спричинити падіння пристрою.

**Обережно! Пошкодження в разі неправильного поводження.**

- ▶ Пристрій призначений для використання тільки від джерела з напругою, що вказана на інформаційній табличці.
- ▶ Використовуйте тільки приладдя, рекомендоване виробником.
- ▶ Не вставляйте й не допускайте потрапляння сторонніх предметів в отвори пристрою.
- ▶ Не тримайте пристрій за мережевий кабель при перенесенні; виймаючи з розетки, тягніть за вилку, а не за кабель або пристрій.
- ▶ Тримайте мережевий кабель і пристрій якнайдалі від гарячих поверхонь.
- ▶ Не зберігайте пристрій з перекрученим або перегнутим мережним кабелем.

de  
en  
fr  
it  
es  
pt  
nl  
da  
sv  
no  
fi  
tr  
pl  
cs  
sk  
hr  
hu  
sl  
ro  
bg  
ru  
uk  
et  
lv  
lt  
el  
ar

## Загальні інструкції з використання

### Інформація щодо користування посібником з експлуатації

- ▶ Перед першим використанням пристрою уважно прочитайте весь посібник з експлуатації.
- ▶ Посібник з експлуатації є частиною виробу і мусить надійно зберігатися в легко доступному місці.
- ▶ Ви можете отримати цей посібник з експлуатації в форматі PDF в одному з наших сервісних центрів. Заяву про відповідність стандартам ЄС на інших офіційних мовах країн ЄС можна також отримати в одному з наших сервісних центрів.
- ▶ У разі передачі пристрою третій особі слід також додати цей посібник з експлуатації.

### Роз'яснення символів і сигнальних слів

Наступні символи і сигнальні слова використовуються в цьому посібнику з експлуатації, на пристрої або на упаковці.



#### НЕБЕЗПЕКА

Небезпека ураження електричним струмом, що може спричинити тяжкі тілесні ушкодження чи навіть смерть.



#### НЕБЕЗПЕКА

Небезпека вибуху, що може спричинити тяжкі тілесні ушкодження чи навіть смерть.



#### ПОПЕРЕДЖЕННЯ

Попередження про можливість отримання тілесних ушкоджень чи існуючий ризик для здоров'я.



#### ОБЕРЕЖНО

Небезпека пошкодження майна.



Корисна інформація й поради.

- ▶ Вказівка на необхідність виконання певної дії.

1. Виконайте ці інструкції в наведеній
2. послідовності.
- 3.

## Опис виробу

### Позначення деталей (мал. 1)

- A Ножовий блок
- B Регулятор довжини стриження
- C Вимикач
- D Кільце для підвішування
- E Мережевий кабель
- F Фіксатор довжини стриження
- G Стригальний ніж
- H Гачок
- I Стригальна гребінка
- J Важілець фіксатора стригальної гребінки
- K Направляючий жолобок (стригальний ніж)
- L Направляючий паз (стригальна гребінка)
- M Заглиблення для утримання
- N Захисний футляр для ножа
- O Мاستило для ножового блока
- P Щіточка для чищення

**Немає на малюнку:** гребінкові насадки та різноманітне приладдя (в залежності від моделі). Інше приладдя та гребінкові насадки див. на упаковці.

### Технічні характеристики

Привод:	маломощний двигун із поворотно-поступальним рухом
Розміри (Д x Ш x В):	180 x 67 x 42 мм
Вага:	прибл. 465 г (без кабелю)
Рівень звукового тиску:	макс. 60 дБ(А) @ 25 см
Вібрація:	< 2,5 м/с <sup>2</sup>
Споживання потужності:	15 Вт
Робоча напруга:	220 - 240 В 50/60 Гц
Умови експлуатації	
Навоколишнє середовище:	0°C – +40°C

Пристрій має електроізоляцію та захищений від радіоперешкод. Він відповідає вимогам Директиви ЄС щодо електромагнітної сумісності 2014/30/EU та Директиви ЄС щодо машинобудування 2006/42/EG.

## Використання

### Підготовка

-  Не викидайте пакувальні матеріали — їх можна використовувати для надійного зберігання і транспортування пристрою в майбутньому.

- ▶ Перевірте комплектність поставки.
- ▶ Перевірте всі деталі на наявність пошкоджень, отриманих у процесі транспортування.

### Безпека



**Обережно! Пошкодження через використання невідповідної напруги.**

- ▶ Пристрій призначений для використання тільки від джерела з напругою, що вказана на інформаційній табличці.

### Використання в режимі живлення від мережі

1. Змастіть ножовий блок (мал. 7).
2. Вставте штекер у розетку.
3. За допомогою вимикача увімкніть пристрій (мал. 2ⓐ), а після використання вимкніть його (мал. 2ⓑ).

## Експлуатація

### Довжина стриження

-  Звичайна довжина стриження без змінної гребінки складає приблизно 0,1 мм.

Можна навіть під час експлуатації настроїти довжину стриження від 0,1 до 3 мм.

1. Посуньте фіксатор вниз (мал. 3ⓐ).
2. Налаштуйте довжину стриження за допомогою бокового регулятора (мал. 4ⓐ). Можна встановити одне з 6 фіксованих значень довжини стриження (**MultiClick**).
3. Посуньте фіксатор угору, щоб відмінити налаштування (мал. 3ⓑ). Відновлюється звичайна довжина стриження приблизно 0,1 мм.

### Стриження з використанням гребінкових насадок (у залежності від моделі)

Пристрій можна використовувати разом із гребінковими насадками.

- ▶ Для цього регулятор довжини стриження (B) не повинен бути зафіксований (мал. 4ⓐ).
- ▶ Посуньте фіксатор (F) угору, щоб відмінити налаштування (мал. 3ⓑ).

-  В залежності від моделі до комплекту поставки входять різні гребінкові насадки.
- Також можна додатково замовити гребінкові насадки №1 (4,5 мм), №2 (6 мм), №3 (9 мм), №4 (14 мм), №5 (19 мм) і регульовану гребінкову насадку (4-18 мм).

### Встановлення / знімання гребінкової насадки

1. До упору насуньте гребінкову насадку на ножовий блок у напрямку стрілки (мал. 5ⓐ).
2. Щоб зняти гребінкову насадку, посуňte її у протилежному напрямку (мал. 5ⓑ).

### Технічне обслуговування



**Увага! Травмування й пошкодження майна в разі невідповідного поводження.**

- ▶ Перед початком чищення або технічного обслуговування вимкніть прилад. Від'єднайте прилад від електричної мережі.

### Чищення та догляд



**Небезпека! Ураження струмом через потрапляння рідини.**

- ▶ Не занурюйте пристрій у воду!
- ▶ Пильуйте, щоб усередину пристрою не потрапляла рідина.
- ▶ Дозволяється підключати до мережі тільки абсолютно сухий пристрій.



**Обережно! Пошкодження агресивними хімікатами.**

Агресивні хімікати можуть пошкодити пристрій і приладдя.

- ▶ Не використовуйте розчинники та абразивні засоби для чищення.
- ▶ Використовуйте тільки рекомендовані виробником миючі засоби і мастило для ножового блока.



Придбати приладдя та запасні частини можна в спеціалізованому магазині або в нашому сервісному центрі.

- ▶ Після кожного використання знімайте гребінкову насадку (мал. 5ⓑ). За допомогою щітки для чищення видаляйте залишки волосся з ножового блока.



Для ретельного очищення (мал. 6) можна зняти ножовий блок, див. розділ **Заміна ножового блока**.

- ▶ Після чищення ножового блока скористайтеся гігієнічним спреєм. Він підтримує чистоту і гігієну усіх блоків ножів.
- ▶ Змащуйте ножовий блок спеціальним мастилом (мал. 7).
- ▶ Для чищення ножового блока і догляду за ним ми рекомендуємо застосовувати спрей Blade Ice (під час і після використання). Спрей Blade Ice забезпечує швидке охолодження, змащування і чищення ножового блока, а також захист від корозії.
- ▶ Увімкніть пристрій на короткий час (приблизно 10 сек.), щоб рівномірно розподілити мастило.



- ▶ Щоб досягти високої і тривалої якості стриження, слід часто чистити та змащувати ножовий блок.
- ▶ Якщо якість стриження, незважаючи на регулярне чищення та змащування, після тривалого терміну експлуатації погіршується, то ножовий блок слід замінити.

- ▶ Протирайте пристрій м'якою, за необхідності злегка зволоженою ганчіркою.

## Заміна ножового блока



Увага! Регулятор довжини стриження (B) не повинен бути заблокований. Щоб його розблокувати, посуňte фіксатор (F) угору (мал. 3Ⓞ).

1. Важіль фіксатора (J) натисніть вниз (мал. 8Ⓞ) та водночас візьміть стригальну гребінку за бокові заглиблення для утримання (M) (мал. 8Ⓞ).
2. Зніміть стригальну гребінку з пристроєм, не відпускаючи важіль фіксатора (мал. 9Ⓞ).
3. Натисніть на стригальний ніж униз і зніміть його (мал. 9Ⓞ).
4. Встановіть новий стригальний ніж на пластмасову напрямку і натисніть на нього (мал. 10Ⓞ), щоб гачок пружинної клямки (H) зайшов у виріз на ножеві (мал. 10Ⓞ) а направляючий жолобок стригального ножа (K) зафіксувався у напрямній.
5. Візьміть нову стригальну гребінку за бокові заглиблення для утримання (M) і заведіть її у направляючий паз (L) (мал. 11).
6. Посуňte стригальну гребінку уперед, щоб вона зафіксувалася.

## Усунення несправностей

### Блок ножів погано стриже або смикає волосся.

Причина: Блок ножів забруднений або зносився.

- ▶ Почистіть та змастіть ножовий блок (мал. 6/7), якщо проблема залишилась, замініть ножовий блок (мал. 8/9/10/11).

### Пошкодження шкіри

Причина: Ви надто сильно тиснете на шкіру.

- ▶ Зменште тиск при стриженні близько до шкіри.

Причина: Кут різання встановлений занадто крутий.

- ▶ Застосовувати пристрій під більш плоским кутом.

Причина: Пошкоджений ножовий блок.

- ▶ Перевірте кінчики зубців на пошкодження та при необхідності замініть ножовий блок.

### Пристрій не працює.

Причина: Порушене живлення.

- ▶ Переконайтеся, що штепсельна вилка пристрою надійно підключена до електричної розетки. Перевірте електричний кабель на наявність пошкоджень.

Якщо не вдалося вирішити проблему за допомогою цих вказівок, зверніться до нашого сервісного центру. В ніякому разі не намагайтеся відремонтувати прилад самостійно!

## Утилізація



### Обережно! Неправильна утилізація завдає шкоди навколишньому середовищу.

- ▶ Належна утилізація сприяє захисту природи й допомагає запобігати можливому шкідливому впливу на людину та навколишнє середовище.

Дотримуйтеся вимог діючого законодавства при утилізації пристрою.

### Інформація щодо утилізації електричного та електронного обладнання у країнах ЄС:



Питання утилізації електричних приладів на території Європейського Союзу регулюються національними нормами, які основані на Директиві ЄС 2012/19/ЄС щодо утилізації електричних приборів та обладнання. Згідно з цією Директивою не можна викидати пристрій разом із домашнім чи комунальним сміттям. Ви можете безкоштовно здати його до комунальних пунктів збору та вторинної переробки. Упаковка виробу виготовлена з матеріалів, що піддаються вторинній переробці. Утилізуйте їх екологічно безпечним способом і відправляйте на вторинну переробку.

## Üldised ohutusjuhised

 **Lugege ja järgige kõiki ohutusjuhiseid ja hoidke ohutusjuhend alles!**

### Sihipärane kasutamine

- Kasutage juukselõikurit ainult inimjuuste, habemekarvade ja kulmude lõikamiseks.
- Loomadele mõeldud pügamismasinaid kasutage ainult loomakarvade ja -naha pügamiseks.
- Seade on mõeldud professionaalseks kasutamiseks.

### Nõuded kasutajale

- Lugege kasutusjuhend enne seadme esmakordset kasutuselevõtmist läbi ja tutvuge seadmega.
- Seadet võivad kasutada lapsed alates 14. eluaastast, samuti piiratud füüsiliste, sensoorsete või vaimsete võimetega isikud või isikud, kellel ei ole piisavalt kogemusi või teadmisi, kui nad teevad seda järelevalve all või kui neid on juhendatud seadme ohutu käsitlemise osas ja nad mõistavad sellega kaasnevaid ohtusid. Lapsed ei tohi seadmega mängida. Lapsed ei tohi seadet puhastada ega teostada kasutaja poolset hooldust, välja arvatud siis, kui see toimub järelevalve all.
- Hoidke seadet loomadele kättesaamatult ja ilmastikumõjutuste eest kaitstult.

### Ohud

-  **Oht! Seadme või toitejuhtme kahjustumisel elektrilöögi oht.**
- ▶ Ärge kasutage seadet, kui see ei tööta nõuetekohaselt, on kahjustatud või kui see on kukkunud vette. Ohtude vältimiseks laske remonditööd teostada ainult volitatud teeninduskeskuses, kasutades originaalvaruosi.
  - ▶ Ärge kasutage seadet kunagi kahjustatud toitejuhtmega. Kahjustatud toitejuhe tuleb lasta ohtude vältimiseks välja vahetada ja seda võib teostada ainult volitatud teeninduskeskus või vastava kvalifikatsiooniga isik.
  - ▶ Elektriseadmeid võivad parandada ainult elektriinseneri väljaõppega spetsialistid.

**Oht! Elektrilöögi oht seadmesse tungiva vedeliku tõttu.**

- ▶ Ärge kasutage seadet vanni, dušialuse või muude mahutite läheduses, milles on vesi. Samuti ärge kasutage seadet suure õhuniiskusega kohtades. Pärast iga kasutuskorda tõmmake toitejuhe vooluvõrgust välja, kuna vee lähedus kujutab endast ohtu ka väljalülitatud seadme korral.
- ▶ Asetage või hoiustage elektriseadmed alati nii, et need ei kukuks vette (nt kraanikaussi). Vältige seadme kokkupuudet vee ja teiste vedelikega.
- ▶ Ärge mitte mingil juhul puudutage vette kukkunud seadet ega vett. Eemaldage seade kohe vooluvõrgust.
- ▶ Laske seade enne uuesti kasutuselevõtmist teeninduskeskuses üle kontrollida.
- ▶ Kasutage ja hoidke seadet ainult kuivades ruumides.
- ▶ Täiendava ohutusmeetmena soovitame paigaldada vooluringi kontrollitud rikkevoolukaitsme (RCD), mille maksimaalne rakendusvool on 30 mA. Küsige nõu oma elektrikult.

**Plahvatusoht!**

- ▶ Ärge kasutage seadet kunagi keskkondades, kus on kõrge aerosooli (pihust) sisaldavate toodete kontsentratsioon või kus vabaneb hapnikku.

**Hoiatus! Vigastusoht ülekuumenenud lõikeelemendi tõttu.**

- ▶ Seadme pikaajalisel kasutamisel võib lõikeelement üle kuumeneda. Lõikeelemendi jahutamiseks tehke seadme kasutamises korrapäraselt pause.

**Hoiatus! Asjatundmatust käsitsemisest tingitud vigastused.**

- ▶ Ärge kasutage kahjustatud lõikeelemendiga seadet.
- ▶ Lülitage seade alati enne käestpanekut välja, kuna seade võib vibratsiooni tõttu maha kukkuda.

**Ettevaatust! Asjatundmatust käsitsemisest tingitud kahjustused.**

- ▶ Kasutage seadet alati üksnes tüübisildil ära toodud pingega.
- ▶ Kasutage ainult tootja poolt soovitatud tarvikuid.
- ▶ Ärge kunagi lükake esemeid seadme avadesse ega laske neil sinna kukkuda.
- ▶ Ärge hoidke seadet toitejuhtmest ja selle vooluvõrgust eemaldamisel tõmmake pistikust, aga mitte juhtmest või seadmest.
- ▶ Hoidke toitejuhe ja seade kuumadest pindadest eemal.
- ▶ Ärge hoiustage seadet keerdunud või väändunud toitejuhtmega.



## Üldised juhised kasutajale

### Teave kasutusjuhendi kasutamise kohta

- ▶ Enne seadme esmakordset kasutamist lugege kasutusjuhend täielikult läbi ja püüdke sellest aru saada.
- ▶ Kasutusjuhend on toote osa. Säilitage seda hoolikalt käepärases kohas.
- ▶ Kasutusjuhendi võib tellida meie teeninduskeskustest ka PDF-failina. EÜ vastavusdeklaratsiooni võib meie teeninduskeskustest küsida ka teistes Euroopa Liidu ametlikes keeltes.
- ▶ Seadet kolmandale isikule üle andes andke üle ka kasutusjuhendi.

### Sümbolite ja juhiste selgitused

Selles kasutusjuhendis, seadmel või selle pakendil kasutatakse järgnevaid sümboliteid ja märgusõnu.



#### OHT

Raske kehavigastuse või surmaga lõppeva elektrilöögi oht.



#### OHT

Raske kehavigastuse või surmaga lõppeva plahvatuse oht.



#### HOIATUS

Võimaliku kehavigastuse või terviseriski hoiatus.



#### ETTEVAATUST

Viide materiaalse kahju ohule.



Kasulik teave ja nõuanded.

- ▶ Teil palutakse teostada teatud toimingud.
1. Teostage need toimingud kirjeldatud järjekorras.
  - 2.
  - 3.

## Tootekirjeldus

### Osade nimetused (joon 1)

- A Lõikeelement
- B Lõikepikkuse seadistamise hoob
- C Lüliti sisse- ja väljalülitamiseks
- D Riputusaaas
- E Toitejuhe
- F Lõikepikkuse reguleerimise fiksaator
- G Lõiketera
- H Konks
- I Lõikekamm
- J Lõikekammi lukustushoob
- K Juhtvagu (lõiketera)
- L Juhtsoon (lõikekamm)
- M Haardepide
- N Terakaitse
- O Lõikeelemendi õli
- P Puhastushari

**Joonis puudub.** Kammiotsikud või erinevad tarvikud (olevalt mudelist). Muude tarvikute ja kammiotsikute kohta vt pakendilt.

### Tehnilised andmed

Ajam:	vähendatud müratasemega võnkuv armatuurmootor
Mõõtmed (p x l x k):	180 x 67 x 42 mm
Kaal:	ca 465 g (ilma juhtmeta)
Müratase:	max 60 dB(A) / 25 cm
Vibratsioon:	< 2,5 m/s <sup>2</sup>
Võimsus:	15 W
Tööpinge:	220–240 V / 50/60 Hz
Töötingimused	
Ümbritseva keskkonna temperatuur:	0–40 °C

Seadmel on kaitseisolatsioon ning see ei tekita raadiohäiret. Seade vastab Euroopa Liidu elektromagnetilise ühilduvuse direktiivile 2014/30/EL ja masinadirektiivile 2006/42/EÜ.

## Seadmega töötamine

### Ettevalmistamine kasutuselevõtuks

-  Säilitage pakend seadme hilisemaks turvaliseks hoistamiseks või transportimiseks.

- ▶ Kontrollige tarnekomplekti tervikkust.
- ▶ Kontrollige kõiki osi võimalike transpordikahjustuste suhtes.

### Ohutus



#### Ettevaatus! Valest toitepingest tingitud kahjustused.

- ▶ Kasutage seadet alati üksnes tüübisildil ära toodud pingega.

### Töötamine vooluvõrgus

1. Õlitage lõikelementi (joon 7).
2. Ühendage toitepistik pistikupessa.
3. Lülitage seade lülitist sisse (joon 2, ⓐ) ja pärast kasutamist välja (joon 2, ⓑ).

## Kasutamine

### Lõikepikkuse seadistamine

-  Seadme tavaline lõikepikkus ilma kammotsikuteta on 0,1 mm.

Lõikepikkust saab seadistada – ka töö ajal – vahemikus 0,1–3 mm.

1. Lükake fiksaator alla (joon 3, ⓐ).
2. Vajutage küljel olevat lõikepikkuse reguleerimishooba (joon 4, ⓐ). Saate seadistada 6 lõikepikkuse asendit (**MultiClick**).
3. Seadistuse lukustusest vabastamiseks lükake fiksaator üles (joon 3, ⓑ). Nüüd on uuesti seadistatud tavaline 0,1 mm lõikepikkus.

### Lõikamine kammotsikutega (sõltuvalt mudelist)

Seadet võib kasutada ka koos kammotsikutega.

- ▶ Selleks ei tohi lõikepikkuse reguleerimishoob (B) olla lukustatud (joon 4, ⓑ).
- ▶ Lukustusest vabastamiseks lükake fiksaator (F) üles (joon 3, ⓑ).

-  · Olenevalt mudelist on tarnekomplektis erinevaid kammotsikuid.
- Täiendavate tarvikutena on valikulisel saadaval kammotsikud nr 1 (4,5 mm), nr 2 (6 mm), nr 3 (9 mm), nr 4 (14 mm), nr 5 (19 mm) ja reguleeritav kammotsik (4–18 mm).

### Kammotsiku paigaldamine / eemaldamine

1. Lükake kammotsik noole suunas lõpuni lõikeelemendile (joon 5, ⓐ).
2. Kammotsiku saab vastupidises suunas lükates eemaldada (joon 5, ⓑ).

## Korrasohud



#### Hoiatus! Asjatundmatu käsitlemine võib põhjustada vigastusi ja kahjustusi.

- ▶ Lülitage seade enne kõikide puhastus- ja hooldustööde algust välja. Eemaldage seade vooluvõrgust.

### Puhastamine ja hooldus



#### Oht! Elektrilöögi oht seadmesse tungiva vedeliku tõttu.

- ▶ Ärge kastke seadet vette!
- ▶ Vältige vedelike tungimist seadme sisse.
- ▶ Ühendage seade uuesti vooluvõrku täielikult kuivatatuna.



#### Ettevaatus! Agressiivsetest kemikaalidest tingitud kahjustused.

Agressiivsed kemikaalid võivad seadet ja tarvikuid kahjustada.

- ▶ Ärge kasutage lahusteid ja abrasiivseid vahendeid.
- ▶ Kasutage ainult tootja poolt soovitatud puhastusvahendeid ja lõikelementi õli.



Tarvikuid ja varuosi saate tellida oma edasimüüja käest või meie teeninduskeskusest.

- ▶ Eemaldage kammotsik peale igakordset kasutamist (joon 5, ⓑ). Puhastage lõikelement puhastusharja abil juustest.



Lõikelemendi põhjalikuks puhastamiseks (joon 6) võib selle eemaldada, vt pkt **Lõikelemendi väljavahetamine**.

- ▶ Peale lõikelemendi puhastamist soovitame kasutada hügieenilist puhastusspreid. See hoiab kõik lõikelemendid hügieeniliselt puhtad.
- ▶ Õlitage lõikelementi lõikelemendile mõeldud õliga (joon 7).
- ▶ Soovitame puhastada ja hooldada lõikelementi kasutamise ajal ja peale kasutamist lõikelemendi hooldusspreiga (Blade Ice Spray). Lõikelemendi hooldussprei jahutab lõikelemendi koheselt, õlitab ja hooldab seda ning kaitses seda ühtlasi korrosiooni eest.
- ▶ Õlikihi ühtlaseks jaotumiseks lülitage seade korras sisse (u 10 s).



- ▶ Hea lõiketulemuse saavutamiseks ja lõikekvalliteedi säilimiseks on oluline lõikelementi sageli õlitada.
- ▶ Kui peale pikaajalist kasutamist vaatamata puhastamisele ja õlitamisele lõikamistulemus halveneb, siis tuleks lõikelement välja vahetada.

- ▶ Pühkige seadet ainult pehme, vajadusel kergelt niiske lapiga.

## Lõikelemendi väljavahetamine



Tähelepanu! Lõikepikkuse reguleerimishoob (B) ei tohi olla lukustatud. See vabastatakse lukustusest, lükates fiksaatorit (F) üles (joon 3, ☺).

1. Vajutage lukustushoob (J) alla (joon 8, ☺) ja võtke samal ajal lõikekammi küljel olevatest haardepidemetest (M) kinni (joon 8, ☺).
2. Tõmmake lõikekamm lukustushooba all hoides seadme küljest ära (joon 9, ☺).
3. Vajutage lõiketera alla ja eemaldage see (joon 9, ☺).
4. Asetage uus lõiketera plastmassist juhikule ja suruge alla (joon 10, ☺), nii et kinnitusvedru konks (H) läheb tera avasse (joon 10, ☺) ja lõikekammi juhtvagu (K) fikseerub plastmassist juhikus.
5. Võtke uue lõikekammi küljel olevatest haardepidemetest (M) kinni ja juhtige uus lõikekamm juhtsoonde (L) (joon 11).
6. Lükake lõikekammi ettepoole kuni selle fikseerumiseni.

## Probleemide kõrvaldamine

### Lõikeelement lõikab halvasti või kitsub

Põhjus: lõikeelement on määrdunud või kulunud.

- Puhastage ja õlitage lõikeelementi (joon 6, 7), kui see ei kõrvalda probleemi, siis vahetage lõikeelement välja (joon 8, 9, 10, 11).

### Nahavigastus

Põhjus: liiga tugev surve nahale.

- Vähendage nahalähedasel lõikamisel survet.

Põhjus: lõikamise nurk on liiga järsk.

- Hoidke seadet väiksema nurga all.

Põhjus: kahjustatud lõikeelement.

- Kontrollige, kas hammastik on kasutamisel kahjustada saanud ja vajadusel vahetage lõikeelement välja.

### Seade ei tööta

Põhjus: vooluvarustuse häired.

- Veenduge, et pistiku ja pistikupesa vahel on laitmatu ühendus. Kontrollige toitejuhet võimalike kahjustuste osas.

Kui teil ei õnnestu nende juhiste abil probleemi lahendada, pöörduge meie teeninduskeskuse poole. Ärge kunagi püüdke seadet ise parandada!

## Utiliseerimine



### Ettevaatust! Keskkonnakahju valesi utiliseerimisel.

- Laadige akud enne utiliseerimist tühjaks!
- Nõuetekohane utiliseerimine on keskkonnakaitselise huvides ja takistab inimese ja keskkonna kahjustamist.

Järgige seadme utiliseerimisel vastavaid õigusakte.

### Euroopa Ühenduse elektriliste ja elektrooniliste seadmete utiliseerimise alane info:



Euroopa Ühenduses toimub elektriliste seadmete utiliseerimine vastavalt kohalikele regulatsioonidele, mis põhinevad Euroopa Liidu elektri- ja elektroonikaseadmete jäätmeid käsitleval direktiivil 2012/19/EÜ (WEEE). Selle alusel ei tohi seadet enam utiliseerida koos olmeprügi või majapidamisjäätmetega.

Seade võetakse tasuta vastu kohaliku omavalitsuse kogumispunktis või jäätmejaamas. Toote pakend on valmistatud taaskasutatavatest materjalidest. Utiliseerige see keskkonnasõbralikult ja suunake taaskasutusse.

1233 tipa matu griežamās mašīnas oriģinālās lietošanas instrukcijas tulkojums

## Vispārējās drošības norādes



**Izlasiet un ievērojiet visas drošības instrukcijas!**

### Paredzētais pielietojums:

- Izmantojiet matu griežamās mašīnas tikai cilvēku matu, bārdas un uzacu griešanai.
- Izmantojiet dzīvnieku apspalvojuma griežamās mašīnas tikai dzīvnieku spalvu un pavilnas griešanai.
- Šo ierīci ir paredzēts izmantot industriālām vajadzībām.

### Prasības lietotājiem

- Pirms lietošanas pilnībā izlasiet Lietošanas instrukciju un iepazīstiet pašu iekārtu.
- Bērni no 14 gadu vecuma, kā arī cilvēki ar fiziskiem, sensoriem un garīgiem traucējumiem un personas, kurām trūkst pieredzes un/vai zināšanu, šo iekārtu drīkst izmantot tikai tad, kad ir apguvušas drošus iekārtas izmantošanas pamatus un izpratuši tās potenciāli radītos riskus. Bērniem ir aizliegts spēlēties ar iekārtu. Bērni bez uzraudzības nedrīkst veikt iekārtas tīrīšanu un tehnisko apkopi.
- Ierīce nedrīkst būt sasniedzama dzīvniekiem, tā ir jāsargā no laikaps-tākļu ietekmes.

### Apdraudējums



**Bīstami! Ierīces/barošanas kabeļa bojājumi var izraisīt strāvas triecienu.**

- ▶ Neizmantojiet iekārtu, ja ir traucēta tās darbība, tā ir bojāta vai iekritusi ūdenī. Lai izvairītos no bojājumiem, remonta veiciet tikai autorizētos servisa centros, izmantojot oriģinālās rezerves daļas.
- ▶ Nekad neizmantojiet ierīci ar bojātu barošanas kabeli. Lai izvairītos no potenciāla riska, bojātu strāvas kabeli drīkst nomainīt vienīgi autorizētā servisa centrā vai kvalificēts speciālists.
- ▶ Elektroierīces drīkst remontēt tikai attiecīgi apmācīti elektrotehnikas speciālisti.

**Bīstami! Šķidrums rada strāvas trieciena risku.**

- ▶ Nelietojiet šo ierīci līdžās vannai, dušai vai citai ūdens tvertnei. Nelietojiet to arī vietās, kur ir liels gaisa mitrums. Pēc lietošanas beigām ik reizi atslēdziet barošanas vada spraudni no kontaktligzdas, jo ūdens tuvums rada riskus arī tad, kad ierīce ir izslēgta.
- ▶ Vienmēr novietojiet un glabājiet elektroierīci tā, lai tā nevarētu iekrist ūdenī, piemēram, izlietnē. Sargiet ierīci no ūdens un citiem šķidrumiem.
- ▶ Nekādā gadījumā nepieskarieties ūdenī iekritušai ierīcei un nemēģiniet to satvert ūdenī. Nekavējoties pārtrauciet strāvas padevi ierīcei.
- ▶ Ierīci pirms lietošanas atsākšanas nogādājiet uz pārbaudi servisa centrā.
- ▶ Izmantojiet un uzglabājiet iekārtu tikai sausās telpās.
- ▶ Kā papildu drošības līdzekli ieteicams iebūvēt tīklā elektrības drošinātāju (RCD) ar nominālo atslēgšanas strāvas stiprumu ne vairāk par 30 mA. Par to konsultējieties ar kvalificētu elektriķi.

**Sprādzienbīstamība!**

- ▶ Ierīci nedrīkst lietot vidē, kur gaisā ir daudz aerosola daļiņu vai liela skābekļa koncentrācija.

**Brīdinājums! Pārkaršis asmeņu bloks var radīt apdegumus.**

- ▶ Asmeņu bloks var sakarst ilgstošas iekārtas lietošanas laikā. Regulāri pārtrauciet iekārtas lietošanu, lai ļautu asmeņu blokam atdzist.

**Brīdinājums! Nepareiza izmantošana var radīt miesas bojājumus.**

- ▶ Nekad neizmantojiet ierīci ar bojātu asmeņu bloku.
- ▶ Iekārtu pirms nolikšanas vienmēr izslēdziet, lai tā vibrācijas ietekmē nevarētu nokrist zemē.

**Uzmanību! Nepareiza izmantošana var radīt zaudējumus.**

- ▶ Izmantojiet ierīci tikai ar spriegumu, kas atbilst uz tipa plāksnītes norādītajam.
- ▶ Izmantojiet tikai ražotāja apstiprinātus piederumus.
- ▶ Neievietojiet nepiederošus priekšmetus ierīces atverēs.
- ▶ Nepārnēsājiet ierīci aiz barošanas kabeļa un, izrauļot spraudni no rozetes, vienmēr velciet aiz spraudņa, nevis aiz vada vai ierīces.

- ▶ Sargājiet ierīci un strāvas kabeli no karstām virsmām.
- ▶ Neuzglabājiet ierīci ar savērptu vai pārlocītu barošanas kabeli.

## Vispārējās norādes lietotājiem

### Informācija par Lietošanas instrukciju

- ▶ Pirms uzsākt iekārtas izmantošanu ir jāizlasa un jāizprot tās Lietošanas instrukciju.
- ▶ Uzskatiet Lietošanas instrukciju par produkta sastāvdaļu un uzglabājiet to drošā un viegli pieejamā vietā/
- ▶ Šo lietošanas instrukciju var iegūt mūsu servisa centros arī PDF faila formātā. Mūsu servisa centros var iegūt ES atbilstības deklarāciju arī citās ES oficiālajās valodās.
- ▶ Nodotot iekārtu trešajām personām, nododiet arī Lietošanas instrukciju.

### Simbolu un instrukciju skaidrojums

Šādi simboli un signālvārdi tiek izmantoti šajā lietošanas instrukcijā, uz ierīces un uz iepakojuma.



#### **BĪSTAMI**

Pastāv elektriskās strāvas trieciena risks, kas var izraisīt smagus miesas bojājumus vai pat nāvi.



#### **BĪSTAMI**

Pastāv eksplozijas risks, kas var izraisīt smagus miesas bojājumus vai pat nāvi.



#### **BRĪDINĀJUMS**

Brīdinājums par iespējamu miesas bojājumu vai veselības kaitējuma risku.



#### **PIESARGIETIES**

Apzīmē materiālo zaudējumu radīšanas risku.



Piezīme ar nozīmīgu informāciju un padomiem.

- ▶ Jums būs nepieciešams veikt kādu darbību.

1. Darbības ir veicamas norādītajā kārtībā.
- 2.
- 3.

## Izstrādājuma apraksts

### Daļu apzīmējums (1. att.)

- A** Asmeņu bloks
- B** Griešanas garuma regulatora svira
- C** Ieslēgšanas/izslēgšanas slēdzis
- D** Gredzens pakāršanai
- E** Elektriskās barošanas kabelis
- F** Griešanas garuma fiksētājs
- G** Griezējasmens
- H** Aķis
- I** Griezējķemme
- J** Griezējķemmes fiksācijas svira
- K** Vadītklas grope (griezējasmenim)
- L** Vadītklas rieva (griezējķemmei)
- M** Satveršanas iedobes
- N** Asmeņu aizsargs
- O** Eļļa asmeņu blokam
- P** Tīrīšanas birste

**Bez attēla.** Ķemmes uzlikas jeb dažādi piederumi (atkarībā no modeļa). Papildus piederumus un ķemmes uzlikas skatīt iepakojumā

### Tehniskie dati

Piedziņa:	klus svārstību enkura motors
Izmēri (GxPxA)	180 x 67 x 42 mm
Svars:	apm. 465 g (bez kabeļa)
Emisijas skaņas spiediena līmenis:	maks. 60 dB(A) @ 25 cm
Vibrācija:	< 2,5 m/s <sup>2</sup>
Jaudas patēriņš	15 W
Barošanas spriegums:	220–240 V / 50/60 Hz
Ekspluatācijas apstākļi	
Vides temperatūra:	0°C – +40°C

Ierīce ir izolēta un nerada elektromagnētiskus traucējumus. Ierīce atbilst ES Elektromagnētiskās savienojamības direktīvai 2014/30/EK un ES Mašīnu direktīvai 2006/42/EK.

## Ekspluatācija

### Sagatavošana

-  Uzglabājiet iepakojšanas materiālu vēlākai drošai uzglabāšanai vai pārvietošanai.

- ▶ Pārbaudiet piegādes apjoma pilnību.
- ▶ Pārbaudiet, vai transportēšanas laikā nav sabojātas ierīces detaļas.

### Drošība



**Uzmanību! Bojājumi, ko rada nepareiza strāvas padeve.**

- ▶ Izmantojiet ierīci tikai ar datu plāksnītē norādīto spriegumu.

### Strāvas padeves izmantošana

1. Ieeļļojiet asmeņu bloku (7. att. ⓐ).
2. Iespraudiet kontaktspraudni tīkla kontaktrozetē.
3. Ar ieslēgšanas/izslēgšanas slēdzi ieslēdziet iekārtu pirms lietošanas (2. att. ⓐ) un izslēdziet pēc tās (2. att. ⓐ).

## Apkalpošana

### Griešanas garuma regulators

-  Iekārtas normālais griešanas garums bez uzliekamās ķemmes ir aptuveni 0,1 mm.

Griešanas garumu var arī darbības laikā iestatīt no 0,1 līdz 3 mm.

1. Stumiet fiksatoru uz leju (3. att. ⓐ).
2. Nospiediet sānos esošo griešanas garuma regulatora sviru (4. att. ⓐ). Griešanas garumu varat iestatīt 6 fiksētās pozīcijās (**MultiClick**).
3. Iestatījuma nofiksēšanai stumiet fiksatoru uz augšu (3. att. ⓐ). Normālais griešanas garums apm. 0,1 mm atkal ir iestatīts.

### Griešana ar ķemmes uzlikām (atkarībā no modeļa)

Ierīci var izmantot arī ar ķemmes uzlikām.

- ▶ Šim nolūkam griešanas garuma regulatora svira nedrīkst tikt nofiksēta (4. att. ⓐ).
- ▶ Iestatījuma atbloķēšanai stumiet fiksatoru (F) uz augšu (3. att. ⓐ).

- 
  - Atkarībā no modeļa komplektācijā ir iekļautas dažādas ķemmes uzlikas.
  - Papildus ir dabūjamas arī #1 (4,5 mm), #2 (6 mm), #3 (9 mm), #4 (14 mm), #5 (19 mm) ķemmes uzlikas un (4 – 18 mm) regulējamā ķemmes uzlika.

### Ķemmes uzlikas uzlikšana / noņemšana

1. Bultiņas norādītajā virzienā uzbīdīet ķemmes uzliku uz asmeņu bloka līdz atdurei (5. att. ⓐ).
2. Ķemmes uzliku var noņemt, bīdot to pretējā virzienā (5. att. ⓐ).

## Uzturēšana



**Brīdinājums! Ievainojumi un iekārtas bojājumi neatbilstošas lietošanas rezultātā.**

- ▶ Pirms jebkuru tīrīšanas un apkopes darbu uzsākšanas izslēdziet ierīci un atvienojiet to no strāvas padeves. Atvienojiet ierīci no strāvas padeves.

## Tīrīšana un kopšana



**Bīstami! Šķidrums iekļūstot ierīces korpusā, palielinās elektriskās strāvas trieciena risks.**

- ▶ Neiegremdējiet ierīci ūdenī!
- ▶ Neļaujiet šķidrumam iekļūt ierīces korpusā.
- ▶ Pieslēdziet ierīci elektroapgādei tikai pēc tam, kad tā ir pilnībā izžuvusi.



**Uzmanību! Agresīvas ķīmiskās vielas var radīt bojājumus.**

- Agresīvas ķīmiskās vielas var bojāt ierīci un piederumus.
- ▶ Neizmantojiet šķīdinātājus un abrazīvus līdzekļus.
  - ▶ Izmantojiet tikai ražotāja ieteikto tīrīšanas līdzekli un asmeņu bloka eļļu.



Piederumus un rezerves daļas var iegādāties pie izplatītāja vai mūsu servisa centrā.

- ▶ Pēc katras izmantošanas reizes noņemiet ķemmes uzliku (5. att. ⓐ). Ar tīrīšanas suku palīdzību notīriet matu paliekas no asmeņu bloka.



Informāciju par to, kā veicama pilnīga tīrīšana (6. att.), ņemot asmeņu bloku, skatiet nodaļā **Asmeņu bloka maiņa**.

- ▶ Pēc asmeņu bloka tīrīšanas ieteicams izmantot higiēnisko aerosolu. Tas uztur visus griešanas asmeņus higiēniski tīrus.
- ▶ Ieeļļojiet asmeņu bloku ar asmeņu bloka eļļu (7. att.).
- ▶ Asmeņu bloku lietošanas laikā un pēc tam ieteicams tīrīt un kopt ar Blade Ice Spray. Blade Ice Spray nodrošina tūlītēju asmeņu bloka dzesēšanu, eļļošanu, tīrīšanu un vienlaicīgi arī aizsardzību pret koroziju.
- ▶ Uz tsu brīdi (aptuveni 10 sek.) ieslēdziet mašīnu, lai nodrošinātu vienmērīgu eļļas kārtiņas uzklāšanu.



- ▶ Lai ilgstoši saglabātu labu griešanas sniegumu griešanas uzlika regulāri jāeļļo.
- ▶ Ja pēc ilgas lietošanas samazinās griešanas efektivitāte, lai gan regulāri tiek veikta tīrīšana un eļļošana, tad ir jānomaina asmeņu bloks.

- ▶ Noslauciet ierīci tikai ar mīkstu, viegli samitrinātu drāniņu.

**Asmeņu bloka nomaiņa**

Uzmanību! Griešanas garuma regulatora sviru (B) nedrīkst nofiksēt. Stumjot fiksatoru (F) uz augšu (3. att. ⑤), tas tiek atbloķēts.

1. Spiediet fiksēšanas sviru (J) uz leju (8. att. ④) un vienlaicīgi saķeriet griezējķemmi pie sānos esošajiem rokturiem (M) (8. att. ⑤).
2. Novelciet griezējķemmi no ierīces, kas fiksēšanas svira ir nospiesta (9. att. ⑥).
3. Spiediet griezējķasmeni uz leju un noņemiet to (9. att. ⑥).
4. Ievietojiet jauno griezējķasmeni plastmasas vadītklā un piespiediet (10. att. ⑦) tā, lai atspere āķis (H) ievietotos asmens iegriezumā (10. att. ⑦) un griezējķasmens vadītklas grope (K) nofiksētos plastmasas vadītklā.
5. Satveriet jauno griezējķasmeni aiz sānos esošajiem rokturiem (M) un ievadiet to vadītklas rievā (L) (11. att.).
6. Bīdīdiet griezējķemmi uz priekšu, līdz tā nofiksējas.

**Problēmu novēršana****Asmeņu bloks slikti griež matus vai plēš tos.**

Iemesls: asmeņu bloks ir netīrs vai nodilis.

- Iztīriet un ieeļļojiet asmeņu bloku (6./7. att.). Ja darbības traucējums saglabājas, nomainiet asmeņu bloku (8./9./10./11. att.).

**Ādas savainojumi**

Iemesls: pārāk liels spiediens uz ādu.

- Samaziniet spiedienu, griežot tuvu ādai.

Iemesls: pārāk stāvs griešanas leņķis.

- Lietot ierīci lēzenākā stāvoklī.

Iemesls: bojāta griešanas uzlika.

- Pārbaudiet, vai lietošanas laikā nav sabojāti asmeņu bloka zobiņi, un vajadzības gadījumā nomainiet asmeņu bloku.

**Ierīce nedarbojas**

Iemesls: bojāta strāvas padeve.

- Pārbaudiet, vai ir kontakts starp kontaktspraudni un tīkla kontaktligzdu. Pārbaudiet, vai nav bojāts strāvas kabelis.

Ja pēc šo norādījumu izpildīšanas saglabājas darbības traucējumi, tad lūdzam vērsties mūsu servisa centrā.

Nekādā gadījumā nemēģiniet pats labot ierīci.

**Utilizācija****Uzmanību! Nepareiza utilizācija kaitē apkārtējai videi.**

- Pirms utilizācijas jāizņem akumulatorus!
- Pareiza utilizācija palīdz aizsargāt apkārtējo vidi un samazina iespējamo kaitīgo ietekmi uz cilvēkiem un dabu.

Utilizējot iekārtu, pievērsiet uzmanību spēkā esošajām prasībām.

**Informācija par elektrisko un elektronisko iekārtu utilizāciju Eiropas Savienībā:**

Eiropas Savienībā elektroierīču utilizāciju nosaka valstu noteikumi, kas ir balstīti uz ES direktīvu 2012/19/EU par elektrisko un elektronisko iekārtu atkritumiem (EEIA). Saskaņā ar to, šo iekārtu vairs nedrīkst utilizēt kopā ar sadzīves atkritumiem.

Iekārtu par brīvu pieņem sabiedriskajās atkritumu savākšanas vai šķirošanas vietās.

Produkta iepakojums ir izgatavots no pārstrādājama materiāla. Utilizējiet viedi draudzīgā veidā un nododiet otrreizējai pārstrādei.



Originalios naudojimo instrukcijos vertimas – Plaukų kirpimo mašinėlė 1233

## Bendrosios atsargumo priemonės

 **Perskaitykite ir atkreipkite dėmesį į visas atsargumo priemones bei pasilikite ateičiai!**

### Naudojimas pagal paskirtį

- Naudokite plaukų kirpimo mašinėlės tik žmonių galvos plaukams, barzdai ir antakiams kirpti.
- Naudokite gyvūnų plaukų kirpimo mašinėlės tik gyvūnų plaukams ir kašiliui kirpti.
- Šis prietaisas sukurtas profesinės veiklos vykdymui.

### Reikalavimai naudotojui

- Prieš pradėdami naudoti, perskaitykite visas naudojimo instrukcijas ir susipažinkite su prietaisu.
- Šį prietaisą gali naudoti vaikai nuo 14 metų, taip pat asmenys, turintys ribotų fizinių, jutiminių ar protinių gebėjimų arba neturintys patirties ir/ar žinių, jei jie yra prižiūrimi arba jiems buvo paaiškinta, kaip saugiai naudoti prietaisą ir jie suprato gresiančius pavojus. Vaikams negalima žaisti su prietaisu. Neprižiūrimi vaikai negali atlikti valymo ir priežiūros darbų.
- Prietaisą laikykite gyvūnams nepasiekiamoje vietoje arba ten, kur jis gali būti paveiktas oro sąlygų.

### Pavojai

 **Pavojus! Elektros smūgio pavojus esant sugadintam prietaisui / maitinimo laidui.**

- ▶ Nenaudokite prietaiso, jei jis tinkamai neveikia, jei yra sugadintas, arba jei jis įkrito į vandenį. Siekiant nekelti pavojaus, remonto darbai turi būti atliekami tik specializuotame klientų aptarnavimo centre, naudojant originalias atsargines dalis.
- ▶ Niekada nenaudokite prietaiso su pažeistu maitinimo laidu. Siekiant išvengti pavojaus, pažeistą maitinimo laidą originalia atsargine dalimi pakeiskite tik specializuotame klientų aptarnavimo centre arba leiskite tai padaryti asmeniui, turinčiam panašią kvalifikaciją.
- ▶ Elektros prietaisus gali taisyti tik elektrotechninį išsilavinimą turintys specialistai.

**Pavojus! Elektros smūgio pavojus patekus skysčiui.**

- ▶ Nenaudokite prietaiso netoli vonių, dušo kabinų ar kitų indų, kuriuose yra vandens. Taip pat nenaudokite vietose, kuriose yra labai drėgna. Kiekvieną kartą panaudoję ištraukite iš tinklo kištuką, nes jei netoli yra vanduo, yra pavojinga, net kai prietaisas yra išjungtas.
- ▶ Elektros prietaisus visuomet padėkite arba laikykite taip, kad jie neįkristų į vandenį (pvz. kriauklę). Prietaisą laikykite atokiau nuo vandens ar kitų skysčių.
- ▶ Jei elektros prietaisas įkrito į vandenį, nelieskite jo ir vandens. Tučtuojau ištraukite kištuką iš lizdo.
- ▶ Prieš prietaisą vėl pradėdami naudoti, patikrinkite klientų aptarnavimo centre.
- ▶ Prietaisą naudoti ir laikyti tik sausose patalpose.
- ▶ Rekomenduojame kaip papildomą apsaugos priemonę į elektros tinklą įmontuoti patikrintą srovės nuotėkio relę (RCD) su ne didesniu nei 30 mA jautrumu. Pasitarkite su elektriku.

**Sprogimo pavojus!**

- ▶ Niekada nenaudokite prietaiso aplinkoje, kurioje yra didelė aerozolinių (purškiamųjų) produktų koncentracija arba išskiriamas deguonis.

**Įspėjimas! Susižeidimo pavojus esant perkaitusiems kirpimo peiliukams.**

- ▶ Jei prietaisas ilgai naudojamas, kirpimo peiliukai gali įkaisti. Naudodami pastoviai darykite pertraukas, kad kirpimo peiliukai atvėstų.

**Įspėjimas! Susižeidimo pavojus netinkamai naudojant.**

- ▶ Niekada nenaudokite prietaiso, jei pažeisti kirpimo peiliukai.
- ▶ Prieš padėdami prietaisą visuomet jį išjunkite, kadangi jis dėl vibracijos gali nukristi.

**Atsargiai! Sugadinimo pavojus netinkamai naudojant.**

- ▶ Įjunkite prietaisą tik su duomenų plokštelėje nurodyta įtampa.
- ▶ Naudokite tik gamintojo rekomenduojamus priedus.
- ▶ Nekiškite ir nemeskite jokių objektų į prietaiso angas.
- ▶ Neneškite prietaiso laikydami už maitinimo laido, atjunkite prietaisą nuo elektros lizdo traukdami kištuką, o ne laidą ar prietaisą.
- ▶ Maitinimo laidą ir prietaisą laikykite atokiau nuo įkaitusių paviršių.
- ▶ Nelaikykite prietaiso, jei maitinimo laidas susisukęs ar užlenktas.

## Bendrosios nuorodos naudotojui

### Informacija apie naudojimo instrukcijos naudojimą

- ▶ Prieš pradėdami naudotis prietaisu, perskaitykite visas naudojimo instrukcijas.
- ▶ Naudojimo instrukcija yra prietaiso dalis, laikykite ją gerai prieinamoje vietoje.
- ▶ Šią naudojimo instrukciją kaip PDF failą galima gauti mūsų klientų aptarnavimo centruose. EB atitikties deklaraciją kitomis ES kalbomis galima gauti mūsų klientų aptarnavimo centruose.
- ▶ Duodami prietaisą tretiems, pridėkite šią naudojimo instrukciją.

### Simbolių ir nuorodų paaiškinimas

Šioje instrukcijoje, prietaise ir ant pakuotės naudojami toliau pateikti simboliai ir įspėjamieji žodžiai.



#### PAVOJUS

Elektros šoko pavojus, galintis sukelti sunkų žmogaus sužalojimą ar mirtį.



#### PAVOJUS

Sprogimo pavojus, galintis sukelti sunkų žmogaus sužalojimą ar mirtį.



#### ĮSPĖJIMAS

Įspėjimas, kad galima susižeisti ar galima rizika sveikatai.



#### ATSARGIAI

Rodo, kad galima patirti materialinės žalos.



Rodo naudingą informaciją ar patarimus.

- ▶ Turite imtis veiksmų.

1. Atlikite veiksmus nurodyta tvarka.
- 2.
- 3.

## Gaminio aprašymas

### Lentelės aprašymas (1 pav.)

- A Kirpimo peiliukai
- B Kirpimo ilgio nustatymo svirtis
- C Įjungimo/išjungimo mygtukas
- D Pakabinimo aša
- E Maitinimo laidas
- F Kirpimo ilgio fiksatorius
- G Apatinis peiliukas
- H Įsikišimas
- I Viršutinis peiliukas
- J Kirpimo šukučių fiksavimo svirtelė
- K Kreipiamasis griovelis (apatinis peiliukas)
- L Kreipiamasis griovelis (viršutinis peiliukas)
- M Iglinta rankena
- N Peiliukų apsauga
- O Alyva kirpimo peiliukams
- P Valymo šepetėlis

**Be paveikslėlio.** Šukutės ir kt.priedai (pagal modelį). Papildomi priedai ir Šukutės, žr. pakuotę.

### Techniniai duomenys

Pavara:	tyliai veikiantis variklis su slankiojamuoju judesiu
Matmenys (IxPxA):	180 x 67 x 42 mm
Svoris:	465 g (be laido)
Spinduliuotės garso slėgio lygis:	maks. 60 dB(A) @ 25 cm
Vibracija:	< 2,5 m/s <sup>2</sup>
Vartojamoji galia	15 W
Maitinimo įtampa:	220 – 240 V / 50/60 Hz
Darbo sąlygos	
Aplinka:	0 °C – +40 °C

Prietaisas yra izoliuotas ir apsaugotas nuo radijo bangų trukdžių. Atitinka ES direktyvų 2014/30/EB dėl elektromagnetinio suderinamumo ir 2006/42/EB dėl mašinų reikalavimus.

## Naudojimas

### Paruošimas



Išsaugokite pakuotę vėlesniam saugiam laikymui ir transportavimui.

- ▶ Patikrinkite, ar visos dalys yra pakuotėje.
- ▶ Patikrinkite, ar transportavimo metu dalys nebuvo pažeistos.

### Sauga



**Atsargiai! Pavojus sugadinti naudojant netinkamą įtampą.**

- ▶ Įjunkite prietaisą tik su duomenų plokštelėje nurodyta įtampa.

### Įkrovimas

1. Kirpimo peiliukus suteptkite alyva (7 pav.).
2. Įkiškite kištuką į elektros tinklo lizdą.
3. Įjungimo / išjungimo mygtuku įjunkite prietaisą (2⊕ pav.), po naudojimo išjunkite (2⊖ pav.).

## Naudojimas

### Kirpimo ilgio nustatymas



Prietaiso standartinis kirpimo ilgis be užmaunamųjų šukučių yra 0,1 mm.

Kirpimo ilgį, taip pat ir naudojant, galima nustatyti nuo 0,1 mm iki 3 mm.

1. Fiksatorių pastumkite žemyn (3 pav.⊙).
2. Įjunkite šoninę reguliuojamą kerпамų plaukų ilgio svirtį (4⊕ pav.). Plaukų ilgiui galite nustatyti 6 rastro pozicijas (**MultiClick**).
3. Kad atblokuotumėte nustatymą, stumkite fiksumatorių į viršų (3 pav.⊙). Normalus, maždaug 0,1 mm kerпамų plaukų ilgis vėl nustatytas.

### Kirpimas su šukutėmis (priklausomai nuo modelio)

Prietaisą galima naudoti ir su šukutėmis.

- ▶ Negalima užblokuoti kirpimo ilgio nustatymo svirties (4⊕ pav.).
- ▶ Fiksatorių (F) stumkite žemyn, kad atblokuotumėte užraktą (3 pav.⊙).



- Priklausomai nuo modelio, tiekimo komplekto sudėtyje yra įvairių šukučių.
- Taip pat kaip priedą pasirinktinai galite įsigyti šukutes #1 (4,5 mm), #2 (6 mm), #3 (9 mm), #4 (14 mm), #5 (19 mm) ir reguliuojamas šukutes (4–18 mm).

### Šukučių uždėjimas / nuėmimas

1. Šukutės rodyklės kryptimi stumkite kol jos atsirems į kirpimo peiliukus (5 pav.⊕).
2. Šukutes nuimsite stumdami prieš laikrodžio rodyklę (5 pav.⊕).

## Priežiūra



**Įspėjimas! Susižeidimo ir daiktų sugadinimo pavojus netinkamai naudojant.**

- ▶ Prietaisą išjunkite prieš pradėdami valymo ir techninės priežiūros darbus. Prietaisą atjunkite nuo maitinimo srovės.

### Valymas ir priežiūra



**Pavojus! Elektros smūgio pavojus patekus skysčiui.**

- ▶ Neįmerkite prietaiso į vandenį!
- ▶ Saugokite, kad į prietaiso vidų nepatektų skysčių.
- ▶ Tik sausa prietaisą prijunkite prie elektros srovės.



**Atsargiai! Pavojus sugadinti stipriomis cheminėmis medžiagomis.**

- Stiprios cheminės medžiagos gali prietaisą ir priedus sugadinti.
- ▶ Nenaudokite tirpiklių ir šveitiklių.
  - ▶ Naudokite tik gamintojo rekomenduojamas valymo priemones ir kirpimo peiliukų alyvą.



Priedus ir atsargines dalis galite įsigyti iš savo prekybininko ar mūsų klientų aptarnavimo centre.

- ▶ Po kiekvieno naudojimo nuimkite šukutes (5⊕ pav.). Valymo šepetėliu pašalinkite plaukų likučius nuo kirpimo peiliukų.



Norėdami kruopščiai išvalyti (6 pav.), nuimkite kirpimo peiliukus, žr. skyrių **Kirpimo peiliukų keitimas**.

- ▶ Po kirpimo peiliukų valymo rekomenduojame naudoti higieninį purškiklį. Visus kirpimo peiliukus laikyti higieniškai švariis.
- ▶ Kirpimo peiliukus suteptkite kirpimo peiliukų alyva (7 pav.).
- ▶ Naudojimo metu ir po jo rekomenduojame kirpimo peiliukus valyti ir prižiūrėti „Blade Ice“ purškikliu. „Blade Ice“ purškiklis iš karto aušina, sutepa ir valo kirpimo peiliukus, tuo pačiu metu saugo nuo korozijos.
- ▶ Trumpam įjunkite mašinėlę (apie 10 sek.), kad alyvos plėvelė tolygiai pasiskirstytų.



- ▶ Siekiant, kad peiliukai kirptų gerai kuo ilgiau, labai svarbu juos dažnai sutepti alyva.
- ▶ Jei po ilgo naudojimo peiliukai kerpa blogiau, nepaisant to, kad jie yra išvalyti ir sutepti alyva, turite juos pakeisti naujais.

- ▶ Prietaisą nuvalykite minkšta, šiek tiek sudrėkinta šluoste.

### Kirpimo peiliukų keitimas



Dėmesio! Reguluojamos kerpamų plaukų ilgio svirties (B) sustabdyti negalima. Pastūmus stabdikį (F) į viršų šis bus atblokuotas (3ⓐpav.).

1. Nuspauskite blokavimo svirtį (J) žemyn (8ⓐpav.) ir tuo pat metu paaimkite kirpimo šukutes už šoninių rantuotų rankenėlių (M) (8ⓐpav.).
2. Atitraukite kirpimo šukutes nuo prietaiso, esant nuspaustai blokavimo svirčiai (9ⓐpav.).
3. Kirpimo peiliuką stumkite žemyn ir jį išimkite (9ⓐpav.).
4. Uždėkite naują kirpimo peiliuką ant plastikinės kreipiamosios ir spauskite žemyn taip (10ⓐpav.), kad laikinčiosios spyruoklės išsikišimas (H) įeity į peiliuko išpjovą (10ⓐpav.), o kirpimo peiliuko (K) kreipiamasis griovelis užsifiksuotų plastikinėje kreipiamosioje.
5. Paaimkite naujas kirpimo šukutes už šoninių rantuotų rankenėlių (M) ir įdėkite jas į įpjovą (L) (11 pav.).
6. Stumkite kirpimo šukutes į priekį, kol jos užsifiksuos.

### Trikčių šalinimas

#### Kirpimo peiliukai blogai kerpa arba peša

Priežastis: Kirpimo peiliukai užsiteršę arba susidėvėję.

- Kirpimo peiliukus išvalykite ir sutapkite (6/7 pav.), jei tai problemos nepašalina, kirpimo peiliukus pakeiskite (8/9/10/11 pav.).

#### Odos pažeidimas

Priežastis: Per stipriai spaudžiama oda.

- Kirpdami prie odos spauskite mažiau.

Priežastis: Per status kirpimo kampas.

- Plaukų kirpimo mašinėlę pridėti mažesniu kampu.

Priežastis: Pažeisti kirpimo peiliukai.

- Patikrinkite, ar naudojant nebuvo pažeistos dantukų viršūnėlės ir, jei reikia, pakeiskite kirpimo peiliukus.

#### Prietaisas neveikia

Priežastis: Neveikia maitinimas elektra.

- Patikrinkite, ar kištukas ir kištukinis lizdas sienoje gerai sujungti. Patikrinkite, ar maitinimo laidas nesugadintas.

Jei laikydamiesi šių nurodymų negalite pašalinti problemos, kreipkitės į mūsų klientų aptarnavimo centrą. Jokių būdu nebandykite patys remontuoti prietaiso!

### Atliekų šalinimas



**Atsargiai! Netinkamas atliekų šalinimas kelia grėsmę aplinkai.**

- Baterijas prieš išmetant iškraukite!
- Tinkamas atliekų šalinimas saugo aplinką ir mažina galimą neigiamą poveikį žmonėms ir aplinkai.

Išmesdami prietaisą laikykitės atitinkamų teisinių reikalavimų.

#### Informacija apie elektros ir elektroninės įrangos išmetimą Europos Sąjungoje:



Europos Sąjungoje elektros prietaisų išmetimą reguliuoja nacionaliniais teisės aktais, kurie remiasi ES Direktyva 2012/19/ES dėl elektros ir elektroninės įrangos atliekų (EEJ). Remiantis jais, prietaiso nebegalima šalinti kartu su komunalinėmis ar buitinėmis atliekomis. Komunaliniuose ar naudingų medžiagų surinkimo centruose prietaisas priimamas nemokamai. Gaminio pakuotė pagaminta iš perdirbamų medžiagų. Šalinkite jas ekologiškai ir pristatykite pakartotiniam naudojimui.

## Γενικές υποδείξεις ασφαλείας

 Διαβάστε και τηρείτε όλες τις υποδείξεις ασφαλείας και φυλάξτε τις για μελλοντική χρήση!

### Προβλεπόμενη χρήση

- Χρησιμοποιείτε τις κουρευτικές μηχανές αποκλειστικά σε ανθρώπινα μαλλιά, γένια και φρύδια.
- Χρησιμοποιείτε τις κουρευτικές μηχανές για ζώα αποκλειστικά για το κόψιμο μαλλιού και τριχώματος ζώων.
- Αυτή η συσκευή προορίζεται για επαγγελματική χρήση.

### Απαιτήσεις από το χρήστη

- Διαβάστε πριν από την πρώτη θέση σε λειτουργία όλες τις οδηγίες λειτουργίας και εξοικειωθείτε με τη συσκευή.
- Η συσκευή αυτή μπορεί να χρησιμοποιηθεί από παιδιά 14 ετών και άνω, καθώς και άτομα με μειωμένες φυσικές, αισθητηριακές ή πνευματικές ικανότητες ή έλλειψη εμπειρίας ή/και γνώσης, εφόσον βρίσκονται υπό επίβλεψη ή έχουν λάβει οδηγίες σχετικά με την ασφαλή χρήση της συσκευής και τους κινδύνους που απορρέουν από αυτή. Δεν επιτρέπεται στα παιδιά να παίζουν με τη συσκευή. Τα παιδιά δεν επιτρέπεται να καθαρίζουν και να συντηρούν τη συσκευή, εκτός εάν βρίσκονται υπό επίβλεψη.
- Η συσκευή πρέπει να φυλάσσεται μακριά από ζώα και την επίδραση καιρικών συνθηκών.

### Κίνδυνοι

 **Κίνδυνος! Ηλεκτροπληξία λόγω βλάβης στη συσκευή/στο καλώδιο δικτύου.**

- ▶ Μην χρησιμοποιείτε τη συσκευή, εάν δεν λειτουργεί σύμφωνα με τον προβλεπόμενο τρόπο, έχει υποστεί βλάβη ή έχει πέσει στο νερό. Οι επισκευές πρέπει να διεξάγονται αποκλειστικά από εξουσιοδοτημένο κέντρο σέρβις και με χρήση γνήσιων ανταλλακτικών, προκειμένου να αποφεύγονται οι πιθανοί κίνδυνοι.
- ▶ Μην χρησιμοποιείτε ποτέ τη συσκευή εάν το καλώδιο τροφοδοσίας έχει υποστεί φθορές. Το φθαρμένο καλώδιο τροφοδοσίας θα πρέπει να αντικατασταθεί αποκλειστικά από εξουσιοδοτημένο κέντρο σέρβις ή από άτομο με αντίστοιχη εκπαίδευση, για την αποφυγή κινδύνων.

- ▶ Οι ηλεκτρικές συσκευές πρέπει να επισκευάζονται αποκλειστικά από καταρτισμένους ηλεκτροτεχνίτες.



### **Κίνδυνος! Ηλεκτροπληξία λόγω εισχώρησης νερού στη συσκευή.**

- ▶ Μην χρησιμοποιείτε τη συσκευή κοντά σε μπανιέρες, ντουζιέρες ή δοχεία που περιέχουν νερό. Επίσης, μην τη χρησιμοποιείτε σε χώρους με μεγάλη υγρασία. Μετά από κάθε χρήση τραβήξτε το φισ από την πρίζα, καθώς, ακόμα και εκτός λειτουργίας η συσκευή αποτελεί κίνδυνο όταν βρίσκεται κοντά σε νερό.
- ▶ Τοποθετείτε ή αποθηκεύετε τις ηλεκτρικές συσκευές πάντα με τέτοιο τρόπο ώστε να μην μπορούν να πέσουν στο νερό (π.χ. στο νιπτήρα). Προστατεύστε τη συσκευή από κάθε επαφή με νερό ή άλλα υγρά.
- ▶ Σε καμία περίπτωση μην αγγίζετε ηλεκτρική συσκευή που έχει πέσει μέσα σε νερό και μην βάζετε τα χέρια σας μέσα στο νερό. Βγάλτε αμέσως το φισ από την πρίζα.
- ▶ Προτού χρησιμοποιήσετε ξανά τη συσκευή, αναθέστε σε ένα κέντρο σέρβις τον έλεγχό της.
- ▶ Χρησιμοποιείτε και φυλάσσετε τη συσκευή μόνο σε ξηρό χώρο.
- ▶ Ως πρόσθετο μέτρο ασφάλειας συνιστάται η εγκατάσταση στο ηλεκτρικό κύκλωμα μιας εγκεκριμένης διάταξης προστασίας κατά του ρεύματος διαρροής (RCD) με μέγιστη τιμή ρεύματος απελευθέρωσης 30 mA. Συμβουλευτείτε τον ηλεκτρολόγο σας.



### **Κίνδυνος έκρηξης!**

- ▶ Μην χρησιμοποιείτε τη συσκευή σε περιβάλλον όπου υπάρχουν προϊόντα με υψηλή συγκέντρωση αερολυμάτων (σπρέι) ή απελευθερώνεται οξυγόνο.



### **Προειδοποίηση! Τραυματισμοί λόγω υπερθέρμανσης των μονάδων κοπής.**

- ▶ Όταν η συσκευή χρησιμοποιείται για παρατεταμένο χρονικό διάστημα, η μονάδα κοπής μπορεί να θερμανθεί. Διακόπτετε τακτικά τη χρήση, αφήνοντας τη μονάδα κοπής να κρυώσει.

**Προειδοποίηση! Τραυματισμοί λόγω μη ενδεδειγμένου χειρισμού.**

- ▶ Σε καμία περίπτωση μην χρησιμοποιείτε τη συσκευή με φθαρμένες μονάδες κοπής.
- ▶ Απενεργοποιείτε πάντα τη συσκευή πριν την ακουμπήσετε σε κάποια επιφάνεια, γιατί υπάρχει κίνδυνος να πέσει κάτω λόγω των δονήσεων.

**Προσοχή! Ζημιές λόγω μη ενδεδειγμένου χειρισμού.**

- ▶ Χρησιμοποιείτε τη συσκευή αποκλειστικά και μόνο με την τάση που αναγράφεται στην πινακίδα τύπου.
- ▶ Χρησιμοποιείτε αποκλειστικά τα εξαρτήματα που συνιστώνται από τον κατασκευαστή.
- ▶ Ποτέ μην εισάγετε ή αφήνετε να πέσουν αντικείμενα στα ανοίγματα της συσκευής.
- ▶ Μην μεταφέρετε τη συσκευή κρατώντας την από το καλώδιο τροφοδοσίας και για να την αποσυνδέσετε από το δίκτυο τροφοδοσίας τραβάτε το βύσμα και όχι το καλώδιο ή την ίδια τη συσκευή.
- ▶ Κρατάτε το καλώδιο τροφοδοσίας και τη συσκευή μακριά από θερμές επιφάνειες.
- ▶ Μη φυλάσσετε τη συσκευή με στριμμένο ή τσακισμένο καλώδιο τροφοδοσίας.



## Γενικές οδηγίες χρήσης

Πώς να χρησιμοποιήσετε αυτές τις οδηγίες λειτουργίας

- ▶ Πριν θέσετε τη συσκευή σε λειτουργία για πρώτη φορά, πρέπει να έχετε διαβάσει και κατανοήσει όλες τις οδηγίες λειτουργίας.
- ▶ Θεωρήστε τις οδηγίες λειτουργίας ως αναπόσπαστο μέρος του προϊόντος και φυλάξτε τις καλά σε σημείο με εύκολη πρόσβαση.
- ▶ Μπορείτε να ζητήσετε αυτές τις οδηγίες λειτουργίας και ως αρχείο PDF από τα κέντρα σέρβις της εταιρείας μας. Μπορείτε να ζητήσετε από τα κέντρα σέρβις της εταιρείας μας τη δήλωση συμμόρφωσης ΕΚ και σε άλλες επίσημες γλώσσες της ΕΕ.
- ▶ Σε περίπτωση παραχώρησης της συσκευής σε τρίτους, μην παραλείψετε να παραδώσετε μαζί και τις παρούσες οδηγίες λειτουργίας.

## Επεξήγηση συμβόλων και υποδείξεων

Τα σύμβολα και οι προειδοποιητικές λέξεις που ακολουθούν χρησιμοποιούνται σε αυτές τις οδηγίες στη συσκευή ή στη συσκευασία.



### ΚΙΝΔΥΝΟΣ

Κίνδυνος ηλεκτροπληξίας με πιθανή συνέπεια βαρύ τραυματισμό ή και θάνατο.



### ΚΙΝΔΥΝΟΣ

Κίνδυνος έκρηξης με πιθανή συνέπεια βαρύ τραυματισμό ή και θάνατο.



### ΠΡΟΕΙΔΟΠΟΙΗΣΗ

Προειδοποίηση για πιθανό τραυματισμό ή κίνδυνο για την υγεία.



### ΠΡΟΣΟΧΗ

Υπόδειξη σχετικά με τον κίνδυνο πρόκλησης υλικών ζημιών.



Υπόδειξη που αφορά χρήσιμες πληροφορίες και συμβουλές.

- ▶ Σας υποδεικνύεται η εκτέλεση μιας ενέργειας.
1. Εκτελέστε τις ενέργειες αυτές με τη σειρά που περιγράφεται.
  - 2.
  - 3.

## Περιγραφή προϊόντος

Περιγραφή των εξαρτημάτων (εικ. 1)

- A** Μονάδα κοπής
- B** Μοχλός ρύθμισης μήκους κοπής
- C** Διακόπτης ON/OFF
- D** Κρίκος ανάρτησης
- E** Καλώδιο τροφοδοσίας
- F** Εξάρτημα ασφάλισης για τη ρύθμιση του μήκους κοπής
- G** Λεπίδα κοπής
- H** Άγκιστρο
- I** Χτένα
- J** Εξάρτημα αναστολής χτένας
- K** Αυλάκωση (λεπίδας κοπής)
- L** Εγκοπτή-οδηγός (χτένα)
- M** Εσοχή λαβής
- N** Προστατευτικό κάλυμμα λεπίδας
- O** Λάδι για τη μονάδα κοπής
- P** Βουρτσάκι καθαρισμού

## Χωρίς απεικόνιση

Προσαρτώμενες χτένες ή άλλο πρόσθετο εξοπλισμό (ανάλογα το μοντέλο).

Περαιτέρω πρόσθετος εξοπλισμός και προσαρτώμενες χτένες, βλέπε συσκευασία.

## Τεχνικά χαρακτηριστικά

Μηχανισμός κίνησης:	αθόρυβο περιστρεφόμενο μοτέρ
Διαστάσεις (ΜxΠxΥ):	180 x 67 x 42 mm
Βάρος:	περ. 465 g (χωρίς καλώδιο)
Στάθμη πίεσης εκπεμπόμενου ήχου:	έως 60 dB(A) @ 25 cm
Δόνηση:	< 2,5 m/s <sup>2</sup>
Απορροφούμενη ισχύς:	15 W
Τάση λειτουργίας:	220 – 240 V / 50/60 Hz
Συνθήκες λειτουργίας	
Περιβάλλον:	0°C – +40°C

Η συσκευή διαθέτει μόνωση ασφαλείας και καταστολή ραδιοαρεμβόλων. Η συσκευή πληροί τις απαιτήσεις της ευρωπαϊκής Οδηγίας περί ηλεκτρομαγνητικής συμβατότητας 2014/30/ΕΕ και συμμορφώνεται με την Οδηγία περί μηχανών 2006/42/ΕΚ.

**Λειτουργία****Προετοιμασία**

 Φυλάξτε τα υλικά συσκευασίας για την περίπτωση που χρειαστεί να αποθηκεύσετε τη συσκευή ή να τη μεταφέρετε με ασφάλεια.

- ▶ Ελέγξτε την πληρότητα του περιεχομένου της συσκευασίας.
- ▶ Ελέγξτε όλα τα εξαρτήματα για να εντοπίσετε τυχόν φθορές που προκλήθηκαν κατά τη μεταφορά.

**Ασφάλεια****Προσοχή! Βλάβες λόγω εσφαλμένης τροφοδοσίας τάσης.**

- ▶ Χρησιμοποιείτε τη συσκευή μόνο με την τάση που αναγράφεται στην πινακίδα τύπου.

**Λειτουργία με ηλεκτρικό ρεύμα**

1. Λιπάνετε τη μονάδα κοπής (εικ. 7).
2. Βάλτε το φιν στην πρίζα.
3. Με τον διακόπτη λειτουργίας ON/OFF ενεργοποιήστε τη συσκευή (εικ. 2Ⓞ) και μετά τη χρήση απενεργοποιήστε την (εικ. 2Ⓞ).

**Χειρισμός****Ρύθμιση του μήκους κοπής**

 Το κανονικό μήκος κοπής της συσκευής χωρίς προσαρτώμενη χτένα ανέρχεται περίπου σε 0,1 mm.

Το μήκος κοπής μπορεί να ρυθμιστεί – ακόμα και κατά διάρκεια της λειτουργίας – από 0,1 ως 3 mm.

1. Ωθήστε το εξάρτημα ασφάλισης προς τα κάτω (εικ. 3Ⓞ).
2. Ενεργοποιήστε τον μοχλό ρύθμισης μήκους κοπής στα πλάγια (εικ. 4Ⓞ). Μπορείτε να ρυθμίσετε το μήκος κοπής σε 6 θέσεις (**MultiClick**).
3. Ωθήστε το εξάρτημα ασφάλισης προς τα πάνω για να επαναφέρετε τη ρύθμιση (αποσφάλιση) (εικ. 3Ⓞ). Το κανονικό μήκος κοπής περίπου 0,1 mm έχει επαναρρυθμιστεί.

**Κοπή με τις προσαρτώμενες χτένες (ανάλογα το μοντέλο)**

Η συσκευή μπορεί να λειτουργήσει και με προσαρτώμενες χτένες.

- ▶ Ο μοχλός ρύθμισης μήκους κοπής (B) πρέπει να είναι απασφαλισμένος (εικ. 4Ⓞ).
- ▶ Ωθήστε το εξάρτημα ασφάλισης (F) προς τα πάνω για απασφάλιση (εικ. 3Ⓞ).



- Ανάλογα με το μοντέλο, στο παραδοτέο περιλαμβάνονται προσαρτώμενες χτένες σε διάφορα μεγέθη.
- Ως πρόσθετος εξοπλισμός διατίθενται προαιρετικά οι προσαρτώμενες χτένες #1 (4,5 mm), #2 (6 mm), #3 (9 mm), #4 (14 mm), #5 (19 mm) και μια ρυθμιζόμενη προσαρτώμενη χτένα (4 - 18 mm).

**Τοποθέτηση / αφαίρεση της προσαρτώμενης χτένας**

1. Σπρώξτε την προσαρτώμενη χτένα προς την κατεύθυνση του βέλους μέχρι τέρμα πάνω στη μονάδα κοπής (εικ. 5Ⓞ).
2. Η προσαρτώμενη χτένα μπορεί να αφαιρεθεί με ώθηση προς την αντίθετη κατεύθυνση (εικ. 5Ⓞ).

**Συντήρηση****Προειδοποίηση! Τραυματισμοί και υλικές ζημιές λόγω μη ενδεδειγμένου χειρισμού.**

- ▶ Απενεργοποιήστε τη συσκευή, προτού ξεκινήσετε οποιαδήποτε εργασία καθαρισμού και συντήρησης. Αποσυνδέστε τη συσκευή από την τροφοδοσία τάσης.

**Καθαρισμός και φροντίδα****Κίνδυνος! Ηλεκτροπληξία λόγω εισχώρησης υγρού στη συσκευή.**

- ▶ Μην βυθίζετε τη συσκευή στο νερό!
- ▶ Μην αφήνετε υγρασία να εισέλθει στο εσωτερικό της συσκευής.
- ▶ Μην συνδέετε τη συσκευή στην τροφοδοσία τάσης, προτού βεβαιωθείτε ότι έχει στεγνώσει καλά.

**Προσοχή! Βλάβες λόγω χρήσης διαβρωτικών χημικών καθαριστικών.**

Η χρήση διαβρωτικών χημικών καθαριστικών ενδέχεται να προκαλέσει ζημιές στη συσκευή και τον πρόσθετο εξοπλισμό της.

- ▶ Ως εκ τούτου, μην χρησιμοποιείτε διαλυτικά και απορρυπαντικά σε σκόνη.
- ▶ Χρησιμοποιείτε αποκλειστικά το καθαριστικό και το λάδι μονάδας κοπής που συνιστώνται από τον κατασκευαστή.



Πρόσθετο εξοπλισμό και ανταλλακτικά μπορείτε να προμηθευτείτε από το εμπόριο ή από το κέντρο σέρβις της εταιρείας μας.

- ▶ Μετά από κάθε χρήση αφαιρείτε την προσαρτώμενη χτένα (εικ. 5Ⓞ). Αφαιρέστε τις τρίχες από τη μονάδα κοπής με το βουρτσάκι καθαρισμού.



Για σχολαστικό καθαρισμό (εικ. 6) μπορείτε να αφαιρέσετε τη μονάδα κοπής, βλ. κεφάλαιο **Αντικατάσταση μονάδας κοπής**.

- ▶ Μετά τον καθαρισμό της μονάδας κοπής, συνιστάται η χρήση του σπρέι καθαρισμού. Διατηρείτε τις μονάδες κοπής καθαρές.

- ▶ Λιπαίνετε τη μονάδα κοπής με το ειδικό λάδι (εικ. 7).
- ▶ Συνιστάται ο καθαρισμός και η φροντίδα της μονάδας κοπής με το σπρέι «Blade Ice» κατά τη διάρκεια και μετά τη χρήση. Το σπρέι «Blade Ice» φροντίζει για την άμεση ψύξη, τη λίπανση και τον καθαρισμό της μονάδας κοπής παρέχοντας ταυτόχρονα αντιδιαβρωτική προστασία.
- ▶ Στη συνέχεια, ενεργοποιήστε για λίγο τη μηχανή (περίπου 10 δευτ.), προκειμένου να κατανεμηθεί ομοιόμορφα το φιλμ λαδιού.

- i**
- ▶ Για καλή και μακρόχρονη απόδοση κοπής είναι σημαντικό να λιπαίνετε συχνά τη μονάδα κοπής.
  - ▶ Εάν μετά από μεγάλο διάστημα χρήσης η απόδοση κοπής μειωθεί παρά τον τακτικό καθαρισμό και τη λίπανση, τότε θα πρέπει να αντικατασταθεί η μονάδα κοπής.

- ▶ Καθαρίστε τη συσκευή μόνο με μαλακό και ενδεχομένως ελαφρά υγρό πανί.

### Αντικατάσταση της μονάδας κοπής

- i**
- Προσοχή! Ο μοχλός ρύθμισης μήκους κοπής (B) δεν πρέπει να είναι ασφαλισμένος. Σπρώχνοντας το εξάρτημα ασφάλισης (F) προς τα πάνω (εικ. 3Ⓞ), απασφαλίζεται.

1. Πιέστε τον μοχλό αναστολής (J) προς τα κάτω (εικ. 8Ⓞ) και πιάστε ταυτόχρονα τη χτένα στις πλαινές εσοχές λαβής (M) (εικ. 8Ⓞ).
2. Τραβήξτε τη χτένα από τον μοχλό αναστολής της συσκευής (εικ. 9Ⓞ).
3. Πιέστε τη λεπίδα κοπής προς τα κάτω και αφαιρέστε την (εικ. 9Ⓞ).
4. Τοποθετήστε τη νέα λεπίδα κοπής στον πλαστικό οδηγό και πιέστε την προς τα κάτω (εικ. 10Ⓞ) έτσι ώστε το άγκιστρο (H) του ελατηρίου συγκράτησης να πιάσει στην εγκοπή της λεπίδας (εικ. 10Ⓞ) και η αυλάκωση της λεπίδας κοπής (K) να κουμπώσει στον πλαστικό οδηγό.
5. Πιάστε τη νέα χτένα από τις πλαινές εσοχές λαβής (M) και εισαγάγετέ την στην εγκοπή-οδηγό (L) (εικ. 11).
6. Ωθήστε τη χτένα προς τα εμπρός μέχρι να ασφαλίσει.

### Επίλυση προβλημάτων

#### Η μονάδα κοπής δεν κόβει καλά ή μαδάει.

- Αιτία: Η μονάδα κοπής είναι βρώμικη ή έχει υποστεί φθορά.
- ▶ Καθαρίστε και λιπάνετε τη μονάδα κοπής (εικ. 6/7). Εάν το πρόβλημα δεν επιλυθεί με αυτόν τον τρόπο, αντικαταστήστε τη μονάδα κοπής (εικ. 8/9/10/11).

#### Δερματικός τραυματισμός

- Αιτία: Υπερβολική άσκηση πίεσης στο δέρμα.
- ▶ Ασκήτε λιγότερη πίεση όταν κόβετε κοντά στο δέρμα.

- Αιτία: Η γωνία κοπής έχει τοποθετηθεί με πολύ μεγάλη κλίση.
- ▶ Δώστε μικρότερη κλίση στη συσκευή.

Αιτία: Φθαρμένη μονάδα κοπής.

- ▶ Ελέγξτε αν κατά τη χρήση έχουν υποστεί ζημιά τα άκρα της οδόντωσης και, εάν απαιτείται, αντικαταστήστε τη μονάδα κοπής.

#### Η συσκευή δεν λειτουργεί.

- Αιτία: Προβληματική τροφοδοσία τάσης.
- ▶ Βεβαιωθείτε για τη σωστή επαφή μεταξύ φιν και πρίζας. Ελέγξτε μήπως το καλώδιο δικτύου παρουσιάζει φθορές.

Εάν δεν μπορείτε να αντιμετωπίσετε το πρόβλημα με τη βοήθεια αυτών των υποδείξεων, απευθυνθείτε στα κέντρα σέρβις της εταιρείας μας. Σε καμία περίπτωση μην προσπαθήσετε να επισκευάσετε μόνοι σας τη συσκευή!

#### Απόρριψη



#### Προσοχή! Ζημιές στο περιβάλλον σε περίπτωση ακατάλληλης απόρριψης.

- ▶ Η προσήκουσα απόρριψη συμβάλλει στην προστασία του περιβάλλοντος και αποτρέπει την εμφάνιση πιθανών βλαβερών επιδράσεων στον άνθρωπο και στο περιβάλλον.

Σε περίπτωση απόρριψης της συσκευής θα πρέπει να λαμβάνετε υπόψη τις σχετικές νομικές προδιαγραφές. **Πληροφορίες για την απόρριψη ηλεκτρικών και ηλεκτρονικών συσκευών εντός των ορίων της Ευρωπαϊκής Ένωσης:**



Εντός της Ευρωπαϊκής Ένωσης, η απόρριψη συσκευών που λειτουργούν με ρεύμα προδιαγράφεται από εθνικούς κανονισμούς, οι οποίοι βασίζονται στην Ευρωπαϊκή Οδηγία 2012/19/EK σχετικά με τα απόβλητα ηλεκτρικού και ηλεκτρονικού εξοπλισμού (ΑΗΝΕ). Σύμφωνα με την παραπάνω οδηγία, δεν επιτρέπεται η απόρριψη της συσκευής από τις τοπικές υπηρεσίες αποκομιδής ή με τα οικιακά απορρίμματα. Η συσκευή παραλαμβάνεται χωρίς επιπλέον επιβάρυνση από τις κοινοτικές υπηρεσίες συλλογής απορριμμάτων ή ανακύκλωσης. Η συσκευασία του προϊόντος είναι κατασκευασμένη από ανακυκλώσιμα υλικά. Απορρίψτε τη με τρόπο φιλικό προς το περιβάλλον και παραδώστε την για ανακύκλωση.

## تعليمات أمان عامة

احرص على قراءة وأخذ تعليمات الأمان التالية بعين الاعتبار، واحتفظ بها للاطلاع عليها في وقت لاحق! 

## استخدام الجهاز وفق الغرض الذي خصص له

- لا تستعمل جهاز حلقة الشعر إلا لحلقة شعر الإنسان واللحية والحاجبين.
- الآلات المخصصة لحلقة شعر الحيوانات صُمِّمت خصيصاً لحلقة شعر وفرو الحيوانات ولا يجب أن تستعمل لأي غرض آخر.
- صمم هذا الجهاز للاستخدام في المجال المهني الاحترافي.

## الشروط التي يجب مراعاتها من طرف المستخدم

- احرص على قراءة دليل الاستخدام بشكل كلي وعلى معرفة مختلف وظائف الجهاز قبل استخدامه لأول مرة.
- يسمح باستخدام الجهاز من طرف الأطفال الذين يبلغ عمرهم 14 عامًا أو أكثر والأشخاص الذين يعانون من قدرات جسدية أو حسية أو ذهنية محدودة، أو الذين يفتقرون للخبرة المطلوبة و/أو المعارف اللازمة إذا تمت مراقبتهم أو إرشادهم للطريقة السليمة لاستعمال الجهاز، وبعد استيعابهم للمخاطر المرافقة للاستخدام. احرص على ألا يلعب الأطفال بالجهاز. لا يسمح بتنظيف وصيانة الجهاز من طرف الأطفال إلا إذا كانوا تحت المراقبة.
- احرص على أن يبقى الجهاز بعيداً عن متناول الحيوانات وبمناى عن العوامل الجوية المؤثرة.

## الأخطار

## خطر! صعقات كهربائية ناجمة عن حدوث أضرار في الجهاز/كبل الطاقة.

- ◀ لا تستعمل الجهاز إذا كان لا يعمل بشكل جيد أو إذا لحقت به أية أضرار أو في حال وقوعه في الماء. لتجنب أي أخطار محتملة، لا يُسمح بالقيام بأعمال الصيانة إلا لتقنيي مراكز الصيانة المعترف بها، كما لا يُسمح باستعمال أي قطع أخرى مُغايرة للقطع الأصلية.
- ◀ لا تستعمل الجهاز أبداً إذا كان كبل الطاقة تالفاً. في حالة تلف كبل الوصل، يجب استبداله بكبل آخر من طرف مركز مرخص لخدمة الزبائن أو من طرف شخص آخر ذو تكوين ملائم، وذلك لتجنب أي أخطار محتملة.
- ◀ لا ينبغي إصلاح الأجهزة الكهربائية إلا من طرف تقنيين ذوي تكوين ملائم بمجال الكهرباء والإلكترونيك.

## خطر! صعقات كهربائية ناجمة عن تسرب السوائل.

- ◀ احرص على أن يبقى الجهاز بمنأى عن أحواض الاستحمام والدش والأواني الممتلئة بالماء. تجنب استخدام الجهاز بالأماكن التي تتميز بدرجة رطوبة عالية. انزع القابس من مصدر التيار الكهربائي مباشرة بعد استعمال الجهاز، ذلك لأن تواجد الجهاز قرب الماء يشكل خطراً حتى وإن كان متوقفاً عن العمل.

- ◀ احرص دائماً على وضع الأجهزة الكهربائية والاحتفاظ بها في مكان آمن حتى لا تقع بالماء (مثلاً بحوض غسل اليدين). احرص على إبقاء الجهاز بعيداً عن الماء وأي سوائل أخرى.
- ◀ احرص على عدم لمس الأجهزة الكهربائية أو الإمساك بها في حالة وقوعها بالماء. افصل القابس فوراً عن مصدر التيار الكهربائي في حال وقوع ذلك.
- ◀ قم بفحص الجهاز في أحد مراكز خدمة الزبائن قبل إعادة تشغيله.
- ◀ يرجى استعمال الجهاز والاحتفاظ به في مكان جاف.
- ◀ لضمان المزيد من الحماية والأمان، يُنصح بتركيب قاطع دورة (RCD) ذو تيار إعتاق لا يتجاوز قدره 30 ملي أمبير بالدائرة الكهربائية. يرجى التوجه إلى كهربائي متخصص للحصول على المزيد المعلومات بهذا الشأن.

### خطر الانفجار!

- ◀ لا تستخدم الجهاز في أماكن استخدام الرشاشات (البخاخات) بتركيز عال أو في أماكن إطلاق الأوكسجين. 

### تحذير! خطر الإصابة نتيجة سخونة المفرطة لشفرات قص الشعر.

- ◀ تشغيل الجهاز بشكل مطول قد يؤدي إلى سخونة شفرة القص. قم بإيقاف الجهاز بشكل منتظم حتى تبرد شفرة القص. 

### تحذير! خطر الإصابة نتيجة الاستخدام غير اللائق.

- ◀ لا تستخدم الجهاز أبداً مع شفرة قص نالفة. 
- ◀ أطفئ الجهاز دائماً قبل وضعه، ذلك أن الاهتزازات قد تؤدي إلى سقوطه.

### تنبيه! أضرار ناجمة عن الاستخدام غير اللائق.

- ◀ احرص على ربط الجهاز بالجهد المذكور على لوحة الهوية. 
- ◀ لا تستخدم أي لوازم أو ملحقات أخرى غير تلك التي ينصح الصانع باستعمالها.
- ◀ تجنب تسرب أي أجسام خارجية إلى الجهاز من خلال الفتحات التي تتواجد به.
- ◀ لا تحمل الجهاز من كبل الطاقة وقم بفصل التيار الكهربائي عن طريق سحب القابس، وليس سحب الكبل أو الجهاز.
- ◀ احرص على إبقاء كبل الطاقة والجهاز بعيدان عن أي أسطح ساخنة.
- ◀ تأكد من أن كبل الطاقة غير مُلتو أو مطوي عند الاحتفاظ بالجهاز.

## تعليمات عامة للاستخدام

## معلومات متعلقة باستخدام دليل الاستعمال

- ◀ يجب قراءة دليل الاستعمال بشكل كلي واستيعاب كافة مضامينه قبل الشروع في استخدام الجهاز لأول مرة.
- ◀ اعتبر دليل الاستعمال هذا كجزء من المنتج واحتفظ به بشكل جيد في مكان يسهل الوصول إليه.
- ◀ يمكنك طلب الحصول على دليل الاستخدام هذا من مراكز الخدمة التابعة لنا في صورة ملف PDF. يمكنك كذلك طلب إعلان المطابقة لتوجيهات الاتحاد الأوروبي باللغات الرسمية الأخرى للاتحاد الأوروبي من مراكز الخدمة التابعة لنا.
- ◀ في حالة تسليم الجهاز لجهات ثالثة، يرجى تسليم دليل الاستخدام مع الجهاز.

## شرح الرموز والإرشادات

سيتم استخدام الرموز والكلمات التنبيهية التالية في دليل التشغيل هذا أو على الجهاز أو على العبوة.

## خطر



خطر ناجم عن الصعقات الكهربائية مع احتمال الموت أو التعرض لإصابات خطيرة.

## خطر



خطر الانفجار مع احتمال الموت أو التعرض لإصابات خطيرة.

## تحذير



تحذير من احتمال وقوع إصابات جسدية أو وجود أخطار صحية.

## تنبيه



تنبيه لإمكانية حصول أضرار مادية.



تنبيه مرفق بمعلومات ونصائح هامة.

يتطلب الأمر هنا اتخاذ إجراء معين.

قم بتنفيذ الإجراءات وفق التسلسل المقترح.

- 1.
- 2.
- 3.

## وصف المنتج

## أسماء الأجزاء المكونة (الرسم التوضيحي رقم 1)

- A شفرة قص الشعر
- B ذراع تعديل طول الشعر
- C زر التشغيل/إيقاف التشغيل
- D حلقة تعلق
- E كبل الطاقة
- F زر ضبط مستوى القص
- G شفرة القص
- H مشبك
- I مشط القص
- J ذراع نقر مشط القص
- K حز توجيه (شفرة القص)
- L خذة دليلية (مشط القص)
- M مقبض مجوف
- N غطاء واقئ للشفرة
- O زيت مخصص لطقم قص الشعر
- P فرشاة تنظيف

بدون رسم توضيحي الرؤوس المخصصة لضبط مستوى طول الشعر أو ملحقات مختلفة (حسب الطراز). الملحقات الأخرى والرؤوس المخصصة لضبط مستوى طول الشعر انظر العبوة.

## البيانات التقنية

آلية التشغيل: محرك هزاز منخفض الضوضاء

الأبعاد:

(الطول×العرض×الارتفاع): 42x67x180 مم

الوزن: حوالي 465 جم (بدون الكبل)

مستوى انبعاث

الضوضاء: 60 ديسيبل (A) على الأقصى على مسافة 25

سم

الاهتزاز: > 2,5 م/ث<sup>2</sup>

استهلاك القدرة: 15 وات

فولتية التشغيل: 220 - 240 فولت / 50 / 60 هرتز

ظروف التشغيل

الوسط: 0 إلى +40 درجة سلسيوس

يتوفر هذا الجهاز على حماية عازلة ولا يصدر أي ضوضاء لاسلكية. تتطابق مواصفات هذا الجهاز مع معايير وتعليمات الاتحاد الأوروبي المتعلقة بالتوافق الكهرومغناطيسي EU/30/2014 والفولتية المنخفضة 42/2006/EG.

## التشغيل

## التحضير



احتفظ بمواد تغليف الجهاز لنقل الجهاز أو الاحتفاظ به بشكل آمن في وقت لاحق.

- تأكد من عدم نقصان أي شيء في محتويات التسليم.
- افحص كافة الأجزاء للتأكد من عدم وجود أي أضرار ناجمة عن النقل.

## الأمان



**تنبيه! أضرار ناجمة عن إمداد فولتية خاطئة.**  
احرص على ألا يتم تشغيل الجهاز إلا بقيمة الجهد المذكورة على لوحة الهوية.

## التشغيل بالكهرباء

- قم بتزييت طقم القص (الرسم التوضيحي رقم 7).
- أدخل قابس الجهاز في مصدر الكهرباء الحائطي.
- قم بتشغيل الجهاز (الرسم التوضيحي 2) من خلال الضغط على زر التشغيل/إيقاف التشغيل ثم قم بإيقافه بعد الانتهاء من الاستخدام (الرسم التوضيحي 2).

## الاستخدام

## تعديل طول القص



يبلغ طول القص العادي بالجهاز عند استخدامه بدون الرأس المخصص لضبط طول الشعر حوالي 0,1 مم.

كما يمكنك تعديل طول القص خلال عمل الجهاز أيضاً وفق مجال يتراوح بين 0,1 مم إلى 3 مم.

- ادفع زر الضبط إلى الأسفل (الرسم التوضيحي 3).
- اضغط على ذراع تعديل طول القص الجانبي (الرسم التوضيحي رقم 4). ويمكنك ضبط مستوى القص على 6 وضعيات متدرجة (MultiClick).
- ادفع زر الضبط لتحرير الضبط إلى أعلى (الرسم التوضيحي 3). قم بإعادة ضبط طول القص العادي الذي يبلغ حوالي 0,1 مم مرة أخرى.

## قص الشعر باستخدام الرووس المخصصة لضبط مستوى طول الشعر (حسب الطراز)

يمكنك أيضاً استعمال جهاز الحلاقة مع الرووس المخصصة لضبط مستوى طول الشعر.

بالإضافة إلى ذلك تأكد من أن ذراع تعديل طول القص غير ممنوع من الحركة (الرسم التوضيحي 4).

ادفع زر الضبط (F) للتحرير إلى أعلى (الرسم التوضيحي 3).



- سوف تجد مع الجهاز رؤوساً ذات أبعاد مختلفة مصممة وفقاً للطراز المستعمل.
- بالإضافة إلى ذلك، يمكنك أيضاً الحصول على رؤوس ملحقة من نوع #1 (4,5 مم)، #2 (6 مم)، #3 (9 مم)، #4 (14 مم)، #5 (19 مم) وعلى رأس ملحق قابل للتعديل (4 إلى 18 مم).

## تركيب / إزالة الرأس المخصص لضبط طول الشعر

قم بدفع الرأس المخصص لضبط طول الشعر فوق شفرة القص باتجاه السهم إلى أن يستقر في مكانه (الرسم التوضيحي رقم 5).

يمكنك إزالة الرأس المخصص لضبط طول الشعر فيما بعد من خلال دفعه عكس الاتجاه (الرسم التوضيحي رقم 5).

## الصيانة



**تحذير! خطر الإصابة وحوادث أضرار مادية نتيجة الاستخدام غير اللائق.**  
قم بإيقاف تشغيل الجهاز قبل البدء في جميع أعمال التنظيف والصيانة. افصل الجهاز عن التيار الكهربائي.

## تنظيف وصيانة الجهاز



**خطر! صعقات كهربائية ناجمة عن تسرب السوائل.**  
لا تغسّل الجهاز في الماء!  
احرص على عدم تسرب أي سوائل إلى داخل الجهاز.  
لا تقم بتوصيل الجهاز بالتيار الكهربائي إلا بعد التأكد من جفافه بشكل تام.



**تنبيه! أضرار ناجمة عن مواد كيميائية قوية.**  
استخدم المواد الكيميائية القوية قد يؤدي إلى إلحاق أضرار بالجهاز وملحقاته.  
لا تستعمل أي مواد منيئة أو مصفّرة.  
لا تستخدم سوى مواد التنظيف وزيت شفرات القص التي ينصح الصانع باستعمالها.



يمكنك الحصول على الملحقات أو قطع الغيار لدى بائع المحلي أو من خلال مركز الخدمة خاصتنا.

بعد الاستعمال، قم بإزالة الرأس المخصص لضبط مستوى طول الشعر (الرسم التوضيحي 5). قم بإزالة بقايا الشعر من طقم القص بواسطة فرشاة التنظيف.



لضمان تنظيف مثالي (الرسم التوضيحي رقم 6)، يمكنك إزالة طقم قص الشعر، انظر فقرة استبدال طقم قص الشعر.

- ينصح باستخدام بخاخة التطهير بعد تنظيف طقم قص الشعر. فهي تحافظ على بقاء طقم القص نظيفاً بشكل صحيح.
- استخدم زيت شفرات القص لتزييت الشفرة (الرسم التوضيحي رقم 7).
- ينصح باستخدام بخاخة Blade Ice خلال وبعد استعمال طقم قص الشعر لتنظيفه وصيانته بشكل مثالي. بخاخة Blade Ice تعني بتبريد طقم قص الشعر وتنظيفه وتزييته بشكل فوري مع حمايته في نفس الوقت من الصدا.
- شغّل الجهاز لفترة وجيزة (حوالي 10 ثوان) لضمان توزيع متوازن لطبقة الزيت على المساحات التي ينبغي تزيينها.



- من المهم أن تقوم بتزييت طقم قص الشعر بشكل منتظم لضمان جودة قص عالية لمدة طويلة.
- قم بتغيير شفرة القص إذا لاحظت أن أداءها قد تراجع بعد مدة استعمال طويلة رغم تنظيفها وتزيينها بشكل منتظم.
- استعمل قطعة قماش ناعمة ومبللة قليلاً لتنظيف الجهاز.

## التخلص من الجهاز

تنبيه! إمكانية حدوث أضرار بيئية في حالة عدم التخلص من الجهاز بشكل سليم.

التخلص من الجهاز بشكل مناسب يحافظ على البيئة ويحول دون تعرض الإنسان والبيئة لأي أضرار محتملة.



عند التخلص من الأجهزة الكهربائية غير المستعملة، احرص على احترام المتطلبات القانونية الجاري بها العمل.

معلومات خاصة بالتخلص من الأجهزة الكهربائية والإلكترونية في الاتحاد الأوروبي:



يخضع التخلص من الأجهزة الكهربائية داخل الاتحاد الأوروبي لمجموعة من القوانين المحلية التي تركز على التوجيه الأوربي 2012/19/EC الخاص بالأجهزة الكهربائية والإلكترونية العتيقة. ويحظر هذا التوجيه رمي الجهاز مع النفايات البلدية أو المنزلية. يمكنك التخلص مجانياً من الجهاز بوحدة من نقاط جمع الأجهزة التابعة للبلدية أو بمركز من مراكز إعادة تدوير النفايات. يتشكل تغليف الجهاز من مواد قابلة لإعادة التدوير. يرجى التخلص من هذه المواد بشكل يتوافق مع معايير البيئة وأخذها إلى مراكز إعادة التدوير.

## استبدال طقم قص الشعر

تنبيه! تأكد من أن ذراع تعديل مستوى القص (B) غير ممنوع من الحركة. لتحرير هذا الأخير، كل ما عليك القيام به هو تحريك مقطاح الأحكام (F) نحو الأعلى (3).<sup>(3)</sup>

1. اضغط على ذراع الزنق (J) إلى الأسفل (الرسم التوضيحي 8).<sup>(8)</sup> وأمسك في نفس الوقت بمشط القص من خلال المقبضين المجوفين الجانبيين (M) كما هو موضح في (الرسم التوضيحي 8).<sup>(8)</sup>
2. اسحب مشط القص وذراع الزنق الخاص بالجهاز. مضغوطاً عليه (الرسم التوضيحي 9).<sup>(9)</sup>
3. اضغط على شفرة القص لأسفل ومن ثم قم بخلعها (الرسم التوضيحي 9).<sup>(9)</sup>
4. ضع الشفرة الجديدة على الجزء الانزلاقي البلاستيكي ثم اضغط عليها للأسفل (الرسم التوضيحي 10).<sup>(10)</sup> حتى يستقر مشبك التثبيت (H) بفتحة الشفرة (الرسم التوضيحي 10).<sup>(10)</sup> وحزْ شفرة القص (K) بالجزء الانزلاقي البلاستيكي.
5. أمسك بمشط القص الجديد من خلال المقبضين المجوفين الجانبيين (M) ثم ادفعه للداخل على الحدة الدليلية (L) (الرسم التوضيحي 11).
6. ادفع مشط القص للأمام حتى يستقر بموضعه.

## معالجة المشاكل

شفرة القص لا تقص بشكل جيد أو تشد الشعر.

- السبب: شفرة القص متسخة أو متآكلة.
- نظف وزيت شفرة القص (الرسم التوضيحي 6/7)، في حالة استمرار المشكلة قم باستبدال الشفرة (الرسم التوضيحي رقم 8/9/10).

## إصابة البشرة

السبب: الضغط الممارس على البشرة كبير جداً.

قلص الضغط عند القص بالقرب من الجلد.

السبب: زاوية القص شديدة الانحدار.

احرص على استخدام الجهاز بمستوى أكثر تسطيحاً.

السبب: شفرة قص تالفة.

تأكد من عدم تلف أطراف الأسنان عند الاستخدام وقم بتغيير شفرة القص إذا اقتضى الأمر ذلك.

## الجهاز لا يعمل

السبب: خلل بالتغذية الكهربائية.

تأكد من سلامة الربط بين القابض ومصدر الكهرباء الحائطي. افحص كبل التيار الكهربائي للتأكد من سلامته.

في حالة عدم تمكنك من إزالة الخلل رغم اتباع هذه الإرشادات، يرجى الاتصال بمركز خدمة الزبائن التابع لنا. لا تحاول أبداً إصلاح الجهاز بنفسك!



de  
en  
fr  
it  
es  
pt  
nl  
da  
sv  
no  
fi  
tr  
pl  
cs  
sk  
hr  
hu  
sl  
ro  
bg  
ru  
uk  
et  
lv  
lt  
el  
ar

de  
en  
fr  
it  
es  
pt  
nl  
da  
sv  
no  
fi  
tr  
pl  
cs  
sk  
hr  
hu  
sl  
ro  
bg  
ru  
uk  
et  
lv  
lt  
el  
ar

de  
en  
fr  
it  
es  
pt  
nl  
da  
sv  
no  
fi  
tr  
pl  
cs  
sk  
hr  
hu  
sl  
ro  
bg  
ru  
uk  
et  
lv  
lt  
el  
ar

de  
en  
fr  
it  
es  
pt  
nl  
da  
sv  
no  
fi  
tr  
pl  
cs  
sk  
hr  
hu  
sl  
ro  
bg  
ru  
uk  
et  
lv  
lt  
el  
ar