

COSO[®]
DESIGN

Original- Bedienungsanleitung

Mikrowelle, Grill und Heißluftofen

EMCG 32



Artikel-Nr. 3036

Braukmann GmbH

Raiffeisenstraße 9
D-59757 Arnsberg

Service-Hotline International:

Tel.: +49 (0) 29 32 / 80 55 4 – 99

Fax: +49 (0) 29 32 / 80 55 4 – 77

eMail: kundenservice@caso-design.de

Sie finden die aktuellste Version der Bedienungsanleitung auch auf
unserer Homepage:

www.caso-design.de

Dokument-Nr.: 3036 01-02-2021

Druck- und Satzfehler vorbehalten. Bildabweichungen zur Originalware
sind technisch bedingt möglich.

© 2021 Braukmann GmbH

1	Bedienungsanleitung.....	15
1.1	Allgemeines.....	15
1.2	Informationen zu dieser Anleitung	15
1.3	Warnhinweise	15
1.4	Haftungsbeschränkung	16
1.5	Urheberschutz.....	16
2	Sicherheit.....	16
2.1	Bestimmungsgemäße Verwendung	17
2.2	Allgemeine Sicherheitshinweise.....	17
2.3	Gefahrenquellen.....	20
2.3.1	Gefahr durch Mikrowellen	20
2.3.2	Verbrennungsgefahr	21
2.3.3	Brandgefahr	23
2.3.4	Explosionsgefahr	24
2.3.5	Gefahr durch elektrischen Strom	25
3	Inbetriebnahme	25
3.1	Sicherheitshinweise.....	25
3.2	Lieferumfang und Transportinspektion	26
3.3	Auspacken	26
3.4	Entsorgung der Verpackung.....	26
3.5	Einbau des Gerätes.....	26
3.5.1	Anforderungen an den Einbauort.....	26
3.5.2	Elektrischer Anschluss.....	27
3.5.3	Einbau-Anleitung	28
3.5.4	Vermeidung von Funkstörungen.....	29
3.6	Montage des Zubehörs	29
3.6.1	Glasdrehteller	29
3.6.2	Grillrost	30
4	Aufbau und Funktion	30
4.1	Gesamtübersicht.....	30
4.2	Bedienelemente und Anzeige	31
4.3	Signaltöne.....	31
4.4	Sicherheitseinrichtungen	32
4.4.1	Warnhinweise am Gerät	32
4.4.2	Türverriegelung.....	32
4.4.3	Kindersicherung.....	32

4.5	Typenschild	32
5	Bedienung und Betrieb.....	33
5.1	Grundlagen des Mikrowellengarens.....	33
5.2	Betriebsarten	33
5.3	Hinweise zum Mikrowellenkochgeschirr	34
5.4	Tür Öffnen/Schließen.....	35
5.5	Einschalten nach Programmwahl.....	35
5.6	Schnellstart.....	35
5.7	Ausschalten/Unterbrechen	36
5.8	Einstellen der Uhr	36
5.9	Küchenwecker Funktion.....	36
5.10	Betriebsart "Mikrowelle"	37
5.11	Betriebsart "Grill".....	38
5.12	Betriebsart Kombinationsprogramme.....	38
5.13	Betriebsart "Heißluft"	39
5.13.1	Betriebsart „Heißluft“mit Vorheizen	39
5.13.2	Betriebsart „Heißluft“ohne Vorheizen.....	40
5.14	Betriebsart "Mehrstufiges Garen"	40
5.15	Betriebsart "automatisches Kochprogramm"	41
5.16	Betriebsart "Auftauen"	42
5.16.1	Betriebsart "Auftauen" nach Gewicht.....	43
5.16.2	Betriebsart "Auftauen" nach Zeit.....	43
5.17	Funktionsabfrage	43
6	Reinigung und Pflege	43
6.1	Sicherheitshinweise.....	43
6.2	Reinigung	44
7	Störungsbehebung	45
7.1	Sicherheitshinweise.....	45
7.2	Störungsursachen und -behebung.....	46
8	Entsorgung des Altgerätes	46
9	Garantie	47
10	Technische Daten	47
11	Operating Manual.....	49
11.1	General.....	49
11.2	Information on this manual	49
11.3	Warning notices	49
11.4	Limitation of liability	50

11.5	Copyright protection	50
12	Safety	50
12.1	Intended use	50
12.2	General Safety information	51
12.3	Sources of danger	53
12.3.1	Danger due to microwaves	53
12.3.2	Danger of burns	54
12.3.3	Danger of fire	56
12.3.4	Danger of explosion.....	57
12.3.5	Dangers due to electrical power	58
13	Commissioning	58
13.1	Safety information	58
13.2	Delivery scope and transport inspection	58
13.3	Unpacking	59
13.4	Disposal of the packaging	59
13.5	Installation of the appliance	59
13.5.1	Requirements for the installation:	59
13.5.2	Electrical connection	60
13.5.3	Installation instruction	61
13.5.4	Avoiding radio interference	62
13.6	Assembling the accessories	62
13.6.1	Glass turntable.....	62
13.6.2	Grating.....	63
14	Design and Function	63
14.1	Complete overview	63
14.2	Operating elements and displays	64
14.3	Signal tones	64
14.4	Safety equipment	65
14.4.1	Warning notices on device.....	65
14.4.2	Door latch	65
14.4.3	Child-proof lock.....	65
14.5	Rating plate	65
15	Operation and Handling	66
15.1	Principles of microwave cooking	66
15.2	Operating modes:	66
15.3	Information on microwave cookware	67

15.4	Opening / closing door	68
15.5	Activation after selecting the programme	68
15.6	Quick start	68
15.7	Stop / Pause.....	69
15.8	Setting the clock	69
15.9	Kitchen timer function	69
15.10	“Microwave” mode	70
15.11	“Grill” mode	71
15.12	Combination programmes	71
15.13	“Convection” mode	72
15.13.1	Mode “Convection” with preheating	72
15.13.2	Operating mode “Convection” without preheating.....	72
15.14	“Multi-stage Cooking” Mode	73
15.15	“Cooking Program” Mode.....	74
15.16	“Automatic defrost” mode.....	75
15.16.1	Mode “Defrosting” by weight	75
15.16.2	Mode “Defrosting” by time.....	75
15.17	Function display	76
16	Cleaning and Maintenance.....	76
16.1	Safety information.....	76
16.2	Cleaning.....	76
17	Troubleshooting.....	77
17.1	Safety notices.....	78
17.2	Causes and rectification of faults.....	78
18	Disposal of the Old Device.....	79
19	Guarantee	79
20	Technical Data.....	80
21	Mode d’emploi : Généralités	82
21.1	Informations relatives à ce manuel	82
21.2	Avertissements de danger	82
21.3	Limite de responsabilités	83
21.4	Protection intellectuelle.....	83
22	Sécurité.....	83
22.1	Utilisation conforme	83
22.2	Consignes de sécurités générales	84
22.3	Sources de danger.....	86
22.3.1	Dangers avec des micro-ondes	86

22.3.2	Danger de brûlures	87
22.3.3	Danger d'incendie	89
22.3.4	Danger d'explosion	90
22.3.5	Dangers du courant électrique	91
23	Mise en service	92
23.1	Consignes de sécurité	92
23.2	Inventaire et contrôle de transport	92
23.3	Déballage	92
23.4	Élimination des emballages	93
23.5	Montage de l'appareil	93
23.5.1	Exigences à respecter pour le lieu de montage	93
23.5.2	Raccordement électrique	93
23.5.3	Guide de montage	95
23.6	Pour éviter le parasitage radio	96
23.7	Montage des accessoires	96
23.7.1	Plateau tournant en verre	96
23.7.2	La Grille	97
24	Structure et fonctionnement	97
24.1	Vue d'ensemble	97
24.2	Éléments de commande et d'affichage	98
24.3	Signaux sonores	98
24.4	Dispositifs de sécurité	99
24.4.1	Avertissements sur l'appareil	99
24.4.2	Verrouillage de porte	99
24.4.3	Sécurité enfant	99
24.5	Plaque signalétique	99
25	Commande et fonctionnement	100
25.1	Fondamentaux de la cuisson aux micro-ondes	100
25.2	Modes de fonctionnement	100
25.3	Indications sur la vaisselle pour micro-onde	101
25.4	Ouvrir et fermer la porte	102
25.5	Mise en route après sélection d'un programme	102
25.6	Démarrage rapide	102
25.7	Arrêt/Interruption	103
25.8	Réglage de la montre	103
21.9	Fonction alarme minuteur	103

25.9	Mode «micro-onde»	104
25.10	Mode «Grill»	105
25.11	Mode "Grill" et programmes combinés	105
25.12	Mode «Air pulsé»	106
25.12.1	Mode "Air pulsé" avec préchauffage	106
25.12.2	Mode "Air pulsé" sans préchauffage	107
25.13	Mode «Niveaux multiples»	107
25.14	Mode "Programme de cuisson automatique"	108
25.15	Mode «Décongélation automatique»	109
25.15.1	Mode "Décongélation" suivant le poids	109
25.15.2	Mode "Décongélation" suivant la durée	110
25.16	Consultation de fonction	110
26	Nettoyage et entretien	110
26.1	Consignes de sécurité	110
26.2	Nettoyage	111
27	Réparation des pannes	112
27.1	Consignes de sécurité	112
27.2	Origine et remède des incidents	112
28	Elimination des appareils usés	113
29	Garantie	113
30	Caractéristiques techniques	114
31	Istruzione d'uso	116
31.1	In generale	116
31.2	Informazioni su queste istruzioni d'uso	116
31.3	Indicazioni d'avvertenza	116
31.4	Limitazione della responsabilità	117
31.5	Tutela dei diritti d'autore	117
32	Sicurezza	118
32.1	Utilizzo conforme alla destinazione	118
32.2	Avvertenze generali di sicurezza	118
32.3	Fonti di pericolo	121
32.3.1	Pericolo dovuto a microonde	121
32.3.2	Pericolo di ustioni.....	122
32.3.3	Pericolo d'incendio.....	124
32.3.4	Pericolo d'esplosione	125
32.3.5	Pericolo dovuto a corrente elettrica	126
33	Messa in funzione	126

33.1	Avvertenze di sicurezza.....	126
33.2	Insieme della fornitura ed ispezione trasporto.....	127
33.3	Disimballaggio.....	127
33.4	Smaltimento dell'involucro	127
33.5	Montaggio dell'apparecchio.....	127
33.5.1	Requisiti del luogo di installazione	127
33.5.2	Connessione elettrica	128
33.5.3	Istruzioni di montaggio	129
33.5.4	A scanso di malfunzionamenti	130
33.6	Montaggio degli accessori	130
33.6.1	Piatto rotante in vetro.....	130
33.6.2	Griglia	131
34	Struttura e funzione	131
34.1	Panoramica complessiva	131
34.2	Comandi e display	132
34.3	Suoni di segnalazione	132
34.4	Impostazioni di sicurezza.....	133
34.4.1	Segnalazione d'avviso sull'apparecchio.....	133
34.4.2	Chiusura porte	133
34.4.3	Sicura per bambini	133
34.5	Targhetta di omologazione	133
35	Utilizzo e funzionamento	134
35.1	Fondamenti della cottura a microonde	134
35.2	Modalità di funzionamento	134
35.3	Indicazioni sulle stoviglie per microonde	135
35.4	Aprire/Chiudere la porta	136
35.5	Accensione dopo la selezione del programma	136
35.6	Start rapido.....	136
35.7	Spegnimento/Interruzione	137
35.8	Impostazione dell'orologio.....	137
35.9	Funzione sveglia per cucina	137
35.10	Modalità di funzionamento "Microonde"	138
35.11	Modalità „Griglia"	139
35.12	Modalità programmi combinati	139
35.13	Modalità di funzionamento "Ventilato"	140
35.13.1	Modalità „Ventilato“ con preriscaldamento.....	140

35.13.2	Modalità „Ventilato“ senza preriscaldamento	141
35.14	Modalità di funzionamento, “cottura a diversi gradi”	141
35.15	Modalità „Programma automatico di cottura”	142
35.16	Modalità di funzionamento, “Scongelamento automatico”	143
35.16.1	Modalità "Scongelamento" a peso	143
35.16.2	Modalità "Scongelamento" a tempo	144
35.17	Interrogazione della funzione	144
36	Pulizia e cura	144
36.1	Avvertenze di sicurezza.....	144
36.2	La pulizia.....	145
37	Eliminazione guasti.....	146
37.1	Avvertenze di sicurezza.....	146
37.2	Cause dei guasti e risoluzione.....	146
38	Smaltimento dell’apparecchio obsoleto	147
39	Garanzia.....	148
40	Dati tecnici.....	148
41	Manual del usuario.....	150
41.1	Generalidades	150
41.2	Información acerca de este manual	150
41.3	Advertencias.....	150
41.4	Limitación de responsabilidad.....	151
41.5	Derechos de autor (copyright).....	151
42	Seguridad	151
42.1	Uso previsto	151
42.2	Instrucciones generales de seguridad.....	152
42.3	Fuentes de peligro	154
42.3.1	Peligro por microondas	154
42.3.2	Peligro de quemaduras.....	155
42.3.3	Peligro de fuego.....	157
42.3.4	Peligro de explosión	159
42.3.5	Peligro de electrocución.....	159
43	Puesta en marcha	160
43.1	Instrucciones de seguridad	160
43.2	Ámbito de suministro e inspección de transporte.....	160
43.3	Desembalaje	160
43.4	Eliminación del embalaje	161
43.5	Montaje del aparato	161

43.5.1	Requisitos del lugar de montaje.....	161
43.5.2	Conexión eléctrica	161
43.5.3	Instrucción de montaje.....	163
43.6	Cómo evitar radioperturbaciones.....	164
43.7	Montaje de los aparatos	164
43.7.1	Plato giratorio.....	164
43.7.2	Parrilla.....	165
44	Estructura y funciones	165
44.1	Panorámica del aparato.....	165
44.2	Panel de control y pantalla.....	166
44.3	Señales acústicas	166
44.3.1	Precaución con el aparato	167
44.3.2	Enclaves de cierre	167
44.3.3	Seguro para niños	167
44.4	Placa de especificaciones	167
45	Operación y funcionamiento.....	168
45.1	Principios de la cocción con microondas	168
45.2	Modos de funcionamiento.....	168
45.3	Consejos acerca de la vajilla para microondas.....	169
45.4	Apertura/Cierre de la puerta.....	170
45.5	Inicio del programa seleccionado	170
45.6	Inicio rápido.....	170
45.7	Apagado/Parada.....	171
45.8	Ajuste del reloj	171
45.9	Función de reloj de cocina.....	171
45.10	Modo de funcionamiento "Microondas"	172
45.11	Modo "grill"	173
45.12	Modo programas combinados	173
45.13	Modo de funcionamiento "Convección"	174
45.13.1	Modo "aire caliente" con precalentamiento	174
45.13.2	Modo "aire caliente" sin precalentamiento	174
45.14	Modo "cocinado en varias etapas "	175
45.15	Modo "programa de cocinado automático"	176
45.16	Modo de funcionamiento "Descongelación automática".....	177
45.16.1	Modo "descongelación" según peso	177
45.16.2	Modo "descongelación" según tiempo.....	178

45.17	Consulta de función	178
46	Limpieza y conservación	178
46.1	Instrucciones de seguridad	178
46.2	Limpieza	179
47	Resolución de fallas	180
47.1	Instrucciones de seguridad	180
47.2	Causas de error y tratamiento	180
48	Eliminación del aparato usado	181
49	Garantía	182
50	Datos técnicos	182
51	Gebruiksaanwijzing	184
51.1	Algemeen	184
51.2	Informatie over deze gebruiksaanwijzing	184
51.3	Waarschuwingsinstructies	184
51.4	Aansprakelijkheid	185
51.5	Auteurswet	185
52	Veiligheid	185
52.1	Gebruik volgens de voorschriften	186
52.2	Algemene veiligheidsinstructies	186
52.3	Bronnen van gevaar	188
52.3.1	Gevaar door microgolven.....	188
52.3.2	Verbrandingsgevaar	189
52.3.3	Brandgevaar	191
52.3.4	Explosiegevaar	192
52.3.5	Gevaar door elektrische stroom.....	193
53	Ingebruikname	194
53.1	Veiligheidsvoorschriften	194
53.2	Leveringsomvang en transportinspectie	194
53.3	Auitpakken	194
53.4	Verwijderen van de verpakking	194
53.5	Inbouw van het apparaat	195
53.5.1	Vereisten voor het inbouwen	195
53.5.2	Elektrische aansluiting	195
53.5.3	Inbouw-instructies	196
53.6	Voorkomen van frequentiestoring	197
53.7	Montage van onderdelen	197
53.7.1	Glazen draaiplateau.....	197

53.7.2	Grillrooster	198
54	Opbouw en functie.....	198
54.1	Algemeen overzicht	198
54.2	Bedieningspaneel en display	199
54.3	Pieptonen.....	199
54.4	Veiligheidsvoorzieningen	200
54.4.1	Waarschuwingsinstructies op apparaat	200
54.4.2	Deurvergrendeling	200
54.4.3	Kinderslot.....	200
54.5	Typeplaatje	200
55	Bediening en gebruik.....	201
55.1	Basis van het magnetron koken	201
55.2	Soorten gebruik.....	201
55.3	Aanwijzingen magnetron kookgerei.....	202
55.4	Deur openen/sluiten.....	203
55.5	Snelstart.....	203
55.6	Uitschakelen/onderbreken	204
55.7	Instellen van de klok	204
55.8	Keukenwekker functie	205
55.9	Gebruik "Magnetron"	205
55.10	Gebruik "Grill"	206
55.11	Gebruik combinatieprogramma's.....	206
55.12	Gebruik "Hete lucht"	207
43.1.1	Gebruik "hetelucht" met voorverwarming.....	207
43.1.2	Gebruik "hete lucht" zonder opwarmen.....	207
55.13	Gebruik "Meerdere fases koken"	208
55.14	Gebruik "automatisch kookprogramma"	208
55.15	Gebruik "Automatisch ontdooien"	210
43.1.3	Gebruik "ontdooien" naar gewicht.....	210
43.1.4	Gebruik "ontdooien" op tijd	210
55.16	Functieoproep.....	210
56	Reiniging en onderhoud.....	211
56.1	Veiligheidsvoorschriften	211
56.2	Reiniging.....	211
57	Storingen verhelpen	212
57.1	Veiligheidsvoorschriften	212

57.2	Oorzaken van de storingen en het verhelpen.....	213
58	Afvoer van het oude apparaat.....	213
59	Garantie	214
60	Technische gegevens.....	214

1 Bedienungsanleitung

1.1 Allgemeines

Lesen Sie die hier enthaltenen Informationen, damit Sie mit Ihrem Gerät schnell vertraut werden und seine Funktionen in vollem Umfang nutzen können.

Ihre Mikrowelle dient Ihnen viele Jahre lang, wenn Sie sie sachgerecht behandeln und pflegen. Wir wünschen Ihnen viel Freude beim Gebrauch.

1.2 Informationen zu dieser Anleitung

Diese Bedienungsanleitung ist Bestandteil der Mikrowelle (nachfolgend als Gerät bezeichnet) und gibt Ihnen wichtige Hinweise für die Inbetriebnahme, die Sicherheit, den bestimmungsgemäßen Gebrauch und die Pflege des Gerätes.

Die Bedienungsanleitung muss ständig am Gerät verfügbar sein. Sie ist von jeder Person zu lesen und anzuwenden, die mit der:

- Inbetriebnahme,
- Bedienung,
- Störungsbehebung und/oder
- Reinigung

des Gerätes beauftragt ist.

Bewahren Sie diese Bedienungsanleitung auf und geben Sie diese mit dem Gerät an Nachbesitzer weiter.

1.3 Warnhinweise

In der vorliegenden Bedienungsanleitung werden folgende Warnhinweise verwendet:

▲GEFAHR

Ein Warnhinweis dieser Gefahrenstufe kennzeichnet eine drohende gefährliche Situation. Falls die gefährliche Situation nicht vermieden wird, führt dies zum Tod oder zu schweren Verletzungen.

- ▶ Die Anweisungen in diesem Warnhinweis befolgen, um die Gefahr des Todes oder schwerer Verletzungen von Personen zu vermeiden.

▲WARNUNG

Ein Warnhinweis dieser Gefahrenstufe kennzeichnet eine mögliche gefährliche Situation. Falls die gefährliche Situation nicht vermieden wird, kann dies zu schweren Verletzungen führen.

- ▶ Die Anweisungen in diesem Warnhinweis befolgen, um Verletzungen von Personen zu vermeiden.

▲ VORSICHT

Ein Warnhinweis dieser Gefahrenstufe kennzeichnet eine mögliche gefährliche Situation. Falls die gefährliche Situation nicht vermieden wird, kann dies zu leichten oder gemäßigten Verletzungen führen.

- ▶ Die Anweisungen in diesem Warnhinweis befolgen, um Verletzungen von Personen zu vermeiden.

HINWEIS

Ein Hinweis kennzeichnet zusätzliche Informationen, die den Umgang mit der Maschine erleichtern.

1.4 Haftungsbeschränkung

Alle in dieser Anleitung enthaltenen technischen Informationen, Daten und Hinweise für die Installation, Betrieb und Pflege entsprechen dem letzten Stand bei Drucklegung und erfolgen unter Berücksichtigung unserer bisherigen Erfahrungen und Erkenntnisse nach bestem Wissen.

Aus den Angaben, Abbildungen und Beschreibungen in dieser Anleitung können keine Ansprüche hergeleitet werden.

Der Hersteller übernimmt keine Haftung für Schäden aufgrund:

- Nichtbeachtung der Anleitung
- Unsachgemäßer Reparaturen
Ersatzteile
- Technischer Veränderungen, Modifikationen des Gerätes
- Nicht bestimmungsgemäßer Verwendung
- Verwendung nicht zugelassener

Modifikationen des Gerätes werden nicht empfohlen und sind nicht durch die Garantie gedeckt.

Übersetzungen werden nach bestem Wissen durchgeführt. Wir übernehmen keine Haftung für Übersetzungsfehler, auch dann nicht, wenn die Übersetzung von uns oder in unserem Auftrag erfolgte. Verbindlich bleibt allein der ursprüngliche deutsche Text.

1.5 Urheberschutz

Diese Dokumentation ist urheberrechtlich geschützt.

Alle Rechte, auch die der fotomechanischen Wiedergabe, der Vervielfältigung und der Verbreitung mittels besonderer Verfahren (zum Beispiel Datenverarbeitung, Datenträger und Datennetze), auch teilweise, behält sich die Braukmann GmbH vor.

Inhaltliche und technische Änderungen vorbehalten.

2 Sicherheit

In diesem Kapitel erhalten Sie wichtige Sicherheitshinweise im Umgang mit dem Gerät. Dieses Gerät entspricht den vorgeschriebenen Sicherheitsbestimmungen. Ein unsachgemäßer Gebrauch kann jedoch zu Personen- und Sachschäden führen.

2.1 Bestimmungsgemäße Verwendung

Dieses Gerät ist nur für den Gebrauch im Haushalt in geschlossenen Räumen zum

- Auftauen
- Erhitzen
- Garen
- Grillen
- Einkochen
- Backen

von Lebensmitteln und Getränken bestimmt. Dieses Gerät ist dazu bestimmt, im Haushalt und in ähnlichen Anwendungen verwendet zu werden wie beispielsweise:

- in Küchen für Mitarbeiter in Läden, Büros, und anderen gewerblichen Bereichen;
- in landwirtschaftlichen Anwesen; • in Frühstückspensionen;
- von Kunden in Hotels, Motels und anderen Wohneinrichtungen.

Eine andere oder darüber hinausgehende Benutzung gilt als nicht bestimmungsgemäß.

⚠️ WARNUNG

Gefahr durch nicht bestimmungsgemäße Verwendung!

Von dem Gerät können bei nicht bestimmungsgemäßer Verwendung und/oder andersartiger Nutzung Gefahren ausgehen.

- ▶ Das Gerät ausschließlich bestimmungsgemäß verwenden.
- ▶ Die in dieser Bedienungsanleitung beschriebenen Vorgehensweisen einhalten.

Ansprüche jeglicher Art wegen Schäden aus nicht bestimmungsgemäßer Verwendung sind ausgeschlossen. Das Risiko trägt allein der Betreiber.

2.2 Allgemeine Sicherheitshinweise

WICHTIGE SICHERHEITSHINWEISE

BITTE SORGFÄLTIG LESEN UND FÜR SPÄTERE ZWECKE AUFHEBEN

HINWEIS

Beachten Sie für einen sicheren Umgang mit dem Gerät die folgenden allgemeinen Sicherheitshinweise:

- ▶ Kontrollieren Sie das Gerät vor der Verwendung auf äußere sichtbare Schäden. Nehmen Sie ein beschädigtes Gerät nicht in Betrieb.
- ▶ Dieses Gerät kann von Kindern ab 8 Jahren und darüber benutzt werden, wenn sie beaufsichtigt werden oder bezüglich des sicheren Gebrauches des Gerätes unterwiesen wurden und die daraus resultierenden Gefahren verstanden haben.

HINWEIS

- ▶ Reinigung und Wartung durch den Benutzer dürfen nicht durch Kinder vorgenommen werden, es sei denn, sie sind 8 Jahre oder älter und werden beaufsichtigt.
- ▶ Kinder dürfen nicht mit dem Gerät spielen. Das Gerät und seine Anschlussleitung sind von Kindern jünger als 8 Jahre fernzuhalten.
- ▶ Das Gerät kann von Personen mit reduzierten physischen, sensorischen oder mentalen Fähigkeiten oder Mangel an Erfahrung und/oder Wissen benutzt werden, wenn sie beaufsichtigt oder bezüglich des sicheren Gebrauchs des Gerätes unterwiesen wurden und die daraus resultierenden Gefahren verstanden haben.
- ▶ Benutzen Sie nur Küchengeräte und Gegenstände, die für den Einsatz in Mikrowellengeräten geeignet sind.
- ▶ Das Gerät sollte regelmäßig gereinigt und Lebensmittelreste stets entfernt werden.
- ▶ Lesen und beachten Sie „Gefahr durch Mikrowellen“.
- ▶ Das Gerät darf nur entsprechend der beiliegenden Anweisungen eingebaut oder aufgestellt werden.
- ▶ Das Gerät während des Betriebes nicht unbeaufsichtigt lassen.
- ▶ Betreiben Sie den Ofen nicht, wenn er leer ist. Das Gerät kann beschädigt werden.
- ▶ Das Gerät ist nicht zum Trocknen, Erwärmen oder Erhitzen von lebenden Tieren vorgesehen.
- ▶ Speisethermometer sind nicht für den Mikrowellenbetrieb geeignet.
- ▶ Lagern oder benutzen Sie das Gerät nicht im Freien.

HINWEIS

- ▶ Verwenden Sie den Garraum nicht zu Aufbewahrungszwecken. Lassen Sie keine Papierprodukte, Kochutensilien oder Lebensmittel im Garraum, wenn der Ofen nicht verwendet wird.
- ▶ Benutzen Sie Gerät nicht in der Nähe von Wasser, in feuchten Kellerräumen oder in der Nähe von Schwimmbecken.
- ▶ Das Gerät darf nicht mit einem Dampfreiniger gereinigt werden.
- ▶ Eine Reparatur des Gerätes darf nur von einem vom Hersteller autorisierten Kundendienst vorgenommen werden, sonst besteht bei nachfolgenden Schäden kein Garantieanspruch mehr. Durch unsachgemäße Reparaturen können erhebliche Gefahren für den Benutzer entstehen.
- ▶ Defekte Bauteile dürfen nur gegen Original-Ersatzteile ausgetauscht werden. Nur bei diesen Teilen ist gewährleistet, dass sie die Sicherheitsanforderungen erfüllen werden.
- ▶ Das Gerät ist nicht dazu bestimmt mit einer externen Zeitschaltuhr oder einer separaten Fernsteuerung benutzt zu werden.
- ▶ Der Ofen muss entsprechend der Einbauanweisung installiert werden.
- ▶ Dieser Ofen ist als Küchengerät zur Speisenerhitzung konzipiert, nicht für den industriellen Einsatz oder in Labors.
- ▶ **LESEN SIE DIESE SICHERHEITSHINWEISE AUFMERKSAM UND HEBEN SIE SIE FÜR SPÄTERE ZWECKE AUF.**

2.3 Gefahrenquellen

2.3.1 Gefahr durch Mikrowellen

▲WARNUNG

Die Einwirkung von Mikrowellen auf den menschlichen Körper kann zu Verletzungen führen.

Beachten Sie die folgenden Sicherheitshinweise um sich oder andere nicht den Mikrowellen auszusetzen:

- ▶ Niemals das Gerät mit geöffneter Tür betreiben. Durch einen fehlerhaften oder manipulierten Sicherheitsschalter besteht die Gefahr sich direkt den Mikrowellen auszusetzen.
- ▶ Platzieren Sie keine Gegenstände zwischen Ofenfront und Ofentür und vermeiden Sie die Ablagerung von Schmutz oder Reinigungsmittelrückständen an den Dichtflächen des Gerätes.
- ▶ Benutzen Sie das Gerät nicht, wenn:
 - die Gerätetür verbogen ist
 - die Türscharniere lose sind
 - sichtbare Löcher oder Risse am Gehäuse, an der Tür oder an den Garraumwänden vorhanden sind.
- ▶ Wenn die Tür oder die Türdichtung beschädigt sind, darf das Gerät nicht betrieben werden, bis es von autorisiertem Fachpersonal repariert wurde.
- ▶ Entfernen Sie keine Abdeckungen am Gerät.
- ▶ **WARNUNG:** Wartungs- und Reparaturarbeiten, bei denen die Schutzabdeckung vor der Mikrowellenstrahlung entfernt wird, sind gefährlich für jeden und sollten nur durch eine Fachkraft vorgenommen werden.

2.3.2 Verbrennungsgefahr

▲WARNUNG

Das in diesem Gerät erhitzte Kochgut sowie das verwendete Kochgeschirr sowie die Oberfläche des Gerätes können sehr heiß werden.

Beachten Sie die folgenden Sicherheitshinweise um sich oder andere nicht zu Verbrennen oder zu Verbrühen:

- ▶ Beim Grillen mit und ohne Mikrowellenbetrieb werden der Garraum, der Grillheizkörper und die Gerätetür heiß! Das Kabel ist daher von den Oberflächen fernzuhalten, und die Lüftungsschlitze im Gerät dürfen nicht abgedeckt werden.
- ▶ Zugängliche Teile können bei Betrieb des Gerätes heiß werden; Kinder sind daher fern zu halten.
- ▶ Beim Betrieb erhitzt sich das Gerät; die Heizelemente im Innern des Gerätes dürfen daher nicht berührt werden.
- ▶ Das Gerät und zugängliche Teile erhitzen sich stark beim Betrieb. Die Heizelemente sollen daher nicht berührt werden, und Kinder unter 8 Jahren sollten fern gehalten oder ständig beaufsichtigt werden.
- ▶ Ziehen Sie Topfhandschuhe an beim Einschieben oder Herausnehmen von Bräunungs- und Überbackungsgut sowie beim Hantieren im Garraum, wenn der Grill eingeschaltet ist bzw. kurz vorher eingeschaltet war.
- ▶ Verwenden Sie den Ofen nicht zum Frittieren. Heißes Öl kann Ofenteile und Kochgeschirr beschädigen und Verbrennungen verursachen.
- ▶ Insbesondere der Inhalt von Babyflaschen und Gläsern mit Kindernahrung muss umgerührt oder geschüttelt werden, und die Temperatur muss vor dem Verbrauch überprüft werden, um Verbrennungen zu vermeiden.

⚠️ WARNUNG

- ▶ Beachten Sie, dass im Gerät im Mikrowellenbetrieb hauptsächlich die Speisen und Flüssigkeiten in einem Behältnis erhitzt werden und nicht das Behältnis selbst. Obwohl der Deckel eines Behältnisses nicht heiß ist, wenn Sie es aus dem Gerät nehmen, entsteht beim Abnehmen des Deckels die gleiche Menge an Dampf und Spritzern wie beim konventionellen Garvorgang.
- ▶ Bei bestimmten Lebensmitteln besteht Verbrennungsgefahr durch Siedeverzug. Warten Sie bei Lebensmitteln die aus einer Mischung von Fett und Wasser bestehen, z. B. Brühe, etwa 30 bis 60 Sekunden ab, bevor Sie die Lebensmittel aus dem Gerät nehmen. Die Mischung kann sich so absetzen. Sie verhindern ein plötzliches Sieden, wenn ein Löffel in das Lebensmittel oder die Flüssigkeit gestellt wird oder ein Brühwürfel hinzugefügt wird.
Um Siedeverzug zu verhindern können Sie auch einen Löffel aus Metall vor dem Garen in das Gefäß stellen. Achten Sie dabei darauf, dass der Löffel an keiner Stelle die Wände des Gerätes oder den Grill berührt, da dies zu Schäden am Gerät führen kann.
- ▶ Die Außenfläche des Einbaufachs kann heiß werden.
- ▶ Beim Erhitzen von Getränken in der Mikrowelle können diese plötzlich zum Sieden kommen (Siedeverzug), daher sind die Behältnisse mit Vorsicht zu handhaben.

2.3.3 Brandgefahr

▲WARNUNG

Bei nicht sachgemäßer Verwendung des Gerätes besteht Brandgefahr durch Entzündung des Inhaltes.

Beachten Sie die folgenden Sicherheitshinweise um Brandgefahr zu vermeiden:

- ▶ Beachten Sie, dass die Zeiten beim Garen, Erhitzen, Auftauen mit dem Gerät oft erheblich kürzer sind als auf der Kochstelle oder im Backofen.
Zu lange Einschaltzeiten führen zum Austrocknen und eventuell zur Selbstentzündung des Lebensmittels. Es besteht Brandgefahr! Brandgefahr besteht auch bei zu langem Trocknen von Brot, Brötchen, Blumen, Kräutern.
- ▶ Überhitzen Sie Lebensmittel nicht.
- ▶ Mit Körnern, Kirschkernen oder Gel gefüllte Kissen und ähnliche Dinge nicht im Gerät erwärmen. Diese Dinge können sich entzünden, auch wenn sie nach der Erwärmung aus dem Gerät genommen werden.
- ▶ Erhitzen Sie keinen Alkohol im unverdünnten Zustand.
- ▶ Lassen Sie das Gerät nicht unbeaufsichtigt, wenn Sie Lebensmittel in Behältern aus Kunststoff, Papier oder anderen brennbaren Werkstoffen erhitzen oder garen.
- ▶ Einweg-Behälter aus Kunststoff müssen die unter "**Hinweise zum Mikrowellenkochgeschirr**" aufgeführten Eigenschaften aufweisen.
- ▶ Wenn Rauch abgegeben wird, ist das Gerät abzuschalten oder der Stecker zu ziehen und die Tür geschlossen zu halten, um eventuell auftretende Flammen zu ersticken.
- ▶ Verwenden Sie das Gerät niemals zum Aufbewahren oder Trocknen von entflammbareren Materialien.

▲ WARNUNG

- ▶ Das Mikrowellen Gerät ist ausschließlich für das Erhitzen von Speisen und Getränken bestimmt. Das Trocknen von Speisen oder Kleidung und das Erhitzen von Wärmekissen, Hausschuhen, Schwämmen, feuchten Tüchern oder ähnlichem birgt das Risiko von Verletzungen, Entzündungen oder Feuer.
- ▶ **Entfernen Sie grundsätzlich entstandene Fettrückstände im Gerät, da diese sich ansonsten entzünden könnten.**

2.3.4 Explosionsgefahr

▲ WARNUNG

Bei nicht sachgemäßer Verwendung des Gerätes besteht Explosionsgefahr durch entstehenden Überdruck.

Beachten Sie die folgenden Sicherheitshinweise, um die Explosionsgefahr zu vermeiden:

- ▶ Flüssigkeiten und andere Lebensmittel dürfen nicht in verschlossenen Gefäßen erhitzt werden, da die Gefäße explodieren können.
- ▶ Entfernen Sie bei Babyflaschen Verschlusskappen und Sauger.
- ▶ Verwenden Sie zum Garen kein Geschirr mit hohlen Griffelementen und Deckelknöpfen, in deren Hohlräume Feuchtigkeit gelangen kann, wenn diese Hohlräume nicht ausreichend entlüftet sind.
- ▶ Eier in der Schale und ganze hart gekochte Eier nicht im Gerät erhitzen, da sie auch nach dem Ende der Mikrowellenbehandlung noch explodieren können.
- ▶ Entfernen Sie verdrillte Drahtverschlüsse von Papier- oder Kunststoffbeuteln damit sich kein Überdruck aufbauen kann.

2.3.5 Gefahr durch elektrischen Strom

⚠ GEFAHR

Lebensgefahr durch elektrischen Strom!

Beim Kontakt mit unter Spannung stehenden Leitungen oder Bauteilen besteht Lebensgefahr!

Beachten Sie die folgenden Sicherheitshinweise um eine Gefährdung durch elektrischen Strom zu vermeiden:

- ▶ Das Gerät darf nicht in Betrieb genommen werden, wenn die Anschlussleitung oder der Stecker beschädigt sind, wenn es nicht ordnungsgemäß funktioniert oder fallen gelassen oder beschädigt worden ist. Bei Beschädigung der Anschlussleitung oder des Steckers, müssen diese durch den Hersteller oder dessen Servicebeauftragten ersetzt werden, um Gefahren vorzubeugen.
- ▶ Öffnen Sie auf keinen Fall das Gehäuse des Gerätes. Werden spannungsführende Anschlüsse berührt und der elektrische und mechanische Aufbau verändert, besteht Stromschlaggefahr. Darüber hinaus können Funktionsstörungen am Gerät auftreten.
- ▶ Vor dem Wechseln der Lampe im Gerät muss das Gerät ausgeschaltet sein, um einen Stromschlag zu vermeiden.

3 Inbetriebnahme

In diesem Kapitel erhalten Sie wichtige Hinweise zur Inbetriebnahme des Gerätes. Beachten Sie die Hinweise um Gefahren und Beschädigungen zu vermeiden.

3.1 Sicherheitshinweise

⚠ WARNUNG

- ▶ Verpackungsmaterialien dürfen nicht zum Spielen verwendet werden. Es besteht Erstickengefahr.
- ▶ Auf Grund des hohen Gewichtes des Gerätes den Transport sowie das Auspacken und Aufstellen mit zwei Personen durchführen.

3.2 Lieferumfang und Transportinspektion

Die Mikrowelle EMCG 32 wird standardmäßig mit folgenden Komponenten geliefert:

- Mikrowelle EMCG 32
- Rollring
- Glasdrehteller
- Grillrost
- Schraube und Plastikabdeckung für den Einbau
- Bedienungsanleitung

HINWEIS

- ▶ Prüfen Sie die Lieferung auf Vollständigkeit und auf sichtbare Schäden.
- ▶ Melden Sie eine unvollständige Lieferung oder Schäden infolge mangelhafter Verpackung oder durch Transport sofort dem Spediteur, der Versicherung und dem Lieferanten.

3.3 Auspacken

Zum Auspacken des Gerätes gehen Sie wie folgt vor:

- Entfernen Sie alle Verpackungsteile und das Zubehör.
- Überprüfen Sie das Gerät auf mögliche Beschädigungen (Beulen, beschädigte Tür usw.). Beschädigte Geräte dürfen nicht in Betrieb genommen werden.
- Gehäuse: Entfernen Sie den Schutzfilm auf der Außenfläche des Mikrowellengehäuses.
- Die hellbraune/silberne Abdeckung im Innenraum schützt das Magnetron und darf nicht entfernt werden.

3.4 Entsorgung der Verpackung



Die Verpackung schützt das Gerät vor Transportschäden. Die Verpackungsmaterialien sind nach umweltverträglichen und entsorgungstechnischen Gesichtspunkten ausgewählt und deshalb recycelbar. Die Rückführung der Verpackung in den Materialkreislauf spart Rohstoffe und verringert das Abfallaufkommen. Entsorgen Sie nicht mehr benötigte Verpackungsmaterialien an den Sammelstellen für das Verwertungssystem »Grüner Punkt«.

HINWEIS

- ▶ Heben Sie wenn möglich die Originalverpackung während der Garantiezeit des Gerätes auf, um das Gerät im Garantiefall wieder ordnungsgemäß verpacken zu können.

3.5 Einbau des Gerätes

3.5.1 Anforderungen an den Einbauort

- Stellen Sie das Gerät nicht in einer heißen, nassen oder sehr feuchten Umgebung oder in der Nähe von brennbarem Material auf.
- Lassen Sie das Kabel nicht über eine Tisch- oder Arbeitsflächenkante herunter hängen.
- Der Einbau und die Montage dieses Gerätes an nichtstationären Aufstellungsorten (z. B. Schiffen) dürfen nur von Fachbetrieben/Fachleuten durchgeführt werden, wenn sie die Voraussetzungen für den sicherheitsgerechten Gebrauch dieses Gerätes sicherstellen.

-
- Platzieren Sie das Mikrowellengerät so weit wie möglich von Radios oder Fernsehern weg, da durch den Betrieb der Radio- und Fernsehempfang gestört werden kann.
 - Dieses Gerät ist nur für den Hausgebrauch vorgesehen.
 - Dieses Gerät ist nur zum Einbau in einen Schrank geeignet, nicht als freistehendes Gerät und nicht in einen geschlossenen Schrank zu stellen.
 - Das Gerät darf nur bei geöffneter Tür des Einbaumöbels betrieben werden.

3.5.2 Elektrischer Anschluss

▲GEFAHR

- ▶ Gefahr durch Stromschläge
- ▶ Das Berühren interner Bauteile kann gravierende Verletzungen verursachen oder zum Tod führen.
- ▶ Das Gerät darf nicht auseinander genommen werden.
- ▶ Durch eine unsachgemäße Erdung kann es zu Stromschlägen kommen. Benutzen Sie keine Steckdose, die nicht sachgemäß installiert und geerdet ist.

Für einen sicheren und fehlerfreien Betrieb des Gerätes sind beim elektrischen Anschluss folgende Hinweise zu beachten:

- Vergleichen Sie vor dem Anschließen des Gerätes die Anschlussdaten (Spannung und Frequenz) auf dem Typenschild mit denen Ihres Elektronetzes. Diese Daten müssen übereinstimmen, damit keine Schäden am Gerät auftreten. Im Zweifelsfall fragen Sie Ihre Elektro-Fachkraft.
- Vergewissern Sie sich, dass das Stromkabel unbeschädigt ist und nicht unter dem Ofen oder über heiße oder scharfkantige Flächen verlegt wird.
- Dieses Gerät muss geerdet sein. Bei einem Kurzschluss bietet die Erdung Schutz vor Stromschlägen, da der elektrische Strom über eine Zusatzleitung abgeführt wird. Das Gerät ist mit einem entsprechenden Kabel mit Erdungsleiter und einem Schutzkontaktstecker ausgestattet. Der Stecker muss in eine sachgemäß installierte und geerdete Steckdose eingesteckt werden.
- Die Steckdose muss über einen 16A-Sicherungsschutzschalter, getrennt von anderen Stromverbrauchern, abgesichert sein.
- Die elektrische Sicherheit des Gerätes ist nur dann gewährleistet, wenn es an ein vorschriftsmäßig installiertes Schutzleitersystem angeschlossen wird. Der Betrieb an einer Steckdose ohne Schutzleiter ist verboten. Lassen Sie im Zweifelsfall die Hausinstallation durch eine Elektro-Fachkraft überprüfen. Der Hersteller kann nicht verantwortlich gemacht werden für Schäden, die durch einen fehlenden oder unterbrochenen Schutzleiter verursacht werden.

- Mehrfachstecker, Steckleisten und Verlängerung sind nicht zu benutzen. Eine Überlastung kann einen Brand auslösen.
- Wenn der Stecker nach dem Einbau nicht mehr zugänglich ist, muss ein Trennschalter, der alle Pole trennt, mit einem Kontaktabstand von mindestens 3 mm in der Leitung vorhanden sein.
- Entsprechend der gesetzlichen Vorschriften, dürfen der Einbau der Steckdose und der Ersatz des Kabels nur durch geschultes elektrisches Fachpersonal erfolgen.

3.5.3 Einbau-Anleitung

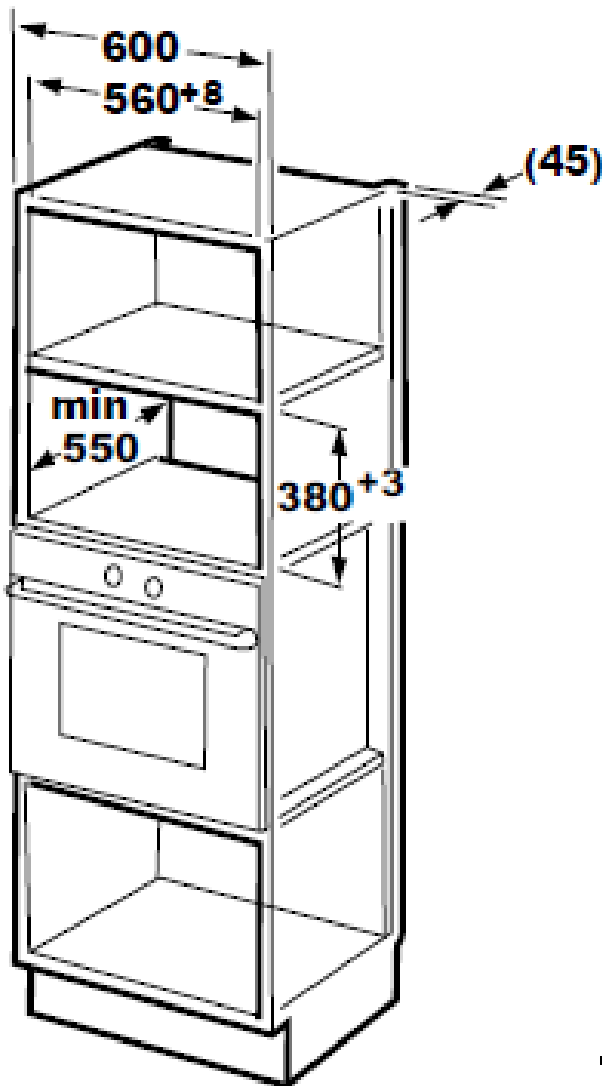

- Bitte beachten Sie diese besonderen Einbauanweisungen.
- Das Gerät kann in einen 600 mm breiten Einbau-Wandschrank eingebaut werden. Die Seiten des Faches sollten jeweils 4 mm dick sein. (560 + 8 mm)
- Die Höhe im Fach sind 380 mm + 3 mm, durch die 3 mm lässt sich das Gerät leicht in das Fach schieben. (Mindesttiefe 550 mm, Geräteunterkante mindestens 850 mm über dem Fußboden).
- Der Einbauschränk muss hinter dem Ofen offen sein (d.h. keine Rückwand). Abstand zu einer Wand hinter dem Einbauschränk: Mindestens 45 mm
- Lüftungsschlitze und

Lufteinlässe nicht abdecken.

- Das Stromkabel nicht einklemmen oder knicken.
- Das Gerät mittig im Fach einbauen.

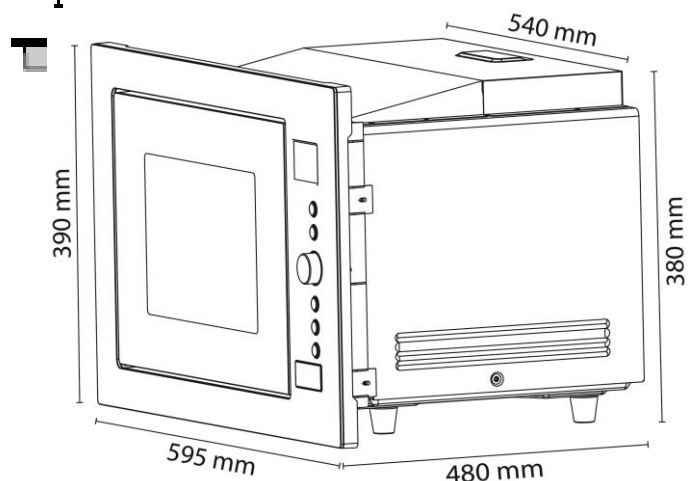

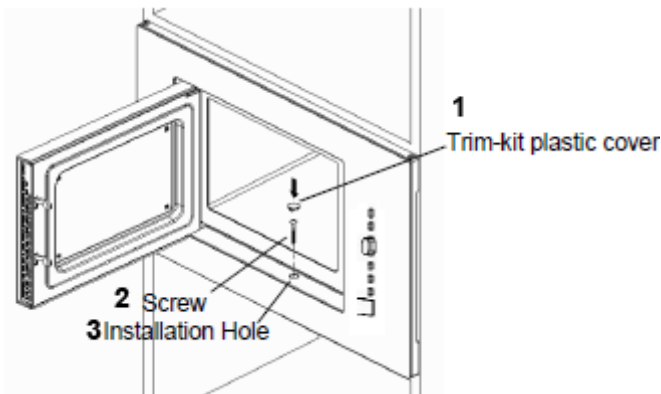

1 Plastikabdeckung

2 Schraube

3 Bohrung für die Installation

Die Tür öffnen, und den Ofen mit der Schraube durch die Bohrung in der Leiste im Schrank fixieren. Die Plastikabdeckung auf den versenkten Schraubenkopf drücken.

HINWEIS

- ▶ Der Ofen muss entsprechend der Einbau-Anleitung installiert werden.
- ▶ Die Außenfläche des Einbaufachs kann heiß werden.
- ▶ Wenn Sie Ihr Gerät in einer Höhe von 900 mm oder höher über dem Fußboden benutzen, dann beachten Sie, dass sich der Drehteller bei der Entnahme Ihrer Speisen / des Behälters nicht verschiebt. Es besteht Verletzungsgefahr.

3.5.4 Vermeidung von Funkstörungen

Durch das Gerät können Störungen bei Radios, Fernsehern oder ähnlichen Geräten auftreten.

- Durch folgende Maßnahmen können Störungen beseitigt oder reduziert werden:
- Reinigen Sie die Tür und die Dichtungsoberflächen des Gerätes.
- Stellen Sie das Radio, den Fernseher etc. soweit wie möglich vom Gerät entfernt auf.
- Schließen Sie das Gerät an einer anderen Steckdose an, so dass für das Gerät und den gestörten Empfänger unterschiedliche Stromkreise verwendet werden.
- Verwenden Sie eine ordnungsgemäß installierte Antenne für den Empfänger, um einen guten Empfang sicherzustellen.

3.6 Montage des Zubehörs

3.6.1 Glasdrehteller



1 Nabe (Unterseite)

2 Glas-Drehteller

3 Drehkreuz

4 Rollring

Den Glasdreheller wie folgt montieren:

- Den Rollring einsetzen
- Den Glasdreheller so einsetzen, dass die Nuten an der Unterseite des Glasdrehellers in das Drehkreuz einrasten.
- Den Drehteller nie falsch herum einsetzen. Er muss sich frei drehen können.
- Beim Kochen müssen immer der Drehteller und der dazugehörige Rollring benutzt werden.
- Alle Speisen und Behältnisse werden zum Erhitzen immer auf den Drehteller oder den Grillrost platziert.
- Wenn der Glas-Drehteller oder der dazugehörige Rollring reißen oder zerbrechen, wenden Sie sich umgehend an Ihr zuständiges Service Center.

3.6.2 Grillrost

- Den Grillrost auf den Glasdreheller stellen.

HINWEIS

► Den Grillrost nur im Grill-, Heißluft- und Kombinationsbetrieb C3 einsetzen.

4 Aufbau und Funktion

In diesem Kapitel erhalten Sie wichtige Hinweise zum Aufbau und Funktion des Gerätes.

4.1 Gesamtübersicht

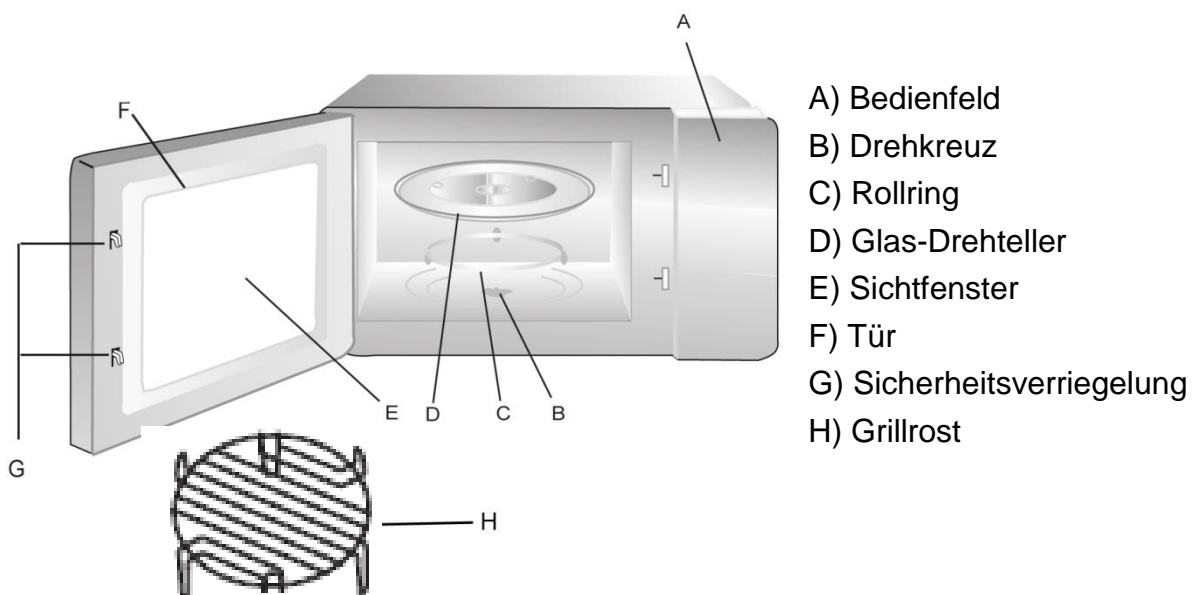

4.2 Bedienelemente und Anzeige



4.3 Signaltöne

Das Gerät sendet zur akustischen Rückmeldung folgende Signaltöne aus:

- **Ein Signalton:** Das Gerät hat die Eingabe akzeptiert. Der Summer ertönt am Anfang einmal, wenn Sie den Drehknopf drehen.
- **Zwei Signaltöne:** Sie werden zum Wenden des Gargutes oder bei der Vorheizfunktion zum Platzieren des Gargutes in den Ofen aufgefordert.
- **Fünf Signaltöne:** Das Ende der Garzeit ist erreicht.
- **Kein Signalton:** Das Gerät hat die Eingabe nicht akzeptiert. Die Eingabe prüfen und erneut versuchen.

4.4 Sicherheitseinrichtungen



4.4.1 Warnhinweise am Gerät

▲ VORSICHT

Gefahr durch heiße Oberfläche!

An der hinteren oberen Gehäusesseite befindet sich ein Warnhinweis auf Gefahr durch heiße Oberflächen. Das Gerät kann an der Oberfläche sehr heiß werden.

- ▶ Die heiße Oberfläche des Gerätes nicht berühren. Verbrennungsgefahr!
- ▶ Stellen oder legen Sie keine Gegenstände auf das Gerät.
- ▶ Platzieren Sie das Mikrowellengerät nicht über ein Kochfeld oder ein anderes Gerät, das Hitze erzeugt, da hierdurch das Mikrowellengerät beschädigt werden kann und die Garantie verfällt.

4.4.2 Türverriegelung

In der Türverriegelung des Gerätes ist ein Sicherheitsschalter eingebaut, der den Betrieb des Gerätes bei geöffneter Tür verhindert.

▲ VORSICHT

Gefahr durch Mikrowellen!



Ist diese Sicherheitseinrichtung defekt oder wird diese Sicherheitseinrichtung umgangen, setzen Sie sich und andere direkt der Mikrowellenstrahlung aus.

- ▶ Das Gerät nicht betreiben, wenn der Sicherheitsschalter defekt ist.
- ▶ Diese Sicherheitseinrichtung nicht außer Kraft setzen.



4.4.3 Kindersicherung

Die Kindersicherung verhindert den unbeaufsichtigten Gebrauch des Gerätes durch Kinder.

➤ Aktivieren der Kindersicherung:

Drücken Sie die Taste  drei Sekunden lang, bis Sie einen langen Signalton hören und die Funktionsanzeige  aufleuchtet. Im verriegelten Zustand sind alle Tasten deaktiviert.

➤ Deaktivieren der Kindersicherung:

Drücken Sie die Taste  drei Sekunden lang, bis Sie einen Signalton hören und die Funktionsanzeige  erlischt. Im entriegelten Zustand sind alle Tasten wieder aktiviert.

4.5 Typenschild

Das Typenschild mit den Anschluss- und Leistungsdaten befindet sich an der Rückseite des Gerätes.

5 Bedienung und Betrieb

In diesem Kapitel erhalten Sie wichtige Hinweise zur Bedienung des Gerätes. Beachten Sie die Hinweise um Gefahren und Beschädigungen zu vermeiden.

⚠️ WARNUNG

- ▶ Das Gerät während des Betriebes nicht unbeaufsichtigt lassen, um bei Gefahren schnell eingreifen zu können.

5.1 Grundlagen des Mikrowellengarens

- Die zur Garung/Erhitzung des Kochguts erforderliche Leistung und Zeit hängt unter anderem von der Ausgangstemperatur, der Menge, und der Art und Beschaffenheit der Speise ab. Verwenden Sie die kürzeste angegebene Garzeit und verlängern Sie den Garvorgang nach Bedarf.
- Ordnen Sie das Kochgut sorgfältig an. Platzieren Sie die dicksten Bereiche am äußeren Schüsselrand.
- Decken Sie das Kochgut während des Garens ab. Deckel beugen gegen Spritzer vor und tragen zum gleichmäßigen Garen/Erhitzen bei.
- Während der Erhitzung sollten Sie das Kochgut mehrfach wenden, umschichten oder umrühren, um eine gleichmäßige Temperaturverteilung zu erhalten.
- Eventuell vorhandene Keime in den Speisen werden nur bei einer ausreichend hohen Temperatur (> 70 °C) und bei einer ausreichend langen Zeit (> 10 min) abgetötet.
- Lebensmittel mit fester Haut oder Schale, wie Tomaten, Würstchen, Pellkartoffeln, Auberginen, mehrmals anstechen bzw. einkerben, damit entstehender Dampf entweichen kann und die Lebensmittel nicht platzen.
- Eier ohne Schale dürfen Sie mit Mikrowellen nur dann garen, wenn die Haut des Eidotters vorher mehrmals angestochen wird. Das Eidotter kann sonst nach dem Garen mit Hochdruck herausspritzen.
- Schichten Sie Gerichte wie Fleischklöße nach der Hälfte der Garzeit von oben nach unten und von der Mitte zum äußeren Rand hin um.

5.2 Betriebsarten

Das Gerät kann in verschiedenen Betriebsarten betrieben werden. Die nachfolgende Auflistung veranschaulicht die möglichen Betriebsarten des Gerätes:

➤ **Betriebsart „Mikrowelle“**

Diese Betriebsart eignet sich zum normalen Erhitzen von Kochgut.

➤ **Betriebsart „Grill und Kombinationsprogramme“**

Die Betriebsart Grill (G-1) eignet sich zum Braten und Überbacken von Kochgut.

Die Kombinationsprogramme eignen sich zum gleichzeitigen Mikrowellengaren, Grillen und Heißluftgaren. Folgende Kombinationsprogramme sind möglich:

Display	Kombinationsprogramm		
	Mikrowelle	Grill	Konvektion
C-1	X		X
C-2	X	X	
C-3		X	X
C-4	X	X	X

➤ **Betriebsart „Heißluft“**

Bei dieser Betriebsart wird die heiße Luft im Garraum umgewälzt, um eine schnelle und gleichmäßige Erwärmung des Kochguts zu erreichen.

➤ **Betriebsart „Mehrstufiges Garen“**

Bei dieser Betriebsart können bis zu 2 automatische Abfolgen programmiert werden. Die Reihenfolge und Dauer von Auftauen, Mikrowellengaren, Grill- oder Heißluftbetrieb ist einstellbar.

➤ **Betriebsart „automatisches Kochprogramm“**

Bei dieser Betriebsart kann das Garprogramm aus 10 verschiedenen Menüs ausgewählt werden.

➤ **Auftauautomatik**

Diese Betriebsart eignet sich zum Auftauen von gefrorenem Kochgut. Sie können zwischen Auftauen nach Gewicht und Auftauen nach Zeit wählen.

5.3 Hinweise zum Mikrowellenkochgeschirr

Das ideale Material für Mikrowellenkochgeschirr ist für Mikrowellen durchlässig und erlaubt der Energie, den Behälter zu durchdringen und das Kochgut aufzuwärmen.

Beachten Sie die folgenden Hinweise bei der Auswahl des richtigen Kochgeschirrs:

- ▶ Mikrowellen können Metall nicht durchdringen. Utensilien aus Metall und Kochgeschirr mit Metallverzierung sollten deshalb nicht verwendet werden.
- ▶ Verwenden Sie beim Mikrowellengaren keine Produkte aus Recycling-Papier, da sie kleine Metallfragmente enthalten können, die in einer Funkenbildung und/oder Feuer resultieren könnten.
- ▶ Verwenden Sie rundes oder ovales statt quadratisches oder rechteckiges Kochgeschirr, da das Kochgut in Ecken zum Überhitzen neigt.
- ▶ Schmale Streifen Aluminiumfolie können verwendet werden, um empfindliche Bereiche gegen ein übermäßiges Erhitzen zu schützen. Verwenden Sie nicht zuviel Folie und halten Sie einen Abstand von ca. 2,5 cm zwischen Folie und den Garraumwänden ein.
- ▶ Verwenden Sie keine Aluminiumfolie bei der Nutzung von Mikrowelle oder Kombinationen mit Mikrowelle (siehe Tabelle).

Die folgende Tabelle dient als Anhaltspunkt zur Auswahl des richtigen Kochgeschirrs:

Kochgeschirr	Mikrowelle	Grill	Heißluft	Kombination
Hitzefestes Glasgeschirr	✓	✓	✓	✓
Nicht hitzefestes Glasgeschirr	x	x	x	x
Hitzefestes Keramikgeschirr	✓	✓	✓	✓
Mikrowellenfeste Kunststoffbehälter	✓	x	x	x
Küchenpapier	✓	x	x	x
Metallblech	x	✓	✓	x
Metallgestell; Metallbehälter	x	✓	✓	x
Aluminiumfolie und -behälter	x	✓	✓	x

5.4 Tür Öffnen/Schließen

➤ Tür Öffnen

Drücken Sie die **Tür-Taste**, um die Tür des Gerätes zu Öffnen. Sollte das Gerät eingeschaltet sein, wird das aktuelle Garprogramm unterbrochen.

HINWEIS

- ▶ Lassen Sie die Tür einen Moment geöffnet bevor Sie in den Garraum greifen, um die angestaute Hitze entweichen zu lassen.



➤ Tür Schließen



Schließen Sie die Tür bis die Türverriegelung hörbar einrastet. Sollte ein laufendes Garprogramm durch Öffnen der Tür unterbrochen worden sein, wird das aktuelle Garprogramm nach Drücken der Taste  fortgesetzt.

5.5 Einschalten nach Programmwahl

Drücken Sie nach erfolgter Programmwahl die Taste , um das eingestellte Garprogramm zu starten.

5.6 Schnellstart

- 1) Schnellstart der Mikrowelle: Sie können für eine beliebige Zeit die Mikrowellen direkt mit 100 % Leistung starten. Drehen Sie dafür  nach links und stellen Sie die Zeit ein. Starten Sie dann mit  direkt die Mikrowelle mit 100 % Leistung.

-
- 2) Im Standby Modus drücken Sie  um bei 100 % Leistung Speisen für 30 Sekunden aufzuheizen. Jeder Druck auf die Taste  erhöht die Erhitzungszeit um 30 Sekunden. Das Maximum sind 95 Minuten.

5.7 Ausschalten/Unterbrechen

Um ein laufendes Garprogramm zu unterbrechen können Sie wie folgt vorgehen:

Drücken Sie die Taste  einmal. Das laufende Garprogramm wird angehalten. Öffnen Sie die Tür des Gerätes. Das laufende Garprogramm wird angehalten.

HINWEIS

- ▶ Um das unterbrochene Garprogramm fortzusetzen, drücken Sie nach dem Schließen der Tür die Taste .





Um das unterbrochene Programm zu beenden, drücken Sie die Taste  ein zweites Mal.

HINWEIS

- ▶ Vor Beginn eines anderen Garvorganges müssen Sie die Anzeige löschen und das System zurückstellen, indem Sie die Taste  drücken.



5.8 Einstellen der Uhr

Sobald das Gerät an den Strom angeschlossen ist, zeigt das Display 0:00 an und der Summer ertönt ein Mal.

- 1) Drücken Sie  2 Mal, 00:00 wird angezeigt.
- 2) Drehen Sie  um die Stunden im Bereich 0-23 (24 Stunden Uhr) einzustellen.
- 3) Drücken Sie  und die Minutenanzeige blinkt.
- 4) Drehen Sie  um die Minuten im Bereich 0-59 einzustellen.
- 5) Drücken Sie  um die Einstellung der Uhr abzuschließen. Der Doppelpunkt der Zeitanzeige blinkt.

Achtung: Wenn die Uhr nicht eingestellt wird, kann sie später nicht genutzt werden. Wenn Sie während der Uhrzeiteinstellung  drücken, kehrt das Gerät in seine vorherige Einstellung zurück.







5.9 Küchenwecker Funktion

- 1) Drücken Sie  1 Mal, das Display zeigt 00:00 an.
- 2) Drehen Sie  um die Weckzeit einzustellen (maximal 95 Minuten).







-
- 3) Drücken Sie  um die Einstellung zu bestätigen.
 - 4) Wenn die Weckzeit erreicht ist, ertönt der Summer fünf Mal. Wenn die Uhrzeit eingestellt worden ist, zeigt das Display die aktuelle Zeit an. **Achtung:** Die Zeitschaltuhr ist nicht abhängig von Ihrer Uhrzeit-Einstellung, es handelt sich um einen reinen Küchenwecker.

5.10 Betriebsart "Mikrowelle"

Beim Mikrowellengaren können Sie die Leistungsstufe und die Garzeit (maximal 95 Minuten) anpassen.

- 1) Drücken Sie  1 mal und das Display zeigt „P100“ an.
- 2) Drücken Sie  mehrmals oder drehen Sie  bis die gewünschte Leistung angezeigt wird (P100, P80, P50, P30, P10).
- 3) Drücken Sie dann  zur Bestätigung.
- 4) Drehen Sie , um die Kochzeit zwischen 0:05 (5 Sekunden) und 95:00 (95 Minuten) einzustellen. Durch erneutes Drücken von  starten Sie den Kochvorgang.
- 5) Wenn das Ende der Garzeit erreicht ist, gibt das System fünf Signaltöne aus.

Beispiel: Wenn Sie etwas für 20 Minuten bei 80 % der Mikrowellenleistung kochen möchten, so gehen Sie wie folgt vor:

- 1) Drücken Sie  einmal, das Display zeigt „P100“ an.
- 2) Drücken Sie  erneut oder drehen Sie , um die Mikrowellenleistung auszuwählen.
- 3) Drücken Sie , um die Einstellung zu bestätigen, es wird „P80“ angezeigt.
- 4) Drehen Sie , um die Kochzeit einzustellen, bis die Anzeige 20:00 anzeigt.
- 5) Drücken Sie , um den Kochvorgang zu starten.
- 6) Wenn das Ende der Garzeit erreicht ist, gibt das System fünf Signaltöne aus.

Achtung die Abstufung der Kochzeiteinstellung ist wie folgt:







0 -1 Minute: 5 Sekunden	1 – 5 Minuten: 10 Sekunden
5 – 10 Minuten: 30 Sekunden	10 – 30 Minuten: 1 Minute
30 – 95 Minuten: 5 Minuten	

Mikrowellenleistungsübersicht:

Anzahl Tastendrücke	1	2	3	4	5
Mikrowellenleistung	100 %	80 %	50 %	30 %	10 %

5.11 Betriebsart "Grill"







Die Betriebsart „Grill“ eignet sich insbesondere für dünne Fleischscheiben, Steaks, Koteletts, Kebabs, Würste und Hühnerteile.

- 1) Drücken Sie  1 mal und das Display zeigt „P100“ an.
- 2) Drücken Sie  mehrmals oder drehen Sie  bis G1 (Grillfunktion) angezeigt wird
- 3) Drücken Sie dann  zur Bestätigung.
- 4) Drehen Sie , um die Kochzeit zwischen 0:05 (5 Sekunden) und 95:00 (95 Minuten) einzustellen. Durch erneutes Drücken von  starten Sie den Kochvorgang.
- 5) Wenn das Ende der Garzeit erreicht ist, gibt das System fünf Signaltöne aus.

HINWEIS

- ▶ Nach Ablauf der halben Grillzeit summt das Gerät zwei Mal, um Sie darauf hinzuweisen, dass Sie jetzt das Gargut wenden können. Öffnen Sie dafür die Tür, wenden Sie das Gargut und schließen Sie die Tür wieder. Drücken Sie  um den Gar-Vorgang fortzusetzen.
- ▶ **ACHTUNG:** Das Gerät macht nach dem Summen keine Pause.

5.12 Betriebsart Kombinationsprogramme

- 1) Drücken Sie  1 mal und das Display zeigt „P100“ an.
- 2) Drücken Sie  mehrmals oder drehen Sie , um das gewünschte Kombinationsprogramm auszuwählen, es wird „C-1“, „C-2“, „C-3“ oder „C-4“ angezeigt.
- 3) Drücken Sie dann  zur Bestätigung.
- 4) Drehen Sie , um die Kochzeit zwischen 0:05 (5 Sekunden) und 95:00 (95 Minuten) einzustellen.
- 5) Durch erneutes Drücken von  starten Sie den Kochvorgang.
- 6) Wenn das Ende der Garzeit erreicht ist, gibt das System fünf Signaltöne aus.

HINWEIS

- ▶ Nach Ablauf der halben Grillzeit summt das Gerät zwei Mal, um Sie darauf hinzuweisen, dass Sie jetzt das Gargut wenden können. Öffnen Sie dafür die Tür, wenden Sie das Gargut und schließen Sie die Tür wieder. Drücken Sie  um den Gar-Vorgang fortzusetzen.
- ▶ **ACHTUNG:** Das Gerät macht nach dem Summen keine Pause.











Achtung: Anweisungen für Kombinationen

Anzahl Tastendrucke	Display	Mikrowelle	Grill	Konvektion
1	C-1	X		X
2	C-2	X	X	
3	C-3		X	X
4	C-4	X	X	X

5.13 Betriebsart "Heißluft"

Beim Heißluftgaren wird die heiße Luft im Garraum umgewälzt, um das Kochgut schnell und gleichmäßig zu bräunen und knusprig zu garen. Dieser Ofen kann auf zehn unterschiedliche Gartemperaturen eingestellt werden. Die maximale Gardauer beträgt 95 Minuten.







5.13.1 Betriebsart „Heißluft“ mit Vorheizen

- 1) Drücken Sie    1 mal und das Display zeigt „P100“ an.
- 2) Drücken Sie    mehrmals oder drehen Sie , um die Heißluft-Funktion auszuwählen. Wenn Temperaturen angezeigt werden, befinden Sie sich in der Auswahl der Heißluft-Funktion. Die Temperatur kann zwischen 140 °C bis 230 °C gewählt werden.
- 3) Drücken Sie dann  zur Bestätigung.
- 4) Drücken Sie  erneut und das Gerät beginnt mit dem Vorheizen. Sobald die Vorheiztemperatur erreicht ist, ertönt der Summer zweimal, um Sie darauf aufmerksam zu machen, dass Sie das Gargut jetzt in das Gerät stellen können. Die Vorheiztemperatur wird angezeigt und blinkt. Stellen Sie das Gargut in das Gerät und schließen Sie die Tür.
- 5) Drehen Sie , um jetzt die Garzeit auf maximal 95 Minuten einzustellen und bestätigen Sie mit .
- 6) Wenn das Ende der Garzeit erreicht ist, gibt das System fünf Signaltöne aus.

HINWEIS

- ▶ Sie können die Garzeit erst eingeben, wenn die Vorheiztemperatur erreicht ist. Sie müssen die Tür dann einmal öffnen, damit die Garzeit eingegeben werden kann. Wenn die Garzeit nicht innerhalb von 5 Minuten nach Ertönen des zweimaligen Summens eingegeben wird, schaltet das Gerät in den Standbymodus.

5.13.2 Betriebsart „Heißluft“ ohne Vorheizen

- 1) Drücken Sie  1 mal und das Display zeigt „P100“ an.
- 2) Drücken Sie  mehrmals oder drehen Sie  um die Heißluft-Funktion auszuwählen. Wenn Temperaturen angezeigt werden, befinden Sie sich in der Auswahl der Heißluft-Funktion. Die Temperatur kann zwischen 140 °C bis 230 °C gewählt werden.
- 3) Drücken Sie dann  zur Bestätigung.
- 4) Drehen Sie , um jetzt die Garzeit auf maximal 95 Minuten einzustellen und bestätigen Sie mit .
- 5) Wenn das Ende der Garzeit erreicht ist, gibt das System fünf Signaltöne aus.

5.14 Betriebsart "Mehrstufiges Garen"





Bei dieser Betriebsart können bis zu 2 automatische Garabfolgen programmiert werden. Die Reihenfolge und Dauer von Auftauen, Mikrowellengaren, Grill(Kombinations)- oder Heißluftbetrieb ist einstellbar.



Wenn Sie die Auftaufunktion verwenden möchten, muss diese als erste Funktion gewählt werden.

HINWEIS

- ▶ Die automatischen Kochprogramme sowie die Vorheiz-Funktion können nicht für das mehrstufige Garen verwendet werden.

Beispiel: Wenn Sie Speisen für 5 Minuten auftauen möchten und diese dann bei 80 % Mikrowellen-Leistung 7 Minuten kochen möchten, gehen Sie bitte wie folgt vor:

- 1) Drücken Sie  zwei Mal, auf dem Display erscheint „dEF2“ für das Auftauen nach Zeit.
- 2) Drehen Sie , um die Auftauzeit auf 5 Minuten einzustellen.
- 3) Drücken Sie auf  und stellen Sie die Leistung der Mikrowelle mit  auf 80 % ein, das Display zeigt P80 an.
- 4) Drücken Sie  zur Bestätigung.





-
- 5) Drehen Sie , um die Garzeit auf 7 Minuten einzustellen.
 - 6) Drücken Sie , um den Garvorgang zu starten.
 - 7) Wenn das Ende der Garzeit erreicht ist, gibt das System fünf Signaltöne aus.

HINWEIS

- Bestätigen Sie zwischen dem Einstellen des ersten und zweiten Garprogramms nicht die Zeit, da Sie dadurch das erste Garprogramm direkt starten würden. Gehen Sie nach dem Einstellen der Zeit für das erste Garprogramm direkt zur Einstellung der Funktion des zweiten Garprogrammes über.

5.15 Betriebsart "automatisches Kochprogramm"

Bei dieser Betriebsart kann das Garprogramm aus 10 verschiedenen Programmen ausgewählt werden. Nähere Informationen entnehmen Sie der Tabelle.

- 1) Im Standby-Modus drehen Sie  nach rechts um die gewünschte Funktion auszuwählen. Im Display erscheint „A1“, „A2“, „A3“ ... „A10“.
- 2) Drücken Sie , um das gewünschte Programm zu bestätigen.
- 3) Wählen Sie mit  das Gewicht bzw. die gewünschte Menge an Serviereinheiten aus. Das Display zeigt die Anzahl Serviereinheiten oder das Gewicht in Gramm an (siehe Tabelle).
- 4) Drücken Sie , um den Garvorgang zu starten.
- 5) Wenn das Ende der Garzeit erreicht ist, gibt das System fünf Signaltöne aus.

Auto Menu Übersicht

Menü	Gewicht (g)	Display	Leistung
A1 Gemüse	150	150	100 %
	350	350	
	500	500	
A2 Fisch	150	150	80 %
	250	250	
	350	350	
	450	450	
	650	650	

A3 Fleisch	150	150	100 %
	300	300	
	450	450	
	600	600	
A4 Pasta	50 (geben Sie 450ml kaltes Wasser hinzu)	50	80 %
	100 (geben Sie 800ml kaltes Wasser hinzu)	100	
	150 (geben Sie 1200ml kaltes Wasser hinzu)	150	
A5 Kartoffeln	1 (etwa 230g)	1	100 %
	2 (etwa 460g)	2	
	3 (etwa 690g)	3	
A6 Suppe	200	200	100 %
	400	400	
	600	600	
A7 Huhn	800	800	Mikrowelle 100%/ Heißluft 200°C
	1000	1000	
	1200	1200	
A8 Brot	50	50	Grill
	100	100	
	150	150	
A9 Kuchen	475	475	Bei 180 ° vorheizen
A10 Pizza	200	200	Mikrowelle 100%/ Heißluft 200°C
	300	300	
	400	400	

HINWEIS



A9 Kuchen

- ▶ Wenn Sie das Kuchenprogramm A9 auswählen, heizt das Gerät erst vor. Stellen Sie den Kuchen bitte nicht sofort in das Gerät. Erst wenn der Summer zwei Mal ertönt, ist der Ofen auf 180 ° vorgeheizt. Stellen Sie jetzt den Kuchen in das Gerät. Schließen Sie die Tür wieder und starten Sie den Backvorgang mit . Die Zeitschaltuhr läuft weiter und der Kuchen wird gebacken.



5.16 Betriebsart "Auftauen"

Mit Hilfe des Menüs „Auftauen“ können Sie gefrorenes Kochgut schonend auftauen.

5.16.1 Betriebsart "Auftauen" nach Gewicht

- 1) Drücken Sie  ein Mal, das Display zeigt „dEF1“ an.
- 2) Stellen Sie mit  das Gewicht des Gargutes ein. Das Display zeigt als erstes „200g“ an. Sie können das Gewicht zwischen 200 – 2000 g einstellen.
- 3) Starten Sie den Auftauvorgang mit .
- 4) Wenn das Ende der Garzeit erreicht ist, gibt das System fünf Signaltöne aus.

5.16.2 Betriebsart "Auftauen" nach Zeit

- 1) Drücken Sie  zwei Mal, das Display zeigt „dEF2“ an.
- 2) Drehen Sie , um die Auftauzeit auf maximal 95 Minuten einzustellen.
- 3) Starten Sie den Auftauvorgang mit .
- 4) Für die Auftauleistung ist P30 (30% Mikrowellen-Leistung) ausgewählt. Dies kann nicht geändert werden.
- 5) Wenn das Ende der Garzeit erreicht ist, gibt das System fünf Signaltöne aus.

5.17 Funktionsabfrage

Wenn Sie während dem Garvorgang  drücken, wird die eingestellte Uhrzeit angezeigt.

Wenn Sie  während dem jeweiligen Garvorgang drücken, bekommen Sie die derzeitige Leistung angezeigt.

6 Reinigung und Pflege

In diesem Kapitel erhalten Sie wichtige Hinweise zur Reinigung und Pflege des Gerätes. Beachten Sie die Hinweise um Beschädigungen durch falsche Reinigung des Gerätes zu vermeiden und den störungsfreien Betrieb sicherzustellen.

6.1 Sicherheitshinweise

▲VORSICHT

Beachten Sie die folgenden Sicherheitshinweise, bevor Sie mit der Reinigung des Gerätes beginnen:

- ▶ Das Gerät muss regelmäßig gereinigt und Kochgutrückstände müssen entfernt werden. Mangelhafte Sauberkeit des Gerätes kann zu einer Zerstörung der Oberfläche führen, die ihrerseits die Lebensdauer des Geräts nachteilig beeinflusst und zu einem gefährlichen Gerätezustand sowie Pilz- und Bakterienbefall führen kann.

▲ VORSICHT

- ▶ Schalten Sie den Ofen vor dem Reinigen aus und ziehen Sie den Stecker aus der Wandsteckdose.
- ▶ Der Garraum ist nach dem Benutzen heiß. Es besteht Verbrennungsgefahr! Warten Sie, bis das Gerät abgekühlt ist.
- ▶ Reinigen Sie den Garraum nach der Verwendung, sobald er abgekühlt ist. Zu langes Warten erschwert die Reinigung unnötig und macht sie im Extremfall unmöglich. Zu starke Verschmutzungen können unter Umständen das Gerät beschädigen.
- ▶ Wenn Feuchtigkeit in das Gerät eindringt, können elektronische Bauteile beschädigt werden. Achten Sie darauf, dass keine Flüssigkeit durch die Lüftungsschlitze in das Geräteinnere gelangt.
- ▶ Benutzen Sie keine aggressiven oder scheuernden Reinigungsmittel und keine Lösungsmittel.
- ▶ Kratzen Sie hartnäckige Verschmutzungen nicht mit harten Gegenständen ab.
- ▶ Wegen der damit verbundenen Gefahren dürfen Reparaturen und Servicearbeiten, bei denen die Strahlenschutzabdeckung entfernt wird, nur von einer Fachkraft ausgeführt werden.
- ▶ Benutzen Sie keine aggressiven oder scheuernden Reiniger oder scharfe Metallschaber für die Reinigung des Glases der Gerätetür, da diese die Oberfläche zerkratzen können. Dies kann das Glas zerstören.

6.2 Reinigung

➤ Garraum und Türinnenseite

▲ WARNUNG Brandgefahr

- ▶ **Entfernen Sie grundsätzlich entstandene Fettrückstände im Gerät, da diese sich ansonsten entzünden könnten.**
 - Halten Sie den Garraum des Ofens sauber. Wischen Sie an den Wänden des Garraums haftendes verspritztes oder verschüttetes Kochgut mit einem feuchten Tuch ab. Bei starker Verschmutzung des Ofens kann ein mildes Reinigungsmittel verwendet werden. Wischen Sie Tür, Fenster und die Türdichtungen mit einem feuchten Tuch ab, um Spritzer und verschüttetes Kochgut zu entfernen. Rückstände an der Türdichtung können dazu führen, dass die Tür nicht mehr richtig schließt und somit Mikrowellen austreten können.
 - Wischen Sie Dampf, der sich an der Ofentür niedergeschlagen hat, mit einem weichen Tuch ab. Dies kann der Fall sein, wenn das Gerät in einer sehr feuchten Umgebung verwendet wird und ist normal.
 - Gerüche lassen sich aus dem Ofen entfernen, indem Sie eine Tasse Wasser mit dem Saft und der Schale einer Zitrone mischen, in eine tiefe mikrowellenfeste Schüssel gießen und fünf Minuten im Mikrowellenbetrieb kochen. Wischen Sie den Ofen danach gründlich mit einem weichen Tuch trocken.

-
- Lassen Sie nach der Reinigung des Innenraums die Ofentür offen, bis das Gerät innen getrocknet ist. Reinigungstipp: Die Innenwände, an denen gekochte Lebensmittel haften, sind folgendermaßen leichter zu reinigen: Legen Sie eine halbe Zitrone in eine Schüssel, fügen Sie 300 ml Wasser hinzu und erhitzen Sie dies für 10 Minuten bei 100% Mikrowellenleistung. Danach wischen Sie das Gerät mit einem weichen, trockenen Tuch aus.

➤ **Gerätefront und Bedienfeld**

- Reinigen Sie die Gerätefront und das Bedienfeld mit einem weichen angefeuchteten Tuch. Achten Sie darauf, dass das Bedienfeld nicht nass wird. Verwenden Sie zum Reinigen ein weiches, feuchtes Tuch.

HINWEIS

- ▶ Lassen Sie die Ofentür geöffnet, um ein versehentliches Einschalten des Gerätes zu verhindern.

➤ **Aussengehäuse**

- Die Außenflächen des Gerätes mit einem feuchten Tuch reinigen.

➤ **Drehteller, Grillrost und Rollring**

- Das Zubehör (Drehteller, Grillrost und Rollring) müssen gelegentlich herausgenommen und gereinigt werden. Waschen Sie das Zubehör in einer warmen Seifenlösung.
- Der Rollring sollte regelmäßig gereinigt werden, um einer übermäßigen Geräuschentwicklung oder einer Störung der Drehbewegung vorzubeugen. Der Rollring kann in einer milden Seifenlösung gewaschen werden. Achten Sie darauf, den Rollring nach dem Reinigen wieder ordnungsgemäß einzulegen.
- Wischen Sie den Ofenboden mit einem milden Reinigungsmittel ab. Bei starker Verschmutzung des Ofenbodens kann ein mildes Reinigungsmittel verwendet werden.

7 Störungsbehebung

In diesem Kapitel erhalten Sie wichtige Hinweise zur Störungslokalisierung und Störungsbehebung. Beachten Sie die Hinweise um Gefahren und Beschädigungen zu vermeiden.

7.1 Sicherheitshinweise

▲VORSICHT

- ▶ Reparaturen an Elektrogeräten dürfen nur von Fachleuten durchgeführt werden, die vom Hersteller geschult sind.
- ▶ Durch unsachgemäße Reparaturen können erhebliche Gefahren für den Benutzer und Schäden am Gerät entstehen.

7.2 Störungsursachen und -behebung

Die nachfolgende Tabelle hilft bei der Lokalisierung und Behebung kleinerer Störungen.

Fehler	Mögliche Ursache	Behebung
Das gewählte Programm lässt sich nicht starten.	Gerätetür nicht geschlossen	Gerätetür schließen
	Netzstecker nicht eingesteckt	Netzstecker einstecken
	Sicherung nicht eingeschaltet	Sicherung einschalten
Der Drehteller dreht sich ruckartig.	Verschmutzungen zwischen dem Drehteller und dem Garraumboden	Verschmutzungen beseitigen
	Verschmutzungen am Rollring	
	Gefäß zu groß	Anderes Gefäß verwenden
Speise nach Ablauf der eingestellten Zeit nicht genügend aufgetaut, erhitzt bzw. gegart.	Zeit bzw. Leistungsstufe falsch gewählt	Zeit und Leistungsstufe neu einstellen Vorgang wiederholen
Das Gerät funktioniert, aber die Garraumbeleuchtung nicht.	Garraumbeleuchtung defekt.	Garraumbeleuchtung vom Service Instand setzen lassen.
Während des Mikrowellen-Betriebes sind unnormale Geräusche zu hören.	Speise mit Aluminiumfolie abgedeckt	Aluminiumfolie entfernen
	Das Kochgeschirr enthält Metall und es entstehen Funken im Garraum	Geschirrhinweise beachten
Die Zeit im Anzeigefeld stimmt nicht.	Stromausfall	Zeit neu einstellen

HINWEIS

- ▶ Wenn Sie mit den oben genannten Schritten das Problem nicht lösen können, wenden Sie sich bitte an den Kundendienst.

8 Entsorgung des Altgerätes

Elektrische und elektronische Altgeräte enthalten vielfach noch wertvolle Materialien. Sie enthalten aber auch schädliche Stoffe, die für ihre Funktion und Sicherheit notwendig waren. Im Restmüll oder bei falscher Behandlung können diese der menschlichen Gesundheit und der Umwelt schaden. Geben Sie Ihr Altgerät deshalb auf keinen Fall in den Restmüll.



HINWEIS

- ▶ Nutzen Sie die von Ihrem Wohnort eingerichtete Sammelstelle zur Rückgabe und Verwertung elektrischer und elektronischer Altgeräte. Informieren Sie sich gegebenenfalls bei Ihrem Rathaus, Ihrer Müllabfuhr oder bei Ihrem Händler.
- ▶ Sorgen Sie dafür, dass Ihr Altgerät bis zum Abtransport kindersicher aufbewahrt wird.

9 Garantie

Für dieses Produkt übernehmen wir beginnend vom Verkaufsdatum 24 Monate Garantie für Mängel, die auf Fertigungs- oder Werkstofffehler zurückzuführen sind.

Ihre gesetzlichen Gewährleistungsansprüche nach §439 ff. BGB-E bleiben hiervon unberührt.

In der Garantie nicht enthalten sind Schäden, die durch unsachgemäße Behandlung oder Einsatz entstanden sind, sowie Mängel, welche die Funktion oder den Wert des Gerätes nur geringfügig beeinflussen. Weitergehend sind Verschleißteile, Transportschäden, soweit wir dies nicht zu verantworten haben, sowie Schäden, die durch nicht von uns durchgeführte Reparaturen entstanden sind, vom Garantieanspruch ausgeschlossen.

Dieses Gerät ist für den Gebrauch im privaten Bereich (Haushaltseinsatz) konstruiert und leistungsmäßig ausgelegt.

Eine etwaige Nutzung im gewerblichen Einsatz fällt nur soweit unter die Garantie, wie es sich im Umfang mit der Beanspruchung einer privaten Nutzung vergleichen lässt. Es ist nicht für den weitergehenden, gewerblichen Gebrauch bestimmt.

Bei berechtigten Reklamationen werden wir das mangelhafte Gerät nach unserer Wahl reparieren oder gegen ein mängelfreies Gerät austauschen.

Offene Mängel sind innerhalb von 14 Tagen nach Lieferung anzuzeigen.

Weitere Ansprüche sind ausgeschlossen.

Zur Geltendmachung eines Garantieanspruches setzen Sie sich bitte vor einer Rücksendung des Gerätes (immer mit Kaufbeleg!) mit uns in Verbindung.

10 Technische Daten

Gerät	Mikrowelle, Grill und Heißluftofen
Name	EMCG 32
Artikel-Nr.	3036
Anschlussdaten	230V~ 50Hz
Leistungsaufnahme	1550W (Mikrowelle)
	2500W (Heißluft)
	1100W (Grill)
	≤ 1W (Standby)
Mikrowellen-Nennausgangsleistung	1000W
Betriebsfrequenz	2450MHz
Außenabmessungen (B/H/T)	595x390x480 mm
Garraumabmessungen (B/H/T)	340x230x340 mm
Ofenkapazität	ca. 32 L
Nettogewicht	20,2 kg

Original Operating Manual

Microwave, Grill and Convection Oven EMCG 32



Item No. 3036

11 Operating Manual

11.1 General

Please read the information contained herein so that you can become familiar with your device quickly and take advantage of the full scope of its functions.

Your microwave will serve you for many years if you handle it and care for it properly.

We wish you a lot of pleasure in using it!

11.2 Information on this manual

These Operating Instructions are a component of the microwave (referred to hereafter as the Device) and provide you with important information for the initial commissioning, safety, intended use and care of the device.

The Operating Instructions must be available at all times at the device. This Operating Manual must be read and applied by every person who is instructed to work with the device:

- Commissioning
Cleaning
- Operation
- Troubleshooting and/or
-

Keep the Operating Manual in a safe place and pass it on to the subsequent owner along with the device.

11.3 Warning notices

The following warning notices are used in the Operating Manual concerned here.

▲GEFAHR DANGER

A warning notice of this level of danger indicates a potentially dangerous situation.

If the dangerous situation is not avoided, this can lead to death or serious injuries.

- ▶ Observe the instructions in this warning notice in order to avoid the danger of death or serious personal injuries.

▲WARNUNG WARNING

A warning notice of this level of danger indicates a possible dangerous situation.

If the dangerous situation is not avoided, this can lead to serious injuries.

- ▶ Observe the instructions in this warning notice in order to avoid the personal injuries.

▲VORSICHT ATTENTION

A warning notice of this level of danger indicates a possible dangerous situation.

If the dangerous situation is not avoided, this can lead to slight or moderate injuries.

- ▶ Observe the instructions in this warning notice in order to avoid the personal injuries.

HINWEIS PLEASE NOTE

A notice of this kind indicates additional information, which will simplify the handling of the machine.

11.4 Limitation of liability

All the technical information, data and notices with regard to the installation, operation and care are completely up-to-date at the time of printing and are compiled to the best of our knowledge and belief, taking our past experience and findings into consideration.

No claims can be derived from the information provided, the illustrations or descriptions in this manual. The manufacturer does not assume any liability for damages arising as a result of the following:

- Non-observance of the manual
- Uses for non-intended purposes
- Improper repairs
- Technical alterations, modifications of the device
- Use of unauthorized spare parts

Modifications of the device are not recommended and are not covered by the guarantee.

All translations are carried out to the best of our knowledge. We do not assume any liability for translation errors, not even if the translation was carried out by us or on our instructions. The original German text remains solely binding.

11.5 Copyright protection

This document is copyright protected. Braukmann GmbH reserves all the rights, including those for photomechanical reproduction, duplication and distribution using special processes (e.g. data processing, data carriers, data networks), even partially.

Subject to content and technical changes.

12 Safety

This chapter provides you with important safety notices when handling the device. The device corresponds with the required safety regulations. Improper use can result in personal or property damages.

12.1 Intended use

This device is only intended for use in households in enclosed spaces for

- Defrosting
- warming up
- cooking
- grilling
- reducing

bakingfoods and beverages. This device is intended for use in the household and for similar applications such as:

- in kitchens for employees in shops, offices, and other commercial areas;
- in agricultural estates;
- in B&Bs,
- by customers in hotels, motels and other residential establishments.

Uses for a different purpose or for a purpose which exceeds this description are considered incompatible with the intended or designated use.

⚠️ WARNUNG**Warning**

Danger due to unintended use! Dangers can emanate from the device if it is used for an unintended use and/or a different kind of use.

- ▶ Use the device exclusively for its intended use.
- ▶ Observe the procedural methods described in this Operating Manual.

Claims of all kinds due to damages resulting from unintended uses are excluded.

The User bears the sole risk.

12.2 General Safety information

IMPORTANT SAFETY INSTRUCTIONS. READ CAREFULLY AND KEEP FOR FUTURE REFERENCE

HINWEIS**Please note**

Please observe the following general safety notices with regard to the safe handling of the device.

- ▶ Examine the device for any visible external damages prior to using it. Never put a damaged device into operation.
- ▶ This appliance may be used by children aged 8 and above, if they are supervised or have been instructed at to the safe use of the appliance and have understood the resulting hazards.
- ▶ Cleaning and maintenance by the user must not be performed by children unless they are at least 8 years old and are supervised.
- ▶ Children are not allowed to play with the device.
- ▶ The appliance and its connecting cable must be kept away from children who are less than 8 years old.
- ▶ The appliance may be used by individuals with reduced physical, sensory or mental capabilities or a lack of experience and / or knowledge of their use if they are supervised or have been instructed at to the safe use of the appliance and have understood the resulting hazards.

Please note

- ▶ The appliance should be cleaned regularly and all food residues removed after each use.
- ▶ Read and follow the instructions on “**Danger due to microwaves**”.
- ▶ Do not use utensils that are not suitable for the use in microwave appliances.
- ▶ The appliance may only be installed or fitted according to the instructions attached.
- ▶ Do not leave the device unsupervised when it is in operation.
- ▶ Do not operate the oven if it is empty. This could damage the device.
- ▶ The device is not intended for drying, warming up or heating up living animals.
- ▶ Food thermometers are unsuitable to be used when the microwave is in operation.
- ▶ Do not use the cooking chamber for storage purposes. Do not leave any paper products, cooking utensils or foodstuffs in the cooking chamber when the oven is not being used.
- ▶ Do not use or store the appliance outdoors.
- ▶ Do not use the appliance near water, in damp or humid basements or near swimming pools.
- ▶ The appliance must not be cleaned with a steam cleaner.
- ▶ Only customer service departments authorized by the manufacturer may carry out repairs on the device, as otherwise the guarantee entitlements will be null and void in the event of any subsequent damages. Improperly performed repairs can cause considerable dangers for the user.
- ▶ Defective components must always be replaced with original replacement parts. Only such parts will guarantee that the safety requirements are fulfilled.

HINWEIS**Please note**

- ▶ Device is not intended to be operated by means of an external timer or separate remote-control system.
- ▶ Install or locate this oven only in accordance with the installation instructions provided.
- ▶ This oven is especially designed to heat food. It is not designed for industrial or laboratory use.
- ▶ PLEASE READ THESE SAFETY INSTRUCTIONS CAREFULLY AND KEEP FOR FUTURE REFERENCE.

12.3 Sources of danger

12.3.1 Danger due to microwaves

▲WARNING**Warning**

Exposure to microwaves on the human body can result in injuries. Please observe the following safety notices in order not to expose yourself or others to microwaves.

- ▶ Never operate the device when the door is open. Having a faulty or manipulated safety switch results in the danger of exposing oneself directly to the microwaves.
- ▶ Never position any items between the front of the oven and the oven door and avoid any dirt deposits or cleaning material residues directly on the sealing areas of the device.
- ▶ Do not remove any of the coverings on the device.
- ▶ If the door or door seals are damaged, the device must not be operated until it has been repaired by an authorized person.
- ▶ Do not use the device under the following circumstances:
 - if the device door is warped, if the door hinges are loose
 - if there are visible holes or cracks on the housing,
 - on the door or on the walls of the cooking chamber

▲WARNING Warning

- ▶ **WARNING:** It is hazardous for anyone other than a competent person to carry out any service or repair operation that involves the removal of a cover which gives protection against exposure to microwave energy.

12.3.2 Danger of burns

▲WARNING Warning

The culinary items being heated up in this device as well as the cookware that being used and the surface of the device can become very hot.

Please observe the following safety notices in order not to burn or scald yourself or others.

- ▶ When grilling with or without operating the microwave, the cooking chamber, the grill element and the device door will become hot! Keep the power cable away from any surfaces and make sure the ventilation slots in the appliance are not covered up.
- ▶ Accessible parts can become hot during use of the appliance; keep children at a safe distance.
- ▶ During use the appliance will heat up; do not touch the heating elements inside the appliance.
- ▶ The appliance and accessible parts will become very hot during use. Do not touch the heating elements; keep children under the age of 8 years at a safe distances or under supervision at all times.
- ▶ Use oven mitts when sliding in or removing items that are being browned as well while foods/cookware are being handled within the cooking chamber, whenever the grill is switched on or just before it is switched on.

▲WARNING**Warning**

- ▶ Do not use the oven for deep-frying. Hot oil can damage parts of the oven and the cookware and cause burns.
- ▶ Please bear in mind that the foods and liquids in the device are mainly being heated when the microwave is in operation, and not the container itself. Although the lid of a container is not hot, the same amount of steam and spills can be created on removing the lid as in a conventional cooking process when you remove it from the device.
- ▶ In particular, the contents of baby bottles and baby food jars must be stirred or shaken, and the temperature must be checked before consumption to prevent scolding.
- ▶ With certain foods, there is a danger of burns due to superheating. With foods consisting of a mixture of fat and water, such as broth, wait about 30 to 60 seconds before removing the food from the device. This will allow the mixture to settle. Thus, you avoid sudden bubbling up when a spoon is inserted into the food or the liquid or after adding a stock cube.
- ▶ Microwave heating of beverages can result in delayed eruptive boiling (boiling retardation), therefore care must be taken when handling the container.
- ▶ In order to prevent superheating, you can also place a metal spoon into the cooking vessel prior to cooking. However, bear in mind that the spoon must not make contact with any parts of the device walls or the grill, as this could result in damages to the device.
- ▶ The outside surfaces of the cabinet may get hot.

12.3.3 Danger of fire

⚠️WARNING Warning

There is a danger of fire due to the ignition of the content in the event the device is not used properly. Observe the following safety notices to avoid dangers of fire:

- ▶ Please bear in mind that the times for cooking, heating up, defrosting using the device are frequently considerably shorter than on a stove top or in the oven.
Leaving the device on for too long will result in foods drying out and eventually self-igniting. There is then a danger of fire! The danger of fire is also present if bread, rolls, flowers or herbs are being dried for too long.
- ▶ Do not overheat food.
- ▶ Do not warm up pillows or similar items filled with grains, cherry pits or gel.
These items can ignite, even if they are removed out of the device after they are warmed up.
- ▶ Do not warm up any alcohol in an undiluted state.
- ▶ Never the leave the device unsupervised if you are warming up or cooking foods in disposable containers made of plastic, paper or other flammable materials.
- ▶ If smoke is emitted turn off the appliance or unplug the appliance and keep the door closed to extinguish any flames.
- ▶ Disposable containers made of plastic must have the properties shown under the heading **“Notices on microwave cookware”**.
- ▶ Never use the device to store or dry flammable materials.

▲WARNING Warning

- ▶ The microwave oven is intended for heating food and beverages. Drying of food or clothing and heating of warming pads, slippers, sponges, damp cloth and similar may lead to risk of injury, ignition or fire.
- ▶ **Always remove grease residues in the device, as these residues can otherwise ignite.**

12.3.4 Danger of explosion

▲WARNING Warning

There is a danger of explosion due to excess pressure that is created in the event the device is not used properly.

Observe the following safety notices to avoid dangers of an explosion:

- ▶ Liquids and other food must not be heated in closed vessels as these may explode.
- ▶ Remove the sealing caps and nipples on baby bottles.
- ▶ Do not use dishes with hollow handles and buttons on lids for cooking in which liquid can get inside the voids if these voids are not sufficiently vented.
- ▶ Do not cook eggs in the shell or extremely hard boiled eggs in the device as they can still explode, even after the microwave operation has been completed.
- ▶ Remove twisted wire closures on paper or plastic bags so that no excessive pressure can develop.

12.3.5 Dangers due to electrical power

⚠GEFAHR Mortal danger due to electrical power!

Mortal danger exists when coming into contact with live wires or subassemblies!

Observe the following safety notices to avoid dangers due to electrical power:

- ▶ Do not operate this device if it has a damaged cable or plug, if it is not working properly or if it has been damaged or dropped. If the power cable or plug are damaged, then they must be replaced by the manufacturer or its service agent in order to avoid a hazard.
- ▶ Do not open the housing on the device under any circumstances. There is a danger of an electrical shock if live connections are touched and the electrical or mechanical structure is altered. In addition, functional faults on the device can also occur.
- ▶ Ensure that the device is switched off before replacing the lamp to prevent the risk of electric shock.

13 Commissioning

This chapter provides you with important safety notices during the initial commissioning of the device. Observe the following notices to avoid dangers and damages:

13.1 Safety information

⚠WARNUNG Warning

- ▶ Packaging materials may not be used for playing. There is a danger of suffocation.
- ▶ Transport, unpack and use two persons to set down the device because of the heavy weight of the device.

13.2 Delivery scope and transport inspection

As a rule, the EMCG 32 Microwave is delivered with the following components:

- EMCG 32 Microwave
- Glass turntable
- Rolling ring
- Grating
- Screw and Trim-kit plastic cover for installation

-
- Operating Instructions

HINWEIS**Please note**

- ▶ Examine the shipment for its completeness and for any visible damages.
- ▶ Immediately notify the carrier, the insurance and the supplier about any incomplete shipment or damages as a result of inadequate packaging or due to transportation.

13.3 Unpacking

To unpack the device, proceed as follows:

- Remove all packaging and accessories.
- Check the appliance for possible damages (dents, damaged door etc.). Damaged appliances may not be used.
- Casing: Remove the protective film covering the outside surface of the appliance.
- The light brown/silver cover in the interior of the appliance protects the magnetron and must not be removed.

13.4 Disposal of the packaging

The packaging protects the device against damages during transit. The packaging materials are selected in accordance with environmentally compatible and recycling-related points of view and can therefore be recycled.

Returning the packaging back to the material loop saves raw materials and reduces the quantities of accumulated waste. Take any packaging materials that are no longer required to “Green Dot” recycling collection points for disposal.

**HINWEIS****Please note**

- ▶ If possible, keep the original packaging for the device for the duration of the guarantee period of the device, in order that the device can be re-packaged properly in the event of a guarantee claim.

13.5 Installation of the appliance

13.5.1 Requirements for the installation:

- Do not set up the device in a hot, wet or extremely damp environment or near flammable material.
- Ensure that the power cable does not hang down over a table or counter edge.
- The installation and assembly of this device in non-stationary setup locations (e.g. on ships) must be carried out by specialist companies / electricians, provided they guarantee the prerequisites for the safe use of this device.
- Place the microwave appliance as far away from radios of TVs to minimize any interference to radio and TV reception.
- This appliance is only intended for domestic use.

-
- This oven is intended for built-in use only. It is not intended for counter-top use or for use inside a cupboard.
 - The appliance may only be operated when the door of the built-in furniture is open.

13.5.2 Electrical connection



DANGER: Risk of electrocution

- ▶ Touching internal components may cause serious, severe and fatal injuries.
- ▶ Do not disassemble the appliance.
- ▶ Improper grounding can cause electrical shocks. Do not use a power outlet if it is not properly installed and grounded.

In order to ensure the safe and trouble-free operation of the device, the following instructions must be observed for the electrical connection:

- Before connecting the device, compare the connection data (voltage and frequency) on the rating plate with those of your electrical network. This data must agree in order that no damages occur in the device. If in doubt, ask your qualified electrician.
- Make sure that the power cable is undamaged and has not been installed under the oven or over hot or sharp surfaces.
- This appliance must be electrically grounded. In case of a short circuit grounding will protect against electric shocks because the electrical current is diverted through the grounding lead. The appliance is fitted with an appropriate cable with a ground lead and a grounded safety plug. The plug must be inserted into a properly installed and grounded outlet.
- The electrical outlet must be protected by a 16A safety cut-out switch, separately from other electricity consumers.
- The electrical safety of the device is only guaranteed if the device is connected to a properly installed protective conductor system. Operations using an electrical outlet without a protective conductor are prohibited. If in doubt, have the house installation checked over by a qualified electrician.
The manufacturer cannot be made responsible for damages that are caused by a missing or damaged protective conductor.
- Adapters, multi-way strips and extension leads must not be used. Overloading can lead to fire.
- In case the plug is no longer accessible after installation, a circuit breaker disconnecting all electrical poles with a distance of at least 3mm between contacts must be present in the line.
- In accordance with the appropriate regulations, the socket must be installed and the connecting cable must be replaced only by a qualified electrician.

13.5.3 Installation instruction

Please observe this special installation instructions.

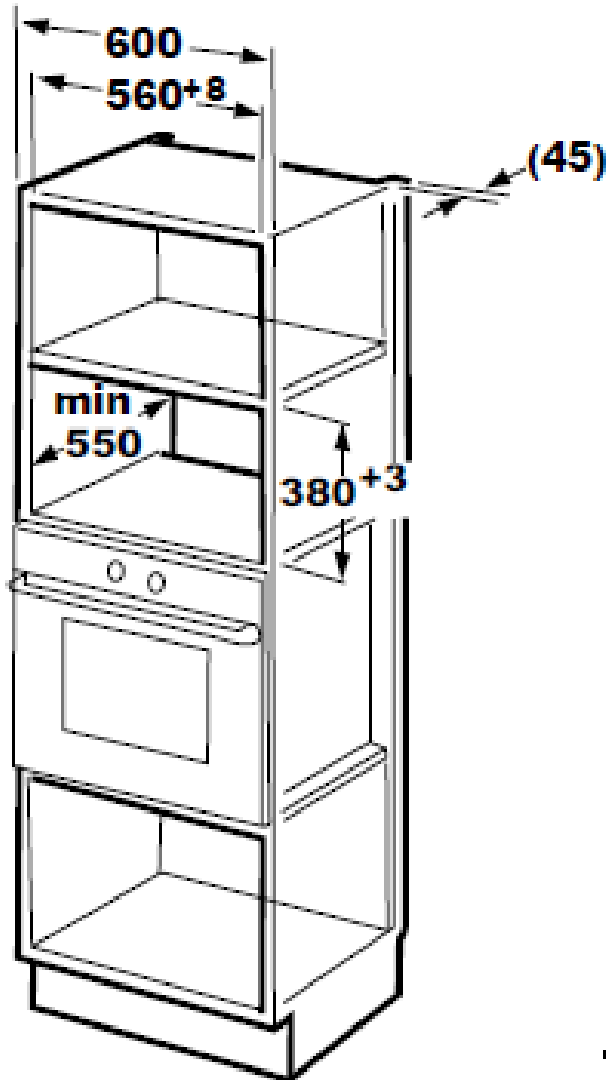

- The appliance can be installed inside a 600 mm wide wall-mounted cupboard / cabinet.
- The cabinets sides should be 4 mm thick each. (560 + 8 mm)
- The height inside the cabinet is 380 mm + 3 mm. Because of those 3 mm, the device can be easily slotted into the compartment. (at least 550 mm deep and 850 mm off the floor).
- The built-in cabinet shall not have a rear wall behind the appliance. Distance to a wall behind the fitted cupboard: at least 45 mm
- Do not cover ventilation slots and air intake points.
- Do not trap or kink the power cord.

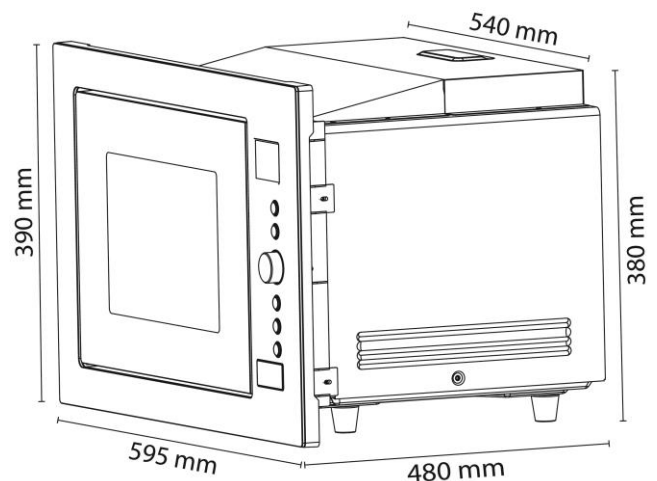

- Make sure that the oven is installed in the center of the cabinet.

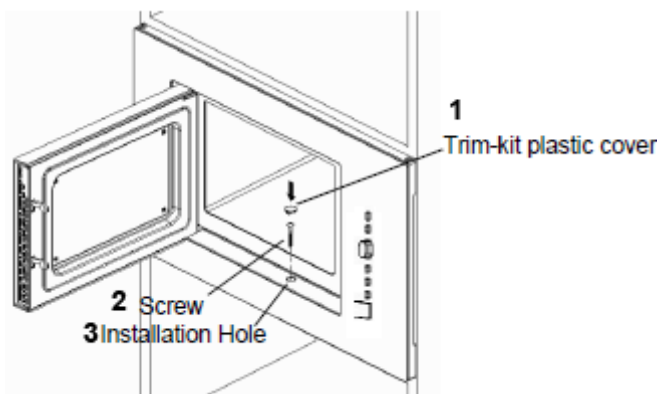

Open the door; fix the oven to the cabinet with screw at the installation hole. Then fix the trim-kit plastic cover (1) on the screw (2) in the installation hole (3).

HINWEIS

Please note

- ▶ Install or locate this oven only in accordance with the installation instructions provided.
- ▶ The outside surfaces of the cabinet may get hot.

- ▶ If you use your appliance at a height of 900 mm or more above the floor, please ensure that the turntable does not shift when you remove your food / container. There is a danger of injuries!

13.5.4 Avoiding radio interference

The device can cause the occurrence of interference in radios, televisions or similar devices.

Such faults can be rectified or reduced as a result of employing the following measures:

- Clean the door and the sealing surfaces of the device.
- Set the radio, the television, etc as far as possible away from the device.
- Connect the device to a different electrical outlet, so that various power circuits are used for the device and the receiver with the interference.
- Use a properly installed antenna for the receiver, to ensure good reception.

13.6 Assembling the accessories

13.6.1 Glass turntable

1 Hub (underside)

2 Glass turntable

3 Turntable drive

4 Rolling ring

Assemble the glass turntable as follows:

- Insert the rolling ring
- Place the glass turntable inside the appliance so that the grooves on the underside of the glass dish lock into the turntable drive.
- Never place the glass tray inside the appliance upside down; it must be able to revolve freely.
- When cooking always use the glass turntable and the matching rolling ring.
- Always place all food and containers on the glass turntable or the grating for grilling.
- In case the glass turntable or the rolling ring crack or break please contact your Service Centre.

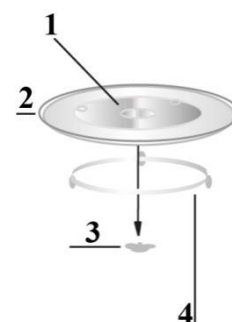

13.6.2 Grating

- Place the grating on the glass turntable.

HINWEIS

Please note

- ▶ Use the grating only for grilling, convection and combination operation C3.

14 Design and Function

This chapter provides you with important safety notices on the design and function of the device.

14.1 Complete overview

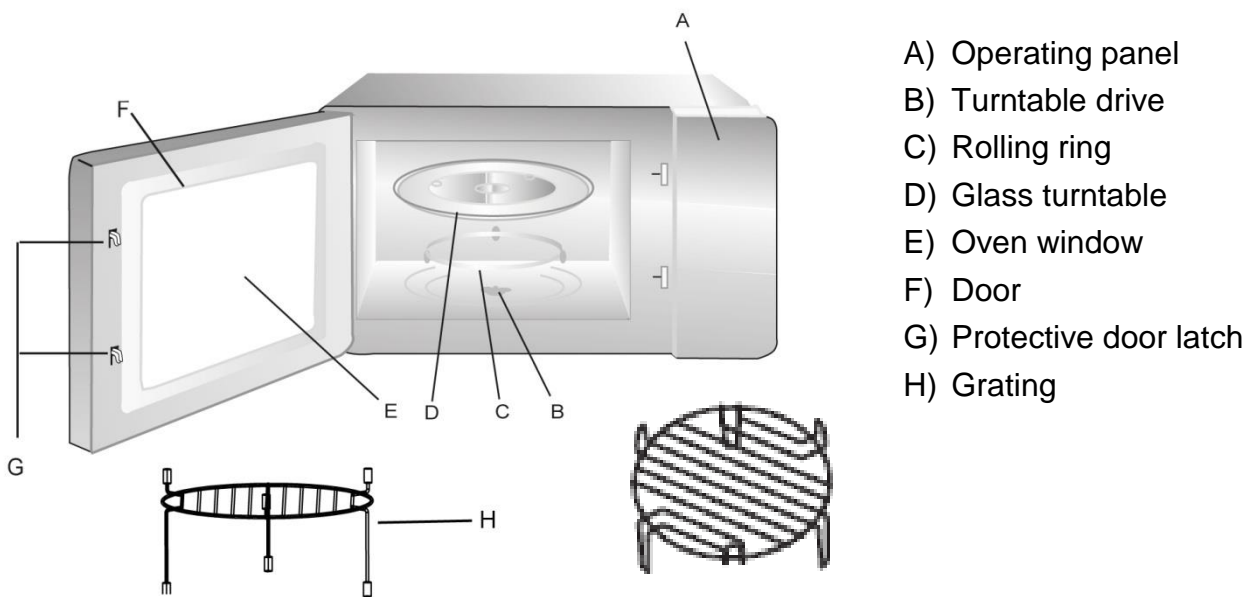

14.2 Operating elements and displays

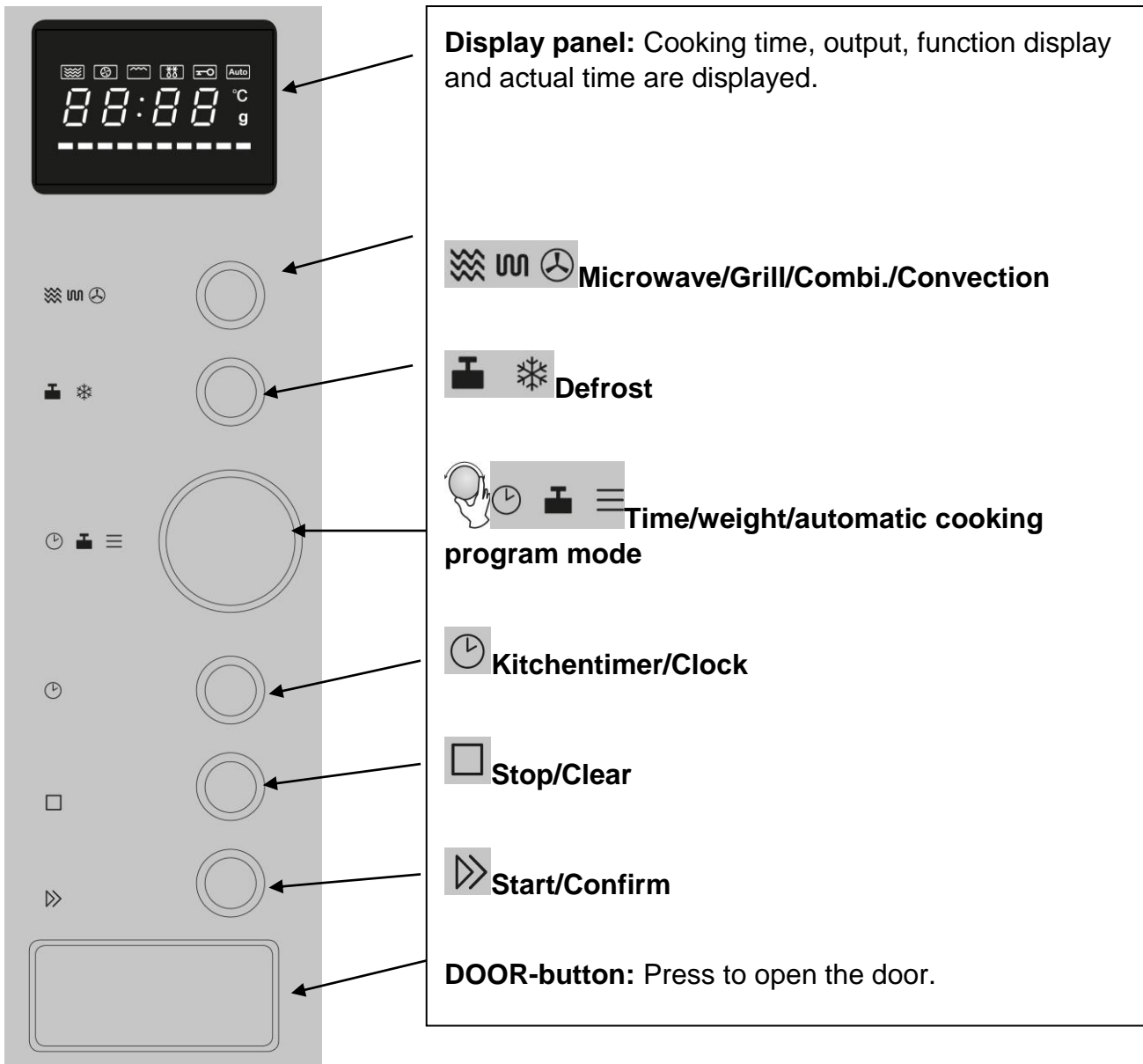

14.3 Signal tones

The appliance will emit the following signal tones as acoustic feedback:

- **One signal tone:** The appliance has accepted the entry. The buzzer will sound once when turning the knob at the beginning.
- **Two signal tones:** Either you are requested to turn the cooking goods or, when preheating, to place the cooking goods into the oven.
- **Five signal tones:** End of the cooking time.
- **No signal tone:** The appliance has not accepted the entry, check and try again.

14.4 Safety equipment



14.4.1 Warning notices on device

▲VORSICHT ATTENTION

Danger due to hot surface!

There is a warning notice referring to dangers due to hot surfaces located on the back upper side of the housing. The surfaces of the device can become extremely hot.

- ▶ Do not touch the hot surfaces of the device. Danger of burns!
- ▶ Do not set or lay any items on the device.
- ▶ Do not place the microwave appliance above a cooker, hob or another devices producing heat, as this would damage the microwave appliance and render the warranty void.

14.4.2 Door latch

A safety switch is installed in the door latch of the device, which prevents the device from being operated when the door is open.

▲VORSICHT ATTENTION

Danger due to microwaves!



If this safety device is defective or if this safety device is bypassed, you can directly expose yourself and others to microwave radiation.

- ▶ Do not operate the device if the safety switch is defective.
- ▶ Do not disable this safety device.



14.4.3 Child-proof lock

The child-proof lock prevents children from using the device without supervision.

➤ **Activating the child-proof lock:**

Press the  button for three seconds until a signal tone is heard and the function display  lights up. In the locked state, all the buttons are disabled.

➤ **De-activating the child-proof lock:**

Press the  button for three seconds until a signal tone is heard and the illumination  on the function display goes out. In the locked state, all the buttons are disabled.

14.5 Rating plate

The rating plate with the connection and performance data can be founded on the back of the device.

15 Operation and Handling

This chapter provides you with important notices with regard to operating the device. Observe the following notices to avoid dangers and damages:

▲WARNING Warning

- ▶ Do not leave the device unsupervised when it is in operation, so that you can intervene quickly in the event of dangers.

15.1 Principles of microwave cooking

- The power levels and time required for cooking / warming up food items depends on the starting time, the quantity and the type and consistency of the food, etc. Use the shortest indicated cooking time and extend the cooking procedure as necessary.
- Arrange the food carefully. Position the thickest areas on the external edge of the bowl.
- Cover the food while it is cooking. Lids protect against spatters and also contribute towards cooking/warming up the food evenly.
- During warming, the food should be turned, rearranged or stirred repeatedly, in order for the temperature to be distributed evenly.
- Any existing germs in the food are only killed off if the temperature is sufficiently high enough (> 70°C) and if the time used is sufficiently long enough (> 10 min).
- Foods with a firm skin or shell, such as tomatoes, sausages, potatoes in the skin, eggplants must be pierced or punctured repeatedly so that any developing steam can escape and so that the food does not burst.
- Eggs without their shell may only be cooked in the microwave if the skin of the egg yoke has been pierced repeatedly first. Otherwise, the egg yoke can squirt out with excessive pressure after cooking.
- Rearrange layers of foods such as meat balls from top to the bottom and from the middle to the outside edge.

15.2 Operating modes:

The unit is to be operated in various operating modes. The following list shows the operating modes that are possible with the device:

➤ **“Microwave” mode**

This operating mode is suitable for the normal reheating of food.

➤ **“Grill and combination programmes” mode**

The “Grill” (G1) mode is suitable for roasting and gratinating food.

The combination programmes are suitable for simultaneous microwaving, grilling and convection cooking.

The following combination programmes are available:

Display	Combination programme		
	Microwave	Grill	Convection
C-1	X		X
C-2	X	X	
C-3		X	X
C-4	X	X	X

➤ **“Convection” mode**

In this operating mode, the hot air in the cooking chamber circulates in order to warm the food quickly and evenly.

➤ **„Multi-Stage Cooking“ Mode**

This mode allows you to program up to 2 automatic sequences. It is possible to set the sequence and duration of defrosting, microwave cooking and grilling or hot air mode.

➤ **“Automatic cooking programme” mode**

This mode allows you to select the cooking program from 10 different menus.

➤ **Automatic defrost**

This operating mode is suitable for defrosting frozen food. You can select whether to defrost by weight or time.

15.3 Information on microwave cookware

The ideal material for microwave cookware is permeable for microwaves and allows the energy to penetrate the container and warm up the food.

Please observe the following tips when selecting the correct cookware:

- ▶ Microwaves cannot penetrate metal. Therefore, you should not use utensils made of metal or cookware with metal trim.
- ▶ For microwave cooking, do not use any products made from recycled paper, as they could contain tiny metal fragments, which could cause sparks and/or result in fire.
- ▶ Use round or oval instead of square or rectangular cookware, as otherwise the food could tend to overheat in the corners.
- ▶ You can use narrow strips of aluminium foil to protect sensitive areas against excessive heating. But do not use too much foil and maintain a distance of approx 2.5 cm between the foil and the walls of the cooking chamber.
- ▶ Do not use any aluminium foil when using the microwave or combinations with the microwave (see following table).

The following table is intended as a basis for selecting the correct cookware:

Cookware	Microwave	Grill	Convection	Combination
Heat-resistant glass dishes	✓	✓	✓	✓
Non heat-resistant glass dishes	✗	✗	✗	✗
Heat-resistant ceramic dishes	✓	✓	✓	✓
Microwave-resistant plastic container	✓	✗	✗	✗
Kitchen roll	✓	✗	✗	✗
Metal sheet	✗	✓	✓	✗
Metal rack, metal container	✗	✓	✓	✗
Aluminium foil and container	✗	✓	✓	✗

15.4 Opening / closing door

➤ Open door

Push the door opener to open the door of the device. If the device is switched on, the current cooking programme will be interrupted.

HINWEIS

Please note

- ▶ Leave the door open for a moment before reaching into the cooking chamber, to allow the accumulated heat to escape.

➤ Close doors

Close the door until the door latch audibly locks in place. If a current cooking programme was interrupted as a result of opening the door, the current cooking programme will be continued after pressing the button .



15.5 Activation after selecting the programme

After selecting the program, press  to start the preset cooking programme.

15.6 Quick start

- 1) Quick start of the microwave: You can start the microwave directly with full power for any period of time.

Turn  to set the time and then press  directly to start the microwave on full power.

- 2) Press  in standby mode to heat food at full power for 30 seconds. Press  again to increase the time by 30 seconds which each pressing, the maximum is 95 minutes.

15.7 Stop / Pause

In order to interrupt an ongoing cooking programme, you can proceed as follows:

Press the  button once. The cooking programme that is in use will be stopped.

Open the door of the device. The cooking programme that is in use will be stopped.

HINWEIS

Please note

- ▶ To continue the interrupted cooking program, press the button  after closing the door.

To terminate the interrupted program, press the button  a second time.





HINWEIS

Please note

- ▶ Before beginning a different cooking process you must delete the display and reset the system by pressing the button .



15.8 Setting the clock

As soon as the appliance is connected to electrical power the display will show 0:00 and the buzzer will sound once.

- 1) Press  twice, 00:00 is displayed.
- 2) Turn  to set the hours in the range 0-23 (24 hour clock).
- 3) Press  and the minutes will flash.
- 4) Turn  to set the minutes in the range 0-59.
- 5) Press  to conclude setting the clock. The colon in the clock display will flash.







Attention: If the clock has not been set it is not available later. In case you press  while setting the clock the appliance will return to the previous state.

15.9 Kitchen timer function







- 1) Press  once, 00:00 is displayed.
- 2) Turn  to set the waking time (maximum 95 minutes).
- 3) Press  to confirm the setting.
- 4) When the waking time is reached the buzzer will sound five times. If the clock has been set, the current time is displayed. Attention: The timer is independent of the clock setting, it is simply a kitchen timer counting down the minutes.

15.10 "Microwave" mode

When microwaving you can adjust the power level and the cooking time (maximum 95 minutes).

- 1) Press  once and "P100" is displayed.
- 2) Press  repeatedly or turn  until the desired power level is displayed (P100, P80, P50, P30, P10).
- 3) Press  to confirm the setting.
- 4) Turn  to set the cooking time between 0:05 (5 seconds) to 95:00 (95 minutes)
- 5) Press  again to start the cooking process.
- 6) When the end of the cooking time has been reached the system will sound five signal tones.

Example: If you want to cook something for 20 minutes at 80% power level proceed as follows:

- 1) Press  once, "P100" is displayed.
- 2) Press  again or turn  to select the microwave power level.
- 3) Press  to confirm the setting, "P80" is displayed.
- 4) Turn  to set the cooking time until "20:00" is displayed.
- 5) Press  to start the cooking process.
- 6) When the end of the cooking time has been reached the system will sound five signal tones.

Attention: The increments for the cooking times are as follows:







- 0 – 1 minute: 5 seconds
- 1 – 5 minutes: 10 seconds
- 5 – 10 minutes: 30 seconds
- 10 – 30 minutes: 1 minute
- 30 – 95 minutes: 5 minutes

Microwave power levels:

Number of presses on the button	1	2	3	4	5
Microwave power level	100 %	80 %	50 %	30 %	10 %

15.11 “Grill” mode

The “Grill” operating mode is especially suitable for thin slices of meat, steaks, chops, kebabs, sausage and chicken pieces.







- 1) Press  once and “P100” is displayed.
- 2) Press  repeatedly or turn  until G1 (Grill mode) level is displayed.
- 3) Press  to confirm the setting.
- 4) Turn  to set the cooking time between 0:05 (5 seconds) to 95:00 (95 minutes).
- 5) Press  again to start the cooking process.
- 6) When the end of the cooking time has been reached the system will sound five signal tones.

HINWEIS

Please note

- ▶ Half way through the grill time the buzzer will sound twice to request that you now turn the goods in the grill. Open the door, turn the food over, and close the door again.
Press  to continue the grilling process.
- ▶ **ATTENTION:** The appliance will not stop after sounding the buzzer.

15.12 Combination programmes

- 1) Press  once and “P100” is displayed.
- 2) Press  again or turn  to select the desired combination programme “C-1”, “C-2”, “C-3” or “C-4” is displayed.
- 3) Press  to confirm.
- 4) Turn  to set the cooking time between 0:05 (5 seconds) and 95:00 (95 minutes).
- 5) Press  to start the cooking process.
- 6) When the end of the cooking time has been reached the system will sound five signal tones.

HINWEIS

Please note

- ▶ Half way through the grill time the buzzer will sound twice to request that you now turn the goods in the grill. Open the door, turn the food over, and close the door again.
Press  to continue the grilling process.
- ▶ **ATTENTION:** The appliance will not stop after sounding the buzzer.







Attention: Instructions for combinations

Number of button presses	Display	Microwave	Grill	Convection
1	C-1	X		X
2	C-2	X	X	
3	C-3		X	X
4	C-4	X	X	X

15.13“Convection” mode

In this operating mode, the hot air in the cooking chamber circulates in order to warm and brown the food quickly and to cook it so it is crispy. This oven can be set to ten different cooking temperatures. The maximum cooking time is 95 minutes.

15.13.1 Mode “Convection” with preheating

- 1) Press  once and “P100” is displayed.
- 2) Press  repeatedly or turn  to select the convection mode. When temperatures are displayed, this indicates the convection mode. The temperature can be chosen from 140° and 230° C.
- 3) Press  to confirm the temperature.
- 4) Press  again and the appliance will start preheating. When the preheating temperature has been reached the buzzer will sound twice request that you now place the food to be cooked into the oven. The preheating temperature will flash in the display. Place the food in the oven and close the door.
- 5) Turn  to set the cooking time to a maximum of 95 minutes and confirm by pressing .
- 6) When the end of the cooking time has been reached the system will sound five signal tones.





HINWEIS

Please note

- ▶ You can only enter the cooking time when the preheating temperature has been reached. You must open the door once so the cooking time can be entered. If the cooking time is not entered within 5 minutes after the dual buzzing the appliance will switch to standby mode.

15.13.2 Operating mode “Convection” without preheating

- 1) Press  once and “P100” is displayed.









-
- 2) Press  repeatedly or turn  to select the convection mode. When temperatures are displayed, this indicates the convection mode. The temperature can be chosen from 140° and 230° C.
 - 3) Press  to confirm the temperature.
 - 4) Turn  to set the cooking time to a maximum of 95 minutes and confirm by pressing .
 - 5) When the end of the cooking time has been reached the system will sound five signal tones.

15.14 “Multi-stage Cooking” Mode

In this mode you can program up to up to 2 automatic cooking sequences. The sequence and duration of defrosting, microwaving, grill (combination) or convection cooking can be adjusted. If you intend to use the defrost function, this must be programmed as the first function in the sequence.

HINWEIS

Please note

- ▶ The automatic cooking programmes and the preheating function cannot be used for multi-stage cooking.
 - Example: If you want to defrost food for 5 minutes and then microwave the food at 80% power level for 7 minutes proceed as follows:
 - 1) Press   twice and “dEF2” will be displayed to indicate defrosting by time.
 - 2) Turn  to set the defrosting time to 5 minutes.
 - 3) Press  and set the power level for microwaving to 80% by  until the display shows “P80”. Press  to confirm.
 - 4) Adjust the cooking time by turning  to 7 minutes.
 - 5) Press  to start the multi-stage cooking process.
 - 6) When the end of the cooking time has been reached the system will sound five signal tones.





HINWEIS

Please note

- ▶ Please do not confirm the time setting between programming the first and second cooking programme because that would automatically start the first programme. After setting the time for the first cooking programme directly enter the function for the second cooking programme.

15.15 “Cooking Program” Mode

In this operating mode, the cooking programme can be selected from 10 different menus. Please refer to the table on the next page for more detailed information.

- 1) In standby mode turn  right to select the desired function. The display will show “A1”, “A2”, “A3” ... “A10”.
- 2) Press  to confirm the selected programme.
- 3) Use  to select the weight or the desired number of portions. The number of portions or the weight in grams will be displayed (see table below). Press  to start the cooking process.
- 4) When the end of the cooking time has been reached, the system will sound five signal tones.

Auto Menu Overview

Menu	Weight (g)	Display	Power level
A1 Vegetables	150	150	100 %
	350	350	
	500	500	
A2 Fish	150	150	80 %
	250	250	
	350	350	
	450	450	
	650	650	
A3 Meat	150	150	100 %
	300	300	
	450	450	
	600	600	
A4 Pasta	50 (add 450 ml cold water)	50	80 %
	100 (add 800 ml cold water)	100	
	150 (add 1200 ml cold water)	150	
A5 Potatoes	1 (approx. 230g)	1	100 %
	2 (approx. 460g)	2	
	3 (approx. 690g)	3	
A6 Soup	200	200	100 %
	400	400	
	600	600	

A7 Chicken	800	800	microwave 100% / convection 200°C
	1000	1000	
	1200	1200	
A8 Bread	50	50	Grill
	100	100	
	150	150	
A9 Cake	475	475	Preheat at 180°
A10 Pizza	200	200	microwave 100% / convection 200°C
	300	300	
	400	400	

HINWEIS





Please note: A9 Cake

- If you select the cake programme A9 the appliance will first preheat; do not place the cake into the oven right away, but wait for the buzzer to sound twice (the preheating temperature of 180° has been reached) and now place the cake in the oven. Close the door again and start baking by pressing . The timer will continue and the cake is baked.





15.16 “Automatic defrost” mode

You can gently defrost frozen food with the help of the “Automatic defrost” menu.



15.16.1 Mode “Defrosting” by weight

- 1) Press   once, the display will show “dEF1”.
- 2) Use  to set the weight of the defrosting goods. The display will start with “200g”. You can set the weight between 200 and 2000g.
- 3) Start defrosting by pressing .
- 4) When the end of the defrosting time has been reached, the system will sound five signal tones.

15.16.2 Mode “Defrosting” by time

- 1) Press   twice, the display will show “dEF2”.
- 2) Use  to set the defrosting time to a maximum of 95 minutes. The defrosting power is P30 (30 % microwave) and it cannot be changed.
- 3) Start defrosting by pressing .
- 4) When the end of the defrosting time has been reached, the system will sound signal tones.

15.17 Function display

- 1) If during cooking you press  the set time is displayed.
- 2) If during cooking you press  the current power level is displayed.

16 Cleaning and Maintenance

This chapter provides you with important notices with regard to cleaning and maintaining the device. Please observe the notices to prevent damages due to cleaning the device incorrectly and to ensure trouble-free operation.

16.1 Safety information

▲VORSICHT Attention

Please observe the following safety notices, before you commence with cleaning the device:

- ▶ The appliance must be cleaned regularly and any food residues must be removed. Insufficient cleanliness of the device can lead to the destruction of the surface, which for its part can have a negative impact upon the service life of the appliance and can lead to a dangerous condition of the appliance as well as fungal and bacterial contamination.
- ▶ Switch the oven off prior to cleaning it and unplug the plug from the wall power outlet.
- ▶ The cooking chamber is hot after it is used. There is a danger of burns! Wait until the device has cooled down.
- ▶ Clean the cooking chamber after use as soon as it has cooled down. Extended waiting unnecessarily complicates cleaning and can make it impossible in extreme cases. Excessive accumulations of dirt can even damage the device under certain circumstances.
- ▶ If dampness penetrates into the device, this can damage the electronic components. Please ensure that no liquid can enter the interior of the device through the ventilation slots.
- ▶ Do not use any aggressive or abrasive cleaning agents or solvents.
- ▶ Do not scrape off stubborn dirt with hard items.
- ▶ Because of the hazards involved in repair or maintenance work for which the radiation safety cover must be removed, any such work may only be carried out by a skilled and qualified specialist.
- ▶ Do not use harsh abrasive cleaners or sharp metal scrapers to clean the glass of the door as they can scratch the surface, which may result in shattering of the glass.

16.2 Cleaning

➤ Cooking chamber and inside of door

▲WARNING Danger of fire

- ▶ Always remove grease residues in the device, as these residues can otherwise ignite.

- Keep the cooking chamber of the oven clean. Wipe off any spattered or spilt food from the walls of the cooking chamber with a damp cloth.
If the oven is excessively dirty, you can use a mild cleaning agent.
- Wipe the door, window and the door gaskets with a damp cloth, to remove any spatters and spilt food. Residues on the door gasket can mean that the door does not close properly any more, which will cause the microwaves to escape.
- Wipe off any steam, which has settled on the oven door, with a soft cloth. This may be the case if the device is used in an extremely damp environment and is normal.
- Smells can be removed from the oven by mixing a cup of water with the juice and the skin of a lemon, pouring this into a deep microwave-proof bowl and allowing it to cook in Microwave mode for five minutes. Then, dry off the oven thoroughly with a soft cloth.
- After cleaning the interior space, leave the oven door open until the interior of the device is completely dry.
- Cleaning hint – If there are cooked food residues stuck to the inside walls of the oven, there is an easy way to clean these: Place half a lemon into bowl, add 300 ml water and microwave this for 10 minutes at full power. Then simply wipe the inside of the appliance clean with a soft and dry cloth.

➤ **Front of device and operating panel**

- Clean the front of the device and the operating panel with a soft, slightly damp cloth.
- Please bear in mind that the operating panel does not get wet. Use a soft, damp cloth for cleaning.

HINWEIS

Please note

- ▶ Leave the oven door open to prevent the device from being re-started accidentally.

➤ **Exterior housing**

- Clean the exterior surfaces of the device with a damp cloth.

➤ **Turntable, grating and rolling ring**

- The accessories (turntable, grating and rolling ring) must occasionally be removed and cleaned. Wash the accessories in warm soapy water.
- The rolling ring should be cleaned regularly to prevent excessive noise development or a rotational malfunctions.
The rolling ring can be washed in a mild soapy solution . Please remember to put the rolling ring back again properly after cleaning it.
- Wipe the bottom of the oven with a mild cleaning agent. If the floor of the oven is excessively dirty, you can use a mild cleaning agent.

17 Troubleshooting

This chapter provides you with important notices with regard to operating the device. Observe the following notices to avoid dangers and damages:

17.1 Safety notices

▲VORSICHT Attention

- ▶ Only qualified electricians, who have been trained by the manufacturer, may carry out any repairs on electrical equipment.
- ▶ Improperly performed repairs can cause considerable dangers for the user and damages to the device.

17.2 Causes and rectification of faults

The following table assists in localizing and rectifying minor faults.

Error	Possible cause	Action
The selected program will not start.	Device door is not closed	Close device door
	Power plug is not plugged in	Plug in mains plug!
	Fuse is not activated	Activate fuse
The turntable turns jerkily.	Dirt between the turntable and the base of cooking camber	Remove dirt
	Dirt on rolling ring	
	Cooking vessel too large	Use different cooking vessel
Food is not sufficiently defrosted, warmed up or cooked after preset time has elapsed.	Incorrectly selected time or power level	Re-set time and power level Repeat process
The device functions but the cooking chamber lighting does not work.	Defective cooking chamber light.	Have Service dept repair cooking chamber light.
Abnormal noises can be heard during operation of microwave.	Food is covered with aluminium foil	Remove aluminium foil
	The cookware contains metal and sparks are being created within the cooking chamber	Observe information on cookware!
The time in the display field is not correct.	Power failure	Re-set time

HINWEIS Please note

- ▶ If you are unable to solve the problem with the steps shown above, please contact Customer Service.

18 Disposal of the Old Device

Old electric and electronic devices frequently still contain valuable materials. However, they also contain damaging substances, which were necessary for their functionality and safety.



If these were put in the non-recyclable waste or were handled incorrectly, they could be detrimental to human health and the environment. Therefore, do not put your old device into the non-recyclable waste under any circumstances.

HINWEIS

Please note

- ▶ Utilise the collection point, established in your town, to return and recycle old electric and electronic devices. If necessary, contact your town hall, local refuse collection service or your dealer for information.
- ▶ Ensure that your old device is stored safely away from children until it is taken away.

19 Guarantee

We provide a 24 month guarantee for this product, commencing from the date of sale, for faults which are attributable to production or material faults.

Your legal guarantee entitlements in accordance with § 439 ff. BGB-E remain unaffected by this.

The guarantee does not include damages, which were incurred as a result of improper handling or use, as well as malfunctions which only have a minor effect on the function or the value of the device. Consumables, transit damages, inasmuch as we are not responsible for these, as well as damages, which were incurred as a result of any repairs that were not performed by us, are also excluded from the guarantee entitlements.

This device is designed for use in domestic situations and has the appropriate performance levels.

Any use in commercial situations is only covered under the guarantee to the extent that it would be comparable with the stresses of being used in a domestic situation. It is not intended for any additional, commercial use.

In the event of justified complaints, we will repair the faulty device at our discretion or replace it with a trouble-free device.

Any pending faults must be reported within 14 days of delivery.

All further claims are excluded.

To enforce a guarantee claim, please contact us prior to returning the device (always provide us with proof of purchase).

20 Technical Data

Device	Microwave, Grill and Convection Oven
Name	EMCG 32
Item No.:	3036
Mains data	230V~ 50Hz
Power consumption	1550W (Microwave)
	2500W (Convection)
	1100W (Grill)
	≤ 1W (Standby)
Nominal output of microwave	1000W
Operating frequency	2450MHz
External measurements (W x H x D):	595x390x480 mm
Cooking chamber dimensions (W x H x D):	340x230x340 mm
Oven capacity	ca. 32 L
Net weight	20,2 kg

Mode d'emploi original

Micro-onde, grill et four à air pulsé EMCG 32



N°. d'art. 3036

21 Mode d'emploi : Généralités

Veillez lire les indications de ce manuel afin de vous familiariser rapidement avec l'appareil et afin de pouvoir utiliser l'ensemble de ses fonctions.

Votre micro-onde vous sera fidèle de nombreuses années si vous l'utilisez et l'entretenez conformément. Nous vous souhaitons beaucoup de plaisir lors de son utilisation.

21.1 Informations relatives à ce manuel

Ce mode d'emploi appartient au micro-onde (nommé par la suite l'appareil) et vous donne des indications importantes pour la mise en service, la sécurité, l'utilisation conforme et l'entretien de l'appareil. Le mode d'emploi doit être en permanence disponible près de l'appareil. Il doit être lu et mis en application par toute personne effectuant :

- sa mise en service, • son utilisation, • sa réparation et/ou • son entretien.

Veillez conserver ce mode d'emploi, et le transmettre au propriétaire suivant de l'appareil.

21.2 Avertissements de danger

Dans le présent mode d'emploi vous pourrez trouver les avertissements suivants :

▲GEFAHR Danger

Un avertissement à ce niveau de danger signale un risque de situation dangereuse.

Si cette situation dangereuse n'est pas évitée, elle peut entraîner la mort ou des blessures dangereuses.

- ▶ Il faut suivre les instructions données dans cet avertissement afin de prévenir tout danger de mort ou de blessures graves pour les personnes.

▲WARNUNG Attention

Ce niveau de risque indique la présence possible d'une situation de danger.

Si cette situation dangereuse n'est pas évitée, elle peut entraîner des blessures graves.

- ▶ Il faut suivre les instructions données dans cet avertissement afin de prévenir tout danger de blessures graves.

▲VORSICHT Prudence

Ce niveau de risque indique la présence possible d'une situation de danger.

Si cette situation dangereuse n'est pas évitée, elle peut entraîner des blessures légères ou superficielles.

- ▶ Il faut suivre les instructions données dans cet avertissement afin de prévenir les blessures de personnes.

HINWEIS Remarque

Cette indication est accompagnée d'informations complémentaires pour faciliter l'utilisation de l'appareil.

21.3 Limite de responsabilités

Tous les renseignements techniques, données et instructions d'installation, de fonctionnement et d'entretien contenus dans ce manuel sont parfaitement actuels au moment de la publication et tiennent compte de notre expérience réalisée jusqu'ici et de nos connaissances actuelles en toute bonne foi. Les indications, illustrations et descriptions contenues dans ce manuel ne peuvent donner lieu à aucun recours.

Le constructeur décline toute responsabilité pour les dommages causés par :

- le non respect du mode d'emploi
- l'utilisation non conforme
- des réparations non professionnelles autorisées
- l'utilisation de pièces non autorisées
- des modifications techniques, modifications de l'appareil

Les modifications de l'appareil ne sont pas recommandées et ne sont pas couvertes par la garantie. Les traductions ont été réalisées avec la meilleure fidélité possible. Nous déclinons toute responsabilité pour les erreurs de traduction, même si la traduction a été réalisée par nos soins ou sur notre demande. Seul le texte original en allemand fait force de loi.

21.4 Protection intellectuelle

Cette documentation est protégée par la loi sur la propriété intellectuelle.

Tous droits de reproduction aussi photomécaniques, de multiplication et de diffusion du texte, dans sa totalité ou en partie, au moyen de processus spéciaux (par exemple informatique, sur support électronique ou en réseau), sont réservés à la Sté. Braukmann GmbH. Modifications techniques et de contenu réservées.

22 Sécurité

Ce chapitre vous indiquera des consignes de sécurité importantes pour l'utilisation de cet appareil. Cet appareil répond aux directives de sécurité prescrites. Une utilisation non conforme peut toutefois entraîner des dommages sur les personnes et matériels.

22.1 Utilisation conforme

Cet appareil est conçu uniquement pour une utilisation ménagère à l'intérieur de locaux, afin de

- décongeler
- réchauffer
- cuire
- griller
- réduire

cuire au four des denrées alimentaires et des boissons. Cet appareil est destiné à être utilisé dans un cadre domestique et dans des utilisations similaires, comme par exemple :

- dans les cuisines destinées aux collaborateurs dans les magasins, bureaux et autres établissements professionnels
- dans les exploitations agricoles ;
- par les clients des hôtels, motels et autres établissements d'hébergement ;
- dans les pensions proposant des petits déjeuners.
- Toute autre utilisation est considérée comme non conforme.

▲WARNING**Attention**

Danger en cas d'utilisation non conforme !

En cas d'usage non conforme et/ou non approprié l'appareil peut devenir une source de danger.

- ▶ Utiliser l'appareil uniquement de façon conforme.
- ▶ Respecter les procédures décrites dans ce mode d'emploi.

Tout recours en garantie est supprimé en cas de dommages causés par une utilisation non conforme. L'utilisateur est entièrement responsable des risques encourus.

22.2 Consignes de sécurités générales

IMPORTANTES CONSIGNES DE SECURITE

A LIRE ATTENTIVEMENT ET A CONSERVER POUR UTILISATION ULTERIEURE

HINWEIS**Remarque**

Pour une utilisation en toute sécurité de l'appareil veuillez observer les consignes générales de sécurités suivantes :

- ▶ Avant son utilisation s'assurer qu'il ne comporte pas de défauts visuels. Ne jamais mettre en marche un appareil détérioré.
- ▶ Cet appareil peut être utilisé par les enfants à partir de 8 ans et plus s'ils sont surveillés ou s'ils ont été informés de la manière d'utiliser l'appareil en sécurité et ont compris les risques en résultant.
- ▶ Le nettoyage et l'entretien assuré par l'utilisateur ne doit pas être effectué par des enfants à moins qu'ils ne soient âgés de 8 ans ou plus et surveillés.
- ▶ Ne pas laisser les enfants jouer avec l'appareil.
- ▶ L'appareil et son câble de branchement doivent être tenus à l'écart des enfants de moins de 8 ans.
- ▶ Lisez et respectez le point "Dangers avec des micro-ondes".

- ▶ L'appareil peut être utilisé par des personnes dont les capacités physiques, sensorielles ou mentales sont amoindries ou manquant d'expérience et/ou de connaissance si elles sont surveillées ou ont été informées de la manière d'utiliser l'appareil en sécurité et ont compris les risques en résultant.
- ▶ N'utilisez que des ustensiles de cuisine et des objets compatibles avec les appareils à micro-ondes.
- ▶ L'appareil doit être régulièrement nettoyé et il faut toujours vider les restes d'aliments qu'il contient.
- ▶ Cet appareil ne doit être intégré ou installé que dans le respect des instructions jointes.
- ▶ Pendant son fonctionnement ne pas laisser l'appareil sans surveillance.
- ▶ Ne pas utiliser le four lorsqu'il est vide. L'appareil peut se dégrader.
- ▶ L'appareil n'est pas prévu pour le séchage, le réchauffage ou échauffer des animaux vivants.
- ▶ Les thermomètres alimentaires ne sont pas prévus pour un usage avec le micro-onde.
- ▶ Ne pas ranger ou utiliser l'appareil à l'air libre.
- ▶ Ne pas utiliser la chambre de cuisson à des fins de conservation des aliments. Ne pas laisser de papiers, ustensiles de cuisine ou des produits alimentaires dans la chambre de cuisson quand le four n'est pas utilisé.
- ▶ N'utilisez pas l'appareil à proximité d'eau, dans des caves humides ou à proximité de piscines.
- ▶ L'appareil ne doit pas être nettoyé avec un nettoyeur à vapeur.

HINWEIS**Remarque**

- ▶ Les réparations doivent être effectuées uniquement par un service après-vente agréé par le constructeur, sinon en cas de dommages le recours en garantie est supprimé. Des réparations incorrectes peuvent entraîner de graves dangers pour l'utilisateur.
- ▶ Les pièces défectueuses doivent être remplacées uniquement par des rechanges d'origine. Ces pièces sont seules capables de répondre aux exigences de sécurité.
- ▶ L'appareil ne doit jamais être utilisé avec un contrôleur externe ou une télécommande.
- ▶ Le four doit être installé en respectant la notice de montage.
- ▶ Ce four est conçu pour servir d'appareil de cuisine et pour réchauffer des plats, non pas pour un usage professionnel ou en laboratoire.
- ▶ **LISEZ ATTENTIVEMENT LES CONSIGNES DE SECURITE ET CONSERVEZ-LES POUR UN USAGE FUTUR.**

22.3 Sources de danger

22.3.1 Dangers avec des micro-ondes

▲WARNING Attention

Les effets des micro-ondes sur le corps humains peuvent entraîner des blessures.

Pour éviter de subir les effets des micro-ondes, veuillez observer les consignes de sécurité suivantes :

- ▶ Ne jamais faire fonctionner l'appareil avec sa porte ouverte. Si l'interrupteur de sécurité est défectueux ou manipulé il se peut que vous soyez exposé directement aux micro-ondes.
- ▶ Ne pas disposer d'objet entre la face frontale du four et la porte et évitez le dépôt de salissures ou de restes de produits nettoyants sur les joints de l'appareil.

▲WARNING Attention

- ▶ Ne pas utiliser l'appareil lorsque : - la porte de l'appareil est déformée
 - les charnières de porte sont brisées
 - sont présents des trous ou des fissures sur le carter,
- ▶ sur la porte ou sur les parois de la chambre de cuisson.
- ▶ Ne retirer aucun habillage de l'appareil.
- ▶ Si la porte ou les joints de la porte sont endommagés, l'appareil ne doit pas être exploité, jusqu'à ce qu'il ait été réparé par une personne qualifiée.
- ▶ **AVERTISSEMENT** : Les travaux d'entretien et de réparation nécessitant le retrait du capot de protection contre les micro-ondes sont dangereux pour toute personne et ne doivent être effectués que par un technicien spécialisé.

22.3.2 Danger de brûlures

▲WARNING Attention

Les aliments réchauffés dans l'appareil ainsi que les instruments de cuisine utilisés et la surface de l'appareil peuvent devenir très chauds. Pour éviter que vous ou d'autres se brûlent ou s'ébouillantent observez les consignes de sécurité suivantes :

- ▶ Lorsque vous grillez avec ou sans les micro-ondes, la chambre de cuisson, le corps de chauffage du grill et la porte de l'appareil sont très chauds ! Le câble doit donc être tenu éloigné des surfaces et les fentes d'aération de l'appareil ne doivent pas être couvertes.

▲WARNING**Attention**

- ▶ Les pièces accessibles peuvent chauffer pendant le fonctionnement de l'appareil et doivent donc être hors de portée des enfants.
- ▶ L'appareil chauffe en fonctionnant et il faut donc éviter de toucher les éléments chauffants de l'intérieur de l'appareil.
- ▶ L'appareil et les pièces accessibles chauffent fortement en fonctionnant. Il faut donc éviter de toucher les éléments chauffants et les enfants de moins de 8 ans doivent donc être tenus à distance ou surveillés en permanence.
- ▶ Mettez des gants isolants pour sortir ou entrer les plats à cuire ou à gratiner, ou pour manipuler dans la chambre de cuisson quand le grill est en marche ou était en marche peu de temps avant.
- ▶ Ne pas utiliser le four pour frire. L'huile chaude peut endommager des pièces du four ou le plat de cuisson et provoquer des brûlures.
- ▶ Veuillez noter que l'appareil en mode à micro-ondes chauffe principalement les aliments et les liquides dans un récipient, mais pas le récipient lui-même.
- ▶ Malgré que le couvercle du récipient ne soit pas chaud, lorsqu'on retire le récipient de l'appareil et qu'on soulève le couvercle on s'expose à la même quantité de vapeur et de projections qu'avec une cuisson conventionnelle.
- ▶ Le contenu des biberons et des pots d'aliments pour bébés doit être mélangé ou secoué et il faut vérifier la température avant leur consommation pour éviter les brûlures.
- ▶ En cas de réchauffement de boissons dans le micro-onde (retard à l'ébullition), ces dernières peuvent bouillir soudainement et il faut donc manier les récipients avec précaution.

▲WARNING Attention

- ▶ Avec certains aliments il existe des risques de brûlure par retard d'ébullition. Pour les aliments composés de graisse et d'eau, par exemple du bouillon, il faut attendre environ 30 à 60 secondes avant de les retirer de l'appareil. Le mélange a ainsi de se reposer. On évite une ébullition soudaine des aliments ou liquides en y introduisant une cuillère ou un bouillon-cube.
- ▶ Pour éviter le retard d'ébullition on peut aussi introduire une cuillère métallique dans le récipient avant la cuisson. Faire attention que la cuillère ne touche en aucun endroit les parois de l'appareil ou le grill, cela peut provoquer sinon des dégâts sur l'appareil.
- ▶ La surface extérieure du caisson intégré peut chauffer.

22.3.3 Danger d'incendie

▲WARNING Attention

En cas d'utilisation non conforme de l'appareil cela peut provoquer un incendie par inflammation du contenu.

Pour éviter tout risque d'incendie veuillez observer les consignes de sécurité suivantes :

- ▶ Veuillez noter que pour cuire, réchauffer, ou décongeler avec l'appareil les délais sont souvent plus courts que sur une cuisinière ou dans le four.
- ▶ Des délais trop longs peuvent entraîner le dessèchement et éventuellement l'auto inflammation des aliments. Danger d'incendie ! Danger d'incendie lors d'un séchage trop long de pain, petits pains, fleurs ou herbes.
- ▶ Ne surchauffez pas les aliments.

▲WARNING Attention

- ▶ Ne pas réchauffer dans l'appareil des graines, noyaux de cerises, coussins remplis de gel ou des objets semblables. Ces objets peuvent s'enflammer même lorsque vous les sortez de l'appareil après les avoir réchauffés.
- ▶ Ne pas échauffer de l'alcool à l'état non dilué.
- ▶ Ne pas laisser l'appareil sans surveillance lorsque vous échauffez ou cuisez des aliments en emballage perdus en plastique, papier ou d'autres matériaux inflammables.
- ▶ Les récipients perdus en plastique doivent posséder les caractéristiques indiquées au point «**Indications sur la vaisselle pour micro-ondes**».
- ▶ Si de la fumée se dégage, il faut arrêter l'appareil ou débrancher la prise et maintenir la porte fermée pour étouffer les éventuelles flammes. Ne jamais utiliser l'appareil pour ranger ou sécher des matériaux inflammables.
- ▶ Cet appareil à micro-ondes est destiné exclusivement à réchauffer des aliments et des boissons. Le séchage d'aliments ou de vêtements et le réchauffement de coussins chauffants, pantoufles, éponges, linges humides ou autres fait courir des risques de blessures, d'inflammation ou d'incendie.
- ▶ **Éliminez en principe dans l'appareil les résidus graisseux qui risqueraient de s'enflammer.**

22.3.4 Danger d'explosion

▲WARNING Attention

En cas d'utilisation non conforme de l'appareil danger d'explosion à cause de la surpression interne.

Pour éviter les risques d'explosion veuillez observer les consignes de sécurité suivantes :

▲WARNING Attention

- ▶ Les liquides et autres aliments ne doivent pas être chauffés dans des récipients fermés qui pourraient exploser.
- ▶ Sur les biberons retirez le capuchon d'obturation et la tétine.
- ▶ Pour cuire, ne pas utiliser des pots possédant des poignées creuses ou un couvercle à poignée où de l'humidité peut s'introduire, et dont l'humidité ne peut pas s'échapper.
- ▶ Ne pas chauffer dans l'appareil les œufs dans leur coquille car ils peuvent exploser même après le traitement aux micro-ondes.
- ▶ Retirer les fermetures à fil torsadé des sachets en papier ou en plastique, afin d'éviter la création d'une surpression.

22.3.5 Dangers du courant électrique

▲GEFAHR Danger de mort par électrocution !

Danger de mort en cas de contact avec des câbles ou des pièces sous tension ! Pour éviter les risques d'électrocution veuillez observer les consignes de sécurité suivantes :

- ▶ L'appareil ne doit pas être mis en marche si le câble électrique ou la prise sont endommagés, s'il ne fonctionne pas correctement ou est tombé ou a été endommagé. Si le câble électrique ou la prise ont été endommagés, ceux-ci doivent être changés par le fabricant ou son service après-vente afin de prévenir tout danger.
- ▶ N'ouvrez en aucun cas le caisson de l'appareil. Il y a danger d'électrocution si on touche des raccords conducteurs électriques et si on modifie la structure électrique et mécanique. Cela peut aussi provoquer des dysfonctionnements de l'appareil.

▲GEFAHR**Danger**

- ▶ Avant de changer l'ampoule de l'intérieur de l'appareil, ce dernier doit être arrêté afin d'éviter toute décharge électrique.

23 Mise en service

Ce chapitre est consacré à des indications importantes concernant la mise en service de l'appareil. Observez les indications pour éviter les dangers et les détériorations.

23.1 Consignes de sécurité

▲WARNUNG**Attention**

- ▶ Ne pas utiliser les matériaux d'emballage pour jouer. Danger d'étouffement.
- ▶ En raison du poids important de l'appareil il faut le transporter, le déballer et le mettre en place par deux personnes.

23.2 Inventaire et contrôle de transport

Le four à micro-onde EMCG 32 est livré de façon standard avec les composants suivants :

- Four micro-onde EMCG 32
- Anneau à roulettes
- Plateau tournant en verre
- La Grille
- Vis et couvercle plastique pour montage
- Mode d'emploi

HINWEIS**Remarque**

- ▶ Vérifier l'intégralité de la livraison et les éventuels défauts visuels.
- ▶ En cas de livraison incomplète ou de dégâts en raison d'un emballage insuffisant ou du transport veuillez en avertir immédiatement l'expéditeur, l'assurance et le livreur.

23.3 Déballage

Pour déballer l'appareil procédez comme suit :

- Retirez tous les emballages et les accessoires.
- Vérifiez l'absence de détérioration de l'appareil (déformations, porte endommagées, etc.) Ne pas mettre les appareils endommagés en marche.
- Caisson : Enlevez le film protecteur de la surface du caisson du micro-onde.
- Le recouvrement marron clair/argent posé à l'intérieur protège le magnétron et ne doit pas être retiré.



23.4 Elimination des emballages

L'emballage protège l'appareil contre les dégâts de transport. Les matériaux d'emballage ont été choisis selon des critères environnementaux et de techniques d'élimination, c'est pourquoi ils sont recyclables.

Le retour des emballages dans le circuit des matières épargne les matières premières et restreint le volume des déchets. Éliminez les emballages inutiles dans les points de collecte destinés au système de recyclage avec le logo «Point vert».

HINWEIS

Remarque

- ▶ Veuillez si possible conserver l'emballage original pendant la durée de la garantie de l'appareil afin de pouvoir emballer correctement l'appareil en cas de recours en garantie.

23.5 Montage de l'appareil

23.5.1 Exigences à respecter pour le lieu de montage

- Ne disposez pas l'appareil dans un environnement chaud, mouillé ou très humide ou à proximité de matériaux inflammables.
- Ne laissez pas pendre le câble au bord d'une table ou d'un plan de travail.
- L'installation et le montage de cet appareil sur des emplacements mobiles (par exemple un bateau) doivent être exécutés uniquement par des entreprises / personnes professionnels qui garantissent les exigences de sécurité d'utilisation de cet appareil.
- Placez l'appareil à micro-ondes aussi loin que possible des postes de radio ou téléviseurs car son fonctionnement peut perturber la réception radio et télé.
- Cet appareil n'est prévu que pour un usage domestique.
- Cet appareil est conçu exclusivement pour être intégré dans un meuble et non pas comme appareil isolé ou pour être posé dans un meuble fermé.
- L'appareil ne doit être utilisé que lorsque la porte du meuble intégré est ouverte.

23.5.2 Raccordement électrique

⚠GEFAHR

Danger d'électrocution

- ▶ Tout contact avec des éléments internes peut entraîner des lésions graves ou la mort.
- ▶ Ne pas démonter l'appareil.
- ▶ Il y a un risque de décharges électriques si l'appareil n'est pas mis correctement à la terre. N'utilisez aucune prise qui ne soit pas correctement installée et mise à la terre.

Pour une utilisation de l'appareil sûre et sans panne, il faut observer les indications suivantes pour le raccordement électrique :

- Avant de brancher l'appareil il faut comparer les données de raccordement (tension et fréquence) de la plaque signalétique avec celles de votre réseau. Ces données doivent correspondre, afin de ne pas exposer l'appareil à des dégradations. En cas de doute renseignez-vous auprès d'un électricien.
- Assurez-vous que le câble électrique est en parfait état et qu'il n'est pas disposé sous le four ou des surfaces chaudes ou des bords coupants.
- La prise électrique doit être sécurisée par un disjoncteur 16 A à fusible séparé des autres consommateurs de courant.
- Cet appareil doit être mis à la terre. En cas de court-circuit, la mise à la terre vous protège des décharges électriques car le courant électrique est évacué par un câble supplémentaire. L'appareil est équipé d'un câble adapté avec conducteurs de terre et fiche de contact de sécurité. La fiche doit toujours être branchée dans une prise correctement installée et mise à la terre.
- La sécurité électrique de l'appareil est garantie uniquement lorsqu'il est raccordé à un circuit électrique avec un système de protection installé en toute conformité. Il est interdit de l'utiliser avec une prise non protégée. En cas de doute faites vérifier l'ensemble de l'installation électrique par un électricien. Le constructeur ne peut pas être tenu responsable pour les dégâts causés par un conducteur de masse absent ou interrompu.
- Ne pas utiliser de prises multiples, de barrettes de branchement ni de rallonges. Toute surchauffe peut provoquer un incendie.
- Si la fiche n'est plus accessible après l'installation, un sectionneur qui sépare tous les pôles doit être prévu dans le câble avec une distance de contact d'au moins 3 mm.
- Conformément aux dispositions légales, le montage de la prise et le changement du câble doivent être faits exclusivement par des électriciens qualifiés.

23.5.3 Guide de montage

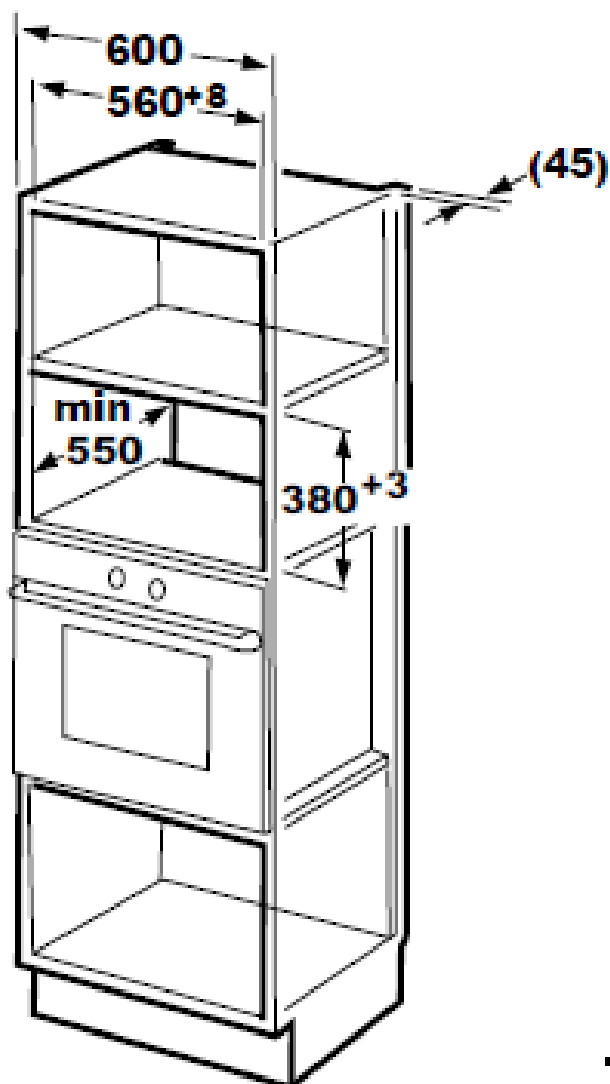

caisson.

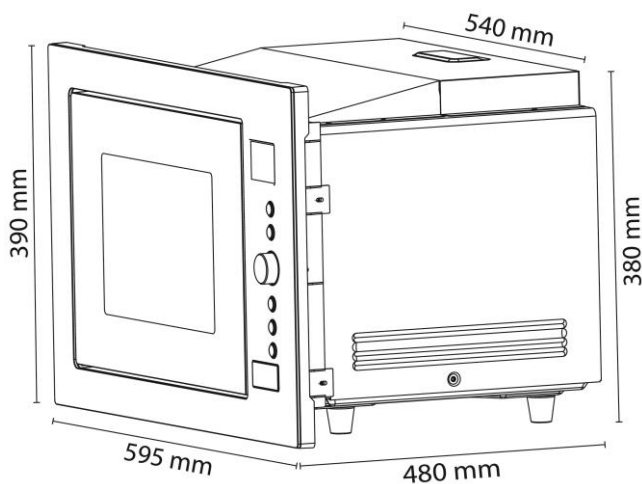

- Veuillez respecter ces instructions de montage particulières.
- Cet appareil peut être intégré dans un placard mural de 600 mm de large. Les côtés du compartiment doivent avoir une épaisseur de 4 mm chacun. (560 + 8 mm)
- La hauteur dans le compartiment est de 380 mm + 3 mm, les 3 mm permettent de glisser facilement l'appareil dans le compartiment.
- (profondeur minimale 550 mm, bord inférieur de l'appareil au moins 850 mm au-dessus du sol).
- Le meuble d'intégration doit être ouvert derrière le four (donc pas de cloison arrière). Distance par rapport à un mur situé derrière l'armoire encastrée : au moins 45 mm
- Ne pas couvrir les fentes d'aération et entrées d'air.
- Ne pas bloquer ni plier le câble électrique.
- Placer le four au centre du

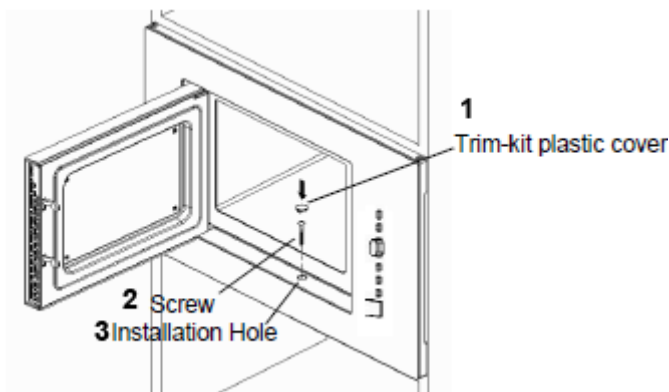

- 1 Cache en plastique
- 2 Vis
- 3 Trou pour l'installation

Ouvrir la porte et fixer le four avec la vis dans le trou de la baguette prévue dans le meuble. Enfoncer le cache en plastique sur la tête de vis noyée.

HINWEIS

Remarque

- ▶ Le four doit être installé en respectant la notice de montage.
- ▶ La surface extérieur du caisson intégré peut chauffer.
- ▶ Si vous utilisez votre appareil à une hauteur de 900 m plus au-dessus du sol, veillez à ce que le plateau tournant ne se décale pas quand vous prenez vos aliments ou le récipient. Vous risquez de vous blesser.

23.6 Pour éviter le parasitage radio

L'appareil peut provoquer un parasitage de radios, télévisions ou des appareils semblables.

On peut éliminer ou réduire ce parasitage en observant les points suivants

- Nettoyer la porte et les surface de joints de l'appareil.
- Disposez la radio, la télévision, etc., aussi loin que possible de l'appareil.
- Branchez l'appareil dans une autre prise, de sorte que l'appareil et le récepteur parasité utilisent des circuits électriques différents.
- Utilisez, pour le récepteur, une antenne installée correctement, afin d'obtenir une bonne réception.

23.7 Montage des accessoires

23.7.1 Plateau tournant en verre

- 1 Bossage (dessous)
- 2 plateau tournant
- 3 Tourniquet
- 4 Anneau roulant

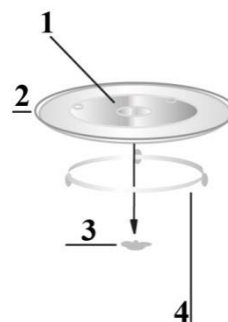

Monter le plateau tournant de la manière suivante :

- Disposer l'anneau à roulettes

- Poser le plateau tournant en verre de manière à ce que les rainures qu'il comporte sur son dessous s'enclenchent dans le tourniquet.
- Ne jamais insérer le plateau tournant à l'envers. Il doit pouvoir tourner librement.
- Pour chauffer, il faut toujours utiliser le plateau tournant avec l'anneau roulant correspondant.
- Pour les chauffer, les aliments et récipients doivent toujours être posés sur le plateau tournant.
- Si le plateau tournant en verre ou l'anneau roulant correspondant cassent ou se fendent, adressez-vous immédiatement à votre centre de SAV.

23.7.2 La Grille

- Disposer la grille sur la plateau tournant en verre.

HINWEIS

- ▶ N'utiliser la grille qu'en mode grill, air pulsé et combiné C3.

24 Structure et fonctionnement

Ce chapitre est consacré à des indications importantes sur la structure et le fonctionnement de l'appareil.

24.1 Vue d'ensemble

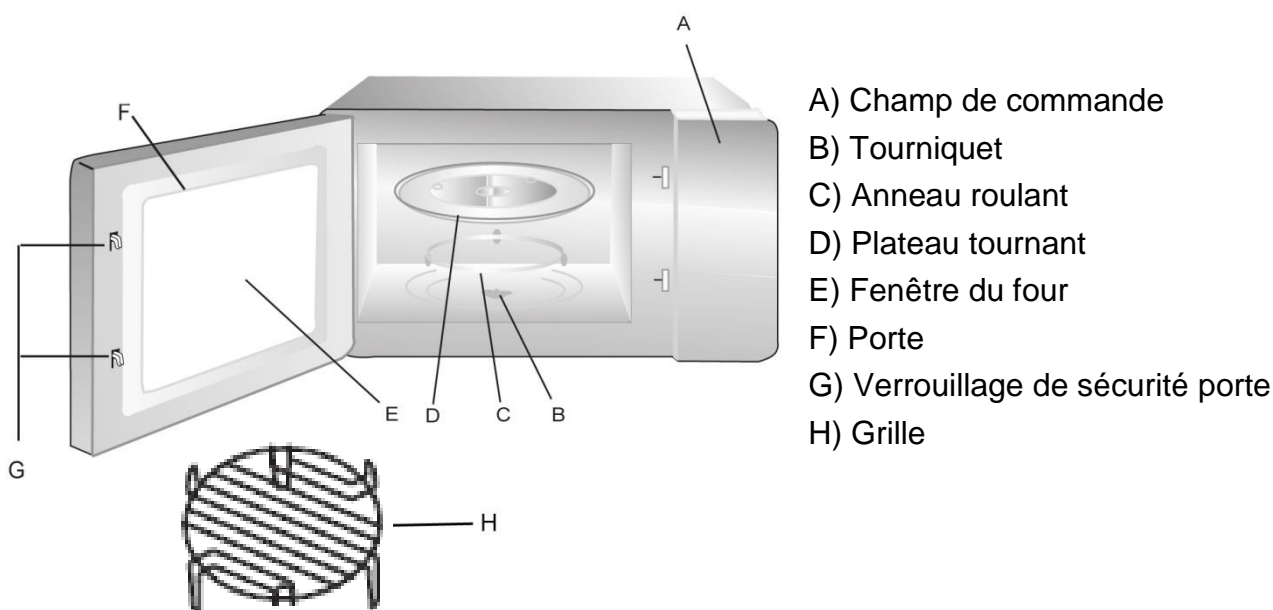

24.2 Eléments de commande et d'affichage

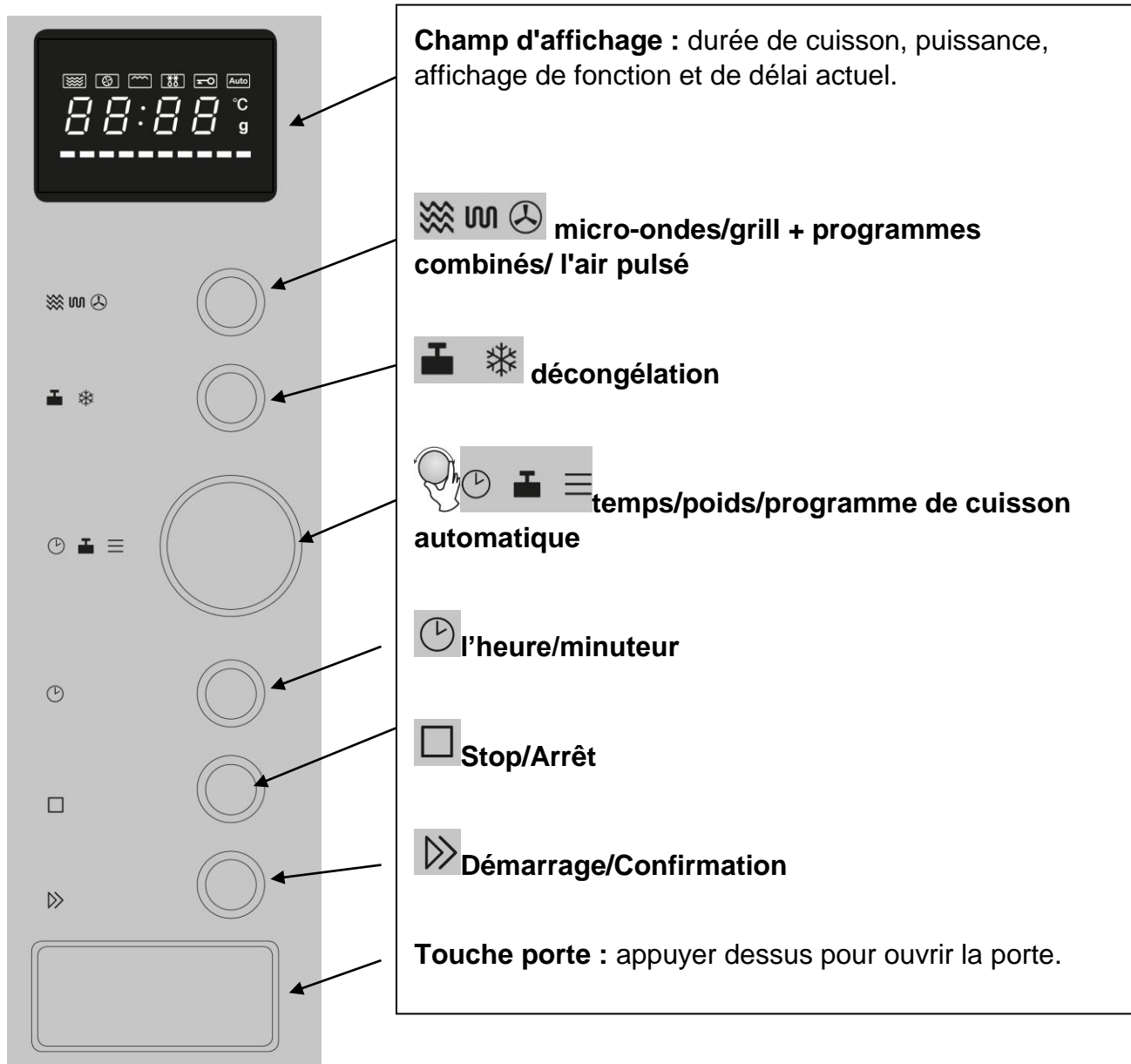

24.3 Signaux sonores

L'appareil émet les signaux sonores suivants pour envoyer des messages acoustiques :

- • **Un signal sonore** : L'appareil a accepté la saisie. Le minuteur émet un bip au début quand vous tournez le bouton.
- • **Deux signaux sonores** : Il vous est demandé de tourner l'aliment ou, en cas de fonction de préchauffage, de mettre l'aliment dans le four.
- • **Cinq signaux sonores** : Le temps de cuisson est écoulé.
- • **Pas de signal sonore** : L'appareil n'a pas accepté la saisie. Vérifier la saisie et recommencer.

24.4 Dispositifs de sécurité



24.4.1 Avertissements sur l'appareil

▲VORSICHT Prudence

Danger, surfaces très chaudes !

En haut à l'arrière du carter se trouve un avertissement indiquant la présence de surfaces très chaudes. La surface de l'appareil peut devenir très chaude à cet endroit.

- ▶ Ne pas toucher la surface chaude de l'appareil. Risque de brûlure !
- ▶ Ne pas disposer ou ranger des objets sur l'appareil.
- ▶ Ne posez pas l'appareil à micro-ondes sur une plaque de cuisson ou un autre appareil générant de la chaleur car vous pourriez l'endommager et perdre ainsi la garantie.

24.4.2 Verrouillage de porte

Dans le verrouillage de la porte de l'appareil se trouve un interrupteur de sécurité qui empêche le fonctionnement de l'appareil quand la porte est ouverte.

▲VORSICHT Prudence

Danger, micro-ondes !



Si ce dispositif de sécurité est défectueux ou détourné de sa fonction, vous vous exposez et vous exposez les autres directement aux micro-ondes.

- ▶ Ne jamais faire fonctionner l'appareil quand l'interrupteur de sécurité est défectueux.
- ▶ Ne jamais mettre ce dispositif de sécurité hors service.



24.4.3 Sécurité enfant

La sécurité enfant empêche une utilisation de l'appareil par les enfants sans surveillance.

➤ **Activer la sécurité enfant :**

Appuyer pendant trois secondes la touche  jusqu'à entendre un bip sonore et que l'affichage de fonction  s'allume. A l'état verrouillé toutes les touches sont neutralisées.

➤ **Désactiver la sécurité enfant :**

Appuyer pendant trois secondes la touche  jusqu'à entendre un bip sonore et que l'affichage de fonction  s'éteint. A l'état déverrouillé toutes les touches sont de nouveau actives.

24.5 Plaque signalétique

La plaque signalétique indiquant les données de raccordement et de puissance se trouve à l'arrière de l'appareil.

25 Commande et fonctionnement

Ce chapitre est consacré à des indications importantes sur la commande de l'appareil. Pour éviter tout risque et dégradations veuillez observer les indications.

▲WARNING Attention

- ▶ Pendant son fonctionnement ne pas l' laisser l'appareil sans surveillance, afin de pouvoir intervenir rapidement en cas de danger.

25.1 Fondamentaux de la cuisson aux micro-ondes

- La puissance et la durée nécessaire pour la cuisson/l'échauffement des aliments dépendent entre autres de la température de départ, de la quantité et du type et de la consistance des aliments. Utiliser la durée de cuisson indiquée la plus courte et prolonger la durée si nécessaire.
- Disposer soigneusement les aliments. Disposer les morceaux les plus épais vers le bord du plat.
- Couvrir les aliments pendant la cuisson. Le couvercle protège contre les projections et procure une cuisson/un échauffement plus réguliers.
- Pendant l'échauffement il est conseillé de retourner, désagréger ou de tourner plusieurs fois les aliments, afin d'obtenir une répartition régulière de la température.
- Les éventuels germes présents dans les aliments ne seront détruits que par une température suffisamment élevée (> 70 °C) et par une durée suffisamment importante (> 10 min).
- Piquer ou entailler plusieurs fois les aliments possédant une peau ou une enveloppe solide comme les tomates, saucisses, pommes de terre, aubergines, afin que la vapeur qui se produit puisse s'échapper et que les produits n'éclatent pas.
- On peut cuire les œufs sans coquille dans le micro-onde uniquement après avoir piqué plusieurs fois le jaune. Le jaune d'œuf peut sinon éclater après la cuisson et répandre des projections.
- Après la moitié de la durée de temps de cuisson retourner et déplacer du centre vers les bords les mets comme les boulettes de viande.

25.2 Modes de fonctionnement

L'appareil peut être utilisé avec différents modes de fonctionnement. La liste ci-dessous donne un aperçu des différents modes possibles :

➤ **Mode «Micro-onde»**

Ce mode sert à l'échauffement normal des aliments.

➤ **Mode " Programmes de grill et combinés "**

Le mode grill (G-1) convient pour rôtir et gratiner les plats.

Les programmes combinés conviennent pour cuire aux micro-ondes, faire griller et faire cuire à l'air pulsé.

Les programmes combinés suivants sont possibles :

Affichage	Programme combiné		
	Micro-onde	Grill	Convection
C-1	X		X
C-2	X	X	
C-3		X	X
C-4	X	X	X

➤ **Mode «Air pulsé»**

Dans ce mode l'air chaud est pulsé dans la chambre de cuisson afin d'obtenir un échauffement rapide et régulier des aliments.

➤ **Mode «Multi-modes»**

Ce mode permet de programmer jusqu'à 2 modes de cuisson à la suite. La séquence et la durée de la décongélation, de la cuisson au four micro-onde, au four à chaleur tournante ou au gril sont réglables.

➤ **Mode "Programme de cuisson automatique"**

Ce mode permet de sélectionner le programme de cuisson parmi 10 menus différents.

➤ **Décongélation automatique**

Ce mode permet la décongélation d'aliments congelés. Vous pouvez choisir entre décongélation suivant le poids ou suivant la durée.

25.3 Indications sur la vaisselle pour micro-onde

Le matériaux de vaisselle idéal pour micro-onde doit être perméable aux micro-ondes et permet à l'énergie des ondes de pénétrer dans le récipient pour échauffer les aliments.

Dans le choix de la vaisselle idéale pour micro-onde veuillez observer les conseils suivants :

- ▶ Les micro-ondes ne peuvent pas traverser le métal. C'est pourquoi il ne faut pas utiliser des ustensiles métalliques et de la vaisselle comportant des ornements métalliques.
- ▶ Pour la cuisson au micro-onde n'utilisez pas de produits en papier recyclé car ils peuvent comporter des petits fragments de métaux capables de provoquer des étincelles et/ou de s'enflammer.
- ▶ Dans le micro-onde utilisez des récipients ronds ou ovales plutôt que des récipients carrés ou rectangulaires, car dans les coins les aliments ont tendance à surchauffer.
- ▶ On peut utiliser des bandes de papier d'aluminium pour protéger les zones sensibles contre un échauffement trop important. Ne pas utiliser trop d'aluminium et conserver une distance d'environ 2,5 cm entre la feuille d'aluminium et les parois de la chambre du four.
- ▶ Avec les micro-ondes ou des combinaisons avec le micro-onde, ne pas utiliser de feuilles d'aluminium (voir tableau).

Le tableau suivant est une référence pour l'utilisation de la vaisselle de cuisson adaptée :

Vaisselle	Micro-onde	Grill	Air pulsé	Combinaison
Verre résistant à la chaleur	✓	✓	✓	✓
Verre non résistant à la chaleur	✗	✗	✗	✗
Céramique résistante à la chaleur	✓	✓	✓	✓
Plastique résistant aux micro-ondes	✓	✗	✗	✗
Papier de cuisine	✓	✗	✗	✗
Tôle métallique	✗	✓	✓	✗
Plat métallique, récipient en métal	✗	✓	✓	✗
Barquettes et feuilles d'aluminium	✗	✓	✓	✗

25.4 Ouvrir et fermer la porte

➤ Ouvrir la porte

Pour ouvrir la porte de l'appareil appuyer **Touche porte**. Si l'appareil était en marche, le programme de cuisson actuel sera interrompu.

HINWEIS

Remarque

- ▶ Laisser la porte ouverte un instant avant d'introduire les mains dans le four afin que la chaleur accumulée puisse s'échapper.

➤ Fermer la porte

Fermer la porte jusqu'à entendre le clic du verrouillage. Si un programme de cuisson avait été interrompu par l'ouverture de la porte, il pourra être continué en pressant la touche



25.5 Mise en route après sélection d'un programme



Après avoir sélectionné le programme presser , afin de démarrer le programme de cuisson.

25.6 Démarrage rapide

- 1) Démarrage rapide du micro-onde : Vous pouvez faire fonctionner l'appareil à 100 % de sa puissance pendant la durée que vous souhaitez. Pour ce faire, tournez le bouton



vers la gauche, réglez l'heure et lancez ensuite le micro-onde à 100 % de sa puissance en appuyant sur .

-
- 2) En mode veille, appuyez sur  pour chauffer des plats à 100 % de puissance pendant 30 secondes. Tout appui sur la touche  augmente le temps de chauffage de 30 secondes. Le maximum est de 95 minutes.

25.7 Arrêt/Interruption

Pour interrompre le programme de cuisson en cours, on peut opérer comme suit :

Exercer une pression unique sur la touche . Le programme en cours sera stoppé. Ouvrir la porte de l'appareil. Le programme en cours sera stoppé.

HINWEIS

Remarque

- ▶ Pour continuer le programme de cuisson interrompu, presser la touche  après avoir refermé la porte.

Pour arrêter le programme interrompu, presser à nouveau la touche .





HINWEIS

Remarque

- ▶ Avant le début d'un autre programme de cuisson il faut effacer l'affichage et remettre le système à zéro en pressant la touche .



25.8 Réglage de la montre

Dès que l'appareil est branché sur le secteur, l'écran affiche 0:00 et le minuteur émet un signal sonore.

- 1) Appuyez deux fois sur , 00:00 s'affiche.
- 2) Tournez  pour régler l'heure dans la fourchette de 0 à 23 (horloge de 24 heures).
- 3) Appuyez sur , l'affichage des minutes clignote.
- 4) Tournez  pour régler les minutes dans la fourchette de 0 à 59.
- 5) Appuyez sur  pour terminer le réglage de l'heure. Le point double de l'horloge clignote.

Attention : Si l'heure n'est pas réglée, on ne pourra pas l'utiliser plus tard. Si, pendant le réglage de l'heure, vous appuyez sur , l'appareil revient à son réglage précédent.







21.9 Fonction alarme minuteur

- 1) Appuyez une fois sur , l'écran affiche 00:00.
- 2) Tournez  pour régler l'alarme (maximum 95 minutes).







-
- 3) Appuyez sur  pour confirmer le réglage.
 - 4) Une fois que l'heure de l'alarme est atteinte, le minuteur émet cinq signaux sonores. Quand l'heure a été réglée, l'écran affiche l'heure momentanée. Attention : L'horloge ne dépend pas de votre réglage d'heure, c'est une simple alarme de minuterie de cuisine.

25.9 Mode «micro-onde»

En cas de cuisson aux micro-ondes, vous pouvez adapter le degré de puissance et le temps de cuisson (maximum 95 minutes).

- 1) Appuyez une fois sur  et l'écran affiche "P100".
- 2) Appuyez plusieurs fois sur  ou tournez  jusqu'à ce que la puissance souhaitée apparaisse (P100, P80, P50, P30, P10).
- 3) Appuyez ensuite sur  pour confirmer.
- 4) Tournez  pour régler le temps de cuisson entre 0:05 (5 secondes) et 95:00 (95 minutes). Vous lancez la cuisson en appuyant à nouveau sur .
- 5) Une fois que le temps de cuisson est écoulé, le système émet cinq signaux sonores.

Exemple : Si vous voulez faire cuire quelque chose pendant 20 minutes à 80 % de la puissance du micro-onde, procédez comme suit :

- 1) Appuyez une fois sur  et l'écran affiche "P100".
- 2) Appuyez à nouveau sur  ou tournez  pour sélectionner la puissance des micro-ondes.
- 3) Appuyez sur  pour confirmer le réglage et "P80" s'affiche.
- 4) Tournez  pour régler le temps de cuisson jusqu'à ce que l'écran affiche 20:00.
- 5) Appuyez sur  pour lancer la cuisson.
- 6) Une fois que le temps de cuisson est écoulé, le système émet cinq signaux sonores.

Attention : les graduations du réglage de temps de cuisson sont les suivantes :

0 -1 minute : 5 secondes

1 – 5 minutes : 10 secondes

5 – 10 minutes : 30 secondes

10 – 30 minutes : 1 minute











30 – 95 minutes : 5 minutes

Récapitulatif des puissances du micro-onde :

Nombre d'appuis sur la touche	1	2	3	4	5
Puissance du micro-onde	100 %	80 %	50 %	30 %	10 %

25.10 Mode «Grill»

Le mode «Grill» est particulièrement adapté pour des tranches de viande fines, steaks, côtelettes, kébabs, saucisses et morceaux de poulet.







- 1) Appuyez une fois sur    et l'écran affiche "P100".
- 2) Appuyez plusieurs fois sur    ou tournez  jusqu'à ce que G1 (fonction grill) s'affiche.
- 3) Appuyez ensuite sur  pour confirmer.
- 4) Tournez  pour régler le temps de cuisson entre 0:05 (5 secondes) et 95:00 (95 minutes).
- 5) Vous lancez la cuisson en appuyant à nouveau sur .
- 6) Une fois que le temps de cuisson est écoulé, le système émet cinq signaux sonores.

HINWEIS

Remarque

- ▶ • Une fois que la moitié du temps de cuisson est écoulée, l'appareil envoie deux signaux sonores pour vous informer que vous pouvez maintenant retourner l'aliment. Pour ce faire, ouvrez la porte, retournez l'aliment et refermez la porte. Appuyez sur  pour poursuivre la cuisson.
- ▶ **ATTENTION** : Après les bips, l'appareil ne fait pas de pause.

25.11 Mode "Grill" et programmes combinés

- 1) Appuyez une fois sur    et l'écran affiche "P100".
- 2) Appuyez à nouveau sur MICROWAVE ou tournez  pour sélectionner le programme combiné souhaité, "C-1", "C-2", "C-3" ou "C-4" s'affiche.
- 3) Appuyez sur  pour confirmer.
- 4) Tournez  pour régler le temps de cuisson entre 0:05 (5 secondes) et 95:00 (95 minutes).
- 5) Appuyez sur  pour lancer la cuisson.
- 6) Une fois que le temps de cuisson est écoulé, le système émet cinq signaux sonores.

HINWEIS**Remarque**

- ▶ • Une fois que la moitié du temps de cuisson est écoulée, l'appareil envoie deux signaux sonores pour vous informer que vous pouvez maintenant retourner l'aliment. Pour ce faire, ouvrez la porte, retournez l'aliment et refermez la porte. Appuyez sur  pour poursuivre la cuisson.
- ▶ • **ATTENTION** : Après les bips, l'appareil ne fait pas de pause.







Attention : Instructions pour les combinaisons

Nombre d'appuis sur la touche	Affichage	Micro-onde	Grill	Convection
1	C-1	X		X
2	C-2	X	X	
3	C-3		X	X
4	C-4	X	X	X

25.12 Mode «Air pulsé»

Lors de la cuisson à l'air pulsé, l'air chaud circule dans la chambre de cuisson pour brunir et rôtir régulièrement les aliments. Ce four peut être réglé sur dix niveaux différents de température. Le temps de cuisson maximal est de 95 minutes.







25.12.1 Mode "Air pulsé" avec préchauffage

- 1) Appuyez une fois sur  et l'écran affiche "P100".
- 2) Appuyez plusieurs fois sur  ou tournez  pour sélectionner la fonction air pulsé. Quand les températures s'affichent, vous êtes en mode sélection de la fonction air pulsé. La température peut être sélectionnée entre 140 °C et 230 °C.
- 3) Appuyez sur  pour confirmer la température.
- 4) Appuyez à nouveau sur  et l'appareil commence à préchauffer. Dès que la température est atteinte, la minuterie émet deux signaux sonores pour vous dire que vous pouvez maintenant mettre le plat dans l'appareil. La température de préchauffage s'affiche et clignote. Mettez le plat dans l'appareil et refermez la porte.
- 5) Tournez  réglez maintenant le temps de cuisson à 95 minutes au maximum et confirmez par .
- 6) Une fois que le temps de cuisson est écoulé, le système émet cinq signaux sonores.

HINWEIS**Remarque**

- ▶ Vous ne pouvez rentrer le temps de cuisson qu'une fois que la température de préchauffage est atteinte. Vous devez alors ouvrir la porte une fois pour pouvoir indiquer le temps de cuisson. Si le temps de cuisson n'est pas saisi dans les 5 minutes suivant les deux bips, l'appareil passe en mode veille.

25.12.2 Mode "Air pulsé" sans préchauffage

- 1) Appuyez une fois sur  et l'écran affiche "P100".
- 2) Appuyez plusieurs fois sur  ou tournez  pour sélectionner la fonction air pulsé. Quand les températures s'affichent, vous êtes en mode sélection de la fonction air pulsé. La température peut être sélectionnée entre 140 °C et 230 °C.
- 3) Appuyez sur  pour confirmer la température.
- 4) Tournez  pour régler le temps de cuisson à un maximum de 95 minutes.
- 5) Appuyez sur  pour lancer la cuisson.
- 6) Une fois que le temps de cuisson est écoulé, le système émet cinq signaux sonores.

25.13 Mode «Niveaux multiples»

Avec ce mode de fonctionnement, on peut programmer jusqu'à 2 successions automatiques. L'ordre et la durée de la décongélation, de la cuisson aux micro-ondes, du passage au grill (combiné) ou du mode air pulsé est réglable.







Si vous voulez utiliser la fonction décongélation, vous devez la choisir en premier.

HINWEIS

Remarque

- ► Les programmes de cuisson automatiques et la fonction préchauffage ne peuvent pas être utilisés pour la cuisson à niveaux multiples.

Exemple : Si vous souhaitez décongeler des aliments pendant 5 minutes puis les faire cuire à une puissance de 80 % de micro-ondes pendant 7 minutes, procédez comme suit :





- 1) Appuyez deux fois sur  et l'écran affiche "dEF2" pour la décongélation suivant le temps.
- 2) Tournez  pour régler le temps de décongélation à 5 minutes.
- 3) Appuyez sur  et réglez la puissance des micro-ondes avec  à 80 % et l'écran affiche P80.
- 4) Appuyez sur  pour confirmer.
- 5) Tournez  réglez le temps de cuisson à 7 minutes.
- 6) Appuyez sur  pour lancer la cuisson.
- 7) Une fois que le temps de cuisson est écoulé, le système émet cinq signaux sonores.

Remarque

- Entre le réglage du premier et du deuxième programmes de cuisson, ne confirmez pas le temps car vous lanceriez ainsi directement le premier programme de cuisson. Après avoir réglé l'heure pour le premier programme de cuisson, passez directement au réglage de la fonction du deuxième programme de cuisson.

25.14 Mode "Programme de cuisson automatique"

Dans ce mode de cuisson on peut sélectionner le programme parmi 10 menus différents. Pour plus de renseignement consulter le tableau de la page suivante.

- 1) En mode veille, tournez  vers la droite pour sélectionner la fonction souhaitée. L'écran affiche "A1", "A2", "A3" ... "A10".
- 2) Appuyez sur  pour confirmer le programme souhaité.
- 3) Avec  sélectionnez le poids ou la quantité souhaitée d'unités de service. L'écran affiche le nombre d'unités de service ou le poids en grammes (voir tableau).
- 4) Appuyez sur  pour lancer la cuisson.
- 5) Une fois que le temps de cuisson est écoulé, le système émet cinq signaux sonores.

Récapitulatif du menu auto

Menu	Poids (g)	Affichage	Puissance
A1 Légumes	150	150	100 %
	350	350	
	500	500	
A2 Poisson	150	150	80 %
	250	250	
	350	350	
	450	450	
	650	650	
A3 Viande	150	150	100 %
	300	300	
	450	450	
	600	600	

A4 Pâtes	50 (rajoutez 450 ml d'eau froide)	50	80 %
	100 (rajoutez 800 ml d'eau froide)	100	
	150 (rajoutez 1200 ml d'eau froide)	150	
A5 Pommes de terre	1 (environ 230 g)	1	100 %
	2 (environ 460 g)	2	
	3 (environ 690g)	3	
A6 Soupe	200	200	100 %
	400	400	
	600	600	
A7 Poulet	800	800	micro-ondes 100% / l'air pulse 200°C
	1000	1000	
	1200	1200	
A8 Pain	50	50	Grill
	100	100	
	150	150	
A9 Gâteau	475	475	Préchauffer à 180°
A10 Pizza	200	200	micro-ondes 100% / l'air pulse 200°C
	300	300	
	400	400	

HINWEIS

A9 Gâteau





- Si vous sélectionnez le programme gâteau A9, l'appareil préchauffe d'abord. Ne mettez pas tout de suite le gâteau dans l'appareil. Le four n'est chauffé à 180 ° qu'une fois que le minuteur a émis deux bips. Mettez maintenant le gâteau dans le four.

Refermez la porte et lancez la cuisson par . Le minuteur continue à tourner et le gâteau cuit.



25.15 Mode «Décongélation automatique»

Le menu «Décongélation automatique» permet de décongeler avec précaution les aliments congelés.



25.15.1 Mode "Décongélation" suivant le poids

- 1) Appuyez une fois sur   et l'écran affiche "dEF1".
- 2) Avec , réglez le poids de l'aliment. L'écran affiche d'abord "200 g". Vous pouvez régler le poids entre 200 et 2000 g.
- 3) Démarrez la décongélation en appuyant sur .
- 4) Une fois que le temps de cuisson est écoulé, le système émet cinq signaux sonores.

25.15.2 Mode "Décongélation" suivant la durée

- 1) Appuyez deux fois sur  et l'écran affiche "dEF2".
- 2) Tournez  pour régler le temps de décongélation à 95 minutes au maximum.
- 3) Démarrez la décongélation en appuyant sur .
Pour la puissance de décongélation, P30 (30 % de puissance des micro-ondes) est sélectionné. Ceci ne peut pas être modifié.
- 4) Une fois que le temps de cuisson est écoulé, le système émet cinq signaux sonores.

25.16 Consultation de fonction

- 1) Si, pendant la cuisson, vous appuyez sur , l'heure réglée s'affiche.
- 2) Si vous appuyez sur  pendant la cuisson concernée, la puissance momentanée s'affiche.

26 Nettoyage et entretien

Ce chapitre est consacré à des indications importantes sur le nettoyage et l'entretien de l'appareil. Pour éviter la dégradation de l'appareil par un nettoyage incorrect et pour son bon fonctionnement veuillez observer les conseils ci-dessous.

26.1 Consignes de sécurité

▲VORSICHT Prudence

Avant de commencer le nettoyage de l'appareil veuillez observer les consignes de sécurité suivantes :

- ▶ L'appareil doit être régulièrement nettoyé et il faut toujours vider les restes d'aliments qu'il contient. Un manque de propreté de l'appareil peut entraîner un endommagement de la surface qui nuira à la durabilité de l'appareil et peut rendre l'appareil dangereux et provoquer une infection par des champignons et des bactéries.
- ▶ Avant le nettoyage arrêter l'appareil et retirer le connecteur de la prise murale.
- ▶ Après son utilisation la chambre du four est chaude. Attention, risques de brûlures ! Attendre que l'appareil soit froid.
- ▶ Nettoyer la chambre du four après utilisation quand le four est refroidi. Ne pas attendre trop longtemps car cela rend le nettoyage plus difficile, et éventuellement impossible. Un encrassement trop important peut le cas échéant dégrader l'appareil.
- ▶ La pénétration d'humidité dans l'appareil peut détériorer les composants électroniques. Faire attention qu'aucun liquide ne pénètre à l'intérieur de l'appareil par les ouvertures de ventilation.
- ▶ Ne pas utiliser de produits nettoyants agressifs ou abrasifs et aucun solvant.
- ▶ Ne pas gratter les salissures résistantes avec des objets acérés.

▲VORSICHT Prudence

- ▶ Suite aux dangers encourus, les réparations et opérations d'entretien nécessitant le retrait du blindage anti-rayonnements ne doivent être faites que par un professionnel.
- ▶ N'utilisez pas de nettoyant agressifs ou abrasifs ou de raclettes aiguisées pour nettoyer la vitre de la porte de l'appareil car vous pourriez rayer la surface. Ceci peut détériorer la vitre.

26.2 Nettoyage

➤ **Chambre du four et intérieur de la porte**

▲WARNUNG Danger d'incendie

- ▶ **Éliminez en principe dans l'appareil les résidus graisseux qui risqueraient de s'enflammer.**

- Maintenir la chambre du four propre. Essuyer à l'aide d'un chiffon humide les restes d'aliments collés, aspergés ou tombés sur les parois du four. Quand le four est fortement encrassé on peut utiliser un produit nettoyant doux.
- Essuyer la porte, la fenêtre et les joints de porte à l'aide d'un chiffon humide, afin d'éliminer les taches et les restes d'aliments. Les restes sur le joint de la porte peuvent empêcher celle-ci de se refermer complètement et permettre ainsi des fuites de micro-ondes.
- Essuyer la vapeur qui s'est déposée sur la porte du four à l'aide d'un chiffon humide. Cela peut se produire quand l'appareil est utilisé dans un environnement humide, et c'est tout à fait normal.
- On peut éliminer les odeurs désagréables dans le four en y déposant un saladier adapté au micro-onde contenant de l'eau à laquelle on a mélangé le jus et la peau d'un citron, et en cuisant cinq minutes en mode micro-onde. Sécher ensuite le four à fond à l'aide d'un chiffon doux.
- Après le nettoyage de l'intérieur du four laisser la porte ouverte jusqu'à ce l'appareil soit sec à l'intérieur.

Conseil de nettoyage - Les parois intérieures sur lesquelles des aliments cuits adhèrent se nettoient plus facilement comme suit : Posez un demi-citron dans un plat, rajoutez-ici 300 ml d'eau et faites le chauffer pendant 10 à 100 % de puissance. Essayez ensuite l'appareil avec un chiffon sec et doux.

➤ **Face frontale de l'appareil et champ de commande**

- Nettoyer la face frontale et le champ de commande à l'aide d'un chiffon doux humidifié.
- S'assurer de ne pas trop mouiller le champ de commande. Pour le nettoyage utiliser un chiffon doux humide.

HINWEIS Remarque

- ▶ Laisser la porte du four ouverte afin d'éviter une mise en marche involontaire de l'appareil.

➤ **Habillage externe**

- Nettoyer les surfaces externes de l'appareil à l'aide d'un chiffon humide.

➤ **Plateau tournant, grille et anneau roulant**

- Les accessoires (plateau tournant, grille et anneau tournant) doivent être sortis pour les nettoyer de temps en temps. Lavez les accessoires dans une solution savonneuse chaude.
- Il faudrait aussi nettoyer régulièrement l'anneau roulant afin de prévenir le développement de bruits trop importants ou une entrave au mouvement de rotation. L'anneau roulant peut être lavé dans solution de savon doux . Après le nettoyage faire attention de bien remettre en place correctement l'anneau roulant.
- Nettoyer le fond du four à l'aide d'un nettoyant doux. En cas d'encrassement important on peut utiliser un produit nettoyant non agressif.

27 Réparation des pannes

Ce chapitre est consacré à des indications importantes sur la localisation des pannes et leur réparation. Pour éviter les dangers et les dégradations il faut observer les indications.

27.1 Consignes de sécurité

▲ VORSICHT Prudence

- ▶ Les réparations sur les appareils électriques doivent être effectuées uniquement par des spécialistes agréés par le constructeur.
- ▶ Les réparations non professionnelles peuvent provoquer de graves dangers pour l'utilisateur et des dégâts sur l'appareil.

27.2 Origine et remède des incidents

Le tableau suivant aide à la localisation et à la réparation des petits incidents.

Incident	Cause possible	Remède
Le programme sélectionné ne veut pas démarrer.	Porte du four pas fermée	Fermer la porte
	Cordon secteur pas branché	Brancher le câble
	Fusible pas enclenché	Enclencher le fusible
Le plateau tournant tourne par à-coups.	Salissures entre le plateau tournant et le fond du four	Eliminer les salissures
	Salissures sur l'anneau roulant	
	Récipient trop grand	Utiliser un autre récipient
Aliments pas assez décongelés, cuits ou chauds après le temps écoulé.	Temps ou puissance mal réglé	Régler de nouveau le temps ou la puissance Répéter l'opération

L'appareil fonctionne mais le four ne s'allume pas.	Eclairage du four défectueux.	Faire réparer l'éclairage par le service AV.
Bruits anormaux pendant la marche du micro-onde.	Aliments recouverts de feuille d'aluminium	Retirer la feuille d'aluminium
	Le récipient contient du métal et on peut voir des étincelles dans le four	Observer les indications sur la vaisselle à utiliser
L'heure de l'affichage n'est pas correcte.	Panne de courant	Nouveau réglage de l'heure

HINWEIS

Remarque

- Si vous ne pouvez pas résoudre le problème à l'aide du tableau ci-dessus, adressez-vous au service après vente.

28 Élimination des appareils usés



Les appareils électriques et électroniques contiennent de nombreux matériaux recyclables. Mais ils contiennent également des produits nocifs qui sont indispensables au fonctionnement et à la sécurité.

Ces derniers peuvent être nocifs pour les personnes ou pour l'environnement en cas d'élimination dans les ordures ménagères ou de traitement incorrect. Ne jamais jeter les anciens appareils avec les ordures ménagères.

HINWEIS

Remarque

- Portez les vieux appareils électriques et électroniques dans les points de collecte et de recyclage près de chez vous. Le cas échéant informez-vous auprès de la mairie, des services des ordures ou de votre concessionnaire.
- Assurez-vous que votre ancien appareil reste hors de portée des enfants jusqu'à son transport définitif.

29 Garantie

Sur ce produit nous accordons une garantie de 24 mois à partir de la date d'achat pour les manques et les défauts de fabrication ou de matériaux. Vous conserver entièrement vos droits de garantie légale accordés par le §439 et suivants BGB-E.

La garantie ne concerne pas les dégâts causés par une utilisation ou une manipulation non conforme, ainsi que les défauts qui n'influencent que faiblement le fonctionnement ou la valeur de l'appareil. D'autre part ne sont pas garantis également les pièces d'usure, les dommages de transport dans la mesure où ils ne sont pas sous notre responsabilité, ainsi que les dommages occasionnés par des réparations qui n'ont pas été effectuées par nos soins. La construction et la puissance de cet appareil sont conçues pour un usage ménager privé.

Un éventuel usage commercial reste couvert par la garantie dans la mesure où cette utilisation ne dépasse pas le cadre des contraintes d'un usage privé. L'appareil n'est pas prévu pour un usage commercial plus intensif.

En cas de recours en garantie justifié nous déciderons de réparer l'appareil ou de le remplacer par un appareil sans défaut. Les manques doivent être signalés dans un délai de 14 jours après livraison. Tout autre recours est sans objet.

Pour tout recours en garantie nous vous prions d'entrer en contact avec nos services avant de nous retourner l'appareil (toujours avec le bon d'achat!).

30Caractéristiques techniques

Appareil	Four à micro-ondes, grill et air pulsé
Nom	EMCG 32
N°. d'article	3036
Données de raccordement	230V~ 50Hz
Puissance consommée	1550W (micro-onde)
	2500W (air pulsé)
	1100W (grill)
	≤ 1W (Standby)
Puissance de sortie des microondes	1000W
Fréquence de fonctionnement	2450MHz
Dimensions externes (L/H/P)	595x390x480 mm
Dimensions du four (L/H/P)	340x230x340 mm
Capacité du four	ca. 32 L
Poids net	20,2 kg

Istruzioni d'uso originali

Microonde, grill e forno ad aria EMCG 32



Articolo-N. 3036

31 Istruzione d'uso

31.1 In generale

Legga le informazioni qui contenute, affinché acquisti rapidamente familiarità con il suo apparecchio e affinché possa utilizzare appieno le sue funzioni.

Il Suo forno a microonde Le renderà un buon servizio per molti anni, se lo tratterà e lo curerà in modo adeguato. Ci auguriamo che il suo utilizzo Le procuri molta gioia.

31.2 Informazioni su queste istruzioni d'uso

Queste istruzioni d'uso sono una componente del forno a microonde (di seguito chiamato l'apparecchio) e Le fornirà importanti indicazioni per la messa in funzione, la sicurezza, un utilizzo conforme alle disposizioni e per la cura dell'apparecchio.

Le istruzioni d'uso devono trovarsi sempre nelle vicinanze dell'apparecchio. Dovranno essere lette ed utilizzate da qualsiasi persona, incaricata con la:

- messa in funzione, • l'utilizzo, • l'eliminazione di malfunzionamenti e/o • la pulizia

dell'apparecchio. Conservi queste istruzioni d'uso e le passi insieme all'apparecchio al successivo proprietario.

31.3 Indicazioni d'avvertenza

Nelle presenti istruzioni d'uso vengono utilizzate le seguenti indicazioni d'avvertenza:



GEFAHR

Pericolo

Un'indicazione d'avvertimento di questo livello di pericolo contrassegna una situazione di pericolo imminente.

Se tale situazione pericolosa non viene evitata, le conseguenze saranno la morte o gravi lesioni.

- ▶ Osservare le indicazioni in queste avvertenze, per evitare il pericolo di morte o gravi lesioni di persone.



WARNING

Avviso

Un'indicazione d'avvertimento di questo livello di pericolo contrassegna una situazione di pericolo potenziale.

Se tale situazione pericolosa non viene evitata, le conseguenze potranno essere la morte o gravi lesioni.

- ▶ Osservare le indicazioni in queste avvertenze, per evitare il lesioni di persone.

▲VORSICHT Attenzione

Un'indicazione d'avvertimento di questo livello di pericolo contrassegna una situazione di pericolo potenziale.

Se tale situazione pericolosa non viene evitata, le conseguenze potranno essere lesioni leggere o di media entità.

► Osservare le indicazioni in queste avvertenze, per evitare il lesioni di persone.

HINWEIS Indicazione

Un indicazione contrassegna inoltre delle informazioni, che facilitano l'utilizzo della macchina.

31.4 Limitazione della responsabilità

Tutte le informazioni tecniche, tutti i dati e le indicazioni per l'installazione, il funzionamento e la cura, contenute in queste istruzioni d'uso, corrispondono all'ultimo stato dell'arte al momento della messa in stampa e sono forniti in considerazione delle nostre attuali esperienze e conoscenze, secondo scienza e coscienza.

Dalle indicazioni, le figure e le descrizioni in queste istruzioni d'uso non possono derivare pretese di nessun tipo.

Il produttore non assume alcuna responsabilità per danni dovuti:

- Alla mancata osservanza delle istruzioni d'uso
- All'utilizzo non conforme alle disposizioni
- A riparazioni inadeguate
- A modifiche tecniche, modifiche dell'apparecchio
- All'utilizzo di pezzi di ricambio non autorizzati

Non è consigliabile apportare modifiche dell'apparecchio, le quali non sono coperte da garanzia. Le traduzioni avvengono secondo scienza e coscienza. Non assumiamo alcuna responsabilità per errori nella traduzione, nemmeno in quei casi in cui la traduzione è stata effettuata da noi o su nostro incarico. Soltanto il testo originale in tedesco sarà vincolante.

31.5 Tutela dei diritti d'autore

Questo documento è coperto dalla tutela per i diritti d'autore.

La Braukmann GmbH si riserva tutti i diritti, anche quelli della riproduzione fotomeccanica, della riproduzione e diffusione mediante particolari procedure (per esempio mediante l'elaborazione dati, supporto dati e reti di dati) anche parziale.

Ci si riserva il diritto di effettuare modifiche tecniche e nel contenuto.

32 Sicurezza

In questo capitolo riceverà importanti indicazioni sulla sicurezza nell'utilizzo dell'apparecchio. Questo apparecchio corrisponde alle disposizioni di sicurezza prescritte. Un utilizzo inadeguato può però provocare danni a persone e cose.

32.1 Utilizzo conforme alla destinazione

Questo apparecchio è previsto solo per l'utilizzo in un ambiente domestico, al chiuso per

- Scongellare
- riscaldare
- cuocere
- grigliare
- addensare

cuocere nel forno prodotti alimentari e bevande. Questo apparecchio è destinato per l'uso domestico e in simili applicazioni, come ad esempio:

- nelle cucine per impiegati in negozi, uffici e altre aree commerciali;
- nelle proprietà agricole;
- dai clienti in alberghi, motel e altri stabilimenti residenziali;
- nelle pensioni bed and breakfast.

Un altro utilizzo o un utilizzo che vada oltre a ciò è da considerarsi inadeguato.

▲ WARNUNG

Avviso

Pericolo per un utilizzo non conforme alle disposizioni!

Dall'apparecchio possono derivare pericoli, nel caso di un utilizzo non conforme alle disposizioni e/o nel caso di un utilizzo differente.

- ▶ Utilizzare l'apparecchio esclusivamente in conformità alle disposizioni.
- ▶ Rispettare le procedure descritte in queste istruzioni d'uso.

Pretese di qualsiasi genere, per danni dovuti ad un utilizzo non conforme alle disposizioni, sono escluse. L'utilizzo avviene a rischio esclusivo dell'operatore.

32.2 Avvertenze generali di sicurezza

IMPORTANTI AVVERTENZE DI SICUREZZA

LEGGERE ACCURATAMENTE E CONSERVARE PER SCOPI FUTURI

HINWEIS

Indicazione

Osservi le seguenti indicazioni di sicurezza per un utilizzo sicuro dell'apparecchio:

- ▶ Controlli prima dell'utilizzo, che l'apparecchio non presenti danni esterni. Non metta in funzione un apparecchio danneggiato.

- ▶ Questo apparecchio può essere utilizzato da bambini di età pari o superiore a 8 anni, se sono sorvegliati o istruiti sull'uso sicuro dell'apparecchio e hanno compreso i rischi che ne derivano.
- ▶ La pulizia e la manutenzione utente non devono essere eseguite da bambini, eccetto questi hanno l'età di 8 anni o maggiore e che vengano sorvegliati.
- ▶ Non fare giocare i bambini con l'apparecchio.
- ▶ Tenere lontano dai bambini di età inferiore a 8 anni l'apparecchio e il suo cavo di alimentazione.
- ▶ L'apparecchio può essere utilizzato da persone con ridotte capacità fisiche, sensoriali o mentali o mancanza di esperienza e/o conoscenza se sono sorvegliate o istruite sull'uso sicuro dell'apparecchiatura e hanno compreso i rischi che ne derivano.
- ▶ Utilizzare solo utensili da cucina e oggetti che sono idonei per l'uso nei forni a microonde.
- ▶ L'apparecchio deve essere pulito regolarmente e i residui di cibo vanno sempre rimossi.
- ▶ Leggere e osservare il paragrafo „Pericolo dovuto a microonde“.
- ▶ L'apparecchio può essere incorporato o installato solo in conformità delle istruzioni fornite insieme.
- ▶ Non lasciare l'apparecchio incustodito durante il suo funzionamento.
- ▶ Non faccia funzionare il forno, quando è vuoto.
L'apparecchio può essere danneggiato.
- ▶ L'apparecchio non è previsto per asciugare, riscaldare o cuocere animali viventi.

- ▶ Termometri per alimentari non sono adatte per il funzionamento in un forno a microonde.
- ▶ Non utilizzi il vano di cottura come deposito. Non lasci prodotti di carta, utensili da cucina o prodotti alimentari nel vano cottura, quando il forno non viene utilizzato.
- ▶ Non immagazzinare o utilizzare l'apparecchio all'aperto.
- ▶ Non utilizzare l'apparecchio vicino all'acqua, in locali di scantinato umidi oppure nelle vicinanze di piscine.
- ▶ Non pulire l'apparecchio con un idropulitore a vapore.
- ▶ Una riparazione dell'apparecchio dovrà essere effettuata soltanto da un servizio Clienti autorizzato dal produttore, altrimenti decade ogni diritto di garanzia per danni che ne conseguono. Con riparazioni inadeguate possono verificarsi pericoli per l'utilizzatore.
- ▶ Componenti difettosi dovranno essere sostituiti soltanto da pezzi di ricambio originali. Solo con questi pezzi vi è la garanzia, che i requisiti di sicurezza siano soddisfatti.
- ▶ L'apparecchio non è destinato a essere utilizzato con un timer esterno o un telecomando separato.
- ▶ Il fornello deve essere installato in corrispondenza delle istruzioni di montaggio.
- ▶ Questo fornello è concepito come apparecchio da cucina per il riscaldamento di cibo, non per l'utilizzo industriale o in laboratorio.
- ▶ **LEGGERE ATTENTAMENTE QUESTE AVVERTENZE DI SICUREZZA E CONSERVARLE PER USI FUTURI.**

32.3 Fonti di pericolo

32.3.1 Pericolo dovuto a microonde

▲WARNING Avviso

L'effetto di microonde sul corpo umano può provocare lesioni. Osservi le seguenti indicazioni di sicurezza, per non esporre se stessi o altri alle microonde:

- ▶ Non fare mai funzionare l'apparecchio a porta aperta. Con un interruttore di sicurezza difettoso o manipolato sussiste il pericolo di esporsi direttamente alle microonde.
- ▶ Non piazzare oggetti tra la parte frontale del forno e la porta del forno ed eviti, che si depositi dello sporco o resti di detersivo sulle superfici di tenuta dell'apparecchio.
- ▶ Non utilizzi l'apparecchio, quando:
 - la porta dell'apparecchio è piegata,
 - le cerniere della porta sono allentate
 - vi sono fori o spaccature visibili sull'involucro, sulla porta
 - o sulle pareti del vano cottura.
- ▶ Non fare funzionare l'apparecchio fino a quando non è stato riparato da personale specializzato autorizzato, se la porta o le guarnizioni della porta sono danneggiate.
- ▶ Non tolga le coperture dall'apparecchio.
- ▶ **AVVISO:** I lavori di manutenzione e riparazione, per la quale va rimossa la copertura di protezione posta davanti alla radiazione microonde sono pericolosi per tutti e devono essere eseguiti solo da un tecnico specializzato.

32.3.2 Pericolo di ustioni

▲WARNING Avviso

Il preparato da cuocere cotto all'interno dell'apparecchio e le stoviglie utilizzate per la cottura, così come le superfici dell'apparecchio possono scaldarsi molto.

Osservi le seguenti indicazioni di sicurezza, per non scottare se stessi o altri:

- ▶ Mentre sta grigliando con o senza il funzionamento a microonde, il vano cottura, il corpo griglia e la porta dell'apparecchio si riscaldano notevolmente! Il cavo in questo caso va tenuto lontano dalle superfici e le fessure d'aerazione non devono essere coperte.
- ▶ Durante il funzionamento dell'apparecchio, le parti accessibili possono diventare molto calde. Tenere quindi lontano i bambini.
- ▶ Durante il funzionamento l'apparecchio si riscalda molto. Per questo motivo, non toccare gli elementi riscaldanti all'interno dell'apparecchio.
- ▶ Durante il funzionamento l'apparecchio e le parti accessibili si riscaldano fortemente. Gli elementi di riscaldamento quindi non dovrebbero essere toccati e i bambini sotto l'età di 8 anni dovrebbero essere tenuti a distanza o costantemente sorvegliati.
- ▶ Indossi dei guanti da forno per introdurre o estrarre alimenti da dorare o da cuocere, o nel maneggiare all'interno del vano cottura, quando la griglia è accesa ossia quando era accesa poco prima.
- ▶ Non utilizzi il forno per fare delle frittiture. Dell'olio caldo può danneggiare parti del forno e le stoviglie per la cottura e può causare bruciature.

- ▶ Osservi che con il funzionamento a microonde nell'apparecchio vengono riscaldati cibi e liquidi all'interno di un contenitore e non lo stesso contenitore.
- ▶ Anche se il contenitore non è caldo, viene prodotta la stessa quantità di vapore e di spruzzi, quando si toglie il coperchio, che si presenta durante una procedura di cottura convenzionale.
- ▶ In particolare, occorre che il contenuto dei biberon e i vasetti di alimenti per bambini venga mescolato o agitato e che la temperatura venga controllata prima del consumo per evitare ustioni.
- ▶ Con determinati prodotti alimentari, sussiste il pericolo di ustioni dovuto ad un ritardo di ebollizione. Con prodotti alimentari, che sono composti da una miscela di grasso ed acqua, per esempio brodo, attenda circa tra i 30 ed i 60 secondi, prima di estrarre il prodotto alimentare dall'apparecchio. La miscela può depositarsi in questa maniera. In questo modo evita una repentina ebollizione, quando si immerge un cucchiaino nel prodotto alimentare o nel liquido o se si aggiunge un dado.
Per evitare un ritardo di ebollizione, potrà anche mettere un cucchiaino di metallo nel recipiente, prima della cottura. A tal proposito presti attenzione, che il cucchiaino non tocchi in nessun punto le pareti dell'apparecchio o della griglia, visto, che ciò può provocare danni sull'apparecchio.
- ▶ La superficie esterna dello scomparto di montaggio può diventare scottante.
- ▶ Durante il riscaldamento di bevande nel forno a microonde (ritardo di ebollizione), queste potrebbero all'improvviso bollire, quindi fare attenzione con tali recipienti.

32.3.3 Pericolo d'incendio

▲WARNING Avviso

In caso di utilizzo inadeguato dell'apparecchio, sussiste pericolo d'incendio mediante l'incendiarsi del contenuto.

Di seguito osservi le indicazioni di sicurezza per evitare il pericolo d'incendio:

- ▶ Tenga presente, che i tempi di cottura, riscaldamento, scongelamento con l'apparecchio sono spesso molto più brevi che su una piastra o nel forno tradizionale.
- ▶ Tempi d'accensione eccessivi fanno sì che il prodotto si asciughi e che si accenda per autocombustione. Sussiste il pericolo d'incendio!
Anche un tempo di asciugatura eccessivo del pane, di panini, fiori, erbe comporta pericolo d'incendio.
- ▶ Non surriscaldare i generi alimentari.
- ▶ Non riscaldare cuscini imbottiti di semi, semi di ciliege o gel e cose simili. Queste cose possono incendiarsi anche quando vengono estratti dall'apparecchio dopo il riscaldamento.
- ▶ Non scaldi dell'alcool non diluito.
- ▶ Non lasci incustodito l'apparecchio, se riscalda o cuoce prodotti alimentari in serbatoio in materiale plastico, carta o altri materiali infiammabili.
- ▶ Contenitori monouso in materiale plastico devono presentare le caratteristiche elencate sotto "**indicazioni sulle stoviglie per microonde**".
- ▶ Se viene emesso del fumo, spegnere l'apparecchio o staccare la spina elettrica e tenere la porta chiusa per spegnere eventuali fiamme.
- ▶ Non utilizzi mai l'apparecchio per conservare o asciugare materiali infiammabili.

▲WARNING Avviso

- ▶ L'apparecchio a microonde è destinato esclusivamente per il riscaldamento di cibi e bevande. L'asciugamento di cibi o vestiti e il riscaldamento di cuscini termici, pantofole, spugne, panni umidi o simile nasconde il rischio di lesioni, accensioni o del fuoco.
- ▶ **Rimuovere principalmente sempre i residui di grasso dall'apparecchio, altrimenti questi possono prendere fuoco.**

32.3.4 Pericolo d'esplosione

▲WARNING Avviso

In caso di utilizzo inadeguato dell'apparecchio, sussiste pericolo d'esplosione mediante la formazione di sovrappressione.

Di seguito osservi le indicazioni di sicurezza per evitare il pericolo d'esplosione:

- ▶ Non riscaldare liquidi e altri generi alimentari in contenitori chiusi, perché questi possono esplodere.
- ▶ Tolga coperchi o tettarelle dai biberon.
- ▶ Non utilizzi stoviglie con elementi cavi e tappi, nei cui spazi cavi possa entrare dell'umidità, se tali spazi cavi non vengono sufficientemente aerati.
- ▶ Non scaldi uova in guscio e uova molto cotte nell'apparecchio, visto che anche dopo il trattamento nel forno a microonde possono ancora esplodere.
- ▶ Elimini chiusure con fil di ferro torto da sacchetti di carta o di plastica, affinché non possa crearsi sovrappressione.

32.3.5 Pericolo dovuto a corrente elettrica

▲GEFAHR Pericolo

Pericolo di vita dovuto a corrente elettrica!

In caso di contatto con cavi o componenti sotto tensione, sussiste pericolo di vita.

Di seguito osservi le indicazioni di sicurezza per evitare il pericolo dovuto alla corrente elettrica:

- ▶ Non mettere in funzione l'apparecchio quando il cavo elettrico o la spina sono danneggiati, se non funziona correttamente oppure è stato fatto cadere o è danneggiato. Nel caso il cavo elettrico o la spina sono stati danneggiati, questi vanno sostituiti solo dal fabbricante oppure dal suo incaricato al Servizio, per evitare pericoli.
- ▶ Non aprire in nessun caso la scatola dell'apparecchio. Se si toccano connessioni sotto tensione e se viene modificata la struttura elettrica e meccanica, sussiste il pericolo di scossa elettrica. Inoltre possono verificarsi malfunzionamenti dell'apparecchio.
- ▶ Per evitare una scossa elettrica, spegnere l'apparecchio prima di cambiare la lampada.

33Messa in funzione

In questo capitolo riceverà indicazioni importanti sulla messa in funzione dell'apparecchio. Osservi le indicazioni per evitare pericoli e danni.

33.1 Avvertenze di sicurezza

▲WARNING Avviso

- ▶ Materiali d'imballaggio non dovranno essere utilizzati come giocattoli. Sussiste il pericolo di soffocamento.
- ▶ A causa dell'elevato peso dell'apparecchio, si consiglia di effettuare in due persone il trasporto, il disimballaggio ed il posizionamento.

33.2 Insieme della fornitura ed ispezione trasporto

Il microonde EMCG 32 viene fornito standard con le seguenti componenti:

- Microonde EMCG 32
- Anello rotante
- Piatto rotante in vetro
- La Griglia
- Vite e tappino di plastica per il montaggio
- Istruzioni d'uso

HINWEIS

Indicazione

- ▶ Controlli che la fornitura sia completa e non presenti danni visibili.
- ▶ Segnali immediatamente al spedizioniere, all'assicurazione e al fornitore una fornitura incompleta o danni dovuti ad un imballaggio insufficiente o al trasporto.

33.3 Disimballaggio

Per il disimballaggio dell'apparecchio, proceda come segue:

- Rimuovere tutte le confezioni e l'accessorio.
- Verificare l'apparecchio su eventuali danneggiamenti (ammaccature, porta danneggiata ecc.). Non mettere in funzione apparecchi danneggiati.
- Scatola: Rimuovere la pellicola protettiva sulla superficie esterna della scatola del forno a microonde.
- La copertura marrone Chiara/argento all'interno protegge il magnetron e non va rimossa.

33.4 Smaltimento dell'involucro



L'involucro protegge l'apparecchio da danni dovuti al trasporto. I materiali per l'imballaggio sono stati selezionati in considerazione dell'ambiente e della tecnica di smaltimento e sono quindi riciclabili.

Ricondurre l'imballaggio nel circuito materiali permette di risparmiare sulle materie prime e riduce la produzione di rifiuti. Smaltisca i materiali per l'imballaggio, che non sono più necessari, nei punti di raccolta presso le "aree ecologiche" per il sistema di riciclo.

HINWEIS

Indicazione

- ▶ Conservi, se possibile, l'imballaggio originale durante il periodo di garanzia, per poter reimballare adeguatamente l'apparecchio, in caso di necessità.

33.5 Montaggio dell'apparecchio

33.5.1 Requisiti del luogo di installazione

- Non posizioni l'apparecchio in un ambiente caldo, bagnato o molto umido o nelle vicinanze di materiale infiammabile.
- Non lasciare pendere il cavo su bordi e spigoli di tavoli o piani di lavoro.
- Il montaggio di questo apparecchio in luoghi di posizionamento non stazionari (per esempio navi) dovrà essere effettuato esclusivamente da aziende/persone specializzate, se i presupposti per un utilizzo conforme alla sicurezza dell'apparecchio sono dati.

-
- Piazzare il forno a microonde il più distante possibile da radio o televisori, perché il funzionamento dell'apparecchio potrebbe disturbare la ricezione della radio o del televisore.
 - Questo apparecchio è previsto solo per l'utilizzo domestico.
 - Questo apparecchio è adatto solo per essere installato a incasso dentro un armadietto, non è previsto come apparecchio autonomo e non metterlo dentro un armadio chiuso.
 - L'apparecchio va fatto funzionare solo con porta aperta del mobile componibile.

33.5.2 Connessione elettrica



Pericolo dovuto da scosse elettriche

- ▶ Toccare parti interne può causare gravi lesioni o addirittura la morte.
- ▶ È vietato scomporre nelle sue parti l'apparecchio.
- ▶ Sussiste il pericolo di scosse elettriche nel caso la messa a terra non è eseguita a regola d'arte. Non utilizzare una presa che non sia installata e collegata a terra a regola d'arte.

Per un funzionamento sicuro e privo di errori dell'apparecchio, bisognerà considerare le seguenti indicazioni durante la connessione elettrica.

- Prima di connettere l'apparecchio, confronti i dati di connessione (tensione e frequenza) sulla targhetta di omologazione con quelli della rete elettrica. Questi dati dovranno corrispondere, affinché non si verifichino danni sull'apparecchio. In caso di dubbi, chiedi il tuo tecnico elettricista specializzato.
- Ci si assicuri che il cavo elettrico non sia danneggiato e che non venga posato sotto il forno o sopra superfici calde o dai bordi taglienti.
- Questo apparecchio deve essere collegato a terra. In caso di cortocircuito, il collegamento a terra offre protezione dalle scosse elettriche, poiché la corrente elettrica viene dissipata tramite una linea ausiliaria. L'apparecchio è dotato di un corrispondente cavo con conduttore di massa e di una spina con protezione contatti. La spina deve essere infilata in una presa elettrica installata e collegata a terra a regola d'arte.
- La presa deve essere protetta, separata da altre utenze di corrente, mediante un interruttore di protezione di 16A.
- La sicurezza elettrica dell'apparecchio viene garantita solo se ci si connette ad un conduttore di terra installato in conformità alle disposizioni. Il funzionamento con una presa senza conduttore di terra è vietato. In caso di dubbio, faccia controllare l'installazione di casa mediante un tecnico elettricista specializzato. Il produttore non può essere considerato responsabile per danni, provocati da una conduttura di terra mancante o interrotta.
- Non utilizzare connettori multipli, ciabatte e prolunghe. Un sovraccarico potrebbe causare un incendio.
- Se dopo il montaggio la spina non è più accessibile, installare un interruttore sezionatore, che separa tutti i poli, con una distanza contatto di almeno 3 mm nella linea. In corrispondenza delle norme legali, il montaggio della presa e la sostituzione del cavo possono essere eseguite solo da elettricisti qualificati.

33.5.3 Istruzioni di montaggio

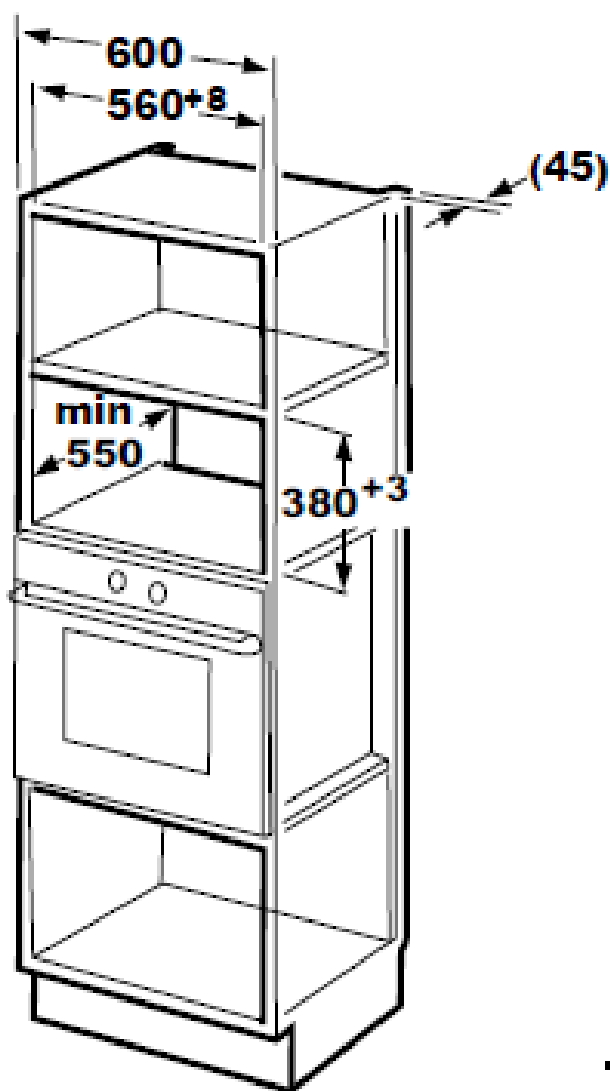

- Si prega di osservare queste particolari istruzioni di montaggio.
- L'apparecchio può essere installato dentro un armadietto a incasso a parete largo 600 mm.
- I lati del cassetto devono avere uno spessore di 4 mm ciascuno. (560 + 8 mm)
- L'altezza nel cassetto è di 380 mm + 3 mm, i 3 mm facilitano l'inserimento dell'apparecchio nel cassetto. (profondità minima 550 mm, bordo inferiore dell'apparecchio almeno 850 mm sopra pavimento).
- L'armadio a incasso dietro il fornello deve essere aperto (cioè senza parete posteriore). Distanza da una parete dietro l'armadio a incasso: minimo 45 mm
- Non coprire le fessure d'aerazione e le prese d'aria.

- Non incastrare o piegare il cavo di corrente.
- Installare il fornello centralmente nello scomparto.

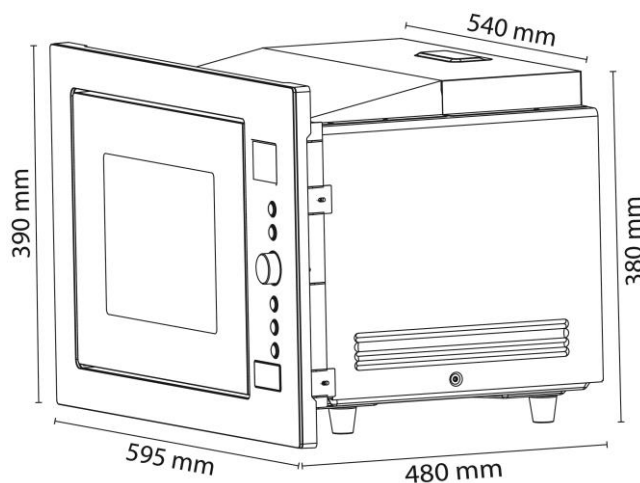

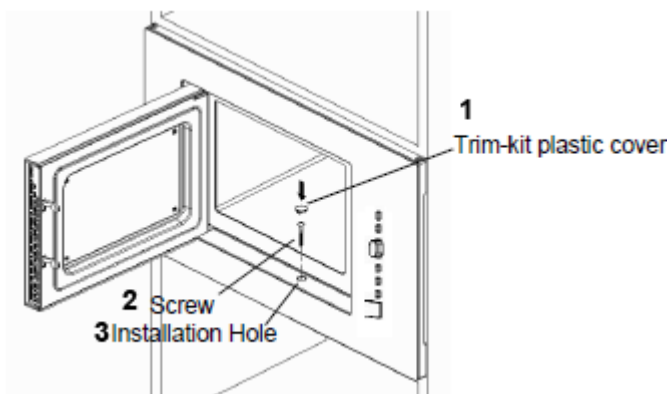

1 tappino coprente di plastica

2 vite

3 foro d'installazione

Aprire lo sportello e fissare il fornello nell'armadietto con la vite fatta passare attraverso il foro del listello. Premere il

tappino coprente di plastica sulla testa della vite incassata.

HINWEIS

Indicazione

- ▶ Il fornello deve essere installato in corrispondenza delle istruzioni di montaggio.
- ▶ La superficie esterna dello scomparto di montaggio può diventare scottante.
- ▶ Se si utilizza l'apparecchio a un'altezza di 900 mm o superiore sopra il pavimento, prestare attenzione che il piatto girevole non si sposta quando si rimuove il cibo / il contenitore. Sussiste il pericolo di lesioni.

33.5.4 A scanso di malfunzionamenti

A causa dell'apparecchio possono verificarsi malfunzionamenti in radio, televisori o apparecchi simili.

Con i seguenti provvedimenti si possono eliminare o ridurre malfunzionamenti:

- Pulisca la porta e la superficie di tenuta dell'apparecchio.
- Posizioni la radio, il televisore, ecc. il più lontano possibile dall'apparecchio.
- Collegli l'apparecchio ad un'altra presa, in modo che vengano utilizzati circuiti elettrici differenti per l'apparecchio e per l'apparecchio ricevente disturbato.
- Utilizzi un'antenna installata in modo adeguato per l'apparecchio ricevente, per assicurare una buona ricezione.

33.6 Montaggio degli accessori

HINWEIS

Indicazione

- ▶ Il funzionamento dell'apparecchio è possibile con il piatto rotante in vetro, la griglia o con la teglia da forno.
- ▶ Impiegare la teglia da forno solo con il funzionamento griglia.

33.6.1 Piatto rotante in vetro

- 1 Mozzo (lato inferiore)
- 2 Piatto rotante in vetro
- 3 Tornello girevole
- 4 anello rotante

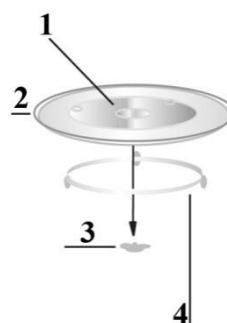

Montare il piatto rotante in vetro come segue:

- Inserire l'anello rotante
- Collocare il piatto rotante in vetro in modo tale che le scanalature sul lato inferiore del piatto stesso si aggancino nel tornello girevole.
- Mai collocare il piatto rotante sul lato sbagliato. Il piatto deve potersi girare liberamente.
- Per la cottura vanno utilizzati sempre il piatto rotante e il corrispondente anello rotante.
- Tutti i cibi e i contenitori vanno collocati sempre sul piatto rotante o sulla griglia per essere riscaldati.
- Nel caso il piatto rotante in vetro o l'anello rotante appartenente dovessero strappare o rompere, rivolgersi immediatamente al vostro competente centro di assistenza.

33.6.2 Griglia

- Mettere la griglia sul piatto rotante in vetro.

HINWEIS

Indicazione

► Utilizzare la griglia solo nel funzionamento a griglia, ventilato e combinato C3.

34 Struttura e funzione

In questo capitolo riceverà indicazioni importanti sulla costruzione e sulla funzione dell'apparecchio.

34.1 Panoramica complessiva

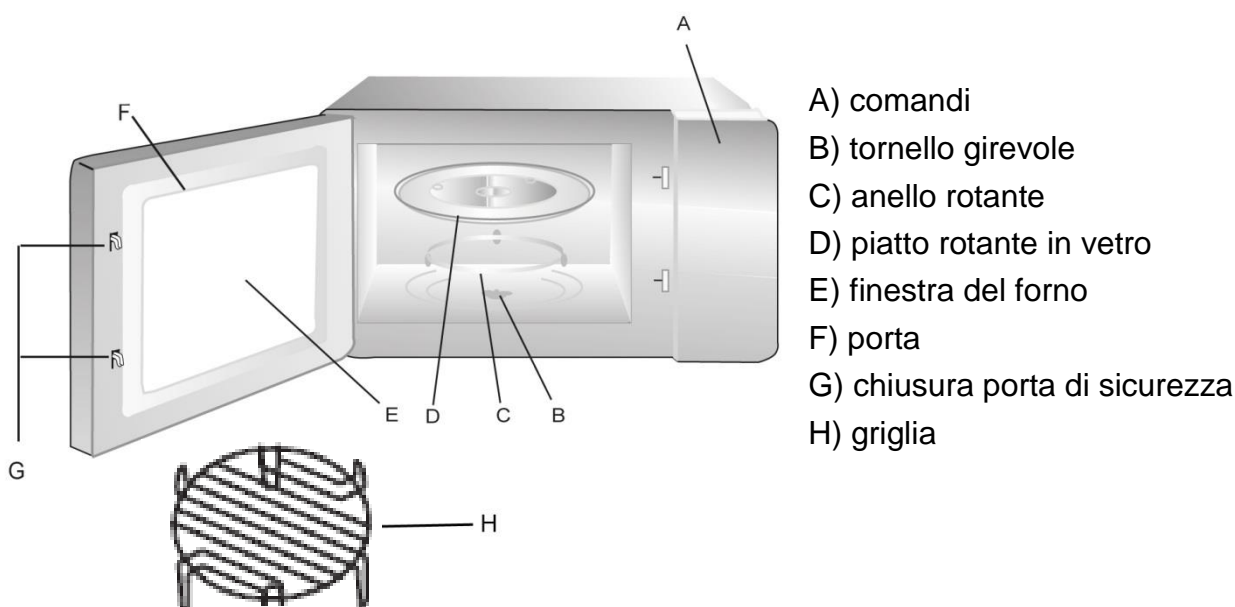

34.2 Comandi e display

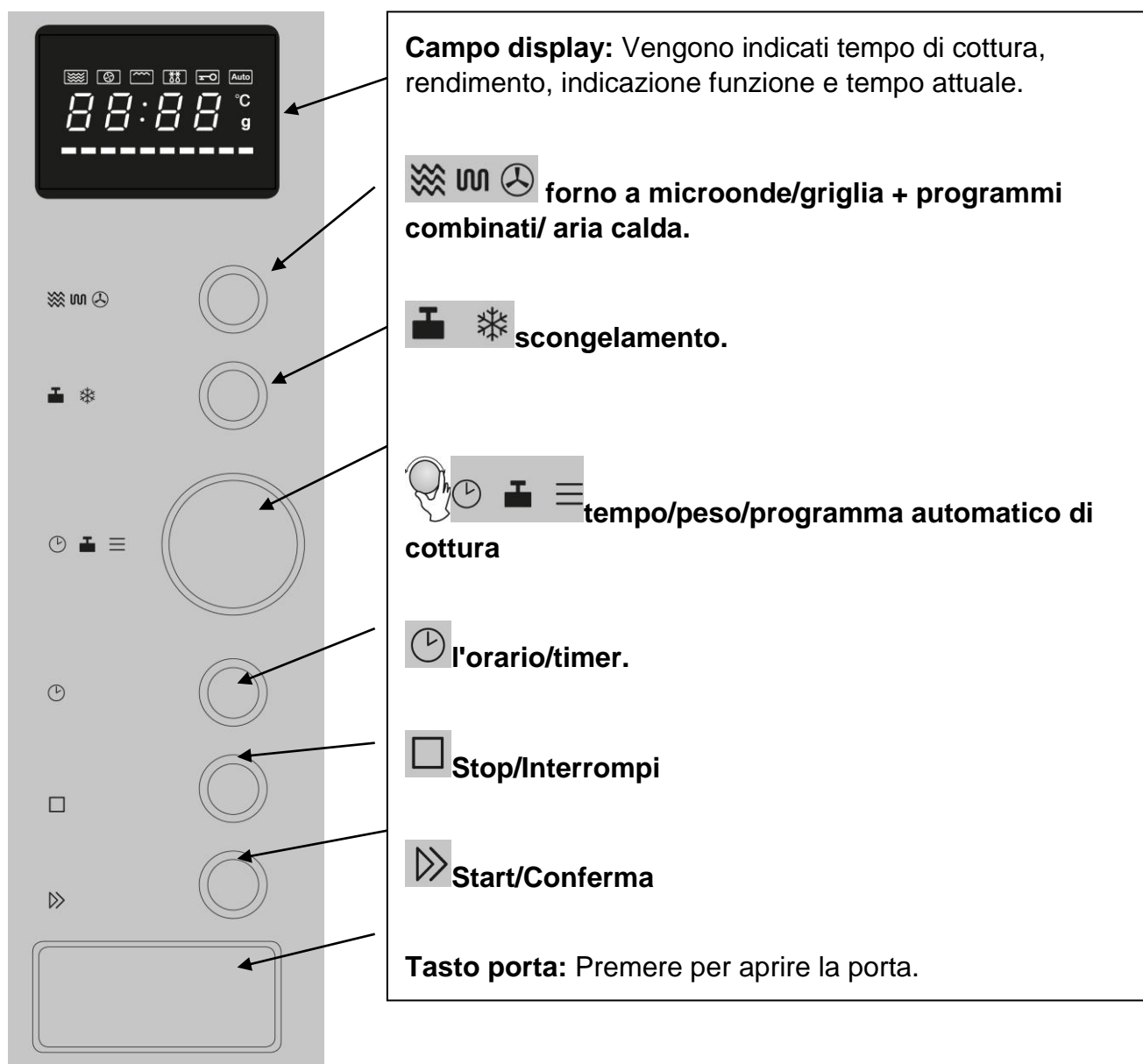

34.3 Suoni di segnalazione

Come segnale acustico di ritorno l'apparecchio emette i suoni acustici seguenti:

- **Un suono acustico:** L'apparecchio ha accettato l'immissione. All'inizio il cicalino suona una volta quando girate la manopola.
- **Due suoni acustici:** Viene richiesto di voltare il prodotto da cuocere oppure, con funzione di preriscaldamento, di piazzare il prodotto da cuocere nel forno.
- **Cinque suoni acustici:** La fine del tempo di cottura è raggiunto.
- **Nessun suono acustico:** L'apparecchio non ha accettato l'immissione. Verificare l'immissione e riprovarci.

34.4 Impostazioni di sicurezza



34.4.1 Segnalazione d'avviso sull'apparecchio

▲VORSICHT Attenzione

Pericolo dovuto ad una superficie calda!

Sul lato posteriore dell'involucro si trova un avviso, che rimanda al pericolo dovuto alle superfici calde. L'apparecchio può scaldarsi notevolmente sulla superficie.

- ▶ Non toccare la superficie calda dell'apparecchio. Pericolo di ustioni!
- ▶ Non appoggi o posizioni oggetti sull'apparecchio.
- ▶ Non piazzare il forno a microonde sopra un piano di cottura o un altro apparecchio che genera calore, in quanto ciò potrebbe danneggiare il forno a microonde e la garanzia decade.

34.4.2 Chiusura porte

Nella chiusura della porta dell'apparecchio è integrato un interruttore di sicurezza, che impedisce il funzionamento dell'apparecchio a porta aperta.

▲VORSICHT Attenzione

Pericolo dovuto a microonde!



Se questo dispositivo di sicurezza è difettoso o se viene aggirato, esporrà se stesso o altri direttamente ai raggi del microonde.

- ▶ Non utilizzare l'apparecchio, se l'interruttore di sicurezza è difettoso.
- ▶ Non disattivare questo dispositivo di sicurezza.



34.4.3 Sicura per bambini

La sicura per bambini impedisce, che l'apparecchio venga utilizzato da bambini, senza una supervisione.

➤ **Attivazione della sicura per bambini:**

Prema il tasto  per tre secondi, fino a quando sente un suono di segnalazione e si accende il display funzioni . In condizione bloccata, tutti i tasti sono disattivati.

➤ **Disattivazione della sicura per bambini:**

Prema il tasto  per tre secondi, fino a quando sente un suono di segnalazione e si spegne il display funzioni . In condizione sbloccata, tutti i tasti sono nuovamente stati attivati.

34.5 Targhetta di omologazione

La targhetta di omologazione con i dati di connessione e di potenza, si trova sul lato posteriore dell'apparecchio.

35 Utilizzo e funzionamento

In questo capitolo riceverà indicazioni importanti sull'utilizzo dell'apparecchio. Osservi le indicazioni per evitare pericoli e danni.

▲WARNING Avviso

- ▶ Non lasci l'apparecchio incustodito durante il suo funzionamento, per poter agire rapidamente, in caso di pericoli.

35.1 Fondamenti della cottura a microonde

- La potenza ed il tempo necessari per la cottura/riscaldamento del preparato di cottura dipende tra l'altro dalla temperatura di partenza, dalla quantità e dalla qualità dei cibi. Utilizzi il tempo di cottura indicato più basso e allunghi la procedura, se necessario.
- Distribuisca accuratamente il preparato da cuocere. Piazzate le parti più spesse sul bordo più esterno della scodella.
- Copra il preparato da cuocere durante la cottura. Coperchi proteggono da spruzzi e contribuiscono alla cottura/al riscaldamento omogeneo.
- Durante il riscaldamento, il preparato da cuocere andrebbe girato, disposto diversamente o rimestato diverse volte per ottenere una distribuzione omogenea della temperatura.
- Eventuali germi nei cibi verranno repressi solo con una temperatura sufficientemente elevata (> 70 °C) e con un tempo sufficientemente lungo (> 10 min).
- Prodotti alimentari con una pelle o con una buccia consistente, come pomodori, salsicce, patate e melanzane dovranno essere forate diverse volte oppure intagliate, affinché il vapore, che si crea, possa fuoriuscire, senza che i prodotti alimentari scoppino.
- Le uova senza guscio potranno essere cotte nel forno a microonde, solo se la pelle del tuorlo è stata preventivamente forata diverse volte. Altrimenti il tuorlo potrebbe spruzzare fuori con un'elevata pressione, al termine della cottura.
- Dopo metà cottura giri i cibi come le polpettine in modo tale che la parte inferiore venga rivolta verso l'alto e la parte centrale venga a trovarsi al bordo, e viceversa.

35.2 Modalità di funzionamento

L'apparecchio può essere fatto funzionare in diverse modalità di funzionamento. La seguente lista visualizza le possibili modalità di funzionamento dell'apparecchio:

➤ **Modalità di funzionamento, "microonde"**

Questa modalità di funzionamento è adatta ad un riscaldamento normale del preparato da cuocere.

➤ **Modalità „Griglia e programmi combinati”**

La modalità Griglia (G-1) è adatta per arrostitire e passare al forno preparati da cuocere.

I programmi combinati sono adatti per la contemporanea cottura a microonde, griglia e cottura ventilata.

Sono possibili i programmi combinati seguenti:

Display	Programma combinato		
	Microonde	Griglia	Convezione
C-1	X		X
C-2	X	X	
C-3		X	X
C-4	X	X	X

➤ **Modalità di funzionamento “Ventilato”**

In questa modalità di funzionamento, l'aria calda viene fatta circolare nel vano cottura, per ottenere un riscaldamento rapido ed omogeneo del preparato da cuocere.

➤ **Modalità di funzionamento, “cottura a diversi gradi”**

Con questo modo di funzionamento possono essere programmate fino a 2 sequenze automatiche. L'ordine e la durata dello scongelamento, della cottura con il microonde, del funzionamento a griglia o ventilato sono impostabili.

➤ **Modalità „Programma automatico di cottura“**

Con questa modalità di funzionamento il programma di cottura può essere selezionato tra 10 diversi menu.

➤ **Scongelamento automatico**

Questa modalità di funzionamento è adatta allo scongelamento di preparato da cuocere surgelato. Potete scegliere tra scongelamento a peso e scongelamento a tempo.

35.3 Indicazioni sulle stoviglie per microonde

Il materiale ideale per stoviglie per microonde fa passare le microonde e permette all'energia di penetrare il contenitore per riscaldare il preparato da cuocere.

Osservi le seguenti indicazioni nella scelta delle stoviglie di cottura corrette:

- ▶ Microonde non possono attraversare metalli. Utensili in metallo e stoviglie per la cottura con ornamenti metallici, non andrebbero quindi utilizzati.
- ▶ Nella cottura con il microonde, non utilizzi prodotti in carta riciclata, visto che possono contenere piccoli frammenti metallici, che possono provocare scintille e/o un incendio.
- ▶ Utilizzi stoviglie rotonde o ovali, invece di contenitori quadrati o rettangolari, visto che il composto da cuocere tende a surriscaldarsi negli angoli.
- ▶ Sottili strisce di alluminio possono essere utilizzate per proteggere zone sensibili da un surriscaldamento. Non utilizzi una quantità eccessiva di carta stagnola e tenga una distanza di circa 2,5 cm tra il foglio e le pareti del vano di cottura.
- ▶ Non utilizzi carta stagnola nell'utilizzo del microonde o in combinazione con il microonde (si veda la tabella).

La seguente tabella serve come riferimento, nella scelta delle stoviglie corrette:

Stoviglie	Microonde	Griglia	Ventilato	Combinazione
Stoviglie di vetro, resistenti al calore	✓	✓	✓	✓
Stoviglie di vetro non resistenti al calore	✗	✗	✗	✗
Stoviglie di ceramica, resistenti al calore	✓	✓	✓	✓
Contenitori in materiale plastico adatto al microonde	✓	✗	✗	✗
Carta da cucina	✓	✗	✗	✗
Teglia metallica	✗	✓	✓	✗
Supporto metallico, Contenitore di metallo	✗	✓	✓	✗
Foglio e contenitore in alluminio	✗	✓	✓	✗

35.4 Aprire/Chiudere la porta

➤ Aprire la porta

Prema il **Tasto porta**, per aprire la porta dell'apparecchio. Se l'apparecchio dovesse essere acceso, il programma di cottura attuale viene interrotto.

HINWEIS

Indicazione

▶ Lasci aperta la porta per un momento, prima di inserire le mani nel vano cottura, per lasciar evacuare il calore accumulato.



➤ Chiudere la porta



Chiuda la porta, fino a quando si sente scattare il bloccaggio della porta. Se un programma di cottura dovesse essere stato interrotto dall'apertura della porta, il programma di cottura attuale continua, quando si preme il tasto .

35.5 Accensione dopo la selezione del programma

Prema il selettore sull'apparecchio, dopo aver selezionato il programma tasto  per avviare il programma di cottura impostato.

35.6 Start rapido

- 1) Start rapido del forno a microonde: Potete avviare il forno a microonde per un tempo qualsiasi direttamente a 100 % della potenza. A tal proposito ruotare  a sinistra e impostare l'orario. e avviare poi con  direttamente il forno a microonde al 100 % di potenza.

-
- 2) Per riscaldare cibi in 30 secondi al 100% di potenza, premere  nella modalità Standby. Il tempo di riscaldamento viene aumentato di 30 secondi ogni qualvolta si preme il tasto . Il massimo sono 95 minuti.

35.7 Spegnimento/Interruzione

Per interrompere un programma di cottura in corso, potrà procedere come segue:

Prema una volta il tasto . Il programma in corso viene arrestato.

Apra la porta dell'apparecchio. Il programma in corso viene arrestato.

HINWEIS

Indicazione

- Per continuare il programma di cottura interrotto, prema il tasto  dopo aver chiuso la porta.

Per terminare il programma interrotto, prema una seconda volta il tasto .





HINWEIS

Indicazione

Prima della fine di un'altra procedura di cottura, dovrà cancellare ciò che c'è sul display e resettare il sistema, premendo il tasto .



35.8 Impostazione dell'orologio

Non appena l'apparecchio è collegato alla corrente, il display visualizza 0:00 e il cicalino suona una volta.

- 1) Premere due volte , viene visualizzato 00:00.
- 2) Ruotare  per impostare le ore comprese tra 0-23 (orologio a 24 ore).
- 3) Premere  e il display dei minuti lampeggia.
- 4) Ruotare  per impostare i minuti compresi tra 0-59.
- 5) Premere  per terminare l'impostazione dell'orologio. Il doppio punto dell'orario visualizzato lampeggia.

Attenzione: L'orologio non può essere utilizzato successivamente se non viene impostato. Se durante l'impostazione dell'orologio premete STOP/CLEAR, l'apparecchio ritorna nella sua impostazione precedente.







35.9 Funzione sveglia per cucina

- 1) Premere una volta , il display visualizza 00:00.
- 2) Ruotare  per impostare il tempo di sveglia (al massimo 95 minuti).







-
- 3) Premere  per confermare l'impostazione.
 - 4) Il cicalino suona cinque volte quando il tempo della sveglia è raggiunto. Il display visualizza il tempo attuale se l'orario è stato impostato. Attenzione: Il timer non è in funzione dalla vostra impostazione orario, si tratta di una vera sveglia per cucina.

35.10 Modalità di funzionamento "Microonde"

Per la cottura a microonde potete adeguare il livello di potenza e il tempo di cottura (massimo 95 minuti).

- 1) Premere una volta  e il display visualizza „P100“.
- 2) Premere più volte  oppure ruotare  finché la potenza desiderata viene visualizzata (P100, P80, P50, P30, P10).
- 3) Premere poi  come conferma.
- 4) Ruotare  per impostare il tempo di cottura tra 0:05 (5 secondi) e 95:00 (95 minuti).
Premendo di nuovo  avviate la cottura.
- 5) Il sistema emette cinque suoni acustici quando è stato raggiunto la fine del tempo di cottura.

Esempio: Se volete cuocere qualcosa per 20 minuti a 80% della potenza del forno a microonde, procedere come segue:

- 1) Premere una volta , il display visualizza „P100“.
- 2) Premere di nuovo  oppure ruotare  per selezionare la potenza del forno a microonde.
- 3) Premere  per confermare l'impostazione, viene visualizzato „P80“.
- 4) Ruotare  per impostare il tempo di cottura, finché sul display viene visualizzato 20:00.
- 5) Premere  per avviare la cottura.
- 6) Il sistema emette cinque suoni acustici quando è stato raggiunto la fine del tempo di cottura.

Attenzione, il livello di impostazione dei tempi di cottura è il seguente:





0 – 1 minuto: 5 secondi	1 – 5 minuti: 10 secondi
5 – 10 minuti: 30 secondi	10 – 30 minuti: 1 minuto
30 – 95 minuti: 5 minuti	

Panoramica della potenza del forno a microonde:

Premere tante volte il tasto	1	2	3	4	5
Potenza microonde	100 %	80 %	50 %	30 %	10 %

35.11 Modalità „Griglia”

La modalità di funzionamento “griglia” si adatta in particolare per fettine sottili di carne, bistecche, kebab, salsicce e pezzi di pollo.







- 1) Premere una volta  e il display visualizza „P100”.
- 2) Premere più volte  oppure ruotare  finché viene visualizzato G1 (funzione Griglia).
- 3) Premere poi  come conferma.
- 4) Ruotare  per impostare il tempo di cottura tra 0:05 (5 secondi) e 95:00 (95 minuti). Premendo di nuovo START avviate la cottura.
- 5) Il sistema emette cinque suoni acustici quando è stato raggiunto la fine del tempo di cottura.

HINWEIS

Indicazione

- ▶ Trascorso la metà del tempo di griglia l'apparecchio suona due volte per indicarvi che ora potete voltare il prodotto da cuocere. Aprire a tal proposito la porta, voltare il prodotto da cuocere e richiudere la porta. Premere  per proseguire la procedura di cottura.
- ▶ **ATTENZIONE:** L'apparecchio dopo aver suonato non attende, bensì continua.

35.12 Modalità programmi combinati

- 1) Premere una volta  e il display visualizza „P100”.
- 2) Premere di nuovo  oppure ruotare  per selezionare il programma combinato desiderato, viene visualizzato „C-1”, „C-2”, „C-3” o „C-4”.
- 3) Premere  come conferma.
- 4) Ruotare  per impostare il tempo di cottura tra 0:05 (5 secondi) e 95:00 (95 minuti).
- 5) Premere  per avviare la cottura.
- 6) Il sistema emette cinque suoni acustici quando è stato raggiunto la fine del tempo di cottura.

HINWEIS**Indicazione**

- ▶ Trascorso la metà del tempo di griglia l'apparecchio suona due volte per indicarvi che ora potete voltare il prodotto da cuocere. Aprire a tal proposito la porta, voltare il prodotto da cuocere e richiudere la porta. Premere  per proseguire la procedura di cottura.
- ▶ **ATTENZIONE:** L'apparecchio dopo aver suonato non attende, bensì continua.











Attenzione: Seguire le istruzioni riguardo a combinazioni di cottura

Premere tante volte il tasto	Display	Microonde	Griglia	Convezione
1	C-1	X		X
2	C-2	X	X	
3	C-3		X	X
4	C-4	X	X	X

35.13 Modalità di funzionamento “Ventilato”

Con la cottura ventilata, l'aria calda viene fatta circolare nel vano di cottura, per dorare rapidamente il composto da cuocere, in modo da renderlo croccante. Questo forno può essere impostato con dieci differenti temperature di cottura. La durata massima di cottura è di 95 minuti.







35.13.1 Modalità „Ventilato“ con preriscaldamento

- 1) Premere una volta    e il display visualizza „P100“.
- 2) Premere ripetutamente    oppure ruotare  per selezionare la funzione Ventilato. Quando vengono visualizzate le temperature, vi trovate nella selezione della funzione Ventilato. La temperatura può essere selezionata tra 140 °C a 230 °C.
- 3) Premere  per confermare la temperatura.
- 4) Premere di nuovo  e l'apparecchio inizia a preriscaldare. Il cicalino suona due volte non appena la temperatura di preriscaldamento è raggiunta e allo stesso tempo vi indica che adesso potete mettere il prodotto da cuocere nell'apparecchio. La temperatura di preriscaldamento viene visualizzata e lampeggia. Mettere il prodotto da cuocere nell'apparecchio e chiudere la porta.
- 5) Ruotare  impostare quindi il tempo di cottura fino al massimo di 95 minuti e confermare con .
- 6) Il sistema emette cinque suoni acustici quando è stato raggiunto la fine del tempo di cottura.

HINWEIS**Indicazione**

- ▶ Potete impostare il tempo di cottura solo quando la temperatura di preriscaldamento è raggiunta. Affinché è possibile digitare il tempo di cottura dovete quindi aprire una volta la porta. L'apparecchio va in modalità di standby, se il tempo di cottura non viene digitato entro 5 minuti dopo che il cicalino ha suonato due volte.

35.13.2 Modalità „Ventilato“ senza preriscaldamento

- 1) Premere una volta  e il display visualizza „P100“.
- 2) Premere ripetutamente  oppure ruotare  per selezionare la funzione Ventilato. Quando vengono visualizzate le temperature, vi trovate nella selezione della funzione Ventilato. La temperatura può essere selezionata tra 140 °C a 230 °C.
- 1) Premere  per confermare la temperatura.
- 2) Ruotare  per impostare il tempo di cottura fino al massimo di 95 minuti.
- 3) Premere  per avviare la cottura.
- 4) Il sistema emette cinque suoni acustici quando è stato raggiunto la fine del tempo di cottura.

35.14 Modalità di funzionamento, “cottura a diversi gradi”

Con questo modo di funzionamento possono essere programmate fino a 2 sequenze di cottura automatiche.

L'ordine e la durata dello scongelamento, della cottura con il microonde, del funzionamento a griglia(combinato) o ventilato sono impostabili.







Se volete utilizzare la funzione di scongelamento, questa deve essere selezionata come prima funzione.

HINWEIS

Indicazione

► I programmi automatici di cottura e la funzione di preriscaldamento non possono essere utilizzati per la cottura a diversi gradi.

- Esempio: Se desiderate scongelare i cibi per 5 minuti e poi cuocerli per 7 minuti ad una potenza del forno a microonde di 80 %, procedere come segue:

- 1) Premere due volte , sul display viene visualizzato „dEF2“ per lo scongelamento a tempo.
- 2) Ruotare  per impostare il tempo di scongelamento a 5 minuti.
- 3) Premere su  e con  impostare a 80 % la potenza delle microonde, il display visualizza P80.
- 4) Premere  come conferma.
- 5) Con  impostare il tempo di cottura a 7 minuti.
- 6) Premere  per avviare la cottura.

7) Il sistema emette cinque suoni acustici quando è stato raggiunto la fine del tempo di cottura.





HINWEIS

Indicazione

- Tra l'impostazione del primo e del secondo programma di cottura non confermare il tempo, altrimenti con ciò avvierete direttamente il primo programma di cottura. Procedete subito dopo aver impostato il tempo del primo programma di cottura direttamente all'impostazione della funzione del secondo programma di cottura.

35.15 Modalità „Programma automatico di cottura“

Con questa modalità di funzionamento il programma di cottura può essere selezionato tra 10 diversi menu. Potrà ottenere ulteriori informazioni, consultando la tabella sulla prossima pagina.

- 1) Nella modalità Standby ruotare  a destra per selezionare la funzione desiderata. Sul display viene visualizzato „A1“, „A2“, „A3“ ... „A10“.
- 2) Premere  per confermare il programma desiderato.
- 3) Selezionare con  il peso e/o la quantità desiderata delle unità da servire. Il display visualizza la quantità di unità da servire oppure il peso in grammi (vedi la tabella).
- 4) Premere  per avviare la cottura.
- 5) Il sistema emette cinque suoni acustici quando è stato raggiunto la fine del tempo di cottura.

Panoramica dei programmi automatici di menù

Menù	Peso (g)	Display	Potenza
A1 Verdura	150	150	100 %
	350	350	
	500	500	
A2 Pesce	150	150	80 %
	250	250	
	350	350	
	450	450	
	650	650	
A3 Carne	150	150	100 %
	300	300	
	450	450	
	600	600	

A4 Pasta	50 (aggiungere 450 ml di acqua fredda)	50	80 %
	100 (aggiungere 800 ml di acqua fredda)	100	
	150 (aggiungere 1200 ml di acqua fredda)	150	
A5 Patate	1 (circa 230 g)	1	100 %
	2 (circa 460 g)	2	
	3 (circa 690 g)	3	
A6 Zuppa	200	200	100 %
	400	400	
	600	600	
A7 Pollo	800	800	microonde 100%/ aria calda 200°C
	1000	1000	
	1200	1200	
A8 Pane	50	50	Grill
	100	100	
	150	150	
A9 Torte	475	475	Preriscaldare a 180°
A10 Pizza	200	200	microonde 100%/ aria calda 200°C
	300	300	
	400	400	

HINWEIS





A9 Torte

- Selezionando il programma Torte A9, l'apparecchio preriscalda prima. Non mettere la torta (dolce) subito nell'apparecchio. Solo quando il cicalino suona due volte, il forno è preriscaldato a 180°. Quindi mettere la torta nell'apparecchio. Richiudere la porta e avviare la procedura di cottura con . Il timer continua a scorrere e la torta viene cotta.



35.16 Modalità di funzionamento, "Scongelo automatico"

Con l'ausilio del menu "Scongelo automatico" potrà scongelare delicatamente preparati per la cottura surgelati.



35.16.1 Modalità "Scongelo" a peso

- 1) Premere una volta  , il display visualizza „dEF1“.
- 2) Impostare con  il peso del prodotto da cuocere. Il display per prima visualizza „100g“. Potete impostare il peso tra 200 – 2000 g.
- 3) Avviare la procedura di scongelamento con .
- 4) Il sistema emette cinque suoni acustici quando è stato raggiunto la fine del tempo di cottura.

35.16.2 Modalità "Scongelo" a tempo

- 1) Premere due volte , il display visualizza „dEF2“.
- 2) Dreher Sie  per impostare il tempo di scongelamento fino al massimo di 95 minuti.
- 3) Avviare la procedura di scongelamento con .
- 4) Per la potenza di scongelamento è selezionato P30 (30% di potenza delle microonde). Questa non può essere modificata.
- 5) Il sistema emette cinque suoni acustici quando è stato raggiunto la fine del tempo di cottura.

35.17 Interrogazione della funzione

- 1) Viene visualizzato l'orario impostato se durante la cottura premete .
- 2) Viene visualizzata la potenza attuale se durante la rispettiva cottura premete .

36 Pulizia e cura

In questo capitolo riceverà indicazioni importanti sulla pulizia e la cura dell'apparecchio. Osservi le indicazioni per evitare danni dovuti ad una erronea pulizia dell'apparecchio e per assicurare un funzionamento senza inconvenienti.

36.1 Avvertenze di sicurezza

▲VORSICHT Attenzione

Osservi le seguenti indicazioni di sicurezza, prima di procedere con la pulizia dell'apparecchio:

- ▶ L'apparecchio deve essere pulito regolarmente e i residui del cibo cotto vanno sempre rimossi. La pulizia carente dell'apparecchio può causare la distruzione della superficie, che a sua volta influisce negativamente sulla durata utile dell'apparecchio. Le condizioni dell'apparecchio potranno risultare pericolose e comportare un'infestazione di funghi e di batteri.
- ▶ Spenga il forno prima della pulizia ed estraiga la spina dalla presa a muro.
- ▶ Il vano di cottura scotta dopo l'utilizzo. Sussiste il pericolo di ustioni! Attenda che l'apparecchio si sia raffreddato.
- ▶ Pulisca il vano di cottura dopo l'utilizzo, non appena si è raffreddato. Attendere troppo, rende inutilmente difficile la pulizia e la rende impossibile in casi estremi. Un eccesso di sporcizia può, in alcune situazioni, danneggiare l'apparecchio.

▲VORSICHT Attenzione

- ▶ Se penetra dell'umidità nell'apparecchio, possono danneggiarsi componenti elettriche. Osservi che non penetrino liquidi nell'interno dell'apparecchio, attraverso le fessure d'aerazione.
- ▶ Non utilizzi detersivi aggressivi o abrasivi e non utilizzi solventi.
- ▶ Non utilizzi oggetti duri per grattare via i residui incrostati.
- ▶ A causa dei pericoli connessi, fare eseguire le riparazioni e lavori di manutenzione, per i quali viene rimosso il coperchio di protezione da radiazioni, solo da personale tecnico specializzato.
- ▶ Non utilizzare detersivi aggressivi o abrasivi e non utilizzare spatole metalliche taglienti per la pulizia del vetro della porta dell'apparecchio, poiché questi possono graffiare la superficie. Questi possono rompere il vetro.

36.2 La pulizia

➤ Vano cottura ed interno porta

▲WARNING Pericolo d'incendio

- ▶ **Rimuovere principalmente sempre i residui di grasso dall'apparecchio, altrimenti questi possono prendere fuoco.**

- Tenga pulito il vano cottura del forno. Passi un panno umido su resti spruzzati o rovesciati di composto da cuocere sulle pareti del vano cottura. In caso di un elevato grado di sporcizia del forno, si potrà utilizzare un detersivo delicato.
- Passi un panno umido sulla porta, sulla finestra e sulle guarnizioni della porta, per rimuovere spruzzi o composti da cuocere rovesciati. Resti sulle guarnizioni della porta possono aver l'effetto, che la porta non riesca più a chiudersi in maniera adeguata e che possano fuoriuscire microonde.
- Passi un panno morbido sul vapore, che si è depositato sulla porta del forno. Ciò può essere necessario, quando l'apparecchio viene utilizzato in un ambiente molto umido, ed è normale.
- Odori possono essere eliminati dal forno, mischiando una tazza d'acqua con il succo e la buccia di un limone, versando il tutto in un contenitore adatto al microonde e riscaldandolo per cinque minuti in modalità microonde. Di seguito passi accuratamente un panno asciutto e morbido.
- Dopo la pulizia del vano interno lasci aperta la porta del forno, fino a quando l'apparecchio non si sia asciugato all'interno.
- Consiglio di pulizia – Le pareti interne, sulle quali aderiscono i generi alimentari cotti, vanno puliti più facilmente nel modo seguente: Mettere metà limone in una bacinella, aggiungere 300 ml di acqua e riscaldare per 10 minuti a 100% della potenza delle microonde. Alla fine asciugare l'apparecchio con un panno morbido e asciutto.

➤ **Parte frontale dell'apparecchio e comandi**

- Pulisca la parte frontale ed i comandi con un panno umido e morbido.
- Si assicuri che i comandi non si bagnino. Utilizzi un panno morbido ed umido per eseguire le pulizie.

HINWEIS

Indicazione

- ▶ Lasci aperta la porta del forno, per evitare che l'apparecchio venga acceso involontariamente.

➤ **Involucro esterno**

- Pulire la superficie esterna dell'apparecchio con un panno umido.

➤ **Piatto rotante, griglia e anello rotante**

- Di tanto in tanto gli accessori (piatto girevole, griglia e anello rotante) devono essere tolti fuori e puliti. Lavare gli accessori in una soluzione calda di sapone.
- L'anello rotante va regolarmente pulito, per evitare che si producano rumori eccessivi o che si verifichino malfunzionamenti nel movimento rotatorio. L'anello rotante può essere lavato con una delicata soluzione a base di sapone. Si ricordi di reinserire adeguatamente l'anello rotante dopo la pulizia.
- Passi un panno con del detersivo delicato sul fondo del forno. In caso di un elevato grado di sporcizia del fondo del forno, si potrà utilizzare un detersivo delicato.

37 Eliminazione guasti

In questo capitolo riceverà indicazioni importanti sulla localizzazione di guasti e sulla loro eliminazione. Osservi le indicazioni per evitare pericoli e danni.

37.1 Avvertenze di sicurezza

▲VORSICHT

Attenzione

- ▶ Riparazioni su apparecchi elettrici dovranno essere eseguiti soltanto da personale specializzato, addestrato dal produttore.
- ▶ Con riparazioni inadeguate possono verificarsi gravi pericoli per l'utilizzatore e danni sull'apparecchio.
- ▶ Malfunzionamento, l'apparecchio dovrà essere inviato al servizio Clienti per un controllo.

37.2 Cause dei guasti e risoluzione

La seguente tabella aiuta a localizzare e a risolvere guasti più lievi.

Malfunzionamento	Possibile causa	Risoluzione
Il programma selezionato non può essere avviato.	La porta dell'apparecchio non è chiusa	Chiudere la porta dell'apparecchio
	Non è stata inserita la spina	Inserire la spina

	L'interruttore di sicurezza non è stato attivato	Attivare l'interruttore di sicurezza
Il piatto rotante si muove a strappi	Sporcizia tra il piatto rotante ed il fondo del vano di cottura	Rimuovere la sporcizia
	Sporcizia sull'anello rotante	
	Contenitore troppo grande	Utilizzare un altro contenitore
Il cibo non è sufficientemente scongelato, riscaldato ossia cotto allo scadere del tempo impostato.	Il tempo oppure la potenza sono stati selezionati male	Reimpostare il tempo e la potenza Ripetere la procedura
L'apparecchio funziona, l'illuminazione del vano cottura invece no	L'illuminazione del vano cottura è difettosa.	Far riparare l'illuminazione del vano cottura dal servizio Clienti.
Durante il funzionamento in modalità microonde si sentono rumori non normali.	Il cibo è stato coperto con carta stagnola	Togliere la carta stagnola
	Le stoviglie contengono metallo e vengono a crearsi scintille nel vano cottura	Osservare le indicazioni sulle stoviglie
L'ora sul display è errata.	Interruzione della corrente	Impostare nuovamente l'ora

HINWEIS

Indicazione

- Se non riesce a risolvere il problema con i passi sopra descritti, la preghiamo di rivolgersi al servizio Clienti.

38 Smaltimento dell'apparecchio obsoleto



Apparecchi elettrici ed elettronici obsoleti contengono spesso ancora materiali preziosi. Essi contengono però anche sostanze nocive, che erano necessarie per il loro funzionamento e la loro sicurezza.

Questi possono nuocere alla salute umana o all'ambiente se vengono gettati tra i rifiuti non riciclabili o in caso di un trattamento errato. Per questo eviti assolutamente di gettare il suo apparecchio obsoleto nella spazzatura non riciclabile.

HINWEIS

Indicazione

- Si serva dell'area ecologica realizzata nel suo comune di residenza, per la consegna ed il riciclo di apparecchi elettrici o elettronici obsoleti. Si informi eventualmente presso il Suo comune, il Suo servizio di nettezza urbana o presso il suo rivenditore.
- Si assicuri, che il suo apparecchio obsoleto venga stoccato a prova di bambini, fino al momento della sua rimozione.

39 Garanzia

A partire dalla data di vendita assumiamo per questo prodotto una garanzia di 24 mesi per difetti, riconducibili ad errori di fabbricazione o nelle materie prime.

Ciò non ha alcuna influenza sulle sue pretese di garanzia di legge in conformità al §439 e seguenti del BGB-E.

Non contenute nella garanzia sono i danni, che si sono verificati a causa di un trattamento o un impiego inadeguato, così come i danni, che compromettono solo lievemente il funzionamento o il valore dell'apparecchio. Inoltre si escludono dalle pretese di garanzia pezzi d'usura, danni dovuti al trasporto, fin tanto questi non siano imputabili alla nostra responsabilità, così come danni, che sono riconducibili a riparazioni non eseguiti da noi.

Questo apparecchio è stato realizzato per un utilizzo in ambito privato (impiego domestico) ed è stato realizzato con una potenza adeguata.

Un eventuale utilizzo di tipo commerciale è assoggettabile alla garanzia, solo fintanto il suo utilizzo possa essere confrontato con quello in ambito privato. Non è previsto per un uso che vada oltre questo tipo di utilizzo commerciale.

In caso di reclami giustificati, saremo liberi di scegliere se riparare l'apparecchio o se è il caso di sostituirlo con uno privo di malfunzionamenti.

Malfunzionamenti aperti dovranno essere comunicati entro 14 giorni dalla fornitura.

Altre pretese sono escluse.

Per far valere una pretesa di garanzia, La preghiamo di mettersi in contatto con noi, prima di reinviarci l'apparecchio (sempre con scontrino d'acquisto!).

40 Dati tecnici

Apparecchio	Microonde, griglia e forno ventilato
Nome	EMCG 32
N. articolo	3036
Dati connessione	230V~ 50Hz
Potenza assorbita	1550W (microonde)
	2500W (Ventilato)
	1100W (Griglia)
	≤ 1W (Standby)
Potenza di partenza nominale microonde	1000W
Frequenza di funzionamento	2450MHz
Misure esterne (L/H/P)	595x390x480 mm
Misure vano cottura (L/H/P)	340x230x340 mm
Capacità del forno	ca. 32 L
Peso netto	20,2 kg

Manual del usuario

Horno Microondas, grill y convección EMCG 32



Ref. 3036

41 Manual del usuario

41.1 Generalidades

Lea atentamente la información contenida en este manual para familiarizarse rápidamente con el aparato y poder utilizar sus funciones en toda su capacidad.

Su EMCG 32 le servirá durante muchos años si lo trata y conserva adecuadamente.

Le deseamos una gran satisfacción durante el uso.

41.2 Información acerca de este manual

El manual de instrucciones forma parte integrante del EMCG 32 (en lo sucesivo denominado aparato) y le proporciona instrucciones importantes para la puesta en marcha, la seguridad, el uso previsto y la conservación del aparato.

El manual del usuario debe guardarse siempre a mano, cerca del aparato. Debe ser leído y utilizado por la persona encargada de:

- la puesta en marcha,
- operación,
- resolución de fallas y/o
- limpieza del aparato.

Guarde este manual de instrucciones en un lugar seguro y facilítelo a las terceras personas que vayan a utilizarlo en el futuro.

41.3 Advertencias

En el presente manual se utilizan las siguientes advertencias:

▲GEFAHR

PELIGRO

Una advertencia de este nivel de peligro designa una situación peligrosa.

Si la situación peligrosa no se evita, puede causar la muerte o lesiones graves.

- ▶ Siga las instrucciones que designa esta advertencia para evitar el peligro de muerte o de lesiones graves a personas.

▲WARNING

ADVERTENCIA

Una advertencia de este nivel de peligro designa una posible situación peligrosa.

Si la situación de peligro no se evita, puede conducir a lesiones graves.

- ▶ Siga las instrucciones que designa esta advertencia para evitar lesiones a personas.

▲VORSICHT

Precaución

Una advertencia de este nivel de peligro designa una posible situación peligrosa.

Si la situación de peligro no se evita, puede conducir a lesiones de gravedad moderada a leve.

- ▶ Siga las instrucciones que designa esta advertencia para evitar lesiones a personas.

Esta indicación designa proporciona adicional que facilitará el manejo de la máquina.

41.4 Limitación de responsabilidad

La información técnica contenida, datos e indicaciones contenidos en el presente manual para la instalación, operación y conservación se corresponden con los últimos avances técnicos en el momento de la impresión y se publican teniendo en cuenta nuestra experiencia y conocimientos hasta ese momento.

Por este motivo no nos hacemos responsables de las indicaciones, ilustraciones o descripciones contenidas en el presente manual del usuario.

El fabricante no se hace responsable de los daños causados por:

- desobedecimiento de las instrucciones
- uso indebido
- reparaciones indebidas
- modificaciones técnicas, modificaciones del aparato
- uso de piezas de repuesto no autorizadas

No se recomienda realizar modificaciones en el aparato y no están cubiertas por la garantía. Las traducciones se realizan a nuestro buen saber y entender. No nos hacemos responsables de ningún error de traducción, incluso si la traducción hubiera sido realizada por nosotros o por orden nuestra. Por tanto, sólo el texto original en alemán tendrá carácter vinculante.

41.5 Derechos de autor (copyright)

Esta documentación está protegida por los derechos de autor.

Braukmann GmbH se reserva todos los derechos, incluida la reproducción fotomecánica, la publicación y distribución mediante procedimientos especiales (p.ej. procesamiento de datos, soporte de datos y redes de datos), ya sea en su totalidad o en parte.

Válido salvo errores de contenido y modificaciones técnicas.

42 Seguridad

En este capítulo obtendrá importantes instrucciones de seguridad sobre la manipulación del aparato. Este aparato cumple la normativa de seguridad vigente. No obstante, el uso indebido puede causar lesiones a personas y daños materiales.

42.1 Uso previsto

Este aparato está ideado para uso doméstico con el fin de

- descongelar
- Calendar
- hervir
- cocinar al grill
- confitar y
- hornear

alimentos y bebidas.

Este aparato ha sido diseñado para su uso doméstico o para usos similares, como por ejemplo, en cocinas para empleados de tiendas, oficinas u otros ámbitos comerciales, en explotaciones agrícolas, por clientes de hoteles, moteles u otras instalaciones residenciales, en pensiones con desayuno.

Cualquier otro uso distinto al aquí previsto se considera un uso indebido del aparato.

▲WARNING ADVERTENCIA

Peligro ante el uso no conforme a lo previsto.

El uso indebido del aparato o cualquier uso distinto al uso previsto puede entrañar peligro.

- ▶ Utilice el aparato exclusivamente para su uso previsto
- ▶ Los procedimientos descritos en el manual de instrucciones deben obedecerse.

Queda excluida cualquier reclamación de garantía debido a daños derivados del uso no conforme a lo previsto. La responsabilidad recae exclusivamente en el usuario.

42.2 Instrucciones generales de seguridad

INSTRUCCIONES DE SEGURIDAD IMPORTANTES

LEER ATENTAMENTE Y ARCHIVAR PARA FUTURAS CONSULTAS

HINWEIS Nota

Para una manipulación segura del aparato, observe las siguientes instrucciones generales de seguridad:

- ▶ Antes de utilizar el aparato debe revisarlo para detectar posibles daños. Si el aparato presenta daños, no lo ponga en marcha.
- ▶ Este aparato puede ser utilizado por niños de a partir de 8 años si estos reciben la supervisión correspondiente o reciben instrucciones sobre el uso seguro del aparato y los peligros resultantes de ello.
- ▶ La limpieza y mantenimiento del usuario no deben ser realizados por niños, a menos que estos tengan 8 o más años de edad y lleven a cabo dicho uso bajo supervisión de un adulto. Los niños no deben jugar con el aparato.

- ▶ El aparato y su cable de alimentación deben mantenerse fuera del alcance de los niños menores de 8 años.
- ▶ El aparato puede utilizarse por personas con merma en sus capacidades físicas, sensoriales o mentales o falta de experiencia o conocimientos si lo hacen bajo supervisión o se les instruye previamente del uso seguro del aparato y comprenden los peligros resultantes.
- ▶ Utilice exclusivamente aparatos de cocina y objetos aptos para su uso en microondas.
- ▶ El aparato debe limpiarse periódicamente y es necesario limpiar siempre cualquier resto de alimentos de su interior.
- ▶ Lea y observe la advertencia: **“peligro por microondas”**.
- ▶ El aparato únicamente debe montarse y colocarse conforme a las instrucciones adjuntas.
- ▶ No deje el aparato sin vigilancia durante el funcionamiento.
- ▶ No utilice el aparato cuando esté vacío. Éste se podría dañar.
- ▶ El aparato no es adecuado para secar o calentar animales vivos.
- ▶ Los termómetros para alimentos no son adecuados para el microondas.
- ▶ No utilice el interior del horno como almacén. No deje papel, utensilios de cocina ni alimentos en el interior del horno cuando no esté en funcionamiento.
- ▶ No guarde ni utilice el aparato en exteriores.
- ▶ No utilice el aparato cerca del agua, en sótanos húmedos o cerca de piscinas.
- ▶ El aparato no debe limpiarse con un limpiador de vapor.

- ▶ La reparación del aparato sólo debe ser realizada por el servicio técnico autorizado por el fabricante. De lo contrario, la garantía quedará anulada en caso de sufrir daños. Las reparaciones incorrectas pueden causar riesgos significativos para el usuario.
- ▶ Los componentes defectuosos solo deben ser sustituidos por piezas de repuesto originales. Sólo en este tipo de componentes se asegura el cumplimiento de los requisitos de seguridad.
- ▶ El equipo no está previsto para su uso en combinación con un temporizador externo o un sistema remoto separado.
- ▶ El horno debe instalarse conforme a las instrucciones de montaje.
- ▶ Este horno ha sido diseñado como aparato de cocina para calentar alimentos y no está previsto para su uso industrial o en laboratorios.
- ▶ **LEA ATENTAMENTE ESTAS INSTRUCCIONES DE SEGURIDAD Y ARCHÍVELAS PARA FUTURAS CONSULTAS.**

42.3 Fuentes de peligro

42.3.1 Peligro por microondas

▲WARNING ADVERTENCIA

El efecto de las microondas sobre el cuerpo humano puede producir daños.

- ▶ Tenga en cuenta los siguientes consejos de seguridad para no exponerse a usted o a otras personas a las microondas:
- ▶ No cubra el aparato.

⚠️ WARNUNG Advertencia

- ▶ Nunca haga funcionar el aparato con la puerta abierta. Si el interruptor de seguridad estuviera estropeado o manipulado corre el peligro de exposición a microondas.
- ▶ No coloque objetos entre la parte frontal del horno y la puerta y evite el acúmulo de suciedad y restos de productos de limpieza en las superficies de sellado del aparato.
- ▶ No utilice el aparato en caso de que:
 - la puerta esté curvada, las bisagras estén sueltas,
 - haya agujeros o fisuras visibles en la carcasa, en la puerta o en las paredes interiores del aparato.
- ▶ Si la puerta o su junta presentan daños, no debe seguir utilizando el aparato hasta que haya sido reparado por un técnico autorizado.
- ▶ **ATENCIÓN:** Los trabajos de mantenimiento y reparación en los que deba retirarse la cubierta de protección antes de la radiación de ondas microondas, son peligrosos y solo deberían ser realizados por un técnico autorizado.

42.3.2 Peligro de quemaduras

⚠️ WARNUNG ADVERTENCIA

Tanto el alimento cocinado como el menaje utilizado como la superficie del aparato pueden estar muy calientes.

- ▶ Tenga en cuenta los siguientes consejos de seguridad para evitar quemaduras a usted o a otros:
- ▶ ¡Cuando cocine con el grill, con o sin microondas, el interior del aparato, el grill y la puerta del aparato estarán calientes! Por lo tanto, el cable debe mantenerse lejos de las superficies y las ranuras de ventilación del aparato no deben taparse.

- ▶ Los componentes accesibles pueden calentarse mucho durante el funcionamiento del aparato, por lo que los niños deben mantenerse alejados del mismo.
- ▶ El aparato se calienta durante el funcionamiento, por lo que los elementos calefactores del interior del aparato no deben tocarse.
- ▶ El aparato y los componentes accesibles se calientan mucho durante el funcionamiento. Por tanto, los elementos calefactores no deben tocarse y los niños menores de 8 años deben mantenerse alejados o bajo constante vigilancia.
- ▶ Utilice manoplas de cocina al meter o sacar alimentos del horno así como al manejar utensilios dentro de éste cuando esté en funcionamiento o se haya acabado de apagar.
- ▶ No utilice el horno para freír. El aceite caliente puede dañar las piezas del interior así como los utensilios de cocción y puede causar quemaduras.
- ▶ Tenga en cuenta que, cuando el aparato se utiliza en modo microondas, se calienta principalmente la comida y los líquidos y no necesariamente el recipiente que los contiene. Cuando saque el recipiente del aparato, tenga en cuenta que aunque la tapa del recipiente puede no estar caliente, se produce la misma cantidad de vapor y salpicaduras que cuando se cocina con métodos convencionales.
- ▶ En particular el contenido de biberones y potitos de alimentación infantil deberá removerse o agitarse y su temperatura deberá comprobarse previamente para evitar quemaduras.
- ▶ Al calentar bebidas en el microondas, éstas pueden hervir de forma repentina (retardo de ebullición), por lo que se recomienda manipular con cuidado los recipientes.

▲WARNING Advertencia

- ▶ Con determinados alimentos se puede producir retraso del calentamiento. Espere entre 30 a 60 segundos antes de sacarlos del aparato con alimentos compuestos de mezclas de grasa y agua, por ejemplo caldo. De esta manera la mezcla puede reposar y evita la ebullición abrupta al introducir en ella una cuchara o un cubito de caldo. Para evitar este retraso en el calentamiento también puede colocar una cuchara de metal antes de la cocción en el recipiente. Tenga en cuenta que la cuchara no toque ningún punto de las paredes del aparato ni del grill ya que el aparato se estropearía.
- ▶ La superficie del compartimento empotrado puede calentarse mucho.

42.3.3 Peligro de fuego

▲WARNING ADVERTENCIA

El uso inadecuado del aparato conlleva riesgo de fuego ya que el contenido se puede incendiar.

- ▶ Para evitar el riesgo de incendio tenga en cuenta los siguientes consejos de seguridad:
- ▶ Tenga en cuenta que normalmente, los tiempos de cocción, calentamiento o descongelación son considerablemente más cortos con este aparato que con los fogones o con un horno convencional.

Mantener el aparato en funcionamiento durante largos periodos de tiempo conlleva a la deshidratación del alimento y finalmente al incendio de éste. ¡Peligro de incendio!

También existe peligro de incendio al secar pan, panecillos, flores o hierbas aromáticas durante periodos largos de tiempo.

▲WARNING**Advertencia**

- ▶ No sobrecaliente los alimentos.
- ▶ No caliente las almohadillas rellenas de grano, semillas de cereza o gel ni objetos similares.
Estos objetos pueden incendiarse incluso después de sacarlos del aparato.
- ▶ No caliente alcohol sin diluir.
- ▶ No deje el aparato sin vigilancia cuando caliente o cocine alimentos en recipientes de plástico de un solo uso, de papel u otros materiales combustibles.
- ▶ Los recipientes de plástico de un solo uso deben tener las propiedades descritas en la sección “Consejos acerca de la vajilla para microondas”
- ▶ Cuando se emita humo deberá apagarse el aparato o desconectarse su enchufe y mantener cerrada la puerta para apagar cualquier posible llama generada.
- ▶ No utilice el aparato para guardar o secar materiales inflamables.
- ▶ El aparato microondas está únicamente previsto para calentar alimentos y bebidas. El secado de alimentos o ropa y el calentamiento de bolsas de agua caliente, zapatillas, paños de cocina, paños mojados o similares implica un riesgo de lesiones, inflamaciones o incendio.
- ▶ **Retire siempre los restos de grasa del aparato, ya que podrían inflamarse.**

42.3.4 Peligro de explosión

⚠️ WARNUNG ADVERTENCIA

El uso inadecuado del aparato conlleva riesgo de explosión ya que se puede crear sobrepresión.

- ▶ Para evitar el peligro de explosión tenga en cuenta los siguientes consejos de seguridad:
- ▶ Los líquidos y otros alimentos no deben calentarse en envases cerrados, ya que podrían explotar.
- ▶ Elimine las tapas y tetinas de los biberones.
- ▶ No utilice vajilla con elementos huecos, como asas de tapas, en los cuales se puede acumular humedad si no están suficientemente ventilados.
- ▶ Elimine los cierres de alambre retorcido de las bolsas de papel o plástico para que no se cree sobrepresión.
- ▶ No caliente huevos en su cáscara, ni crudos ni duros, ya que se corre el riesgo de que exploten incluso después de sacarlos del microondas.

42.3.5 Peligro de electrocución

⚠️ GEFAHR PELIGRO

Peligro de muerte por electrocución

El contacto con cables o componentes energizados implica peligro de muerte.

Tenga presentes las siguientes instrucciones de seguridad para evitar el peligro de electrocución:

- ▶ El aparato no puede utilizarse si el cable de alimentación o el enchufe presentan daños, si no funciona correctamente o se ha caído y sufrido daños. Si el cable de alimentación o el enchufe resultan dañados, éstos deben ser sustituidos por el fabricante o su distribuidor, con el fin de evitar daños.

⚠GEFAHR**PELIGRO**

- ▶ Nunca abra la carcasa del aparato. Si toca cualquier conexión energizada y cambia la disposición del cableado eléctrico o el diseño mecánico existe peligro de electrocución. Además, pueden producirse fallos de funcionamiento en el aparato.
- ▶ Antes de cambiar la bombilla del aparato, éste debe estar desconectado para evitar cualquier posible electrocución.

43 Puesta en marcha

Este capítulo incluye algunos consejos importantes acerca de la puesta en marcha del aparato. Observe dichos consejos para evitar peligros y daños.

43.1 Instrucciones de seguridad

⚠WARNING**ADVERTENCIA**

- ▶ Los materiales de embalaje no deben utilizarse como juguetes. Peligro de asfixia.
- ▶ Debido al elevado peso del aparato, el transporte y el desembalaje y colocación debe ser realizado entre dos personas.

43.2 Ámbito de suministro e inspección de transporte

El microondas EMCG 32 se entrega de manera estándar con los siguientes componentes:

- Microondas EMCG 32
- Aro de soporte del plato
- Plato giratorio
- Parrilla
- Tornillo y cubierta de plástico para el montaje
- Manual del usuario

HINWEIS**Nota**

- ▶ Verifique la integridad del suministro y revíselo para detectar daños visibles.
- ▶ Si detectara cualquier falta o daños en el suministro debidos a un embalaje defectuoso o al transporte debe informar de inmediato al transportista, a la aseguradora y al proveedor.

43.3 Desembalaje

Para desembalar el aparato siga las siguientes instrucciones:

- Retire todos los componentes de embalaje y los accesorios.
- Revise el aparato para detectar posibles daños (abolladuras, daños en la puerta, etc.) Los aparatos dañados no deben seguir utilizándose.
- Carcasa: retire la lámina de protección de la superficie exterior de la carcasa del microondas.
- La cubierta marrón clara/plata del interior protege el magnetrón, por lo que no debe retirarse.

43.4 Eliminación del embalaje



El embalaje protege al aparato frente a daños ocasionados por el transporte. Los materiales de embalaje han sido seleccionados con una filosofía respetuosa con el medio ambiente e idónea a efectos de una correcta eliminación y, por tanto, son reciclables. La devolución del embalaje al ciclo de material ahorra materia prima y reduce la generación de residuos. Por tanto, deposite los materiales de embalaje que no necesite en los puntos de recogida "punto verde".

HINWEIS

Nota

- ▶ Si fuera posible, conserve el embalaje original durante el periodo de garantía para poder embalar el aparato adecuadamente en caso de que requiera hacer uso de la garantía.

43.5 Montaje del aparato

43.5.1 Requisitos del lugar de montaje

- No coloque el aparato en un lugar demasiado cálido, húmedo o con presencia de agua ni cerca de materiales inflamables.
- No deje que el cable cuelgue del borde de una mesa o encimera.
- La colocación y montaje del presente aparato en lugares no estacionarios (p.ej. barcos) debe ser realizado por personal técnico autorizado, con el fin de asegurar el cumplimiento de los requisitos para el uso seguro de este aparato.
- Coloque el microondas lo más lejos posible de los equipos de radio o televisión, ya que puede sufrir daños por el funcionamiento de la recepción de radio o televisión
- Este aparato está previsto exclusivamente para el uso doméstico.
- Este aparato está previsto únicamente para su montaje en un armario, y nunca como aparato individual ni en el interior de un armario cerrado.
- El aparato únicamente debe utilizarse con la puerta abierta del mueble empotrado.

43.5.2 Conexión eléctrica

⚠GEFAHR

Peligro de electrocución

- ▶ Si toca los componentes internos puede sufrir heridas graves o incluso la muerte.
- ▶ El aparato no debe desmontarse.
- ▶ Si la conexión a tierra no se realiza correctamente, puede electrocutarse. No utilice una toma de alimentación que no haya sido instalada y conectada a tierra conforme a la normativa vigente.

Para que el aparato funcione con seguridad y correctamente debe observar las siguientes indicaciones al establecer la conexión eléctrica:

- Antes de conectar el aparato, compare los datos de conexión (tensión y frecuencia) de la placa de especificaciones con las de la red eléctrica doméstica. Estos datos deben coincidir para evitar daños en el aparato. En caso de duda, consulte a su servicio técnico eléctrico.
- Asegúrese de que el cable de alimentación no resulta dañado y que no se tiende bajo el horno ni sobre superficies calientes o de bordes afilados.
- Este aparato debe conectarse a tierra. En caso de cortocircuito, la conexión a tierra ofrece protección frente a electrocución, ya que la corriente eléctrica es disipada a través de un cable auxiliar. El aparato está dotado de un conductor de conexión a tierra y de un enchufe de contacto de protección. El enchufe debe conectarse a una toma de alimentación instalada y conectada a tierra conforme a la normativa local vigente.
- Es necesario proteger la toma de alimentación mediante un interruptor diferencial de 16 A, separado de otros consumidores.
- La seguridad eléctrica del aparato solo se asegurará si se conecta un sistema de protección frente a sobrecargas. Está prohibido conectar el aparato a una toma de alimentación desprotegida. En caso de duda, avise al electricista autorizado para que revise la instalación doméstica. El fabricante no se hace responsable de los daños ocasionados por falta de protección o protección interrumpida.
- No deben utilizarse ladrones ni alargadores. Una sobrecarga puede causar un incendio.
- Si no es posible acceder al enchufe después del montaje, debe instalarse en la conducción un disyuntor que separe todos los polos con una separación mínima de 3 mm.
- Conforme a la legislación vigente, el montaje de la toma de alimentación y la sustitución del cable solo pueden ser realizados por personal técnico autorizado.

43.5.3 Instrucción de montaje

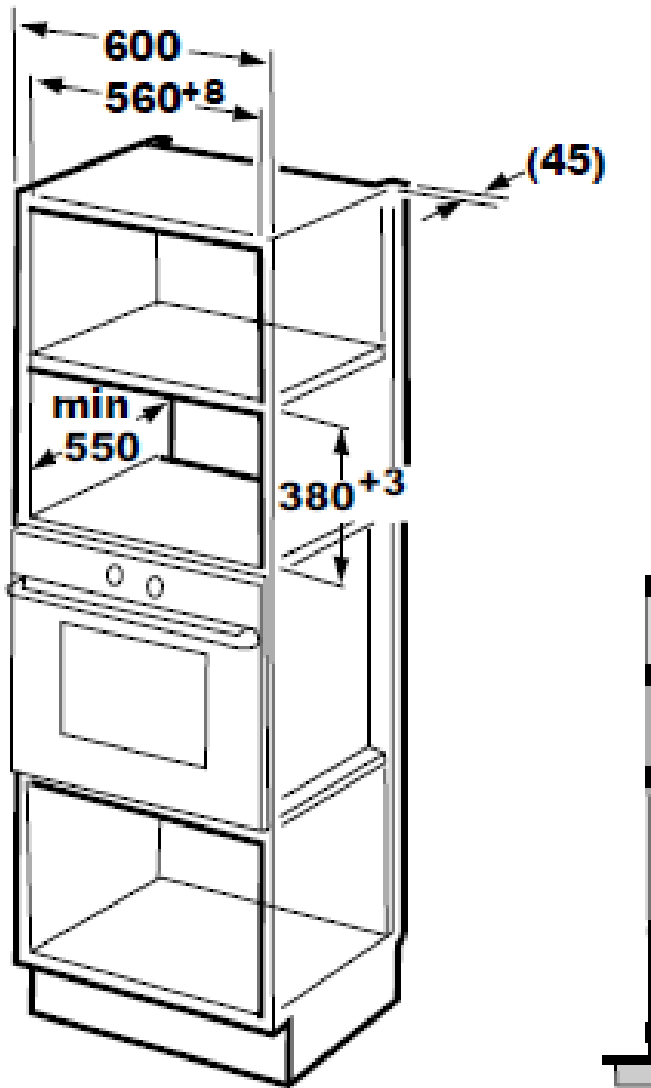

- Tenga presente estas instrucciones de montaje especiales.
- El aparato puede montarse en un armario de pared empotrado – 600 mm. Las paredes laterales del compartimento deben tener un espesor de 4 mm a cada lado. (560 + 8 mm).
- La altura del compartimento es 380 mm + 3 mm; gracias a la sobremedida de 3 mm es posible introducir fácilmente el equipo en el compartimento.
- (profundidad máxima 550 mm, borde inferior del aparato mínimo 850 mm sobre el suelo).
- El armario empotrado debe estar abierto por detrás (p.ej. sin panel trasero). Observar una separación mínima de 45 mm hasta la pared situada detrás del armario empotrado.
- No cubrir la ranura de ventilación ni entradas de aire.

- Evite que el cable de alimentación quede atrapado o doblado.
- Monte el horno en la parte central del compartimento.

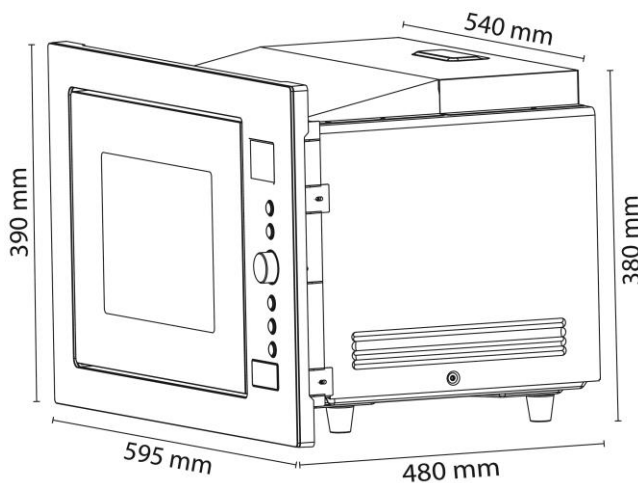

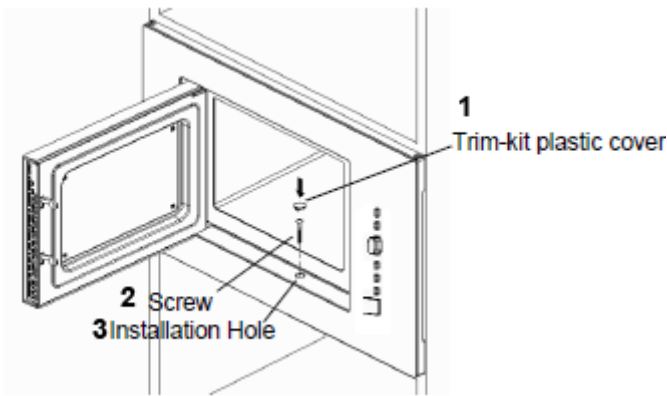

1 Cubierta de plástico

2 Tornillo

3 Orificio para la instalación

Abra la puerta y fije el horno pasando el tornillo a través del orificio del bastidor del armetio. Presione la cubierta de

plástico sobre la cabeza encastrada del tornillo.

HINWEIS

Nota

- ▶ El horno debe instalarse conforme a las instrucciones de montaje.
- ▶ La superficie exterior del compartimento encastrado puede calentarse mucho.
- ▶ Si utiliza el aparato a una altura de 900 mm o superior sobre el suelo, evite que el plato giratorio se desplace al retirar los alimentos / el recipiente, ya que podría sufrir lesiones físicas.

43.6 Cómo evitar radioperturbaciones

- El aparato puede generar perturbaciones en radios, televisores u otros aparatos similares.
- Las siguientes medidas permiten eliminar o reducir las perturbaciones.
- Limpie la puerta y las juntas del aparato.
- Siempre que sea posible, coloque la radio, el televisor, etc. lo más alejados del aparato posible.
- Conecte el aparato a otra toma de alimentación eléctrica, de forma que para el aparato y los receptores con perturbación se utilice circuitos de alimentación distintos.
- Utilice una antena instalada conforme a la normativa vigente para el receptor, con el fin de asegurar la buena recepción.

43.7 Montaje de los aparatos

43.7.1 Plato giratorio

- 1 Buje (cara inferior)
- 2 Plato giratorio
- 3 Cruz giratoria
- 4 Aro de soporte del plato

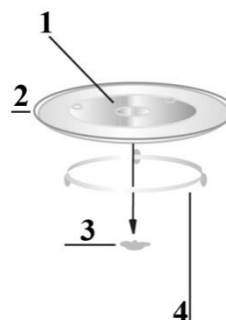

Monte el plato giratorio de la siguiente manera:

- Coloque el aro de soporte del plato
- Coloque el plato giratorio de forma que las ranuras de la cara inferior del plato giratorio queden enclavadas en la cruz giratoria.

Nunca coloque el plato giratorio en la dirección incorrecta. Debe poder girar libremente.

Durante el cocinado, el plato giratorio y su aro de soporte correspondiente deben utilizarse siempre.

Todas las comidas y recipientes se colocan siempre sobre el plato giratorio o la parrilla de grill para calentarlos.

- Si el plato giratorio o su aro de soporte se agrietan o rompen, diríjase de inmediato a su distribuidor más cercano.

43.7.2 Parrilla

- Coloque la parrilla encima del plato giratorio.

HINWEIS

Nota

- La parrilla de grill debe utilizarse únicamente en modo grill, aire caliente o combinado C3.

44 Estructura y funciones

Este capítulo incluye algunos consejos importantes acerca de la estructura y el funcionamiento del aparato.

44.1 Panorámica del aparato

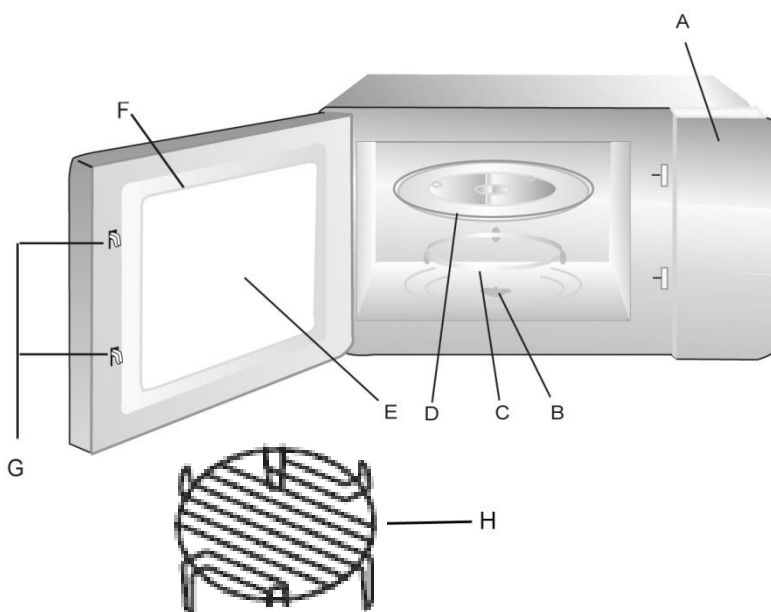

- A) Panel del control
- B) Cruz giratoria
- C) Aro de soporte del plato
- D) Plato giratorio
- E) Ventana del horno
- F) Puerta
- G) Enclaves de seguridad
- H) Parrilla para el grill

44.2 Panel de control y pantalla

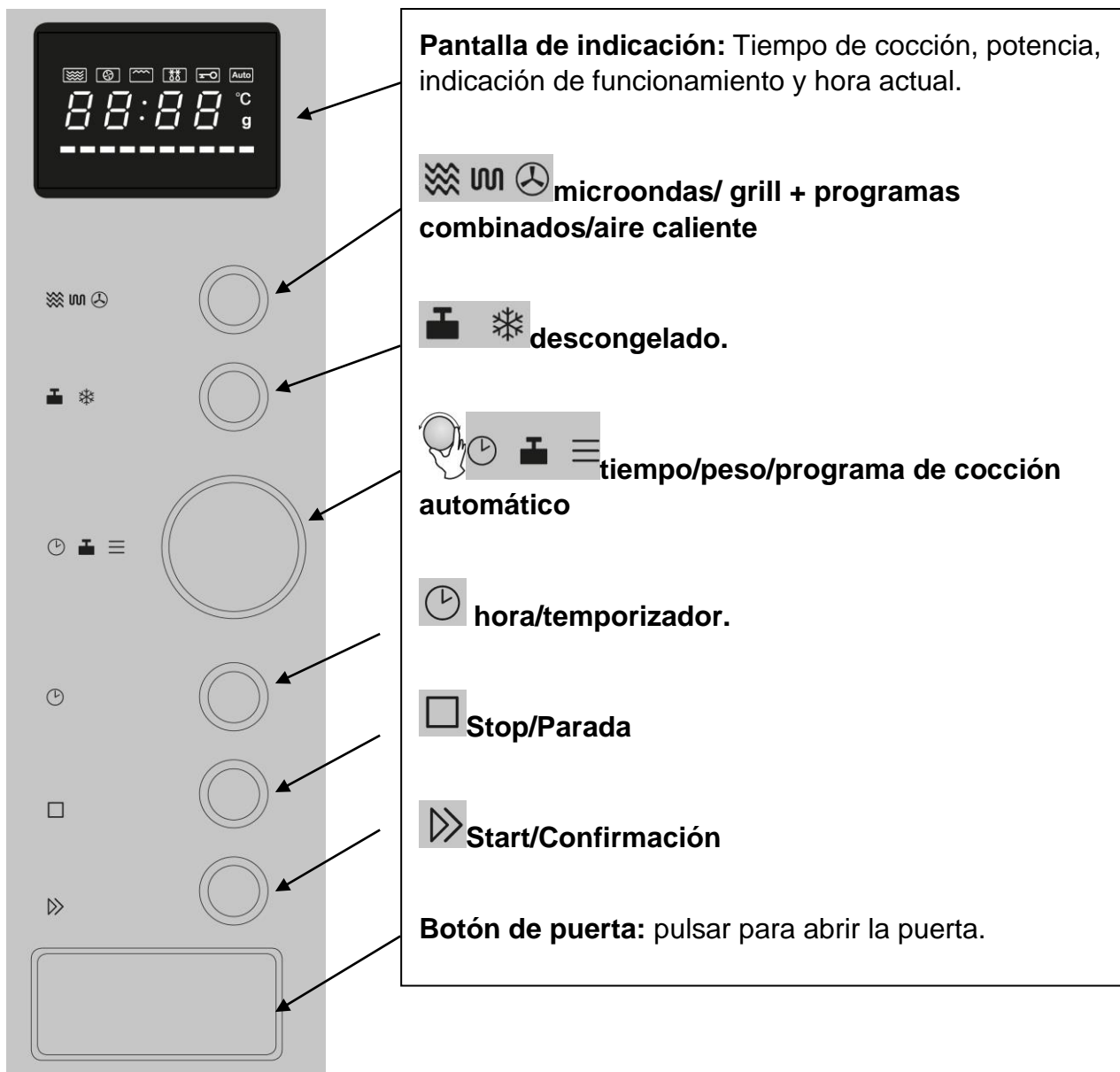

44.3 Señales acústicas

El aparato emite las siguientes señales acústicas de respuesta:

- **Una señal acústica:** el aparato ha aceptado la entrada de valores. El zumbador suena una vez al principio si gira el selector giratorio.
- **Dos señales acústicas:** son necesarias para dar la vuelta al alimento que se está cocinando o durante la función de precalentamiento para colocar el alimento en el horno.
- **Cinco señales acústicas:** se ha alcanzado el fin del ciclo de cocinado.
- **Ninguna señal acústica:** el aparato no ha aceptado la entrada de valores. Comprobar la entrada de valores e intentarlo de nuevo.

44.3.1 Precaución con el aparato



▲VORSICHT CUIDADO

¡Peligro debido a una superficie caliente!

- ▶ En la parte superior trasera se encuentra una señal de peligro debido a superficies calientes. El aparato puede estar muy caliente en esta superficie.
- ▶ No toque la superficie caliente del aparato. ¡Existe peligro de quemaduras!
- ▶ No deje objetos sobre el aparato.
- ▶ No coloque el microondas sobre la cocina o sobre otro aparato que genere calor, ya que así podría resultar dañado y quedar anulada la garantía.

44.3.2 Enclaves de cierre

Los enclaves de cierre de la puerta tienen un dispositivo de seguridad, el cual impide el funcionamiento del aparato cuando la puerta se encuentra abierta.

▲VORSICHT CUIDADO



¡Peligro por exposición a microondas!

- ▶ Si este dispositivo de seguridad estuviera defectuoso o manipulado, se estaría exponiendo a radiación de microondas, a usted mismo y a otros.
- ▶ No ponga en funcionamiento el aparato si el dispositivo de seguridad estuviera defectuoso.
- ▶ No desactivar el dispositivo de seguridad.



44.3.3 Seguro para niños

El seguro para niños evita el uso del aparato por parte de éstos cuando estén sin vigilancia.

➤ **Activación del seguro para niños:**

Pulse la tecla  durante tres segundos, hasta que oiga la señal acústica y el indicador de función se ilumine . En estado bloqueado todas las teclas están desactivadas.

➤ **Desactivación del seguro para niños:**

Pulse la tecla  durante tres segundos, hasta que oiga una señal acústica y el indicador de función  se apague. En estado desbloqueado todas las teclas están activas.

44.4 Placa de especificaciones

La placa de especificaciones con los datos de conexión y de potencia se encuentra en la parte trasera del aparato.

45 Operación y funcionamiento

Este capítulo incluye algunos consejos importantes acerca de la operación y el funcionamiento del aparato. Observe dichos consejos para evitar peligros y daños.

▲WARNING Advertencia

- ▶ No deje el aparato sin vigilancia durante el funcionamiento para poder reaccionar rápidamente ante los peligros.

45.1 Principios de la cocción con microondas

- La potencia y el tiempo necesario para cocer/calentar depende, entre otras variables, de la temperatura final deseada, de la cantidad, del tipo y del estado de la comida.
- Distribuya los alimentos cuidadosamente en el plato. Disponga los más gruesos en el borde del plato.
- Tape la comida mientras se cueza. Así evitará salpicaduras y ayudará a una cocción/calentamiento más homogénea.
- Durante el calentamiento debe girar, remover o revolver el alimento a calentar varias veces para alcanzar un reparto homogéneo de la temperatura.
- Los posibles gérmenes presentes en el alimento se matan solamente alcanzando una temperatura suficiente (> 70 °C) durante un tiempo suficientemente largo (> 10 min).
- Pinche o corte los alimentos que tengan peladuras consistentes, como tomates, salchichas, patatas, berenjenas, para evitar que el posible vapor que se pueda producir en su interior no los haga explotar.
- Se pueden cocer huevos sin pela en el microondas solo si previamente se pincha la piel de la yema varias veces. Si no, la yema podría explotar y salpicar.
- Después de transcurrir la mitad del tiempo de cocción, dé la vuelta a alimentos como albóndigas y desplácelos del medio hacia los bordes.

45.2 Modos de funcionamiento

El aparato se puede utilizar en diferentes modos. El siguiente listado muestra los posibles modos de funcionamiento del aparato:

➤ **Modo “Microondas”**

Este modo se utiliza para la cocción normal de alimentos.

➤ **Modo “grill y programas combinados”**

El modo grill (G-1) es adecuado para asar y dorar alimentos.

Los programas combinados sirven para cocinar en microondas, asar y cocinar con aire caliente simultáneamente.

Se dispone de los siguientes programas combinados:

Display	Programa combinado		
	Microondas	Grill	Convección
C-1	X		X
C-2	X	X	
C-3		X	X
C-4	X	X	X

➤ **Modo “Convección”**

Este modo de cocción hace circular aire caliente en la cámara de cocción para así alcanzar un calentamiento más rápido y eficaz del alimento.

➤ **Modo “Cocción multi-modo”**

En este modo se puede programar una secuencia de hasta 2 modos. El orden de la secuencia y la duración de la descongelación, cocción con microondas, grill o convección se puede ajustar.

➤ **Modo “programa de cocción automático”**

Con este modo se puede escoger entre 10 menús de cocción diferentes.

➤ **Descongelación automática**

Este modo se utiliza para descongelar alimentos. Puede elegir entre descongelación según peso y descongelación según tiempo.

45.3 Consejos acerca de la vajilla para microondas

El material ideal de la vajilla para la cocción con microondas es aquel que deja atravesar la energía microondas y permite utilizar toda esa energía para calentar el alimento.

Tenga en cuenta los siguientes consejos para la elección de la vajilla correcta:

- ▶ Las microondas no pueden atravesar el metal. No se deben utilizar utensilios de metal ni vajilla con decoraciones de metal.
- ▶ Para la cocción con microondas, no utilice productos con papel reciclado ya que pueden contener fragmentos de metal y provocar chispas y/o fuego.
- ▶ Utilice vajilla redonda u ovalada en vez de cuadrada o rectangular ya que los alimentos se podrían estancar en los rincones y sobrecalentar.
- ▶ Se pueden utilizar pequeñas tiras de papel de aluminio para proteger las partes sensibles del sobrecalentamiento. No utilice demasiado papel de aluminio y mantenga una distancia de unos 2,5 cm entre el papel de aluminio y las paredes de la cámara de cocción.
- ▶ No utilice papel de aluminio cuando cocine con microondas o alguna combinación con microondas (ver tabla).

Sírvase de la siguiente tabla como referencia para escoger la vajilla correcta:

Vajilla	Microondas	Grill	Convección	Combinación
Vajilla de vidrio resistente al calor	✓	✓	✓	✓
Vajilla de vidrio no resistente al calor	x	x	x	x
Cerámica resistente al calor	✓	✓	✓	✓
Recipientes de plástico resistentes a microondas	✓	x	x	x
Papel de cocina	✓	x	x	x
Bandeja de metal	x	✓	✓	x
Soportes de metal, recipiente de metal	x	✓	✓	x
Papel y recipientes de aluminio	x	✓	✓	x

45.4 Apertura/Cierre de la puerta

➤ Apertura de la puerta

Pulse le **Botón de puerta** para abrir la puerta del aparato. Si el aparato estuviera funcionando, el programa de cocción se interrumpiría.

HINWEIS

Nota

- ▶ Deje la puerta abierta un momento antes de introducir la mano en el interior de la cámara de cocción para que el calor acumulado pueda escapar.

➤ Cierre de la puerta

Cierre la puerta hasta escuchar que los enclaves se hayan encajado. En caso de haber interrumpido un programa al abrir la puerta, éste se reanudará después de apretar la tecla



45.5 Inicio del programa seleccionado



Después de seleccionar un programa, pulse la tecla , para activar el programa de cocción seleccionado.

45.6 Inicio rápido

- 1) Inicio rápido del microondas: puede arrancar el microondas directamente durante el tiempo que desee, al 100% de la potencia. Iniciar la potencia. Para ello, gire el



selector a la izquierda y ajuste el tiempo y luego arranque el microondas al 100% de potencia.

-
- 2) En modo standby, pulse  para calentar la comida al 100% de potencia durante 30 segundos. Cada vez que pulse la tecla  aumentará el tiempo de calentamiento 30 segundos. El máximo es de 95 minutos.

45.7 Apagado/Parada

Para interrumpir un programa de cocción puede seguir los siguientes pasos:

Pulse la tecla  una vez. El programa que esté en funcionamiento se parará.
Abra la puerta del aparato. El programa que esté en funcionamiento se parará.

HINWEIS

Nota

- ▶ Para reanudar el programa interrumpido, cierre la puerta y acto seguido pulse la tecla .

Para finalizar el programa interrumpido, pulse la tecla  por segunda vez.





HINWEIS

Nota

- ▶ Antes de empezar otro método de cocción se tiene que borrar la pantalla y devolver el sistema al estado inicial. Para ello pulse la tecla .



45.8 Ajuste del reloj

Cuando el aparato está conectado a la alimentación eléctrica, la pantalla muestra la indicación 0:00 y el zumbador suena una vez..

- 1) Si pulsa  does veces, se mostrará 00:00.
- 2) Gire  para ajustar las horas de 0 a 23 (reloj de 24 horas).
- 3) Pulse  y parpadeará la indicación de los minutos.
- 4) Gire  para ajustar los minutos de 0 a 59.
- 5) Pulse  para finalizar el ajuste del reloj. Los dos puntos de la indicación de hora parpadearán.

Atención: si no se ajusta el reloj no podrá utilizarse posteriormente. Si durante el ajuste de hora pulsa , el aparato volverá a su ajuste previo.







45.9 Función de reloj de cocina

- 1) Pulse  una vez y en la pantalla se mostrará la indicación 00:00.
- 2) Gire  para ajustar la hora de aviso (máximo 95 minutos).







-
- 3) Pulse  para confirmar el ajuste.
 - 4) Si se ha ajustado la hora de aviso, el zumbador sonará el zumbador cinco veces. Si se ha ajustado la hora, la pantalla mostrará la hora actual. Atención: el temporizador no depende de su ajuste de hora, ya que se trata únicamente de un reloj de cocina.

45.10 Modo de funcionamiento "Microondas"

Para la cocción con microondas puede ajustar el nivel de potencia y el tiempo de cocción (máximo 95 minutos).

- 1) Pulse  una y la pantalla mostrará la indicación "P100".
- 2) Pulse varias veces  o gire  hasta que se muestre la potencia deseada (P100, P80, P50, P30, P10).
- 3) A continuación, pulse  para confirmar.
- 4) Gire  para ajustar el tiempo de cocinado de 0:05 (5 segundos) a 95:00 (95 minutos).
- 5) Pulsando nuevamente  arrancará el proceso de cocinado.
- 6) Una vez alcanzado el final del tiempo de cocinado, el sistema emitirá cinco señales acústicas.

Ejemplo: si desea cocinar algo durante 20 minutos al 80 % de potencia de microondas, proceda del siguiente modo:

- 1) Pulse  una vez y la pantalla mostrará la indicación "P100".
- 2) Vuelva a pulsar  o gire  para seleccionar la potencia de microondas.
- 3) Pulse  para confirmar el ajuste; en la pantalla se mostrará la indicación "P80".
- 4) Gire  para ajustar el tiempo de cocinado hasta que se muestra la indicación 20:00.
- 5) Pulse  para arrancar el proceso de cocinado.
- 6) Una vez alcanzado el proceso de cocinado, el sistema emitirá cinco señales acústicas.

Atención: esta es la clasificación de tiempos de cocinado:







- | | |
|-----------------------------|----------------------------|
| 0 -1 minuto: 5 segundos | 1 – 5 minutos: 10 segundos |
| 5 – 10 minutos: 30 segundos | 10 – 30 minutos: 1 minuto |
| 30 – 95 minutos: 5 minutos | |

Potencia de microondas:







Pulsaciones de tecla	1	2	3	4	5
Potencia de microondas	100 %	80 %	50 %	30 %	10 %

45.11 Modo "grill"

El modo "Grill" se utiliza especialmente para lonjas delgadas de carne, filetes, chuletas, kebabs, salchichas y piezas de pollo.

- 1) Pulse  una y la pantalla mostrará la indicación "P100".
- 2) Pulse varias veces  o gire  hasta que se muestre G1 (función grill).
- 3) A continuación, pulse  para confirmar.
- 4) Gire  para ajustar el tiempo de cocinado de 0:05 (5 segundos) a 95:00 (95 minutos).
- 5) Pulsando nuevamente  arrancará el proceso de cocinado.
- 6) Una vez alcanzado el final del tiempo de cocinado, el sistema emitirá cinco señales acústicas.

45.12 Modo programas combinados

- 1) Pulse  una y la pantalla mostrará la indicación "P100".
- 2) Pulse nuevamente  o bien, gire  bis para seleccionar el programa combinado deseado; se mostrará la indicación "G-1", "C-1", "C-2", "C-3" o "C-4".
- 3) Para confirmar, pulse .
- 4) Gire  para ajustar el tiempo de cocinado de 0:05 (5 segundos) a 95:00 (95 minutos). Pulse  para arrancar el proceso de cocinado.
- 5) Una vez alcanzado el final del tiempo de cocinado, el sistema emitirá cinco señales acústicas.

HINWEIS

Nota

- ▶ Tras finalizar la mitad del tiempo de cocinado al grill, el aparato emitirá dos señales acústicas para indicar que puede dar la vuelta a la comida. Para ello, abra la puerta, dé la vuelta a la comida y cierre la puerta nuevamente. Pulse  para reanudar el proceso de cocinado.
- ▶ **ATENCIÓN:** el aparato no realiza ninguna pausa después de emitir la señal acústica.







Atención: instrucciones para combinaciones

N.º de pulsaciones de tecla	Indicación en pantalla	Microondas	Grill	Convección
1	C-1	X		X
2	C-2	X	X	
3	C-3		X	X
4	C-4	X	X	X

45.13 Modo de funcionamiento "Convección"

Para la cocina por convección se insufla aire caliente en la cámara de cocción para acelerar y homogeneizar la cocción y obtener resultados más crujientes. Este horno se puede regular hasta con diez temperaturas diferentes. El tiempo máximo de cocción es de 95 minutos.

45.13.1 Modo "aire caliente" con precalentamiento

- 1) Pulse  una y la pantalla mostrará la indicación "P100".
- 2) Pulse  de nuevo y gire  para seleccionar la función de aire caliente. Si se muestran las temperaturas, usted se encuentra en la selección de la función de aire caliente. La temperatura puede ajustarse de 140 °C a 230 °C.
- 3) Pulse  para confirmar la temperatura.
- 1) Pulse  nuevamente para precalentar. En cuanto se haya alcanzado la temperatura de precalentamiento sonará el zumbador dos veces para avisarle de que puede introducir el alimento en el horno. La temperatura de precalentamiento se muestra de forma intermitente. Coloque el alimento en el horno y cierre la puerta.
- 2) A continuación, ajuste el tiempo de cocinado gire  hasta un máximo de 95 minutos y confirme pulsando .
- 3) Una vez alcanzado el fin del tiempo de cocinado, el sistema emitirá cinco señales acústicas.







HINWEIS

Nota

- Sólo podrá introducir el tiempo de cocinado cuando se haya alcanzado la temperatura de precalentamiento. Debe abrir la puerta para poder introducir el tiempo de cocinado. Si el tiempo de cocinado no se introduce en 5 minutos después de haber sonado dos veces el zumbador, el aparato se ajustará en modo standby.

45.13.2 Modo "aire caliente" sin precalentamiento

- 1) Pulse  una y la pantalla mostrará la indicación "P100".

-
- 2) Pulse    de nuevo y gire  para seleccionar la función de aire caliente. Si se muestran las temperaturas, se encuentran en la selección de la función de aire caliente. La temperatura puede seleccionarse de 140 °C a 230 °C.
 - 3) Pulse  para confirmar la temperatura.
 - 4) Gire  para ajustar el tiempo de cocinado a un máximo de 95 minutos.
 - 5) Pulse  para arrancar el proceso de cocinado.
 - 6) Una vez alcanzado el final del tiempo de cocinado, el sistema emitirá cinco señales acústicas.

45.14 Modo "cocinado en varias etapas "

En este modo se puede programar una secuencia de hasta 2 modos. Es posible ajustar el orden y duración de la descongelación, el cocinado en microondas, grill (modo combinado o de aire caliente).









Si desea utilizar la función de descongelación deberá seleccionar ésta como primera función.

HINWEIS

Nota

► Ni los programas de cocinado automáticos ni la función de precalentamiento pueden utilizarse para cocinar en varias etapas.





- Ejemplo: si desea descongelar alimentos durante 5 minutos y desea cocinarlos al 80 % de potencia de microondas durante 7 minutos, proceda del siguiente modo:

- 1) Pulse   dos veces y en la pantalla se mostrará "dEF2" para la descongelación según tiempo.
- 2) Gire  para ajustar el tiempo de descongelación en 5 minutos.
- 3) Pulse en    y ajuste la potencia de microondas pulsando al 80 %; se mostrará la indicación P80.
- 4) Pulse  para confirmar.
- 5) Gire  ajuste el tiempo de cocinado a 7 minutos.
- 6) Pulse  para arrancar el proceso de cocinado.
- 7) Una vez alcanzado el final del tiempo de cocinado, el sistema emite cinco señales acústicas.

- Entre el ajuste del primer y el segundo programa de cocinado, no debe confirmar el tiempo, ya que así se iniciaría directamente el primer programa de cocinado. Después de ajustar el tiempo del programa de cocinado, proceda directamente al ajuste de la función del segundo programa de cocinado.

45.15 Modo “programa de cocinado automático”

Este modo de funcionamiento permite seleccionar un programa de cocción entre 10 programas diferentes. Para más información vea la tabla de más abajo.

- 1) En modo standby, gire  a la derecha para seleccionar la función deseada. En la pantalla se muestra la indicación “A1”, “A2”, “A3” hasta “A10”.
- 2) Pulse  para confirmar el programa deseado.
- 3) Seleccione mediante  el peso o la cantidad deseada de servicios. Se mostrará la indicación del n.º de servicios o el peso en gramos (véase tabla).
- 4) Pulse  para arrancar el proceso de cocinado.
- 5) Una vez alcanzado el final del tiempo de cocinado, el sistema emite cinco señales acústicas.

Descripción menú automático

Menú	Peso (g)	Indicación en pantalla	Potencia
A1 verdura	150	150	100 %
	350	350	
	500	500	
A2 pescado	150	150	80 %
	250	250	
	350	350	
	450	450	
	650	650	
A3 carne	150	150	100 %
	300	300	
	450	450	
	600	600	

A4 pasta	50 (agregue 450ml de agua fría)	50	80 %
	100 (agregue 800ml de agua fría)	100	
	150 (agregue 1200ml de agua fría)	150	
A5 patatas	1 (aprox. 230 gr.)	1	100 %
	2 (aprox. 460 gr.)	2	
	3 (aprox. 690 gr.)	3	
A6 sopa	200	200	100 %
	400	400	
	600	600	
A7 pollo	800	800	microonde 100%/ aria calda 200°C
	1000	1000	
	1200	1200	
A8 pan	50	50	Grill
	100	100	
	150	150	
A9 pasteles	475	475	Con 180° precalentamiento
A10 Pizza	200	200	microonde 100%/ aria calda 200°C
	300	300	
	400	400	

HINWEIS





A9 Pasteles

- Si selecciona el programa para pasteles A9, el aparato calienta primeramente. No coloque el pastel de inmediato en el aparato. Solo cuando el zumbador suene dos veces el horno se habrá calentado a 180 °. A continuación, introduzca el pastel en el aparato. Vuelva a cerrar la puerta y arranque el proceso de horneado pulsando . El temporizador sigue funcionando y se hornea el pastel.



45.16 Modo de funcionamiento "Descongelación automática"

Con ayuda del menú "Descongelación automática" se pueden descongelar alimentos suavemente.



45.16.1 Modo "descongelación" según peso

- 1) Pulse   una vez y se mostrará la indicación "dEF1".
- 2) Seleccione mediante  el peso del alimento. Se mostrará en primer lugar la indicación "200 gr.". Puede ajustar el peso de 200 a 2000 gr.
- 3) Arranque el proceso de descongelación pulsando .
- 4) Una vez alcanzado el final del tiempo de cocinado, el sistema emitirá cinco señales acústicas.

45.16.2 Modo "descongelación" según tiempo

- 1) Pulse  dos veces y se mostrará la indicación "dEF2".
 - 2) Gire  para ajustar el tiempo de descongelación hasta un máximo de 95 minutos.
 - 3) Arranque el proceso de descongelación en .
- Para la potencia de descongelación está seleccionado P30 (30% de potencia microondas). Esto no puede modificarse.
- 4) Una vez alcanzado el final del tiempo de cocinado, el sistema emitirá cinco señales acústicas.

45.17 Consulta de función

- 1) Si durante el proceso de cocinado pulsa  se mostrará la hora ajustada.
- 2) Si pulsa  durante el proceso de cocinado correspondiente, se mostrará la potencia actual.

46 Limpieza y conservación

Este capítulo incluye algunos consejos importantes acerca de la limpieza y la conservación del aparato. Tenga presentes las instrucciones y los posibles daños por limpieza incorrecta del aparato y asegúrese de que el aparato funcione sin errores.

46.1 Instrucciones de seguridad

▲ VORSICHT PRECAUCIÓN

Tenga presentes las siguientes instrucciones de seguridad antes de comenzar a limpiar el aparato:

- ▶ El aparato debe limpiarse periódicamente y los restos de comida cocinada deben eliminarse. La falta de higiene del aparato puede destruir la superficie que, a su vez, puede mermar la vida útil del aparato y hacer peligrar el funcionamiento del aparato, así como generar una acumulación de hongos y bacterias.
- ▶ Antes de limpiar el horno debe apagarlo y desconectarlo de la toma de alimentación eléctrica.
- ▶ La cámara de cocción se calienta mucho después de su uso. Peligro de quemaduras. Espere hasta que el aparato se enfríe.
- ▶ Después del uso debe limpiar la cámara de cocción en cuanto se enfríe. Si espera demasiado, será más difícil llevar a cabo la limpieza e incluso, se hará imposible. Si se acumula demasiada suciedad el aparato podría sufrir daños.
- ▶ Si la humedad penetra en el aparato, sus componentes electrónicos pueden resultar dañados. Evite que caiga líquido en el interior del aparato a través de las ranuras de ventilación.
- ▶ No utilice limpiadores agresivos ni disolventes.

▲VORSICHT**PRECAUCIÓN**

- ▶ No elimine la suciedad incrustada mediante el uso de la fuerza, utilizando objetos duros.
- ▶ Debido a los peligros asociados, las reparaciones o tareas de mantenimiento, en los que es necesario retirar la cubierta de protección antirradiación, deben ser realizados exclusivamente por un técnico autorizado.
- ▶ No utilice limpiadores ácidos o agresivos ni espátulas de metal afiladas para limpiar el cristal de la puerta del aparato, ya que éstas pueden dañar la superficie arañándola. Esto podría destruir el cristal.

46.2 Limpieza**➤ Cámara de cocción y cara interior de la puerta****▲WARNING****Peligro de incendio****▶ Retire siempre los restos de grasa del aparato, ya que podrían inflamarse.**

- Mantenga la cámara de cocción del horno limpia. Elimine de las paredes de la cámara las salpicaduras o derrames de alimento con un trapo húmedo. Para la suciedad más difícil puede utilizar un producto de limpieza suave.
- Limpie la puerta, la ventana y las juntas de la puerta con un trapo húmedo para eliminar salpicaduras y derrames de alimentos. Los restos de alimentos en las juntas de la puerta pueden provocar que ésta no cierre correctamente y con ello la salida de microondas.
- Limpie el vapor que se haya depositado en la puerta del horno con un trapo suave. Esto puede ocurrir cuando se utiliza en ambientes muy húmedos y es algo normal.
- Puede eliminar los olores del horno cocinando en un recipiente hondo para microondas durante cinco minutos, una taza de agua a la que se ha añadido el zumo y la pela de un limón. Seque el horno en profundidad con un trapo suave.
- Después de la limpieza del interior, deje la puerta del horno abierta hasta que el aparato esté seco.
- Consejo de limpieza: las paredes interiores a las que se adhieren alimentos cocinados deben limpiarse suavemente del siguiente modo: coloque medio limón en una fuente, agregue 300 ml de agua y caliente esta mezcla durante 10 minutos al 100% de potencia de microondas. A continuación, limpie el aparato utilizando un paño suave.

➤ Parte frontal del aparato y panel de control

- Limpie la parte frontal del aparato y el panel de control con un trapo suave humedecido.
- Asegúrese de que el panel de control no se moje mucho. Utilice para su limpieza un trapo suave y húmedo.

HINWEIS**Nota**

► Deje la puerta del horno abierta para evitar su puesta en marcha por descuido.

➤ **Carcasa del aparato**

- Limpie la superficie exterior del aparato con un trapo húmedo.

➤ **Aro de soporte del plato, plato giratorio y parilla para el grill**

- Los accesorios (aro de soporte del plato, plato giratorio y parilla para el grill) deben retirarse de vez en cuando y limpiarse. Lave los accesorios sumergiéndolos en una solución jabonosa templada.
- El aro de soporte del plato giratorio debe limpiarse regularmente para evitar que haga ruido o que gire inadecuadamente.
Este aro se puede limpiar en una solución jabonosa suave. Después de limpiarlo recuerde colocar el anillo correctamente en su sitio.
- Limpie el fondo del horno con un producto de limpieza suave. En caso de manchas más difíciles puede utilizar productos no agresivos.

47 Resolución de fallas

Este capítulo incluye algunos consejos importantes acerca de la localización y resolución de fallas del aparato. Observe dichos consejos para evitar peligros y daños.

47.1 Instrucciones de seguridad

▲VORSICHT**Precaución**

- Las reparaciones de aparatos eléctricos y electrónicos sólo deben realizarse por personal técnico autorizado e instruido por el fabricante.
- Una reparación indebida podría poner en grave peligro al usuario y causar daños en el aparato.

47.2 Causas de error y tratamiento

Sírvase de la siguiente tabla para localizar y tratar pequeños errores.

Error	Posible causa	Tratamiento
El programa escogido no se inicia.	Puerta no cerrada.	Cierre la puerta
	Enchufe no conectado	Conecte el enchufe
	Fusible no enchufado	Enchufe el fusible
El plato giratorio gira bruscamente	Suciedad entre el plato giratorio y la base de la cámara de cocción.	Elimine la suciedad

	Suciedad en el aro de soporte del plato	
	Recipiente demasiado grande	Utilice otro recipiente
Al finalizar el tiempo ajustado, la comida no está suficientemente descongelada, caliente o cocida.	Tiempo o potencia seleccionados erróneamente.	Ajuste el tiempo y la potencia de nuevo. Repita el proceso de cocción.
El aparato funciona pero la iluminación interior no.	Iluminación interior defectuosa.	Haga cambiar la bombilla en el servicio de reparaciones.
Durante el funcionamiento del microondas se escuchan ruidos anormales.	Comida cubierta con papel de aluminio.	Quite el papel de aluminio.
	La vajilla contiene metal y se producen chispas en la cámara de cocción.	Tenga en cuenta los consejos acerca de la vajilla
La hora que se indica en la pantalla no es correcta.	Ha habido un corte de electricidad.	Ajuste la hora de nuevo.

HINWEIS

Nota

- ▶ Si con los pasos que se indica más arriba no consigue solucionar el problema, diríjase al servicio de atención al cliente.



48 Eliminación del aparato usado

Los productos eléctricos y electrónicos usados contienen materiales reutilizables. No obstante, también contienen materiales nocivos, necesarios para su funcionamiento y seguridad.

En la basura doméstica, o ante la manipulación indebida, puede ponerse en peligro la salud humana y el medio ambiente. Por tanto, no debe depositar su aparato usado en ningún caso junto con la basura doméstica

HINWEIS

Nota

- ▶ Utilice el puesto de recogida más cercano para devolver y reciclar los aparatos electrónicos usados. Infórmese, si fuera preciso, en su ayuntamiento, en el servicio de recogida de basura o en su distribuidor.
- ▶ Guarde su aparato usado, protegido frente al acceso de los niños, para su eliminación.

49 Garantía

Otorgamos para este producto, 24 meses de garantía a contar desde la fecha de venta por defectos de fabricación o de material.

Su derecho legal de reclamación de garantía, de conformidad con el §439 ss. de la ley BGB-E alemana permanecen invariables.

En la garantía no se incluyen daños resultantes de la manipulación o el uso indebidos, ni aquellos daños que impidan el correcto funcionamiento o disminuyan el valor del aparato en lo más mínimo. Además, no nos hacemos responsables en cuanto a la garantía en relación a los componentes desgastados, daños de transporte, siempre que no seamos responsables, así como daños no atribuibles a las reparaciones realizadas por nosotros.

Este aparato es apto para el uso doméstico y sus características de diseño y potencia así lo confirman. Cualquier uso industrial o comercial restringe el derecho a garantía en la medida en que el aparato haya sido sometido a esfuerzo equivalente al uso doméstico. El aparato no está previsto para el uso industrial. En caso de reclamaciones legítimas, enviaremos el aparato defectuoso, a nuestra discreción, a reparar o a sustituir por un aparato sin defecto.

Los defectos detectados deben notificarse en un plazo de 14 días a partir de la fecha de suministro. Queda excluida cualquier otra reclamación de garantía.

Para hacer valer una declaración de garantía, antes de devolver el aparato (siempre con presentación del recibo de compra), póngase en contacto con nosotros.

50 Datos técnicos

Aparato	Microondas, grill y horno de convección
Denominación	EMCG 32
Nº de art.	3036
Conexión	230V~ 50Hz
Potencia consumida	1550W (Microondas)
	2500W (Convección)
	1100W (Grill)
	≤ 1W (Standby)
Potencia de salida del microondas	1000W
Frecuencia de funcionamiento	2450MHz
Dimensiones exteriores (An/H/P)	595x390x480 mm
Medidas de la cámara de cocción (An/H/P)	340x230x340 mm
Capacidad del horno	ca. 32 L
Peso neto	20,2 kg

Originele Gebruiksaanwijzing

Magnetron, Grill en Heteluchtoven EMCG 32



Artikelnr. 3036

51 Gebruiksaanwijzing

51.1 Algemeen

Lees de hier vermelde informatie, zodat u snel vertrouwd raakt met uw apparaat en al zijn functies in volle omvang kunt gebruiken.

U heeft jaren lang plezier van uw magnetron als u hem vakkundig behandelt en onderhoudt. Wij wensen u veel plezier met het gebruik.

51.2 Informatie over deze gebruiksaanwijzing

Deze gebruiksaanwijzing is onderdeel van de magnetron (vanaf hier 'apparaat' genoemd) en geeft u belangrijke aanwijzingen voor de ingebruikname, de veiligheid, het doelgerichte gebruik en het onderhoud van het apparaat.

De gebruiksaanwijzing moet altijd bij het apparaat voorhanden zijn en voor iedereen te lezen en te gebruiken die met de

- Ingebruikname
- bediening
- oplossing van een storing en/of
- reiniging

van het apparaat belast is.

Bewaar deze gebruiksaanwijzing en geef hem samen met het apparaat door aan een eventuele volgende eigenaar.

51.3 Waarschuwingsinstructies

In deze gebruiksaanwijzing worden de volgende waarschuwingsinstructies gebruikt:

▲GEFAHR

GEVAAR

Een waarschuwing van dit gevarenniveau duidt op een dreigende, gevaarlijke situatie.

Indien de gevaarlijke situatie niet vermeden wordt, leidt deze tot de dood of zware verwondingen.

- ▶ De aanwijzingen van deze waarschuwingsinstructie opvolgen om het gevaar van dood of zware verwondingen bij personen te voorkomen.

▲WARNING

WAARSCHUWING

Een waarschuwing van dit gevarenniveau duidt op een mogelijk gevaarlijke situatie.

Indien de gevaarlijke situatie niet vermeden wordt, kan dit tot zware verwondingen leiden.

- ▶ De aanwijzingen van deze waarschuwingsinstructie opvolgen om verwondingen bij personen te voorkomen.

▲VORSICHT**VOORZICHTIG**

Een waarschuwing van dit gevarenniveau duidt op een mogelijk gevaarlijke situatie. Indien de gevaarlijke situatie niet vermeden wordt, kan dit tot lichte of matige verwondingen leiden.

- ▶ De aanwijzingen van deze waarschuwingsinstructie opvolgen om verwondingen bij personen te voorkomen.

HINWEIS**Tip**

Een tip duidt op extra informatie, die de omgang met het apparaat lichter maakt.

51.4 Aansprakelijkheid

Alle in deze gebruiksaanwijzing aanwezige technische informatie, gegevens en instructies voor installatie, ingebruikname en onderhoud beantwoorden aan de laatste stand bij het in druk gaan en vinden plaats met inachtneming van onze tot nu toe opgedane ervaringen en kennis naar eer en geweten.

Aan de informatie, afbeeldingen en beschrijvingen in deze gebruiksaanwijzingen kunnen geen rechten worden ontleend.

De fabrikant is niet aansprakelijk voor schade op grond van:

- Niet-naleving van de gebruiksaanwijzing
- Niet volgens de voorschriften geldend gebruik
- Ondeskundige reparaties
- Technische veranderingen, modificaties van het apparaat
- Toepassing van niet goedgekeurde onderdelen

Modificaties van het apparaat worden niet aanbevolen en vallen niet onder de garantie.

Vertalingen worden naar beste weten uitgevoerd. Wij zijn niet verantwoordelijk voor vertaalfouten, ook niet in het geval dat de vertaling door ons of in opdracht van ons is gemaakt. Bindend blijft alleen de oorspronkelijke Duitse tekst.

51.5 Auteurswet

Dit documentatiemateriaal is auteursrechtelijk beschermd.

Alle rechten, ook die van de fotomechanische reproductie, de verveelvoudiging en de verbreiding door bijzondere handelswijzen (bijvoorbeeld gegevensverwerking, informatiedragers en datanetwerken), ook ten dele, zijn de firma Braukmann GmbH voorbehouden.

Inhoudelijke en technische veranderingen voorbehouden.

52 Veiligheid

In dit hoofdstuk krijgt u belangrijke veiligheidsinstructies betreffende de omgang met het apparaat.

Dit apparaat beantwoordt aan de voorgeschreven veiligheidsvoorschriften. Een ondeskundig gebruik kan echter tot materiële schade en schade aan personen leiden.

52.1 Gebruik volgens de voorschriften

Dit apparaat is alleen voor het gebruik in het huishouden in een gesloten ruimte ter

- Ontdooien
- Verwarmen
- Koken
- Grillen
- Inkoken

Bakken van levensmiddelen en dranken bestemd. Dit apparaat is bedoeld voor het huishouden en in soortgelijke toepassingen zoals bijvoorbeeld: • in keukens voor medewerkers in winkels, kantoren en andere commerciële toepassingen; • op boerderijen; • door klanten in hotels, motels en dergelijke; • in pensions met ontbijt.

Een ander of er van afwijkend gebruik geldt als niet volgens de voorschriften.

▲WARNING WAARSCHUWING

Gevaar door gebruik niet volgens de voorschriften!

Bij onreglementair gebruik van het apparaat en/of gebruik op een andere wijze kunnen gevaren ontstaan.

Het apparaat uitsluitend volgens de voorschriften gebruiken.

- ▶ De in deze gebruiksaanwijzing beschreven handelwijzen in acht nemen.

Aanspraken van welke aard dan ook wegens niet reglementair gebruik zijn uitgesloten. Het risico draagt alleen de gebruiker.

52.2 Algemene veiligheidsinstructies

BELANGRIJKE VEILIGHEIDSINSTRUCTIES

ZORGVULDIG LEZEN EN BEWAREN VOOR NASLAG

NADERHAND

HINWEIS Tip

Houdt u zich voor een veilige omgang met het apparaat aan de volgende algemene veiligheidsinstructies:

- ▶ Controleer het apparaat voor de ingebruikname op aan de buitenkant zichtbare schade. Neem een beschadigd apparaat niet in gebruik.
- ▶ Dit apparaat mag worden gebruikt door kinderen van 8 jaar en ouder, mits ze onder toezicht staan of wanneer hun de veilige gebruik van het apparaat is uitgelegd en ze de mogelijke gevaren hebben begrepen.
- ▶ Reiniging en onderhoud mag niet door kinderen worden uitgevoerd, tenzij ze 8 jaar of ouder zijn en ze onder toezicht staan. Kinderen mogen niet met het apparaat spelen.
- ▶ Het apparaat en zijn aansluiting moet buiten het bereik blijven van kinderen jonger dan 8 jaar.

- ▶ Het apparaat kan door personen met verminderde fysieke, zintuiglijke of mentale vermogens of gebrek aan ervaring en/of kennis worden gebruikt, wanneer ze onder toezicht staan of hen het veilige gebruik van het apparaat is uitgelegd en ze de mogelijke gevaren hebben begrepen.
- ▶ Gebruik uitsluitend keukenapparaten en voorwerpen, die in een magnetron kunnen worden gebruikt.
- ▶ Het apparaat moet regelmatig worden schoongemaakt en voedingsresten moeten altijd worden verwijderd.
- ▶ Lees " Gevaar door microgolven " zorgvuldig door.
- ▶ Het apparaat mag alleen volgens de bijgesloten handleiding worden ingebouwd of opgesteld.
- ▶ Het apparaat tijdens gebruik niet onbeheerd laten.
- ▶ Gebruik de oven niet als deze leeg is. Het apparaat kan beschadigd worden.
- ▶ Het apparaat is niet gemaakt om levende dieren te drogen, verwarmen of verhitten.
- ▶ Thermometers voor gerechten zijn niet geschikt voor magnetrongebruik.
- ▶ Gebruik de binnenruimte niet als opslagplaats. Laat geen papierproducten, kookgereedschap of levensmiddelen in de binnenruimte als de oven niet gebruikt wordt.
- ▶ Sla het apparaat niet op en gebruik het niet in de open lucht.
- ▶ Gebruik het apparaat niet in de buurt van water, in vochtige kelderruimtes of in de buurt van zwembaden.
- ▶ Het apparaat mag niet met een stoomreiniger worden gereinigd.
- ▶ Het apparaat is er niet voor bedoeld om met een externe tijdschakelaar of een afzonderlijke afstandsbediening te worden gebruikt.

- ▶ Een reparatie van het apparaat mag alleen door een door de fabrikant geautoriseerde servicedienst uitgevoerd worden, anders vervalt bij een volgende schade de aanspraak op garantie. Door ondeskundige reparaties kunnen aanzienlijke gevaren voor de gebruiker ontstaan.
- ▶ Defecte onderdelen mogen alleen tegen originele vervangende onderdelen omgewisseld worden. Alleen bij die onderdelen is gegarandeerd dat ze aan de veiligheidseisen voldoen.
- ▶ De oven moet volgens de inbouw instructies worden geïnstalleerd. Deze oven is voor huishoudelijk gebruik voor het verwarmen van voedsel, niet voor gebruik in de industrie of in laboratoria.
- ▶ **LEES DEZE VEILIGHEIDSVOORSCHRIFTEN NAUWKEURIG DOOR EN BEWAAR ZE VOOR LATER GEBRUIK.**

52.3 Bronnen van gevaar

52.3.1 Gevaar door microgolven

▲WARNING WAARSCHUWING

De invloed van microgolven op het menselijk lichaam kan tot letsels leiden.

Neemt u de volgende veiligheidsvoorschriften in acht om uzelf of anderen niet bloot te stellen aan microgolven:

- ▶ Nooit het apparaat gebruiken met een open deur. Door een defecte of gemanipuleerde veiligheidsschakelaar bestaat het gevaar direct blootgesteld te worden aan microgolven.
- ▶ Plaats geen voorwerpen tussen de voorkant van de oven en de ovendeur en vermijd afzetting van vuil of resten van reinigingsmiddelen op de dichtingen van het apparaat

⚠️ WARNUNG WAARSCHUWING

- ▶ Gebruik het apparaat niet als:
 - de deur van het apparaat verbogen is, de deurscharnieren los zitten
 - er zichtbare gaten of barsten aan de buitenkant zitten,
 - op de deur of aan de binnenkant zitten
- ▶ Wanneer de deur of de deurafdichting beschadigd zijn, mag het apparaat niet worden bediend, totdat het door een geautoriseerde vakkracht is gerepareerd.
- ▶ Verwijder geen afdichtingmateriaal van het apparaat.
- ▶ **WAARSCHUWING:** onderhouds- en reparatiewerkzaamheden waarbij de beschermkap voor de straling van microgolven wordt verwijderd, kunnen gevaar opleveren voor iedereen en mogen alleen door vakmensen worden uitgevoerd.

52.3.2 Verbrandingsgevaar

⚠️ WARNUNG WAARSCHUWING

De in dit apparaat verwarmde gerechten en het gebruikte kookgerei alsook de oppervlakte van het apparaat kunnen zeer heet worden. Neemt u de volgende veiligheidsvoorschriften in acht om uzelf of anderen niet te branden of aan kokende vloeistof te verbranden:

- ▶ Delen binnen handbereik kunnen tijdens het gebruik van het apparaat warm worden; kinderen moeten daarom op afstand worden gehouden.
- ▶ Bij het grillen met en zonder magnetrongebruik worden de binnenruimte, het grillverwarmingselement en de deur van het apparaat heet! De snoer moet daarom op afstand worden gehouden van de oppervlaktes, en de beluchtingsgleuven in het apparaat mogen niet worden bedekt.

- ▶ Tijdens het gebruik wordt het apparaat warm; de verwarmingselementen binnenin het apparaat mogen daarom niet worden aangeraakt.
- ▶ Het apparaat en delen binnen handbereik raken tijdens het gebruik sterk verhit. De verwarmingselementen mogen daarom niet worden aangeraakt, en kinderen onder 8 jaar moeten op afstand of onder toezicht worden gehouden.
- ▶ Trek uw ovenhandschoenen aan bij het naar binnen schuiven of er uitnemen van ovenschotels en gegrilde gerechten, bij gebruik van de binnenruimte bij een ingeschakelde grilfunctie of als deze functie pas uitgeschakeld is.
- ▶ Gebruik de oven niet om te frituren. Hete olie kan delen van de oven en kookgerei beschadigen en verbrandingen veroorzaken.
- ▶ Let u er op, dat in het apparaat bij magnetrongebruik voornamelijk de gerechten en vloeistoffen in een vorm verhit worden en niet de vorm zelf. Hoewel de deksel van een vorm niet heet is als u hem uit het apparaat haalt, ontstaat bij het afnemen van de deksel een gelijke hoeveelheid damp en spetters als bij een conventionele manier van koken.
- ▶ Vooral de inhoud van babyflesjes en potjes met babyvoedeseel moet worden doorgeroerd of geschud, en de temperatuur moet voor het gebruik worden gecontroleerd, om verbrandingen te voorkomen.
- ▶ Bij bepaalde levensmiddelen bestaat het gevaar op verbranden door een vertraging in het kookproces. Wacht ongeveer 30 tot 60 seconden af bij het uit het apparaat halen van levensmiddelen die uit een mengsel van vet en water bestaan, zoals bijvoorbeeld bouillon. Dit mengsel kan dan tot rust komen. U voorkomt een plotseling zieden (koken) als u een lepel in het levensmiddel of in de vloeistof houdt of een bouillonblokje toevoegt.

▲WARNING WAARSCHUWING

- ▶ Om deze kookvertraging te verhinderen kunt u ook vóór bereiding een metalen in de vorm leggen. Let u er op dat de lepel nergens de wand van het apparaat of de grill aanraakt, omdat dit kan leiden tot beschadiging van het apparaat.
- ▶ Het externe oppervlak van het inbouwwak kan heet worden.
- ▶ Bij het verhitten van dranken in de magnetron kunnen deze plotseling gaan koken (kookvertraging), daarom moeten de bakken voorzichtig worden vastgepakt.
- ▶ De inhoud van babyflessen of -glazen moet na het verwarmen geroerd of geschud worden en voor het serveren op temperatuur worden gecontroleerd om verbrandingen te voorkomen.

52.3.3 Brandgevaar

▲WARNING WAARSCHUWING

Bij ondeskundig gebruik van het apparaat bestaat brandgevaar doordat de inhoud vlamvat.

Neemt u de volgende veiligheidsvoorschriften in acht om brandgevaar te voorkomen:

- ▶ Let u er op dat de tijden bij het koken, verwarmen, ontdooien met het apparaat vaak behoorlijk korter zijn dan bij een kookplaat of oven. Te lange bereidingstijden leiden tot uitdrogen en eventueel tot explosie van het levensmiddel.
- ▶ Er bestaat brandgevaar!
Brandgevaar bestaat ook bij het te lang drogen van brood, broodjes, bloemen, kruiden.
- ▶ Oververhit geen voedingsmiddelen.
- ▶ Met kapok, kersenpitten of gel gevulde kussens en soortgelijke dingen niet in het apparaat opwarmen. Deze dingen kunnen ontvlammen, ook als ze na verwarming uit het apparaat genomen worden.
- ▶ Verwarmt u geen alcohol in onverdunde toestand.

▲WARNING WAARSCHUWING

- ▶ Laat het apparaat niet onbeheerd als u levensmiddelen in bak uit kunststof, papier of andere brandbare materialen verwarmt of gaar wil laten worden.
- ▶ Wegwerpvormen uit kunststof moeten voldoen aan de onder "**Aanwijzingen magnetron kookgerei**" genoemde eigenschappen.
- ▶ Wanneer er sprake is van rookontwikkeling moet het apparaat worden uitgeschakeld of de stekker uit het stopcontact worden getrokken en de deur gesloten, om eventueel optredende vlammen te verstikken.
- ▶ Gebruik het apparaat nooit om ontvlambare materialen te bewaren of te drogen.
- ▶ De magnetron is uitsluitend bestemd voor het verwarmen van gerechten en dranken. Het drogen van gerechten en kleding en het verwarmen van warmtekussens, pantoffels, sponzen, vochtige doeken en dergelijke loopt het risico lichamelijk letsel, ontstekingen of brand te veroorzaken.
- ▶ **Verwijder altijd vetresten uit het apparaat, omdat deze licht ontvlambaar zijn.**

52.3.4 Explosiegevaar

▲WARNING WAARSCHUWING

Bij ondeskundig gebruik van het apparaat bestaat explosiegevaar door overdruk.

Neemt u de volgende veiligheidsvoorschriften in acht om explosiegevaar te voorkomen:

- ▶ Vloeistoffen en andere voedingsmiddelen mogen niet in afgesloten potten worden verhit, omdat deze kunnen exploderen. Bij het verhitten van voedingsmiddelen in plastikbakken moet u vanwege brandgevaar het apparaat in het oog houden.
- ▶ Verwijder bij babyflessen de afsluitdop en speen.

▲WARNING**WAARSCHUWING**

- ▶ Gebruik bij het koken geen kookgerei met holle, gebogen handgrepen en dekselknoppen, waardoor vocht in de holle ruimtes kan ontstaan als deze holle ruimtes niet voldoende ontlucht zijn.
- ▶ Verwijder de uit draad gemaakte afsluitingen bij papier- of kunststofzakjes, zodat er geen overdruk opgebouwd kan worden.
- ▶ Eieren met schaal en hele hard gekookte eieren niet in het apparaat opwarmen, omdat ze ook na de behandeling in de magnetron nog exploderen kunnen.

52.3.5 Gevaar door elektrische stroom**▲GEFAHR****Gevaar****Levensgevaar door elektrische stroom!**

Bij contact met onder stroom staande snoeren of constructieonderdelen bestaat levensgevaar!

Neemt u de volgende veiligheidsvoorschriften in acht om een dreiging van elektrische stroom te voorkomen:

- ▶ Het apparaat mag niet in gebruik worden genomen, als de aansluiting of de stekker beschadigd is, als het niet volgens de voorschriften werkt, op de grond is gevallen of beschadigd is. Indien de aansluiting of de stekker beschadigd is, moet deze door de fabrikant of servicepersoneel dat daar opdracht toe heeft van de fabrikant worden vervangen om gevaren te voorkomen.
- ▶ Open in geen geval de behuizing van het apparaat. Als aansluitingen die onder stroom staan worden aangeraakt en de elektrische of mechanische opbouw veranderd, bestaat gevaar voor elektrische schokken. Daarnaast kunnen functionele storingen in het apparaat optreden.
- ▶ Voor het vervangen van de lamp in het apparaat moet het apparaat zijn uitgeschakeld, om elektrische schokken te vermijden.

53 Ingebruikname

In dit hoofdstuk krijgt u belangrijke informatie omtrent de ingebruikname van het apparaat. Neem de aanwijzingen in acht om gevaren en beschadigingen te voorkomen.

53.1 Veiligheidsvoorschriften

▲WARNING WAARSCHUWING

- ▶ Verpakkingsmateriaal mag niet als speelgoed gebruikt worden. Er bestaat kans op verstikking.
- ▶ Vanwege het hoge gewicht van het apparaat het transport als ook het uitpakken en plaatsen met twee personen uitvoeren.

53.2 Leveringsomvang en transportinspectie

De magnetron EMCG 32 wordt standaard met de volgende onderdelen geleverd:

- Magnetron EMCG 32
- Draairing
- Glazen draaiplateau
- Grillrooster
- Schroef en plastic afdekkap voor het inbouwen
- Gebruiksaanwijzing

HINWEIS Tip

- ▶ Controleer de levering op volledigheid en op zichtbare beschadigingen.
- ▶ Waarschuw de expediteur, de verzekering en de leverancier bij een onvolledige levering of bij beschadiging als gevolg van gebrekkige verpakking of als gevolg van het transport.

53.3 Auitpakken

Bij het uitpakken van het apparaat gaat u als volgt te werk:

- Verwijder alle verpakkingsonderdelen en de accessoires.
- Controleer het apparaat op mogelijke beschadigingen (deuken, beschadigde deur, etc.). Beschadigde apparaten mogen niet in gebruik worden genomen.
- Behuizing: Verwijder het beschermfolie aan de buitenkant van de magnetronbehuizing.
- De lichtbruine/zilver afdeklaag aan de binnenkant beschermt de magnetron en mag niet worden verwijderd.

53.4 Verwijderen van de verpakking



De verpakking beschermt het apparaat tegen transportschade. De verpakkingsmaterialen zijn uitgezocht vanuit milieuvriendelijke en verwijderingstechnische gezichtspunten en daarom recyclebaar. Het terugbrengen van de verpakking in de materiaalkringloop bespaart grondstoffen en verkleint de afvalhoop. Lever niet meer benodigd verpakkingsmateriaal in bij een afvalbrengstation, dat zorgdraagt voor de recycling.

HINWEIS Tip

- ▶ Bewaar indien mogelijk het originele verpakkingsmateriaal gedurende de garantieperiode, zodat u het apparaat indien nodig weer volgens de voorschriften kunt inpakken.

53.5 Inbouw van het apparaat

53.5.1 Vereisten voor het inbouwen

- Plaatst u het apparaat niet in een hete, natte of zeer vochtige omgeving of in de buurt van brandbare materialen.
- Laat het snoer niet over de rand van een tafel of werkplek naar beneden hangen.
- De inbouw en montage van dit apparaat op niet stationaire plekken (bijvoorbeeld schepen) mogen alleen door vakzaken/vakmensen uitgevoerd worden, als ze de voorwaarden voor een veilig gebruik van dit apparaat garanderen.
- Plaats de magnetron zo ver mogelijk uit de buurt van radio- of televisietoestellen, omdat de radio- of televisieontvangst door de magnetron kunnen worden verstoord.
- Dit apparaat is alleen bestemd voor huishoudelijk gebruik.
- Dit apparaat is alleen geschikt om in een kast te worden ingebouwd, niet om los te gebruiken of in een gesloten kast te plaatsen.
- Het apparaat mag alleen worden gebruikt wanneer de deur van het inbouwmeubel is geopend.

53.5.2 Elektrische aansluiting

⚠ GEFAHR

Gevaar door stroomstoten

- ▶ Het aanraken van interne delen kan leiden tot ernstige verwondingen of de dood.
- ▶ Het apparaat mag niet uit elkaar worden gehaald.
- ▶ Door een onvakkundige aarding kan er sprake zijn van stroomstoten. Gebruik geen stopcontact, die niet vakkundig is geïnstalleerd en geaard.

Voor een veilig en feilloos gebruik van het apparaat moeten bij de elektrische aansluiting de volgende aanwijzingen in acht genomen worden:

- Controleer voor het aansluiten van het apparaat de aansluitingsgegevens (spanning en frequentie) op het typeplaatje met de gegevens van uw stroomnet. Deze gegevens moeten overeenkomen, zodat het apparaat niet beschadigd kan raken. In geval van twijfel vraagt u een vakkundige elektricien.
- Vergewis u er van dat de voedingskabel onbeschadigd is en niet onder de oven of over hete of scherpte oppervlakten gelegd is.
- Dit apparaat moet geaard zijn. Bij kortsluiting beschermt de aarding tegen stroomstoten, doordat de elektrische stroom over een extra leiding wordt afgevoerd. Het apparaat is voorzien van een passend snoer met aarding en een veiligheidsstopcontact. De stekker moet in een vakkundig geïnstalleerd en geaard stopcontact worden gestoken.
- Het stopcontact moet via een 16A veiligheidsschakelaar, gescheiden van andere stroomverbruikers, zijn beveiligd.
- De elektrische veiligheid van het apparaat is alleen dan gegarandeerd wanneer het is aangesloten aan een reglementair geïnstalleerd systeem met aardkabels en veiligheidsschakelaars. Het in werking stellen via een stopcontact zonder veiligheidsschakelaar is verboden. Laat u in geval van twijfel de huisinstallatie controleren door een erkende elektricien.

De fabrikant kan niet aansprakelijk worden gesteld voor schade, die door een gebrekkige of onderbroken aardingskabel veroorzaakt worden.

- Geen stekkerdozen en verlengsnoeren gebruiken. Overbelasting kan leiden tot brand.
- Als de stekker na de installatie niet meer kan worden bereikt, moet er een stroomonderbreker worden geplaatst die alle polen scheidt met een contactopening van minimaal 3 mm in de kabel.
- Volgens de wettelijke voorschriften mag het inbouwen van het stopcontact en het vervangen van de kabel alleen door een erkende elektricien worden uitgevoerd.

53.5.3 Inbouw-instructies

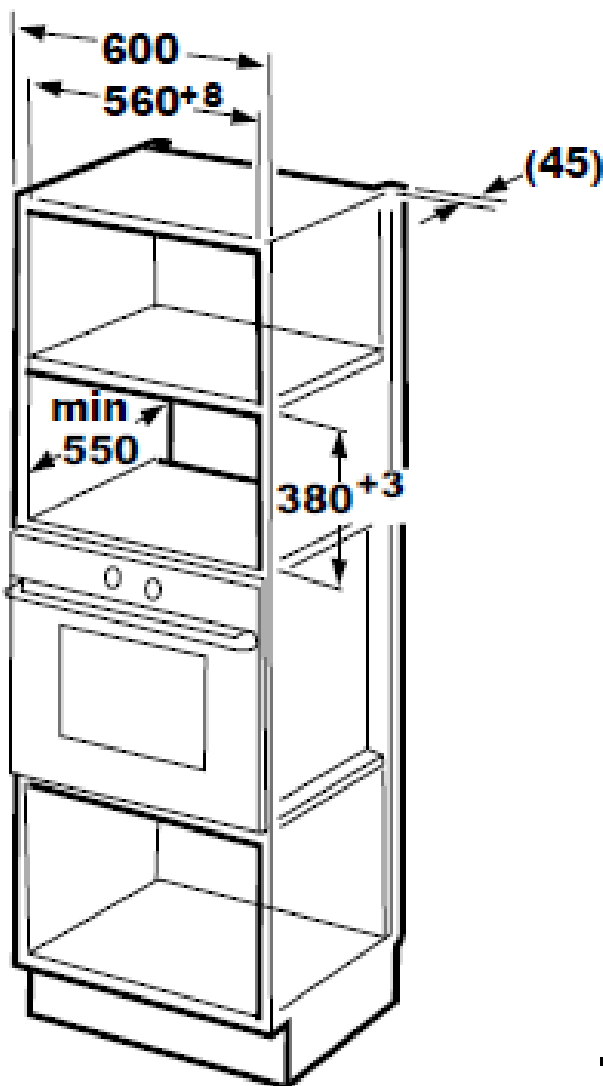

- De voedingskabel niet inklemmen of knippen.
- De oven in het midden van het vak inbouwen.

- Neem deze speciale inbouw-instructies in acht.
- Het apparaat kan in een 600 mm brede vaste kast worden ingebouwd. De zijkanten van het vak moeten elk 4 mm dik zijn. (560 + 8 mm)
- De hoogte in het vak bedraagt 380 mm + 3 mm, door die 3 mm kan het apparaat gemakkelijk in het vak worden geschoven. (diepte tenminste 550 mm, onderkant van het apparaat tenminste 850 mm boven de vloer).
- De inbouwkast moet achter de oven open zijn (d.w.z. geen achterwand). Afstand tot de muur achter de inbouwkast: minstens 45 mm
- Beluchtingsleuf en luchtinlaten niet bedekken.

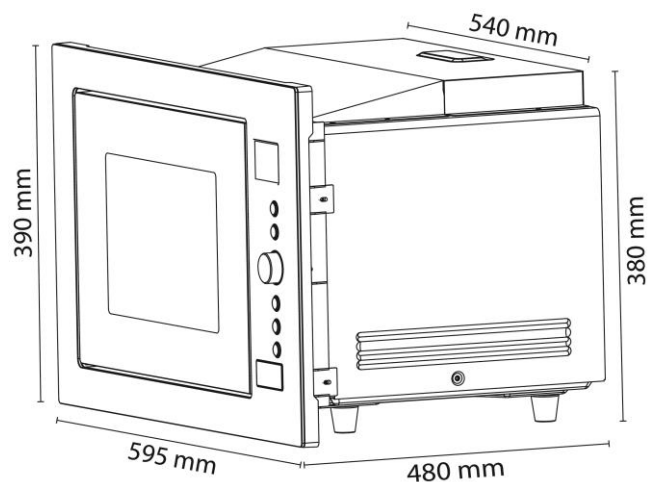

- 1 Plastic kap
- 2 Schroef
- 3 Boorgat voor de installatie

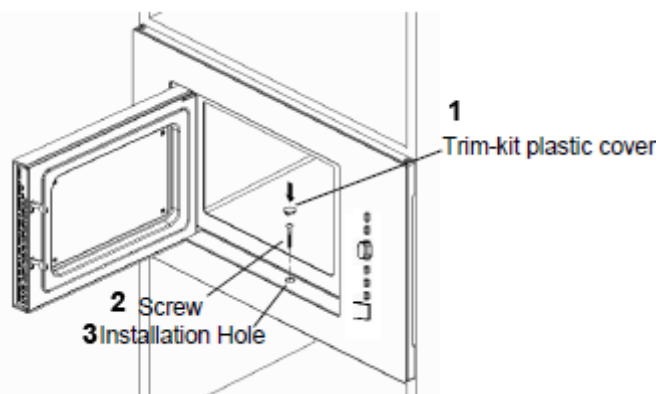

De deur openen, en de oven met de schroef door het boorgat in het frame in de kast fixeren. De plastic kap op de verzonken schroefkop drukken.

HINWEIS

Tip

- ▶ De oven moet volgens de inbouw-instructies worden geïnstalleerd.
- ▶ Het externe oppervlak van het inbouwwak kan heet worden.
- ▶ Wanneer u uw apparaat op een hoogte van 900 mm of hoger boven de vloer gebruikt, let er dan op dat door de draaischijf bij het verwijderen van uw voedsel de bak niet verschuift. Dit kan tot verwondingen leiden.

53.6 Voorkomen van frequentiestoring

Door het apparaat kunnen storingen bij radio's, televisies of soortgelijke apparaten optreden.

Door de volgende maatregelen kunnen storingen weggenomen of gereduceerd worden:

- Reinig de deur en de afdichtingen van het apparaat.
- Plaats de radio, de televisie, etc. op een zo groot mogelijke afstand van het apparaat.
- Gebruik voor het apparaat een ander stopcontact, zodat het apparaat en de gestoorde ontvanger van verschillende stroomketens gebruik maken.
- Gebruik een volgens de voorschriften geïnstalleerde antenne voor de ontvanger, om zo zeker te zijn van een goede ontvangst.

53.7 Montage van onderdelen

53.7.1 Glazen draaiplateau

- 1 Naaf (onderkant)
- 2 Glazen draaiplateau
- 3 Draaikruis
- 4 Draairing

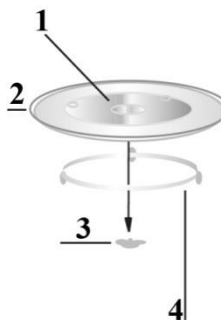

Het glazen draaiplateau als volgt monteren:

- De draairing plaatsen

- Het glazen draaiplateau zodanig plaatsen, dat de uitsteeksels aan de onderkant in het draaikruis komen te zitten.
- Het draaiplateau nooit verkeerd om plaatsen. Hij moet vrij kunnen draaien.
- Bij het koken moeten altijd de draaiplateau en de bijbehorende draairing worden gebruikt.
- Alles wat u in de magnetron zet wordt voor het verhitten altijd op het draaiplateau of het grillrooster geplaatst.
- Wanneer de glazen draaiplateau of de bijbehorende draairing scheuren of breken, neem dan direct contact op het uw Service Center.

53.7.2 Grillrooster

- Het grillrooster op het glazen draaiplateau zetten.

HINWEIS

Tip

- Het grillrooster alleen in de grill-, hete lucht- en combinatiemodus C3 gebruiken.

54 Opbouw en functie

In dit hoofdstuk krijgt u belangrijke aanwijzingen m.b.t. de opbouw en het functioneren van het apparaat.

54.1 Algemeen overzicht

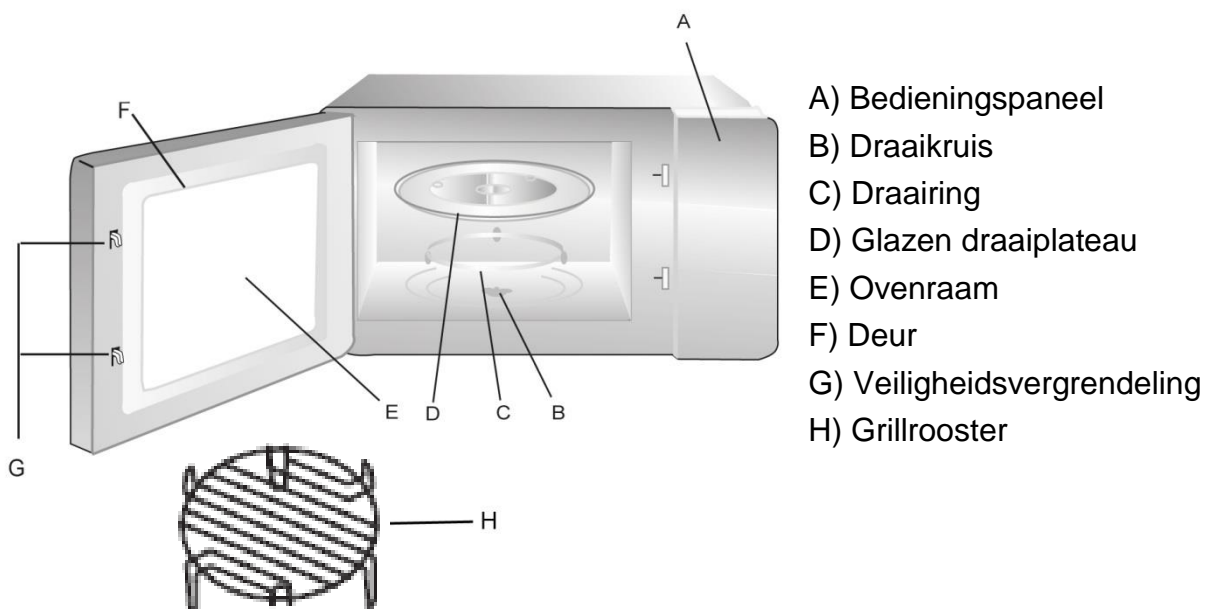

54.2 Bedieningspaneel en display



54.3 Pieptonen

Het apparaat geeft de volgende akoestische signalen:

- **Een signaaltoon:** Het apparaat heeft de invoer geaccepteerd. De zoemer klinkt in het begin een keer, wanneer u aan de draaiknop draait.
- **Twee signaaltonen:** Geeft aan dat u het eten moet omdraaien of bij de voorverwarmingsfunctie het eten in de oven moet plaatsen.
- **Vijf signaaltonen:** Het einde van de kooktijd is bereikt.
- **Geen signaaltoon:** Het apparaat heeft de invoer niet geaccepteerd. De invoer controleren en opnieuw proberen.

54.4 Veiligheidsvoorzieningen



54.4.1 Waarschuwingsinstructies op apparaat

▲VORSICHT VOORZICHTIG

Gevaar door hete oppervlakte!

Boven aan de achterkant bevindt zich een waarschuwing voor het gevaar door hete oppervlakten. De oppervlakte van het apparaat kan zeer heet worden.

- ▶ De hete oppervlakte van het apparaat niet aanraken.
Brandgevaar!
- ▶ Zet of leg geen voorwerpen op het apparaat.
- ▶ Plaats de magnetron niet boven een kookveld of een ander apparaat dat hitte genereert, omdat de magnetron hierdoor beschadigd kan raken en de garantie vervalt.

54.4.2 Deurvergrendeling

In de deurvergrendeling van het apparaat is een veiligheidsschakelaar ingebouwd, die de werking van het apparaat bij een openstaande deur verhindert.

▲VORSICHT VOORZICHTIG

Gevaar door microgolven!



Is deze veiligheidsinrichting defect of wordt deze veiligheidsinrichting vermeden, dan bent u en zijn ook anderen blootgesteld aan microgolven

- ▶ Het apparaat niet gebruiken als de veiligheidsschakelaar defect is.
- ▶ Deze veiligheidsinrichting niet buiten werking stellen.



54.4.3 Kinderslot

Het kinderslot verhindert gebruik van het apparaat door kinderen zonder toezicht.

➤ **Activeren van het kinderslot**

Drukt u de knop  drie seconden lang in, totdat u een pieptoon hoort en de functie zichtbaar is in het display . In vergrendelde toestand zijn alle knoppen gedeactiveerd.

➤ **Deactiveren van het kinderslot**

Drukt u de knop  lang in, totdat u een pieptoon hoort en de functie zichtbaar is in het display . In ontgrendelde stand zijn alle knoppen weer geactiveerd.

54.5 Typeplaatje

Het typeplaatje met de aansluit- en vermogensgegevens bevindt zich aan de achterkant van het apparaat.

55 Bediening en gebruik

In dit hoofdstuk krijgt u belangrijke aanwijzingen m.b.t. de bediening van het apparaat. Neem de aanwijzingen in acht om gevaren en beschadigingen te voorkomen.

▲WARNING WAARSCHUWING

- ▶ Het apparaat tijdens gebruik niet uit het oog verliezen, zodat er bij gevaren snel ingegrepen kan worden.

55.1 Basis van het magnetron koken

De voor de verwarming van de gerechten benodigde tijd en het vermogen hangt onder andere af van de eindtemperatuur, de hoeveelheid en de soort en toestand van het gerecht. Gebruik de kortst aangegeven kooktijd en verleng de tijd naar behoefte.

Sorteer de te bereiden etenswaren zorgvuldig. Plaats de dikste stukken op de rand van de vorm.

Dek het gerecht tijdens het koken af. Een deksel verhindert spatten en draagt bij tot een gelijkmatig garen/verhitten.

Tijdens het verwarmen dient u het gerecht meermaals om te draaien, anders te leggen of om te roeren, zodat uw een gelijkmatige temperatuurverdeling krijgt.

Eventueel aanwezige kiemen in het gerecht worden alleen bij een voldoende hoge temperatuur (>70°C) en bij een voldoende lange tijd (>10 min.) gedood.

Levensmiddelen met vaste huid of schaal zoals tomaten, worsten, schilaardappelen en aubergines meermaals prikken ofwel inkerven, zodat ontstane damp ontsnappen kan en de levensmiddelen niet uit elkaar spatten.

Eieren zonder schaal mogen alleen dan in de magnetron opgewarmd worden, wanneer er in het vel van de eierdooier van tevoren meermaals geprikt is. De eierdooier kan anders na het verwarmen met hoge druk naar buiten spuiten.

Verleg gerechten zoals gehaktballetjes na de helft van de kooktijd van boven naar beneden en van het midden tot aan de uiterste rand.

55.2 Soorten gebruik

Het apparaat kan op verschillende manier gebruikt worden. De volgende opsomming geeft de mogelijkheden van gebruik van het apparaat aan:

➤ **Gebruik "Magnetron"**

Dit gebruik is geschikt voor normaal verhitten van gerechten.

➤ **Gebruik "grill en combinatieprogramma's"**

De modus grill (G-1) is geschikt voor braden en bakken van eten.

De combinatieprogramma's zijn geschikt voor het gelijktijdig koken in de magnetron, grillen en koken met hete lucht.

De volgende combinatieprogramma's zijn beschikbaar:

Display	Combinatieprogramma		
	Magnetron	Grill	Convectie
C-1	X		X
C-2	X	X	
C-3		X	X
C-4	X	X	X

➤ **Gebruik “hete lucht”**

Bij dit gebruik circuleert de hete lucht in de binnenkant van het apparaat, om zo een snelle en gelijkmatige verwarming van het gerecht te verkrijgen.

➤ **Gebruik “Meerdere fasen koken”**

Bij dit gebruik kunnen tot 2 automatische fasen geprogrammeerd worden. De volgorde en duur van het ontdooien, magnetron koken en grill en hete lucht gebruik, kunt u zelf instellen.

➤ **Gebruik "automatisch kookprogramma"**

Bij dit gebruik kan het kookprogramma uit 10 verschillende menu's uitgekozen worden.

➤ **Automatisch ontdooien**

Dit gebruik is geschikt voor het ontdooien van bevroren gerechten. U kunt kiezen tussen ontdooien naar gewicht en ontdooien naar tijd.

55.3 Aanwijzingen magnetron kookgerei

Het ideale materiaal voor magnetronkookgerei is dusdanig gemaakt, dat de microgolven doorgelaten worden en de energie kan doordringen in de vormen, zodat de gerechten opwarmen.

Neem de volgende aanwijzingen in acht bij de keuze van passend kookgerei:

Microgolven kunnen niet door metaal. Gereedschap uit metaal en kookgerei met metalen ornamenten dienen daarom niet gebruikt te worden.

- ▶ Gebruik bij het koken in de magnetron geen producten uit recycling papier, omdat hierin kleine metaalfragmenten kunnen zitten, die vonken en/of brand kunnen veroorzaken.
- ▶ Gebruik bij voorkeur rond of ovaal kookgerei in plaats van vierkant of rechthoekig, omdat voedsel in de hoeken er toe neigt oververhit te raken.
- ▶ Smalle stroken aluminiumpapier kunnen gebruikt worden om kwetsbare delen tegen overmatig verhitten te beschermen. Gebruik niet te veel folie en houdt een afstand van circa 2,5 cm. aan tussen het folie en de zijkanen van het apparaat.
- ▶ Gebruik geen aluminiumfolie bij gebruik van de magnetronfunctie of bij combinaties met de magnetron (zie tabel).

De volgende tabel dient als houvast bij de keuze van het juiste kookgerei:

Kookgerei	Magnetron	Grill	Hetelucht	Combinatie
Hittebestendig glasservies	✓	✓	✓	✓
Niet hittebestendig glasservies	x	x	x	x
Hittebestendig keramisch servies	✓	✓	✓	✓
Magnetronbestendige kunststofvormen	✓	x	x	x
Keukenpapier	✓	x	x	x
Metaalblik	x	✓	✓	x
Voetstuk uit metaal , metalen bak	x	✓	✓	x
Aluminiumfolie en - vormen	x	✓	✓	x

55.4 Deur openen/sluiten

➤ Deur openen

Druk op de deur-knop om de deur van het apparaat te openen. Mocht het apparaat ingeschakeld zijn, dan wordt het actuele kookprogramma onderbroken

HINWEIS

Tip

- ▶ Laat de deur een moment open voordat u in de binnenruimte tast, om zo de opgehoopte hitte te laten ontsnappen.

➤ Deur sluiten

Sluit de deur totdat de deurvergrendeling hoorbaar sluit. Mocht een lopend programma door het openen van de deur onderbroken zijn, dan wordt het actuele kookprogramma na drukken op de knop  voortgezet.



➤ Inschakelen naar programmakeuze

Druk na de gemaakte programmakeuze met de draairegelaar op de knop  om het ingestelde kookprogramma te starten.

55.5 Snelstart

Snelstart van de magnetron:

- 1) U kunt voor een willekeurige tijdsduur de magnetron direct met 100 % vermogen

starten. Draai daartoe  naar links en stel de tijd in, en start dan met  direct de magnetron met 100 % vermogen.

-
- 2) In de standby-modus drukt u op  om bij 100 % vermogen gerechten gedurende 30 seconden op te warmen. Iedere keer dat u op  drukt verlengt de verwarmingstijd met 30 seconden. Het maximum is 95 minuten.

55.6 Uitschakelen/onderbreken

Om een lopend kookprogramma te onderbreken kunt u als volgt te werk gaan:

Druk eenmaal op de knop  Het lopende kookprogramma wordt onderbroken.

Open de deur van het apparaat. Het lopende kookprogramma wordt onderbroken.

HINWEIS

Tip

- ▶ Om het onderbroken kookprogramma voort te zetten, drukt u na het sluiten van de deur op de knop .

Om het onderbroken programma te beëindigen, drukt u voor de tweede keer op de knop .





HINWEIS

Tip

- ▶ Bij aanvang van een ander kookprogramma drukt u op de knop  waarbij de aanwijzing op het display verdwijnt en het systeem wordt teruggezet.

55.7 Instellen van de klok



Zodra het apparaat aan de netstroom is aangesloten, toont het display 0:00 en klinkt de zoemer een keer.

- 1) Druk twee keer op , u ziet 00:00.
- 2) Draai aan  om de uren in het bereik 0-23 (24-uurs klok) in te stellen.
- 3) Druk op  en het minutendisplay blinkt.
- 4) Draai aan  om de minuten in het bereik 0-59 in te stellen.
- 5) Druk op  om de instelling van de klok af te sluiten. De dubbele punt van het tijdsdisplay blinkt.

Let op: Wanneer de klok niet wordt ingesteld, kan deze later niet worden gebruikt.







Wanneer u tijdens het instellen van de tijd op  drukt, gaat het apparaat terug naar de vorige instelling.

55.8 Keukenwekker functie







- 1) Druk een keer op , het display toont 00:00.
- 2) Draai aan  om de wektijd in te stellen (maximaal 95 minuten).
- 3) Druk op  om de instelling te bevestigen.
- 4) Wanneer de wektijd is bereikt, klinkt te zoemer vijf keer. Wanneer de tijd is ingesteld, geeft het display de actuele tijd aan. Let op: De timer is niet afhankelijk van uw tijd-instelling, het is een onafhankelijke keukenwekker.

55.9 Gebruik "Magnetron"

Bij koken in de magnetron kunt u het vermogen en de kooktijd (maximaal 95 minuten) aanpassen.

- 1) Druk opnieuw op  en het display toont "P100".
- 2) Druk meermaals op  of draai aan  tot het gewenste vermogen wordt getoond (P100, P80, P50, P30, P10).
- 3) Druk dan op  ter bevestiging.
- 4) Draai aan  om de kooktijd tussen 0:05 (5 seconden) en 95:00 (95 minuten) in te stellen. Door opnieuw op  te drukken begint het kookproces.
- 5) Wanneer de kooktijd is verstreken, geeft het systeem vijf signaaltönen.

Voorbeeld: Wanneer u iets gedurende 20 minuten bij 80 % van het magnetronvermogen willen koken, gaat u als volgt te werk:

- 1) Druk een keer op , het display toont "P100".
- 2) Druk opnieuw op  of draai aan  om het magnetronvermogen te kiezen.
- 3) Druk op  om de instelling te bevestigen, "P80" wordt getoond.
- 4) Draai aan  om de kooktijd in te stellen, totdat het display 20:00 weergeeft.
- 5) Druk op  om het kookproces te starten.
- 6) Wanneer de kooktijd is verstreken, geeft het systeem vijf signaaltönen.

Let op: de trappen van de instelling van de kooktijd zijn als volgt:







0 -1 Minuut: 5 seconden	1 – 5 minuten: 10 seconden
5 – 10 minuten: 30 seconden	10 – 30 minuten: 1 minuut
30 – 95 minuten: 5 minuten	

Overzicht magnetronvermogen:

Aantal knopdrukken	1	2	3	4	5
Magnetronvermogen	100 %	80 %	50 %	30 %	10 %

55.10 Gebruik "Grill"

Het gebruik van "Grill" is speciaal geschikt voor dunne plakjes vlees, steaks, koteletten, kebab, worsten en stukjes kip.







- 1) Druk opnieuw op  en het display toont "P100".
- 2) Druk meermaals op  of draai aan  totdat G1 (Grillfunctie) wordt weergegeven. Druk dan op  ter bevestiging.
- 3) Draai aan  om de kooktijd tussen 0:05 (5 seconden) en 95:00 (95 minuten) in te stellen. Door opnieuw op  te drukken begint het kookproces.
- 4) Wanneer de kooktijd is verstreken, geeft het systeem vijf signaaltönen.

HINWEIS

Tip

- ▶ Na afloop van de halve griltijd zoemt het apparaat twee keer, om u te laten weten, dat u het eten nu kunt omdraaien. Open daartoe de deur, draai het te koken product om en sluit de deur. Druk op  om het kookproces te vervolgen.
- ▶ **LET OP:** Het apparaat houdt niet op met zoemen.

55.11 Gebruik combinatieprogramma's

- 1) Druk opnieuw op  en het display toont "P100".
- 1) Druk nog een keer op  of draai aan  om het gewenste combinatieprogramma te kiezen, er wordt „G-1“, „C-1“, „C-2“, „C-3“ of „C-4“ getoond.
- 2) Druk op  voor bevestiging.
- 3) Draai aan  om de kooktijd tussen 0:05 (5 seconden) en 95:00 (95 minuten) in te stellen. Druk op  om het kookproces te starten.
- 4) Wanneer de kooktijd is verstreken, geeft het systeem vijf signaaltönen.

HINWEIS

Tip

- ▶ Na afloop van de halve griltijd zoemt het apparaat twee keer, om u te laten weten, dat u het eten nu kunt omdraaien. Open daartoe de deur, draai het te koken product om en sluit de deur. Druk op  om het kookproces te vervolgen.
- ▶ **LET OP:** Het apparaat houdt niet op met zoemen.

Let op: Instructies voor combinaties

Aantal knopdrukken	Display	Magnetron	Grill	Hete lucht
1	C-1	X		X
2	C-2	X	X	
3	C-3		X	X
4	C-4	X	X	X

55.12 Gebruik "Hete lucht"

Bij koken met hete lucht circuleert de hete lucht door de binnenruimte, om het gerecht snel en gelijkmatig te bruinen en knapperig te bereiden. Deze oven kan op tien verschillende bereidingstemperaturen worden ingesteld. De maximale bereidingstijd bedraagt 95 minuten.

43.1.1 Gebruik "hetelucht" met voorverwarming

- 1) Druk opnieuw op  en het display toont "P100".
- 2) Druk herhaald op  of draai aan  om de hetelucht-functie te kiezen. Wanneer er temperaturen worden weergegeven, bevindt u zich in de keuze van de hetelucht-functie. De temperatuur kan tussen 140 °C en 230 °C worden ingesteld.
- 3) Druk op  om de temperatuur te bevestigen.
- 4) Druk nog een keer op  en het apparaat begint met voorverwarmen. Zodra de voorverwarmtemperatuur is bereikt, klinkt de zoemer twee keer, en kunt u het gerecht in het apparaat plaatsen. De voorverwarmtemperatuur wordt getoond en knippert. Plaats het gerecht in het apparaat en sluit de deur.
- 5) Stel met  nu de kooktijd in op maximaal 95 minuten en bevestig dit met .
- 6) Wanneer de kooktijd is verstreken, geeft het systeem vijf signaaltönen.



HINWEIS

Tip

- U kunt de kooktijd pas invoeren, wanneer de voorverwarmtemperatuur is bereikt. U moet de deur dan een keer openen, zodat de kooktijd kan worden ingevoerd. Wanneer de kooktijd niet binnen 5 minuten na het twee keer klinken van de zoemer wordt ingevoerd, gaat het apparaat op standby.

43.1.2 Gebruik "hete lucht" zonder opwarmen

- 1) Druk opnieuw op  en het display toont "P100".
- 2) Druk herhaald op  of draai aan  om de hetelucht-functie te kiezen. Wanneer er temperaturen worden weergegeven, bevindt u zich in de keuze van de hetelucht-functie. De temperatuur kan tussen 140 °C en 230 °C worden ingesteld.

-
- 3) Druk op  om de temperatuur te bevestigen.
 - 4) Draai aan  om de kooktijd op maximaal 95 minuten in te stellen.
 - 5) Druk op  om het kookproces te starten.
 - 6) Wanneer de kooktijd is verstreken, geeft het systeem vijf signaaltönen.

55.13 Gebruik "Meerdere fases koken"

Bij dit gebruik kunnen tot 2 automatische fasen geprogrammeerd worden.

De volgorde en duur van ontdooien, koken in de magnetron, grill(combinatie)- of heteluchtgebruik kan worden ingesteld.











Wanneer u de ontdooifunctie wilt gebruiken, moet deze als eerste functie worden gekozen.

HINWEIS

Tip

- ▶ De automatische kookprogramma's en de voorverwarmingsfunctie kunnen niet voor het koken in meerdere fasen worden gebruikt.

Voorbeeld: Wanneer u gerechten 5 minuten wilt ontdooien en deze dan bij 80% magnetronvermogen 7 minuten wilt koken, gaat u als volgt te werk:

- 1) Druk twee keer  ; op het display verschijnt "dEF2" voor het ontdooien op tijd.
- 2) Draai aan  u om de ontdooitijd op 5 minuten in te stellen.
- 3) Druk op    en stel het vermogen van de magnetron met  op 80% in, het display toont P80.
- 4) Druk op  voor bevestiging.
- 5) Stel met  de kooktijd op 7 minuten in.
- 6) Druk op  om het kookproces te starten.
- 7) Wanneer de kooktijd is verstreken, geeft het systeem vijf signaaltönen.

HINWEIS

Tip

- ▶ Bevestig tussen het instellen van het eerste en tweede kookprogramma niet de tijd, want daardoor zou het eerste kookprogramma direct worden gestart. Ga na het instellen van de tijd voor het eerste kookprogramma direct door met het instellen van het tweede kookprogramma.

55.14 Gebruik "automatisch kookprogramma"

Bij gebruik van dit kookprogramma kunt u uit 10 verschillende menu's kiezen. Meer informatie vindt u in de tabel.

- 1) In de standby-modus draait u  naar rechts om de gewenste functie te kiezen. Er verschijnt „A1“, „A2“, „A3“ ... „A10“ op het display.

2) Druk op  om het gewenste programma te bevestigen.

3) Kies met  het gewicht c.q. het gewenste aantal porties uit. Het display toont het aantal porties of het gewicht in gram (zie tabel).

4) Druk op START om het kookproces te starten.

5) Wanneer de kooktijd is verstreken, geeft het systeem vijf signaaltonen.

Auto meu overzicht

Menu	Gewicht (g)	Display	Vermogen
A1 groente	150	150	100 %
	350	350	
	500	500	
A2 vis	150	150	80 %
	250	250	
	350	350	
	450	450	
	650	650	
A3 vlees	150	150	100 %
	300	300	
	450	450	
	600	600	
A4 pasta	50 (voeg 450 ml koud water toe)	50	80 %
	100 (voeg 800 ml koud water toe)	100	
	150 (voeg 1200 ml koud water toe)	150	
A5 aardappelen	1 (ongeveer 230g)	1	100 %
	2 (ongeveer 460g)	2	
	3 (ongeveer 690g)	3	
A6 soep	200	200	100 %
	400	400	
	600	600	
A7 kip	800	800	Magnetron 100%/ Hete Lucht 200°C
	1000	1000	
	1200	1200	
A8 brood	50	50	Grill
	100	100	
	150	150	

A9 taarten	475	475	Op 180° voorverwarmen
A10 pizza	200	200	Magnetron 100%/ Hete Lucht 200°C
	300	300	
	400	400	

HINWEIS

A9 taarten

- Wanneer u het taartprogramma A9 kiest, verwarm het apparaat dan eerst voor. Plaats de taart niet direct in het apparaat. Pas wanneer de zoemer twee keer klinkt, is de oven voorverwarmd op 180 °. Plaats nu de taart in het apparaat. Sluit de deur weer en begin het bakproces met  Die Zeitschaltuhr läuft weiter und der Kuchen wird gebacken.





55.15 Gebruik “Automatisch ontdooien”

Met behulp van het menu “Automatisch ontdooien” kunt u bevroren gerechten ontdooien.

43.1.3 Gebruik "ontdooien" naar gewicht

- 1) Druk een keer op  , het display toont "dEF1".
- 2) Stel met  het gewicht van het eten in. Het display toont eerst "100g". U kunt het gewicht instellen tussen 100 - 2000 g.
- 3) Begin het ontdooiproces met .
- 4) Wanneer de kooktijd is verstreken, geeft het systeem vijf signaaltönen.

43.1.4 Gebruik "ontdooien" op tijd

- 1) Druk twee keer op  , het display toont "dEF2".
- 2) Draai aan  op de ontdooitijd op maximaal 95 minuten in te stellen.
- 3) Begin het ontdooiproces met .
Voor het ontdooivermogen is P30 (30% magnetronvermogen) gekozen. Dit kan niet worden gewijzigd.
- 4) Wanneer de kooktijd is verstreken, geeft het systeem vijf signaaltönen.

55.16 Functieoproep

- 1) Wanneer u tijdens het kookproces op  drukt, wordt de ingestelde tijd weergegeven.
- 2) Wanneer u tijdens het kookproces op    drukt, wordt het actuele vermogen getoond.

56 Reiniging en onderhoud

In dit hoofdstuk krijgt u belangrijke informatie m.b.t de reiniging en het onderhoud van het apparaat. Neem de aanwijzingen in acht om beschadigingen door verkeerde reiniging van het apparaat te voorkomen en een storingvrij gebruik te waarborgen.

56.1 Veiligheidsvoorschriften

▲VORSICHT VOORZICHTIG

- ▶ Schenkt u eerst aandacht aan de volgende veiligheidsvoorschriften voordat u met de reiniging van het apparaat begint:
- ▶ Het apparaat moet regelmatig worden gereinigd en restanten van voedsel moeten worden verwijderd. Wanneer het apparaat niet schoon wordt gehouden kan het oppervlak beschadigd raken, wat kan leiden tot een kortere levensduur van het apparaat, gevaar voor de gebruiker en schimmel- en bacteriële infecties.
- ▶ Schakelt u de oven vóór het reinigen uit en trek de stekker uit het stopcontact.
- ▶ De binnenkant van de oven is na gebruik heet. Er is daardoor kans op verbranden! Wacht u totdat het apparaat is afgekoeld.
- ▶ Reinigt u de binnenkant na gebruik, zodra hij is afgekoeld. Te lang wachten verzwaart de reiniging onnodig en maakt het in extreme gevallen onmogelijk. Te sterke verontreinigingen kunnen onder omstandigheden het apparaat beschadigen.
- ▶ Als er vloeistof het apparaat binnendringt, kunnen elektronische componenten beschadigd raken. Let u er op dat er geen vloeistof door de ventilatiegleuven in het binnenste van het apparaat terecht komt.
- ▶ Gebruik geen agressieve of schurende reinigingsmiddelen en geen oplosmiddelen.
- ▶ Kras niet met een hard voorwerp over hardnekkige verontreinigingen.
- ▶ Vanwege de daarmee samenhangende gevaren mogen reparaties en servicewerkzaamheden, waarbij de stralingsbeveiligingskap wordt verwijderd, uitsluitend door een vakman worden uitgevoerd.
- ▶ Gebruik geen agressieve of schurende reinigingsmiddelen of scherpe metaalschrapers voor het reinigen van glas en apparatendeur, omdat deze het oppervlak kunnen krassen. Hierdoor kan het glas defect raken.

56.2 Reiniging

➤ Binnenkant en binnenkant deur

▲WARNING Brandgevaar

▶ Verwijder altijd vetresten uit het apparaat, omdat deze licht ontvlambaar zijn.

- Houd de binnenkant van de oven schoon. Veeg gemorste en door spetteren ontstane maaltijdresten met een vochtige doek van de wanden aan de binnenkant. Bij sterke vervuiling van de oven kan een mild reinigingsmiddel gebruikt worden.
- Veeg de deur, het raam en de deurdichtingen met een vochtige doek af, om zo door spetteren en morsen ontstane maaltijdresten te verwijderen. Maaltijdresten aan de deurdichting kunnen er toe leiden dat de deur niet meer goed sluit en dat daardoor microgolven vrijkomen.

- Veeg de neergeslagen damp op de ovendeur met een vochtige doek af. Dit kan het geval zijn als het apparaat in een zeer vochtige omgeving gebruikt is en is normaal.
- Luchtjes kunt u uit de oven verwijderen door een kopje water te vullen met sap en schil van een citroen, het vervolgens in een magnetronbestendige schotel te gieten en dan vijf minuten in de magnetron stand te koken. Veeg de oven daarna grondig met een zachte doek droog.
- Laat na reiniging de binnenkant van de ovendeur open, totdat het apparaat droog is. Reinigingstip - De binnenwanden, waaraan gekookt voedsel kleeft, kunt u als volgt gemakkelijker reinigen: Leg een halve citroen in een schaaltje, voeg 300 ml water toe en verwarm dit 10 minuten bij 100% magnetronvermogen. Daarna maakt u het apparaat met een zachte, droge doek schoon.

➤ **Voorkant en bedieningspaneel**

- Reinig de voorkant van het apparaat en het bedieningspaneel met een zachte, licht vochtige doek.
- Let er op dat het bedieningspaneel niet nat wordt. Gebruik om het te reinigen een zachte, vochtige doek.

HINWEIS

Tip

- ▶ Laat de ovendeur open om te voorkomen dat het apparaat per vergissing wordt ingeschakeld.

➤ **Buitenkant**

- De oppervlakte aan de buitenkant van het apparaat met een vochtige doek reinigen.

➤ **Draaiplateau, grillrooster en draairing**

- De accessoires (draaiplateau, grillrooster en draairing) moeten regelmatig worden losgemaakt en gereinigd. Was de accessoires in een warme zeepoplossing.
- De draairing moet regelmatig schoongemaakt worden om te veel geluidsontwikkeling of een storing van de draaibeweging te voorkomen. De draairing kan in een milde zeepoplossing. Let u er op dat de draairing na het reinigen weer volgens voorschrift wordt teruggelegd.
- Veegt u de bodem van de oven met een mild reinigingsmiddel af. Bij sterke vervuiling van de ovenbodem kan een mild reinigingsmiddel gebruikt worden.

57 Storingen verhelpen

In dit hoofdstuk krijgt u belangrijke informatie m.b.t. het lokaliseren van storingen en het verhelpen van storingen. Let u op de aanwijzingen om gevaren en beschadigingen te voorkomen.

57.1 Veiligheidsvoorschriften

▲VORSICHT VOORZICHTIG

- ▶ Reparaties aan elektrische apparaten mogen alleen uitgevoerd worden door gekwalificeerd vakpersoneel dat door de fabrikant is geschoold.
- ▶ Door ondeskundige reparaties kunnen aanzienlijke gevaren voor de gebruiker ontstaan, evenals schade aan het apparaat.

57.2 Oorzaken van de storingen en het verhelpen

De volgende tabel helpt bij het lokaliseren en het verhelpen van kleinere storingen

Storing	Mogelijke oorzaak	Verhelpen
Het gekozen programma start niet	Apparaatdeur niet gesloten	Apparaatdeur sluiten
	Stekker niet in stopcontact	Stekker in stopcontact doen
	Zekering niet ingeschakeld	Zekering inschakelen
Het draaiplateau draait schoksgewijs	Vuil tussen het draaiplateau en de bodem van het apparaat	Verontreinigingen verwijderen
	Vuilresten aan draairing	
	Schaal te groot	Ander vaartuig gebruik
Gerecht na afloop van de ingestelde tijd niet genoeg ontdooid, verwarmd ofwel gaar geworden.	Tijd ofwel vermogen verkeerd gekozen	Tijd en vermogen opnieuw instellen Het gebeuren herhalen
Het apparaat functioneert, maar de binnenverlichting niet	Binnenverlichting kapot	Binnenverlichting door Servicedienst laten repareren
Tijdens inschakeling van de magnetron ontstaan niet normale geluiden	Gerechten met aluminium afgedekt	Aluminiumfolie verwijderen
	Het servies bevat metaal en er ontstaan vonken	Adviezen gebruik servies lezen
De tijd in het display klopt niet	Stroomuitval	Tijd opnieuw instellen

HINWEIS

Tip

- ▶ Als u met de bovengenoemde stappen het probleem niet kunt verhelpen, neem dan contact op met de klantendienst.

58 Afvoer van het oude apparaat



Oude elektrische en elektronische apparaten bevatten vaak nog waardevolle materialen. Ze bevatten echter ook schadelijke stoffen, die voor hun functioneren en veiligheid noodzakelijk waren.

In het huishoudelijk afval of bij verkeerde behandeling kunnen deze stoffen de menselijke gezondheid en het milieu schade aanbrengen. Zet uw oude apparaat daarom nooit bij het gewone huishoudelijk vuil.

HINWEIS

Tip

- ▶ Maak gebruik van de in uw woonplaats voorhanden zijnde inzamelplek voor teruggave en verwerking van oude elektrische en elektronische apparaten. Haal eventueel informatie bij uw gemeentehuis, de vuilnisophaaldienst of bij uw winkelier.
- ▶ Zorg ervoor dat uw oude apparaat tot het moment van transport op een kinderveilige plek wordt bewaard.

59 Garantie

Voor dit product geven we vanaf de dag van aankoop 24 maanden garantie op gebreken, die te herleiden zijn tot productie- of materiaalfouten. Garantieclaims volgens §439 ff. BGB-E blijven hiervan van kracht. Onder de garantie vallen niet de schaden die door onjuiste behandeling of ingebruikname ontstaan zijn, zoals gebreken die de functie of de waarde van het apparaat slechts gering beïnvloeden. Verder zijn aan slijtage onderhevige onderdelen, transportschade zo lang wij deze niet te verantwoorden hebben, als ook schaden, die door niet door ons verrichtte reparaties ontstaan zijn, uitgesloten van aanspraak op garantieclaim. Dit apparaat is vervaardigd voor huishoudelijk gebruik (kleinverbruik) en voorzien van een overeenkomstig vermogen. Een eventueel gebruik voor bedrijfsdoeleinden valt alleen onder de garantie, als de mate van gebruik te vergelijken is met het gebruik in een particulier kleinhuishouden. Het is niet voor de verdere bedrijfsdoeleinden bestemd. Bij rechtmatige reclamaties zullen wij het defecte apparaat naar ons bevinden repareren of tegen een apparaat vrij van gebreken omwisselen. Zichtbare defecten moeten binnen 14 dagen na levering aangetoond worden. Verdere claims zijn uitgesloten. Stelt u zich voor het indienen van een garantieclaim en het terugsturen van uw apparaat via onderstaand adres (altijd met bewijs van koop!) met ons in verbinding.

60 Technische gegevens

Apparaat	Magnetron, grill en heteluchtoven
Naam	EMCG 32
Artikel nr.	3036
Aansluitgegevens	230V~ 50Hz
Vermogensopname	1550W (Magnetron)
	2500W (Hetelucht)
	1100W (Grill)
	≤ 1W (Standby)
Magnetron uitgangsvermogen	1000W
Optimale frequentie	2450MHz
Afmetingen buitenkant	595x390x480 mm
Afmetingen binnenkant	340x230x340 mm
Ovencapaciteit	ca. 32 L
Netto gewicht	20,2 kg