



- de** Gebrauchsanweisung kabelloser Handstaubsauger  
**en** Operating instructions Cordless stick vacuum cleaner  
**es** Instrucciones de manejo Aspirador de escoba sin cable  
**fr** Mode d'emploi Aspirateur balai sans fil  
**it** Istruzioni d'uso Aspirapolvere senza filo  
**nl** Gebruiksaanwijzing snoerloze steelstofzuiger  
**pt** Instruções de utilização Aspirador vertical sem fios

**HS19**

<b>de</b> .....	5
<b>en</b> .....	33
<b>es</b> .....	62
<b>fr</b> .....	91
<b>it</b> .....	119
<b>nl</b> .....	148
<b>pt</b> .....	175

---

<b>Sicherheitshinweise und Warnungen</b> .....	5
<b>Gerätebeschreibung</b> .....	14
<b>Ihr Beitrag zum Umweltschutz</b> .....	16
<b>Abbildungsverweise</b> .....	17
<b>Aufstellen und Anschließen</b> .....	17
Staubsauger zusammensetzen .....	17
Comfort-Handgriff aufstecken .....	17
PowerUnit und Saugrohr verbinden .....	17
Akku einsetzen .....	18
Elektrobürste anschließen .....	18
Allgemeine Hinweise zum Akku .....	18
Akku laden (ohne Wandmontage) .....	18
Akku laden (mit Wandmontage) .....	19
Wandmontage .....	19
Montageplatte befestigen .....	19
Ladekabel in Wandhalterung befestigen .....	19
Zubehörhalter aufstecken (bei Bedarf) .....	19
Wandhalterung aufstecken .....	19
Anzeige Akku-Ladezustand (beim Laden) .....	20
Anzeige Akku-Ladezustand (bei Gebrauch) .....	20
<b>Verwendung des mitgelieferten Zubehörs</b> .....	20
Elektrobürste Multi Floor XXL .....	21
Handelektrobürste Electro Compact .....	21
Zusatzakku und Akku-Ladeschale .....	21
<b>Gebrauch</b> .....	21
Ein- und Ausschalten .....	21
Saugleistung wählen .....	22
Arbeitsbereich ausleuchten.....	22
Abstellfunktion für kurze Saugpausen.....	22
<b>Wartung</b> .....	22
Staubbehälter leeren .....	22
Feinstaubfilter reinigen .....	23
Vorfilter reinigen .....	23
Staubbehälter reinigen .....	24
Elektrobürste/Handelektrobürste reinigen .....	24
Akku austauschen.....	25
<b>Was tun, wenn ...</b> .....	26

## de - Inhalt

---

<b>Fehlermeldungen</b> .....	28
<b>Pflege</b> .....	29
<b>Kundendienst</b> .....	29
Kontakt bei Störungen .....	29
Garantie .....	29
<b>Nachkaufbares Zubehör</b> .....	29

Dieser Staubsauger entspricht den vorgeschriebenen Sicherheitsbestimmungen. Ein unsachgemäßer Gebrauch kann zu Schäden an Personen und Sachen führen.

Lesen Sie vor dem ersten Gebrauch des Staubsaugers die Gebrauchsanweisung. Sie gibt wichtige Hinweise für Sicherheit, Gebrauch und Wartung des Staubsaugers. Dadurch schützen Sie sich und andere und vermeiden Schäden.

Entsprechend der Norm IEC 60335-1 weist Miele ausdrücklich darauf hin, das Kapitel „Aufstellen und Anschließen“ sowie die Sicherheitshinweise und Warnungen unbedingt zu lesen und zu befolgen.

Miele kann nicht für Schäden verantwortlich gemacht werden, die infolge von Nichtbeachtung dieser Hinweise verursacht werden.

Bewahren Sie die Gebrauchsanweisung auf und geben Sie diese an einen eventuellen Nachbesitzer weiter.

Schalten Sie den Staubsauger nach jedem Gebrauch, vor jedem Zubehörwechsel, vor jeder Wartung, Pflege, Problembehebung und Fehlerbehebung aus. Nutzen Sie dazu den Ein-/Ausschalter am Comfort-Handgriff.

### **Bestimmungsgemäße Verwendung**

- ▶ Dieser Staubsauger ist für die Verwendung im Haushalt und in haushaltsähnlichen Umgebungen bestimmt. Dieser Staubsauger ist nicht für den Baustellenbetrieb geeignet.
- ▶ Dieser Staubsauger ist nicht für den Gebrauch im Außenbereich bestimmt.

## **de - Sicherheitshinweise und Warnungen**

---

- ▶ Dieser Staubsauger ist für das tägliche Saugen von Teppichen, Teppichböden und unempfindlichen Hartböden geeignet.
- ▶ Dieser Staubsauger ist für die Verwendung bis zu einer Höhe von 4.000 m über dem Meeresspiegel bestimmt.
- ▶ Benutzen Sie den Staubsauger ausschließlich zum Aufsaugen von trockenem Sauggut. Menschen und Tiere dürfen Sie nicht absaugen. Alle anderen Anwendungsarten, Umbauten und Veränderungen sind unzulässig.
- ▶ Personen, die aufgrund ihrer physischen, sensorischen oder geistigen Fähigkeiten oder ihrer Unerfahrenheit oder Unkenntnis nicht in der Lage sind, den Staubsauger sicher zu bedienen, dürfen diesen Staubsauger nicht ohne Aufsicht oder Anweisung durch eine verantwortliche Person benutzen.
- ▶ Die Verpackung schützt den Staubsauger vor Transportschäden. Wir empfehlen, die Verpackung für Transportzwecke aufzubewahren.

### **Kinder im Haushalt**

- ▶ Kinder unter 8 Jahren müssen vom Staubsauger ferngehalten werden, es sei denn, sie werden ständig beaufsichtigt.
- ▶ Kinder ab 8 Jahren dürfen den Staubsauger nur ohne Aufsicht bedienen, wenn ihnen der Staubsauger so erklärt wurde, dass sie ihn sicher bedienen können. Kinder müssen mögliche Gefahren einer falschen Bedienung erkennen und verstehen können.

- ▶ Kinder dürfen den Staubsauger nicht ohne Aufsicht reinigen oder warten.
- ▶ Beaufsichtigen Sie Kinder, die sich in der Nähe des Staubsaugers aufhalten. Lassen Sie Kinder niemals mit dem Staubsauger spielen.
- ▶ Erstickungsgefahr. Kinder können sich beim Spielen in Verpackungsmaterial (z. B. Folien) einwickeln oder es sich über den Kopf ziehen und ersticken. Halten Sie Verpackungsmaterial von Kindern fern.

### Technische Sicherheit

- ▶ Der Staubsauger wird mit 25,2 V betrieben.



Er ist ein Gerät der Schutzklasse III.

Er ist ein Gerät, bei dem der Schutz gegen elektrischen Schlag durch Anschluss an Sicherheitskleinspannung gegeben ist und in dem Spannungen, die höher als Sicherheitskleinspannung sind, nicht erzeugt werden. Die Ladung des Staubsaugers erfolgt über ein Ladegerät der Schutzklasse II.

- ▶ Kontrollieren Sie den Staubsauger und alle Zubehörteile vor der Benutzung auf sichtbare Schäden. Nehmen Sie einen beschädigten Staubsauger nicht in Betrieb.
- ▶ Vergleichen Sie die Anschlussdaten auf dem Typenschild des Ladegerätes (Netzspannung und Frequenz) mit denen des Versorgungsnetzes. Diese Daten müssen unbedingt übereinstimmen. Das Ladegerät ist ohne Änderung geeignet für 50 Hz und 60 Hz.

## de - Sicherheitshinweise und Warnungen

---

- ▶ Die Netzsteckdose muss über eine Sicherung 16 A oder 10 A träge abgesichert sein.
- ▶ Die Miele Elektrobürste Multi Floor XXL und die Miele Handelektrobürste Electro Compact (je nach Modell) sind motorisch angetriebene Zusatzgeräte, speziell für diesen Miele Staubsauger. Das Betreiben des Staubsaugers mit einer anderen Miele Elektrobürste/Handelektrobürste oder einer Elektrobürste/Handelektrobürste eines anderen Herstellers ist aus Sicherheitsgründen nicht erlaubt.
- ▶ Lagern Sie den Staubsauger bei einer Umgebungstemperatur von 0 °C bis 45 °C.
- ▶ Eine Reparatur des Staubsaugers während der Garantiezeit darf nur von einem von Miele autorisierten Kundendienst ausgeführt werden, da sonst bei nachfolgenden Schäden kein Garantieanspruch besteht.
- ▶ Lassen Sie Reparaturen nur von einer von Miele autorisierten Fachkraft ausführen. Durch unsachgemäße Reparaturen können erhebliche Gefahren für den Benutzer entstehen.
- ▶ Nur bei Originalersatzteilen gewährleistet Miele, dass sie die Sicherheitsanforderungen erfüllen. Defekte Bauteile dürfen nur gegen Originalersatzteile ausgetauscht werden.

### Reinigung

- ▶ Tauchen Sie den Staubsauger und die Zubehörteile niemals in Wasser.



- ▶ Die Elektrobürste/Handelektrobürste (je nach Modell), die PowerUnit, das Saugrohr und der Comfort-Handgriff enthalten elektrische Leitungen. Die Steckkontakte dürfen nicht mit Wasser in Berührung kommen - eine feuchte Reinigung dieser Teile ist deshalb nicht erlaubt.
- ▶ Reinigen Sie den Staubsauger und die Zubehörteile nur trocken oder mit einem leicht feuchten Tuch. Ausnahme:
  - Staubbehälter: Leeren Sie den Staubbehälter und entnehmen Sie den Vorfilter. Reinigen Sie den Staubbehälter nur mit Wasser und mildem Spülmittel. Trocknen Sie den Staubbehälter anschließend sorgfältig ab. Setzen Sie den Vorfilter wieder ein.

### **Sachgemäßer Gebrauch**

- ▶ Benutzen Sie den Staubsauger nicht ohne Staubbehälter, Vorfilter, Feinstaubfilter und Motorschutzfilter.
- ▶ Saugen Sie keine brennenden oder glühenden Gegenstände, wie z. B. Zigaretten oder scheinbar erloschene Asche oder Kohle, auf.
- ▶ Saugen Sie keine Flüssigkeiten und keinen feuchten Schmutz auf. Lassen Sie feucht gereinigte oder schampunierte Teppiche und Teppichböden vor dem Absaugen vollständig trocknen.
- ▶ Saugen Sie keinen Tonerstaub auf. Toner, der z. B. bei Druckern oder Kopiergeräten verwendet wird, kann elektrisch leitfähig sein.

## de - Sicherheitshinweise und Warnungen

---

- ▶ Saugen Sie keine leicht entflammbaren oder explosiven Stoffe oder Gase auf und saugen Sie nicht an Orten, an denen solche Stoffe gelagert sind.
- ▶ Fassen Sie nicht in die laufende Bürstenwalze der Elektrobürste/Handelektrobürste (je nach Modell).
- ▶ Saugen Sie mit der Elektrobürste/Handelektrobürste (je nach Modell) nicht in Kopfnähe.
- ▶ Vermeiden Sie, mit dem Saugstrom in Kopfnähe zu kommen.

### Zubehör

- ▶ Verwenden Sie nur Zubehör mit dem „ORIGINAL Miele“-Logo auf der Verpackung. Nur dafür kann der Hersteller die Sicherheit gewährleisten.

### Sicherheitshinweise und Warnungen für Akku AP01, Ladegerät LG01, Ladeschale LS03 (je nach Modell)

#### Kinder im Haushalt

- ▶ Personen (einschließlich Kinder), die aufgrund ihrer physischen, sensorischen oder geistigen Fähigkeiten oder ihrer Unerfahrenheit oder Unkenntnis nicht in der Lage sind, das Ladegerät LG01/die Ladeschale LS03 sicher zu bedienen, dürfen diesen Staubsauger nicht ohne Aufsicht oder Anweisung durch eine verantwortliche Person benutzen.
- ▶ Der Akku AP01 darf nicht in Kinderhände gelangen.

► Kinder müssen von dem Ladegerät LG01 und der Ladeschale LS03 ferngehalten werden, es sei denn, sie werden ständig beaufsichtigt.

### Technische Sicherheit

► Der Akku AP01, das Ladegerät LG01 und die Ladeschale LS03 sind für diesen Miele Staubsauger HS19 zu verwenden. Das Betreiben dieses Staubsaugers mit einem Akku, einem Ladegerät oder einer Ladeschale eines anderen Herstellers ist aus Sicherheitsgründen nicht erlaubt.

► Benutzen Sie zum Laden des Akkus AP01 nur das mitgelieferte Ladegerät LG01/**xx** oder die mitgelieferte Ladeschale LS03/**xx**.

**xx** steht für 01, 02, 03 oder 04 und damit für die Ländervariante Ihres Ladegerätes LG01 und Ihrer Ladeschale LS03:

xx	
01	AT, BE, BG, CH, CL, CZ, DE, DK, EE, ES, FI, FR, GR, HR, HU, IN, IT, KR, KZ, LT, LU, LV, NL, NO, PL, PT, RO, RS, RU, SE, SI, SK, TR, UA, ZA
02	AE, GB, HK, IE, MY, SG
03	CA, JP, MX, US
04	AU, CN, NZ

► Bei der Verwendung eines Netzsteckeradapters muss dieser für den dauerhaften Betrieb zugelassen sein.

► Der zuverlässige und sichere Betrieb dieses Staubsaugers ist nur dann gewährleistet, wenn das Ladegerät LG01/ die Ladeschale LS03 am öffentlichen Stromnetz angeschlossen ist.

► Laden Sie den Staubsauger bei einer Umgebungstemperatur von 0 °C bis 45 °C.

## de - Sicherheitshinweise und Warnungen

---

- ▶ Verwenden Sie den Akku AP01 auf keinen Fall weiter, wenn Sie bemerken, dass von ihm ein ungewöhnlicher Geruch ausgeht, Flüssigkeit austritt, er sich stark erhitzt oder dass er sich verfärbt oder verformt. Der Akku AP01 ist umgehend zu entsorgen (siehe Sicherheitshinweis „Entsorgung des Akkus AP01“ am Ende dieses Kapitels und Kapitel „Ihr Beitrag zum Umweltschutz“, Abschnitt „Rückgabe von Altbatterien und Altakkus“).
- ▶ Akkus können auslaufen. Vermeiden Sie Augen- und Hautkontakt mit der ätzenden Flüssigkeit. Bei Kontakt mit Wasser ausspülen und medizinische Hilfe in Anspruch nehmen.
- ▶ Kontaktieren Sie den Kundendienst, bevor Sie den Akku AP01 versenden.

### Sachgemäßer Gebrauch

- ▶ Lassen Sie den Akku AP01 nicht fallen und werfen Sie ihn nicht. Ein beschädigter Akku AP01 darf aus Sicherheitsgründen nicht weiter benutzt werden.
- ▶ Bringen Sie den Akku AP01 nicht in Kontakt mit offenem Feuer oder sonstigen Wärmequellen. Erhitzen Sie den Akku AP01 nicht. Setzen Sie ihn nicht direkter Sonneneinstrahlung aus.
- ▶ Nehmen Sie den Akku AP01 nicht auseinander.
- ▶ Verursachen Sie keinen Kurzschluss des Akkus AP01, indem Sie die Kontakte versehentlich oder absichtlich brücken.

- ▶ Bringen Sie den Akku AP01 nicht mit Flüssigkeit in Berührung.
- ▶ Entsorgung des Akkus AP01: Entnehmen Sie dem Staubsauger den Akku AP01. Isolieren Sie metallene Kontakte durch Abkleben mit Klebeband, um Kurzschlüsse zu vermeiden. Entsorgen Sie den Akku AP01 über das kommunale Sammelsystem. Werfen Sie den Akku AP01 nicht in den Hausmüll.

# de - Gerätebeschreibung

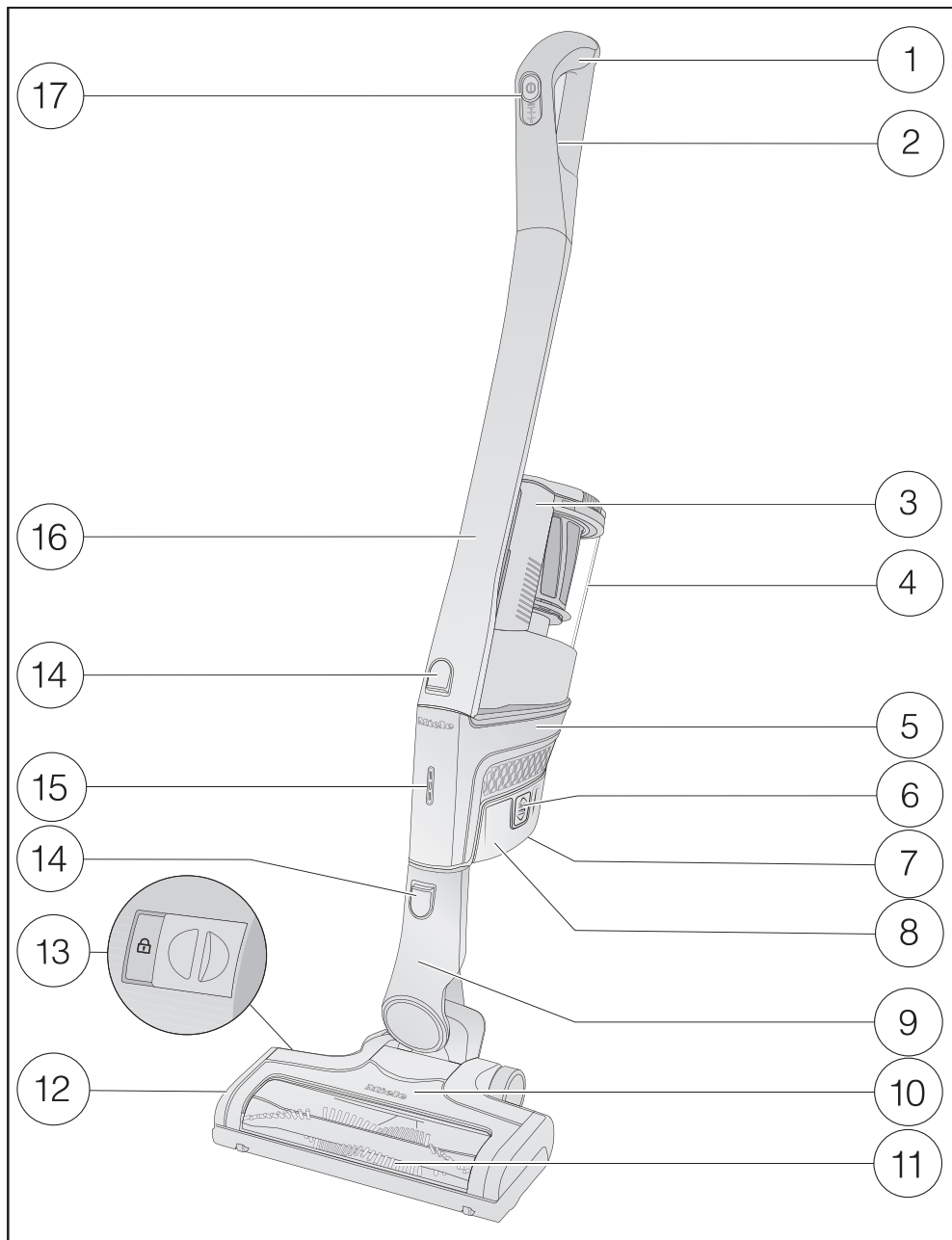

- ① Comfort-Handgriff
- ② Entriegelungstaste für Comfort-Handgriff (an der Rückseite)
- ③ Griff des Staubbehälters
- ④ Staubbehälter mit Vorfilter, Feinstaubfilter und Motorschutzfilter
- ⑤ PowerUnit mit Anschluss für Akku und Stutzen für Comfort-Handgriff, Saugrohr, Elektrobürste und Staubbehälter
- ⑥ Entriegelungstasten für Akku (an beiden Seiten des Akkus)
- ⑦ Ladebuchse (an der Unterseite des Akkus)
- ⑧ Li-Ion Akku AP01
- ⑨ Anschlussstutzen
- ⑩ Elektrobürste Multi Floor XXL (je nach Modell mit Beleuchtung BrilliantLight)
- ⑪ Herausnehmbare Bürstenwalze
- ⑫ Klappe
- ⑬ Entriegelung zur Entnahme der Bürstenwalze
- ⑭ Entriegelungstasten
- ⑮ Anzeige Akku-Ladezustand
- ⑯ Saugrohr
- ⑰ Ein-/Ausschalter mit Saugleistungswähler

## Entsorgung der Transportverpackung

Die Verpackung schützt das Gerät vor Transportschäden. Die Verpackungsmaterialien sind nach umweltverträglichen und entsorgungstechnischen Gesichtspunkten ausgewählt und deshalb recycelbar.

Das Rückführen der Verpackung in den Materialkreislauf spart Rohstoffe und verringert das Abfallaufkommen. Ihr Fachhändler nimmt die Verpackung zurück.

## Entsorgung des Altgerätes

Entnehmen Sie vor der Entsorgung des Staubsaugers den Feinstaubfilter und geben Sie den Feinstaubfilter in den Hausmüll.

Elektro- und Elektronikgeräte enthalten vielfach wertvolle Materialien. Sie enthalten auch bestimmte Stoffe, Gemische und Bauteile, die für ihre Funktion und Sicherheit notwendig waren. Im Hausmüll sowie bei nicht sachgemäßer Behandlung können sie der menschlichen Gesundheit und der Umwelt schaden. Geben Sie Ihren Staubsauger deshalb auf keinen Fall in den Hausmüll.



Nutzen Sie stattdessen die offiziellen, eingerichteten Sammel- und Rücknahmestellen zur Abgabe und Verwertung der Elektro- und Elektronikgeräte bei Kommune, Händler oder Miele. Sorgen Sie dafür, dass Ihr Staubsauger bis zum Abtransport kindersicher aufbewahrt wird.

## Rückgabe von Altbatterien und Altakkus

Elektro- und Elektronikgeräte enthalten vielfach Batterien und Akkus, die auch nach dem Gebrauch nicht in den Hausmüll dürfen. Sie sind gesetzlich verpflichtet, nicht vom Staubsauger fest umschlossene Altbatterien und Altakkus zu entnehmen und zu einer geeigneten Sammelstelle (z. B. Handelsgeschäft) zu bringen, wo sie unentgeltlich abgegeben werden können. Batterien und Akkus enthalten möglicherweise Stoffe, die der menschlichen Gesundheit und der Umwelt schaden können.

Die Kennzeichnung der Batterie oder des Akkus gibt weitere Hinweise. Die durchgestrichene Mülltonne bedeutet, dass Sie die Batterien und Akkus auf keinen Fall in den Hausmüll werfen dürfen. Ist die durchgestrichene Mülltonne mit einem oder mehreren der aufgeführten chemischen Zeichen gekennzeichnet, enthalten diese Blei (Pb), Cadmium (Cd) und/oder Quecksilber (Hg).



Altbatterien und Altakkus enthalten wichtige Rohstoffe und können wiederverwertet werden. Die getrennte Sammlung von Altbatterien und Altakkus erleichtert die Behandlung und das Recycling.



## Abbildungsverweise

Die in den Kapiteln angegebenen Abbildungen finden Sie auf den Ausklappseiten am Ende dieser Gebrauchsanweisung.

## Aufstellen und Anschließen

### Staubsauger zusammensetzen (Abb. 01 + 02)

Sie haben 2 Möglichkeiten, den Staubsauger komplett zusammenzusetzen.

- Setzen Sie das Saugrohr oberhalb oder unterhalb der PowerUnit ein.

Vorteile der **PowerUnit unten** am Staubsauger:

- sichere Abstellfunktion möglich (siehe Kapitel „Gebrauch“, Abschnitt „Betrieb unterbrechen“)
- Ergonomie (Entlastung des Handgelenkes)
- komfortable Reinigung großer Flächen

Vorteile der **PowerUnit oben** am Staubsauger:

- komfortable Reinigung unter flachen Möbeln
- schnelle Entnahme der PowerUnit möglich

### PowerUnit Solo

Für das schnelle und gezielte Aufsaugen von Krümeln oder Fusseln eignet sich die PowerUnit ohne Saugrohr und Elektrobürste.

**Tipp:** Dieser Aufbau eignet sich besonders für den Einsatz des dreiteiligen Zubehörs (siehe Kapitel „Verwendung des mitgelieferten Zubehörs“).

### Comfort-Handgriff aufstecken (Abb. 03 + 04)

Abhängig von dem gewählten Aufbau Ihres Staubsaugers können Sie den Comfort-Handgriff auf das Saugrohr oder auf die PowerUnit stecken.

- Stecken Sie den Comfort-Handgriff von oben auf den Stutzen des Saugrohres, bis der Comfort-Handgriff deutlich einrastet (linker Bildausschnitt).
- Führen Sie den Comfort-Handgriff entlang der Führung am Griff des Staubbehälters von oben auf den Stutzen der PowerUnit, bis der Comfort-Handgriff deutlich einrastet (rechter Bildausschnitt).
- Schalten Sie den Staubsauger mit dem Ein-/Ausschalter an der Vorderseite des Comfort-Handgriffes aus, wenn Sie die Teile voneinander trennen möchten.
- Drücken Sie die Entriegelungstaste und entnehmen Sie den Comfort-Handgriff nach oben.

### PowerUnit und Saugrohr verbinden (Abb. 05 + 06)

Abhängig von dem gewählten Aufbau Ihres Staubsaugers befindet sich das Saugrohr oberhalb oder unterhalb der PowerUnit.

- Führen Sie das Saugrohr entlang der Führung am Griff des Staubbehälters von oben auf den Stutzen der PowerUnit, bis das Saugrohr deutlich einrastet (linker Bildausschnitt).

- Stecken Sie den Stutzen der PowerUnit von oben in das Saugrohr, bis der Stutzen deutlich einrastet (rechter Bildausschnitt).
- Drücken Sie die Entriegelungstaste, wenn Sie die Teile voneinander trennen möchten.

### **Akku einsetzen (Abb. 07, 08 + 09)**

- Entfernen Sie den Aufkleber vom Akku.
- Schieben Sie den Akku entlang der Führungen bis zum deutlichen Einrasten in die PowerUnit.
- Drücken Sie die beiden Entriegelungstasten seitlich am Akku, wenn Sie die Teile voneinander trennen möchten, und entnehmen Sie den Akku.

### **Elektrobürste anschließen (Abb. 10)**

Abhängig von dem gewählten Aufbau Ihres Staubsaugers stecken Sie den Stutzen der PowerUnit oder den Stutzen des Saugrohres in die Elektrobürste.

- Stecken Sie den Stutzen positioniert von oben in die Elektrobürste, bis der Stutzen deutlich einrastet.
- Drücken Sie die Entriegelungstaste an der Elektrobürste, wenn Sie die Teile voneinander trennen möchten, und ziehen Sie den Stutzen aus der Elektrobürste (Abb. 06).

### **Allgemeine Hinweise zum Akku**

Der Akku ist im Auslieferungszustand nicht vollständig geladen. Laden Sie den Akku vor dem ersten Gebrauch vollständig. Planen Sie dafür ca. 4 Stunden ein.

Führen Sie dieses erste Laden unbedingt in der PowerUnit durch, um die maximale Leistung des Akkus zu aktivieren.

Wenn der Akku voll geladen ist, schaltet sich die Anzeige Akku-Ladezustand nach 10 Minuten aus, um Energie zu sparen.

Sie können bis zu 14 Minuten saugen, wenn Sie den komplett zusammengesetzten Staubsauger nutzen und die höchste Leistungsstufe wählen. Wenn Sie jedoch die PowerUnit Solo nutzen und die niedrigste Leistungsstufe wählen, können Sie bis zu 60 Minuten saugen.

### **Akku laden (ohne Wandmontage) (Abb. 11)**

Sie können den Staubsauger stehend lagern und den Akku direkt laden.

- Stecken Sie die PowerUnit in die Elektrobürste, um einen sicheren Stand des Staubsaugers zu gewährleisten.
- Schwenken Sie den Staubsauger nach vorne, bis der Anschlussstutzen der Elektrobürste deutlich einrastet.
- Stecken Sie den Ladestecker des beiliegenden Ladekabels in die Ladebuchse an der Unterseite des Akkus.
- Stecken Sie das Ladegerät in eine Netzsteckdose.

Der Ladevorgang beginnt.

Lesen Sie im Abschnitt „Anzeige Akku-Ladezustand“ weiter.

### **Akku laden (mit Wandmontage) (Abb. 12 + 13)**

Sie haben 2 Möglichkeiten, den Staubsauger in der mitgelieferten Wandhalterung zu lagern und zu laden.

Für die Wandmontage benötigen Sie einen geeigneten Standort in der Nähe einer freien Netzsteckdose.

### **Wandmontage (Abb. 14 + 15)**

An der Rückseite der mitgelieferten Wandhalterung ist eine Montageplatte mit Schraubenbeutel angebracht. Für die Wandmontage müssen Sie die Montageplatte an der Wand des gewählten Standortes befestigen.

- Entnehmen Sie den Schraubenbeutel.
- Drücken Sie die Entriegelungstaste an der Unterseite der Wandhalterung.
- Entnehmen Sie die Montageplatte nach unten von der Wandhalterung.

### **Montageplatte befestigen (Abb. 16 + 17)**

Zur Befestigung der Montageplatte an der Wand liegen 2 Dübel und 2 TORX-Schrauben T20 bei.

Sie benötigen außerdem einen Akkuschauber oder eine Bohrmaschine (Bohrerdurchmesser 6 mm).

Abhängig von dem gewählten Aufbau Ihres Staubsaugers wählen Sie einen Abstand von 45 cm oder 98 cm vom unteren Rand der Montageplatte zum Fußboden.

Achten Sie darauf, dass Sie keine in der Wand verlegten Leitungen beschädigen.

- Befestigen Sie die Montageplatte an der Wand.

### **Ladekabel in Wandhalterung befestigen (Abb. 18, 19 + 20)**

An der Unterseite der Wandhalterung befindet sich ein Kabelfach.

- Drücken Sie die beiden Entriegelungstasten an der Unterseite der Wandhalterung und entnehmen Sie die Klappe des Kabelfachs.
- Stecken Sie den Ladestecker des beiliegenden Ladekabels von oben in die Öffnung.
- Verlegen Sie das Ladekabel in der Kabelführung.
- Setzen Sie die Klappe an und verriegeln Sie das Kabelfach.

### **Zubehörhalter aufstecken (bei Bedarf) (Abb. 21)**

Zur Aufbewahrung des dreiteiligen Zubehörs liegt ein Zubehörhalter bei (siehe Kapitel „Verwendung des mitgelieferten Zubehörs“).

- Stecken Sie den Zubehörhalter bis zum Anschlag auf die Wandhalterung.

### **Wandhalterung aufstecken (Abb. 22 + 23)**

- Stecken Sie die Wandhalterung von oben auf die Montageplatte, bis die Wandhalterung deutlich einrastet.

- Stecken Sie die PowerUnit des zusammengesetzten Staubsaugers mit eingesetztem Akku von oben in die Wandhalterung.
- Stecken Sie das Ladegerät in die Netzsteckdose.

Der Ladevorgang beginnt.

**Anzeige Akku-Ladezustand (beim Laden) (Abb. 24)**

Der Ladezustand des Akkus wird an der PowerUnit angezeigt.

<b>Ladekapazität</b>	<b>Anzeige</b>
ca. 0% - 34%	blinkt unten langsam
ca. 35% - 69%	leuchtet unten, blinkt mittig langsam
ca. 70% - 90%	leuchtet unten und mittig, blinkt oben langsam
ca. 91% - 100%	leuchtet unten, mittig und oben

Wenn der Akku voll geladen ist, schaltet sich die Anzeige Akku-Ladezustand nach 10 Minuten aus, um Energie zu sparen.

Sie können sich den Ladezustand dann jederzeit für 4 Sekunden anzeigen lassen, indem Sie den Ein-/Ausschalter am Comfort-Handgriff betätigen.

Wenn der Akku lange nicht genutzt wurde und entladen ist, fällt er in einen Sicherheitsmodus. Beim Laden in der PowerUnit reagiert die Anzeige Akku-Ladezustand dann erst nach ca. 30 - 60 Minuten.

**Anzeige Akku-Ladezustand (bei Gebrauch) (Abb. 24)**

Der Ladezustand des Akkus wird an der PowerUnit angezeigt.

<b>Ladekapazität</b>	<b>Anzeige</b>
ca. 100% - 70%	leuchtet oben, mittig und unten
ca. 69% - 35%	leuchtet mittig und unten
ca. 34% - 11%	leuchtet unten
ca. 10% - 0%	blinkt unten langsam

**Verwendung des mitgelieferten Zubehörs (Abb. 25)**

- ① **Polsterdüse**  
Zubehörteil zum Absaugen von Polstermöbeln, Matratzen und Kissen.
- ② **Fugendüse**  
Zubehörteil zum Aussaugen von Falten, Fugen und Ecken.
- ③ **Saugpinsel**  
Zubehörteil zum Absaugen von Profilleisten, verzierten oder geschnitzten Gegenständen.  
Der Pinselkopf ist drehbar und kann in die jeweils günstigste Stellung gedreht werden.
- ④ **Zubehörhalter**  
Zur Aufbewahrung des dreiteiligen Zubehörs.

Die Positionierung der Zubehörteile ist jeweils durch Symbole am Zubehörhalter gekennzeichnet.

Sie können den Zubehörhalter auf die

Wandhalterung stecken (siehe Kapitel „Aufstellen und Anschließen“, Abschnitt „Zubehörhalter aufstecken“).

### **Elektrobürste Multi Floor XXL (Abb. 26)**

Beachten Sie in erster Linie die Reinigungs- und Pflegeanweisungen Ihres Bodenbelagherstellers.

Die Elektrobürste ist für das tägliche Saugen von Teppichen, Teppichböden und unempfindlichen Hartböden geeignet.

**Tipp:** Wenn Sie mit Teppichboden belegte Treppenstufen komfortabel absaugen möchten, verzichten Sie auf das Saugrohr.

Das Miele Bodenpflegesortiment bietet passende Zubehörteile für viele Spezialanwendungen (siehe Kapitel „Nachkaufbares Zubehör“).

### **Handelektrobürste Electro Compact (Abb. 27)**

(je nach Modell)

Beachten Sie in erster Linie die Reinigungs- und Pflegeanweisungen Ihres Bodenbelagherstellers.

Die Handelektrobürste ist besonders geeignet zur intensiven Reinigung von Polstermöbeln und Autositzen.

**Tipp:** Wenn Sie Polstermöbel oder Autositze komfortabel absaugen möchten, verzichten Sie auf das Saugrohr.

### **Zusatzakku und Akku-Ladeschale (Abb. 28)**

(je nach Modell)

Durch Einsatz des Zusatzakkus können Sie die Nutzungsdauer des Staubsaugers verdoppeln.

Beachten Sie vor dem ersten Ladevorgang unbedingt das Kapitel „Aufstellen und Anschließen“, Abschnitt „Allgemeine Hinweise zum Akku“.

- Setzen Sie den Akku ab dem zweiten Ladevorgang bis zum deutlichen Einrasten in die Akku-Ladeschale.
- Stecken Sie den Netzstecker in eine Netzsteckdose.

Der Ladevorgang beginnt. Die Anzeige Akku-Ladezustand blinkt links. Erklärungen zur Anzeige Akku-Ladezustand finden Sie im Kapitel „Aufstellen und Anschließen“, Abschnitt „Anzeige Akku-Ladezustand“

Wenn Sie den entladenen Akku direkt nach dem Gebrauch in der Akku-Ladeschale laden, beginnt der Ladevorgang erst nach Abkühlung des Akkus. Die Abkühlung kann bis zu 60 Minuten dauern. Die Anzeige Akku-Ladezustand an der Akku-Ladeschale reagiert in dieser Zeit nicht.

## **Gebrauch**

### **Ein- und Ausschalten (Abb. 29)**

- Ziehen Sie den Ladestecker aus der Ladebuchse des Akkus, wenn Sie den Akku direkt geladen haben.
- Nehmen Sie den Staubsauger aus der Wandhalterung, wenn Sie den Akku darin geladen haben.
- Betätigen Sie den Ein-/Ausschalter am Comfort-Handgriff ①.

## Saugleistung wählen

Sie können die Saugleistung der jeweiligen Saugsituation anpassen. Durch Reduzierung der Saugleistung verringern Sie die Schiebekraft an der Elektrobürste.

Am Comfort-Handgriff sind 3 Leistungsstufen anwählbar:

- 1            niedrigste Leistungsstufe  
              für leichte Verschmutzung
- 2            mittlere Leistungsstufe  
              für normale Verschmutzung
- max.        höchste Leistungsstufe  
              für starke Verschmutzung

In der mittleren und höchsten Leistungsstufe ist eine Bodenbelagserkennung aktiviert.

Je nach Untergrund wird die Leistungsaufnahme der Elektrobürste automatisch optimal eingestellt, was zu einem veränderten Betriebsgeräusch führen kann.

## Arbeitsbereich ausleuchten

(je nach Modell)

Zum Ausleuchten des Arbeitsbereiches ist die Elektrobürste Ihres Staubsaugers mit BrillantLight ausgestattet.

## Abstellfunktion für kurze Saugpausen

(aus Sicherheitsgründen nur zu nutzen mit der PowerUnit unten am Staubsauger)

Wenn Sie mit der PowerUnit unten am Staubsauger saugen, können Sie den Betrieb des eingeschalteten Staubsaugers bequem unterbrechen.

- Schwenken Sie den Staubsauger nach vorne, bis der Anschlussstutzen der Elektrobürste deutlich einrastet.

Der Staubsauger steht sicher, die Elektrobürste schaltet sich aus und der Akku wird geschont.

Wenn Sie den Anschlussstutzen der Elektrobürste wieder entriegeln, schaltet sich die Elektrobürste wieder ein.

## Wartung

 Verletzungsgefahr durch rotierende Bürstenwalze.

Sie können sich an der rotierenden Bürstenwalze verletzen.

Schalten Sie den Staubsauger vor jeder Wartung aus. Nutzen Sie dazu den Ein-/Ausschalter am Comfort-Handgriff.

Ersatzteile bekommen Sie bei Ihrem Miele Fachhändler oder über den Miele Kundendienst.

## Staubbehälter leeren (Abb. 30 - 34)

Leeren Sie den Staubbehälter spätestens, wenn der Staub die Markierung **max** in dem Staubbehälter erreicht hat.

- Drehen Sie den Deckel des Staubbehälters in Pfeilrichtung bis zum ersten Anschlag.
- Entnehmen Sie den Staubbehälter nach oben.

Den Inhalt können Sie über den Hausmüll entsorgen, sofern kein im Hausmüll verbotener Schmutz enthalten ist.

- Halten Sie den Staubbehälter tief über einen Abfalleimer, damit möglichst wenig Staub aufwirbeln kann.

- Drehen Sie den Deckel des Staubbehälters in Pfeilrichtung bis zum nächsten Anschlag.

Die Klappe unten am Staubbehälter öffnet sich und der Staub fällt heraus.

- Drehen Sie den Deckel des Staubbehälters zurück in die Ausgangsposition.
- Schließen Sie die Klappe bis zum deutlichen Einrasten.
- Führen Sie den Griff des Staubbehälters von oben entlang der Führung auf den Stützen der PowerUnit, bis der Staubbehälter deutlich einrastet.

### Feinstaubfilter reinigen (Abb. 35)

Im Staubbehälter befindet sich der Feinstaubfilter.

Reinigen Sie den Feinstaubfilter mindestens einmal monatlich.

- Entnehmen Sie den Staubbehälter.
- Entnehmen Sie den Feinstaubfilter nach oben.

 Schäden durch Reinigungsfehler. Der Feinstaubfilter kann beschädigt werden und seine Wirkung verlieren. Reinigen Sie den Feinstaubfilter nicht von innen. Verwenden Sie zur Reinigung keine scharfkantigen oder spitzen Gegenstände. Bürsten Sie den Feinstaubfilter nicht ab.

- Halten Sie den Feinstaubfilter über einen Abfalleimer.
- Klopfen Sie den Feinstaubfilter mit dem gummierten unteren Rand vorsichtig aus.

- Drehen Sie den Feinstaubfilter dabei leicht, so dass sich der Schmutz aus allen Zwischenräumen lösen kann.

- Setzen Sie den gereinigten Feinstaubfilter positioniert zurück in den Staubbehälter.
- Setzen Sie den Staubbehälter wieder auf den Stützen der PowerUnit.

### Vorfilter reinigen (Abb. 36 - 39)

Im Staubbehälter befindet sich der Vorfilter.

Reinigen Sie den Vorfilter bei Bedarf.

- Entnehmen Sie den Staubbehälter.
- Entnehmen Sie den Feinstaubfilter (Abb. 35).
- Leeren Sie den Staubbehälter über einem Abfalleimer und entnehmen Sie den Vorfilter nach oben.
- Entriegeln Sie den Motorschutzfilter entgegen dem Uhrzeigersinn und entnehmen Sie den Motorschutzfilter nach oben.

 Schäden durch Reinigungsfehler. Der Vorfilter kann beschädigt werden und seine Wirkung verlieren. Verwenden Sie zur Reinigung keine scharfkantigen oder spitzen Gegenstände.

- Klopfen Sie den Vorfilter über einem Abfalleimer vorsichtig aus.

**Tipp:** Nutzen Sie eine feine Reinigungsbürste o. Ä., um den Vorfilter auch von innen gründlich zu reinigen. Den Motorschutzfilter müssen Sie nicht reinigen. Er lässt sich entnehmen, damit der Innenraum des Vorfilters besser zu erreichen ist.

- Setzen Sie den Motorschutzfilter nach der Reinigung des Vorfilters positioniert und fest im Vorfilter ein.
- Verriegeln Sie den Motorschutzfilter im Uhrzeigersinn bis zum Anschlag.
- Setzen Sie den Vorfilter wieder in den Staubbehälter.
- Führen Sie dazu die Einführhilfen beider Teile aufeinander zu und drehen Sie den Deckel des Staubbehälters zurück in die Ausgangsposition.
- Schließen Sie die Klappe unten am Staubbehälter bis zum deutlichen Einrasten.
- Setzen Sie den Feinstaubfilter wieder ein.
- Setzen Sie den Staubbehälter wieder auf den Stutzen der PowerUnit.

### **Staubbehälter reinigen**

Reinigen Sie den Staubbehälter bei Bedarf.

- Entnehmen Sie den Staubbehälter.
- Leeren Sie den Staubbehälter über einem Abfalleimer und entnehmen Sie den Vorfilter nach oben (Abb. 36).
- Reinigen Sie den Staubbehälter mit Wasser und mildem Spülmittel.
- Trocknen Sie den Staubbehälter sorgfältig ab.
- Setzen Sie den Vorfilter wieder in den Staubbehälter.
- Setzen Sie den Staubbehälter wieder auf den Stutzen der PowerUnit (Abb. 38 + 39).

### **Elektrobürste/Handelektrobürste reinigen (Abb. 06)**

(Handelektrobürste je nach Modell)

- Trennen Sie die Elektrobürste/Handelektrobürste vom Stutzen des Staubsaugers.

### **Fäden und Haare entfernen (Abb. 40)**

- Legen Sie die Elektrobürste/Handelektrobürste mit der Unterseite nach oben auf eine ebene und saubere Fläche.
- Zerschneiden Sie Fäden und Haare, die sich um die Bürstenwalze gewickelt haben, mit einer Schere. Zum Führen der Schere ist eine Führungsnut an der Bürstenwalze eingearbeitet.

Die zerschnittenen Fäden und Haare werden anschließend beim Saugen vom Staubsauger aufgesaugt.

### **Bürstenwalze entnehmen (Abb. 41)**

(nicht möglich bei der Handelektrobürste)

Sie können die Bürstenwalze aus der Elektrobürste entnehmen, um hartnäckige Verschmutzungen zu entfernen und auch den Innenraum der Elektrobürste zu reinigen.

- Entriegeln Sie die Klappe seitlich an der Elektrobürste, so dass das Symbol  sichtbar wird.
- Klappen Sie die Klappe bis zum Anschlag nach oben.
- Entnehmen Sie die Bürstenwalze.



- Reinigen Sie die Bürstenwalze und entfernen Sie alle festhaftenden Schmutzteile aus dem Innenraum der Elektrobürste.
- Setzen Sie die Elektrobürste in umgekehrter Reihenfolge wieder zusammen.

### **Akku austauschen**

Halten Sie einen Original Miele Li-Ion Akku AP01 bereit (Bezeichnung: HX LA).

Beachten Sie die Hinweise zum Umgang mit dem Akku und zur Entsorgung des Akkus in den Kapiteln „Sicherheitshinweise und Warnungen“, „Ihr Beitrag zum Umweltschutz“ und „Aufstellen und Anschließen“ (Abschnitt „Allgemeine Hinweise zum Akku“).

## Was tun, wenn ...

Sie können die meisten Störungen und Fehler, zu denen es im täglichen Betrieb kommen kann, selbst beheben. In vielen Fällen können Sie Zeit und Kosten sparen, da Sie nicht den Kundendienst rufen müssen.

Die nachfolgenden Tabellen sollen Ihnen dabei helfen, die Ursachen einer Störung oder eines Fehlers zu finden und zu beseitigen.

 Verletzungsgefahr durch rotierende Bürstenwalze.  
 Sie können sich an der rotierenden Bürstenwalze verletzen.  
 Schalten Sie den Staubsauger vor jeder Problembehebung aus. Nutzen Sie dazu den Ein-/Ausschalter am Comfort-Handgriff.

Problem	Ursache und Behebung
<b>Die Reinigungsleistung ist schlecht.</b>	Der Staubbehälter ist voll. <ul style="list-style-type: none"> <li>■ Leeren und reinigen Sie den Staubbehälter.</li> </ul>
	Die Elektrobürste ist verschmutzt/verstopft. <ul style="list-style-type: none"> <li>■ Reinigen Sie die Bürstenwalze und den Innenraum der Elektrobürste (siehe Kapitel „Wartung“, Abschnitt „Elektrobürste reinigen“).</li> </ul>
<b>Die Reinigungsleistung nimmt ab.</b>	Der Feinstaubfilter ist verschmutzt. <ul style="list-style-type: none"> <li>■ Reinigen Sie den Feinstaubfilter (siehe Kapitel „Wartung“, Abschnitt „Feinstaubfilter reinigen“).</li> </ul>
	Der Vorfilter ist verschmutzt. <ul style="list-style-type: none"> <li>■ Reinigen Sie den Vorfilter (siehe Kapitel „Wartung“, Abschnitt „Vorfilter reinigen“).</li> </ul>
<b>Die Elektrobürste schaltet selbsttätig ab.</b>	Die Elektrobürste ist überlastet, z. B. auf einem hochflorigen Teppich. <ul style="list-style-type: none"> <li>■ Schalten Sie den Staubsauger aus und bei reduzierter Saugleistung wieder ein. Nutzen Sie dazu den Ein-/Ausschalter am Comfort-Handgriff.</li> </ul>
<b>Das Betriebsgeräusch verändert sich beim Saugen.</b>	In der mittleren und höchsten Leistungsstufe ist eine Bodenbelagerkennung aktiviert. Je nach Untergrund wird die Leistungsaufnahme der Elektrobürste automatisch optimal eingestellt. <ul style="list-style-type: none"> <li>■ Das Geräusch gehört zur normalen Funktionsweise des Staubsaugers.</li> </ul>

Problem	Ursache und Behebung
<b>Der Staubsauger läuft beim Einschalten nicht an.</b>	<p>Es ist kein Akku eingesetzt oder der Akku ist nicht richtig eingesetzt.</p> <ul style="list-style-type: none"> <li>■ Setzen Sie den Akku ein oder prüfen Sie den Sitz des Akkus (siehe Kapitel „Aufstellen und Anschließen“, Abschnitt „Akku einsetzen“).</li> </ul>
	<p>Der Akku ist nicht ausreichend geladen.</p> <ul style="list-style-type: none"> <li>■ Laden Sie den Akku exakt so, wie in dieser Gebrauchsanweisung beschrieben (siehe Kapitel „Aufstellen und Anschließen“, Abschnitte „Akku laden“).</li> </ul>
	<p>Es ist kein Original Miele Akku eingesetzt.</p> <ul style="list-style-type: none"> <li>■ Setzen Sie einen Original Miele Li-Ion Akku AP01 ein (Bezeichnung: HX LA).</li> </ul>
	<p>Der Ladestecker ist noch eingesteckt.</p> <ul style="list-style-type: none"> <li>■ Ziehen Sie den Ladestecker aus der Ladebuchse des Akkus.</li> </ul>

## Fehlermeldungen



Verletzungsgefahr durch rotierende Bürstenwalze.

Sie können sich an der rotierenden Bürstenwalze verletzen.

Schalten Sie den Staubsauger vor jeder Fehlerbehebung aus. Nutzen Sie dazu den Ein-/Ausschalter am Comfort-Handgriff.

Fehlermeldungen werden durch schnelles Blinken der Anzeige Akku-Ladezustand an der PowerUnit angezeigt.

Problem	Ursache und Behebung
<b>Schnelles Blinken der unteren Anzeige</b>	Interner Systemfehler ■ Entnehmen Sie den Akku, warten Sie 10 Sekunden, setzen Sie den Akku wieder ein und laden Sie ihn.
<b>Schnelles Blinken der unteren und mittleren Anzeige</b>	Fehler „Überhitzung Akku“ ■ Warten Sie ca. 30 Minuten, bevor Sie den Staubsauger wieder einschalten.
<b>Schnelles Blinken der mittleren und oberen Anzeige</b>	Fehler „Akku nicht erkannt“ ■ Setzen Sie einen Original Miele Li-Ion Akku AP01 ein (Bezeichnung: HX LA).
<b>Schnelles Blinken der oberen Anzeige</b>	Fehler „Comfort-Handgriff nicht erkannt“ ■ Entnehmen Sie den Comfort-Handgriff und stecken Sie ihn wieder auf (siehe Kapitel „Aufstellen und Anschließen“, Abschnitt „Comfort-Handgriff aufstecken“). ■ Entnehmen Sie den Akku, warten Sie 10 Sekunden und setzen Sie den Akku wieder ein.

## Pflege

 Verletzungsgefahr durch rotierende Bürstenwalze.

Sie können sich an der rotierenden Bürstenwalze verletzen.

Schalten Sie den Staubsauger vor jeder Reinigung aus. Nutzen Sie dazu den Ein-/Ausschalter am Comfort-Handgriff.

## Staubsauger und Zubehörteile

 Stromschlaggefahr durch Netzspannung.

Feuchtigkeit am Ladegerät birgt die Gefahr eines elektrischen Schlages.

Tauchen Sie das Ladegerät niemals in Wasser.

Beachten Sie die speziellen Reinigungshinweise für den Staubbehälter im Kapitel „Wartung“.

Pflegen Sie den Staubsauger und alle Zubehörteile aus Kunststoff mit einem handelsüblichen Kunststoffreiniger.

 Schäden durch ungeeignete Reinigungsmittel.

Alle Oberflächen sind kratzempfindlich. Alle Oberflächen können sich verfärben oder verändern, wenn sie mit ungeeigneten Reinigungsmitteln in Berührung kommen.

Verwenden Sie keine Scheuermittel, keine Glas- oder Allzweckreiniger und keine ölhaltigen Pflegemittel.

## Kundendienst

### Kontakt bei Störungen

Bei Störungen, die Sie nicht selbst beheben können, benachrichtigen Sie Ihren Miele Fachhändler oder den Miele Kundendienst.

Die Telefonnummer des Miele Kundendienstes finden Sie am Ende dieses Dokumentes.

### Garantie

Die Garantiezeit beträgt 2 Jahre.

Weitere Informationen zu den Garantiebedingungen in Ihrem Land erhalten Sie beim Miele Kundendienst.

### Nachkaufbares Zubehör

Beachten Sie in erster Linie die Reinigungs- und Pflegeanweisungen Ihres Bodenbelagherstellers.

Wir empfehlen Ihnen, Zubehörteile mit dem „ORIGINAL Miele“-Logo zu verwenden. Dann können Sie sicher sein, dass die Saugleistung des Staubsaugers optimal ausgenutzt und das bestmögliche Reinigungsergebnis erreicht werden kann.

Bitte beachten Sie, dass Störungen und Schäden am Staubsauger, die ursächlich auf den Einsatz von Zubehörteilen zurückgehen, die nicht mit dem „ORIGINAL Miele“-Logo gekennzeichnet sind, von der Garantie für den Staubsauger nicht erfasst werden.

### **Bezugsquellen für Zubehörteile**

Original Miele Zubehörteile können Sie über den Miele Webshop, den Miele Kundendienst oder Ihren Miele Fachhändler beziehen.

Original Miele Zubehörteile erkennen Sie an dem „ORIGINAL Miele“-Logo auf der Verpackung.



Einzelne Modelle sind bereits serienmäßig mit einem oder mehreren der folgenden Zubehörteile ausgestattet.

### **Handelektrobürste Electro Compact (HX SEB)**

Zur intensiven Reinigung von Polstermöbeln und Autositzen.

### **Saugpinsel mit Naturborsten (SSP 10)**

Zum Absaugen von besonders empfindlichen Gegenständen.

### **Lamellen-/Heizkörperbürste (SHB 30)**

Zum Entstauben von Heizkörperrippen, schmalen Regalen oder Fugen.

### **Matratzendüse (SMD 10)**

Zum bequemen Absaugen von Matratzen, Polstermöbeln und deren Fugen.

### **Fugendüse, 300 mm (SFD 10)**

Extralange Fugendüse zum Aussaugen von Falten, Fugen und Ecken.

### **Fugendüse, 560 mm (SFD 20)**

Flexible Fugendüse zum Aussaugen schwer zugänglicher Stellen.

### **Polsterdüse, 190 mm (SPD 10)**

Breite Polsterdüse zum Absaugen von Polstermöbeln, Matratzen und Kissen.

### **Zusatzakku AP01 (HX LA)**

Zur Verdoppelung der Nutzungsdauer des Staubsaugers.

### **Akku-Ladeschale LS03 (HX LS)**

Zum geräteunabhängigen und zeitgleichen Laden des Zusatzakkus.

<b>Warning and Safety instructions</b> .....	33
<b>Guide to the appliance</b> .....	42
<b>Caring for the environment</b> .....	44
<b>Illustrations</b> .....	45
<b>Installation and connection</b> .....	45
Assembling the vacuum cleaner .....	45
Connecting the Comfort handle .....	45
Connecting the PowerUnit and the suction tube .....	45
Inserting the battery .....	46
Connecting the Electrobrush .....	46
General battery information.....	46
Charging the battery (without wall mounting) .....	46
Charging the battery (with wall mounting) .....	47
Wall mounting .....	47
Attaching the mounting plate .....	47
Attaching the charging cable to the wall bracket .....	47
Connecting the accessories holder (if required) .....	47
Connecting the wall bracket .....	47
Battery charging state indicator (while charging) .....	48
Battery charging state indicator (while in use) .....	48
<b>Using the accessories supplied</b> .....	49
Electrobrush Multi Floor XXL .....	49
Electro Compact handheld brush .....	49
Additional battery and charger cradle .....	49
<b>Use</b> .....	50
Switching on and off .....	50
Regulating the suction power .....	50
Illuminating the work area .....	50
Self-standing function for short pauses in vacuuming.....	50
<b>Maintenance</b> .....	51
Emptying the dust container .....	51
Cleaning the fine dust filter .....	51
Cleaning the pre-filter .....	52
Cleaning the dust container .....	52
Cleaning the Electrobrush/handheld brush .....	52
Replacing the rechargeable battery .....	53
<b>Problem solving guide</b> .....	54

# en - Contents

---

<b>Error messages</b> .....	56
<b>Cleaning and care</b> .....	57
<b>Service</b> .....	57
Contact in case of malfunction .....	57
Warranty .....	57
<b>Optional accessories</b> .....	58
<b>Electrical connection for the UK</b> .....	59
<b>Electrical connection AU, NZ</b> .....	59



This vacuum cleaner conforms to current safety requirements. Inappropriate use can lead to personal injury and damage to property.

Please read the operating instructions before using the vacuum cleaner for the first time. They contain important information on the safety, use and maintenance of the vacuum cleaner. This will prevent both personal injury and damage to the appliance.

In accordance with standard IEC 60335-1, Miele expressly and strongly advises that you read and follow the instructions in the “Installation and connection” chapter as well as the safety instructions and warnings.

Miele cannot be held liable for injury or damage caused by non-compliance with these instructions.

Keep these operating instructions in a safe place and pass them on to any future owner.

Always disconnect the vacuum cleaner from the power supply when you have finished using it, before changing any accessories, as well as for maintenance work, cleaning and troubleshooting. Use the On/Off switch on the Comfort handle to do this.

### **Correct application**

- ▶ This vacuum cleaner is intended for cleaning flooring in domestic households and similar residential environments. This vacuum cleaner is not suitable for use on construction sites.
- ▶ This vacuum cleaner is not intended for outdoor use.

## en - Warning and Safety instructions

---

- ▶ This vacuum cleaner can be used for all normal cleaning of carpets, rugs and robust hard flooring.
- ▶ This vacuum cleaner is intended for use at altitudes of up to 4000 m above sea level.
- ▶ The vacuum cleaner must only be used to vacuum dry floor surfaces. Do not vacuum people or animals. Any other types of use, modifications or alterations are not permitted.
- ▶ This vacuum cleaner can only be used by people with reduced physical, sensory or mental capabilities, or lack of experience or knowledge, if they are supervised whilst using it or have been shown how to use it in a safe way and understand and recognise the consequences of incorrect operation.
- ▶ The packaging material protects the vacuum cleaner from transport damage. We recommend you keep the packaging for transport purposes.

### **Safety with children**

- ▶ Children under 8 years of age must be kept away from the vacuum cleaner unless they are constantly supervised.
- ▶ Children aged 8 and older may only use the vacuum cleaner without supervision if they have been shown how to use it in a safe manner. Children must be able to understand and recognise the possible dangers caused by incorrect operation.
- ▶ Children must not be allowed to clean or maintain the vacuum cleaner unsupervised.

- ▶ Please supervise children in the vicinity of the vacuum cleaner and do not let them play with it.
- ▶ Danger of suffocation. Packaging, e.g. plastic wrappings, must be kept out of the reach of babies and children. Whilst playing, children could become entangled in packaging or pull it over their head and suffocate.

### **Technical safety**

- ▶ The vacuum cleaner operates at 25.2 V.



It is classified as a class III appliance.

This appliance is supplied by a safety extra-low voltage (SELV) power source where the voltage is low enough to protect users from the risk of electrical shock. A Class II charger is used for supplying power to charge the vacuum cleaner.

- ▶ Before using the vacuum cleaner and its accessories, check for any visible signs of damage. Do not use a damaged appliance.
- ▶ Compare the connection data on the data plate of the charger (voltage and frequency) with that of the mains electricity supply. This data must match exactly. Without modifications, the charger is suitable for 50 Hz and 60 Hz.
- ▶ The mains electrical plug must be fitted with an appropriate fuse.
- ▶ AUS/NZ: The mains electrical outlet must be fitted with an appropriate circuit breaker.

## en - Warning and Safety instructions

---

- ▶ The Miele Multi Floor XXL Electrobrush and the Miele Electro Compact handheld brush (varies according to the model) are additional motor-driven devices designed specially for this Miele vacuum cleaner. For safety reasons, the vacuum cleaner must not be used with a different Miele Electrobrush/handheld brush or an Electrobrush/handheld brush produced by another manufacturer.
- ▶ Store the vacuum cleaner at an ambient temperature between 0 °C and 45 °C.
- ▶ While the vacuum cleaner is under warranty, repairs should only be undertaken by a Miele authorised service technician. Otherwise the warranty will be invalidated.
- ▶ Repairs should only be carried out by a Miele authorised service technician. Repairs and other work by unqualified persons can cause considerable danger to users.
- ▶ Miele can only guarantee the safety of the appliance when genuine Miele replacement parts are used. Faulty components must only be replaced with genuine Miele replacement parts.

### **Cleaning**

- ▶ Do not immerse the vacuum cleaner or any accessories supplied with it in water.
- ▶ The Electrobrush/handheld brush (depending on the model), the PowerUnit, the suction tube, the body and the Comfort handle contain electrical wires. The plug connectors must not come into contact with water. Danger of electric shock. They should only be cleaned with a dry cloth.

- ▶ Clean the vacuum cleaner and accessories only with a dry or slightly damp cloth when disconnected from the power supply. Exception:
  - Dust container: empty the dust container and remove the pre-filter. Clean the dust container using water and mild washing-up liquid only. Then dry the dust container carefully. Replace the pre-filter in the dust container.

### **Correct use**

- ▶ Do not use the vacuum cleaner without the dust container, pre-filter, fine dust filter and motor protection filter fitted.
- ▶ Do not vacuum up anything which has been burning or is still glowing e.g. cigarettes, ashes or coal, whether glowing or apparently extinguished.
- ▶ Do not use the vacuum cleaner to vacuum up any water, liquid or damp dirt. Wait until any freshly cleaned or shampooed rugs or carpets are completely dry before attempting to vacuum.
- ▶ Do not use the vacuum cleaner to vacuum toner dust. Toner, such as that used in printers and photocopiers, can conduct electricity.
- ▶ Do not vacuum up any inflammable or combustible liquids or gases and do not vacuum in areas where such substances are stored.
- ▶ Never touch the Electrobrush/handheld brush (varies according to the model) while it is rotating.

## en - Warning and Safety instructions

---

- ▶ Do not use the Electrobrush/handheld brush (varies according to the model) at head height.
- ▶ Do not vacuum at head height and do not let the suction get anywhere near a person's head.

### **Accessories**

- ▶ Only use genuine accessories with the “ORIGINAL Miele” logo on the packaging. The manufacturer cannot otherwise guarantee the safety of the product.

### **Safety instructions and warnings for AP01 battery, LG01 charger, LS03 charger cradle (depending on the model)**

#### **Safety with children**

- ▶ People (including children) with reduced physical, sensory or mental capabilities, or lack of experience or knowledge, who are unable to use the LG01 charger/LS03 charger cradle safely may only use this vacuum cleaner if they are supervised whilst using it or have been shown how to use it in a safe way and understand and recognise the consequences of incorrect operation.
- ▶ Keep the AP01 battery out of the reach of children.
- ▶ Children must be kept away from the LG01 charger/LS03 charger cradle unless they are constantly supervised.
- ▶ Do not let children play with the chargers.

### Technical safety

▶ The AP01 battery, the LG01 charger and the LS03 charger cradle are designed for use with the Miele HS19 vacuum cleaner. For safety reasons, the vacuum cleaner must not be used with a battery, charger or charger cradle produced by another manufacturer.

▶ Only the LG01/**xx** charger or the LS03/**xx** charger cradle supplied with the vacuum cleaner can be used to charge the AP01 battery.

Do not use the LG01/**xx** charger or LS03/**xx** charger cradle to charge any other batteries.

**xx** stands for 01, 02, 03 or 04; these numbers identify the country version of your LG01 charger and your LS03 charger cradle:

<b>xx</b>	
01	AT, BE, BG, CH, CL, CZ, DE, DK, EE, ES, FI, FR, GR, HR, HU, IN, IT, KR, KZ, LT, LU, LV, NL, NO, PL, PT, RO, RS, RU, SE, SI, SK, TR, UA, ZA
02	AE, GB, HK, IE, MY, SG
03	CA, JP, MX, US
04	AU, CN, NZ

▶ If you are using a mains plug adapter, make sure that it is approved for continuous operation.

▶ Reliable and safe operation of this vacuum cleaner can only be assured if the LG01 charger/LS03 charger cradle has been connected to the mains electricity supply.

▶ Charge the vacuum cleaner at an ambient temperature between 0 °C and 45 °C. During charging, the AP01 battery must be placed in a well ventilated area.

## en - Warning and Safety instructions

---

- ▶ Stop using the AP01 battery immediately if you notice an unusual smell from it, if liquid is leaking from it, if it is significantly overheating or if it is discoloured or deformed. Dispose of the AP01 battery immediately (see safety notice “Disposing of the AP01 battery” at the end of this chapter as well as “Caring for the environment” – “Disposing of old batteries”).
- ▶ Batteries will deplete over time. They can then leak corrosive fluids. Avoid contact with the eyes and skin. In the event of contact, rinse thoroughly with water and seek medical advice.
- ▶ AUS/NZ: To deal with leaking batteries, refer to the Safety Data Sheet (contact Miele to request a copy).
- ▶ Please contact Miele Service before sending the AP01 battery.

### Correct use

- ▶ Do not drop or throw the AP01 battery. For safety reasons, do not continue to use an AP01 battery which has been damaged.
- ▶ Keep the AP01 battery away from naked flames or other heat sources. Do not heat the AP01 battery. Do not expose the rechargeable battery to direct sunlight.
- ▶ Do not dismantle the AP01 battery.
- ▶ Do not cause a short circuit by bridging the contacts of the AP01 battery, either unintentionally or deliberately.
- ▶ Do not allow the AP01 battery to come into contact with liquids.



## en - Warning and Safety instructions

---

- ▶ Disposing of the AP01 battery: remove the AP01 battery from the vacuum cleaner. Insulate the metal contacts with adhesive tape to prevent short circuits. Dispose of the AP01 battery in a municipal recycling facility. Do not dispose of the AP01 battery with your household waste.
- ▶ The rechargeable battery must be removed before the appliance is scrapped.

# en - Guide to the appliance

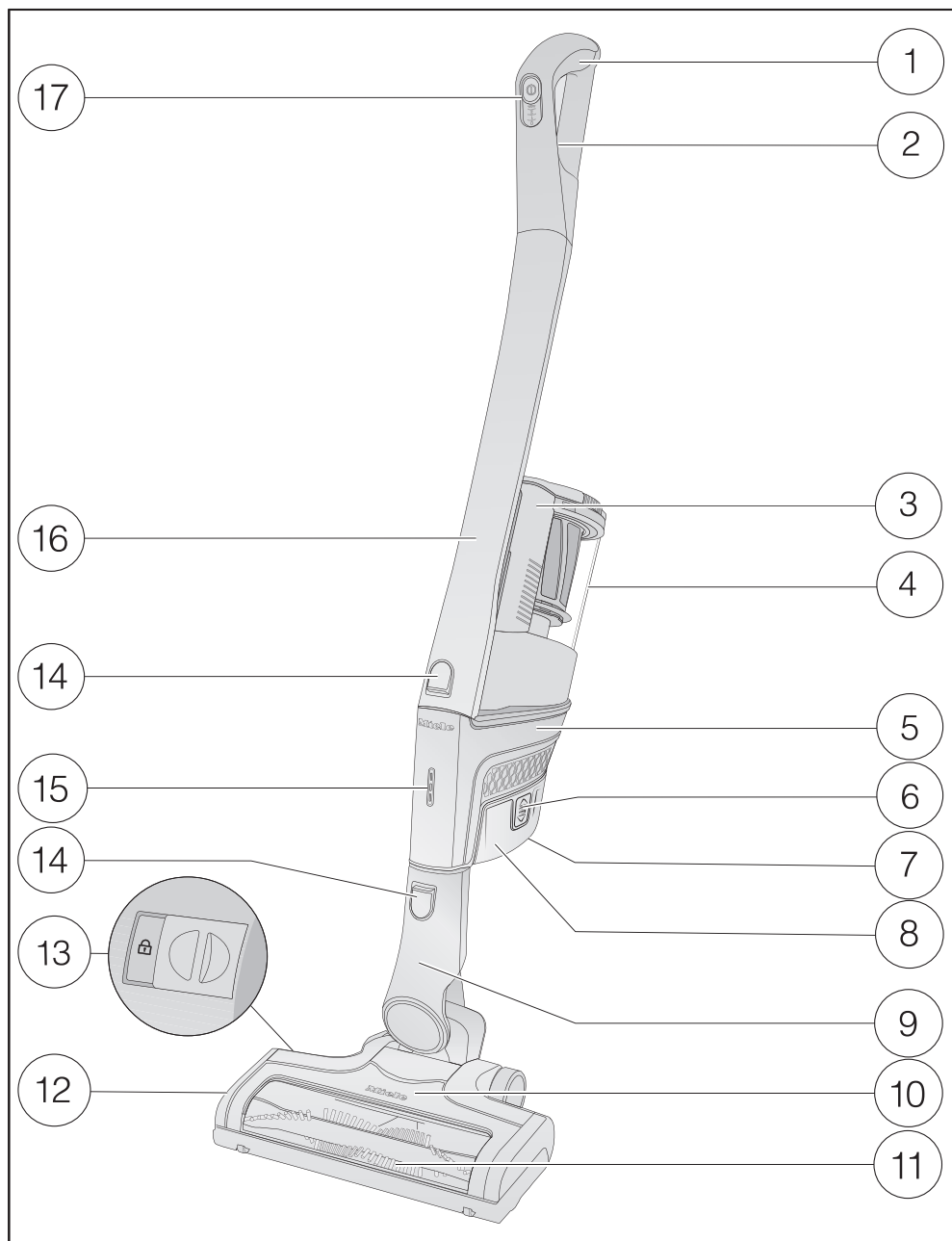

- ① Comfort handle
- ② Release catch for Comfort handle (on the back)
- ③ Dust container handle
- ④ Dust container with pre-filter, fine dust filter and motor protection filter
- ⑤ PowerUnit with battery connection and connections for Comfort handle, suction tube, Electrobrush and dust container
- ⑥ Release catches for battery (on both sides of the battery)
- ⑦ Charging socket (at the bottom of the battery)
- ⑧ AP01 lithium-ion battery
- ⑨ Connector
- ⑩ Multi Floor XXL Electrobrush (some models feature BrilliantLight lighting)
- ⑪ Removable roller brush
- ⑫ Cover
- ⑬ Release catch for removing the roller brush
- ⑭ Release catches
- ⑮ Battery charging state indicator
- ⑯ Suction tube
- ⑰ On/Off switch with suction power selector

# en - Caring for the environment

---

## Disposal of the packing material

The packaging is designed to protect the appliance from damage during transportation. The packaging materials used are selected from materials which are environmentally friendly for disposal and should be recycled.

Recycling the packaging reduces the use of raw materials in the manufacturing process and also reduces the amount of waste in landfill sites.

## Disposing of your old appliance

Before disposing of your old vacuum cleaner, remove the fine dust filter and dispose of it with your household waste.

Electronic and electrical appliances contain many valuable materials. They also contain certain materials, compounds and components which were essential for their correct functioning and safety. These could be hazardous to your health and to the environment if disposed of with general waste or if handled incorrectly. Please do not, therefore, dispose of your old vacuum cleaner with your household waste.



Instead, please make use of officially designated collection and disposal points to dispose of and recycle electrical and electronic appliances in your local community, with your dealer or

with Miele. Ensure that it presents no danger to children while being stored for disposal.

## Disposing of old batteries

In many cases, electrical and electronic appliances contain batteries which must not be disposed of with household waste after use. You are legally obliged (depending on country) to remove any old batteries which are not securely enclosed by the vacuum cleaner and to take them to a suitable collection point (e.g. retailer) where they can be handed in free of charge. Batteries may contain substances which can be hazardous to human health and the environment.

The labelling on the battery will provide further information. The bin symbol with a cross through it means that the batteries must not be disposed of in household waste. A bin with a cross through it which also has one or more chemical symbols on it indicates that the battery contains lead (Pb), cadmium (Cd) and/or mercury (Hg).



Old batteries contain valuable raw materials which can be recycled. Disposing of batteries separately makes them easier to handle and recycle.

## Illustrations

The illustrations referred to in the text are shown on the fold-out pages at the end of these operating instructions.

## Installation and connection

### Assembling the vacuum cleaner (Fig. 01 + 02)

You can assemble the vacuum cleaner in 2 different ways.

- You can place the suction tube either above or below the PowerUnit.

The advantages of placing the **PowerUnit at the bottom** of the vacuum cleaner are as follows:

- secure self-standing function possible (see “Use” – “Self-standing function for short pauses in vacuuming”)
- ergonomic (reduced strain on the wrist)
- convenient cleaning of large surfaces

The advantages of placing the **PowerUnit at the top** of the vacuum cleaner are as follows:

- convenient cleaning underneath furniture
- PowerUnit can be removed quickly

### PowerUnit solo

The PowerUnit can be used on its own without the suction tube and Electro-brush as a quick way of vacuuming up crumbs and lint in specific areas.

**Tip:** This configuration is particularly suitable when using the three-piece accessory set (see “Using the accessories supplied”).

### Connecting the Comfort handle (Fig. 03 + 04)

Depending on how your vacuum cleaner is configured, you can connect the Comfort handle to either the suction tube or the PowerUnit.

- Push the Comfort handle down on to the suction tube connector from above until it audibly clicks into place (left image detail).
- Slide the Comfort handle along the guide line on the dust container handle and down on to the PowerUnit connector from above until it audibly clicks into place (right image detail).
- Switch off the vacuum cleaner using the On/Off switch on the front of the Comfort handle before separating the sections.
- Press the release catch and remove the Comfort handle by pulling upwards.

### Connecting the PowerUnit and the suction tube (Fig. 05 + 06)

Depending on how your vacuum cleaner is configured, the suction tube is located either above or below the PowerUnit.

- Slide the suction tube along the guide line on the dust container handle and down on to the PowerUnit connector from above until it audibly clicks into place (left image detail).
- Push the PowerUnit connector down on to the suction tube from above until it audibly clicks into place (right image detail).

- Press the release catch to separate the individual sections from each other.

### Inserting the battery (Fig. 07, 08 + 09)

- Remove the sticker from the battery.
- Push the battery along the guide lines until it audibly clicks into place in the PowerUnit.
- If you want to separate the sections again, press both release catches at the side of the battery to remove the battery.

### Connecting the Electrobrush (Fig. 10)

Depending on how your vacuum cleaner is configured, you can connect either the PowerUnit connector or the suction tube connector to the Electrobrush.

- Insert the connector down into the Electrobrush from above until it audibly clicks into place.
- To separate the individual sections from each other, press the release catch on the Electrobrush and pull the connector out of the Electrobrush (Fig. 06).

### General battery information

The rechargeable battery is supplied not fully charged. Charge the battery completely before using it for the first time. Allow approximately 4 hours for this.

It is essential to charge the battery for the first time in the PowerUnit in order to activate maximum power in the battery.

Once the battery is fully charged, the battery charging state indicator switches off after 10 minutes to conserve energy.

You can use the vacuum cleaner for up to 14 minutes if you are using it in its fully assembled state at the maximum power level.

If, however, you are using the PowerUnit on its own and select the lowest power level, you can vacuum for up to 60 minutes.

 Keep batteries out of the reach of children.

A swallowed battery can cause injury and even death. Even flat batteries can still be dangerous. If you suspect a child has swallowed a battery, seek medical advice immediately\*. Examine devices and make sure the battery compartment is correctly secured, e.g. that the screw or other mechanical fastener is tightened. Do not use if compartment is not secure.

\* Australia: Poisons Information Centre, Tel. 13 11 26;  
NZ: National Poisons Centre,  
Tel. 0800 764 766

### Charging the battery (without wall mounting) (Fig. 11)

You can store the vacuum cleaner upright and charge the battery directly.

- Connect the PowerUnit to the Electrobrush to provide a secure base for the vacuum cleaner.
- Swing the vacuum cleaner forwards until the Electrobrush connector audibly clicks into place.

- Plug the supplied charging cable into the charging socket on the bottom of the battery.
- Plug the charger into a power socket.

The charging process will start.

You can read more about this in “Battery charging state indicator”.

### Charging the battery (with wall mounting) (Fig. 12 + 13)

There are 2 ways to store and charge the vacuum cleaner in the supplied wall bracket.

You will need a suitable location near a free power socket for mounting the appliance on the wall.

#### Wall mounting (Fig. 14 + 15)

The supplied wall bracket has a mounting plate with a bag of screws attached to the back.

Attach the mounting plate to the point on the wall where you want the wall mounting to be.

- Remove the bag of screws.
- Press the release catch at the bottom of the wall bracket.
- Remove the mounting plate from the wall bracket by sliding it downwards.

#### Attaching the mounting plate (Fig. 16 + 17)

2 plugs and 2 T20 TORX screws are supplied for attaching the mounting plate to the wall.

You will also need a battery-operated screwdriver or a drill (with a drilling diameter of 6 mm).

Depending on how your vacuum cleaner is configured, select a distance of 45 cm or 98 cm between the bottom edge of the mounting plate and the floor.

Be careful not to damage any cables laid in the wall.

- Attach the mounting plate to the wall.

#### Attaching the charging cable to the wall bracket (Fig. 18, 19 + 20)

A cable compartment is located on the underside of the wall bracket.

- Press both release catches on the underside of the wall bracket and remove the cable compartment cover.
- Plug the supplied charging cable into the opening from above.
- Lay the charging cable in its guide.
- Refit the cover and close the cable compartment.

#### Connecting the accessories holder (if required) (Fig. 21)

An accessories holder is supplied for storing the three-piece accessory set (see “Using the accessories supplied”).

- Push the accessories holder on to the wall bracket as far as it will go.

#### Connecting the wall bracket (Fig. 22 + 23)

- Slide the wall bracket down into the mounting plate from above until it audibly clicks into place.

- Slide the PowerUnit of the fully assembled vacuum cleaner, with the battery inserted, down into the wall bracket from above.
- Plug the charger into the power socket.

The charging process will start.

**Battery charging state indicator (while charging) (Fig. 24)**

The battery charging state is displayed on the PowerUnit.

Charging capacity	Display
Approx. 0–34 %	Bottom light flashes slowly
Approx. 35–69 %	Bottom light is lit up; middle light flashes slowly
Approx. 70–90 %	Bottom and middle lights are lit up; top light flashes slowly
Approx. 91–100 %	Bottom, middle and top lights are lit up

Once the battery is fully charged, the battery charging state indicator switches off after 10 minutes to conserve energy. You can display the charging state for 4 seconds at any time by pressing the On/Off switch on the Comfort handle.

If the battery has not been used for a long time and has run down, it will go into a safe mode. As a result, the battery charging state indicator will only respond after approximately 30–60 minutes when charging in the PowerUnit.

**Battery charging state indicator (while in use) (Fig. 24)**

The battery charging state is displayed on the PowerUnit.

Charging capacity	Display
Approx. 100–70 %	Top, middle and bottom lights are lit up
Approx. 69–35 %	Middle and bottom lights are lit up
Approx. 34–11 %	Bottom light is lit up
Approx. 10–0 %	Bottom light flashes slowly



## Using the accessories supplied (Fig. 25)

- ① **Upholstery nozzle**  
Accessory for cleaning upholstery, mattresses and cushions.
- ② **Crevice nozzle**  
Accessory for cleaning in folds, crevices or corners.
- ③ **Dusting brush**  
Accessory for vacuuming skirting boards, carved furniture or ornaments.  
The head can be swivelled to adjust the angle.
- ④ **Accessories holder**  
For storing the three-piece accessory set.

Symbols on the holder show where to attach the different accessories. You can fit the accessories holder to the wall bracket (see “Installation and connection” – “Connecting the accessories holder”).

## Electrobrush Multi Floor XXL (Fig. 26)

Follow the flooring manufacturer’s cleaning and care instructions.

The Electrobrush can be used for all normal cleaning of carpets, rugs and hard flooring which is not susceptible to scratching.

**Tip:** The suction tube is not a convenient option for cleaning carpeted stairs.

Miele offers a range of suitable accessories for many special applications (see “Optional accessories”).

## Electro Compact handheld brush (Fig. 27)

(depending on model)

Follow the flooring manufacturer’s cleaning and care instructions.

The handheld brush is particularly suitable for intensive cleaning of upholstery and car seats.

**Tip:** The suction tube is not a convenient option for cleaning upholstery or car seats.

## Additional battery and charger cradle (Fig. 28)

(depending on model)

Using the additional battery doubles the amount of time the vacuum cleaner can be used for.

Before charging for the first time, please note the information in “Installation and connection” – “General battery information”.

- Once the battery has been charged twice, push it into the charger cradle until it audibly clicks into place.
- Insert the plug into a power socket.

The charging process will start. The battery charging state indicator flashes on the left.

You can find out more about the battery charging state indicator in “Installation and connection” – “Battery charging state indicator”.

If you place the run-down battery in the charger cradle straight after use, it will only start charging once the battery has cooled down.

The cooling process can take up to 60 minutes. The battery charging state indicator on the charger cradle will not respond during this time.

## Use

### Switching on and off (Fig. 29)

- Pull the charger out of the charging socket on the battery if you have charged the battery directly.
- If you have charged the battery in the wall bracket, take the vacuum cleaner out of the wall bracket.
- Press the On/Off switch on the Comfort handle (①).

### Regulating the suction power

The suction power can be regulated to suit the type of flooring being cleaned. Reducing the suction power reduces the amount of effort required to manoeuvre the Electrobrush.

There are 3 power levels to choose from on the Comfort handle:

- |      |  |
|------|--|
| 1    | Lowest power level<br>for slight soiling |
| 2    | Medium power level<br>for normal soiling |
| Max. | Highest power level<br>for heavy soiling |

The floor covering detection function is activated in the medium and highest power level.

The Electrobrush power output is automatically set to the optimum level based on the type of flooring – this can lead to a change in the operating noise.

### Illuminating the work area

(depending on model)

The Electrobrush on your vacuum cleaner is equipped with BrilliantLight to illuminate the work area.

### Self-standing function for short pauses in vacuuming

(For safety reasons, this function can only be used when the PowerUnit is fitted at the bottom of the vacuum cleaner)

If you are vacuuming with the PowerUnit fitted at the bottom of the vacuum cleaner, you can easily interrupt operation while the appliance is switched on.

- Swing the vacuum cleaner forwards until the Electrobrush connector audibly clicks into place.

The vacuum cleaner stays securely upright, the Electrobrush switches itself off and the battery is conserved.

If you then unlock the connector on the Electrobrush, the Electrobrush will switch on again.

## Maintenance

 Risk of injury caused by rotating roller brush.

You can injure yourself on the rotating roller brush.

Switch the vacuum cleaner off before doing any maintenance work. Use the On/Off switch on the Comfort handle to do this.

Replacement parts are available from your Miele dealer or from the Miele Spare Parts Dept.

### Emptying the dust container (Fig. 30–34)

Empty the dust container before the dust has reached the **max** marking on the dust container.

- Turn the lid of the dust container in the direction of the arrow as far as the first stop.
- Lift the dust container upwards to remove it.

The contents of the container can be disposed of with normal domestic waste, providing they consist of general household dust only.

- Hold the dust container close to the bin to prevent dust from billowing out.
- Turn the lid of the dust container in the direction of the arrow as far as the next stop.

The cover at the bottom of the dust container will open and the dust will fall out.

- Turn the lid of the dust container back to its original position.
- Close the cover making sure it clicks into place.
- Slide the dust container handle along the guide line and down on to the PowerUnit connector from above until it audibly clicks into place.

### Cleaning the fine dust filter (Fig. 35)

The fine dust filter is located in the dust container.

Clean the fine dust filter at least once a month.

- Remove the dust container.
- Lift the fine dust filter upwards to remove it.

 Risk of damage caused by incorrect cleaning.

The fine dust filter can become damaged and be less effective as a result.

Do not clean the inside of the fine dust filter. Do not use pointed or sharp-edged objects to clean the filter. Do not brush the fine dust filter.

- Hold the fine dust filter over a bin.
- Carefully knock the fine dust filter with the rubberised lower edge.
- Turn the fine dust filter slightly while you do this to free the dirt from all of the crevices.
- Once it is clean, replace the fine dust filter in its position in the dust container.
- Replace the dust container on the PowerUnit connector.

### Cleaning the pre-filter (Fig. 36–39)

The pre-filter is located in the dust container.

Clean the pre-filter when required.

- Remove the dust container.
- Remove the fine dust filter (Fig. 35).
- Empty the dust container over a bin and lift the pre-filter upwards to remove it.
- Unlock the motor protection filter by turning it anti-clockwise and lift it upwards to remove it.



Risk of damage caused by incorrect cleaning.

The pre-filter can become damaged and be less effective as a result.

Do not use pointed or sharp-edged objects to clean the filter.

- Carefully knock the dust out of the pre-filter over a bin.

**Tip:** Use a tool like a fine cleaning brush to clean the inside of the pre-filter thoroughly.

You do not need to clean the motor protection filter. It can be removed so that the inside of the pre-filter is easier to reach.

- After cleaning the pre-filter, place the motor protection filter back into the pre-filter securely, making sure it is properly positioned.
- Lock the motor protection filter by turning it clockwise as far as it will go.
- Replace the pre-filter in the dust container.

- To do this, line up the guide lines on the two sections and turn the dust container lid back to its original position.

- Close the cover at the bottom of the dust container, making sure it clicks into place.

- Replace the fine dust filter.

- Replace the dust container on the PowerUnit connector.

### Cleaning the dust container

Clean the dust container as required.

- Remove the dust container.
- Empty the dust container over a bin and lift the pre-filter upwards to remove it (Fig. 36).
- Clean the dust container using water and mild washing-up liquid.
- Dry the dust container thoroughly.
- Replace the pre-filter in the dust container.
- Replace the dust container on the PowerUnit connector (Fig. 38 + 39).

### Cleaning the Electrobrush/handheld brush (Fig. 06)

(The availability of the handheld brush depends on the model)

- Separate the Electrobrush/handheld brush from the vacuum cleaner connector.

### Removing threads and hairs (Fig. 40)

- Place the Electrobrush/handheld brush upside down on a level, clean surface.

- Cut any threads or hairs that have wound themselves around the roller brush with a pair of scissors. To guide the scissors, move along the guide track on the roller brush.

Then run the vacuum cleaner to vacuum up the cut threads and hairs.

### **Removing the roller brush (Fig. 41)**

(Not possible with the handheld brush)

You can take the roller brush out of the Electrobrush in order to remove stubborn soiling and clean the inside of the Electrobrush.

- Unlock the cover on the side of the Electrobrush so that the  symbol becomes visible.
- Lift the cover up as far as it will go.
- Remove the roller brush.
- Clean the roller brush and remove any stubborn dirt inside the Electrobrush.
- Reassemble the Electrobrush in reverse order.

### **Replacing the rechargeable battery**

An original Miele AP01 lithium-ion rechargeable battery (HX LA) is required.

Follow the instructions regarding the handling and disposal of rechargeable batteries found in the following sections: “Warning and safety”, “Caring for the environment” and “Installation and connection” (“General battery information”).

## Problem solving guide

Many malfunctions and faults that can occur in daily operation can be easily remedied. Time and money will be saved because a service call will not be needed.

The following guide may help you to find the reason for a malfunction or a fault, and to correct it.

 Risk of injury caused by rotating roller brush.  
You can injure yourself on the rotating roller brush.  
Switch the vacuum cleaner off before dealing with any problems. Use the On/Off switch on the Comfort handle to do this.

Problem	Cause and remedy
<b>The cleaning performance is poor.</b>	The dust container is full. ■ Empty and clean the dust container.
	The Electrobrush is dirty/blocked. ■ Clean the roller brush and the inside of the Electrobrush (see “Maintenance” – “Cleaning the Electrobrush”).
<b>Cleaning performance is reduced.</b>	The fine dust filter is dirty. ■ Clean the fine dust filter (see “Maintenance” – “Cleaning the fine dust filter”).
	The pre-filter is dirty. ■ Clean the pre-filter (see “Maintenance” – “Cleaning the pre-filter”).
<b>The Electrobrush switches itself off.</b>	The Electrobrush is overloaded – this can happen on surfaces like deep-pile carpet. ■ Switch the vacuum cleaner off and switch it on again at a reduced suction power level. Use the On/Off switch on the Comfort handle to do this.
<b>The operating noise is changing during vacuuming.</b>	The floor covering detection function is activated in the medium and highest power level. The Electrobrush power output is automatically set to the optimum level based on the type of flooring. ■ The noise is not unusual – the vacuum cleaner is functioning normally.

Problem	Cause and remedy
<b>The vacuum cleaner does not start when it is switched on.</b>	There is no battery inserted or the battery is inserted incorrectly. <ul style="list-style-type: none"> <li>■ Insert the battery or check how the battery is positioned (see “Installation and connection” – “Inserting the battery”).</li> </ul>
	The rechargeable battery is not sufficiently charged. <ul style="list-style-type: none"> <li>■ Charge the battery exactly as described in these operating instructions (see “Installation and connection” – “Charging the battery”).</li> </ul>
	An original Miele battery has not been inserted. <ul style="list-style-type: none"> <li>■ Insert an original Miele AP01 lithium-ion rechargeable battery (HX LA) .</li> </ul>
	The charger is still plugged in. <ul style="list-style-type: none"> <li>■ Pull the charger out of the charging socket on the battery.</li> </ul>

## Error messages

 Risk of injury caused by rotating roller brush.  
 You can injure yourself on the rotating roller brush.  
 Switch the vacuum cleaner off before dealing with any problems. Use the On/Off switch on the Comfort handle to do this.

Error messages are displayed with a quick flashing light on the battery charging state indicator on the PowerUnit.

Problem	Cause and remedy
<b>Bottom light flashes quickly</b>	Internal system error <ul style="list-style-type: none"> <li>■ Remove the battery, wait for 10 seconds, reinsert it and charge it.</li> </ul>
<b>Bottom and middle lights flash quickly</b>	“Battery overheating” error <ul style="list-style-type: none"> <li>■ Wait for approximately 30 minutes before switching the vacuum cleaner back on again.</li> </ul>
<b>Middle and top lights flash quickly</b>	“Battery not recognised” error <ul style="list-style-type: none"> <li>■ Insert an original Miele AP01 lithium-ion rechargeable battery (HX LA) .</li> </ul>
<b>Top light flashes quickly</b>	“Comfort handle not recognised” error <ul style="list-style-type: none"> <li>■ Remove the Comfort handle and reconnect it (see “Installation and connection” – “Connecting the Comfort handle”).</li> <li>■ Remove the battery, wait for 10 seconds and reinsert it.</li> </ul>



## Cleaning and care

 Risk of injury caused by rotating roller brush.

You can injure yourself on the rotating roller brush.

Switch the vacuum cleaner off before cleaning it. Use the On/Off switch on the Comfort handle to do this.

## Vacuum cleaner and accessories

 Risk of electric shock from mains voltage.

If moisture gets into the charger, there is a risk of electric shock.

Do not let the charger get wet.

Follow the special cleaning instructions for the dust container in the "Maintenance" section.

The vacuum cleaner and all plastic accessories can be cleaned with a proprietary cleaner suitable for plastic.

 Damage due to unsuitable cleaning agents.

All surfaces are susceptible to scratching. Contact with unsuitable cleaning agents can alter or discolour the external surfaces.

Do not use abrasive cleaning agents, glass cleaning agents, all-purpose cleaners or oil-based conditioning agents.

## Service

### Contact in case of malfunction

In the event of any faults which you cannot remedy yourself, please contact your Miele Dealer or Miele Service.

Contact information for Miele Service can be found at the end of this document.

Please note that telephone calls may be monitored and recorded for training purposes and that a call-out charge will be applied to service visits where the problem could have been resolved as described in this booklet.

### Warranty

For information on the appliance warranty specific to your country, please contact Miele. See back cover for address.

In the UK, your appliance warranty is valid for 2 years from the date of purchase. However, you must activate your cover by calling 0330 160 6640 or registering online at [www.miele.co.uk](http://www.miele.co.uk).

## Optional accessories

Follow the flooring manufacturer's cleaning and care instructions.

We recommend using only genuine Miele accessories bearing the "ORIGINAL Miele" logo on the packaging. Only these will guarantee the optimum performance of your vacuum cleaner and the best possible cleaning results.

Please note that faults and damage caused by use of accessories which do not bear the "ORIGINAL Miele" logo are not covered by the vacuum cleaner warranty.

## Purchasing accessories

Original Miele accessories are available from the Miele webshop, the Miele Customer Service Department and from your Miele dealer.

Original Miele accessories are identified by the "ORIGINAL Miele" logo on the packaging.



Certain models are supplied as standard with one or more of the following accessories.

### Electro Compact handheld brush (HX SEB)

For intensive cleaning of upholstery and car seats.

### Dusting brush with natural bristles (SSP 10)

(only available in selected countries)

For dusting particularly delicate items.

### Radiator brush (SHB 30)

For dusting radiators, narrow shelves and crevices.

### Mattress nozzle (SMD 10)

For vacuuming upholstery, mattresses, cushions, curtains, covers etc.

### Crevice nozzle, 300 mm (SFD 10)

Extra long crevice nozzle for cleaning in folds, crevices and corners.

### Crevice nozzle, 560 mm (SFD 20)

Flexible crevice nozzle for vacuuming hard to reach places.

### Upholstery nozzle, 190 mm (SPD 10)

Extra wide upholstery nozzle for cleaning upholstered furniture, mattresses and pillows.

### Additional battery AP01 (HX LA)

For doubling the amount of time the vacuum cleaner can be used for.

### Charger cradle LS03 (HX LS)

For charging the additional battery independently of the appliance, i.e. while the appliance is in use.

## Electrical connection for the UK

All electrical work should be carried out by a suitably qualified and competent person in strict accordance with current national and local safety regulations (BS 7671 in the UK). The voltage and frequency are given on the data plate located underneath the vacuum cleaner. Please ensure that these match the household mains supply. The fuse rating is quoted on the plug. The appliance is supplied with a cable and moulded plug ready for connection to a 230-240 V/50 Hz a.c. single phase supply.

### Non-rewireable plugs BS 1363

The fuse cover must be re-fitted when changing the fuse, and if the fuse cover is lost the plug must not be used until a suitable replacement is obtained. The colour of the correct replacement cover is that of the coloured insert in the base of the plug, or the colour that is embossed in words on the base of the plug, (as applicable to the design of plug fitted). Replacement fuses should be ASTA approved to BS1362 and have the correct rating. Replacement fuses and fuse covers may be purchased from your local electrical supplier.

## Electrical connection AU, NZ

All work should be carried out by a suitably qualified and competent person in strict accordance with national and local safety regulations. The voltage and rated load are given on the data plate located underneath the vacuum cleaner. Please ensure that these match the household mains supply. The charger is supplied with a cable and moulded plug ready for connection to a 230V/50Hz AC single phase supply.

Test Marks	Electrical safety RCM Mark
Electrically suppressed according to	CISPR 14.1

# es - Contenido

---

<b>Advertencias e indicaciones de seguridad</b> .....	62
<b>Descripción del aparato</b> .....	72
<b>Su contribución a la protección del medio ambiente</b> .....	74
<b>Indicación respecto a las ilustraciones</b> .....	75
<b>Instalación y conexión</b> .....	75
Montar el aspirador .....	75
Encajar el mango Comfort .....	75
Unir la PowerUnit con el tubo de aspiración .....	75
Colocar la batería .....	76
Conexión del cepillo eléctrico .....	76
Advertencias generales para la batería .....	76
Cargar la batería (sin montaje en pared) .....	76
Cargar la batería (con montaje en pared) .....	76
Montaje en pared .....	77
Fijar la placa de montaje .....	77
Fijar el cable de carga a la pared .....	77
Encajar el porta-accesorios (en caso necesario) .....	77
Colocar el soporte de la pared .....	77
Indicación del estado de carga de la batería (durante la carga) .....	77
Indicación del estado de carga de la batería (durante el uso) .....	78
<b>Utilización de los accesorios suministrados</b> .....	78
Cepillo eléctrico MultiFloor XXL .....	79
Cepillo eléctrico manual Electro Compact .....	79
Batería adicional y estación de carga para la batería adicional .....	79
<b>Manejo</b> .....	79
Conexión y desconexión .....	79
Seleccionar la potencia de aspiración .....	79
Iluminación de la zona de trabajo .....	80
Función parking para pausas breves de aspiración.....	80
<b>Mantenimiento</b> .....	80
Vaciar el depósito recogepolvo .....	80
Limpieza del filtro para el polvo fino .....	81
Limpieza del prefiltro .....	81
Limpiar el depósito recogepolvo .....	82
Limpiar el cepillo eléctrico/cepillo eléctrico de mano .....	82
Sustituir la batería.....	83
<b>¿Qué hacer si ...?</b> .....	84

<b>Mensajes de anomalía</b> .....	86
<b>Servicio Post-venta</b> .....	87
Contacto en caso de anomalías.....	87
Garantía.....	87
<b>Accesorios especiales</b> .....	87

## es - Advertencias e indicaciones de seguridad

---

Este aspirador cumple todas las normas de seguridad vigentes. El uso inadecuado puede causar daños personales y materiales.

Lea las instrucciones de uso del aspirador antes de ponerlo en funcionamiento. Estas le ofrecerán indicaciones importantes en materia de seguridad, consumo y mantenimiento del aspirador. De esta forma se protegerá a sí mismo y a otros y evitará daños.

Según la norma internacional IEC 60335-1 Miele indica explícitamente que deben leerse y seguirse las indicaciones incluidas en el capítulo «Emplazamiento y conexión» así como las advertencias e indicaciones de seguridad.

Miele no se hace responsable de los daños causados por no respetar estas indicaciones.

Guarde las instrucciones de manejo y entréguelas al nuevo propietario en caso de venta posterior del aparato.

Desconecte siempre el aspirador después de utilizarlo, antes de cambiar accesorios y antes de realizar cualquier tipo de intervención (limpieza, mantenimiento, solución de anomalía). Para hacerlo, utilice el interruptor de Conexión/Desconexión del mango Comfort.

### Uso apropiado

► Este aspirador está concebido para ser utilizado con fines y en entornos domésticos. Este aspirador no es apto para la limpieza de los residuos procedentes de obras/reformas.

## es - Advertencias e indicaciones de seguridad

---

- ▶ Este aspirador no está diseñado para ser utilizado en exteriores.
- ▶ Este aspirador es válido para la limpieza diaria de alfombras, moquetas y suelos duros resistentes.
- ▶ Este aspirador es apto para el uso en alturas hasta 4000 m sobre el nivel del mar.
- ▶ Utilice el aspirador exclusivamente para eliminar suciedad seca. No aspirar ni a personas ni a animales. El resto de aplicaciones y modificaciones no están permitidos.
- ▶ Aquellas personas que por motivo de una incapacidad física, sensorial o mental, inexperiencia o desconocimiento no estén en condiciones de manejar el aspirador de una forma segura, no podrán hacer uso del mismo sin la supervisión o permiso de un responsable.
- ▶ El embalaje evita que se produzcan daños en el aspirador durante el transporte. Le recomendamos que guarde el embalaje para su posterior transporte.

### **Niños en casa**

- ▶ Los niños menores de ocho años deben permanecer alejados de la aspiradora, a no ser que estén vigilados en todo momento.
- ▶ Los niños a partir de ocho años pueden manejar el aspirador sin supervisión si se les ha explicado su manejo de tal forma que puedan utilizarlo de manera segura. Los niños deben poder reconocer y comprender los posibles peligros originados por un manejo incorrecto.

## es - Advertencias e indicaciones de seguridad

---

- ▶ Los niños no deben limpiar o conectar el aspirador sin supervisión.
- ▶ Preste continua atención a los niños que se encuentren cerca del aspirador. No deje jamás que los niños jueguen con él.
- ▶ ¡Peligro de ahogamiento! Al jugar, los niños podrían quedar enrollados en el material de embalaje (p. ej. plásticos) o cubrirse la cabeza con él y ahogarse. Mantenga el material del embalaje fuera del alcance de los niños.

### Seguridad técnica

- ▶ La batería funciona a 25,2 V.



Aparato de la clase de protección III.

Aparato en el que la protección frente a descarga eléctrica se obtiene mediante la conexión a tensión baja de seguridad y en el que no se generan tensiones superiores a la tensión baja de seguridad. La recarga del aspirador tiene lugar en el aparato de carga de la clase de protección II.

- ▶ Antes de la puesta en servicio compruebe que el aspirador y todos sus accesorios no presenten daños externos visibles. No utilice nunca un aspirador defectuoso.
- ▶ Compare los datos de conexión de la placa de características del aparato de carga (tensión de red y frecuencia) con los de la red de suministro. Es imprescindible que estos datos coincidan. El aparato de carga es apto para 50 Hz y 60 Hz, salvo modificación.



## es - Advertencias e indicaciones de seguridad

---

- ▶ Es imprescindible que la toma de corriente esté protegida con un fusible de 16 A o 10 A como mínimo.
- ▶ El cepillo eléctrico MultiFloor XXL de Miele y el cepillo eléctrico Compact de mano (según el modelo) son aparatos adicionales que se accionan con motor, especiales para estos aspiradores de Miele. Por motivos de seguridad, no está permitido poner en funcionamiento el aspirador con otro cepillo eléctrico/cepillo eléctrico de mano de Miele o con un cepillo eléctrico/cepillo eléctrico de mano de otro fabricante.
- ▶ Almacene el aspirador a una temperatura ambiente de entre 0 °C y 45 °C.
- ▶ Cualquier trabajo de reparación del aspirador durante el período de garantía deberá ser realizado exclusivamente por un servicio técnico autorizado por Miele, ya que, de lo contrario, no podrá reclamarse el derecho de garantía por daños posteriores.
- ▶ Las reparaciones solo podrán ser realizadas por personal autorizado por Miele. ¡Una reparación inadecuada puede entrañar graves peligros para el usuario!
- ▶ Miele garantiza que se cumplan los requisitos de seguridad, solo con las piezas de sustitución originales. Los componentes defectuosos solo podrán ser sustituidos por piezas originales de Miele.

### **Limpieza**

- ▶ No sumerja nunca el aspirador ni los accesorios en agua.

## es - Advertencias e indicaciones de seguridad

---

- ▶ El cepillo eléctrico/cepillo eléctrico manual (según el modelo), la PowerUnit, el tubo y el mango tienen conducciones eléctricas. Los contactos de conexión no pueden entrar en contacto con el agua - no está permitido realizar una limpieza húmeda de estas piezas.
- ▶ Limpie el aspirador y los accesorios solo con un paño seco o ligeramente húmedo. Excepción:
  - Depósito recogepolvo: vacíelo y retire el prefiltro. Limpie el depósito recogepolvo solo con agua y un producto de limpieza suave. Seque cuidadosamente el depósito recogepolvo. Coloque el prefiltro de nuevo.

### Uso apropiado

- ▶ No utilice en ningún caso el aspirador sin depósito recogepolvo, prefiltro, filtro para el polvo fino y filtro protector del motor.
- ▶ No aspire objetos encendidos o ascuas, p. ej. cigarrillos ni ceniza o carbón aparentemente apagados.
- ▶ No aspire líquidos o suciedad húmeda. Después de la limpieza húmeda de alfombras o moquetas con limpiadores de espuma, cerciőrese de que estén totalmente secas antes de pasar el aspirador.
- ▶ No aspire el polvo del tőner. El tőner que se utiliza, p. ej., en impresoras y fotocopiadoras puede ser conductor de corriente eléctrica.
- ▶ No aspire sustancias fάcilmente inflamables o explosivas ni gases y no pase el aspirador en los lugares donde se encuentran almacenadas estas sustancias.

- ▶ Durante la aspiración, no toque el rodillo del cepillo eléctrico/cepillo eléctrico manual (según el modelo) mientras gira.
- ▶ No aspire nunca en la proximidad de la cabeza con el cepillo eléctrico/cepillo eléctrico manual (según el modelo).
- ▶ En ningún caso aproxime la corriente de aspiración a la cabeza.

### **Accesorios**

- ▶ Utilice exclusivamente accesorios con el logo «ORIGINAL Miele» en su embalaje. Solo así el fabricante puede garantizar su seguridad.

### **Consejos de seguridad y mantenimiento para batería AP01, aparato de carga LG01, estación de carga LS03 (según el modelo).**

#### **Niños en casa**

- ▶ Aquellas personas (especialmente niños) que por motivo de una incapacidad física, sensorial o mental, inexperiencia o desconocimiento no estén en condiciones de manejar el aparato de carga LG01/la estación de carga LS03 de una forma segura, no podrán hacer uso del mismo sin la supervisión o permiso de un responsable.
- ▶ No deje que los niños entren en contacto con la batería AP01.
- ▶ Los niños deben mantenerse alejados del aparato de carga LG01 y de la estación de carga LS03, a menos que estén continuamente bajo supervisión.

## es - Advertencias e indicaciones de seguridad

---

### Seguridad técnica

▶ En el aspirador HS19 deben utilizarse la batería AP01, el aparato de carga LG01 y la estación de carga LS03. Por motivos de seguridad, no está permitido poner en funcionamiento el aspirador con una batería, un aparato de carga o una estación de carga de otro fabricante.

▶ Para recargar la batería AP01 utilice exclusivamente el aparato de carga LG 01/xx o la estación de carga LS03/xx que se suministran con el aspirador.

indica para 01, 02, 03 o 04 y con ello para la variante del país de su aparato de carga LG01 y su estación de carga LS03:

xx	
01	AT, BE, BG, CH, CL, CZ, DE, DK, EE, ES, FI, FR, GR, HR, HU, IN, IT, KR, KZ, LT, LU, LV, NL, NO, PL, PT, RO, RS, RU, SE, SI, SK, TR, UA, ZA
02	AE, GB, HK, IE, MY, SG
03	CA, JP, MX, US
04	AU, CN, NZ

▶ En caso de utilizar un adaptador de enchufe, este deberá ser apto para un funcionamiento duradero.

▶ El funcionamiento fiable y seguro del aspirador queda garantizado solo si el aparato de carga LG01/la estación de carga LS03 se conectan a la red eléctrica pública.

▶ Cargue el aspirador a una temperatura ambiente de entre 0 °C y 45 °C.

- ▶ No siga utilizando la batería AP01 en caso de notar un olor extraño, observar que sale líquido, que se calienta en exceso o que se decolora o deforma. Deberá reciclarse la batería AP01 (ver consejo de seguridad «Reciclaje de la batería AP01» al final de este capítulo y el capítulo «Protección del medio ambiente», apartado «Entrega de baterías y acumuladores inservibles»).
- ▶ Las baterías pueden descargarse. Evite que la piel o los ojos entren en contacto con el líquido abrasivo. En caso de entrar en contacto, aclárelos con agua y solicite ayuda sanitaria.
- ▶ Póngase en contacto con el Servicio Post-venta antes de enviar la batería AP01.

### Uso apropiado

- ▶ No deje caer la batería AP01 ni la arroje. Por motivos de seguridad, no continúe utilizando una batería AP01 que haya sufrido daños.
- ▶ Evite que la batería AP01 entre en contacto con fuego u otras fuentes de calor. No calienta la batería AP01. No la ponga directamente en contacto con la luz solar.
- ▶ No desmonte la batería AP01.
- ▶ No provoque un cortocircuito de la batería AP01 ni de las pilas puenteando los contactos, ya sea de forma accidental o deliberada.
- ▶ Evite que la batería AP01 entre en contacto con líquidos.

## **es - Advertencias e indicaciones de seguridad**

---

► Reciclaje de la batería AP01: retire la batería AP01 del aspirador. Para evitar cortocircuitos, aísle los componente de metal con cinta adhesiva. Deseche la batería AP01 en el punto de recogida pertinente. No deseche la batería AP01 en la basura común.



## es - Descripción del aparato

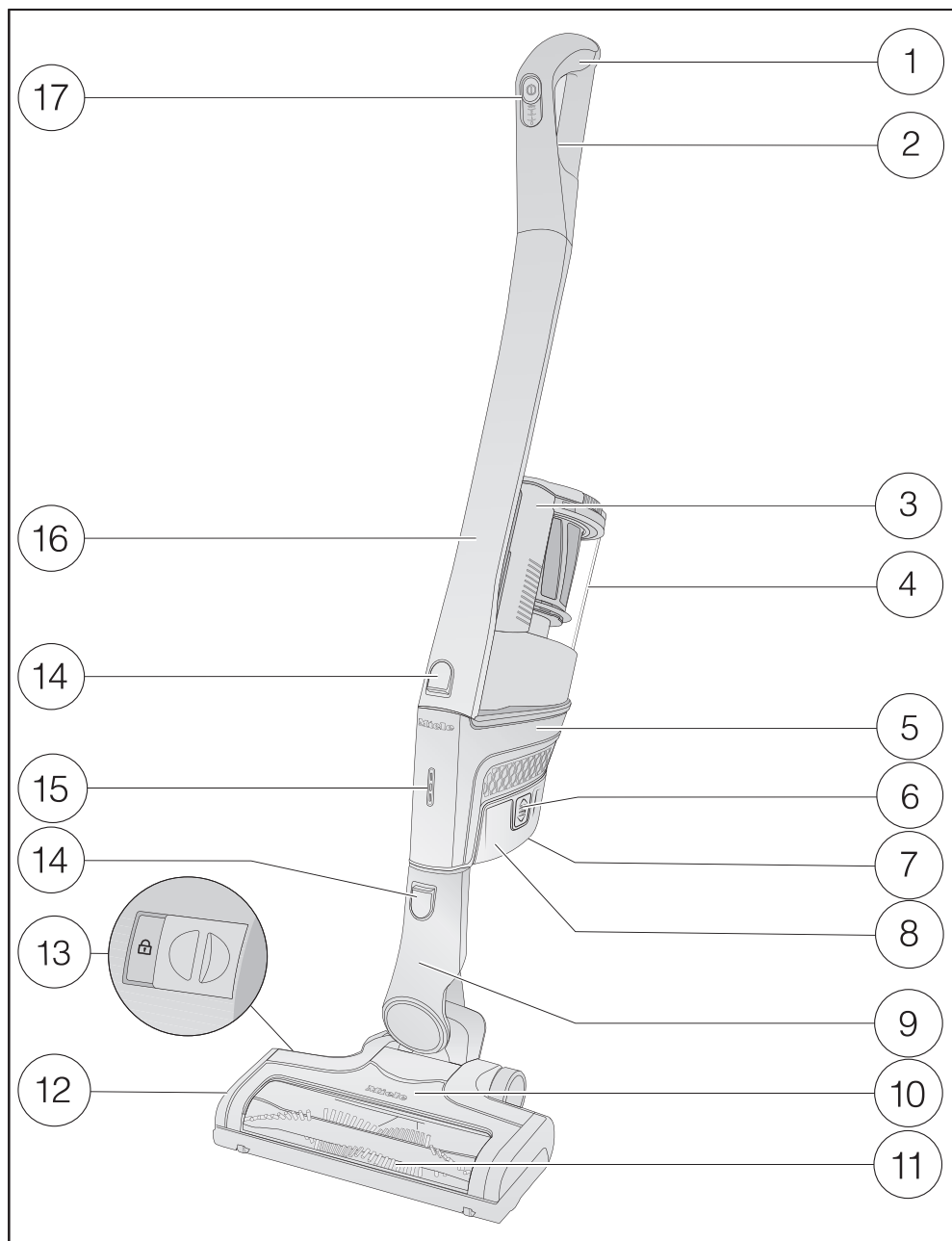



- ① Mango Comfort
- ② Tecla de desbloqueo para el mango Comfort (en la parte posterior)
- ③ Asa del depósito recogepolvo
- ④ Depósito recogepolvo con antefiltro, filtro fino y filtro para la protección del motor
- ⑤ PowerUnit con conexión para la batería y boquilla para el mango Comfort, tubo de aspiración, cepillo eléctrico y depósito recogepolvo
- ⑥ Teclas de desbloqueo para la batería (a ambos lados del aspirador)
- ⑦ Enchufe de carga (en la parte inferior de la batería)
- ⑧ Batería de litio AP01
- ⑨ Manguito
- ⑩ Cepillo eléctrico MultiFloor XXL (según el modelo, con iluminación BrilliantLight)
- ⑪ Rodillo con cerdas extraíble
- ⑫ Tapa
- ⑬ Desbloqueo para retirar el rodillo de cerdas
- ⑭ Teclas de desbloqueo
- ⑮ Indicación del estado de carga de la batería
- ⑯ Tubo aspirador
- ⑰ Interruptor conexión/desconexión con selector de potencia

# Su contribución a la protección del medio ambiente

## Eliminación del embalaje de transporte

El embalaje protege al aparato de daños durante el transporte. Los materiales del embalaje se han seleccionado siguiendo criterios ecológicos y en función de su posterior tratamiento en plantas de reciclaje.

La devolución del embalaje al ciclo de reciclado contribuye al ahorro de materias primas y reduce la generación de residuos. Por tanto, dichos materiales no deberán tirarse a la basura, sino entregarse en un punto de recogida específica.

## Reciclaje de aparatos inservibles

Antes de la desestimación del aspirador inservible, retire el filtro para el polvo fino y deséchelo en la basura doméstica.

Los aparatos eléctricos y electrónicos contienen multitud de materiales valiosos. También contienen sustancias, mezclas y componentes concretos que eran necesarios para su funcionamiento y seguridad. En la basura doméstica, así como si se manipulan de forma incorrecta, pueden ser perjudiciales para la salud y causar daños en el medio ambiente. En ningún caso tire su aspirador inservible en la basura doméstica.



En su lugar, utilice para ello los puntos de recogida y almacenamiento oficialmente establecidos para la entrega y reciclaje de aparatos eléctricos y electrónicos disponibles en el municipio,

distribuidores o Miele. Guarde el aspirador inservible fuera del alcance de los niños hasta el momento de transportarlo al desguace.

## Entrega de baterías y acumuladores inservibles

Los aparatos eléctricos y electrónicos contienen multitud de pilas y baterías que tampoco pueden desecharse en la basura doméstica después del uso. Está legalmente obligado a retirar las baterías y acumuladores inservibles incluidos en el aspirador, así como depositarlos en un punto de recogida locales correspondiente (p. ej. un negocio), donde puedan desecharse gratuitamente. Las baterías y acumuladores pueden contener sustancias perjudiciales para la salud y dañinas en el medio ambiente.

El marcado de la batería o del acumulador proporciona más información. El cubo de basura tachado significa que las baterías y acumuladores no pueden desecharse de ningún modo en la basura doméstica. Si el cubo de basura tachado está marcado con uno o varios de los símbolos químicos indicados, entonces contienen plomo (Pb), cadmio (Cd) y/o mercurio (Hg).



Las baterías y acumuladores inservibles contienen importantes materias primas y pueden reutilizarse. La recogida selectiva de baterías y acumuladores inservibles facilita el tratamiento y el reciclaje.

## Indicación respecto a las ilustraciones

Las ilustraciones que se indican en los capítulos se encuentran al final de las contracubiertas de las presentes instrucciones de uso.

## Instalación y conexión

### Montar el aspirador (fig. 01 + 02)

Existen 2 formas de montar el aspirador por completo.

- Es posible colocar el tubo de aspiración por encima o por debajo de la PowerUnit.

Ventajas de colocar la **PowerUnit en la parte inferior** del aspirador:

- función parking segura (ver capítulo «Manejo», apartado «Interrumpir el funcionamiento»)
- ergonomía (la muñeca no se carga)
- cómoda limpieza de las superficies grandes

Ventajas de colocar la **PowerUnit arriba** en el aspirador:

- limpieza cómoda por debajo de los muebles planos
- es posible retirar fácilmente la PowerUnit.

### PowerUnit Solo

La PowerUnit sin tubo de aspiración y cepillo eléctrico es apta para la aspiración rápida y concreta de pelusas y migas.

**Consejo:** Este montaje es especialmente adecuado para el uso del porta-accesorios (ver capítulo «Uso de los accesorios suministrados»).

### Encajar el mango Comfort (fig. 03 + 04)

Independientemente del tipo de montaje seleccionado para su aspirador, puede encajar el mango Comfort o bien en el tubo de aspiración o bien en la PowerUnit.

- Hágalo desde arriba sobre la boca del tubo de aspiración hasta que encaje claramente (parte izquierda de la imagen).
- Introduzca desde arriba el mango Comfort a lo largo de la guía en el mango del aspirador sobre el manguito de la PowerUnit hasta que haya encajado por completo (ver detalle de la derecha).
- Desconecte el aspirador con el interruptor de conexión/desconexión de la parte delante si desea separar las piezas.
- Presione la tecla de desbloquee y retire el mango Comfort hacia arriba.

### Unir la PowerUnit con el tubo de aspiración (fig. 05 + 06)

Independientemente del montaje seleccionado, el tubo de aspiración se encuentra por encima o por debajo de la PowerUnit.

- Introduzca desde arriba el tubo de aspiración a lo largo de la guía en el mango del aspirador sobre el manguito de la PowerUnit hasta que haya encajado por completo (ver detalle de la izquierda).

- Encaje el manguito de la PowerUnit desde arriba en el tubo de aspiración hasta que el manguito esté correctamente encajado (ver detalle de la derecha).
- Pulse la tecla de desbloqueo, si desea separar una pieza de la otra.

### Colocar la batería (fig. 07, 08 + 09)

- Retire la pegatina de la batería.
- Deslice la batería a lo largo de las guías hasta que encaje perfectamente en la PowerUnit.
- Presione las teclas de desbloqueo situadas en los laterales de la batería, si desea separar las piezas, y extraiga la batería.

### Conexión del cepillo eléctrico (fig. 10)

Independientemente del tipo de montaje seleccionado, coloque los manguitos de la PowerUnit o del tubo de aspiración en el cepillo eléctrico.

- Coloque el manguito desde arriba debidamente en el cepillo eléctrico hasta que encaje correctamente.
- Presione la tecla de desbloqueo del cepillo eléctrico, si desea separar las piezas, y extraiga el manguito del cepillo eléctrico (fig. 06).

### Advertencias generales para la batería

La batería no se suministra completamente cargada.

Cargue la batería por completo antes de utilizarla por primera vez. Para hacerlo, necesitará aprox. 4 horas.

Lleve a cabo esta primera carga en la PowerUnit para activar la máxima potencia de la batería.

Una vez está cargada la batería, la indicación de estado de carga se desconecta después de 10 minutos, para ahorrar energía.

En caso de utilizar el aspirador completo a máxima potencia, la batería durará 14 minutos.

En caso de utilizar solo la PowerUnit Solo al nivel mínimo, podrá aspirar hasta 60 minutos.

### Cargar la batería (sin montaje en pared) (fig. 11)

Es posible almacenar el aspirador de pie y cargar directamente la batería.

- Coloque la PowerUnit en el cepillo eléctrico para garantizar que el aspirador se sostiene adecuadamente.
- Para hacerlo, mueva hacia delante el aspirador hasta que encaje correctamente el soporte de conexión del cepillo eléctrico.
- Introduzca la clavija del cable de carga en el enchufe de carga situado en la parte inferior de la batería.
- Enchufe el aparato de carga a la red.

Comienza el proceso de carga.

Continúe leyendo el apartado «Indicación del estado de carga».

### Cargar la batería (con montaje en pared) (fig. 12 + 13)

Existen dos posibilidades de almacenamiento y carga del aspirador en el soporte de pared suministrado.

Para el montaje en pared es necesario un lugar apto próximo a la clavija.

### Montaje en pared (fig. 14 + 15)

En la parte posterior del soporte para la pared suministrado se encuentra una placa de montaje con una bolsa de tornillos.

Para el montaje en la pared deberá fijarse la placa de montaje en el lugar seleccionado de la pared.

- Retire la bolsa de tornillos.
- Presione la tecla de desbloqueo de la parte inferior del soporte de pared.
- Retire la placa de montaje de la pared hacia abajo.

### Fijar la placa de montaje (fig. 16 + 17)

Para fijar en la pared la placa de montaje se suministran 2 tacos y 2 tornillos TORX T20.

Además, necesitará un destornillador o un taladro (diámetro 6 mm).

Independientemente del montaje seleccionado para el aspirador, deje una distancia de 45 cm o 98 cm desde el borde inferior de la placa de montaje hasta el suelo.

Tenga en cuenta que no resulten en ningún caso dañadas las tuberías que pasen por la pared.

- Fijar la placa de montaje a la pared.

### Fijar el cable de carga a la pared (fig. 18, 19 + 20)

En la parte inferior del soporte de la pared se encuentra el compartimento del cable.

- Presione las teclas de desbloqueo situadas en la parte inferior del soporte para la pared y retire la tapa del compartimento del cable.
- Introduzca la clavija de carga del cable suministrado en la abertura desde arriba.
- Deslice el cable en la conducción del cable.
- Tape y bloquee el compartimento del cable.

### Encajar el porta-accesorios (en caso necesario) (fig. 21)

Existe un porta-accesorios para guardar el accesorio de tres piezas (ver capítulo «Uso de los accesorios suministrados»).

- Encaje hasta el tope el porta-accesorios en la pared.

### Colocar el soporte de la pared (fig. 22 + 23)

- Coloque el soporte sobre la placa de montaje desde arriba, hasta que encaje perfectamente.
  - Coloque la PowerUnit del aspirador montado con la batería colocada desde arriba en el soporte de pared.
  - Enchufe el aparato de carga.
- Comienza el proceso de carga.

### Indicación del estado de carga de la batería (durante la carga) (fig. 24)

El estado de carga de la batería se indica en la PowerUnit.

Capacidad de carga	Indicación	Capacidad de carga	Indicación
aprox. 0% - 34%	parpadeo inferior lento	aprox. 100% - 70%	se ilumina arriba, en el centro y abajo
aprox. 35% - 69%	se ilumina abajo, parpadea en el medio lentamente	aprox. 69% - 35%	se ilumina en el centro y abajo
aprox. 70% - 90%	se ilumina abajo y en el centro, parpadea arriba lentamente	aprox. 34% - 11%	se ilumina abajo
aprox. 91% - 100%	se ilumina abajo, en el centro y arriba	aprox. 10% - 0%	parpadeo inferior lento

Una vez está cargada la batería, la indicación de estado de carga se desconecta después de 10 minutos, para ahorrar energía.

Si pulsa el interruptor de conexión/desconexión del mango Comfort podrá ver durante 4 segundos el nivel de carga.

En caso de no utilizar la batería durante un periodo de tiempo larga y de que esté cargada, esta entrará en modo Seguridad. Al cargar en la PowerUnit la indicación del nivel de carga de la batería reacciona después de 30-60 minutos.

#### Indicación del estado de carga de la batería (durante el uso) (fig. 24)

El estado de carga de la batería se indica en la PowerUnit.

#### Utilización de los accesorios suministrados (fig. 25)

- ① **Tobera para tapizados**  
Para aspirar el polvo de los muebles tapizados, colchones y cojines.
- ② **Tobera plana**  
Para eliminar el polvo de pliegues, ranuras y rincones.
- ③ **Cepillo de cerdas**  
Para aspirar perfiles así como objetos tallados, adornos o aplicaciones delicadas similares. La cabeza giratoria facilita la adaptación a la posición más conveniente.
- ④ **Porta-accesorios**  
Para guardar el accesorio de tres piezas.

La posición de los accesorios está marcada en el porta-accesorios con símbolos.

Es posible encajar el porta-accesorios en el soporte de la pared (ver capítulo «Emplazamiento y conexión», apartado «Encajar el porta-accesorios»).

## Cepillo eléctrico MultiFloor XXL (fig. 26)

En primer lugar, tenga en cuenta las instrucciones de limpieza y conservación del fabricante del suelo.

Este cepillo eléctrico es válido para la aspiración diaria de alfombras, moquetas y suelos duros resistentes.

**Consejo:** Para aspirarlas cómodamente, prescinda del tubo de aspiración.

Miele le ofrece un amplio surtido de accesorios para multitud de aplicaciones especiales (ver el capítulo «Accesorios opcionales [no suministrados]»).

## Cepillo eléctrico manual Electro Compact (fig. 27)

(disponible según modelo)

En primer lugar, tenga en cuenta las instrucciones de limpieza y conservación del fabricante del suelo.

Especialmente adecuado para la limpieza intensiva de moquetas y tapicerías de coches.

**Consejo:** Para aspirarlos cómodamente, prescinda del tubo de aspiración.

## Batería adicional y estación de carga para la batería adicional (fig. 28)

(disponible según modelo)

Al utilizar la batería adicional dobla la duración de uso del aspirador.

Antes del primer proceso de carga tenga en cuenta el capítulo «Emplazamiento y conexión», apartado «Advertencias generales para la batería».

- A partir del segundo proceso encaje la batería por completo en la estación de carga.

- Enchufe la clavija.

Comienza el proceso de carga. La indicación de estado de carga de la batería parpadea a la izquierda.

En el capítulo «Emplazamiento y conexión», apartado «Indicación del estado de carga de la batería» se describen las indicaciones respecto al estado de carga de la batería.

En caso de cargar la batería utilizada inmediatamente después de su uso en la estación de carga, el proceso de carga comienza una vez se ha enfriado la batería.

Puede tardar hasta 60 minutos en enfriarse. Mientras tanto, la indicación del estado de carga de la batería de la estación de carga no reacciona.

## Manejo

### Conexión y desconexión (fig. 29)

- En caso de haber cargado la batería directamente, extraiga la clavija de carga del enchufe de carga.

- Retire el aspirador del soporte de la pared, si desea cargar la batería dentro.

- Pulse el interruptor de conexión/desconexión del mango Comfort ①.

### Seleccionar la potencia de aspiración

Es posible adaptar la potencia de aspiración del aspirador a las necesidades de cada caso. Reduciendo la potencia, disminuirá notablemente la facilidad de deslizamiento del cepillo eléctrico.

En el mango Comfort es posible seleccionar 3 niveles de potencia:

- 1 nivel de potencia bajo para poca suciedad
- 2 nivel de potencia medio para suciedad normal
- máx. nivel de potencia alto para mucha suciedad

En los niveles de potencia medios y altos se activa el reconocimiento del pavimento.

Según el subsuelo se adapta automáticamente el consumo de potencia del cepillo eléctrico, lo que afecta también al ruido de funcionamiento.

### Iluminación de la zona de trabajo

(disponible según modelo)

El cepillo eléctrico está dotado con BrilliantLight para iluminar la zona de aspiración.

### Función parking para pausas breves de aspiración

(por motivos de seguridad utilizar exclusivamente cuando la PowerUnit se encuentra colocada en la parte inferior del aspirador)

Si aspira con la PowerUnit situada en la parte inferior del aspirador, podrá interrumpir cómodamente su funcionamiento.

- Para hacerlo, mueva hacia delante el aspirador hasta que encaje correctamente el soporte de conexión del cepillo eléctrico.

El aspirador permanece en posición vertical de forma segura, el cepillo eléctrico se desconecta y la batería queda

protegida. En caso de desbloquear de nuevo los manguitos de conexión del cepillo eléctrico, el cepillo eléctrico se conecta.

## Mantenimiento

 Peligro de lesiones debido a la rotación del rodillo de cerdas. Podría dañarse con el cepillo giratorio de cerdas.

Desconecte el aspirador antes de cada mantenimiento. Para hacerlo, utilice el interruptor de Conexión/Desconexión del mango Comfort.

También puede obtener las piezas de recambio a través de su distribuidor Miele o el Servicio Post-venta de Miele.

### Vaciar el depósito recogepolvo (fig. 30–34)

Vacíe el depósito recogepolvo como muy tarde cuando el polvo alcance la marca **máx** en el depósito recogepolvo.

- Gire la tapa del depósito recogepolvo en la dirección de la flecha hasta el primer tope.
- Retire el depósito recogepolvo hacia arriba.

Puede depositar el contenido en la basura de casa, si no contiene nada que no se pueda eliminar a través de esta.

- Mantenga el depósito recogepolvo tan cerca como pueda del cubo de basura para que no se levante una gran polvareda.



- Gire la tapa del depósito recogepolvo en la dirección de la flecha hasta el siguiente tope.

La tapa situada por debajo del depósito recogepolvo se abre y el polvo cae.

- Gire la tapa del depósito recogepolvo a la posición inicial.
- Cierre la tapa hasta que encaje claramente.
- Introduzca el mango del depósito recogepolvo desde arriba en los manguitos de la PowerUnit a lo largo de la guía, hasta que el depósito recogepolvo encaje a la perfección.

### Limpieza del filtro para el polvo fino (fig. 35)

El filtro para el polvo fino se encuentra en el depósito recogepolvo.

Es necesario limpiarlo al menos una vez al mes.

- Retire el depósito recogepolvo.
- Retirar el filtro para el polvo fino hacia arriba.

 Daños producidos por una limpieza errónea.

El filtro para el polvo fino podría resultar dañado y perder efectividad. No limpie el interior del filtro para el polvo fino. Para su limpieza no utilice objetos puntiagudos o con bordes afilados. No cepille el filtro para el polvo fino.

- Sostenga el filtro para el polvo fino sobre un cubo de basura.
- Sacuda con precaución el filtro para el polvo fino con la rueda inferior de goma.

- Para hacerlo, gire suavemente el filtro para el polvo fino de forma que la suciedad acumulada en las esquinas se suelte.

- Coloque el filtro para el polvo fino limpio de nuevo en el depósito recogepolvo.
- Coloque de nuevo el depósito recogepolvo sobre los soportes de la PowerUnit.

### Limpieza del prefiltro (fig. 36–39)

En el depósito recogepolvo se encuentra el prefiltro.

En caso necesario, límpielo.

- Retire el depósito recogepolvo.
- Retirar el filtro para el polvo fino (fig. 35).
- Vacíe el depósito recogepolvo sobre un contenedor de basura común y retire el prefiltro hacia arriba.
- Desbloquee el filtro protector del motor en el sentido contrario a las agujas del reloj y retire el filtro protector del motor hacia arriba.

 Daños producidos por una limpieza errónea.

El prefiltro podría resultar dañado y perder efectividad.

Para su limpieza no utilice objetos puntiagudos o con bordes afilados.

- Sacuda con precaución el prefiltro sobre un contenedor de basura común.

**Consejo:** Utilice un cepillo fino para la limpieza profunda del prefiltro, también de su interior.

No se debe limpiar el filtro protector del motor. Es posible retirarlo para acceder más fácilmente al interior del prefiltro.

- Después de la limpieza del prefiltro, coloque el filtro protector del motor y encaje bien el prefiltro.
- Bloquee el filtro protector del motor hasta el tope en el sentido de las agujas del reloj.
- Coloque de nuevo el prefiltro en el depósito recogepolvo.
- Para ello deslice los dispositivos auxiliares de ambas piezas uno sobre el otro y gire la tapa del depósito recogepolvo de nuevo a la posición de salida.
- Cierre la tapa inferior en el depósito recogepolvo hasta que encaje claramente.
- Vuelva a colocar el filtro para el polvo fino.
- Coloque de nuevo el depósito recogepolvo sobre los soporte de la PowerUnit.

### Limpiar el depósito recogepolvo

Limpe el depósito recogepolvo cuando sea necesario.

- Retire el depósito recogepolvo.
- Vacíe el depósito recogepolvo sobre un contenedor de basura común y retire el prefiltro hacia arriba (fig. 36).
- Limpie el depósito recogepolvo con agua y un producto de limpieza suave.

- Seque cuidadosamente el depósito recogepolvo.
- Coloque de nuevo el prefiltro en el depósito recogepolvo.
- Coloque de nuevo el depósito recogepolvo sobre los soporte de la PowerUnit (fig. 38 + 39).

### Limpiar el cepillo eléctrico/cepillo eléctrico de mano (fig. 06)

(cepillo eléctrico de mano según modelo)

- Retire el cepillo eléctrico/el cepillo eléctrico de mano de la boquilla del aspirador.

### Retirar hilos y cabellos (fig. 40)

- Colocar el cepillo eléctrico/el cepillo eléctrico de mano con la parte superior hacia arriba sobre una superficie plana y limpia.
- Corte con unas tijeras los hilos y pelos que se hayan enrollado en el rodillo con cerdas. El rodillo dispone de una ranura para introducir la tijera.

Finalmente al aspirar el aspirador elimina los pelos e hilos.

### Retirar el rodillo de cerdas (fig. 41)

(no es posible en los cepillos eléctricos manuales)

Es posible retirar el rodillo de cerdas del cepillo eléctrico para eliminar la suciedad más resistente y limpiar el interior del cepillo.

- Desbloquee la tapa situada en el lateral del cepillo eléctrico para que quede visible el símbolo .
- Levante la tapa hasta el tope.

- Retire el rodillo de cerdas.
- Elimine la suciedad adherida al interior y al rodillo con cerdas.
- Monte de nuevo el cepillo eléctrico en el orden inverso.

### **Sustituir la batería**

Tenga preparada una batería de litio AP01 Original de Miele (nombre: HX LA).

Para manejar la batería y desecharla, tenga en cuenta los consejos que aparecen en los capítulos «Advertencias e indicaciones de seguridad», «Su contribución a la protección del medio ambiente» y «Emplazamiento y conexión» (apartado «Advertencias generales para la batería»).

## ¿Qué hacer si ...?

La mayor parte de las anomalías que se producen en el día a día las podrá solucionar usted mismo. En muchos casos se puede ahorrar tiempo y dinero, ya que evitará la intervención del Servicio Post-venta.

Las siguientes tablas le ayudarán a encontrar las causas de un fallo o error, y corregirlo.

 Peligro de lesiones debido a la rotación del rodillo de cerdas. Podría dañarse con el cepillo giratorio de cerdas. Antes de solucionar una anomalía, desconecte el aspirador. Para hacerlo, utilice el interruptor de Conexión/Desconexión del mango Comfort.

Problema	Causa y solución
<b>La potencia de limpieza no es lo suficientemente buena.</b>	El depósito recogepolvo está lleno. ■ Vacíe y limpie el depósito recogepolvo.
	El cepillo eléctrico está sucio/obstruido. ■ Limpie el rodillo de cerdas y el interior del cepillo eléctrico (ver capítulo «Mantenimiento», apartado «Limpieza del cepillo eléctrico»).
<b>La potencia de limpieza disminuye.</b>	El filtro para el polvo fino está sucio. ■ Limpie el filtro para el polvo fino (véase el capítulo «Mantenimiento», apartado «Limpieza del filtro para el polvo fino»).
	El prefiltro está sucio. ■ Limpie el prefiltro (véase el capítulo «Mantenimiento», apartado «Limpieza del prefiltro»).
<b>El cepillo eléctrico se desconecta automáticamente.</b>	El cepillo eléctrico está sobrecargado, p. ej. sobre una alfombra de pelo largo. ■ Desconecte el aspirador y conéctelo a un nivel de potencia más bajo. Para hacerlo, utilice el interruptor de Conexión/Desconexión del mango Comfort.
<b>El sonido de funcionamiento varía durante la aspiración.</b>	En los niveles de potencia medios y altos se activa el reconocimiento del pavimento. Según el subsuelo se adapta automáticamente el consumo de potencia del cepillo eléctrico. ■ El ruido es totalmente normal durante el funcionamiento del aspirador.

Problema	Causa y solución
<b>El aspirador no funciona al conectarlo.</b>	<p>No tiene colocada ninguna batería o bien la que está colocada no lo está correctamente.</p> <ul style="list-style-type: none"> <li>■ Coloque la batería o compruebe que esté correctamente colocada (ver capítulo «Emplazamiento y conexión», apartado «Colocar la batería»).</li> </ul>
	<p>La batería no está lo suficientemente cargada.</p> <ul style="list-style-type: none"> <li>■ Para cargar la batería, siga detenidamente las indicaciones que aparecen en este manual de instrucciones (ver capítulo «Emplazamiento y conexión», apartado «Cargar la batería»).</li> </ul>
	<p>No se ha colocado una batería original de Miele.</p> <ul style="list-style-type: none"> <li>■ Coloque una batería de litio AP01 original de Miele (nombre: HX LA).</li> </ul>
	<p>La clavija de carga no está enchufada.</p> <ul style="list-style-type: none"> <li>■ Extraiga la clavija de carga del enchufe de carga de la batería.</li> </ul>

## Mensajes de anomalía



Peligro de lesiones debido a la rotación del rodillo de cerdas.

Podría dañarse con el cepillo giratorio de cerdas.

Antes de solucionar una anomalía, desconecte el aspirador. Para hacerlo, utilice el interruptor de Conexión/Desconexión del mango Comfort.

Las anomalías se indican a través de parpadeos rápidos de la indicación del estado de carga de la batería en la PowerUnit.

Problema	Causa y solución
<b>Parpadeo rápido de la indicación inferior</b>	Anomalía interna del sistema <ul style="list-style-type: none"> <li>■ Retire la batería, espere 10 segundos, colóquela de nuevo y cárguela.</li> </ul>
<b>Parpadeo rápido de las indicaciones inferior y central</b>	Anomalía «Sobrecalentamiento de la batería» <ul style="list-style-type: none"> <li>■ Espere aprox. 30 minutos antes de volver a conectar el aspirador.</li> </ul>
<b>Parpadeo rápido de las indicaciones central y superior</b>	Anomalía «Batería no reconocida» <ul style="list-style-type: none"> <li>■ Coloque una batería de litio AP01 original de Miele (nombre: HX LA).</li> </ul>
<b>Parpadeo rápido de la indicación superior</b>	Anomalía «Mango Comfort no reconocido» <ul style="list-style-type: none"> <li>■ Retire el mango Comfort y colóquelo de nuevo (ver el capítulo «Emplazamiento y conexión», apartado «Colocar el mango Comfort»).</li> <li>■ Retire la batería, espere 10 segundos y colóquela de nuevo.</li> </ul>

## Mantenimiento

 Peligro de lesiones debido a la rotación del rodillo de cerdas. Podría dañarse con el cepillo giratorio de cerdas. Desconecte el aspirador antes de cada limpieza. Para hacerlo, utilice el interruptor de Conexión/Desconexión del mango Comfort.

## Aspirador y accesorios

 Peligro de descarga eléctrica debido a la tensión de red. La humedad en el aparato de carga podría dar lugar a descargas eléctricas. No lo introduzca en ningún caso en agua.

Tenga en cuenta las indicaciones especiales del capítulo «Mantenimiento» respecto al depósito recogepolvo.

Limpie el aspirador y todos los accesorios de plástico con un producto de limpieza común para plásticos.

 Daños causados por el uso de productos de limpieza inadecuados. Todas las superficies son sensibles a los arañazos. Todas las superficies pueden desteñirse o modificarse si entran en contacto con un detergente inadecuado. No utilice productos de limpieza abrasivos, limpiacristales, limpiadores multiuso ni productos de cuidado que contengan aceites.

## Servicio Post-venta

### Contacto en caso de anomalías

En caso de anomalías, que no pueda solucionar usted mismo, informe a su distribuidor Miele o al Servicio Post-venta de Miele.

Al final de este documento encontrará el número de teléfono del Servicio Post-venta de Miele.

### Garantía

La duración de la garantía es de 2 años.

A través del Servicio Post-venta obtendrá más información sobre las condiciones de garantía de su país.

### Accesorios especiales

En primer lugar, tenga en cuenta las instrucciones de limpieza y conservación del fabricante del suelo.

Le recomendamos que utilice exclusivamente accesorios con el logotipo «ORIGINAL Miele». Solo así optimizará la potencia del aspirador y conseguirá el mejor resultado de limpieza.

Tenga en cuenta que las anomalías y los daños que se hayan producido en el aspirador derivados de la utilización de accesorios que no estén marcados como «ORIGINAL Miele» no se contemplarán en la garantía.

## Fuentes de referencia para accesorios

Los accesorios originales de Miele se pueden adquirir a través de la tienda online de Miele, del Servicio Post-venta Miele o de un distribuidor Miele especializado.

Sabrás qué accesorios son originales de Miele porque en su embalaje encontrará el logo «ORIGINAL Miele».



Algunos modelos están equipados de serie con uno o varios de los siguientes accesorios.

### Cepillo eléctrico Electro Compact (HX SEB)

Para una limpieza exhaustiva de muebles tapizados y asientos del coche.

### Cepillo de cerdas naturales (SSP 10)

Para aspirar objetos especialmente delicados.

### Cepillo para láminas / radiadores (SHB 30)

Para eliminar el polvo de los nervios de los radiadores, estanterías estrechas o ranuras.

### Tobera para colchones (SMD 10)

Para aspirar cómodamente colchones y muebles tapizados y sus ranuras.

### Tobera plana, 300 mm (SFD 10)

Tobera plana extralarga para eliminar el polvo de pliegues, ranuras y rincones.

### Tobera plana, 560 mm (SFD 20)

Tobera flexible para aspirar en lugares de difícil acceso.

### Tobera para tapizados, 190 mm (SPD 10)

Tobera para tapizados extra-ancha para aspirar muebles tapizados, colchones o cojines.

### Batería adicional AP01 (HX LA)

Para duplicar el tiempo de funcionamiento del aspirador.

### Estación de carga LS03 (HX LS)

Para cargar la batería adicional de forma totalmente independiente del aspirador.



<b>Consignes de sécurité et mises en garde</b> .....	91
<b>Description de l'appareil</b> .....	100
<b>Votre contribution à la protection de l'environnement</b> .....	102
<b>Références des croquis</b> .....	103
<b>Installation et raccordement</b> .....	103
Assembler l'aspirateur .....	103
Monter la poignée Comfort .....	103
Assembler le PowerUnit et le tube d'aspiration .....	103
Mise en place de la batterie .....	104
Raccordement de l'électrobrosse .....	104
Remarques générales concernant la batterie.....	104
Charger la batterie (sans montage mural) .....	104
Charger la batterie (avec montage mural) .....	105
Montage mural .....	105
Fixer la plaque de montage .....	105
Fixer le câble de chargement dans le système de fixation murale .....	105
Monter le support pour accessoires (si nécessaire) .....	105
Fixer le support mural .....	106
Témoin de charge de la batterie (en charge) .....	106
Témoin de charge de la batterie (en utilisation) .....	106
<b>Utilisation des accessoires fournis</b> .....	107
Electrobrosse Multi Floor XXL .....	107
Electrobrosse manuelle Electro Compact .....	107
Batterie supplémentaire et socle de chargement de batterie .....	107
<b>Utilisation</b> .....	108
Mise en marche et arrêt .....	108
Sélection de la puissance d'aspiration.....	108
Eclairer la zone de travail .....	108
Fonction d'arrêt en cas de courtes pauses d'aspiration .....	108
<b>Maintenance</b> .....	109
Vider le collecteur .....	109
Nettoyer le filtre à poussières fines .....	109
Nettoyer le préfiltre .....	110
Nettoyer le collecteur .....	110
Nettoyer l'électrobrosse/ l'électrobrosse manuelle .....	111
Remplacer la batterie. ....	111
<b>En cas d'anomalie</b> .....	112

## fr - Table des matières

---

<b>Messages d'erreur</b> .....	114
<b>Entretien</b> .....	115
<b>Service après-vente</b> .....	115
Contact en cas d'anomalies.....	115
Garantie.....	115
<b>Accessoires en option</b> .....	115

Cet aspirateur répond aux réglementations de sécurité en vigueur. Toute utilisation non conforme peut entraîner des dommages corporels et matériels.

Lisez attentivement ce mode d'emploi avant d'utiliser cet aspirateur pour la première fois. Il contient des informations importantes sur la sécurité, l'utilisation et l'entretien de votre aspirateur. Vous vous protégerez et éviterez ainsi de détériorer votre matériel.

Conformément à la norme CEI 60335-1, Miele indique expressément de lire impérativement le chapitre « Installation et raccordement » et de suivre les consignes de sécurité et de mise en garde.

Miele ne peut être tenu pour responsable des dommages dus au non-respect des consignes.

Conservez ce mode d'emploi et veuillez le remettre en cas de cession de cet appareil.

Eteignez toujours l'aspirateur après utilisation et avant de le nettoyer, de changer d'accessoire, de résoudre une anomalie ou si vous souhaitez procéder à une opération de maintenance. Utilisez pour ce faire le bouton Marche/Arrêt sur la poignée Comfort.

### **Utilisation conforme**

- ▶ Cet aspirateur est destiné à une utilisation à la maison ou de type domestique. Cet aspirateur ne doit pas être utilisé sur un chantier, en extérieur.
- ▶ Cet aspirateur ne doit pas être utilisé en extérieur.

## **fr - Consignes de sécurité et mises en garde**

---

- ▶ Cet aspirateur est conçu pour l'aspiration quotidienne des tapis, moquettes et sols durs peu fragiles.
- ▶ Cet aspirateur est conçu pour une utilisation jusqu'à 4000 m d'altitude au-dessus du niveau de la mer.
- ▶ N'utilisez l'aspirateur que dans le cadre domestique, pour aspirer des poussières sèches. N'utilisez pas cet aspirateur sur les hommes et les animaux. Toute autre application, adaptation ou modification de l'aspirateur est interdite.
- ▶ Les personnes qui ne sont pas en mesure d'utiliser l'aspirateur en toute sécurité en raison de déficiences physiques, sensorielles ou mentales, de leur inexpérience ou de leur ignorance ne doivent pas l'utiliser sans la surveillance ou les instructions d'une personne responsable.
- ▶ Nos emballages protègent votre aspirateur des dommages qui peuvent survenir pendant le transport. Nous vous conseillons de conserver votre emballage pour le transport ultérieur.

### **Précautions à prendre avec les enfants**

- ▶ Tenez les enfants de moins de huit ans éloignés de l'appareil à moins qu'ils ne soient sous étroite surveillance.
- ▶ Les enfants à partir de huit ans sont autorisés à utiliser l'aspirateur sans surveillance uniquement si vous leur avez expliqué comment l'utiliser sans danger. Les enfants doivent être en mesure d'appréhender et de comprendre les risques encourus en cas de mauvaise manipulation.

- ▶ Les enfants ne doivent pas nettoyer ou intervenir sur l'appareil sans être sous la surveillance d'un adulte.
- ▶ Surveillez les enfants lorsqu'ils jouent à proximité de l'aspirateur. Ne laissez jamais les enfants jouer avec l'aspirateur.
- ▶ Risque d'asphyxie ! Les enfants se mettent en danger en s'enveloppant dans les matériaux d'emballage (film plastique, par exemple) ou en glissant leur tête à l'intérieur. Tenez les matériaux d'emballage hors de portée des enfants.

### Sécurité technique

- ▶ Cet appareil fonctionne avec une tension de 25,2 V.



L'aspirateur est un appareil de la classe de protection III. Appareil à très basse tension de sécurité (TBTS) avec dispositif de protection contre les chocs électriques et blocage des niveaux de tension supérieurs à la TBTS. Le chargement de l'aspirateur s'effectue via un chargeur de la classe de protection II.

- ▶ Avant toute utilisation, vérifiez que l'aspirateur ou les accessoires ne présentent aucun dommage apparent. N'allumez et n'utilisez jamais un aspirateur endommagé.
- ▶ Comparez les données de raccordement indiquées sur la plaque signalétique du chargeur (tension et fréquence) avec celles du réseau. Ces données doivent absolument coïncider. Le chargeur convient sans modification pour 50 Hz et 60 Hz.

## fr - Consignes de sécurité et mises en garde

---

- ▶ La prise électrique doit être protégée par un fusible 10 A ou 16 A.
- ▶ L'électrobrosse Miele Multi Floor XXL et l'électrobrosse manuelle Miele Electro Compact (en fonction du modèle) sont des dispositifs supplémentaires motorisés, spécialement conçus pour ces aspirateurs Miele. Pour des raisons de sécurité, toute utilisation de l'aspirateur avec une autre électrobrosse/ électrobrosse manuelle Miele ou toute autre électrobrosse/ électrobrosse manuelle d'une autre marque est à proscrire.
- ▶ Stockez l'aspirateur à une température ambiante comprise entre 0 °C et 45° C.
- ▶ Pendant la période de garantie, seul un service après-vente agréé par le fabricant est habilité à réparer l'aspirateur, faute de quoi tout bénéfice de la garantie est perdu en cas de panne ultérieure.
- ▶ Les réparations ne doivent être effectuées que par des techniciens Miele agréés. Les réparations non conformes peuvent entraîner de graves dangers pour l'utilisateur.
- ▶ Miele ne garantit le respect des consignes de sécurité que si les pièces de rechange sont d'origine. Les pièces défectueuses ne doivent être remplacées que par des pièces de rechange d'origine Miele.

### Nettoyage

- ▶ Ne plongez jamais l'aspirateur et ses accessoires dans l'eau.

- ▶ L'électrobrosse/ l'électrobrosse manuelle (en fonction du modèle), le tube d'aspiration, le PowerUnit et la poignée Comfort contiennent des conducteurs électriques. Les connecteurs ne doivent pas être mis au contact de l'eau ! N'humidifiez jamais ces éléments pendant le nettoyage.
- ▶ Nettoyez l'aspirateur et tous les accessoires avec un chiffon sec ou légèrement humide. Exception :
  - Collecteur à poussière : Videz le collecteur à poussière et enlevez le préfiltre. Nettoyez le collecteur uniquement avec de l'eau et un détergent doux. Ensuite, séchez soigneusement le collecteur. Remplacez le préfiltre.

### Précautions d'utilisation

- ▶ N'utilisez pas l'aspirateur sans le collecteur, le préfiltre, le filtre à poussières fines et le filtre de protection moteur.
- ▶ N'aspirez pas d'objets incandescents comme les cendres, le charbon qui semblent éteints.
- ▶ N'aspirez pas de liquides ou d'éléments humides ! Laissez sécher complètement les tapis et moquettes sham-pouinés avant de les aspirer.
- ▶ N'aspirez pas de toner ! Le toner utilisé pour les imprimantes et les photocopieurs peut être conducteur.
- ▶ N'aspirez pas de produits ni de gaz inflammables ou explosifs. N'utilisez pas l'aspirateur dans des locaux dans lesquels sont stockés ces produits.
- ▶ Ne touchez pas à la brosse cylindrique lorsque l'électrobrosse/ l'électrobrosse manuelle (selon modèle) fonctionne.

## fr - Consignes de sécurité et mises en garde

---

- ▶ N'approchez pas l'électrobrosse/ l'électrobrosse manuelle (selon modèle) à proximité d'un visage.
- ▶ Lorsque vous aspirez avec le tube télescopique, évitez de l'approcher de votre tête.

### Accessoires

- ▶ N'utilisez que des filtres et des accessoires portant le logo « ORIGINAL Miele » sur l'emballage. Le fabricant peut garantir votre sécurité dans ces conditions exclusivement.

### Consignes de sécurité et mises en garde pour batterie AP01, chargeur LG01, socle de chargement LS03 (selon modèle)

#### Précautions à prendre avec les enfants

- ▶ Les personnes (y compris les enfants) qui ne sont pas en mesure d'utiliser le chargeur LG01/ le socle de chargement LS03 en toute sécurité en raison de déficiences physiques, sensorielles ou mentales, de leur inexpérience ou de leur ignorance ne doivent pas utiliser l'aspirateur sans la surveillance ou les instructions d'une personne responsable.
- ▶ Tenez la batterie AP01 hors de portée des enfants.
- ▶ Les enfants doivent être tenus à l'écart du chargeur LG01 et du socle de chargement LS03 à moins d'être constamment surveillés.



## fr - Consignes de sécurité et mises en garde

### Sécurité technique

► La batterie AP01, le chargeur LG01 et le socle de chargement LS03 doivent être utilisés pour cet aspirateur Miele HS19. Pour des raisons de sécurité, toute utilisation de l'aspirateur avec une batterie, un chargeur ou un socle de chargement d'une autre marque est à proscrire.

► Pour recharger la batterie AP01, utilisez uniquement le chargeur LG01/ fourni **xx** ou le socle de chargement LS03/ fourni **xx**.

**xx** équivaut à 01, 02, 03 ou 04 et correspond ainsi au modèle du pays de votre chargeur LG01 et de votre socle de chargement LS03 :

<b>xx</b>	
01	AT, BE, BG, CH, CL, CZ, DE, DK, EE, ES, FI, FR, GR, HR, HU, IN, IT, KR, KZ, LT, LU, LV, NL, NO, PL, PT, RO, RS, RU, SE, SI, SK, TR, UA, ZA
02	AE, GB, HK, IE, MY, SG
03	CA, JP, MX, US
04	AU, CN, NZ

► En cas d'utilisation d'un adaptateur secteur, celui-ci doit être homologué pour un fonctionnement continu.

► Seul un raccordement de l'aspirateur ou du chargeur LG01/ du socle de chargement LS03 au réseau électrique public permet de garantir un fonctionnement sûr et fiable de l'appareil.

► Chargez l'aspirateur à une température ambiante comprise entre 0 °C et 45° C.

## fr - Consignes de sécurité et mises en garde

---

- ▶ N'utilisez en aucun cas la batterie AP01 si vous vous apercevez qu'une odeur inhabituelle s'en dégage, que du liquide en ressort, qu'elle chauffe fortement ou qu'elle se décolore ou se déforme. La batterie AP01 doit être immédiatement éliminée. (voir Consignes de sécurité « Elimination de la batterie AP01 » à la fin de ce chapitre et chapitre « Votre contribution à la protection de l'environnement », section « Reprise des piles et des accumulateurs usagés »).
- ▶ Les piles peuvent fuir. Evitez tout contact de ce liquide avec les yeux et la peau ! En cas de contact, rincez à l'eau claire puis appelez aussitôt les secours.
- ▶ Contactez le service après-vente avant d'expédier la batterie AP01.

### Précautions d'utilisation

- ▶ Ne laissez pas tomber la batterie AP01 et ne la jetez pas. Pour des raisons de sécurité, une batterie endommagée AP01 ne doit plus être utilisée.
- ▶ N'exposez pas la batterie AP01 au feu ou à d'autres sources de chaleur. N'exposez pas la batterie AP01 à une source de chaleur excessive. Ne l'exposez pas à la lumière directe du soleil.
- ▶ Ne démontez pas la batterie AP01.
- ▶ Ne provoquez pas de court-circuit de la batterie AP01 en pontant les contacts intentionnellement ou par mégarde.

- ▶ Ne placez pas la batterie AP01 en contact avec des liquides.
- ▶ Elimination de la batterie AP01 : Retirez la batterie AP01 de l'aspirateur. Avant de l'éliminer, isolez les contacts métalliques de la batterie avec du ruban adhésif pour éviter tout court-circuit. Déposez la batterie AP01 dans un point de collecte de votre commune. Ne jetez pas la batterie AP01 dans les ordures ménagères.

## fr - Description de l'appareil

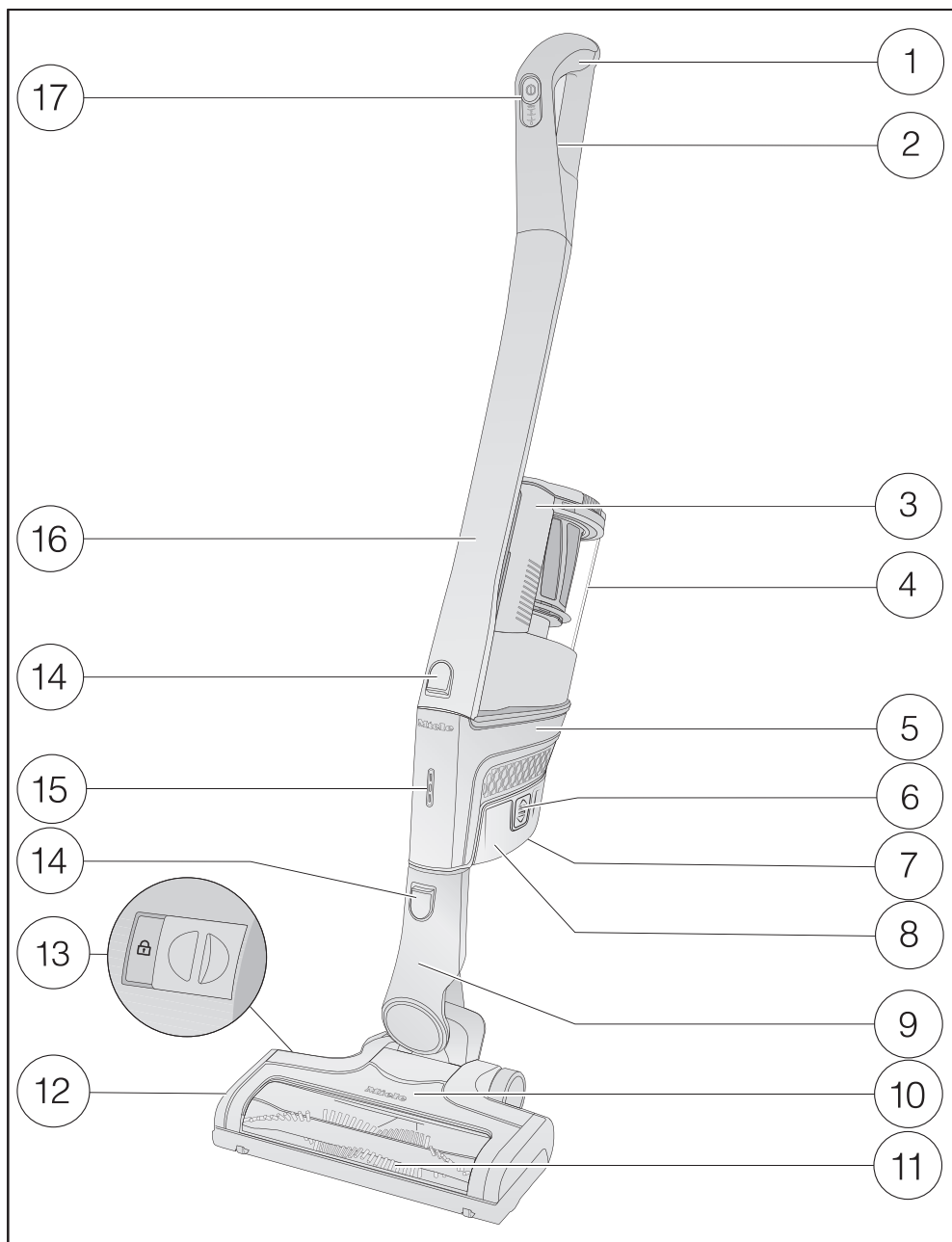

- ① Poignée Comfort
- ② Touche de déverrouillage pour la poignée Comfort (au dos)
- ③ Poignée du collecteur de poussière
- ④ Collecteur avec préfiltre, filtre à poussières fines et filtre de protection moteur
- ⑤ PowerUnit avec raccordement pour la batterie et raccord pour poignée Comfort, tube, électrobrosse et collecteur de poussières
- ⑥ Touches de déverrouillage pour batterie (des deux côtés de la batterie)
- ⑦ Prise de charge (sur la partie inférieure de la batterie)
- ⑧ Batterie Li-Ion AP01
- ⑨ Raccord
- ⑩ Electrobrosse Multi Floor XXL (selon modèle avec éclairage BrilliantLight)
- ⑪ Brosse cylindrique amovible
- ⑫ Cache
- ⑬ Déverrouillage pour sortir la brosse cylindrique
- ⑭ Touches de déverrouillage
- ⑮ Témoin de charge de la batterie
- ⑯ Tube d'aspiration télescopique
- ⑰ Interrupteur Marche/ Arrêt avec sélecteur de puissance d'aspiration

# Votre contribution à la protection de l'environnement

## Nos emballages

Nos emballages protègent votre appareil des dommages pouvant survenir pendant le transport. Nous les sélectionnons en fonction de critères écologiques permettant d'en faciliter le recyclage.

En participant au recyclage de vos emballages, vous contribuez à économiser les matières premières et à réduire le volume des déchets. Votre revendeur reprend vos emballages.

## Votre ancien appareil

Avant de mettre l'aspirateur au rebut, retirez le filtre à poussières fines et jetez-le avec les ordures ménagères.

Les appareils électriques et électroniques contiennent souvent des matériaux précieux. Cependant, ils contiennent aussi des substances toxiques nécessaires au bon fonctionnement et à la sécurité des appareils. Si vous déposez ces appareils usagés avec vos ordures ménagères ou les manipulez de manière non conforme, vous risquez de nuire à la santé des personnes et à l'environnement. Ne jetez jamais votre ancien aspirateur avec vos ordures ménagères.



Faites appel au service d'enlèvement mis en place par votre commune, votre revendeur ou Miele, ou rapportez votre appareil dans un point de collecte spécialement dédié à l'élimination de ce type d'appareil. Afin de prévenir tout

risque d'accident, veuillez garder votre ancien aspirateur hors de portée des enfants jusqu'à son enlèvement.

## Reprise des piles et des accumulateurs usagés

Les appareils électriques et électroniques contiennent de nombreuses piles et accumulateurs qui ne peuvent pas être jetés aux ordures ménagères après utilisation. Vous êtes dans l'obligation de retirer les piles et accumulateurs usagés non fixés à votre appareil, et de les rapporter dans un point de collecte spécialement dédié à leur élimination (commerce par exemple), où ils peuvent être remis gratuitement. Les piles et les accumulateurs peuvent contenir des substances susceptibles de nuire à votre santé et à l'environnement.

L'étiquetage de la pile ou de l'accumulateur vous donne d'autres indications. Le container barré signifie que vous ne devez en aucun cas éliminer les piles et accumulateurs avec les ordures ménagères. Si le container barré s'accompagne d'un ou de plusieurs symboles chimiques, cela signifie que les piles et accumulateurs contiennent du plomb (Pb), du cadmium (Cd) et/ou du mercure (Hg).



Les piles et accumulateurs usagés contiennent des matières premières importantes qui peuvent être recyclées. La collecte sélective des piles et accumulateurs usagés facilite leur traitement et leur recyclage.

## Références des croquis

Vous trouverez les croquis signalés aux différents chapitres dans les volets en fin de mode d'emploi.

## Installation et raccordement

### Assembler l'aspirateur (croquis 01 + 02)

Vous avez 2 possibilités pour assembler l'aspirateur.

- Insérez le tube d'aspiration au-dessus ou au-dessous du PowerUnit.

Avantages du **PowerUnit situé en bas** de l'aspirateur :

- fonction d'arrêt de sécurité possible (voir chapitre « Utilisation », section « Interrompre le fonctionnement de l'aspirateur »)
- Ergonomie (soulage le poignet)
- Nettoyage pratique de grandes surfaces

Avantages du **PowerUnit situé en haut** de l'aspirateur :

- Nettoyage pratique sous les meubles
- Possibilité de démontage rapide du PowerUnit

### PowerUnit Solo

Le PowerUnit sans tube d'aspiration et sans électrobrosse convient à l'aspiration rapide et ciblée de miettes ou de peluches.

**Conseil :** Cette version convient particulièrement bien à l'utilisation d'accessoires en 3 parties (voir chapitre « Utilisation des accessoires fournis »).

### Monter la poignée Comfort (croquis 03 + 04)

En fonction de la conception sélectionnée de votre aspirateur, vous pouvez insérer la poignée Comfort sur le tube d'aspiration ou sur le PowerUnit.

- Insérez la poignée Comfort depuis le haut sur le raccord du tube d'aspiration jusqu'à ce que la poignée Comfort s'enclenche (voir image de gauche).
- Guidez la poignée Comfort le long du système de guidage sur la poignée du collecteur à poussière par le haut sur le raccord du PowerUnit jusqu'à ce que la poignée Comfort s'enclenche (voir image de droite).
- Allumez l'aspirateur à l'aide de l'interrupteur On/ Off sur la face avant de la poignée Comfort, si vous souhaitez séparer les éléments.
- Pressez la touche de déverrouillage et retirez la poignée Comfort vers le haut.

### Assembler le PowerUnit et le tube d'aspiration (croquis 05 + 06)

En fonction de la conception sélectionnée de votre aspirateur, le tube d'aspiration se trouve au-dessus ou en dessous du PowerUnit.

- Guidez le tube d'aspiration le long du système de guidage sur la poignée du collecteur à poussière par le haut sur le raccord du PowerUnit jusqu'à ce que le tube d'aspiration s'enclenche (voir image de gauche).

- Insérez le raccord du PowerUnit depuis le haut dans le tube d'aspiration, jusqu'à ce que le raccord s'enclenche (voir image de droite).
- Appuyez sur la touche de déverrouillage lorsque vous voulez séparer les éléments.

### Mise en place de la batterie (croquis 07, 08 + 09)

- Retirez l'étiquette de la batterie.
- Poussez la batterie le long des systèmes de guidage jusqu'à ce qu'elle s'enclenche dans le PowerUnit.
- Pressez les deux touches de déverrouillage aménagées sur les côtés de la batterie lorsque vous voulez séparer les éléments et dégagez la batterie.

### Raccordement de l'électrobrosse (croquis 10)

En fonction de la conception sélectionnée de votre aspirateur, vous pouvez insérer le raccord du PowerUnit ou le raccord du tube d'aspiration dans l'électrobrosse.

- Enfoncez le raccord du haut dans l'électrobrosse, jusqu'à ce que vous entendiez un clic.
- Appuyez sur la touche de déverrouillage sur l'électrobrosse si vous souhaitez séparer les éléments et tirez sur le raccord de l'électrobrosse (croquis 06).

### Remarques générales concernant la batterie

À la livraison, la batterie n'est pas complètement chargée.

Chargez complètement la batterie avant la première utilisation. Prévoyez pour ce faire 4 heures.

Effectuez impérativement ce premier chargement dans le PowerUnit, pour activer la puissance maximale de la batterie.

Si la batterie est complètement chargée, le témoin de charge de la batterie s'éteint au bout de 10 minutes pour économiser de l'énergie.

Vous pouvez aspirer jusqu'à 14 minutes, si vous utilisez l'aspirateur complètement assemblé et sélectionnez le niveau de puissance le plus élevé. Si vous utilisez le PowerUnit Solo et si vous sélectionnez le niveau de puissance le plus bas, vous pouvez aspirer jusqu'à 60 minutes.

### Charger la batterie (sans montage mural) (croquis 11)

Vous pouvez stocker l'aspirateur à la verticale et charger directement la batterie.

- Placez le PowerUnit dans l'électrobrosse, pour s'assurer que l'aspirateur est dans une bonne position.
- Basculez l'aspirateur vers l'avant, jusqu'à ce que le raccord de l'électrobrosse s'enclenche.
- Branchez la fiche du chargeur du câble de chargement fourni dans la prise de charge située sous la batterie.



- Branchez le chargeur dans une prise murale.

Le chargement commence.

Reportez-vous à la section « Témoin de charge de la batterie ».

### Charger la batterie (avec montage mural) (croquis 12 + 13)

Vous avez 2 possibilités pour stocker et charger l'aspirateur dans le support mural fourni.

Pour le montage mural, vous avez besoin d'un emplacement approprié à proximité d'une prise disponible.

### Montage mural (croquis 14 + 15)

Au dos du système de fixation murale fourni, une plaque de montage est fixée avec un sachet de vis.

Pour le montage mural, vous devez fixer la plaque de montage sur le mur, à l'emplacement sélectionné.

- Enlevez le sachet de vis.
- Appuyez sur la touche de déverrouillage située en dessous du système de fixation murale.
- Sortez la plaque de montage du support mural en la tirant vers le bas.

### Fixer la plaque de montage (croquis 16 + 17)

Pour fixer la plaque de montage au mur, 2 chevilles et 2 vis TORX T20 sont jointes.

Vous avez besoin en plus d'un tournevis ou d'une perceuse (diamètre de perçage 6 mm).

Selon le modèle d'aspirateur choisi, choisissez une distance de 45 cm ou 98 cm entre le bord inférieur de la plaque de montage et le sol.

Veillez à ne pas endommager les câbles posés dans le mur.

- Fixez la plaque de montage au mur.

### Fixer le câble de chargement dans le système de fixation murale (croquis 18, 19 + 20)

Il y a un compartiment pour les câbles sur la face inférieure du support mural.

- Appuyez sur les deux boutons de déverrouillage situés sous le support mural et retirez le couvercle du compartiment à câble.
- Insérez la fiche du chargeur du câble de chargement fourni dans l'ouverture en passant par le haut.
- Poser le câble de charge dans le système de guidage de câble.
- Fixez le volet et verrouillez le compartiment du câble.

### Monter le support pour accessoires (si nécessaire) (croquis 21)

Pour ranger les accessoires en trois parties, un support d'accessoires est fourni (voir chapitre « Utilisation des accessoires fournis »).

- Poussez le porte-accessoires sur le support mural jusqu'en butée.

## Fixer le support mural (croquis 22 + 23)

- Poussez le support mural sur la plaque de montage par le haut jusqu'à ce que le support mural s'enclenche bien.
- Insérez le PowerUnit de l'aspirateur assemblé avec la batterie insérée dans le support mural par le haut.
- Branchez le chargeur dans une prise.

Le chargement commence.

## Témoin de charge de la batterie (en charge) (croquis 24)

L'état de charge de la batterie est affiché sur le PowerUnit.

Capacité de charge	Témoin
env. 0 % - 34 %	clignote lentement en bas
env. 35 % - 69 %	s'allume en bas, clignote lentement au milieu
env. 70 % - 90 %	s'allume en bas et au milieu, clignote lentement en haut
env. 91 % - 100 %	s'allume en bas, au milieu, et en haut

Si la batterie est complètement chargée, le témoin de charge de la batterie s'éteint au bout de 10 minutes pour économiser de l'énergie.

Vous pouvez ensuite afficher l'état de charge à tout moment pendant 4 secondes en appuyant sur l'interrupteur Marche/ Arrêt de la poignée Comfort.

Si la batterie n'a pas été utilisée pendant une longue période et qu'elle est déchargée, elle passe en mode sécurité. Lors de la charge dans le PowerUnit, l'affichage de l'état de charge de la batterie ne réagit qu'après environ 30 à 60 minutes.

## Témoin de charge de la batterie (en utilisation) (croquis 24)

L'état de charge de la batterie est affiché sur le PowerUnit.

Capacité de charge	Témoin
env. 100 % - 70 %	s'allume en haut, au milieu, et en bas
env. 69 % - 35 %	s'allume en haut et en bas
env. 34 % - 11 %	s'allume en bas
env. 10 % - 0 %	clignote lentement en bas

## Utilisation des accessoires fournis (croquis 25)

- ① **Suceur à coussins**  
Accessoire pour aspirer canapés, matelas et coussins, etc.
- ② **Suceur long**  
Accessoire pour aspirer plis, plinthes et coins.
- ③ **Brosse pour meubles**  
Accessoire pour aspirer les plinthes, moulures, encadrements objets de décoration, etc.  
La tête de la brosse pivote et s'adapte à la forme des objets.
- ④ **Support pour accessoires**  
Pour ranger les accessoires en trois parties.

L'emplacement des accessoires est indiqué par des symboles au niveau du support à accessoires.

Vous pouvez fixer le porte-accessoires sur le support mural (voir chapitre « Installation et raccordement », section « Fixation du porte-accessoires »).

## Electrobrosse Multi Floor XXL (croquis 26)

Toutefois, veuillez vous conformer aux conseils de nettoyage et d'entretien du fabricant du revêtement de sol.

L'électrobrosse est conçue pour l'aspiration quotidienne des tapis, moquettes et sols durs peu fragiles.

**Conseil :** Si vous voulez passer facilement l'aspirateur sur des marches recouvertes de moquette, ne vous servez pas du tuyau d'aspiration.

La gamme d'accessoires pour aspirateurs Miele propose à ses clients un ensemble d'accessoires et autres sets (voir chapitre « Accessoires en option »).

## Electrobrosse manuelle Electro Compact (croquis 27)

(en série ou en option selon modèle)

Toutefois, veuillez vous conformer aux conseils de nettoyage et d'entretien du fabricant du revêtement de sol.

L'électrobrosse manuelle est particulièrement adaptée au nettoyage intensif des meubles rembourrés et des sièges de voiture.

**Conseil :** Si vous souhaitez aspirer confortablement des meubles rembourrés ou des sièges auto, vous n'avez pas besoin du tuyau d'aspiration.

## Batterie supplémentaire et socle de chargement de batterie (croquis 28)

(en série ou en option selon modèle)

En utilisant la batterie supplémentaire, il est possible de doubler la durée d'utilisation de l'aspirateur.

Avant la première charge, respectez le chapitre « Installation et raccordement », section « Informations générales sur la batterie ».

- Insérez la batterie à partir du deuxième processus de charge jusqu'à ce qu'elle s'enclenche dans le socle de chargement de la batterie.
- Branchez la fiche dans une prise.

Le chargement commence. Le témoin de charge de la batterie clignote à gauche.

Vous trouverez des explications sur l'affichage de l'état de charge de la batterie dans le chapitre « Mise en service et raccordement », section « Affichage de l'état de charge de la batterie ».

Si vous chargez la batterie déchargée directement après l'avoir utilisée dans le socle de chargement de la batterie, le processus de charge ne commence qu'après refroidissement de la batterie.

Le refroidissement peut durer jusqu'à 60 minutes. Le témoin d'état de charge de la batterie sur le socle de chargement de la batterie ne réagit pas pendant ce temps.

## Utilisation

### Mise en marche et arrêt (croquis 29)

- Retirez la fiche de charge de la prise de charge de la batterie si vous l'avez chargée directement.
- Retirez l'aspirateur du support mural lorsque la batterie est chargée.
- Appuyez sur l'interrupteur Marche/ Arrêt de la poignée Comfort ①.

### Sélection de la puissance d'aspiration

Vous pouvez adapter la puissance d'aspiration aux différentes situations. Pour diminuer la force à exercer sur la brosse, réduisez la puissance d'aspiration sur l'électrobrosse.

3 niveaux de puissance peuvent être sélectionnés sur la poignée Comfort :

- |      |  |
|------|--|
| 1    | Niveau de puissance le plus faible pour les faibles salissures |
| 2    | Niveau de puissance moyenne pour les salissures normales       |
| max. | Niveau de puissance le plus élevé pour de fortes salissures    |

La détection du revêtement de sol est activée pour le niveau de puissance intermédiaire et maximal.

En fonction de la surface, la consommation électrique de l'électrobrosse est automatiquement réglée de manière optimale, ce qui peut entraîner une modification du bruit de fonctionnement.

### Eclairer la zone de travail

(en série ou en option selon modèle)

L'électrobrosse de votre aspirateur est équipée de BrilliantLight pour éclairer la zone de travail.

### Fonction d'arrêt en cas de courtes pauses d'aspiration

(pour des raisons de sécurité uniquement à utiliser avec le PowerUnit au bas de l'aspirateur)

Si vous passez l'aspirateur avec le PowerUnit au bas de l'aspirateur, vous pouvez facilement interrompre le fonctionnement de l'aspirateur allumé.

- Basculez l'aspirateur vers l'avant, jusqu'à ce que le raccord de l'électrobrosse s'enclenche.

L'aspirateur est bien en place, l'électro-brosse s'éteint et la batterie est épar-gnée.

Lorsque vous déverrouillez à nouveau le raccord de l'électrobrosse, l'électro-brosse se remet en marche.

## Maintenance

 Risque de blessure induit par la rotation de la brosse cylindrique. Vous risquez de vous blesser sur la brosse cylindrique rotative. Arrêtez l'aspirateur avant chaque maintenance. Utilisez pour ce faire le bouton Marche/Arrêt sur la poignée Comfort.

Vous pouvez vous procurer les pièces de rechange chez votre revendeur ou auprès du SAV Miele.

### Vider le collecteur (croquis 30 - 34)

Videz le collecteur au plus tard, lorsque la poussière a atteint le repère **max.** dans le collecteur.

- Tournez le couvercle du collecteur à poussière dans le sens de la flèche jusqu'à la première butée.
- Sortez le collecteur par le haut.

Vous pouvez éliminer le contenu dans vos ordures ménagères, sous réserve qu'il ne renferme aucune substance interdite dans les déchets ménagers.

- Positionnez le collecteur au-dessus de la poubelle de sorte que le moins de poussières possible puisse se disperser.

- Tournez le couvercle du collecteur à poussière dans le sens de la flèche jusqu'à la prochaine butée.

Le clapet situé au fond du collecteur à poussière s'ouvre et la poussière s'échappe.

- Tournez le couvercle du collecteur à poussière pour le remettre dans sa position initiale.
- Refermez le couvercle jusqu'à ce que vous entendiez un clic.
- Guidez la poignée du collecteur à poussière par le haut le long du guidage sur le raccord du PowerUnit jusqu'à ce que le collecteur à poussière s'enclenche.

### Nettoyer le filtre à poussières fines (croquis 35)

Le filtre à poussières fines se trouve dans le collecteur à poussière. Nettoyez au moins une fois par mois le filtre à poussières fines.

- Sortez le collecteur.
- Retirez le filtre à poussières fines par le haut.

 Dommages dus à des erreurs de nettoyage.

Le filtre à poussière fine peut être endommagé et perdre son effet.

Ne nettoyez pas le filtre à poussières fines de l'intérieur ! N'utilisez pas d'objets pointus ou tranchants pour le nettoyage. Ne brossez pas le filtre à poussières fines.

- Tenez le filtre à poussières fines au-dessus d'une poubelle.

- Tapotez soigneusement le filtre à poussières fines avec le bord inférieur caoutchouté.
- Tournez pour ce faire légèrement le filtre à poussières fines de sorte que la saleté puisse être éliminée de tous les interstices.
- Remplacez le filtre à poussières fines nettoyé dans le collecteur à poussières.
- Remplacez le collecteur à poussière sur le raccord du PowerUnit.

### Nettoyer le préfiltre (croquis 36 - 39)

Le préfiltre se trouve dans le collecteur à poussière.

Nettoyez si nécessaire le préfiltre.

- Sortez le collecteur.
- Retirez le filtre à poussières fines (croquis 35).
- Videz le collecteur à poussière au-dessus d'une poubelle et enlevez le préfiltre vers le haut.
- Déverrouillez le filtre de protection du moteur dans le sens inverse des aiguilles d'une montre et retirez le filtre de protection du moteur vers le haut.



⚠ Dommages dus à des erreurs de nettoyage.

Le préfiltre peut être endommagé et perdre son effet.

N'utilisez pas d'objets pointus ou tranchants pour le nettoyage.

- Tapotez soigneusement le préfiltre au-dessus d'une poubelle.

**Conseil :** Utilisez une brosse de nettoyage fine ou similaire pour nettoyer à fond le préfiltre aussi de l'intérieur. Il n'est pas nécessaire de nettoyer le filtre de protection du moteur. Il peut être retiré pour que l'intérieur du préfiltre soit plus facile d'accès.

- Après avoir nettoyé le préfiltre, positionnez le filtre de protection du moteur et l'insérez fermement dans le préfiltre.
- Verrouillez le filtre de protection du moteur dans le sens des aiguilles d'une montre jusqu'en butée.
- Remplacez le préfiltre dans le collecteur à poussière.
- Pour ce faire, amenez les flèches des deux pièces l'une vers l'autre et tournez le couvercle du collecteur à poussière dans sa position d'origine.
- Refermez le couvercle en bas sur le collecteur de poussières jusqu'à ce que vous entendiez un clic.
- Remplacez le filtre à poussières fines.
- Remplacez le collecteur à poussière sur le raccord du PowerUnit.

### Nettoyer le collecteur

Nettoyez si nécessaire le collecteur.

- Sortez le collecteur.
- Videz le collecteur à poussière au-dessus d'une poubelle et enlevez le préfiltre vers le haut (croquis 36).
- Nettoyez le collecteur avec de l'eau et un détergent doux.
- Séchez soigneusement le collecteur.

- Remplacez le préfiltre dans le collecteur à poussière.
- Remplacez le collecteur à poussière sur le raccord du PowerUnit (croquis 38 + 39).

### **Nettoyer l'électrobrosse/ l'électrobrosse manuelle (croquis 06)**

(électrobrosse manuelle suivant modèle)

- Débranchez l'électrobrosse/ l'électrobrosse manuelle du raccord de l'aspirateur.

### **Éliminer fils et cheveux (croquis 40)**

- Placez l'électrobrosse/ l'électrobrosse manuelle en orientant le dessous vers le haut sur une surface plane et propre.
- Prenez des ciseaux pour couper les fils, les poils et les cheveux enroulés autour de la brosse cylindrique. Une rainure de guidage sur la brosse cylindrique vous indique où passer les ciseaux.

Les fils et les cheveux coupés sont ensuite aspirés par l'aspirateur pendant l'aspiration.

### **Sortir la brosse cylindrique (croquis 41)**

(impossible pour l'électrobrosse manuelle)

Vous pouvez enlever la brosse cylindrique de l'électrobrosse pour enlever la saleté tenace et nettoyer l'intérieur de l'électrobrosse.

- Déverrouillez la trappe sur le côté de l'électrobrosse pour que le symbole  soit visible.

- Rabattez la trappe vers le haut jusqu'en butée.
- Sortez la brosse cylindrique.
- Nettoyez la brosse cylindrique et enlevez tous les dépôts accumulés à l'intérieur de l'électrobrosse.
- Remontez l'électrobrosse dans l'ordre inverse.

### **Remplacer la batterie.**

Conservez une batterie rechargeable Li-Ion AP01 d'origine Miele à portée de main (Désignation : HX LA).

Respectez les consignes spéciales pour l'utilisation de la batterie et leur élimination dans les chapitres « Consignes de sécurité et mises en garde », « Votre contribution à la protection de l'environnement » et « Installation et raccordement » (section « Informations générales sur la batterie »).

## En cas d'anomalie

Vous pouvez régler la plupart des défauts ou anomalies courants par vous-même. Dans bon nombre de cas, vous économiserez ainsi du temps et de l'argent car vous n'aurez pas besoin de faire appel au service après-vente.

Les tableaux suivants vous aideront à déceler la cause d'un défaut ou d'une anomalie et à y remédier.

 Risque de blessure induit par la rotation de la brosse cylindrique. Vous risquez de vous blesser sur la brosse cylindrique rotative. Désactivez l'aspirateur avant chaque élimination des anomalies. Utilisez pour ce faire le bouton Marche/Arrêt sur la poignée Comfort.

Problème	Cause et solution
<b>Le nettoyage n'est pas efficace ?</b>	Le collecteur est plein. ■ Videz et nettoyez le collecteur.
	L'électrobrosse est sale/ obstruée. ■ Nettoyez la brosse cylindrique et l'intérieur de l'électrobrosse (voir chapitre « Maintenance », section « Nettoyer l'électrobrosse »).
<b>La performance de nettoyage diminue.</b>	Le filtre à poussières fines est sale. ■ Nettoyez le filtre à poussières fines (voir chapitre « Maintenance », section « Nettoyer le filtre à poussières fines »).
	Le préfiltre est sale. ■ Nettoyez le préfiltre (voir chapitre « Maintenance », section « Nettoyer le préfiltre »).
<b>L'électrobrosse s'arrête toute seule.</b>	L'électrobrosse est en surcharge, par ex. sur un tapis à poils longs. ■ Eteignez l'aspirateur et rallumez-le à puissance réduite. Utilisez pour ce faire le bouton Marche/Arrêt sur la poignée Comfort.
<b>Le bruit de fonctionnement change pendant l'aspiration.</b>	La détection du revêtement de sol est activée pour le niveau de puissance intermédiaire et maximal. En fonction de la surface, la consommation électrique de l'électrobrosse est automatiquement réglée de manière optimale. ■ Le bruit fait partie du fonctionnement normal de l'aspirateur.



Problème	Cause et solution
<b>L'aspirateur ne démarre pas lorsqu'il est allumé.</b>	Aucune batterie n'est insérée ou la batterie n'est pas insérée correctement. <ul style="list-style-type: none"> <li>■ Insérez la batterie ou vérifiez son logement (voir chapitre « Mise en service et raccordement », section « Mise en service de la batterie »).</li> </ul>
	La batterie n'est pas assez chargée. <ul style="list-style-type: none"> <li>■ Chargez la batterie exactement comme décrit dans ce mode d'emploi (voir chapitre « Installation et raccordement », section « Charge de la batterie »).</li> </ul>
	Aucune batterie Miele d'origine n'est utilisée. <ul style="list-style-type: none"> <li>■ Insérez une batterie AP01 Miele Li-Ion d'origine (Désignation : HX LA).</li> </ul>
	La prise de charge est toujours branchée. <ul style="list-style-type: none"> <li>■ Retirez la fiche de charge de la prise de charge de la batterie.</li> </ul>

## Messages d'erreur

 Risque de blessure induit par la rotation de la brosse cylindrique. Vous risquez de vous blesser sur la brosse cylindrique rotative. Désactivez l'aspirateur avant chaque élimination des anomalies. Utilisez pour ce faire le bouton Marche/Arrêt sur la poignée Comfort.

Les messages d'avertissement s'affichent par un clignotement rapide du témoin de l'état de charge de la batterie sur le PowerUnit.

Problème	Cause et solution
<b>Clignotement rapide du témoin du bas</b>	Erreur interne du système <ul style="list-style-type: none"> <li>■ Retirez la batterie, attendez 10 secondes, réinsérez la batterie et chargez-la.</li> </ul>
<b>Clignotement rapide du témoin du bas et du milieu</b>	Anomalie « Surchauffe de la batterie » <ul style="list-style-type: none"> <li>■ Attendez environ 30 minutes avant de remettre l'aspirateur en marche.</li> </ul>
<b>Clignotement rapide du témoin du haut et du milieu</b>	Anomalie « Batterie non détectée » <ul style="list-style-type: none"> <li>■ Insérez une batterie AP01 Miele Li-Ion d'origine (Désignation : HX LA).</li> </ul>
<b>Clignotement rapide du témoin du haut</b>	Anomalie « Poignée Comfort non détectée » <ul style="list-style-type: none"> <li>■ Retirez la poignée Comfort et remettez-la en place (voir chapitre « Montage et raccordement », section « Monter la poignée Comfort »).</li> <li>■ Retirez la batterie, attendez 10 secondes et réinsérez la batterie.</li> </ul>

## Entretien

 Risque de blessure induit par la rotation de la brosse cylindrique. Vous risquez de vous blesser sur la brosse cylindrique rotative. Arrêtez l'aspirateur avant chaque nettoyage. Utilisez pour ce faire le bouton Marche/Arrêt sur la poignée Comfort.

## Aspirateur et accessoires

 Risque d'électrocution lié à la tension réseau. La présence d'humidité sur le chargeur peut provoquer des décharges électriques. Ne plongez jamais le chargeur dans l'eau.

Respectez les consignes de nettoyage spéciaux pour le collecteur de poussières au chapitre « Maintenance ».

Nettoyez l'aspirateur et tous les accessoires en plastique avec un nettoyant pour plastique classique, vendu dans le commerce.

 Dommages provoqués par des produits non appropriés. Toutes les surfaces sont sensibles aux rayures. Toutes les surfaces peuvent se décolorer ou être altérées si un produit de lavage inapproprié est utilisé. N'utilisez jamais de produit abrasif, à vitres, multi-usages ou contenant des corps gras !

## Service après-vente

### Contact en cas d'anomalies

Vous n'arrivez pas à résoudre la panne par vous même ? Contactez le service après-vente Miele ou votre revendeur Miele.

Les numéros de téléphone du service après-vente Miele figurent en fin de notice.

### Garantie

La garantie est accordée pour cet appareil selon les modalités de vente par le revendeur ou par Miele pour une période de 24 mois.

Pour plus d'informations reportez-vous aux conditions de garantie fournies auprès du service après-vente Miele.

### Accessoires en option

Toutefois, veuillez vous conformer aux conseils de nettoyage et d'entretien du fabricant du revêtement de sol.

Pour garantir des performances optimales à l'aspirateur et le meilleur résultat possible, nous vous conseillons d'utiliser uniquement des accessoires portant le logo « Original Miele ». Ils sont les seuls à garantir une efficacité optimale à votre aspirateur.

Notez que les dysfonctionnements et les dommages sur l'aspirateur provenant de l'utilisation d'accessoires ne portant pas le logo « ORIGINAL Miele », ne sont pas couverts par la garantie de l'aspirateur.

## Commande d'accessoires

Vous pouvez commander les accessoires Miele via la boutique en ligne Miele, auprès du service après-vente ou en vous adressant à votre revendeur Miele.

Vous reconnaîtrez les accessoires d'origine Miele au logo « ORIGINAL Miele » qui figure sur l'emballage.



Certains modèles sont équipés en série avec l'un ou plusieurs des accessoires suivants :

### Electrobrosse manuelle Electro Compact (HX SEB)

Pour le nettoyage intensif des meubles rembourrés et des sièges de voiture.

### Brosse à meubles en poils naturels (SSP 10)

Pour aspirer les objets particulièrement fragiles.

### Brosse pour radiateurs et interstices (SHB 30)

Pour dépoussiérer les éléments des radiateurs, les étagères étroites ou les plinthes.

### Suceur plat pour matelas (SMD 10)

Pour nettoyer confortablement les matelas et canapés jusque dans les recoins.

### Suceur plat extra long 300 mm (SFD 10)

Suceur long pour nettoyer plis, plinthes et coins.

### Suceur plat extra long 560 mm (SFD 20)

Suceur long flexible pour aspirer les zones difficiles d'accès.

### Suceur à coussins 190 mm (SPD 10)

Pour aspirer les coussins, matelas, etc.

### Batterie supplémentaire AP01 (HX LA)

Pour doubler la durée d'utilisation de l'aspirateur.

### Socle de chargement LS03 (HX LS)

Pour charger la batterie supplémentaire en même temps et indépendamment de l'appareil.

<b>Istruzioni di sicurezza e avvertenze</b> .....	119
<b>Descrizione apparecchio</b> .....	128
<b>Il Vostro contributo alla tutela dell'ambiente</b> .....	130
<b>Nota relativa alle immagini</b> .....	132
<b>Installazione e allacciamenti</b> .....	132
Assemblare l'aspirapolvere .....	132
Innestare l'impugnatura Comfort .....	132
Collegare la PowerUnit e il tubo aspirante .....	132
Inserire la batteria .....	133
Collegare la spazzola elettrica .....	133
Indicazioni generali sulla batteria .....	133
Caricare la batteria (senza montaggio a parete) .....	133
Caricare la batteria (con montaggio a parete) .....	134
Montaggio a parete .....	134
Fissare la piastra di montaggio .....	134
Fissare il cavo di ricarica nel supporto a parete .....	134
Innestare il supporto accessori (se necessario) .....	134
Applicare il supporto a parete .....	134
Spia ricarica della batteria (durante la ricarica) .....	135
Spia ricarica della batteria (in caso di utilizzo) .....	135
<b>Uso degli accessori in dotazione</b> .....	135
Spazzola elettrica Multi Floor XXL .....	136
Spazzola elettrica Electro Compact .....	136
Batteria aggiuntiva e stazione di ricarica della batteria .....	136
<b>Uso</b> .....	136
Accensione e spegnimento .....	136
Impostare la potenza aspirante .....	137
Illuminare la superficie da aspirare .....	137
Funzione di riposo per pause brevi .....	137
<b>Manutenzione</b> .....	137
Vuotare il contenitore polvere .....	137
Pulire il filtro polvere fine .....	138
Pulire il prefiltro .....	138
Pulire il contenitore polvere .....	139
Pulire la spazzola elettrica .....	139
Sostituire la batteria .....	140
<b>Cosa fare se</b> .....	141

## it - Indice

---

<b>Segnalazioni di anomalie</b> .....	143
<b>Pulizia / Manutenzione</b> .....	144
<b>Assistenza tecnica</b> .....	144
Contatti in caso di guasto .....	144
Garanzia .....	144
<b>Accessori su richiesta</b> .....	144

Questo aspirapolvere è conforme alle vigenti norme di sicurezza. Un uso improprio può causare danni a persone e/o cose.

Prima di mettere in funzione per la prima volta l'aspirapolvere, leggere attentamente le istruzioni d'uso. Contiene indicazioni importanti per la sicurezza, l'uso e la manutenzione dell'aspirapolvere. Si evitano così danni e rischi per sé e altre persone.

Ai sensi della norma IEC 60335-1, Miele avvisa espressamente che è assolutamente necessario leggere e seguire le informazioni contenute nel capitolo "Posizionamento a allacciamento" nonché le indicazioni e le avvertenze di sicurezza.

Miele non risponde dei danni che derivano dall'inosservanza di queste avvertenze.

Conservare con cura il presente libretto d'istruzioni e consegnarlo anche a eventuali futuri utenti.

Dopo l'uso spegnere sempre l'aspirapolvere, prima di sostituire gli accessori, eliminare problemi e guasti, effettuare la pulizia, la manutenzione. A tale scopo utilizzare l'accensione e lo spegnimento sull'impugnatura Comfort.

### **Uso previsto**

► Questo aspirapolvere è destinato esclusivamente all'uso domestico e non deve essere utilizzato per scopi diversi da quelli per i quali è stato progettato. Non è adatto all'uso presso i cantieri.

## it - Istruzioni di sicurezza e avvertenze

---

- ▶ Questo apparecchio non è destinato all'impiego in ambienti esterni.
- ▶ Questo aspirapolvere è adatto alla pulizia quotidiana di pavimenti duri, non delicati, tappeti e moquette.
- ▶ Questo aspirapolvere può essere utilizzato fino a un'altitudine di 4.000 m s.l.m.
- ▶ Utilizzare l'aspirapolvere solo ed esclusivamente per aspirare oggetti asciutti. Non aspirare persone e animali. Qualsiasi altro impiego o altra modifica non sono ammessi.
- ▶ Le persone che per le loro capacità fisiche, sensoriali o psichiche o per la loro inesperienza o non conoscenza non siano in grado di utilizzare in sicurezza l'aspirapolvere, non devono farne uso senza la sorveglianza e la guida di una persona responsabile.
- ▶ L'imballaggio protegge l'elettrodomestico durante il trasporto. Si consiglia di conservare la confezione per eventuali trasporti.

### **Bambini**

- ▶ Tenere lontano dall'aspirapolvere i bambini al di sotto degli otto anni oppure sorvegliarli costantemente.
- ▶ I ragazzini più grandi e responsabili (in ogni caso non al di sotto degli otto anni) possono utilizzare l'apparecchio senza sorveglianza solo ed esclusivamente se è stato loro spiegato come farlo e se sono in grado di farlo in tutta sicurezza. È importante che sappiano riconoscere e comprendere quali pericoli possono derivare da un uso non corretto dell'apparecchio.



- ▶ In ogni caso non permettere loro di effettuare operazioni di pulizia e manutenzione senza sorveglianza.
- ▶ Sorvegliare i bambini che si trovano nelle immediate vicinanze dell'apparecchio. Non permettere loro di giocarci.
- ▶ Pericolo di soffocamento! I bambini potrebbero per gioco avvolgersi nel materiale di imballaggio (ad es. nella pellicola) o avvolgervi la testa e soffocare. Tenere lontano dai bambini il materiale d'imballaggio.

### **Sicurezza tecnica**

- ▶ L'aspirapolvere funziona a 25,2 Volt.



È un dispositivo della classe di protezione III.

Trattasi di un elettrodomestico dotato di protezione contro scosse elettriche dovute ad allacciamento a bassissima tensione di sicurezza e nel quale non si generano voltaggi superiori alla bassissima tensione di sicurezza. La carica dell'aspirapolvere avviene tramite un caricabatterie della classe di protezione II.

- ▶ Prima di mettere in funzione l'apparecchio controllare che non vi siano danni visibili esternamente né sull'aspirapolvere né sugli accessori; non mettere in funzione un aspirapolvere danneggiato.
- ▶ Confrontare i dati di allacciamento sulla targhetta dati della stazione di ricarica (tensione di rete e frequenza) con quelli della rete di alimentazione. Questi dati devono assolutamente corrispondere. Il caricabatterie è adatto, senza alcuna modifica, a 50 Hz e 60 Hz.

## it - Istruzioni di sicurezza e avvertenze

---

- ▶ La presa elettrica deve essere protetta da un fusibile da 16 A oppure da 10 A ad azione ritardata.
- ▶ La spazzola elettrica Miele Multi Floor XXL e la spazzola elettrica Miele Electro Compact (a seconda del modello) sono apparecchi aggiuntivi motorizzati, specifici per questo aspirapolvere Miele. L'utilizzo dell'aspirapolvere con un'altra spazzola elettrica Miele oppure una spazzola elettrica di un altro produttore non è consentito per questioni di sicurezza.
- ▶ Riporre l'aspirapolvere a una temperatura ambiente compresa tra 0 °C e 45 °C.
- ▶ Eventuali riparazioni all'aspirapolvere in garanzia devono essere effettuate esclusivamente dall'assistenza tecnica autorizzata Miele, altrimenti il diritto alla garanzia per qualsiasi eventuale ulteriore danno decade.
- ▶ Eventuali riparazioni devono essere effettuate esclusivamente da un tecnico del servizio di assistenza autorizzato Miele. Se le riparazioni non sono state effettuate correttamente, queste possono mettere seriamente in pericolo la sicurezza dell'utente.
- ▶ Solo con i pezzi di ricambio originali, Miele dà la garanzia di soddisfare le richieste di sicurezza. Sostituire eventuali pezzi difettosi solo con ricambi originali Miele.

### **Pulizia**

- ▶ Non immergere mai l'aspirapolvere e i suoi accessori in acqua.

- ▶ La spazzola elettrica (a seconda del modello), la PowerUnit, il tubo aspirante e l'impugnatura Comfort contengono cavi elettrici. I contatti non devono bagnarsi, quindi non passare mai l'aspirapolvere con l'acqua o con un panno umido.
- ▶ Pulire l'aspirapolvere e gli accessori solamente con un panno asciutto oppure solo leggermente inumidito. Eccezione:
  - Contenitore polvere: vuotare il contenitore della polvere e rimuovere il prefiltro. Pulire il contenitore polvere solo con acqua e un detersivo delicato per i piatti. Asciugare infine con cura il contenitore polvere. Riapplicare il prefiltro.

### **Impiego corretto**

- ▶ Non utilizzare l'aspirapolvere senza contenitore polvere, prefiltro, filtro polvere fine e filtro salvamotore.
- ▶ Non aspirare oggetti ardenti o incandescenti, come sigarette, cenere o carbone apparentemente spenti.
- ▶ Non aspirare con l'aspirapolvere liquidi e sporco bagnato. Prima di passare l'aspirapolvere su moquette e/o tappeti lavati o inumiditi, aspettare che siano completamente asciutti.
- ▶ Non aspirare la polvere di toner. Il toner, ad es. delle stampanti o delle fotocopiatrici, può condurre elettricità.
- ▶ Non aspirare sostanze facilmente infiammabili o esplosive, né gas; non passare l'aspirapolvere nemmeno in locali dove tali sostanze sono depositate.

## it - Istruzioni di sicurezza e avvertenze

---

- ▶ Non infilare mai le dita o le mani nel rullo della spazzola elettrica mentre è in movimento (a seconda del modello).
- ▶ Non aspirare all'altezza della testa con la spazzola elettrica (a seconda del modello).
- ▶ Non aspirare all'altezza della testa delle persone.

### Accessori

- ▶ Utilizzare solo accessori con il logo “ORIGINAL Miele” apposto sulla confezione. La casa produttrice può garantire la sicurezza solo per gli accessori originali.

### **Indicazioni di sicurezza e avvertenze per batteria AP01, caricabatterie LG01, stazione di ricarica LS03 (a seconda del modello)**

#### Bambini

- ▶ Le persone (compresi i bambini) che per le loro capacità fisiche, sensoriali o psichiche o per la loro inesperienza o non conoscenza non siano in grado di utilizzare in sicurezza il caricabatterie LG01/la stazione di ricarica LS03, non devono farne uso senza la sorveglianza e la guida di una persona responsabile.
- ▶ La batteria AP01 non deve essere alla portata dei bambini eventualmente presenti in casa.
- ▶ Tenere lontano dal caricabatterie LG01 e dalla stazione di ricarica LS03 i bambini a meno che non vengano costantemente sorvegliati.

### Sicurezza tecnica

► La batteria AP01, il caricabatterie LG01 e la stazione di ricarica LS03 devono essere utilizzate per questo aspirapolvere Miele HS19. L'utilizzo dell'aspirapolvere con una batteria, un caricabatterie e una stazione di ricarica di un altro produttore non è consentito per questioni di sicurezza.

► Per caricare la batteria AP01 utilizzare solo il caricabatteria fornito LG01/**xx** o la stazione di ricarica fornita LS03/**xx**.

**xx** sta per 01, 02, 03 o 04 e quindi per la versione del paese del caricabatterie LG01 e della stazione di ricarica LS03:

<b>xx</b>	
01	AT, BE, BG, CH, CL, CZ, DE, DK, EE, ES, FI, FR, GR, HR, HU, IN, IT, KR, KZ, LT, LU, LV, NL, NO, PL, PT, RO, RS, RU, SE, SI, SK, TR, UA, ZA
02	AE, GB, HK, IE, MY, SG
03	CA, JP, MX, US
04	AU, CN, NZ

► Utilizzando un adattatore per il collegamento alla rete elettrica, accertarsi che l'adattatore sia consentito per un funzionamento continuo.

► Il funzionamento sicuro e affidabile dell'aspirapolvere è garantito solo se il caricabatterie LG01/la stazione di ricarica LS03 sono allacciati alla rete elettrica pubblica.

► Caricare l'aspirapolvere a una temperatura ambiente compresa tra 0 °C e 45 °C.

## it - Istruzioni di sicurezza e avvertenze

---

- ▶ Non continuare a utilizzare per nessun motivo la batteria AP01 qualora emanasse un odore insolito, fuoriuscisse del liquido, si riscaldasse facilmente, si decolorasse o deformasse. In questo caso gettare immediatamente la batteria AP01 (v. indicazioni sulla sicurezza “Smaltimento della batteria AP01” alla fine di questo capitolo e al capitolo “Il vostro contributo alla tutela dell'ambiente”, par. “Smaltimento di batterie e accumulatori usati”).
- ▶ Gli accumulatori e le batterie possono scadere. Evitare il contatto con occhi e pelle con liquidi corrosivi. In caso di contatto risciacquare con acqua e prendere in considerazione un aiuto medico.
- ▶ Mettersi in contatto con l'assistenza tecnica Miele, prima di spedire la batteria AP01.

### **Impiego corretto**

- ▶ Non far cadere la batteria AP01 e non gettarla. Una batteria AP01 caduta a terra o danneggiata non può più essere utilizzata per motivi di sicurezza.
- ▶ Fare in modo che la batteria AP01 non sia a contatto con fiamme vive o altre fonti di calore. Non riscaldare la batteria AP01. Non esporla a raggi solari diretti.
- ▶ Non smontare la batteria AP01.
- ▶ Non generare un cortocircuito con la batteria AP01, creando per errore o intenzionalmente un ponte con i contatti.
- ▶ Non far entrare in contatto la batteria AP01 con dei liquidi.

► Smaltimento della batteria AP01: togliere la batteria dall'aspirapolvere AP01. Isolare contatti metallici utilizzando del nastro adesivo, per evitare cortocircuiti. Smaltire la batteria AP01 presso il locale centro di raccolta. Non gettare la batteria AP01 nei normali rifiuti domestici.

## it - Descrizione apparecchio

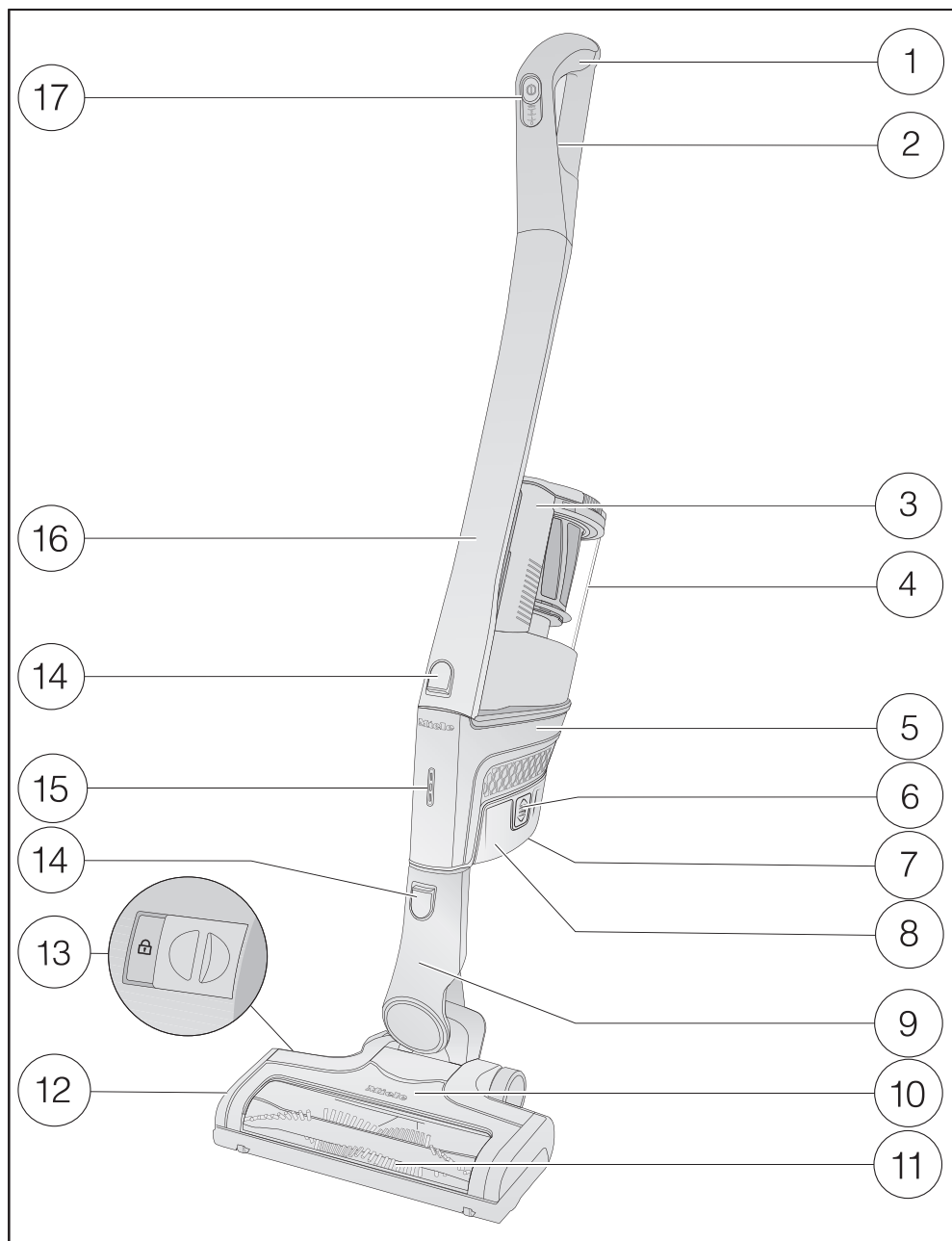



- ① Impugnatura Comfort
- ② Tasto di sblocco per impugnatura Comfort (sul retro)
- ③ Maniglia del contenitore della polvere
- ④ Contenitore della polvere con prefiltro, filtro polvere fine e filtro salvamotore
- ⑤ PowerUnit con allacciamento per batteria e bocchettone per impugnatura Comfort, tubo aspirante, spazzola elettrica e contenitore polvere
- ⑥ Tasti di sblocco per batteria (sui due lati)
- ⑦ Boccola di ricarica (sul lato inferiore della batteria)
- ⑧ Batteria agli ioni di litio AP01
- ⑨ Bocchettone di allacciamento
- ⑩ Spazzola elettrica Multi Floor XXL (a seconda del modello con luce BrillantLight)
- ⑪ Rullo spazzola estraibile
- ⑫ Sportellino
- ⑬ Sblocco per rimozione del rullo spazzola
- ⑭ Tasti di sblocco
- ⑮ Spia ricarica della batteria
- ⑯ Tubo aspirante
- ⑰ Dispositivo di accensione/spegnimento con selettore della potenza aspirante

## it - Il Vostro contributo alla tutela dell'ambiente

---

### Smaltimento dell'imballaggio

L'imballaggio ha lo scopo di proteggere la merce da eventuali danni di trasporto. I materiali utilizzati per l'imballaggio sono riciclabili, in quanto selezionati secondo criteri di rispetto dell'ambiente e di facilità di smaltimento.

L'imballaggio può essere conservato per un'eventuale spedizione al servizio di assistenza tecnica autorizzato Miele in caso di danni o guasti all'apparecchiatura.

I singoli componenti dell'imballaggio possono essere raccolti separatamente secondo i criteri della raccolta differenziata.

Restituire gli imballaggi al circuito di raccolta dei materiali consente da una parte di risparmiare materie prime e dall'altra di ridurre il volume degli scarti.

### Smaltimento delle apparecchiature

Prima dello smaltimento dell'apparecchio, estrarre il filtro polvere fine e gettarlo tra i rifiuti domestici.

Le apparecchiature elettriche ed elettroniche contengono spesso materiali utili. Contengono altresì sostanze, composti e componenti che erano necessari per il funzionamento e la sicurezza dell'apparecchiatura stessa. Smaltirli in modo non adeguato o nei rifiuti domestici potrebbe nuocere alla salute e all'ambiente. In nessun caso quindi smaltire queste apparecchiature nei normali rifiuti domestici.



Il simbolo del cassonetto barrato indica che il prodotto deve essere conferito agli idonei centri di raccolta differenziata allestiti dai comuni o dalle società di igiene urbana oppure riconsegnato gratuitamente al rivenditore al momento dell'acquisto di una nuova apparecchiatura di tipo equivalente, in ragione di uno a uno. Accertarsi che fino al momento dello smaltimento l'apparecchiatura sia tenuta lontana dai bambini.

### Smaltimento delle batterie e degli accumulatori usati

Gli apparecchi elettrici ed elettronici contengono spesso batterie e accumulatori che anche dopo l'uso non possono essere gettati nei rifiuti domestici. L'utente è obbligato per legge a non rimuovere dagli aspirapolvere batterie e accumulatori usati e a portarli a un centro di raccolta adatto dove possono essere smaltiti correttamente. Batterie e accumulatori contengono verosimilmente sostanze che possono essere nocive per la salute delle persone e per l'ambiente.

Il contrassegno delle batterie o degli accumulatori fornisce ulteriori indicazioni. Il bidone barrato significa che in nessun caso batterie e accumulatori possono essere gettati nei rifiuti domestici. Se il bidone barrato è contrassegnato da uno o diversi simboli chimici riportati, significa che sono contenuti piombo (Pb), cadmio (Cd) e/o mercurio (Hg).



Batterie e accumulatori usati contengono importanti materie prime e possono essere riciclati. La raccolta differenziata di batterie e accumulatori usati ne facilita il trattamento e il riciclaggio.

## Nota relativa alle immagini

Le immagini indicate nei capitoli sono riportate alla fine delle presenti istruzioni d'uso, nelle pagine pieghevoli.

## Installazione e allacciamenti

### Assemblare l'aspirapolvere (Fig. 01 + 02)

Le possibilità per assemblare completamente l'aspirapolvere sono 2.

- Inserire il tubo aspirante sopra o sotto la PowerUnit.

Vantaggi della **PowerUnit in basso** sull'aspirapolvere:

- possibile funzione sicura per riporre l'apparecchio (v. cap. "Uso", par. "Interrompere il funzionamento")
- ergonomia (alleggerimento del polso)
- pulizia confortevole di grandi superfici

Vantaggi della **PowerUnit in alto** sull'aspirapolvere:

- pulizia confortevole sotto i mobili piani
- rimozione rapida della PowerUnit

### Solo PowerUnit

Per aspirare in modo rapido e mirato briciole o capelli è adatta la PowerUnit senza tubo aspirante e spazzola elettrica.

**Suggerimento:** Questa struttura è particolarmente adatta all'impiego degli accessori (v. cap. "Uso degli accessori forniti").

### Innestare l'impugnatura Comfort (Fig. 03 + 04)

A seconda della struttura selezionata dell'aspirapolvere è possibile innestare l'impugnatura Comfort sul tubo aspirante oppure sulla PowerUnit.

- Innestare l'impugnatura Comfort dall'alto sul bocchettone del tubo aspirante, finché l'impugnatura si aggancia in modo percettibile (sezione immagine sinistra).
- Far passare l'impugnatura Comfort lungo la guida sulla maniglia del contenitore della polvere dall'alto sul bocchettone della PowerUnit finché l'impugnatura Comfort si aggancia in modo percettibile (sezione immagine destra).
- Spegnerne l'aspirapolvere con l'accensione/lo spegnimento sul lato frontale dell'impugnatura Comfort, se si desidera separare i vari componenti.
- Premere il tasto di sblocco e togliere l'impugnatura Comfort verso l'alto.

### Collegare la PowerUnit e il tubo aspirante (Fig. 05 + 06)

In base alla struttura scelta dell'aspirapolvere il tubo aspirante si trova sopra o sotto la PowerUnit.

- Far passare il tubo aspirante lungo la guida sulla maniglia del contenitore della polvere dall'alto sul bocchettone della PowerUnit finché il tubo aspirante si aggancia in modo percettibile (sezione immagine sinistra).

- Innestare il bocchettone della PowerUnit dall'alto nel tubo aspirante finché il bocchettone si aggancia in modo percettibile (sezione immagine destra).
- Per staccare i due elementi, premere il tasto di sblocco.

### **Inserire la batteria (Fig. 07, 08 + 09)**

- Rimuovere l'adesivo dalla batteria.
- Inserire la batteria lungo le guide fino all'aggancio percettibile nella PowerUnit.
- Premere i due tasti di sblocco lateralmente sulla batteria se si desidera separare i componenti ed estrarre la batteria.

### **Collegare la spazzola elettrica (Fig. 10)**

In base alla struttura scelta dell'aspirapolvere, innestare il bocchettone della PowerUnit o il bocchettone del tubo aspirante nella spazzola elettrica.

- Innestare il bocchettone posizionato dall'alto nella spazzola elettrica finché si aggancia in modo percettibile.
- Premere il tasto di sblocco sulla spazzola elettrica se si desidera staccare i componenti e togliere il bocchettone dalla spazzola elettrica (Fig. 06).

### **Indicazioni generali sulla batteria**

Al momento della fornitura la batteria non è completamente carica. Caricare completamente la batteria prima di utilizzarla per la prima volta. La durata prevista è di ca. 4 ore.

Eseguire questa prima ricarica assolutamente nella PowerUnit per attivare la potenza massima della batteria.

Quando la batteria è completamente carica, la spia relativa allo stato di ricarica della batteria si spegne dopo 10 minuti per risparmiare energia elettrica.

È possibile aspirare fino a 14 minuti se si utilizza l'aspirapolvere completamente assemblato e si seleziona il livello massimo di potenza.

Se tuttavia si utilizza solo la PowerUnit e si seleziona il livello di potenza più basso, è possibile aspirare fino a 60 minuti.

### **Caricare la batteria (senza montaggio a parete) (Fig. 11)**

Si può conservare l'aspirapolvere in piedi e caricare direttamente la batteria.

- Innestare la PowerUnit nella spazzola elettrica per garantire una posizione stabile dell'aspirapolvere.
- Spostare l'aspirapolvere verso di sé finché il bocchettone di collegamento della spazzola elettrica si aggancia in modo percettibile.
- Inserire il connettore di ricarica del cavo allegato nella boccola di ricarica sul lato inferiore della batteria.
- Inserire il caricabatteria in una presa elettrica.

Si avvia la ricarica.

Leggere al capitolo "Spia stato di ricarica della batteria".

### **Caricare la batteria (con montaggio a parete) (Fig. 12 + 13)**

Le possibilità per conservare e ricaricare l'aspirapolvere sono 2.

Per il montaggio a parete è necessario un luogo adatto nelle vicinanze di una presa elettrica libera.

### **Montaggio a parete (Fig. 14 + 15)**

Sul retro del supporto a parete fornito è applicata una piastra di montaggio con un sacchettino di viti.

Per il montaggio a parete occorre fissare la piastra di montaggio alla parete del luogo scelto.

- Prende il sacchettino delle viti.
- Premere il tasto di sblocco sul lato inferiore del supporto a parete.
- Togliere la piastra di montaggio verso il basso dal supporto a parete.

### **Fissare la piastra di montaggio (Fig. 16 + 17)**

Per fissare la piastra di montaggio alla parete vengono forniti 2 tasselli e 2 viti TORX T20.

È necessario inoltre un avvitatore a batterie o un trapano (diametro punta 6 mm).

In base alla struttura scelta dell'aspirapolvere scegliere una distanza di 45 cm o 98 cm dal bordo inferiore della piastra di montaggio al pavimento.

Fare attenzione a non danneggiare nessun condotto posato nella parete.

- Fissare la piastra di montaggio alla parete.

### **Fissare il cavo di ricarica nel supporto a parete (Fig. 18, 19 + 20)**

Sul lato inferiore del supporto a parete è presente un vano per il cavo.

- Premere i due tasti di sblocco sul lato inferiore del supporto a parete e togliere lo sportellino del vano per il cavo.
- Inserire la spina di ricarica del cavo dall'alto nell'apertura.
- Posare il cavo di ricarica nella guida per il cavo.
- Applicare lo sportellino e chiudere il vano.

### **Innestare il supporto accessori (se necessario) (Fig. 21)**

Per riporre i tre accessori è allegato un supporto (v. cap. "Uso degli accessori forniti").

- Inserire il supporto per accessori fino alla battuta d'arresto sul supporto a parete.

### **Applicare il supporto a parete (Fig. 22 + 23)**

- Applicare il supporto a parete dall'alto sulla piastra di montaggio finché il supporto si incastra in modo percettibile.
- Inserire la PowerUnit dell'aspirapolvere assemblato con batteria inserita dall'alto nel supporto a parete.
- Inserire il caricabatteria in una presa elettrica.

Si avvia la ricarica.

### Spia ricarica della batteria (durante la ricarica) (Fig. 24)

Lo stato di ricarica della batteria è visualizzata sulla PowerUnit.

Capacità di carica	Visualizzazione
ca. 0% - 34%	lampeggia lentamente in basso
ca. 35% - 69%	accesa in basso, lampeggia lentamente al centro
ca. 70% - 90%	accesa in basso e al centro, lampeggia lentamente in alto
ca. 91% - 100%	accesa in basso, al centro e in alto

Quando la batteria è completamente carica, la spia relativa allo stato di ricarica della batteria si spegne dopo 10 minuti per risparmiare energia elettrica. È possibile visualizzare lo stato di ricarica in qualsiasi momento per 4 secondi, premendo il tasto di accensione/spegnimento sull'impugnatura Comfort.

Se la batteria non viene utilizzata a lungo e si è scaricata, passa in modalità di sicurezza. Per la ricarica nella PowerUnit la spia dello stato di ricarica della batteria reagisce solo dopo ca. 30-60 minuti.

### Spia ricarica della batteria (in caso di utilizzo) (Fig. 24)

Lo stato di ricarica della batteria è visualizzata sulla PowerUnit.

Capacità di carica	Visualizzazione
ca. 100% - 70%	accesa in alto, al centro e in basso
ca. 69% - 35%	accesa al centro e in basso
ca. 34% - 11%	accesa in basso
ca. 10% - 0%	lampeggia lentamente in basso

### Uso degli accessori in dotazione (Fig. 25)

- ① **Bocchetta per poltrone**  
Per aspirare poltrone, materassi, cuscini.
- ② **Bocchetta a lancia**  
Per aspirare pieghe, fessure e angoli.
- ③ **Pennello per mobili**  
Per aspirare listelli, oggetti decorati o intagliati.  
La testa del pennello può essere ruotata in modo da assumere la posizione più comoda.
- ④ **Supporto per accessori**  
Per riporre gli accessori.

Ogni accessorio ha il suo posto nella clip, indicato da un simbolo. Si può applicare il supporto per accessori al supporto a parete (v. cap. "Posizionamento e allacciamento", par. "Applicare supporto per accessori").

## Spazzola elettrica Multi Floor XXL (Fig. 26)

Attenersi innanzitutto alle indicazioni sulla pulizia del produttore del pavimento, del tappeto o della moquette.

La spazzola elettrica è adatta alla pulizia quotidiana di pavimenti duri, non delicati, tappeti e moquette.

**Suggerimento:** Se si desidera aspirare gradini delle scale rivestiti in moquette in modo confortevole, non utilizzare il tubo aspirante.

L'assortimento Miele per la cura dei pavimenti offre gli accessori adatti a molte applicazioni speciali (v. cap. "Accessori su richiesta").

## Spazzola elettrica Electro Compact (Fig. 27)

(a seconda del modello)

Attenersi innanzitutto alle indicazioni sulla pulizia del produttore del pavimento, del tappeto o della moquette.

La spazzola elettrica è particolarmente adatta alla pulizia intensa di poltrone e sedili di automobili.

**Suggerimento:** Se si desidera pulire in modo confortevole poltrone o sedili di automobili, non utilizzare il tubo aspirante.

## Batteria aggiuntiva e stazione di ricarica della batteria (Fig. 28)

(a seconda del modello)

Se si utilizza la batteria aggiuntiva è possibile raddoppiare la durata di utilizzo dell'elettrodomestico.

Prima della prima ricarica leggere assolutamente il capitolo "Posizionamento e allacciamento", par. "Indicazioni generali sulla batteria".

- A partire dalla seconda ricarica inserire la batteria nella stazione di ricarica fino al percettibile aggancio.
- Inserire la spina nella presa.

Si avvia la ricarica. La spia dello stato di ricarica della batteria lampeggia a sinistra.

Spiegazioni sulla spia di ricarica della batteria sono riportate al capitolo "Posizionamento e allacciamento", par. "Spia dello stato di ricarica della batteria".

Se subito dopo l'uso si carica la batteria scarica nella stazione, il procedimento di carica si avvia solo dopo che la batteria si è raffreddata.

Il raffreddamento può durare fino a 60 minuti. La spia dello stato di ricarica della batteria sulla stazione non reagisce in questo lasso di tempo.

## Uso

### Accensione e spegnimento (Fig. 29)

- Staccare la spina di ricarica dalla boccola della batteria se la batteria è stata ricaricata direttamente.
- Togliere l'aspirapolvere dal supporto a parete se la batteria è stata ricaricata lì.
- Premere il tasto di accensione/spegnimento sull'impugnatura Comfort ①.



## Impostare la potenza aspirante

È possibile adattare la potenza aspirante dell'aspirapolvere in base alla situazione. Riducendo la potenza aspirante si abbassa anche notevolmente la forza di scorrimento sulla spazzola elettrica.

Sull'impugnatura Comfort è possibile selezionare 3 livelli di potenza:

- |      |   |
|------|---|
| 1    | livello di potenza più basso per sporco leggero |
| 2    | livello di potenza medio per sporco normale     |
| max. | livello di potenza massimo per sporco ostinato  |

Al livello potenza medio e più alto è attivo un rilevamento del pavimento.

A seconda della base l'assorbimento di potenza della spazzola elettrica si imposta in automatico e questo può causare un rumore di funzionamento modificato.

## Illuminare la superficie da aspirare

(a seconda del modello)

Per illuminare l'area di aspirazione la spazzola elettrica dell'aspirapolvere è dotata di BrilliantLight.

## Funzione di riposo per pause brevi

(per motivi di sicurezza da utilizzare solo con la PowerUnit in basso sull'aspirapolvere)

Se si aspira con la PowerUnit in basso sull'aspirapolvere, è possibile interrompere il funzionamento dell'aspirapolvere accesa.

- Spostare l'aspirapolvere verso di sé finché il bocchettone di collegamento della spazzola elettrica si aggancia in modo percettibile.

L'aspirapolvere è in posizione sicura, la spazzola elettrica si spegne e la batteria si preserva.

Se si sblocca solo il bocchettone di allacciamento della spazzola elettrica, la spazzola elettrica si riaccende.

## Manutenzione

 Pericolo di ferirsi a causa del rullo spazzola che ruota.

È possibile ferirsi sul rullo spazzola rotante.

Spegnere l'aspirapolvere prima di qualsiasi intervento di manutenzione. A tale scopo utilizzare l'accensione e lo spegnimento sull'impugnatura Comfort.

I pezzi di ricambio si possono richiedere al servizio di assistenza tecnica autorizzato Miele o ai rivenditori specializzati Miele.

## Vuotare il contenitore polvere (Fig. 30 - 34)

Vuotare il contenitore polvere al più tardi quando nel contenitore la polvere ha raggiunto il livello **max**.

- Ruotare il coperchio del contenitore della polvere nella direzione della freccia fino alla prima battuta d'arresto.
- Estrarre il contenitore polvere verso l'alto.

Smaltire il contenuto nei rifiuti domestici, se non vi sono componenti vietati.

- Per vuotare il contenitore polvere tenerlo dentro il contenitore dei rifiuti, di modo che fuoriesca meno polvere possibile.
- Ruotare il coperchio del contenitore della polvere nella direzione della freccia fino alla successiva battuta d'arresto.

Lo sportellino in basso sul contenitore della polvere si apre e la polvere fuoriesce.

- Ruotare il coperchio del contenitore della polvere indietro nella posizione di partenza.
- Chiudere lo sportellino finché si incastra percettibilmente.
- Far passare la maniglia del contenitore polvere dall'alto lungo la guida sul bocchettone della PowerUnit finché il contenitore polvere si aggancia in modo percettibile.

### **Pulire il filtro polvere fine (Fig. 35)**

Nel contenitore della polvere si trova il filtro polvere fine.

Pulire questo filtro almeno una volta al mese.

- Estrarre il contenitore polvere fine.
- Estrarre il filtro polvere fine verso l'alto.

 Danni causati da errori di pulizia. Il filtro polvere fine si può danneggiare e perdere l'efficacia.

Non pulire il filtro polvere fine dall'interno. Non utilizzare oggetti appuntiti o taglienti per pulirlo. Non spazzolare il filtro polvere fine.

- Disporre il filtro polvere fine su un bidone per l'immondizia.
- Battere il filtro polvere fine con il bordo inferiore in gomma e con cautela.
- Ruotare leggermente il filtro polvere fine in modo che lo sporco si possa staccare da tutti gli interstizi.
- Riposizionare il filtro polvere fine pulito nel contenitore della polvere.
- Posizionare di nuovo il contenitore della polvere sul bocchettone della PowerUnit.

### **Pulire il prefiltro (Fig. 36 - 39)**

Nel contenitore della polvere si trova il prefiltro.

Pulirlo se necessario.

- Estrarre il contenitore polvere fine.
- Estrarre il filtro polvere fine (Fig. 35).
- Vuotare il contenitore della polvere in un secchio dei rifiuti e togliere il prefiltro verso l'alto.
- Sbloccare il filtro salvamotore in sensore antiorario e sfilarlo verso l'alto.

 Danni causati da errori di pulizia. Il prefiltro si può danneggiare e perdere l'efficacia.

Non utilizzare oggetti appuntiti o taglienti per pulirlo.

- Battere il prefiltro su un secchio dei rifiuti con cautela.

**Suggerimento:** Usare una spazzola sottile o simile per pulire il prefiltro accuratamente anche all'interno.

Non è necessario pulire il filtro salvamotore. È possibile rimuoverlo per raggiungere con maggiore facilità il vano interno del prefiltro.

- Al termine della pulizia del prefiltro posizionare il filtro salvamotore nel prefiltro fissandolo.
- Bloccare il filtro salvamotore in senso orario fino alla battuta d'arresto.
- Riapplicare il prefiltro nel contenitore della polvere.
- Far coincidere a tale scopo le due guide di inserimento e ruotare il coperchio del contenitore polvere indietro nella posizione di partenza.
- Chiudere lo sportellino sotto il contenitore polvere finché si incastra perfettamente.
- Reinserire il filtro polvere fine.
- Posizionare di nuovo il contenitore della polvere sul bocchettone della PowerUnit.

### **Pulire il contenitore polvere**

Pulire il contenitore polvere all'occorrenza.

- Estrarre il contenitore polvere fine.
- Vuotare il contenitore della polvere in un secchio dei rifiuti e togliere il prefiltro verso l'alto (Fig. 36).
- Pulire il contenitore polvere con acqua e un detersivo delicato per i piatti.

- Asciugare con cura il contenitore polvere.

- Riapplicare il prefiltro nel contenitore della polvere.

- Posizionare di nuovo il contenitore della polvere sul bocchettone della PowerUnit (Fig. 38 + 39).

### **Pulire la spazzola elettrica (Fig. 06)**

(a seconda del modello)

- Staccare la spazzola elettrica dal bocchettone dell'aspirapolvere.

### **Rimuovere fili e capelli (Fig. 40)**

- Disporre la spazzola elettrica con il lato inferiore rivolto verso l'alto su una superficie piana e pulita.
- Tagliare con una forbice fili e capelli che si fossero arrotolati sul rullo. Sul rullo spazzola è prevista un'apposita scanalatura per infilare la forbice.

I peli e i capelli tagliati vengono infine aspirati dall'aspirapolvere.

### **Togliere il rullo spazzola (Fig. 41)**

(non possibile per la spazzola elettrica Electro Compact)

È possibile rimuovere il rullo spazzola dalla spazzola elettrica per eliminare lo sporco ostinato e per pulire anche la parte interna della spazzola.

- Sbloccare lo sportellino lateralmente sulla spazzola elettrica, in modo che sia visibile il simbolo .
- Ribaltare lo sportellino verso l'alto fino alla battuta d'arresto.
- Prelevare il rullo.

- Pulire il rullo spazzola e rimuovere tutte le parti sporche dal vano interno della spazzola elettrica.
- Rimontare la spazzola elettrica in ordine inverso.

### **Sostituire la batteria**

Tenere pronta la batteria a ioni di litio AP01 originale Miele (denominazione: HX LA).

Osservare le indicazioni speciali su come utilizzare e smaltire le batterie nei capitoli “Indicazioni per la sicurezza e avvertenze”, “Il Vostro contributo alla tutela dell'ambiente” e “Posizionamento e installazione” (par. “Indicazioni generali sulla batteria”).

## Cosa fare se...

La maggior parte dei guasti che si verificano durante l'uso quotidiano dell'apparecchio può essere eliminata personalmente, senza difficoltà. In molti casi è possibile risparmiare tempo e costi senza doversi necessariamente rivolgere all'assistenza tecnica.

Le tabelle che seguono sono un aiuto per individuare e possibilmente eliminare le cause dei guasti.



Pericolo di ferirsi a causa del rullo spazzola che ruota.

È possibile ferirsi sul rullo spazzola rotante.

Spegnere l'aspirapolvere prima di effettuare qualsiasi intervento. A tale scopo utilizzare l'accensione e lo spegnimento sull'impugnatura Comfort.

Problema	Causa e rimedio
<b>L'efficacia di pulizia non è buona.</b>	Il contenitore polvere è pieno. ■ Vuotare e pulire il contenitore polvere.
	La spazzola elettrica è sporca/ostruita. ■ Pulire la spazzola elettrica e il vano interno della spazzola elettrica (v. cap. "Manutenzione", par. "Pulire spazzola elettrica").
<b>Le prestazioni di pulizia si riducono.</b>	Il filtro antiparticolato è sporco. ■ Pulire il filtro polvere fine (v. cap. "Manutenzione", par. "Pulire il filtro polvere fine").
	Il prefiltro è sporco. ■ Pulire il prefiltro (v. cap. "Manutenzione", par. "Pulire il prefiltro").
<b>La spazzola elettrica si spegne automaticamente.</b>	La spazzola elettrica è sovraccarica p.es. su un tappeto a pelo lungo. ■ Spegnere l'aspirapolvere e riaccenderla con potenza ridotta. A tale scopo utilizzare l'accensione e lo spegnimento sull'impugnatura Comfort.
<b>Il rumore di funzionamento si modifica durante il lavoro di aspirazione.</b>	Al livello potenza medio e più alto è attivo un rilevamento del pavimento. A seconda della base l'assorbimento di potenza della spazzola elettrica si imposta perfettamente e in automatico. ■ Il rumore fa parte del funzionamento normale dell'aspirapolvere.

Problema	Causa e rimedio
<b>L'aspirapolvere non si avvia quando si accende.</b>	<p>Non è inserita la batteria oppure la batteria non è inserita correttamente.</p> <ul style="list-style-type: none"><li>■ Inserire la batteria oppure controllare la sede della batteria (v. cap. "Posizionamento e allacciamento", par. "Inserire la batteria").</li></ul>
	<p>La batteria non è sufficientemente carica.</p> <ul style="list-style-type: none"><li>■ Caricare la batteria in modo corretto come descritto nelle presenti istruzioni d'uso (v. cap. "Posizionamento e allacciamento", par. "Caricare la batteria").</li></ul>
	<p>Non è inserita la batteria originale Miele.</p> <ul style="list-style-type: none"><li>■ Inserire la batteria originale Miele agli ioni di litio AP01 (denominazione: HX LA).</li></ul>
	<p>La spina per la ricarica non è ancora inserita.</p> <ul style="list-style-type: none"><li>■ Staccare la spina di ricarica dalla boccola della batteria.</li></ul>

## Segnalazioni di anomalie

 Pericolo di ferirsi a causa del rullo spazzola che ruota.

È possibile ferirsi sul rullo spazzola rotante.

Prima di ogni intervento per risolvere un guasto spegnere l'aspirapolvere. A tale scopo utilizzare l'accensione e lo spegnimento sull'impugnatura Comfort.

Le segnalazioni di guasto sono visualizzate tramite spia dello stato di carica della batteria lampeggiante rapidamente sulla PowerUnit.

Problema	Causa e rimedio
<b>Lampeggio rapido della spia inferiore</b>	Errore interno di sistema <ul style="list-style-type: none"> <li>■ Togliere la batteria, attendere 10 secondi, reinserire la batteria e caricarla.</li> </ul>
<b>Lampeggio rapido delle spie inferiore e centrale.</b>	Guasto “Surriscaldamento della batteria” <ul style="list-style-type: none"> <li>■ Attendere ca. 30 minuti prima di riaccendere l'aspirapolvere.</li> </ul>
<b>Lampeggio rapido delle spie centrale e superiore.</b>	Guasto “Batteria non rilevata” <ul style="list-style-type: none"> <li>■ Inserire la batteria originale Miele agli ioni di litio AP01 (denominazione: HX LA).</li> </ul>
<b>Lampeggio rapido della spia superiore</b>	Guasto “Impugnatura Comfort non rilevata” <ul style="list-style-type: none"> <li>■ Rimuovere l'impugnatura Comfort e reinserirla (v. cap. “Posizionamento e allacciamento”, par. “Inserire impugnatura Comfort”).</li> <li>■ Togliere la batteria, attendere 10 secondi, reinserire la batteria.</li> </ul>

## Pulizia / Manutenzione

 Pericolo di ferirsi a causa del rullo spazzola che ruota.

È possibile ferirsi sul rullo spazzola rotante.

Spegnere l'aspirapolvere prima di qualsiasi pulizia. A tale scopo utilizzare l'accensione e lo spegnimento sull'impugnatura Comfort.

### Aspirapolvere e accessori

 Pericolo di scossa elettrica a causa della tensione di rete.

Se l'umidità penetra nel caricabatterie c'è pericolo di scossa elettrica.

Non immergere mai in acqua il caricabatterie.

Rispettare le indicazioni speciali di pulizia per il contenitore polvere al capitolo "Manutenzione".

Le parti e gli accessori in plastica dell'aspirapolvere possono essere puliti con un apposito prodotto per plastica, reperibile in commercio.

 **Danni causati da prodotti non adatti.**

Tutte le superfici si graffiano facilmente. Tutte le superfici possono subire anche alterazioni di colore o decolorazioni se si trattano con prodotti non adeguati.

Non utilizzare mai prodotti abrasivi, pulitori per vetro o multiuso e detergenti contenenti oli.

## Assistenza tecnica

### Contatti in caso di guasto

In caso di guasto che non si è in grado di risolvere da soli, contattare il negozio specializzato Miele o il servizio di assistenza tecnica Miele.

Il numero di telefono dell'assistenza tecnica Miele si trova in fondo alle presenti istruzioni.

### Garanzia

La durata della garanzia prevista dalla legislazione vigente è di 2 anni.

Per ulteriori informazioni sulle condizioni di garanzia rivolgersi all'assistenza tecnica Miele.

### Accessori su richiesta

Attenersi innanzitutto alle indicazioni sulla pulizia del produttore del pavimento, del tappeto o della moquette.

Si consiglia di utilizzare gli accessori con il logo "ORIGINAL Miele". Solo in questo modo si sfruttano appieno sia la potenza aspirante dell'apparecchio che il volume del sacchetto polvere.

Si tenga presente che malfunzionamenti e danni all'aspirapolvere causati dall'impiego di accessori sprovvisti del logo "ORIGINAL Miele", sono esclusi dalla copertura di garanzia.

### Fonti di riferimento per accessori

È possibile acquistare gli accessori originali Miele in internet nello shop online di Miele, presso il servizio di assistenza tecnica Miele oppure presso i negozi specializzati Miele.



Gli accessori originali Miele si riconoscono dal logo "ORIGINAL Miele" apposto sulla confezione.



Alcuni modelli hanno in dotazione già di serie uno o più dei seguenti accessori.

#### **Spazzola elettrica Electro Compact (HX SEB)**

Per la pulizia accurata di poltrone e sedili di automobili.

#### **Pennello con setole naturali (SSP 10)**

Per aspirare oggetti particolarmente delicati.

#### **Spazzola a lamelle / spazzola per termosifoni (SHB 30)**

Per aspirare tra gli elementi del radiatore, in fessure o interstizi.

#### **Bocchetta per materassi (SMD 10)**

Per aspirare comodamente materassi, poltrone con pieghe e fessure.

#### **Bocchetta a lancia, 300 mm (SFD 10)**

Bocchetta a lancia molto lunga per aspirare fessure, angoli, pieghe.

#### **Bocchetta a lancia, 560 mm (SFD 20)**

Bocchetta a lancia flessibile per aspirare interstizi poco accessibili.

#### **Bocchetta per poltrone, 190 mm (SPD 10)**

Bocchetta per poltrone particolarmente larga per aspirare poltrone, imbottiti, materassi e cuscini.

#### **Batteria aggiuntiva AP01 (HX LA)**

Per raddoppiare la durata di utilizzo dell'aspirapolvere.

#### **Stazione di ricarica LS03 (HX LS)**

Per caricare contemporaneamente e a parte rispetto all'elettrodomestico la batteria aggiuntiva.

# nl - Inhoud

---

<b>Veiligheidsinstructies en waarschuwingen</b> .....	148
<b>Beschrijving van het apparaat</b> .....	156
<b>Een bijdrage aan de bescherming van het milieu</b> .....	158
<b>Verwijzing naar afbeeldingen</b> .....	159
<b>Plaatsen en aansluiten</b> .....	159
Stofzuiger in elkaar zetten .....	159
Comfort-greep plaatsen .....	159
PowerUnit en zuigbuis verbinden .....	159
Accu plaatsen .....	160
Elektrische borstel aansluiten .....	160
Algemene aanwijzingen voor de accu.....	160
Accu opladen (zonder wandmontage) .....	160
Accu opladen (met wandmontage) .....	160
Wandmontage .....	161
Montageplaat bevestigen .....	161
Laadkabel in wandhouder bevestigen .....	161
Hulpstukhouder plaatsen (indien nodig) .....	161
Wandhouder plaatsen .....	161
Controlelampje laadniveau accu (tijdens het laden) .....	162
Controlelampje laadniveau accu (tijdens gebruik) .....	162
<b>Gebruik van de accessoires</b> .....	162
Elektrische borstel Multi Floor XXL .....	163
Handborstel Electro Compact .....	163
Extra accu en accu-laadstation .....	163
<b>Gebruik</b> .....	163
In- en uitschakelen .....	163
Zuigvermogen kiezen .....	164
Verlichting van het te reinigen oppervlak .....	164
Neerzetfunctie voor korte pauzes.....	164
<b>Onderhoud</b> .....	164
Stofreservoir legen .....	164
Fijnstoffilter reinigen .....	165
Voorfilter reinigen .....	165
Stofreservoir reinigen .....	166
Elektrische borstel/handborstel reinigen .....	166
Accu vervangen.....	167
<b>Nuttige tips</b> .....	168

<b>Foutmeldingen</b> .....	170
<b>Onderhoud</b> .....	171
<b>Service</b> .....	171
Contact bij storingen .....	171
Garantie .....	171
<b>Bij te bestellen accessoires</b> .....	171

## nl - Veiligheidsinstructies en waarschuwingen

---

Dit apparaat voldoet aan de geldende veiligheidsvoorschriften. Onjuist gebruik kan persoonlijk letsel of materiële schade tot gevolg hebben.

Lees de gebruiksaanwijzing voordat u het apparaat voor het eerst gebruikt. In de gebruiksaanwijzing vindt u belangrijke instructies met betrekking tot de veiligheid, het gebruik en het onderhoud. Zo beschermt u zichzelf en vermijdt u schade aan het apparaat.

In overeenstemming met de norm IEC 60335-1 adviseert Miele u uitdrukkelijk om het hoofdstuk “Plaatsen en aansluiten” en de veiligheidsinstructies en waarschuwingen te lezen en op te volgen.

Wanneer de veiligheidsinstructies en waarschuwingen niet worden opgevolgd, kan Miele niet aansprakelijk worden gesteld voor schade die daarvan het gevolg is.

Bewaar de gebruiksaanwijzing zorgvuldig en geef deze door aan een eventuele volgende eigenaar.

Schakel het apparaat altijd uit na gebruik, voordat u accessoires verwisselt, voorafgaand aan onderhoud, reiniging en reparatie. Gebruik daarvoor de Aan/Uit-schakelaar op de comfort-greep.

### **Verantwoord gebruik**

- ▶ Deze stofzuiger is uitsluitend bestemd voor particulier huishoudelijk gebruik (of daarmee vergelijkbaar). Deze stofzuiger is niet geschikt voor gebruik op bouwplaatsen.
- ▶ Het apparaat mag niet buiten worden gebruikt.

## nl - Veiligheidsinstructies en waarschuwingen

---

- ▶ De stofzuiger is geschikt voor het dagelijks zuigen van tapijt, vaste vloerbedekking en robuuste harde vloeren.
- ▶ Deze stofzuiger mag worden gebruikt tot een hoogte van 4000 m boven zeeniveau.
- ▶ Gebruik de stofzuiger uitsluitend om droog vuil op te zuigen. U mag de stofzuiger niet op mensen en dieren gebruiken. Gebruik voor andere doeleinden is niet toegestaan, evenmin het ombouwen en wijzigen.
- ▶ Dit apparaat mag alleen worden gebruikt door personen die in staat zijn het apparaat veilig te bedienen en die volledig op de hoogte zijn van de inhoud van de gebruiksaanwijzing!
- ▶ De verpakking beschermt de stofzuiger tegen transport schade. Wij raden u aan de verpakking te bewaren voor het geval u de stofzuiger een keer wilt vervoeren.

### **Kinderen**

- ▶ Houd kinderen onder 8 jaar op een afstand, tenzij u voortdurend toezicht houdt.
- ▶ Kinderen vanaf 8 jaar mogen de stofzuiger alleen zonder toezicht gebruiken als ze weten hoe ze deze veilig moeten bedienen. De kinderen moeten zich bewust zijn van de gevaren van een foutieve bediening.
- ▶ Kinderen mogen het apparaat niet zonder toezicht reinigen of onderhouden.
- ▶ Houd kinderen in de gaten wanneer deze zich in de buurt van het apparaat bevinden. Laat kinderen nooit met het apparaat spelen.

## nl - Veiligheidsinstructies en waarschuwingen

---

▶ Verstikkingsgevaar! Kinderen kunnen zich tijdens het spelen in verpakkingsmateriaal wikkelen (bijvoorbeeld in folie) of het materiaal over hun hoofd trekken en stikken. Houd verpakkingsmaterialen bij kinderen vandaan.

### Technische veiligheid

▶ De stofzuiger werkt op 25,2 V.



Dit apparaat behoort tot veiligheidsklasse III.

De bescherming tegen een elektrische schok is gewaarborgd door aansluiting op extra lage veiligheidsspanning. In het apparaat worden geen spanningen gegenereerd die groter zijn. De stofzuiger wordt opgeladen met een oplader uit veiligheidsklasse II.

▶ Controleer het apparaat en alle accessoires voor gebruik op zichtbare beschadigingen. Neem een beschadigde stofzuiger niet in gebruik.

▶ Vergelijk de aansluitgegevens (netspanning en frequentie) op het typeplaatje van de oplader met de waarden van het elektriciteitsnet. Deze gegevens moeten beslist overeenstemmen. De oplader is zonder wijziging geschikt voor 50 Hz en 60 Hz.

▶ De wandcontactdoos moet met ten minste 16 A of 10 A traag zijn beveiligd.

## nl - Veiligheidsinstructies en waarschuwingen

---

- ▶ De elektrische borstel Multi Floor XXL en de handborstel Electro Compact van Miele (afhankelijk van het model) zijn motorisch aangedreven hulpstukken, speciaal voor deze Miele-stofzuiger. Om veiligheidsredenen is het niet toegestaan om de stofzuiger met een andere elektrische borstel/handborstel van Miele of van een andere fabrikant te gebruiken.
- ▶ Berg de stofzuiger op bij een omgevingstemperatuur van 0 °C tot 45 °C.
- ▶ Als dit apparaat binnen de garantieperiode defect raakt, mag het alleen door Miele worden gerepareerd, anders vervalt de garantie.
- ▶ Reparaties mogen alleen door vakmensen worden uitgevoerd die door Miele zijn geautoriseerd. Ondeskundig uitgevoerde reparaties kunnen voor de gebruiker gevaar opleveren.
- ▶ Alleen bij gebruik van originele Miele-onderdelen garandeert Miele dat aan de veiligheidseisen wordt voldaan. Defecte onderdelen mogen alleen door originele Miele-onderdelen worden vervangen.

### Reiniging

- ▶ Dompel de stofzuiger en de accessoires nooit in water.
- ▶ In de elektrische borstel/handborstel (afhankelijk van het model), de PowerUnit, de zuigbuis en de comfort-greep zitten elektrische kabels. De stekerverbindingen mogen niet met water in aanraking komen. Vochtig reinigen van deze onderdelen is daarom niet toegestaan.

## nl - Veiligheidsinstructies en waarschuwingen

---

- ▶ Reinig de stofzuiger en de accessoires alleen droog of met een iets vochtige doek. Uitzondering:
  - Stofreservoir: leeg het stofreservoir en verwijder het voorfilter. Reinig het reservoir alleen met water en mild afwasmiddel. Maak het stofreservoir vervolgens goed droog. Plaats het voorfilter terug.

### **Veilig gebruik**

- ▶ Gebruik de stofzuiger niet zonder stofreservoir, voorfilter, fijnstoffilter en motorfilter.
- ▶ Zuig nooit brandende of gloeiende voorwerpen op (zoals sigarettenpeuken, as en kolen).
- ▶ Zuig nooit vloeistoffen of vochtig vuil op. Laat met water of sop gereinigde oppervlakken eerst helemaal opdrogen, voordat u gaat zuigen.
- ▶ Zuig geen toner-resten op. Toner van bijvoorbeeld printers of kopieerapparaten kan elektriciteit geleiden.
- ▶ Zuig nooit licht ontvlambare of explosieve stoffen of gas-  
sen op in verband met explosiegevaar. Zuig ook nooit in  
een ruimte waar dergelijke stoffen opgeslagen liggen.
- ▶ Raak de draaiende borstelas van de elektrische borstel/  
handborstel (afhankelijk van het model) niet aan.
- ▶ Zuig met de elektrische borstel/handborstel (afhankelijk  
van het model) niet dicht bij uw hoofd.
- ▶ Houd het zuiggedeelte niet te dicht bij het hoofd als u de  
stofzuiger gebruikt.



### Accessoires

▶ Gebruik uitsluitend accessoires met het “ORIGINAL Miele”-logo op de verpakking. Alleen daarvan kan Miele de veiligheid waarborgen.

### **Veiligheidsinstructies en waarschuwingen voor accu AP01, oplader LG01, laadstation LS03 (afhankelijk van het model)**

#### Kinderen

- ▶ Personen (inclusief kinderen) die op grond van hun fysieke of psychische gesteldheid, hun onervarenheid of gebrek aan kennis niet in staat zijn om de oplader LG01/het laadstation LS03 veilig te bedienen, mogen deze stofzuiger alleen gebruiken als ze onder toezicht staan van of worden geïnstrueerd door een verantwoordelijk persoon.
- ▶ De accu AP01 mag niet in handen van kinderen vallen.
- ▶ Houd kinderen op afstand van de oplader LG01 en het laadstation LS03, tenzij u voortdurend toezicht houdt.

#### Technische veiligheid

▶ De accu AP01, de oplader LG01 en het laadstation LS03 moeten voor deze Miele-stofzuiger HS19 worden gebruikt. Om veiligheidsredenen is het niet toegestaan om deze stofzuiger met een accu, oplader of laadstation van een andere fabrikant te gebruiken.

## nl - Veiligheidsinstructies en waarschuwingen

---

► Gebruik voor het laden van de accu AP01 alleen de meegeleverde oplader LG01/**xx** of het meegeleverde laadstation LS03/**xx**.

**xx** staat voor 01, 02, 03 of 04 en geeft de landspecifieke variant aan van uw oplader LG01 en uw laadstation LS03:

<b>xx</b>	
01	AT, BE, BG, CH, CL, CZ, DE, DK, EE, ES, FI, FR, GR, HR, HU, IN, IT, KR, KZ, LT, LU, LV, NL, NO, PL, PT, RO, RS, RU, SE, SI, SK, TR, UA, ZA
02	AE, GB, HK, IE, MY, SG
03	CA, JP, MX, US
04	AU, CN, NZ

► Als u een netstekkeradapter gebruikt, moet deze zijn goedgekeurd voor continu gebruik.

► Deze stofzuiger kan alleen betrouwbaar en veilig worden gebruikt als de oplader LG01/laadstation LS03 op het openbare elektriciteitsnet is aangesloten.

► Laad de stofzuiger op bij een omgevingstemperatuur van 0 °C tot 45 °C.

► U mag de accu AP01 beslist niet meer gebruiken als u merkt dat deze vreemd ruikt, als er vocht uit komt, als de accu erg heet wordt, verkleurt of vervormd raakt. De accu AP01 moet direct worden afgevoerd (zie veiligheidsinstructie “Afvoer van accu AP01” aan het eind van dit hoofdstuk en het hoofdstuk “Een bijdrage aan de bescherming van het milieu”, paragraaf “Teruggeven van gebruikte batterijen en accu's”).

▶ Er kan vloeistof uit accu's lopen. Zorg dat uw ogen en huid niet met deze bijtende vloeistof in aanraking komen. Gebeurt dat wel, spoel dan goed met water en raadpleeg een arts.

▶ Neem contact op met Miele, voordat u de accu AP01 verstuurt.

### **Veilig gebruik**

▶ Laat de accu AP01 niet vallen en gooi er niet mee. Een beschadigde accu AP01 mag om veiligheidsredenen niet meer worden gebruikt.

▶ Vermijd contact van de accu AP01 met open vuur of andere warmtebronnen. Verwarm de accu AP01 niet. Stel deze niet bloot aan direct zonlicht.

▶ Haal de accu AP01 niet uit elkaar.

▶ Voorkom kortsluiting bij de accu AP01 door de contacten onbedoeld of opzettelijk te overbruggen.

▶ Houd de accu AP01 uit de buurt van vloeistoffen.

▶ Afvoer van de accu AP01: haal de accu AP01 uit de stofzuiger. Isoleer metalen contacten door deze met plakband af te plakken om kortsluiting te voorkomen. Lever de accu AP01 in bij het daarvoor bestemde gemeentelijke inzamelpunt. Doe de accu AP01 niet bij het gewone huisvuil.

## nl - Beschrijving van het apparaat

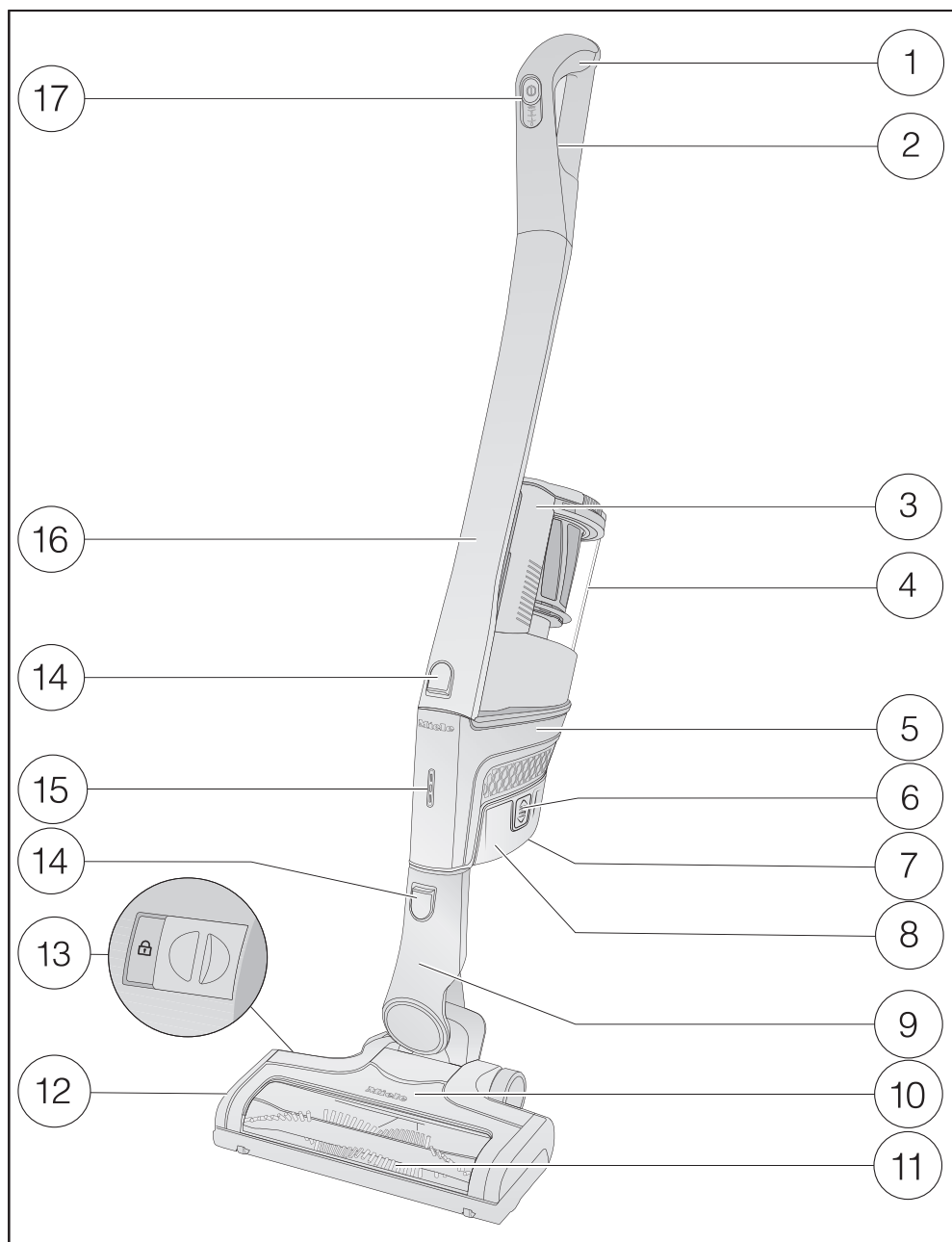

## nl - Beschrijving van het apparaat

---

- ① Comfort-greep
- ② Ontgrendelingsknop voor de comfort-greep (op de achterkant)
- ③ Greep stofreservoir
- ④ Stofreservoir met voorfilter, fijnstoffilter en motorfilter
- ⑤ PowerUnit met aansluiting voor de accu en aansluitstuk voor comfort-greep, zuigbuis, elektrische borstel en stofreservoir
- ⑥ Ontgrendelingsknoppen voor de accu (aan beide kanten van de accu)
- ⑦ Laadbus (op de onderkant van de accu)
- ⑧ Li-ion-accu AP01
- ⑨ Aansluitstuk
- ⑩ Elektrische borstel Multi Floor XXI (afhankelijk van het model met BrilliantLight-verlichting)
- ⑪ Uitneembare borstelas
- ⑫ Klepje
- ⑬ Ontgrendeling voor het verwijderen van de borstelas
- ⑭ Ontgrendelingsknoppen
- ⑮ Controlelampje laadniveau accu
- ⑯ Zuigbuis
- ⑰ Aan/Uit-schakelaar met schakelaar zuigvermogen

# nl - Een bijdrage aan de bescherming van het milieu

## Het verpakkingsmateriaal

De verpakking beschermt het apparaat tegen transportschade. Het verpakkingsmateriaal is uitgekozen met het oog op een zo gering mogelijke belasting van het milieu en de mogelijkheden voor recycling.

Door hergebruik van verpakkingsmateriaal wordt er op grondstoffen bespaard en wordt er minder afval geproduceerd. Uw vakhandelaar neemt de verpakking in het algemeen terug.

## Afvoer van het oude apparaat

Verwijder het fijnstoffilter voordat u de stofzuiger afvoert en doe het fijnstoffilter bij het gewone huisvuil.

Elektrische en elektronische apparaten bevatten meestal waardevolle materialen. Ze bevatten ook stoffen, mengsels en onderdelen die nodig zijn geweest om de apparaten goed en veilig te laten functioneren. Wanneer u uw oude apparaat bij het gewone huisvuil doet of er niet goed mee omgaat, kunnen deze stoffen schadelijk zijn voor de gezondheid en het milieu. Doe uw stofzuiger daarom nooit bij het gewone huisvuil.



Lever het apparaat in bij een gemeentelijk inzameldepot voor elektrische en elektronische apparatuur, bij uw vakhandelaar of bij Miele. De stofzuiger moet totdat deze wordt afgevoerd buiten het bereik van kinderen worden opgeslagen.

## Retournering van oude batterijen en oude accu's

Elektrische en elektronische apparaten bevatten vaak batterijen en accu's, die ook na gebruik niet met het huisvuil mogen worden afgevoerd. U bent wettelijk verplicht om niet compleet ingebouwde oude batterijen en oude accu's te verwijderen en naar een geschikte inzamellocatie (bijv. vakhandel) te brengen, waar u deze gratis kunt inleveren. Batterijen en accu's bevatten mogelijk stoffen die gevaarlijk kunnen zijn voor de menselijke gezondheid en voor het milieu.

De aanduiding op de batterij of de accu geeft meer informatie. De doorgestreepte afvalbak betekent dat u de batterijen en accu's in geen geval met het huisvuil mag afvoeren. Als de doorgestreepte afvalbak met één of meerdere van de aangegeven chemische symbolen is gekenmerkt, bevatten deze lood (Pb), cadmium (Cd) en/of kwikzilver (Hg).



Oude batterijen en oude accu's bevatten belangrijke grondstoffen en kunnen opnieuw worden gebruikt. De gescheiden inzameling van oude batterijen en oude accu's vereenvoudigt de verwerking en de recycling.

## Verwijzing naar afbeeldingen

De afbeeldingen waarnaar met nummers wordt verwezen, vindt u op de uitklappagina's achter in deze gebruiksaanwijzing.

## Plaatsen en aansluiten

### Stofzuiger in elkaar zetten (afb. 01 + 02)

U heeft 2 mogelijkheden om de stofzuiger geheel in elkaar te zetten.

- Plaats de zuigbuis boven of onder de PowerUnit.

#### Voordelen van de **PowerUnit onder aan** de stofzuiger:

- mogelijkheid om de stofzuiger veilig neer te zetten (zie het hoofdstuk “Gebruik”, paragraaf “Gebruik onderbreken”)
- ergonomie (ontlasting van de pols)
- comfortabel reinigen van grote oppervlakken

#### Voordelen van de **PowerUnit boven aan** de stofzuiger:

- comfortabele reiniging onder platte meubels
- mogelijkheid om de PowerUnit snel te verwijderen

### PowerUnit Solo

Om snel en doelgericht kruimels of pluizen op te zuigen, kan de PowerUnit zonder zuigbuis en elektrische borstel worden gebruikt.

**Tip:** Deze opbouw is heel geschikt voor het gebruik van de driedelige accessoire (zie het hoofdstuk “Gebruik van de meegeleverde accessoires”).

### Comfort-greep plaatsen (afb. 03 + 04)

Afhankelijk van de gekozen opbouw van uw stofzuiger kunt u de comfort-greep op de zuigbuis of op de PowerUnit plaatsen.

- Plaats de comfort-greep van bovenaf op het aansluitstuk van de zuigbuis totdat de comfort-greep duidelijk vastklikt (linkergedeelte afbeelding).
- Leid de comfort-greep langs de geleiding op de greep van het stofreservoir van bovenaf op het aansluitstuk van de PowerUnit totdat de comfort-greep duidelijk vastklikt (rechtergedeelte afbeelding).
- Schakel de stofzuiger met de Aan/Uit-schakelaar op de voorkant van de comfort-greep uit als u de onderdelen uit elkaar wilt halen.
- Druk op de ontgrendelingsknop en haal de comfort-greep er naar boven toe af.

### PowerUnit en zuigbuis verbinden (afb. 05 + 06)

Afhankelijk van de gekozen opbouw van uw stofzuiger bevindt de zuigbuis zich boven of onder de PowerUnit.

- Leid de zuigbuis langs de geleiding op de greep van het stofreservoir van bovenaf op het aansluitstuk van de PowerUnit totdat de zuigbuis duidelijk vastklikt (linkergedeelte afbeelding).
- Steek het aansluitstuk van de PowerUnit van bovenaf in de zuigbuis totdat het aansluitstuk duidelijk vastklikt (rechtergedeelte afbeelding).
- Om de delen weer uit elkaar te halen, drukt u op de ontgrendelingsknop.

### Accu plaatsen (afb. 07, 08 + 09)

- Verwijder de sticker van de accu.
- Schuif de accu langs de geleidingen in de PowerUnit totdat de accu duidelijk vastklikt.
- Druk op de beide ontgrendelingsknoppen aan de zijkant van de accu als u de onderdelen uit elkaar wilt halen en haal de accu eruit.

### Elektrische borstel aansluiten (afb. 10)

Afhankelijk van de gekozen opbouw van uw stofzuiger steekt u het aansluitstuk van de PowerUnit of het aansluitstuk van de zuigbuis in de elektrische borstel.

- Steek het aansluitstuk correct van bovenaf in de elektrische borstel. Het aansluitstuk moet duidelijk vastklikken.
- Druk op de ontgrendelingsknop op de elektrische borstel om de onderdelen weer uit elkaar te halen. Trek het aansluitstuk uit de elektrische borstel (afb. 06).

### Algemene aanwijzingen voor de accu

De accu is bij aflevering niet volledig opgeladen.

Laad de accu vóór het eerste gebruik volledig op. Plan daarvoor ca. 4 uur in.

Om het maximale vermogen van de accu te activeren, moet het opladen de eerste keer in de PowerUnit worden gedaan.

Als de accu vol is, wordt het controlelampje van het laadniveau van de accu na 10 minuten uitgeschakeld om energie te besparen.

U kunt maximaal 14 minuten zuigen als u de complete stofzuiger gebruikt en de hoogste stand kiest.

Als u echter de PowerUnit Solo gebruikt en de laagste stand kiest, kunt u maximaal 60 minuten zuigen.

### Accu opladen (zonder wandmontage) (afb. 11)

U kunt de stofzuiger staand opbergen en de accu direct opladen.

- Steek de PowerUnit in de elektrische borstel om ervoor te zorgen dat de stofzuiger goed blijft staan.
- Draai de stofzuiger naar voren totdat het aansluitstuk van de elektrische borstel duidelijk vastklikt.
- Steek de laadstekker van de bijgevoegde laadkabel in de laadbus op de onderkant van de accu.
- Steek de oplader in een stopcontact.

Het laden begint.

Lees verder in de paragraaf "Controlelampje laadniveau accu".

### Accu opladen (met wandmontage) (afb. 12 + 13)

U heeft 2 mogelijkheden om de stofzuiger in de meegeleverde wandhouder op te bergen en op te laden.

Voor wandmontage heeft u een geschikte plek nodig in de buurt van een vrij stopcontact.



## Wandmontage (afb. 14 + 15)

Op de achterkant van de meegeleverde wandhouder is een montageplaat met een zakje schroeven aangebracht.

Voor de wandmontage moet u de montageplaat op de wand van de gewenste plek bevestigen.

- Verwijder het zakje schroeven.
- Druk op de ontgrendelingsknop op de onderkant van de wandhouder.
- Verwijder de montageplaat naar onderen toe van de wandhouder.

## Montageplaat bevestigen (afb. 16 + 17)

Om de montageplaat op de wand te bevestigen, zijn er 2 pluggen en 2 TORX-schroeven T20 bijgevoegd. Verder heeft u een accuschroevendraaier of een boormachine nodig (diameter boortje 6 mm).

Afhankelijk van de gekozen opbouw van uw stofzuiger kiest u een afstand van 45 cm of 98 cm van de onderste rand van de montageplaat tot aan de vloer.

Zorg ervoor dat u geen kabels beschadigt die zich in de wand bevinden.

- Bevestig de montageplaat op de wand.

## Laadkabel in wandhouder bevestigen (afb. 18, 19 + 20)

Aan de onderkant van de wandhouder zit een kabelvak.

- Druk op de beide ontgrendelingsknoppen op de onderkant van de wandhouder en verwijder het klepje van het kabelvak.
- Steek de laadstekker van de bijgevoegde laadkabel van bovenaf in de opening.
- Plaats de laadkabel in de kabelgeleiding.
- Plaats het klepje terug en vergrendel het kabelvak.

## Hulpstukhouder plaatsen (indien nodig) (afb. 21)

Om de drielijge accessoire op te bergen, is er een hulpstukhouder bijgevoegd (zie het hoofdstuk "Gebruik van de meegeleverde accessoires").

- Steek de hulpstukhouder tot de aanslag op de wandhouder.

## Wandhouder plaatsen (afb. 22 + 23)

- Zet de wandhouder van bovenaf op de montageplaat totdat de wandhouder duidelijk vastklikt.
- Steek de PowerUnit van de in elkaar gezette stofzuiger met de accu van bovenaf in de wandhouder.
- Steek de oplader in het stopcontact. Het laden begint.

### Controlelampje laadniveau accu (tijdens het laden) (afb. 24)

Het laadniveau van de accu wordt op de PowerUnit weergegeven.

Oplaadcapaciteit	Controlelampje
Ca. 0–34%	knippert onderaan langzaam
Ca. 35–69%	brandt onderaan, knippert in het midden langzaam
Ca. 70–90%	brandt onderaan en in het midden, knippert bovenaan langzaam
Ca. 91–100%	brandt onderaan, in het midden en bovenaan

Als de accu vol is, wordt het controlelampje van het laadniveau van de accu na 10 minuten uitgeschakeld om energie te besparen.

U kunt het laadniveau dan op elk gewenst moment gedurende 4 seconden laten weergegeven door de Aan/Uit-schakelaar op de comfort-greep te gebruiken.

Als de accu lange tijd niet is gebruikt en leeg is, gaat de accu in de veiligheidsmodus. Het controlelampje van het laadniveau van de accu reageert dan bij het laden in de PowerUnit pas na ca. 30–60 minuten.

### Controlelampje laadniveau accu (tijdens gebruik) (afb. 24)

Het laadniveau van de accu wordt op de PowerUnit weergegeven.

Oplaadcapaciteit	Controlelampje
Ca. 100–70%	brandt bovenaan, in het midden en onderaan
Ca. 69–35%	brandt in het midden en onderaan
Ca. 34–11%	brandt onderaan
Ca. 10–0%	knippert onderaan langzaam

### Gebruik van de accessoires (afb. 25)

- ① **Meubelzuigmond**  
Hulpstuk voor het zuigen van gestoffeerde meubels, matrassen en kussens.
- ② **Kierenzuiger**  
Hulpstuk voor het zuigen van naden, kieren en hoeken.
- ③ **Reliëfborstel**  
Hulpstuk voor het zuigen van sierlijsten, houtsnijwerk of kwetsbare voorwerpen.  
De borstel kan in elke gewenste stand worden gedraaid.
- ④ **Hulpstukhouder**  
Voor het opbergen van het driedelige accessoire.

Symbolen op de houder geven aan waar u de hulpstukken kunt plaatsen. U kunt de hulpstukhouder op de wand-

houder plaatsen (zie het hoofdstuk “Plaatsen en aansluiten”, paragraaf “Hulpstukhouder plaatsen”).

### **Elektrische borstel Multi Floor XXL (afb. 26)**

Houd u in de eerste plaats aan de reinigings- en onderhoudsinstructies van de fabrikant van de vloerbedekking.

De elektrische borstel is geschikt voor het dagelijks zuigen van tapijt, vaste vloerbedekking en robuuste harde vloeren.

**Tip:** Als u trappen met vloerbedekking comfortabel wilt zuigen, laat u de zuigbuis weg.

Het Miele-assortiment biedt geschikte hulpstukken voor veel speciale toepassingen (zie het hoofdstuk “Bij te bestellen accessoires”).

### **Handborstel Electro Compact (afb. 27)**

(afhankelijk van het model)

Houd u in de eerste plaats aan de reinigings- en onderhoudsinstructies van de fabrikant van de vloerbedekking.

De handborstel is heel geschikt voor het intensief reinigen van gestoffeerde meubels en autostoelen.

**Tip:** Als u gestoffeerde meubels of autostoelen comfortabel wilt zuigen, laat u de zuigbuis weg.

### **Extra accu en accu-laadstation (afb. 28)**

(afhankelijk van het model)

Door een extra accu te gebruiken, kunt u de gebruiksduur van de stofzuiger verdubbelen.

Lees voordat u de accu voor het eerst oplaadt absoluut het hoofdstuk “Plaatsen en aansluiten”, paragraaf “Algemene aanwijzingen voor de accu”.

- Plaats de accu vanaf de tweede keer dat u deze oplaadt in het accu-laadstation totdat de accu duidelijk vastklikt.
- Steek de stekker in een stopcontact.

Het laden begint. Het controlelampje van het laadniveau van de accu knippert links.

Uitleg over de indicatie van het laadniveau van de accu vindt u in het hoofdstuk “Plaatsen en aansluiten”, paragraaf “Controlelampje laadniveau accu”.

Als u de lege accu direct na gebruik in het accu-laadstation oplaadt, begint het laden pas als de accu is afgekoeld.

Het afkoelen kan wel 60 minuten duren. Gedurende deze tijd reageert het controlelampje van het laadniveau van de accu op het laadstation niet.

## **Gebruik**

### **In- en uitschakelen (afb. 29)**

- Trek de laadstekker uit de laadbus van de accu als u de accu direct heeft opgeladen.
- Haal de stofzuiger uit de wandhouder als u de accu daarin heeft opgeladen.
- Gebruik de Aan/Uit-schakelaar op de comfort-greep ①.

## Zuigvermogen kiezen

U kunt het zuigvermogen van de stofzuiger aan de situatie aanpassen. Als u het zuigvermogen verlaagt, kunt u de elektrische borstel gemakkelijker heen en weer bewegen.

U kunt op de comfort-greep 3 standen kiezen:

- |      |  |
|------|--|
| 1    | laagste stand<br>voor lichte vervuiling    |
| 2    | middelste stand<br>voor normale vervuiling |
| Max. | hoogste stand<br>voor sterke vervuiling    |

In de middelste en hoogste stand is een vloerherkenning geactiveerd.

Afhankelijk van de ondergrond wordt het verbruik van de elektrische borstel optimaal ingesteld. Hierdoor kan het geluid tijdens het gebruik veranderen.

## Verlichting van het te reinigen oppervlak

(afhankelijk van het model)

De elektrische borstel van uw stofzuiger heeft BrilliantLight om het te reinigen oppervlak te verlichten.

## Neerzetfunctie voor korte pauzes

(mag om veiligheidsredenen alleen worden gebruikt als de PowerUnit onderaan de stofzuiger is geplaatst)

Als u aan het zuigen bent en de PowerUnit is onderaan de stofzuiger geplaatst, kunt u het zuigen gemakkelijk onderbreken.

- Draai de stofzuiger naar voren totdat het aansluitstuk van de elektrische borstel duidelijk vastklikt.

De stofzuiger staat veilig, de elektrische borstel wordt uitgeschakeld en de accu wordt gespaard.

Als u het aansluitstuk van de elektrische borstel weer ontgrendelt, wordt de elektrische borstel weer ingeschakeld.

## Onderhoud

 Kans op letsel door roterende borstelas.

U kunt verwondingen oplopen door de roterende borstelas.

Schakel de stofzuiger voor elk onderhoud uit. Gebruik daarvoor de Aan/Uit-schakelaar op de comfort-greep.

Nieuwe onderdelen zijn verkrijgbaar bij de Miele-vakhandelaar of rechtstreeks bij Miele.

## Stofreservoir legen (afb. 30–34)

Maak het stofreservoir uiterlijk leeg als het stof de markering **max** op het reservoir bereikt.

- Draai het deksel van het stofreservoir in de richting van de pijl tot aan de eerste aanslag.
- Trek het stofreservoir naar boven en verwijder het.

U kunt de inhoud van het reservoir bij het huisvuil doen als u alleen normaal huisstof heeft opgezogen.

- Houd het stofreservoir vlak boven de afvalcontainer zodat er geen stof opwervelt.

- Draai het deksel van het stofreservoir in de richting van de pijl tot aan de volgende aanslag.

Het klepje onder aan het stofreservoir gaat open en het stof valt eruit.

- Draai het deksel van het stofreservoir terug in de uitgangspositie.
- Sluit de klep onder aan het stofreservoir totdat deze duidelijk vastklikt.
- Leid de greep van het stofreservoir van bovenaf langs de geleiding op het aansluitstuk van de PowerUnit totdat het stofreservoir duidelijk vastklikt.

### Fijnstoffilter reinigen (afb. 35)

In het stofreservoir bevindt zich het fijnstoffilter.

Reinig het fijnstoffilter minstens één keer per maand.

- Verwijder het stofreservoir.
- Haal het fijnstoffilter er naar boven toe uit.

 Schade door fouten bij het reinigen.

Het fijnstoffilter kan beschadigd raken en daardoor niet meer goed werken.

Reinig het fijnstoffilter niet aan de binnenkant. Gebruik voor de reiniging geen scherpe of spitse voorwerpen. Borstel het fijnstoffilter niet af.

- Houd het fijnstoffilter boven een afvalemmer.
- Klop het fijnstoffilter via de rubberen onderrand voorzichtig uit.

- Draai het fijnstoffilter daarbij iets, zodat het vuil uit alle ruimtes kan worden verwijderd.

- Plaats het schone fijnstoffilter correct terug in het stofreservoir.

- Plaats het stofreservoir weer op het aansluitstuk van de PowerUnit.

### Voorfilter reinigen (afb. 36–39)

In het stofreservoir bevindt zich het voorfilter.

Reinig het voorfilter indien nodig.

- Verwijder het stofreservoir.
- Verwijder het fijnstoffilter (afb. 35).
- Leeg het stofreservoir boven een afvalemmer en haal het voorfilter er naar boven toe uit.
- Ontgrendel het motorfilter linksom en haal het motorfilter er naar boven toe uit.

 Schade door fouten bij het reinigen.

Het voorfilter kan beschadigd raken en daardoor niet meer goed werken.

Gebruik voor de reiniging geen scherpe of spitse voorwerpen.

- Klop het voorfilter voorzichtig uit boven een afvalemmer.

**Tip:** Gebruik een fijne reinigingsborstel of iets dergelijks om het voorfilter ook grondig aan de binnenkant te reinigen. U hoeft het motorfilter niet te reinigen. U kunt het eruit halen, zodat u beter bij de binnenkant van het voorfilter kunt komen.

- Plaats het motorfilter na het reinigen van het voorfilter correct en goed vast terug in het voorfilter.
- Vergrendel het motorfilter rechtsom tot aan de aanslag.
- Plaats het voorfilter weer in het stofreservoir.
- Breng de invoerhulpstukken van beide onderdelen naar elkaar toe en draai het deksel van het stofreservoir terug in de uitgangspositie.
- Sluit de klep onder aan het stofreservoir totdat deze duidelijk vastklikt.
- Plaats het fijnstoffilter terug.
- Plaats het stofreservoir weer op het aansluitstuk van de PowerUnit.

### Stofreservoir reinigen

Reinig het stofreservoir indien nodig.

- Verwijder het stofreservoir.
- Leeg het stofreservoir boven een afvalcontainer en haal het voorfilter er naar boven toe uit (afb. 36).
- Reinig het reservoir met water en mild afwasmiddel.
- Maak het stofreservoir vervolgens goed droog.
- Plaats het voorfilter weer in het stofreservoir.
- Plaats het stofreservoir weer op het aansluitstuk van de PowerUnit (afb. 38 + 39).

### Elektrische borstel/handborstel reinigen (afb. 06)

(handborstel afhankelijk van het model)

- Neem de elektrische borstel/handborstel van het aansluitstuk van de stofzuiger.

### Draden en haren verwijderen (afb. 40)

- Leg de elektrische borstel/handborstel met de onderkant naar boven op een glad en schoon oppervlak.
- Draadjes, haren en dergelijke die zich om de borstelas hebben gewikkeld, kunt u met een schaar doorknippen. De borstelas heeft een speciale groef waarlangs u kunt knippen.

De afgeknipte draadjes en haren kunt u daarna met de stofzuiger opzuigen.

### Borstelas verwijderen (afb. 41)

(niet mogelijk bij de handborstel)

U kunt de borstelas uit de elektrische borstel halen om hardnekkige verontreinigingen te verwijderen en ook de binnenkant van de elektrische borstel te reinigen.

- Ontgrendel het klepje aan de zijkant van de elektrische borstel zodat u het symbool  ziet.
- Klap het klepje tot de aanslag omhoog.
- Verwijder de borstelas.
- Reinig de borstelas en verwijder alle vastzittende verontreinigingen uit de binnenkant van de elektrische borstel.
- Ga in omgekeerde volgorde te werk om de elektrische borstel weer in elkaar te zetten.

## Accu vervangen

Zorg ervoor dat u een originele Miele-lithium-accu AP01 in huis heeft (aanduiding: HX LA).

Neem de aanwijzingen in acht voor de omgang met en afvoer van de accu. Zie hiervoor de hoofdstukken “Veiligheidsinstructies en waarschuwingen”, “Een bijdrage aan de bescherming van het milieu” en “Plaatsen en aansluiten” (paragraaf “Algemene aanwijzingen voor de accu”).

## Nuttige tips

De meeste storingen en problemen die bij dagelijks gebruik kunnen optreden, kunt u zelf verhelpen. U bespaart daarmee niet alleen tijd, maar ook kosten, omdat u Miele niet hoeft in te schakelen.

De volgende tabellen helpen u de oorzaken van een probleem te achterhalen en het probleem te verhelpen.

 Kans op letsel door roterende borstelas.  
U kunt verwondingen oplopen door de roterende borstelas.  
Schakel de stofzuiger altijd uit, voordat u een probleem probeert op te lossen.  
Gebruik daarvoor de Aan/Uit-schakelaar op de comfort-greep.

Probleem	Oorzaak en oplossing
<b>De capaciteit is onvoldoende.</b>	Het stofreservoir is vol. ■ Leeg en reinig het stofreservoir.
	De elektrische borstel is vuil/verstopt. ■ Reinig de borstelas en de binnenkant van de elektrische borstel (zie het hoofdstuk “Onderhoud”, paragraaf “Elektrische borstel reinigen”).
<b>De capaciteit wordt minder.</b>	Het fijnstoffilter is verontreinigd. ■ Reinig het fijnstoffilter (zie het hoofdstuk “Onderhoud”, paragraaf “Fijnstoffilter reinigen”).
	Het voorfilter is verontreinigd. ■ Reinig het voorfilter (zie het hoofdstuk “Onderhoud”, paragraaf “Voorfilter reinigen”).
<b>De elektrische borstel wordt automatisch uitgeschakeld.</b>	De elektrische borstel is overbelast, bijvoorbeeld op een hoogpolig tapijt. ■ Schakel de stofzuiger uit en schakel de stofzuiger weer in met een lager zuigvermogen. Gebruik daarvoor de Aan/Uit-schakelaar op de comfort-greep.
<b>Het geluid verandert tijdens het zuigen.</b>	In de middelste en hoogste stand is een vloerherkenning geactiveerd. Afhankelijk van de ondergrond wordt het verbruik van de elektrische borstel automatisch optimaal ingesteld. ■ Het geluid hoort bij het normale functioneren van de stofzuiger.



Probleem	Oorzaak en oplossing
<b>De stofzuiger doet het niet na het inschakelen.</b>	<p>Er is geen accu geplaatst of de accu is niet juist geplaatst.</p> <ul style="list-style-type: none"> <li>■ Plaats de accu of controleer of de accu goed is geplaatst (zie het hoofdstuk “Plaatsen en aansluiten”, paragraaf “Accu plaatsen”).</li> </ul>
	<p>De accu is niet voldoende opgeladen.</p> <ul style="list-style-type: none"> <li>■ Laad de accu precies zo op als in deze gebruiksaanwijzing is beschreven (zie het hoofdstuk “Plaatsen en aansluiten”, paragraaf “Accu opladen”).</li> </ul>
	<p>Er is geen originele Miele-accu geplaatst.</p> <ul style="list-style-type: none"> <li>■ Plaats een originele Miele-Li-ion-accu AP01 (aanduiding: HX LA).</li> </ul>
	<p>De laadstekker zit er nog in.</p> <ul style="list-style-type: none"> <li>■ Trek de laadstekker uit de laadbus van de accu.</li> </ul>

## Foutmeldingen

 Kans op letsel door roterende borstelas.  
 U kunt verwondingen oplopen door de roterende borstelas.  
 Schakel de stofzuiger altijd uit, voordat u een probleem probeert op te lossen.  
 Gebruik daarvoor de Aan/Uit-schakelaar op de comfort-greep.

Foutmeldingen worden weergegeven doordat het controlelampje van het laadniveau van de accu op de PowerUnit snel knippert.

Probleem	Oorzaak en oplossing
<b>Het onderste controlelampje knippert snel</b>	Interne systeemfout ■ Haal de accu eruit, wacht 10 seconden, plaats de accu terug en laad deze op.
<b>Het onderste en middelste controlelampje knipperen snel</b>	Storing "Oververhitting accu" ■ Wacht ca. 30 minuten voordat u de stofzuiger weer inschakelt.
<b>Het middelste en bovenste controlelampje knipperen snel</b>	Storing "Accu niet herkend" ■ Plaats een originele Miele-li-ion-accu AP01 (aanduiding: HX LA).
<b>Het bovenste controlelampje knippert snel</b>	Storing "Comfort-greep niet herkend" ■ Haal de comfort-greep eraf en zet deze weer terug (zie het hoofdstuk "Plaatsen en aansluiten", paragraaf "Comfort-greep plaatsen"). ■ Haal de accu eruit, wacht 10 seconden en plaats de accu terug.

## Onderhoud

 Kans op letsel door roterende borstelas.

U kunt verwondingen oplopen door de roterende borstelas.

Schakel de stofzuiger voor elke reiniging uit. Gebruik daarvoor de Aan/Uit-schakelaar op de comfort-greep.

## Buitenkant en accessoires

 Gevaar voor elektrische schok door netspanning.

Als er vocht op de oplader komt, kunt u een elektrische schok krijgen.

Dompel de oplader nooit onder in water.

Neem de speciale reinigingstips voor het stofreservoir in het hoofdstuk "Onderhoud" in acht.

De buitenkant van de stofzuiger en de kunststof accessoires kunt u reinigen met een normaal reinigingsmiddel voor kunststof.

 Schade als gevolg van ongeschikte reinigingsmiddelen.

Alle oppervlakken zijn krasgevoelig. Alle oppervlakken kunnen verkleuren of aangetast worden als ze met verkeerde reinigingsmiddelen in aanraking komen.

Gebruik geen schuurmiddelen en geen glas- of allesreinigers. Gebruik ook geen oliehoudende onderhoudsmiddelen.

## Service

### Contact bij storingen

Voor storingen die u niet zelf kunt verhelpen, waarschuwt u uw Miele-vakhandelaar of Miele.

Het telefoonnummer van Miele vindt u aan het einde van dit document.

### Garantie

De garantietermijn voor dit apparaat bedraagt 2 jaar.

Meer informatie over de garantievoorwaarden in uw land kunt u bij Miele verkrijgen.

### Bij te bestellen accessoires

Houd u in de eerste plaats aan de reinigings- en onderhoudsinstructies van de fabrikant van de vloerbedekking.

Wij adviseren het gebruik van accessoires met het "ORIGINAL Miele"-logo. Alleen met deze producten benut u de zuigkracht van de stofzuiger optimaal en bereikt u het beste reinigingsresultaat.

Storingen en beschadigingen aan de stofzuiger die veroorzaakt worden door het gebruik van accessoires zonder "ORIGINAL Miele"-logo vallen niet onder de garantie van de stofzuiger.

### Verkoop accessoires

Originele accessoires zijn verkrijgbaar via de Miele-webshop, bij Miele of bij de Miele-vakhandelaar.

Originele Miele-accessoires herkent u aan het "ORIGINAL Miele"-logo op de verpakking.



Sommige modellen zijn standaard al voorzien van een of meer van de volgende accessoires.

**Handborstel Electro Compact (HX SEB)**

Voor het intensief reinigen van gestoffeerde meubels en autostoelen.

**Reliëfborstel met natuurhaar (SSP 10)**

Voor het zuigen van zeer kwetsbare voorwerpen.

**Lamellen-/radiatorborstel (SHB 30)**

Met de radiatorborstel kunt u radiatoren, voegen en lamellen schoonzuigen.

**Matraszuigmond (SMD 10)**

Voor het zuigen van matrassen en gestoffeerde meubels tot in de naden.

**Kierenzuiger, 300 mm (SFD 10)**

Een extra lange kierenzuiger voor het zuigen van naden, kieren, hoeken, etc.

**Kierenzuiger, 560 mm (SFD 20)**

Een flexibele kierenzuiger voor het zuigen van moeilijk toegankelijke plekken.

**Meubelzuigmond, 190 mm (SPD 10)**

Een extra brede zuigmond voor het zuigen van gestoffeerde meubels, matrassen en kussens.

**Extra accu AP01 (HX LA)**

Om de gebruiksduur van de stofzuiger te verdubbelen.

**Accu-laadstation LS03 (HX LS)**

Om de extra accu onafhankelijk van het apparaat en tegelijkertijd op te laden.

<b>Medidas de segurança e precauções</b> .....	175
<b>Descrição do aparelho</b> .....	184
<b>O seu contributo para proteção do ambiente</b> .....	186
<b>Figuras - Referências</b> .....	187
<b>Instalação e ligação</b> .....	187
Montar o aspirador .....	187
Encaixar a pega Comfort .....	187
Unir a PowerUnit e o tubo de aspiração .....	187
Colocar a bateria .....	188
Ligar a escova elétrica .....	188
Indicações gerais relativas à bateria .....	188
Carregar a bateria (sem montagem na parede) .....	188
Carregar a bateria (com montagem na parede) .....	188
Montagem na parede .....	189
Fixar a placa de montagem .....	189
Fixar o cabo de carregamento no suporte de parede .....	189
Encaixar o suporte de acessórios (se necessário) .....	189
Encaixar o suporte de parede .....	189
Indicação do estado de carga da bateria (durante o carregamento) .....	190
Indicação do estado de carga da bateria (em caso de utilização) .....	190
<b>Utilização dos acessórios de aspiração fornecidos</b> .....	190
Escova elétrica Multi Floor XXL .....	191
Escova elétrica manual Electro Compact .....	191
Bateria adicional e carregador .....	191
<b>Utilização</b> .....	192
Ligar e desligar .....	192
Selecionar a potência de aspiração .....	192
Iluminação da área de trabalho .....	192
Função de desativação para pausas de aspiração curtas .....	192
<b>Manutenção</b> .....	192
Esvaziar o compartimento do pó .....	192
Limpar o filtro de partículas finas .....	193
Limpar o pré-filtro .....	193
Limpar o compartimento do pó .....	194
Limpar a escova elétrica/escova elétrica manual .....	194
Substituir a bateria .....	195
<b>O que fazer quando</b> .....	196

## pt - Índice

---

<b>Mensagens de erro .....</b>	<b>198</b>
<b>Manutenção .....</b>	<b>199</b>
<b>Serviço de assistência técnica .....</b>	<b>199</b>
Contacto no caso de anomalias.....	199
Garantia.....	199
<b>Acessórios que podem ser adquiridos.....</b>	<b>199</b>

Este aspirador cumpre as normas de segurança em vigor. Uma utilização inadequada pode causar danos pessoais e materiais.

Leia o livro de instruções antes de utilizar o aspirador pela primeira vez. As instruções contêm informações importantes sobre a segurança, utilização e manutenção do aspirador. Desta forma, não só se protege, a si e a outros, como também evita danos.

De acordo com a norma IEC 60335-1 a Miele chama expressamente a atenção para o facto do capítulo «Instalação e ligação», assim como as indicações de segurança e avisos deverem ser obrigatoriamente lidos e cumpridos.

A Miele não pode ser responsabilizada por danos que sejam causados no seguimento da inobservância destas instruções.

Conserve as instruções de utilização e faculte as mesmas a um eventual futuro proprietário.

Desligue sempre o aspirador após a utilização, antes de qualquer mudança de acessórios e antes de efetuar trabalhos de limpeza, manutenção, resolução de problemas e erros. Para isso, utilize o interruptor de ligar/desligar na pega Comfort.

### **Utilização adequada**

► Este aspirador foi concebido para ser utilizado em ambiente doméstico e em espaços similares. Este aspirador não se adequa ao funcionamento em obras.

## **pt - Medidas de segurança e precauções**

---

- ▶ Este aspirador não se destina a ser utilizado no exterior.
- ▶ Este aspirador é adequado para a aspiração diária de tapetes e alcatifas, assim como de pavimentos duros não sensíveis.
- ▶ Este aspirador destina-se à utilização até uma altura de 4000 m acima do nível do mar.
- ▶ Utilize o aspirador exclusivamente para aspirar material aspirável seco. As pessoas e os animais não devem ser aspirados com o aspirador. Não é permitido qualquer outro tipo de utilização, conversão e alteração.
- ▶ As pessoas que, devido às suas capacidades físicas, sensoriais ou psíquicas ou ainda por inexperiência ou desconhecimento, não estejam em condições de utilizar o aspirador com segurança não o podem utilizar sem serem viadas ou orientadas por uma pessoa responsável.
- ▶ A embalagem protege o aspirador contra danos que possam ocorrer durante o transporte. Recomendamos a conservação da embalagem para fins de transporte.

### **Crianças em casa**

- ▶ As crianças menores de 8 anos devem ser mantidas afastadas do aparelho, a menos que estejam supervisionadas.



- ▶ As crianças a partir dos 8 anos de idade só podem utilizar o aspirador sem serem vigiadas, se o seu funcionamento lhes tiver sido explicado de forma que o possam utilizar com segurança. As crianças devem ter capacidade para reconhecer e compreender os possíveis perigos de uma utilização incorreta.
- ▶ As crianças não devem efetuar trabalhos de limpeza ou manutenção no aparelho sem serem vigiadas.
- ▶ Vigie as crianças que estejam perto do aspirador. Não permita que as crianças brinquem com o aspirador.
- ▶ Risco de asfixia! As crianças ao brincarem com o material da embalagem (películas, por exemplo) podem correr risco de asfixia caso se envolvam ou se cobrirem a cabeça com esse material. Mantenha o material da embalagem fora do alcance das crianças.

### **Segurança técnica**

- ▶ O aspirador funciona a 25,2 V.



É classificado como um aparelho da classe de proteção III. É um aparelho no qual a proteção contra choque elétrico é obtida através da ligação à tensão extra baixa de segurança e onde não são geradas tensões que sejam mais elevadas do que a tensão extra baixa de segurança. O carregamento do aspirador é efetuado através de um carregador da classe de proteção II.

- ▶ Controle o aspirador e os acessórios antes de os utilizar verificando se existe algum dano visível. Não ponha um aparelho danificado em funcionamento.

## pt - Medidas de segurança e precauções

---

- ▶ Compare os dados de ligação indicados na placa de características do carregador (tensão e frequência) com os da rede de alimentação elétrica. Estes dados têm necessariamente de coincidir. O carregador é adequado sem alteração para 50 Hz ou 60 Hz.
- ▶ A tomada de ligação à corrente tem de estar protegida com um fusível de 16 A ou de 10 A.
- ▶ A escova elétrica Multi Floor XXL e a escova elétrica manual Electro Compact (em função do modelo) da Miele são aparelhos adicionais motorizados, especiais para este aspirador. Por motivos de segurança, não é permitida a utilização do aspirador com outra escova elétrica/escova elétrica manual da Miele ou uma escova elétrica/escova elétrica manual de outro fabricante.
- ▶ Armazene o aspirador a uma temperatura ambiente de 0 °C a 45 °C.
- ▶ A reparação do aspirador durante o período de garantia só deve ser executada pelos serviços técnicos Miele ou por técnicos autorizados Miele, caso contrário o fabricante não assume a responsabilidade pelas avarias que possam surgir após a reparação.
- ▶ As reparações só devem ser executadas por um técnico autorizado Miele. As reparações executadas de forma incorreta podem ter consequências graves para o aparelho e para o utilizador.

▶ Só com peças sobressalentes de origem é que a Miele garante o cumprimento das Condições de segurança. Os componentes com defeito devem ser substituídos apenas por peças sobressalentes de origem.

### **Limpeza**

- ▶ Nunca mergulhe o aspirador e os acessórios na água.
- ▶ A escova elétrica/escova elétrica manual (em função do modelo), a PowerUnit, o tubo de aspiração e a pega Comfort contêm fios elétricos. Os contactos da ficha não devem entrar em contacto com a água. Por este motivo, não é permitido efetuar a limpeza desta peça a húmido.
- ▶ Efetue a limpeza do aspirador e dos acessórios a seco ou com um pano ligeiramente húmido. Exceção:
  - Compartimento do pó: esvazie o compartimento do pó e retire o pré-filtro. Apenas lave o compartimento do pó com água e detergente suave. De seguida, seque o compartimento do pó cuidadosamente. Volte a colocar o pré-filtro.

### **Utilização adequada**

- ▶ Não utilize o aspirador sem o compartimento do pó, o pré-filtro, o filtro de pó fino e o filtro de proteção do motor.
- ▶ Não aspire objetos incandescentes ou acesos como, p. ex., cigarros, cinza ou carvão, que aparentemente estejam apagados.
- ▶ Não aspire líquidos nem sujidade húmida. Os tapetes ou alcatifas acabados de limpar a húmido devem estar completamente secos antes de serem aspirados.

## pt - Medidas de segurança e precauções

---

- ▶ Não aspire pó de toner. O toner utilizado, por exemplo, em fotocopiadoras ou impressoras pode ser condutor de corrente elétrica.
- ▶ Não aspire produtos de inflamação fácil, explosivos ou gases. Não aspire igualmente o local onde estes produtos estão armazenados.
- ▶ Não toque no rolo da escova da escova elétrica/escova elétrica manual durante o funcionamento (em função do modelo).
- ▶ Mantenha a escova elétrica/escova elétrica manual (em função do modelo) afastada da sua cabeça durante a aspiração.
- ▶ Evite que a sua cabeça entre em contacto com a corrente de sucção.

### **Acessórios**

- ▶ Utilize apenas acessórios com o logótipo «ORIGINAL Miele» na embalagem. Só assim é que o fabricante pode garantir a segurança.

### **Indicações de segurança e avisos para bateria AP01, carregador LG01, LS03 (em função do modelo)**

#### **Crianças em casa**

- ▶ As pessoas (incluindo crianças) que, devido às suas capacidades físicas, sensoriais ou psíquicas ou por inexperiência ou desconhecimento, não estejam em condições de utilizar o carregador LG01/LS03 com segurança não o podem utilizar sem serem vigiadas ou orientadas por uma pessoa responsável.

- ▶ A bateria AP01 não deve estar acessível às crianças.
- ▶ As crianças devem ser mantidas afastadas do carregador LG01 e LS03, a não ser que estejam sob vigilância constante.

### Segurança técnica

▶ Para este aspirador HS19 da Miele devem ser utilizadas a bateria AP01, o carregador LG01 e LS03. Por motivos de segurança, não é permitida a utilização do aspirador com uma bateria ou carregador de outro fabricante.

▶ Para o carregamento da bateria AP01 apenas utilize o carregador LG01/**xx** ou LS03/**xx**.

**xx** (representa 01, 02, 03 ou 04 e, dessa forma, a variante do país do seu carregador LG01 e LS03) fornecidos juntamente:

<b>xx</b>	
01	AT, BE, BG, CH, CL, CZ, DE, DK, EE, ES, FI, FR, GR, HR, HU, IN, IT, KR, KZ, LT, LU, LV, NL, NO, PL, PT, RO, RS, RU, SE, SI, SK, TR, UA, ZA
02	AE, GB, HK, IE, MY, SG
03	CA, JP, MX, US
04	AU, CN, NZ

- ▶ Em caso de utilização de um adaptador de ficha de rede este deve estar certificado para o funcionamento contínuo.
- ▶ O funcionamento fiável e seguro deste aspirador apenas está garantido se o carregador LG01/LS03 estiver ligado à rede pública de eletricidade.
- ▶ Carregue o aspirador a uma temperatura ambiente de 0 °C a 45 °C.

## pt - Medidas de segurança e precauções

---

- ▶ Não continue a utilizar a bateria AP01 de forma alguma se notar que esta emana um odor incomum, derrama líquido, aquece demasiado ou que se descolora ou se deforma. A bateria AP01 deve ser eliminada de imediato (ver indicação de segurança «Eliminação da bateria AP01» no fim deste capítulo e «O seu contributo para a proteção do meio ambiente», secção «Devolução de baterias e pilhas usadas»).
- ▶ As baterias podem vaziar. Evite o contacto de líquidos corrosivos com os olhos e a pele. Em caso de contacto, passar de imediato com água e procurar ajuda médica.
- ▶ Contacte o serviço de assistência técnica antes de enviar a bateria AP01.

### Utilização adequada

- ▶ Não deixe a bateria AP01 cair e não a atire. Por motivos de segurança, uma bateria AP01 danificada não pode ser novamente utilizada.
- ▶ Não coloque a bateria AP01 em contacto com fogo aberto ou outras fontes de calor. Não aqueça a bateria AP01. Não exponha a bateria à luz solar direta.
- ▶ Não desmonte a bateria AP01.
- ▶ Não provoque qualquer curto-circuito da bateria AP01, ligando os contactos em ponte acidental ou intencionalmente.
- ▶ Não coloque a bateria AP01 em contacto com líquidos.

► Eliminação da bateria AP01: retire a bateria AP01 do aspirador. Isole os contactos de metal, colando fita adesiva para evitar curto-circuitos. Elimine a bateria AP01 por intermédio do sistema de recolha local. Não elimine a bateria AP01 juntamente com o lixo doméstico.

## pt - Descrição do aparelho

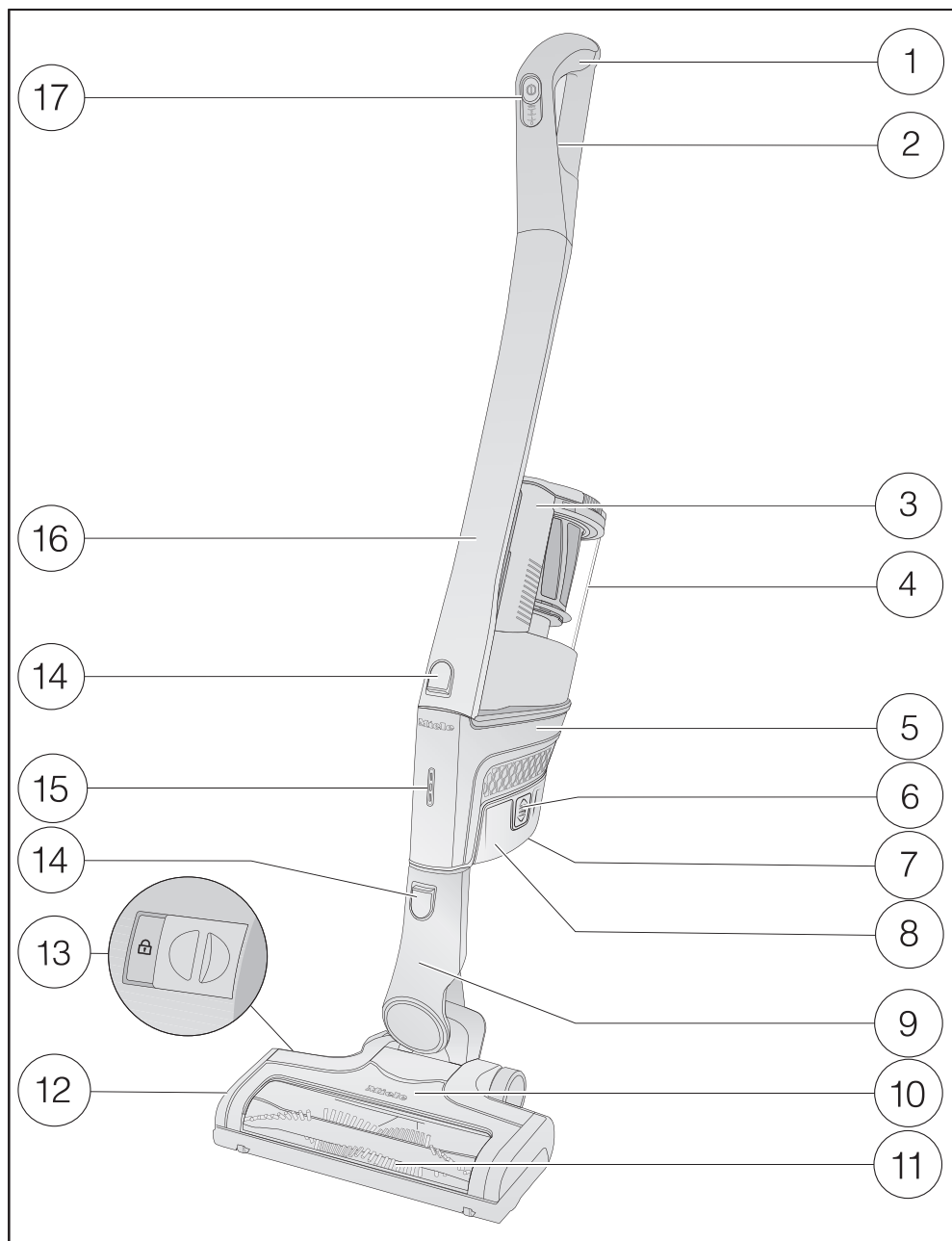



- ① Pega Comfort
- ② Tecla de desbloqueio para pega Comfort (na parte traseira)
- ③ Pega do compartimento do pó
- ④ Compartimento do pó com pré-filtro, filtro de pó fino e o filtro de proteção do motor
- ⑤ PowerUnit com ligação para bateria e bocal para pega Comfort, tubo de aspiração, escova elétrica e compartimento do pó
- ⑥ Tecla de desbloqueio para bateria (em ambos os lados da bateria)
- ⑦ Tomada de carga (na parte inferior da bateria)
- ⑧ Bateria de íões de lítio AP01
- ⑨ Bocal de ligação
- ⑩ Escova elétrica Multi Floor XXL (em função do modelo com iluminação BrillantLight)
- ⑪ Rolo da escova amovível
- ⑫ Tampa
- ⑬ Desbloqueio para remoção do rolo da escova
- ⑭ Teclas de desbloqueio
- ⑮ Indicação do estado de carga da bateria
- ⑯ Tubo de aspiração
- ⑰ Interruptor de ligar/desligar com seletor de potência de aspiração

## pt - O seu contributo para proteção do ambiente

### Eliminação da embalagem de transporte

A embalagem protege o aparelho contra danos de transporte. Os materiais da embalagem são selecionados do ponto de vista ecológico e compatibilidade com o meio ambiente e por isso é reciclável.

A devolução das embalagens ao ciclo de reciclagem contribui para economia de matérias primas e redução de resíduos.

### Eliminação do equipamento em fim de vida útil

Antes de se desfazer do seu aspirador antigo, retire o filtro de partículas finas e deposite-o no contentor de lixo doméstico.

Os equipamentos elétricos e eletrônicos contêm diversos materiais valiosos. Também contêm determinadas substâncias, misturas e componentes que foram necessários para o seu funcionamento e segurança. No lixo doméstico, bem como no caso de tratamento incorreto, estes podem causar danos na saúde das pessoas e no meio ambiente. Por isso, não coloque o seu aspirador, em qualquer circunstância, no lixo doméstico.



Em vez disso, utilize os pontos oficiais de entrega e reciclagem de equipamentos elétricos e eletrônicos da sua junta de freguesia, Agentes Miele ou da

Miele. Armazene o aspirador até ser transportado fora do alcance das crianças.

### Devolução de pilhas e baterias usadas

Os equipamentos elétricos e eletrônicos contêm muitas pilhas e baterias, que mesmo depois de utilizadas não podem ser eliminadas juntamente com o lixo doméstico. Está legalmente sujeito a retirar as pilhas e baterias usadas não fechadas de forma fixa no aspirador (por ex. estabelecimento comercial) e a entregá-las num local de recolha onde podem ser entregues de forma gratuita. Possivelmente as pilhas e baterias contêm substâncias, prejudiciais à saúde humana e ao meio ambiente.

A identificação da pilha ou da bateria fornece mais indicações. O caixote do lixo riscado significa que não pode de forma alguma colocar as pilhas e baterias no lixo doméstico. Se o caixote do lixo riscado estiver identificado com um ou vários dos símbolos químicos apresentados, estas contêm chumbo (Pb), cádmio (Cd) e/ou mercúrio (Hg).



As pilhas e baterias usadas contêm matérias-primas importantes e podem ser recicladas. A recolha separada de pilhas e baterias usadas facilita o tratamento e a reciclagem.

## Figuras - Referências

As figuras indicadas nos capítulos encontram-se na página desdobrável no final deste livro de instruções.

## Instalação e ligação

### Montar o aspirador (Fig. 01 + 02)

Tem 2 possibilidades de montar completamente o aspirador.

- Coloque o tubo de aspiração acima ou abaixo da PowerUnit.

Vantagens da **PowerUnit em baixo** no aspirador:

- possibilidade de função de desativação segura (consultar o capítulo «Utilização», secção «Interromper o funcionamento»)
- ergonomia (alívio da articulação manual)
- limpeza confortável de grandes áreas

Vantagens da **PowerUnit em cima** no aspirador:

- limpeza confortável debaixo de móveis planos
- possibilidade de remoção rápida da PowerUnit

### PowerUnit Solo

A PowerUnit sem tubo de aspiração e escova elétrica adequa-se à aspiração rápida e específica de migalhas ou fios.

**Dica:** Esta estrutura adequa-se especialmente à utilização do acessório de três peças (consultar o capítulo «Utilização do acessório fornecido em anexo»).

### Encaixar a pega Comfort (Fig. 03 + 04)

Dependendo da estrutura que escolheu pode encaixar a pega Comfort no tubo de aspiração ou na PowerUnit.

- Encaixe a pega Comfort a partir de cima no bocal do tubo de aspiração até a pega Comfort encaixar de forma perceptível (secção de imagem esquerda).
- Passe a pega Comfort ao longo da guia na pega do aspirador a partir de cima sobre o bocal da PowerUnit até a pega Comfort encaixar de forma perceptível (secção de imagem direita).
- Desligue o aspirador com o interruptor de ligar/desligar na parte frontal da pega Comfort, caso pretenda separar as peças umas das outras.
- Pressione a tecla de desbloqueio e retire a pega Comfort por cima.

### Unir a PowerUnit e o tubo de aspiração (Fig. 05 + 06)

Dependendo da estrutura que escolheu para o seu aspirador, o tubo de aspiração encontra-se acima ou abaixo da PowerUnit.

- Passe a pega Comfort ao longo da guia na pega do aspirador a partir de cima sobre o bocal da PowerUnit até a pega Comfort encaixar de forma perceptível (secção de imagem esquerda).
- Encaixe o bocal da PowerUnit a partir de cima no tubo de aspiração até o bocal encaixar de forma perceptível (secção de imagem direita).

- Pressione a tecla de desbloqueio para desencaixar as peças umas das outras.

### **Colocar a bateria (Fig. 07, 08 + 09)**

- Retire o autocolante da bateria.
- Deslize a bateria ao longo das guias até ao encaixe na PowerUnit.
- Pressione ambas as teclas de desbloqueio lateralmente na bateria, caso pretenda separar as peças umas das outras e remova a bateria.

### **Ligar a escova elétrica (Fig. 10)**

Dependendo da estrutura que escolheu para o seu aspirador, encaixe o bocal da PowerUnit ou o bocal do tubo de aspiração na escova elétrica.

- Encaixe o bocal a partir de cima na escova elétrica até o bocal encaixar de forma perceptível.
- Pressione a tecla de desbloqueio na escova elétrica, caso pretenda separar as peças umas das outras e retire o bocal da escova elétrica (Fig. 06).

### **Indicações gerais relativas à bateria**

A bateria não é fornecida totalmente carregada. Antes da primeira utilização, carregue a bateria na totalidade. Para isso, planeie aprox. 4 horas.

Execute este primeiro carregamento obrigatoriamente na PowerUnit para ativar a potência máxima da bateria.

Quando a bateria estiver totalmente carregada, a indicação do estado de carga da bateria desliga após 10 minutos para poupar energia.

Pode aspirar até 14 minutos, caso utilize o aspirador completamente montado e selecione o nível de potência máximo. No entanto, caso utilize a PowerUnit Solo e selecione o nível de potência mínimo, pode aspirar até 60 minutos.

### **Carregar a bateria (sem montagem na parede) (Fig. 11)**

Pode armazenar o aspirador na vertical e carregar diretamente a bateria.

- Encaixe a PowerUnit na escova elétrica para garantir uma posição estável do aspirador.
- Oscile o aspirador para a frente até o bocal de ligação da escova elétrica encaixar de forma perceptível.
- Insira a ficha de carregamento do cabo de carregamento fornecido na tomada de carga na parte inferior da bateria.
- Insira o carregador numa tomada de rede.

O processo de carregamento inicia.

Continue a ler na secção «Indicação do estado de carga da bateria».

### **Carregar a bateria (com montagem na parede) (Fig. 12 + 13)**

Tem 2 possibilidades de guardar e carregar o aspirador no suporte de parede fornecido.

Para a montagem na parede necessita de um local adequado nas proximidades de uma tomada de rede livre.

### Montagem na parede (Fig. 14 + 15)

Na parte traseira do suporte de parede fornecido encontra-se colocada uma placa de montagem com um saco de parafusos.

Para a montagem na parede deve fixar a placa de montagem na parede do local selecionado.

- Retire o saco dos parafusos.
- Pressione a tecla de desbloqueio na parte inferior do suporte de parede.
- Retire a placa de montagem do suporte de parede por baixo.

### Fixar a placa de montagem (Fig. 16 + 17)

Para a fixação da placa de montagem na parede encontram-se 2 buchas e 2 parafusos TORX T20 em anexo.

Além disso, necessita de uma aparafusadora sem fios ou de um berbequim elétrico (diâmetro da broca 6 mm).

Dependendo da estrutura que escolheu para o seu aspirador, selecione uma distância de 45 cm ou 98 cm desde o rebordo inferior da placa de montagem até ao piso.

Tenha atenção para não danificar quaisquer fios dispostos na parede.

- Fixe a placa de montagem na parede.

### Fixar o cabo de carregamento no suporte de parede (Fig. 18, 19 + 20)

Na parte inferior do suporte de parede encontra-se um compartimento do cabo.

- Pressione ambas as teclas de desbloqueio na parte inferior do suporte de parede e remova a tampa do compartimento do cabo.
- Insira, a partir de cima, a ficha de carregamento do cabo de carregamento fornecido na abertura.
- Disponha o cabo de carregamento na guia do cabo.
- Coloque a tampa e bloqueie o compartimento do cabo.

### Encaixar o suporte de acessórios (se necessário) (Fig. 21)

Para a conservação do acessório de três peças encontra-se em anexo um suporte de acessórios (consultar o capítulo «Utilização do acessórios fornecido em anexo»).

- Encaixe o suporte do acessório até ao batente no suporte de parede.

### Encaixar o suporte de parede (Fig. 22 + 23)

- Encaixe o suporte de parede a partir de cima na placa de montagem até o suporte de parede encaixar de forma perceptível.
- Encaixe a PowerUnit do aspirador montado com a bateria colocada a partir de cima no suporte de parede.
- Insira o carregador na tomada de rede.

O processo de carregamento inicia.

### Indicação do estado de carga da bateria (durante o carregamento) (Fig. 24)

O estado de carga da bateria é exibido na PowerUnit.

Capacidade de carga	Indicação
aprox. 0%–34%	pisca lentamente em baixo
aprox. 35%–69%	acende em baixo, pisca lentamente no centro
aprox. 70%–90%	acende em baixo e no centro, pisca lentamente em cima
aprox. 91%–100%	acende em baixo, no centro e em cima

Quando a bateria estiver totalmente carregada, a indicação do estado de carga da bateria desliga após 10 minutos para poupar energia.

A qualquer momento pode solicitar a exibição do estado de carga durante 4 segundos, acionando o interruptor de ligar/desligar na pega Comfort.

Se a bateria não tiver sido utilizada por um longo período de tempo e estiver descarregada, entra em modo de segurança. Durante o carregamento na PowerUnit, a indicação do estado de carga da bateria apenas reage após aprox. 30–60 minutos.

### Indicação do estado de carga da bateria (em caso de utilização) (Fig. 24)

O estado de carga da bateria é exibido na PowerUnit.

Capacidade de carga	Indicação
aprox. 100%–70%	acende em cima, no centro e em baixo
aprox. 69%–35%	acende no centro e em baixo
aprox. 34%–11%	acende em baixo
aprox. 10%–0%	pisca lentamente em baixo

### Utilização dos acessórios de aspiração fornecidos (Fig. 25)

- ① **Escova para estofos**  
Peça acessória para aspirar estofos, colchões, almofadas.
- ② **Tubo plano**  
Peça acessória para aspirar dobras, frestas e cantos.
- ③ **Escova para móveis**  
Peça acessória para aspirar barras de perfil, assim como objetos decorativos ou entalhados.  
A ponta da escova é rotativa facilitando a sua adaptação às diversas situações.
- ④ **Suporte de acessório**  
Para armazenar o acessório de três peças.

O posicionamento dos acessórios está marcado através de símbolos no respetivo suporte.

Pode encaixar o suporte do acessório

no suporte de parede (consultar o capítulo «Colocar» e «Ligar», secção «Encaixar o suporte de acessório»).

### Escova elétrica Multi Floor XXL (Fig. 26)

Em primeiro lugar, deve seguir sempre as indicações sobre limpeza e manutenção indicadas pelo respetivo fabricante do pavimento ou revestimento.

A escova elétrica é adequada à aspiração diária de tapetes e alcatifas, assim como de pavimentos duros resistentes.

**Dica:** Caso pretenda aspirar de forma confortável degraus revestidos a alcatifa, prescinda do tubo de aspiração.

A gama de limpeza de pisos da Miele disponibiliza peças acessórias adequadas para muitas aplicações especiais (consultar o capítulo «Acessórios que podem ser adquiridos posteriormente»).

### Escova elétrica manual Electro Compact (Fig. 27)

(em função do modelo)

Em primeiro lugar, deve seguir sempre as indicações sobre limpeza e manutenção indicadas pelo respetivo fabricante do pavimento ou revestimento.

A escova elétrica manual é especialmente adequada à limpeza intensiva de estofos e assentos de automóveis.

**Dica:** Caso pretenda aspirar de forma confortável estofos e assentos de automóveis, prescinda do tubo de aspiração.

### Bateria adicional e carregador (Fig. 28)

(em função do modelo)

Através da utilização da bateria adicional pode duplicar o tempo de funcionamento do aspirador.

Antes do primeiro processo de carregamento, tenha em atenção o capítulo «Instalação e ligação», secção «Indicações gerais relativas à bateria».

- A partir do segundo processo de carregamento, coloque a bateria no carregador até encaixar de forma audível.
- Insira a ficha de rede numa tomada de rede.

O processo de carregamento inicia. A indicação do estado de carga da bateria pisca à esquerda.

Pode consultar explicações relativas à indicação do estado de carga da bateria no capítulo «Instalação e ligação», secção «Indicação do estado de carga da bateria».

Se carregar a bateria descarregada diretamente após utilização no carregador de bateria, o processo de carregamento só é iniciado depois de a bateria arrefecer.

O arrefecimento pode durar até 60 minutos. A indicação do estado de carga da bateria no carregador de bateria não reage durante esse tempo.

## Utilização

### Ligar e desligar (Fig. 29)

- Puxe a ficha de carregamento da tomada de carregamento da bateria, caso tenha carregado a bateria diretamente.
- Retire o aspirador do suporte de parede, caso tenha carregado a bateria no mesmo.
- Acione o interruptor de ligar/desligar na pega Comfort ①.

### Selecionar a potência de aspiração

A potência de aspiração pode ser adaptada às várias situações. Diminuir a potência de aspiração aumenta a facilidade de deslizamento da escova elétrica.

Na pega Comfort são selecionáveis 3 níveis de potência:

- |      |  |
|------|--|
| 1    | nível de potência mínimo para sujidade ligeira |
| 2    | nível de potência médio para sujidade normal   |
| máx. | nível de potência máximo para sujidade intensa |

No nível de potência intermédio e no nível de potência mais elevado é ativado um reconhecimento do pavimento. O consumo de energia da escova elétrica é automática e idealmente ajustado em função da base, o que pode levar a alterações no ruído de funcionamento.

### Iluminação da área de trabalho

(em função do modelo)

Para iluminar a área de trabalho, a escova elétrica do seu aspirador está equipada com BrilliantLight.

### Função de desativação para pausas de aspiração curtas

(por motivos de segurança, apenas utilizar com a PowerUnit em baixo no aspirador)

Se aspirar com a PowerUnit em baixo no aspirador pode interromper de forma cómoda o funcionamento do aspirador.

- Oscile o aspirador para a frente até o bocal de ligação da escova elétrica encaixar de forma perceptível.

O aspirador está seguro, a escova elétrica desliga-se e a bateria é poupada. Se voltar a desbloquear o bocal de ligação da escova elétrica, a escova elétrica volta a ligar.

## Manutenção

 Perigo de ferimentos devido ao rolo da escova em rotação.

Pode ferir-se no rolo da escova em rotação.

Desligue o aspirador antes de cada manutenção. Para isso, utilize o interruptor de ligar/desligar na pega Comfort.

No serviço de assistência técnica Miele e respectivos distribuidores pode obter os acessórios necessários.

### Esvaziar o compartimento do pó (Fig. 30 - 34)

Esvazie o compartimento do pó o mais tardar quando o pó tiver atingido a marca **máx.** no compartimento do pó.



- Rode a tampa do compartimento do pó no sentido da seta até ao primeiro batente.
- Retire o compartimento do pó por cima.

Pode eliminar o conteúdo juntamente com o lixo doméstico, desde que este não contenha qualquer lixo proibido.

- Mantenha o compartimento do pó a uma profundidade sobre um caixote do lixo, de modo a levantar o menos pó possível.
- Rode a tampa do compartimento do pó no sentido da seta até ao batente seguinte.

A tampa em baixo no aspirador abre e o pó sai.

- Rode a tampa do compartimento do pó para trás para a posição de saída.
- Feche a tampa até ouvir o encaixe.
- Passe a pega do compartimento do pó ao longo da guia a partir de cima sobre o bocal da PowerUnit até o compartimento do pó encaixar de forma audível.

### **Limpar o filtro de partículas finas (Fig. 35)**

No compartimento do pó encontra-se o filtro de partículas finas.

Limpe o filtro de partículas finas, no mínimo, uma vez por mês.

- Retire o compartimento do pó.
- Retire o filtro de partículas finas por cima.

 Danos causados por erro de limpeza.

O filtro de partículas finas pode ser danificado e perder o seu efeito. Não limpe o filtro de pó fino por dentro. Não utilize objetos afiados ou pontiagudos para a limpeza. Não escoe o filtro de partículas finas.

- Mantenha o filtro de partículas finas sobre um caixote do lixo.
- Com cuidado bata com o filtro de partículas finas com o rebordo inferior revestido a borracha.
- Rode ligeiramente o filtro de partículas finas, de forma que a sujidade se possa soltar de todos os espaços intermédios.
- Coloque de novo o filtro de partículas finas limpo posicionado no compartimento do pó.
- Volte a colocar o compartimento do pó sobre o bocal da PowerUnit.

### **Limpar o pré-filtro (Fig. 36 - 39)**

O pré-filtro encontra-se no compartimento do pó.

Se necessário, limpe o pré-filtro.

- Retire o compartimento do pó.
- Remova o filtro de partículas finas (Fig. 35).
- Esvazie o compartimento do pó para um balde do lixo e retire o pré-filtro.
- Desbloqueie o filtro de proteção do motor no sentido contrário ao dos ponteiros do relógio e retire-o por cima.

 Danos causados por erro de limpeza.

O pré-filtro pode ser danificado e perder o seu efeito.

Não utilize objetos afiados ou pontiagudos para a limpeza.

- Sacuda o pré-filtro com cuidado para um balde do lixo.

**Dica:** Utilize uma escova de limpeza fina ou semelhante para também limpar bem o pré-filtro por dentro.

Não necessita de limpar o filtro de proteção do motor. Este pode ser removido para que o espaço interior do pré-filtro possa ser mais facilmente alcançado.

- Após a limpeza do pré-filtro, posicione e fixe o filtro de proteção do motor no pré-filtro.
- Bloqueie o filtro de proteção do motor até ao batente no sentido horário.
- Volte a colocar o pré-filtro no compartimento do pó.
- Para isso, encaixe os auxiliares de encaixe de ambas as peças um no outro e rode a tampa do compartimento do pó para trás para a posição de saída.
- Feche a tampa em baixo no compartimento do pó até ouvir o encaixe.
- Volte a colocar o filtro de partículas finas.
- Volte a colocar o compartimento do pó sobre o bocal da PowerUnit.

### Limpar o compartimento do pó

Se necessário, limpe o compartimento do pó.

- Retire o compartimento do pó.
- Esvazie o compartimento do pó para um balde do lixo e retire o pré-filtro por cima (Fig. 36).
- Lave o compartimento do pó com água e detergente suave.
- Seque o compartimento do pó cuidadosamente.
- Volte a colocar o pré-filtro no compartimento do pó.
- Volte a colocar o compartimento do pó sobre o bocal da PowerUnit (Fig. 38 + 39).

### Limpar a escova elétrica/escova elétrica manual (Fig. 06)

(escova elétrica manual, em função do modelo)

- Separe a escova elétrica/escova elétrica manual do bocal do aspirador.

### Remover fios e cabelos (Fig. 40)

- Coloque a escova elétrica/escova elétrica manual com a parte inferior virada para cima sobre uma superfície plana e limpa.
- Com uma tesoura, corte os fios e os cabelos que se enrolaram à volta do rolo da escova. Para inserção da tesoura está incorporado no rolo da escova uma ranhura de guia.

Os fios e cabelos serão depois aspirados pelo aspirador.

### Retirar o rolo da escova (Fig. 41)

(não é possível na escova elétrica manual)

Pode retirar o rolo da escova elétrica para remover sujidades persistentes e também para limpar o espaço interior da escova elétrica.

- Desbloqueie a tampa na lateral da escova elétrica, de forma que o símbolo  seja visível.
- Vire a tampa para cima até ao batente.
- Retire o rolo da escova.
- Retire toda a sujidade que se tenha depositado no interior e também no rolo da escova.
- Volte a montar a escova elétrica pela ordem inversa.

### **Substituir a bateria**

Tenha uma bateria de íões de lítio AP01 original da Miele preparada (designação: HX LA).

Tenha em atenção as indicações para manuseamento da bateria e para a eliminação da bateria nos capítulos «Instruções de segurança e advertências» e «O seu contributo para o meio ambiente» e «Instalação e ligação» (secção «Indicações gerais relativas à bateria»).

## O que fazer quando

A maior parte das anomalias e dos erros que podem derivar da utilização diária podem ser solucionados por si. Em muitos casos, pode economizar tempo e custos, pois não necessita de recorrer ao serviço de assistência técnica.

As tabelas apresentadas a seguir podem ajudá-lo a detetar as causas de uma anomalia ou de um erro, apresentando as respetivas soluções.



Perigo de ferimentos devido ao rolo da escova em rotação.

Pode ferir-se no rolo da escova em rotação.

Desligue o aspirador antes de cada resolução de problemas. Para isso, utilize o interruptor de ligar/desligar na pega Comfort.

Problema	Causa e solução
<b>A eficiência de limpeza é fraca.</b>	O compartimento do pó está cheio. ■ Esvazie e limpe o compartimento do pó.
	A escova elétrica está suja/obstruída. ■ Limpe o rolo da escova elétrica e o espaço interior da escova elétrica (consultar o capítulo «Manutenção», secção «Limpar escova elétrica»).
<b>A eficiência de limpeza diminui.</b>	O filtro de partículas finas está sujo. ■ Limpe o filtro de partículas finas (consultar o capítulo «Manutenção», secção «Limpar o filtro de partículas finas»).
	O pré-filtro está sujo. ■ Limpe o pré-filtro (consultar o capítulo «Manutenção», secção «Limpar o pré-filtro»).
<b>A escova elétrica desliga automaticamente.</b>	A escova elétrica está sobrecarregada, p. ex., sobre um tapete de elevado alto. ■ Desligue o aspirador e volte a ligar com potência de aspiração reduzida. Para isso, utilize o interruptor de ligar/desligar na pega Comfort.
<b>O ruído de funcionamento altera-se ao aspirar.</b>	No nível de potência intermédio e no nível de potência mais elevado é ativado um reconhecimento do pavimento. O consumo de energia da escova elétrica é ajustado ideal e automaticamente em função da base. ■ O ruído faz parte do funcionamento normal do aspirador.

Problema	Causa e solução
<b>O aspirador não arranca ao ligar.</b>	<p>Não está colocada qualquer bateria ou a bateria não está colocada corretamente.</p> <ul style="list-style-type: none"> <li>■ Coloque a bateria ou verifique o assentamento da mesma (consultar o capítulo «Instalação e ligação», secção «Colocar a bateria»).</li> </ul>
	<p>A bateria não está carregada o suficiente.</p> <ul style="list-style-type: none"> <li>■ Ligue a bateria exatamente como descrito neste manual de instruções (consultar o capítulo «Instalação e ligação», secções «Carregar a bateria»).</li> </ul>
	<p>Não se encontra colocada qualquer bateria Miele original.</p> <ul style="list-style-type: none"> <li>■ Tenha uma bateria de iões de lítio AP01 original da Miele preparada (designação: HX LA).</li> </ul>
	<p>A ficha ainda está introduzida.</p> <ul style="list-style-type: none"> <li>■ Puxe a ficha de carregamento da tomada de carregamento da bateria.</li> </ul>

## Mensagens de erro

 Perigo de ferimentos devido ao rolo da escova em rotação.

Pode ferir-se no rolo da escova em rotação.

Desligue o aspirador antes de cada eliminação de erros. Para isso, utilize o interruptor de ligar/desligar na pega Comfort.

As mensagens de erro são exibidas através da intermitência rápida da indicação do estado de carga da bateria na PowerUnit.

Problema	Causa e solução
<b>Intermitência rápida da indicação inferior</b>	Erro interno do sistema <ul style="list-style-type: none"> <li>■ Retire a bateria, aguarde 10 segundos, volte a colocar a bateria e carregue-a.</li> </ul>
<b>Intermitência rápida da indicação inferior e intermédia</b>	Erro «Sobreaquecimento da bateria» <ul style="list-style-type: none"> <li>■ Aguarde aprox. 30 minutos antes de voltar a ligar o aspirador.</li> </ul>
<b>Intermitência rápida da indicação intermédia e superior</b>	Erro «Bateria não detetada» <ul style="list-style-type: none"> <li>■ Tenha uma bateria de íões de lítio AP01 original da Miele preparada (designação: HX LA).</li> </ul>
<b>Intermitência rápida da indicação superior</b>	Erro «Pega Comfort não detetada» <ul style="list-style-type: none"> <li>■ Retire a pega Comfort e volte a encaixá-la (consultar o capítulo «Instalação e ligação», secção «Encaixar a pega Comfort»).</li> <li>■ Retire a bateria, aguarde 10 segundos e volte a colocar a bateria.</li> </ul>

## Manutenção

 Perigo de ferimentos devido ao rolo da escova em rotação. Pode ferir-se no rolo da escova em rotação. Desligue o aspirador antes de cada limpeza. Para isso, utilize o interruptor de ligar/desligar na pega Comfort.

## Aspirador e acessórios

 Perigo de choque elétrico devido a tensão da rede. A humidade no carregador apresenta o perigo de um choque elétrico. Nunca mergulhe o carregador em água.

Observe as indicações especiais de limpeza para o compartimento do pó no capítulo «Manutenção».

Limpe o aspirador, assim como todos os acessórios de plástico, com um produto de limpeza para plásticos convencional.

 Danos devido a produtos de limpeza inadequados. Todas as superfícies são sensíveis a riscos. Todas as superfícies podem desbotar ou sofrer alterações se entrarem em contacto com produtos de limpeza inadequados. Não utilize produtos abrasivos, produtos para limpeza de vidros ou universais, nem produtos de tratamento que contenham óleo.

## Serviço de assistência técnica

### Contacto no caso de anomalias

Contacte o seu Agente Miele ou o serviço de assistência técnica Miele quando não conseguir solucionar as anomalias.

O número de telefone do serviço de assistência técnica Miele encontra-se no final do presente documento.

### Garantia

O prazo de garantia é 2 anos.

Para mais informações sobre as condições de garantia no seu país, contacte o serviço de assistência técnica Miele.

### Acessórios que podem ser adquiridos

Em primeiro lugar, deve seguir sempre as indicações sobre limpeza e manutenção indicadas pelo respetivo fabricante do pavimento ou revestimento.

Recomendamos que utilize acessórios com o logótipo «ORIGINAL Miele». Só assim será garantida a potência de aspiração ideal do aspirador e serão alcançados os melhores resultados de limpeza possíveis.

Tenha em atenção que as avarias e os danos no aspirador causados por acessórios que não estejam identificados com o logótipo «ORIGINAL Miele» não estão cobertos pela garantia do aspirador.

## Fontes de alimentação para acessórios

Os acessórios originais Miele podem ser obtidos através da loja online Miele, no serviço de assistência técnica Miele ou através dos agentes Miele.

Os acessórios originais Miele podem ser identificados pelo logótipo «ORIGINAL Miele» na embalagem.



Alguns modelos estão equipados de série com um ou mais acessórios indicados a seguir.

## Escova elétrica manual Electro Compact (HX SEB)

Para a limpeza intensiva de estofos e assentos de automóveis.

## Escova para móveis com cerdas naturais (SSP 10)

Para aspirar objetos especialmente sensíveis.

## Escova para radiadores (SHB 30)

Para aspirar radiadores, prateleiras estreitas ou juntas.

## Escova para colchões (SMD 10)

Para aspirar comodamente colchões, estofos e ranhuras.

## Tubo plano flexível, 300 mm (SFD 10)

Tubo plano para aspirar dobras, ranhuras, fendas e cantos.

## Tubo plano flexível, 560 mm (SFD 20)

Tubo plano flexível para aspirar espaços de acesso difícil.

## Escova para estofos, 190 mm (SPD 10)

Escova extra larga para aspirar sofás, colchões ou almofadas.

## Bateria adicional AP01 (HX LA)

Para duplicar o tempo de funcionamento do aspirador.

## Carregador de bateria LS03 (HX LS)

Para o carregamento simultâneo da bateria adicional independente do aparelho.





## United Kingdom

Miele Co. Ltd.  
Fairacres, Marcham Road  
Abingdon, Oxon, OX14 1TW  
Tel: 0330 160 6600  
Internet: [www.miele.com](http://www.miele.com)

## Australia

Miele Australia Pty. Ltd.  
ACN 005 635 398  
ABN 96 005 635 398  
1 Gilbert Park Drive  
Knoxfield, VIC 3180  
Tel: 1300 464 353  
Internet: [www.miele.com.au](http://www.miele.com.au)

## China

Miele (Shanghai) Trading Ltd.  
1-3 Floor, No. 82 Shi Men Yi Road  
Jing' an District  
200040 Shanghai, PRC  
Tel: +86 21 6157 3500  
Fax: +86 21 6157 3511  
E-mail: [info@miele.cn](mailto:info@miele.cn)  
Internet: [www.miele.cn](http://www.miele.cn)

## Miele (Hong Kong) Limited

41/F - 4101, Manhattan Place  
23 Wang Tai Road  
Kowloon Bay, Hong Kong  
Tel: (852) 2610 1025  
Fax: (852) 3579 1404  
Email:  
[customerservices@miele.com.hk](mailto:customerservices@miele.com.hk)  
Website: [www.miele.hk](http://www.miele.hk)

## India

Miele India Pvt. Ltd.  
Ground Floor  
Copia Corporate Suites  
Plot No. 9, Jasola  
New Delhi - 110025  
Tel: 011-46 900 000  
Fax: 011-46 900 001  
E-mail: [customercare@miele.in](mailto:customercare@miele.in)  
Internet: [www.miele.in](http://www.miele.in)

## Ireland

Miele Ireland Ltd.  
2024 Bianconi Avenue  
Citywest Business Campus  
Dublin 24  
Tel: (01) 461 07 10  
Fax: (01) 461 07 97  
E-Mail: [info@miele.ie](mailto:info@miele.ie)  
Internet: [www.miele.ie](http://www.miele.ie)

## Malaysia

Miele Sdn Bhd  
Suite 12-2, Level 12  
Menara Sapura Kencana  
Petroleum  
Solaris Dutamas No. 1  
Jalan Dutamas 1  
50480 Kuala Lumpur, Malaysia  
Phone: +603-6209-0288  
Fax: +603-6205-3768

## New Zealand

Miele New Zealand Limited  
IRD 98 463 631  
Level 2, 10 College Hill  
Freemans Bay, Auckland 1011  
New Zealand  
Tel: 0800 464 353  
Internet: [www.miele.co.nz](http://www.miele.co.nz)

## Singapore

Miele Pte. Ltd.  
163 Penang Road  
# 04 - 03 Winsland House II  
Singapore 238463  
Tel: +65 6735 1191  
Fax: +65 6735 1161  
E-Mail: [info@miele.com.sg](mailto:info@miele.com.sg)  
Internet: [www.miele.sg](http://www.miele.sg)

# Miele

## South Africa

Miele (Pty) Ltd  
63 Peter Place, Bryanston 2194  
P.O. Box 69434, Bryanston 2021  
Tel: (011) 875 9000  
Fax: (011) 875 9035  
E-mail: [info@miele.co.za](mailto:info@miele.co.za)  
Internet: [www.miele.co.za](http://www.miele.co.za)

## Taiwan

K.E. & Kingstone Co., Ltd.  
6th Fl., No. 120, Sec. 2  
Jianguo N. Rd.  
Taipei, Taiwan  
TEL: +886 2 2502-7256  
FAX: +886 2 2502-3077  
E-mail: [kenk@kenk.com.tw](mailto:kenk@kenk.com.tw)  
Website:  
[www.kenk.com.tw/ke/miele](http://www.kenk.com.tw/ke/miele)

## Thailand

BHIRAJ TOWER at EmQuartier  
43rd Floor Unit 4301-4303  
689 Sukhumvit Road  
North Klongton Sub-District  
Vadhana District  
Bangkok 10110, Thailand

## United Arab Emirates

Miele Appliances Ltd.  
Showroom 1  
Eiffel 1 Building  
Sheikh Zayed Road, Umm Al Sheif  
P.O. Box 114782 - Dubai  
Tel. +971 4 3044 999  
Fax. +971 4 3418 852  
800-MIELE (643353)  
E-Mail: [info@miele.ae](mailto:info@miele.ae)  
Website: [www.miele.ae](http://www.miele.ae)

**Manufacturer:** Miele & Cie. KG, Carl-Miele-Straße 29, 33332 Gütersloh, Germany

**Danmark:**

Miele A/S  
Erhvervsvej 2  
2600 Glostrup  
www.miele.dk

<u>Afdeling:</u>	<u>Telefon:</u>	<u>E-mail:</u>
- Kundecenter	43 27 13 10	info@miele.dk
- Reception	43 27 11 00	info@miele.dk

**Norge:**

Miele AS  
Nesbruveien 71, 1394 NESBRU  
Postboks 194, 1378 NESBRU  
Telefon 67 17 31 00, Telefax 67 17 31 10  
Internett: www.miele.no  
Foretaksnr. NO 919 157 089 MVA

**Suomi:**

Miele Oy  
Porttikaari 6, Porttipuisto, 01200 Vantaa  
Puhelin: (09) 875 970, Faksi: (09) 875 97399  
Sähköposti: asiakaspalvelu@miele.fi  
Internet: www.miele.fi

**Sverige:**

Miele AB  
Industrivägen 20, Box 1397, 171 27 Solna  
Tel 08-562 29 000  
Serviceanmälan:  
08-562 29 700  
www.miele.se

**Germany:**

Miele & Cie. KG  
Carl-Miele-Straße 29  
33332 Gütersloh

The Miele logo consists of the word "Miele" in a bold, white, serif font, set against a solid black rectangular background.**Chile:**

Miele Electrodomésticos Ltda.  
Av. Nueva Costanera 4055  
Vitacura - Santiago de Chile  
Tel.: +56 (2) 2957 00 00  
Fax: +56 (2) 2957 00 79  
E-Mail: info@miele.cl  
www.miele.cl

**España:**

Miele S.A.U.  
28108 Alcobendas (Madrid)  
Avda. Bruselas, 31  
Tfno.: 91 623 20 00  
Fax: 91 662 02 66  
E-mail: miele@miele.es  
www.miele.es

**Portugal:**

Miele Portuguesa, Lda.  
Av. do Forte, 5  
2790-073 Carnaxide  
Tel. 21 4248 100  
Fax 21 4248 109  
E-Mail: info@miele.pt  
www.miele.pt

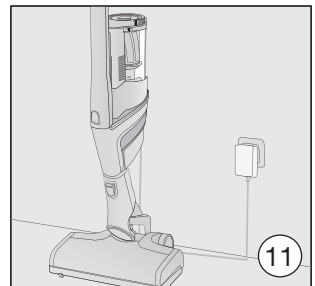
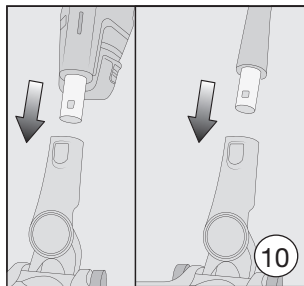
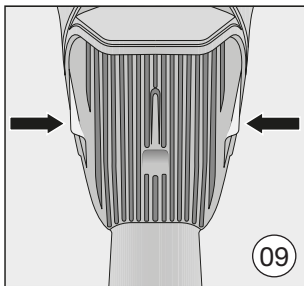
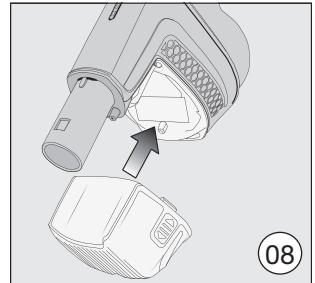
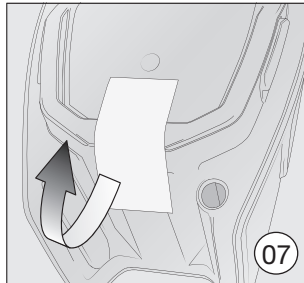
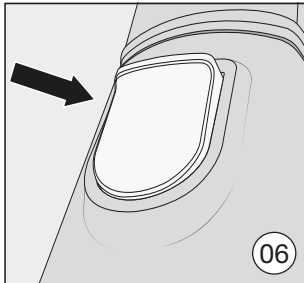
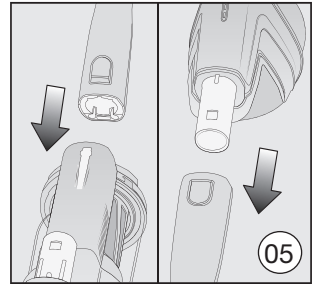
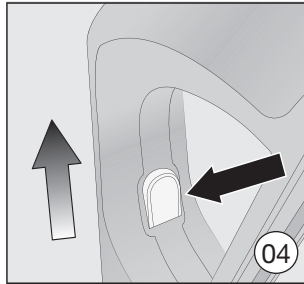
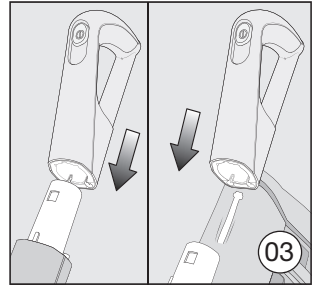
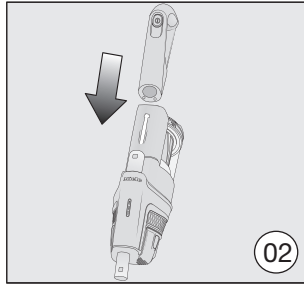
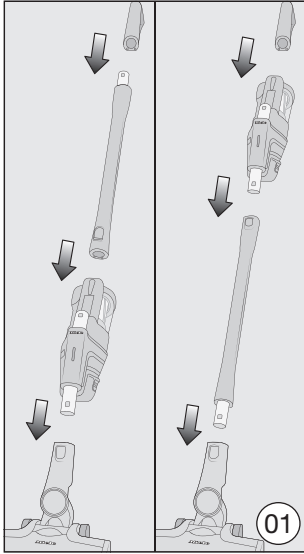

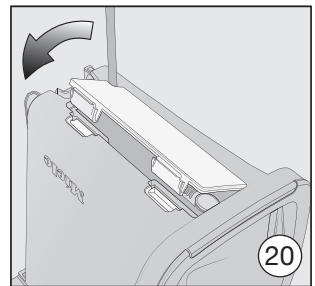
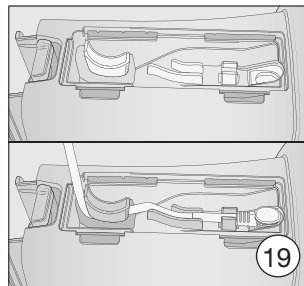
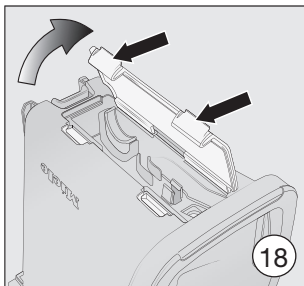
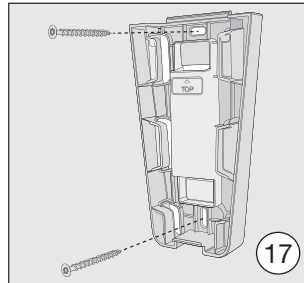
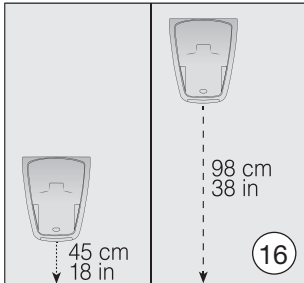
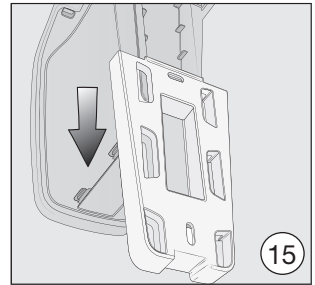
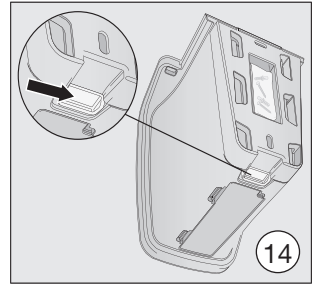
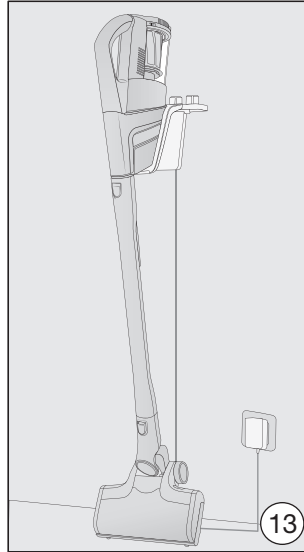
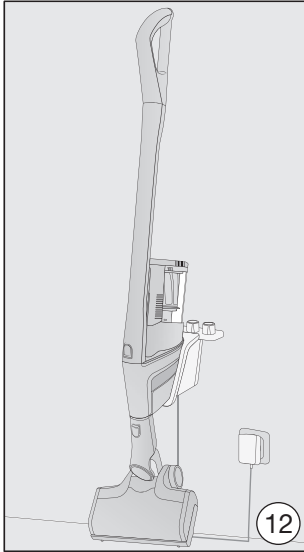

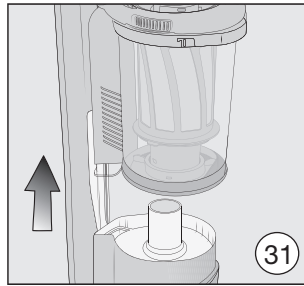
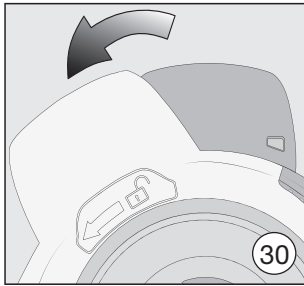
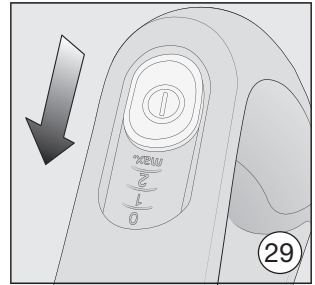
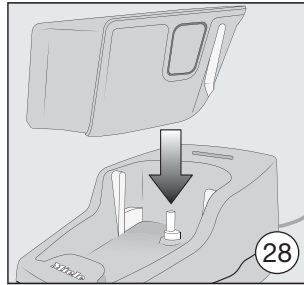
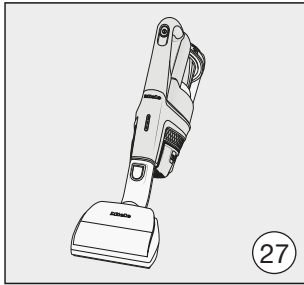
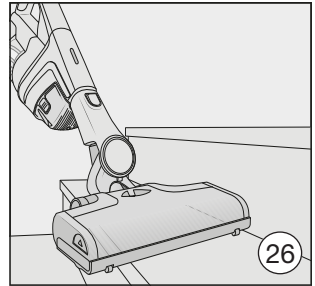
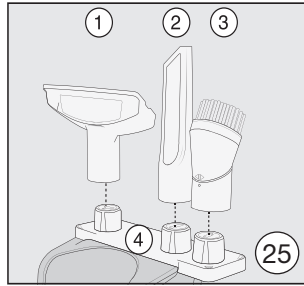
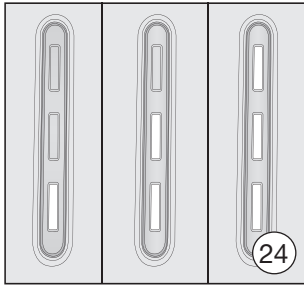
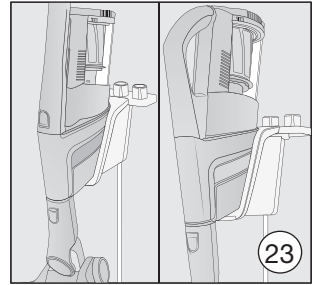
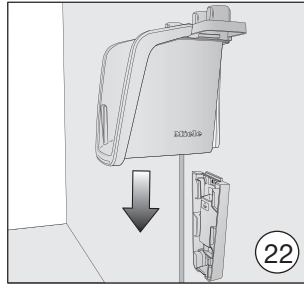
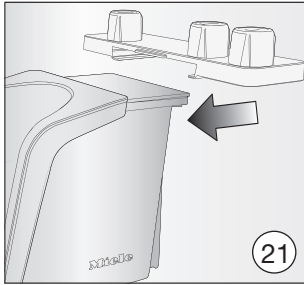

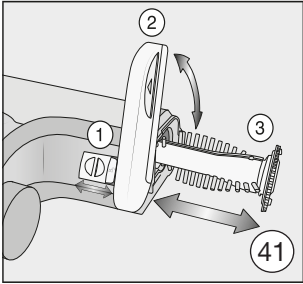
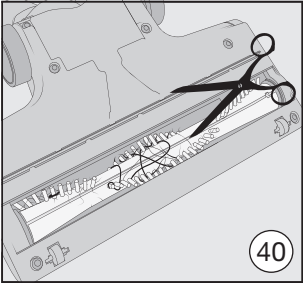
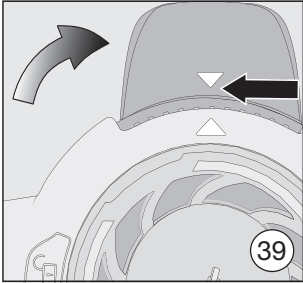
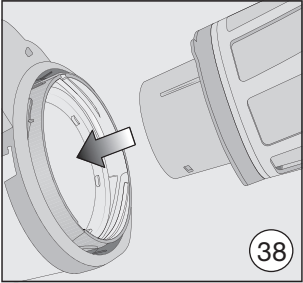
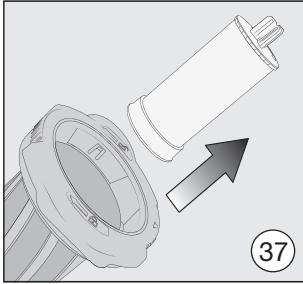
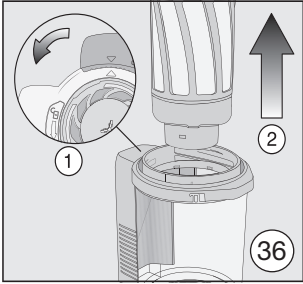
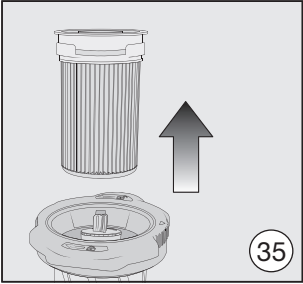
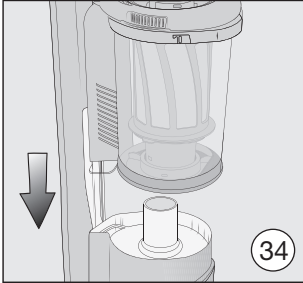
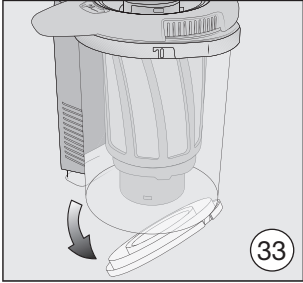
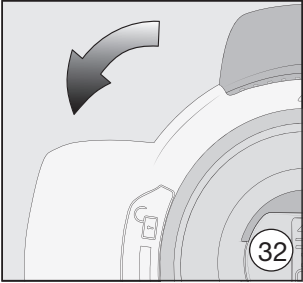

**Deutschland:**

Miele & Cie. KG  
Carl-Miele-Straße 29  
33332 Gütersloh  
Telefon: 0800 22 44 622 (kostenfrei)  
Mo-Fr 8-20 Uhr, Sa+So 9-20 Uhr  
Telefax: 05241 89-2090  
E-Mail: info@miele.de  
Internet: www.miele.de

**Österreich:**

Miele Gesellschaft m.b.H.  
Mielestr. 1  
5071 Wals bei Salzburg  
Telefon: 050 800 800 (Festnetz zum Ortstarif;  
Mobilfunkgebühren abweichend)  
Mo-Fr 8-17 Uhr  
Telefax: 050 800 81219  
E-Mail: info@miele.at  
Internet: www.miele.at

**België / Belgique:**

nv Miele België / S.A. Miele Belgique  
Z.5 Mollem 480 – 1730 Mollem (Asse)  
Herstellingen aan huis en andere inlichtingen /  
Réparations à domicile et autres  
renseignements : 02/451.16.16  
E-mail: info@miele.be  
Internet: www.miele.be

**France :****Siège social**

9 av. Albert Einstein - Z.I. du Coudray  
93151 - Le Blanc-Mesnil CEDEX  
R.C.S. Bobigny B 708 203 088  
Conseils, SAV, accessoires et pièces détachées  
Tél. : 09 74 50 1000 (Appel non surtaxé)  
E-Mail : email.pieces@miele.fr  
Site Internet : www.miele.fr

**Italia:**

Miele Italia S.r.l.  
Strada di Circonvallazione, 27  
39057 S. Michele-Appiano (BZ)  
E-mail: info@miele.it  
www.miele.it

**Luxembourg:**

Miele S.à r.l.  
20, rue Christophe Plantin  
Boîte Postale 1011  
L-1010 Luxembourg/Gasperich  
Téléphone: 49711-29, Téléfax: 49711-39  
E-mail: infolux@miele.lu  
Internet: www.miele.lu

**Nederland:**

Miele Nederland B.V.  
Postbus 166  
4130 ED Vianen  
Telefoon: (03 47) 37 88 88  
Internet: www.miele.nl

**Schweiz:**

Miele AG  
Limmatstrasse 4, 8957 Spreitenbach  
Miele SA  
Sous-Riette 23, 1023 Crissier  
Telefon: 0848 848 048  
www.miele.ch/contact  
www.miele.ch