

SINCE 1908

Solis

BARISTA PERFETTA PLUS

Typ/Type/Tipo 1170

Bedienungsanleitung

Mode d'emploi

Istruzioni per l'uso

User Manual

Gebruiksaanwijzing



▲ DEUTSCH	04
▲ FRANÇAIS	40
▲ ITALIANO	76
▲ ENGLISH	114
▲ NEDERLANDS	150

▲ WICHTIGE SICHERHEITSHINWEISE

Bitte lesen Sie vor Gebrauch Ihrer Solis Barista Perfetta Plus Espressomaschine diese Bedienungsanleitung aufmerksam durch, damit Sie Ihr Gerät kennenlernen und sicher bedienen können. Wir empfehlen, diese Anleitung sorgfältig aufzubewahren und gegebenenfalls bei Weitergabe des Gerätes auch dem neuen Besitzer auszuhändigen.

Bei der Verwendung von elektrischen Geräten sind zu Ihrer eigenen Sicherheit folgende Vorsichts-Massnahmen zu beachten:

1. Um einen Stromschlag zu vermeiden, dürfen weder das Gerät noch das Stromkabel und der Netzstecker mit Wasser oder anderen Flüssigkeiten in Kontakt kommen. Es könnte Wasser eindringen und das Gerät beschädigen. **Gefahr von Stromschlag!** Sollten das Gerät bzw. das Netzkabel oder der Netzstecker mit Flüssigkeit in Kontakt kommen, ziehen Sie mit trockenen Gummihandschuhen sofort den Netzstecker aus der Steckdose. Nehmen Sie es nicht wieder in Betrieb, bevor Sie es bei Solis oder einer von Solis autorisierten Servicestelle auf seine Funktionsfähigkeit und Sicherheit überprüfen haben lassen.
2. Gerät nie mit nassen oder feuchten Händen oder Füßen bedienen bzw. den Netzstecker ziehen oder einstecken.
3. Prüfen Sie vor der Inbetriebnahme, ob die auf dem Typenschild des Gerätes angegebene Spannung mit Ihrer Netzspannung übereinstimmt. Wir empfehlen, das Gerät nicht mit einem Mehrfachstecker zu betreiben.
4. Benutzen Sie das Gerät nur wie in dieser Anleitung beschrieben zur Zubereitung von Kaffee und heissem Wasser resp. zum Erhitzen von anderen Flüssigkeiten mit der Dampfdüse. Gerät nicht im Freien benutzen und vor Feuchtigkeit und Nässe schützen.
5. Lassen Sie das Netzkabel nicht über Tischkanten hängen, damit es nicht heruntergezogen werden kann. Achten Sie darauf, dass

es nicht mit heissen Oberflächen wie z.B. einer Herdplatte oder einem Heizkörper bzw. mit dem Gerät selbst in Kontakt kommt.

6. Netzkabel so verlegen, dass niemand darüber stolpern kann. Netzkabel von spitzen Gegenständen fernhalten.
7. Netzkabel immer komplett abrollen, bevor Sie den Netzstecker an der Steckdose anschliessen.
8. Gerät von heissem Gas, heissen Öfen oder anderen wärmeabgebenden Geräten oder Wärmequellen fernhalten. Gerät nie auf einer nassen oder heissen Oberfläche benutzen. Gerät nicht in der Nähe von Feuchtigkeit, Hitze und offenen Flammen platzieren. Espressomaschine von beweglichen Teilen oder Geräten fernhalten.
9. Gerät nie am Netzkabel tragen oder ziehen und nichts auf das Netzkabel stellen. Nie am Netzkabel ziehen, um das Gerät vom Netz zu trennen, sondern nur am Netzstecker ziehen.
10. Wir empfehlen, mit diesem Gerät kein Verlängerungskabel zu benutzen. Gerät nicht direkt unter eine Steckdose stellen.
11. Bevor Sie den Netzstecker des Gerätes in die Steckdose stecken oder herausziehen bitte immer prüfen, ob das Gerät ausgeschaltet ist.
12. Das Gerät muss während des Gebrauchs auf einem ebenen, stabilen, feuchtigkeits- und wärmeunempfindlichen sowie trockenen Untergrund stehen, wie ein Tisch oder eine Arbeitsfläche. Das Gerät darf nicht nahe der Kante stehen.
13. Das Gerät ist nicht zum Gebrauch im Freien konzipiert. Das Gerät darf nicht mit Regen in Kontakt kommen. Nicht in Fahrzeugen oder auf Booten verwenden.
14. Halten Sie einen Mindestabstand von 20 cm zwischen Gerät und Wänden, Vorhängen oder anderen Materialien und Objekten ein und beachten Sie, dass die Luft rund um das Gerät frei zirkulieren können muss.
15. Niemals das Gerät mit Tüchern o. ä. abdecken, während es in Betrieb ist. Stellen Sie nichts (ausser Tassen zum Vorwärmen) auf das Gerät.

16. Schalten Sie das Gerät mit der ON/OFF-Taste aus und ziehen Sie immer den Netzstecker, wenn das Gerät ausser Betrieb oder unbeaufsichtigt ist, oder wenn es gereinigt werden soll. Wir empfehlen den Einsatz eines Fehlerstromschutzschalters (FI-Sicherheitsschalter), um einen zusätzlichen Schutz bei der Verwendung von elektrischen Geräten zu gewährleisten. Es ist ratsam, einen Sicherheitsschalter mit einem Nennfehlerbetriebsstrom von maximal 30 mA zu verwenden. Fachmännischen Rat erhalten Sie bei Ihrem Elektriker.
17. Nehmen Sie keine Änderungen am Gerät, Kabel, Stecker oder am Zubehör vor.
18. Bei unsachgemäsem Gebrauch besteht Verletzungsgefahr!
19. Greifen Sie niemals nach einem Gerät, das ins Wasser oder in andere Flüssigkeiten gefallen ist. Ziehen Sie immer erst mit trockenen Gummihandschuhen den Netzstecker, bevor Sie es heraus nehmen. Nehmen Sie es nicht wieder in Betrieb, bevor Sie es bei Solis oder einer von Solis autorisierten Servicestelle auf seine Funktionsfähigkeit und Sicherheit überprüfen lassen.
20. Gerät niemals so platzieren, dass es ins Wasser fallen oder mit Wasser in Berührung kommen könnte (z. B. in oder neben einem Spülbecken).
21. Gerät oder Teile des Geräts (mit Ausnahme des Wassertanks) wie Netzkabel oder Netzstecker niemals ins Wasser tauchen oder mit Wasser in Kontakt bringen.
22. Gerät so platzieren, dass es keiner direkten Sonneneinstrahlung ausgesetzt ist.
23. Niemals scharfe oder spitze Gegenstände und Werkzeug in die Geräteöffnungen stecken. Das Gerät könnte beschädigt werden bzw. Gefahr von Stromschlag!
24. Bevor Sie Teile anbringen oder wegnehmen, immer das Gerät erst mit der ON/OFF-Taste ausschalten und den Netzstecker ziehen. Dies gilt auch, wenn Sie Wasser im Wassertank nachfüllen, ohne den Wassertank vom Gerät zu entfernen.

25. Gerät nicht schütteln oder umplatzieren während es in Gebrauch ist. Bevor Sie das Gerät verstellen, sollten Sie es ausschalten und den Netzstecker ziehen.
26. Gerät nur wie in dieser Bedienungsanleitung beschrieben verwenden. Nur mitgeliefertes oder von Solis empfohlenes Zubehör benutzen, falsches Zubehör oder Missbrauch kann zur Beschädigung des Geräts, zu Brand, Stromschlag oder Personenschäden führen.
27. Das Gerät nie mit einer externen Zeitschaltuhr oder Fernbedienung in Betrieb nehmen.
28. Stellen Sie immer sicher, dass das Gerät richtig zusammgebaut ist, bevor Sie es an eine Steckdose anschliessen und in Betrieb nehmen.
29. Das Gerät ist nur für den **häuslichen** Gebrauch und nicht für den gewerblichen Einsatz geeignet.
30. Entfernen und entsorgen Sie alle Verpackungsmaterialien und eventuelle Aufkleber resp. Etiketten (exkl. Typenschild), bevor Sie das Gerät das erste Mal in Betrieb nehmen.
31. Prüfen Sie Ihre Espressomaschine vor jedem Gebrauch, ob das Gerät, das Netzkabel und der Netzstecker unbeschädigt sind und dass sich keine Teile gelöst haben.
32. Um einen Stromschlag zu vermeiden, verwenden Sie das Gerät nicht, wenn Kabel oder Netzstecker beschädigt sind oder das Gerät anderweitige Störungen aufweist, heruntergefallen oder sonstwie beschädigt ist oder wenn sich Teile gelöst haben. **Um Gefahren zu vermeiden**, führen Sie Reparaturen oder Instandhaltungsmassnahmen ausser der Reinigung und Entkalkung niemals selbst durch sondern geben Sie das Gerät bei Solis oder bei einer von Solis autorisierten Servicestelle ab, um es überprüfen, reparieren oder mechanisch und elektrisch instand setzen zu lassen.
33. Personen mit eingeschränkten physischen, sensorischen oder geistigen Fähigkeiten oder unwissende und unerfahrene Personen sowie Kinder dürfen das Gerät nicht benutzen, ausser

sie werden durch eine für ihre Sicherheit zuständige Person beaufsichtigt und von dieser genau instruiert, wie das Gerät zu benutzen ist. Ausserdem müssen sie genau verstanden haben, welche Gefahren vom Gerät ausgehen können und wie es in einer sicheren Art und Weise verwendet werden kann. Reinigung und Benutzer-Unterhalt des Gerätes dürfen nicht von Kindern vorgenommen werden, ausser sie sind älter als 8 Jahre und werden beaufsichtigt. Das Gerät darf auf keinen Fall von Kindern unter 8 Jahren benutzt oder gereinigt werden. Das Gerät und dessen Netzkabel sind von Kindern jünger als 8 Jahren fernzuhalten.

34. Das Gerät und Netzkabel immer ausser Reichweite von Kindern aufbewahren.
35. Kinder müssen beaufsichtigt werden, damit sie nicht mit der Espressomaschine spielen.
36. Nach jeder Benutzung immer den Netzstecker ziehen, nur dann ist das Gerät endgültig ausgeschaltet.
37. Benutzen Sie ausschliesslich kaltes, reines Leitungswasser für den Wassertank, niemals andere Flüssigkeiten. Füllen Sie in keinem Fall kohlenstoffhaltiges Wasser in den Wassertank!
38. Die Espressomaschine niemals mit leerem Wassertank in Betrieb nehmen.
39. Immer prüfen, ob der Siebträger korrekt in den Brühkopf eingesetzt ist, bevor Sie Kaffee zubereiten.
40. Berühren Sie niemals die heissen Geräteteile wie Dampf-/Heisswasserrohr, Metallteil des Siebträgers, Brühkopf oder Filtereinsatz während oder unmittelbar nach dem Betrieb. Berühren Sie nur die thermoisolierten Griffe, Tasten oder Regler.
41. Wollen Sie eine weitere Tasse Kaffee zubereiten, warten Sie mit dem Abnehmen des Siebträgers immer mindestens 10 Sekunden nachdem der Kaffeebezug beendet wurde. Das Gerät muss sich vor der Entnahme des Siebträgers wieder in den Betriebsmodus geschaltet haben, d.h. beide

Tastenumrandungen für 1 Tasse und 2 Tassen müssen konstant weiss leuchten. **ACHTUNG:** Der Siebträger, der Brühkopf, der Filtereinsatz und der mit heissem Wasser vermischte Kaffeesatz sind sehr heiss!

42. Entfernen Sie den Siebträger niemals, während das Gerät einen Brühvorgang durchführt oder Milch aufschäumt – das Gerät steht unter Druck!
43. Auch der Wassertank darf niemals entfernt werden, während das Gerät einen Brühvorgang durchführt!
44. Das Dampf-/Heisswasserrohr niemals auf Personen, Tiere oder dampf- und feuchtigkeitsempfindliche Möbel richten! Der austretende Dampf bzw. das Wasser sind sehr heiss und könnten Verbrühungen verursachen!
45. Entfernen Sie sich niemals von der Espressomaschine, während das Gerät in Betrieb ist. Dies gilt vor allem, wenn sich Kinder in der Nähe aufhalten.
46. **ACHTUNG:** Das Gerät wird während des Betriebs heiss! Lassen Sie das Gerät immer erst komplett abkühlen, bevor Sie Teile davon abnehmen oder anbringen, es verstellen, transportieren oder reinigen.
47. Es dürfen nur Tassen und der Tamper auf die Tassenablage des Geräts gestellt werden. Legen oder stellen Sie keine anderen Gegenstände auf das Gerät! **ACHTUNG:** Nach längerer Benutzung wird die Tassenablage so heiss, dass Sie sich daran verbrennen können!
48. Das Gerät und das Zubehör immer sauber halten. Beachten Sie dazu die Angaben in der Anleitung.
49. Öle oder Schmiermittel müssen bei diesem Gerät nicht eingesetzt werden.
50. Die Umgebungstemperatur für den Betrieb und die Lagerung sollte nicht unter 0°C liegen.
51. Die Espressomaschine darf während der Benutzung nicht in einem Schrank stehen.

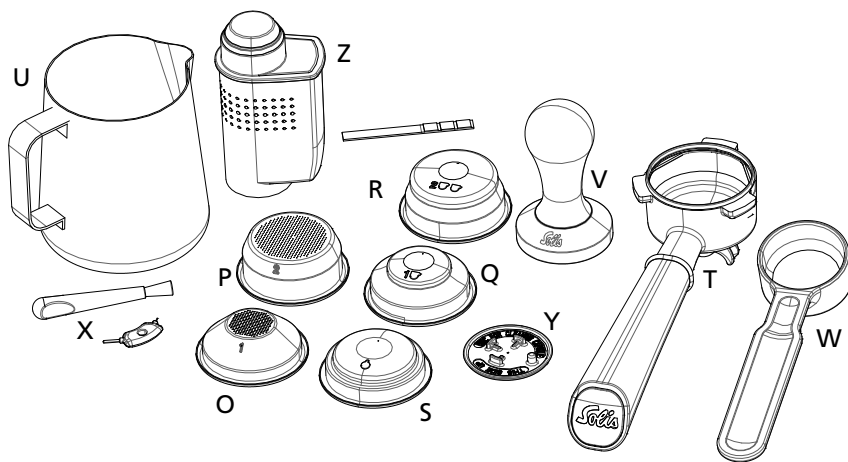
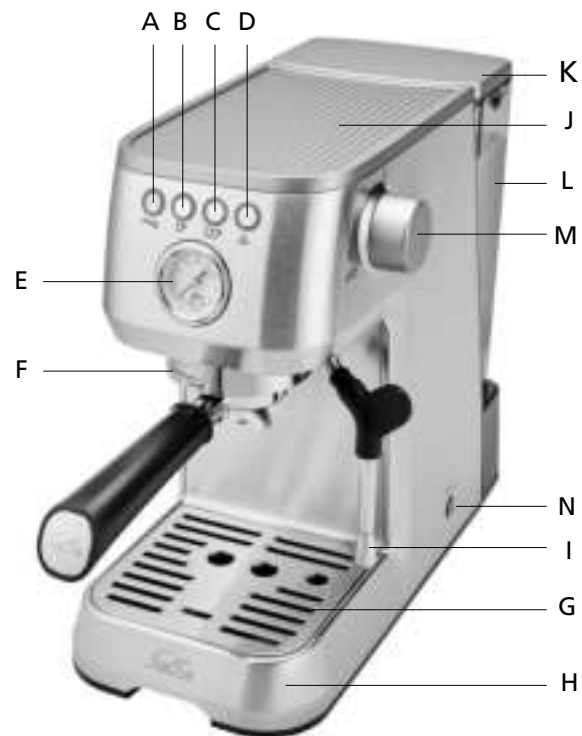

▲ GERÄTEBESCHREIBUNG

- A Programmier-Taste "Prog." zur Programmierung der Einstellungen
- B Taste Kaffeebezug für 1 Tasse ☕
- C Taste Kaffeebezug für 2 Tassen ☕☕
- D Dampf-Taste ☁
- E Druckanzeige (Manometer)
- F Brühgruppe mit Brühkopf
- G Abtropfgitter, abnehmbar
- H Abtropfschale, abnehmbar, mit inliegendem roten Schwimmer, um anzuzeigen, dass die Abtropfschale voll ist.
- I Bewegliches Dampf-/Heisswasserrohr mit thermoisoliertem Griff und abschraubbarer Aufschäumdüse
- J Tassenablage
- K Wassertank-Deckel, abnehmbar
- L Wassertank für 1,7 Liter, abnehmbar, mit Min- und Max-Markierung, Henkel und Halterung für Entkalkungspatrone
- M Dampf-/Heisswasserregler
- N ⏻ ON/OFF-Taste
Zum Ein- und Ausschalten der Espressomaschine

■ ZUBEHÖR

- O Einwandiger Filtereinsatz für eine Tasse (54 mm)
- P Einwandiger Filtereinsatz für zwei Tassen (54 mm)
- Q Zweiwandiger Filtereinsatz für eine Tasse (54 mm)
- R Zweiwandiger Filtereinsatz für zwei Tassen (54 mm)
- S Filtereinsatz für kompakte 44 mm Pods
- T Siebträger mit Doppelauslauf (abnehmbar)
- U Milchkännchen aus Edelstahl, 350 ml Fassungsvermögen
- V Tamper
- W Dosierlöffel
- X Reinigungswerkzeug und Reinigungspinsel
- Y Gummieinlage für die Brühgruppenreinigung
- Z BRITA INTENZA Wasserfilterkartusche mit Teststreifen

▲ DIE FUNKTIONS-TASTEN, REGLER UND DIE DRUCKANZEIGE

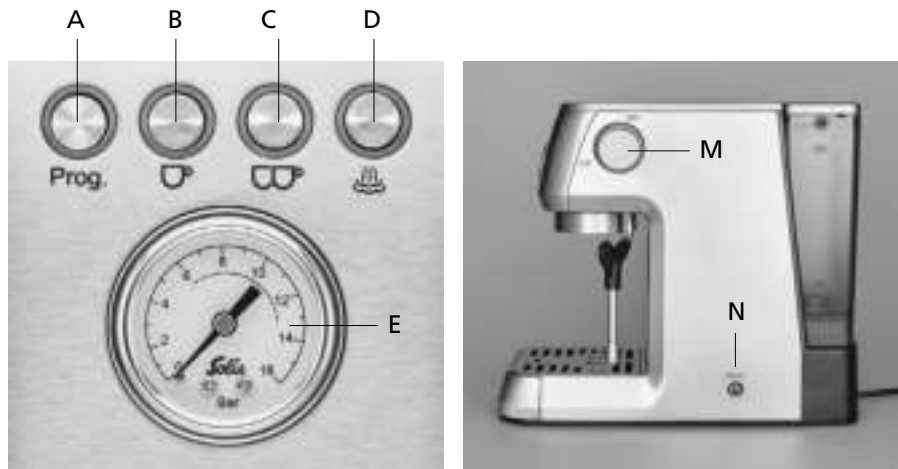

A PROGRAMMIER-TASTE Prog.

- Mit dieser Taste können Sie folgende Einstellungen vornehmen:
 - die Brühtemperatur verändern
 - die Abschalt-Automatik festlegen
 - programmieren, ob ein Wasserfilter installiert ist oder nicht und damit das Entkalkungs-Intervall verlängern
 - ein Reset durchführen und die Werkseinstellungen zurückholen

Wie die Einstellungen genau vorzunehmen sind, entnehmen Sie dem Kapitel „Geräte-Einstellungen vornehmen“ auf Seite 17 dieser Anleitung.

B TASTE KAFFEEBEZUG FÜR 1 TASSE ☕

- Mit dieser Taste können Sie die Kaffeemenge für 1 Tasse programmieren oder aber, wenn die Menge programmiert ist, durch ein kurzes Drücken die Kaffeerausgabe starten. Detailinformationen finden Sie auf Seite 24.

C TASTE KAFFEEBEZUG FÜR 2 TASSEN ☕☕

- Mit dieser Taste können Sie die Kaffeemenge für 2 Tassen programmieren oder aber, wenn die Menge programmiert ist, durch ein kurzes Drücken die Kaffeerausgabe starten. Detailinformationen finden Sie auf Seite 24.

D DAMPF-TASTE ☁

- Mit dieser Taste können Sie die Dampf-Funktion einschalten, damit das Gerät so weit aufheizt, dass Dampf zur Herstellung von Milchschaum oder zum Erwärmen von Getränken generiert werden kann.

M DAMPF-/HEISSWASSERREGLER

- Wenn die Dampf-Funktion aktiviert wurde und die ☁-Taste konstant leuchtet, können Sie den Dampf-/Heisswasserregler voll im Gegenuhrzeigersinn aufdrehen, damit Dampf aus dem Dampf-/Heisswasserrohr entweicht und Sie Milch aufschäumen oder Getränke erwärmen können. Solange der Regler aufgedreht ist, strömt Dampf aus dem Rohr. Detailinformationen finden Sie auf Seite 25–27.
- Wenn die Dampf-Funktion nicht aktiviert ist, sondern sich das Gerät in der Kaffeebezugs-Funktion befindet, können Sie durch Aufdrehen des Dampf-/Heisswasserreglers die Heisswasser-Funktion einschalten. Detailinformationen finden Sie auf Seite 27.

HINWEIS: Unmittelbar nach dem Dampfbezug ist die Espressomaschine zu heiss, um Kaffee zuzubereiten. Sie erkennen das daran, dass entweder die Dampf-Taste noch konstant leuchtet (dann befindet sich das Gerät noch im Dampf-Modus) oder aber die beiden Kaffeebezugs-Tasten blinken und anzeigen, dass das Gerät noch abkühlt. Wenn Sie dann eine der beiden Kaffee-Tasten drücken, führt das Gerät einen Abkühl-Spülgang durch (Dampf entweicht in die Abtropfschale), damit die Temperatur des Boilers für den Kaffeebezug schneller abkühlt.

N ⏻ ON/OFF-TASTE (SEITLICH AM GERÄT)

- Sobald Sie mit dieser Taste die Maschine eingeschaltet haben, blinken die vier Tasten-LEDs zwei Mal und die Aufheizphase startet. Die beiden Tasten ☕ und ☕☕ blinken solange, bis die Temperatur für den Kaffeebezug erreicht ist. Danach leuchten die beiden Tasten konstant weiss.

E DRUCKANZEIGE (MANOMETER)

- Die Druckanzeige misst den Druck, mit dem das Wasser durch das Kaffeepulver im Siebträger gepresst wird. Der Extraktionsbereich ist ideal, wenn der Zeiger des Manometers während der Extraktion zwischen 8 und 12 steht, speziell für Espresso. Der Espresso hat dann eine feine, gleichmässige Crema.
- Befindet sich der Zeiger während der Extraktion unter 6, so läuft das Wasser mit zu wenig Druck, d.h. zu schnell durch den Siebträger, der Kaffee wird wässrig und hat eine zu helle oder zu wenig Crema und schmeckt eventuell sauer. Die Gründe hierfür könnten sein: zu grob gemahlene Kaffeepulver; zu geringe Menge an Kaffeepulver im Siebträger, das Kaffeepulver wurde zu wenig angepresst oder das Kaffeepulver wurde zu lange gelagert.
- Befindet sich der Zeiger während des Durchlaufens über 13, so läuft das Wasser mit zu viel Druck, d.h. zu langsam durch den Siebträger, der Kaffee ist bitter mit einer gefleckten oder ungleichmässigen Crema. Die Gründe hierfür könnten sein: zu fein gemahlene Kaffeepulver; zu grosse Menge an Kaffeepulver im Siebträger oder das Kaffeepulver wurde zu stark angepresst.

▲ VOR DER INBETRIEBNAHME

A. GERÄT REINIGEN

- Nehmen Sie das Gerät vorsichtig aus der Verpackung und entfernen Sie alle Aufkleber, Etiketten (mit Ausnahme des Typenschildes und des BRITA-Aufklebers auf dem Wassertank) und Verpackungsmaterialien.
- Nehmen Sie alles Zubehör aus der Verpackung und vom Gerät.
- Nehmen Sie den Wassertank ab.
- Reinigen Sie den Wassertank mit dem Deckel, den Tamper, den Dosierlöffel und die Filtereinsätze sowie den Siebträger, das Milchkännchen und die Gummieinlage mit warmem Wasser und etwas sanftem, flüssigem Geschirrspülmittel. Danach mit klarem Wasser spülen und abtrocknen.
- Wischen Sie auch das Gehäuse der Espressomaschine und die Abtropfschale mit dem Abtropfgitter mit einem weichen, feuchten Tuch sauber und trocknen Sie alles.
- Prüfen Sie, ob der Dampf-/Heisswasserregler zuge dreht ist (OFF-Position, im Uhrzeigersinn bis zum Anschlag drehen).



ACHTUNG: Das Gehäuse der Espressomaschine, das Netzkabel und der Netzstecker dürfen niemals in Wasser oder andere Flüssigkeiten getaucht werden oder damit in Kontakt kommen!

HINWEIS: Die Teile der Espressomaschine und das Zubehör sind nicht spülmaschinene geeignet.

B. BRITA INTENZA WASSERFILTERKARTUSCHE IM TANK INSTALLIEREN

Dank der BRITA INTENZA Wasserfilterkartusche werden die Kalkablagerungen in der Espressomaschine reduziert, was zu einer längeren Maschinen-Lebensdauer und einer optimalen Leistung im Hinblick auf Brühdruck und Brühtemperatur führt sowie zu einem intensiveren Aroma Ihres Kaffees.

Sie können bei den Geräte-Einstellungen wählen, ob Sie einen Wasserfilter eingesetzt haben oder nicht, d.h., es besteht auch die Möglichkeit, das Gerät ohne Wasserfilter in Betrieb zu nehmen, allerdings ist dann das Entkalkungs-Intervall wesentlich kürzer. Auch die Lebensdauer Ihrer Maschine wird mit Wasserfilter erhöht, zudem verbessert sich der Geschmack Ihres Kaffees. Deshalb empfehlen wir generell, die BRITA INTENZA Wasserfilterkartusche einzusetzen und auch zu erneuern, wenn das Gerät die Alarmmeldung dazu ausgibt.

1. Einstellen der Wasserqualität auf Ihrer BRITA INTENZA Wasserfilterkartusche

Um sicherzustellen, dass der Original INTENZA Aroma Ring optimal eingestellt ist, können Sie Ihre Wasserqualität mit dem mitgelieferten Teststreifen prüfen. Halten Sie den Teststreifen kurz in Ihr Leitungswasser, warten Sie eine Minute und lesen Sie auf dem Teststreifen Ihre Wasserqualität ab.

Nun stellen Sie den Ring am Boden der Kartusche in die entsprechende Position (Buchstabe **A**, **B** oder **C**).

A: für Regionen mit weichem Wasser

B: für Regionen mit mittelhartem Wasser

C: für Regionen mit hartem Wasser (Werkeinstellung)

2. Installation der Wasserfilterkartusche

- Legen Sie die Kartusche umgedreht in ein Gefäß mit kaltem Wasser und drücken Sie die Kartusche sanft zusammen, um mögliche Luftblasen zu entfernen.
- Entfernen Sie den Wassertank vom Gerät und legen Sie die Kartusche vertikal in die dafür vorgesehene Halterung in das Tankinnere. Der Original INTENZA Aroma Ring mit den Buchstaben muss nach unten zeigen. Um beste Qualität zu gewährleisten, stellen Sie sicher, dass die Kartusche fest eingesetzt ist und sich die Dichtung in der richtigen Position befindet.
- Füllen Sie den Tank bis zur Max-Markierung mit kaltem Leitungswasser. Setzen Sie den Deckel auf den Tank.
- Setzen Sie den Wassertank wieder ein.



WICHTIG: Beim Erstgebrauch der Kartusche muss jede BRITA INTENZA Wasserfilterkartusche mit einem halben Liter Wasser durchgespült werden. Um die Kartusche durchzuspülen, aktivieren Sie das Automatik-Spülprogramm, indem Sie das Gerät so programmieren, dass ein Wasserfilter eingesetzt ist. Verfahren Sie wie im Kapitel „Geräte-Einstellungen vornehmen / Wasserfilter programmieren“ auf Seite 17 beschrieben.

■ INFORMATIONEN ZUM BETRIEB UND ZUR SICHERHEIT

- Die BRITA INTENZA Wasserfilterkartusche ist nur für von den Wasserwerken aufbereitetes Leitungswasser (Hinweis: Dieses Wasser wird ständig kontrolliert und ist gemäss den gesetzlichen Vorschriften für den menschlichen Gebrauch unbedenklich) oder für Wasser aus einer privaten Versorgung bestimmt, das als für den menschlichen Gebrauch unbedenklich befunden wurde. Wenn die Behörden eine Anordnung erlassen, dass das Wasser aus dem Versorgungsnetz abgekocht werden muss, dann muss auch das gefilterte Wasser abgekocht werden. Wenn die Anordnung zum Abkochen des Wassers nicht mehr in Kraft ist, muss die komplette Kaffeemaschine gereinigt und eine neue Kartusche eingesetzt werden.
- Filtern Sie nur kaltes Wasser.
- Lagern Sie die Ersatzkartuschen in der ungeöffneten Originalverpackung an einem kühlen und trockenen Ort.
- Reinigen Sie den Wassertank regelmässig.
- Für bestimmte Personengruppen (z.B. Personen mit einem schwachen Immunsystem, Babys) wird generell empfohlen, Leitungswasser abzukochen. Dies gilt auch für gefiltertes Wasser.
- Hinweis für Nierenkranke oder Dialyse-Patienten: Während des Filtervorgangs kann es zu einer leichten Erhöhung des Kaliumgehalts kommen. Falls Sie an einer Nierenerkrankung leiden und/oder auf eine beschränkte Kalium-Zufuhr achten müssen, empfehlen wir Ihnen eine vorherige Abstimmung mit Ihrem Arzt. Die Menge an vorhandenem Kalium in einem Liter gefilterten Wasser ist geringer als der Kalium-Gehalt in einem Apfel oder einer Banane.
- Wasser ist ein Lebensmittel. Deswegen muss das Wasser im Tank innerhalb von einem Tag aufgebraucht werden.
- Sollte Ihre Maschine längere Zeit nicht in Gebrauch sein (z.B. wenn Sie in Urlaub sind), empfehlen wir Ihnen, alles noch im Tank vorhandene Wasser auszugliessen und die Kartusche eingesetzt zu lassen. Vor dem erneuten Gebrauch der Maschine nehmen Sie die Kartusche heraus, reinigen Sie den Wassertank und setzen Sie dann die Kartusche wie in der oben stehenden Anleitung beschrieben wieder ein.
- Wenn Ihre Maschine entkalkt werden muss, entfernen Sie immer die Wasserfilterkartusche aus dem Wassertank. Reinigen Sie nach dem Entkalkungsvorgang sorgfältig den gesamten Wassertank und setzen Sie dann die Kartusche, wie in der oben stehenden Anleitung beschrieben, wieder ein.
- Wir bitten um Verständnis dafür, dass wir jede Haftung und Gewährleistung ablehnen müssen, wenn Sie die oben stehenden Empfehlungen zum Gebrauch und Wechseln der BRITA INTENZA Wasserfilterkartuschen nicht beachten.

C. GERÄTE-EINSTELLUNGEN VORNEHMEN

1. Gerät für Wasserfilter programmieren

Wenn Sie die BRITA INTENZA Wasserfilterkartusche wie im Kapitel „Installation der Wasserfilterkartusche“ auf Seite 15 beschrieben eingesetzt haben, programmieren Sie das Gerät, damit der Wasserfilter mit 500 ml Wasser gespült wird und die Entkalkungs-Intervalle angepasst werden. Mit eingesetztem Wasserfilter ist das Intervall bis zur Entkalkung mehr als doppelt so lange.

<ul style="list-style-type: none"> Schalten Sie das Gerät mit der ON/OFF-Taste ein. Warten Sie, bis beide Kaffee-Tasten konstant weiss blinken und das Gerät im Betriebsmodus ist. Stellen Sie einen Behälter, der mindestens 500 ml fasst, unter die Brühgruppe. 	
<ul style="list-style-type: none"> Drücken Sie die Taste Prog., um in den Programmier-Modus zu kommen. Die Prog.-Taste blinkt schnell, ein Signal ertönt und die anderen drei Tasten blinken abwechselnd. 	
<ul style="list-style-type: none"> Drücken Sie die -Taste, nun blinken nur noch die beiden Kaffee-Tasten / abwechselnd, die Prog.-Taste blinkt weiter schnell. 	
<ul style="list-style-type: none"> Drücken Sie die Taste , um zu bestätigen, dass der Wasserfilter eingelegt ist. (= Ja, = Nein) 	
<ul style="list-style-type: none"> Sobald die Taste konstant leuchtet und die Prog.-Taste schnell blinkt, ist die Einstellung getätigt. 	
<ul style="list-style-type: none"> Nun drücken Sie noch die Taste Prog., um den Automatik-Spülgang einzuschalten. Durch die Programmierung wird das Entkalkungs-Intervall der Maschine verlängert. 	
<ul style="list-style-type: none"> Der Automatik-Spülgang wird ausgeführt, 500 ml Wasser werden durch die Brühgruppe gespült. Während des Spülgangs blinken die Tasten Prog. und schnell. 	
<ul style="list-style-type: none"> Wenn der Automatik-Spülgang abgeschlossen ist, blinkt die Prog.-Taste zweimal, die Einstellung ist gespeichert und beendet, ein zweimaliges Signal ertönt. 	
<ul style="list-style-type: none"> Entleeren Sie den Behälter, in dem sich das heisse Wasser aus dem Automatik-Spülgang befindet. Das Gerät ist wieder im Betriebsmodus. 	

Um zu programmieren, dass kein Wasserfilter eingesetzt ist:

- Die Werkseinstellung ist, dass kein Wasserfilter eingesetzt ist. Wir empfehlen aber in jedem Fall, die mitgelieferte BRITA INTENZA Wasserfilterkartusche einzusetzen und die zuvor aufgeführte Programmierung durchzuführen.
- Sollten Sie aus irgendeinem Grund keinen Wasserfilter einsetzen wollen, so können Sie die Werkseinstellung einfach belassen, oder, sollte zuvor die Anwesenheit eines Wasserfilters eingestellt worden sein, gehen Sie wie auf Seite 17 beschrieben vor, allerdings drücken Sie beim 4. Arbeitsschritt die Taste . Danach drücken Sie nochmals die Taste **Prog.**, um die Programmierung zu bestätigen. Die Taste **Prog.** blinkt zwei Mal, die Einstellung ist getätigt und abgeschlossen. Ein zweimaliges Signal ertönt. Durch die Programmierung „Kein Wasserfilter“ ist der Wasserfilter-Wechselalarm ausgeschaltet und das Entkalkungs-Intervall verkürzt.

ACHTUNG: Nehmen Sie das Gerät nicht ohne BRITA INTENZA Wasserfilterkartusche in Betrieb, wenn die Einstellung für „Wasserfilter ja“ getätigt wurde. Eventuelle Kalkschäden sind in diesem Fall nicht durch die Garantie abgedeckt.

Generell gilt:

Durch Drücken der **Prog.**-Taste kommen Sie in den Programmier-Modus.



Durch anschließendes Drücken der -Taste kommen Sie in die Einstellungen für den Wasserfilter.

Danach können Sie folgende Einstellungen vornehmen:

 ist die Einstellung für „Wasserfilter ja“

 ist die Einstellung für „Wasserfilter nein“

ACHTUNG:









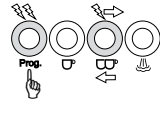

Wenn die Taste  abwechselnd weiss/rot blinkt und gleichzeitig die Taste  konstant weiss leuchtet, ist dies der Wasserfilter-Wechselalarm!

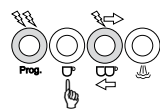
In diesem Falle entleeren Sie den Wassertank, ersetzen die alte Wasserfilterkartusche durch eine neue und verfahren, wie auf Seite 32 beschrieben!

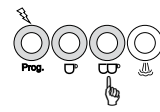
2. Brühtemperatur einstellen

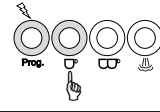
Sie können einstellen, ob die Brühtemperatur niedrig, mittel oder hoch sein soll.

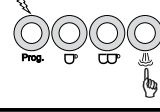
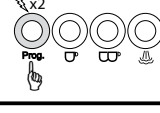
Die Standardeinstellung ab Werk ist mittel. Sie können diese Standardtemperatur verringern oder erhöhen.

<ul style="list-style-type: none"> Im Betriebsmodus drücken Sie die Taste Prog., um in den Programmier-Modus zu kommen. Die Prog.-Taste blinkt schnell, ein Signal ertönt und die anderen drei Tasten blinken abwechselnd. 	
<ul style="list-style-type: none"> Drücken Sie die Taste . Die Maschine zeigt anhand der Tastenbeleuchtung die momentane Brühtemperatur-Einstellung an. 	
<ul style="list-style-type: none"> Stellen Sie nun die gewünschte Brühtemperatur ein: 	
Drücken Sie die Taste  : Standard-Temperatureinstellung	
Drücken Sie die Taste  : niedrige Temperatureinstellung	
Drücken Sie die Taste  : hohe Temperatureinstellung	
<ul style="list-style-type: none"> Drücken Sie nochmals die Taste Prog., um die Einstellung zu speichern. Die Prog.-Taste blinkt zweimal und ein zweimaliges Signal ertönt. 	
<ul style="list-style-type: none"> Danach kehrt das Gerät in den Betriebsmodus zurück. 	

Generell gilt:

Durch Drücken der **Prog.**-Taste kommen Sie in den Programmier-Modus.

Durch anschließendes Drücken der Taste  kommen Sie in die Einstellungen für die Brühtemperatur.

Danach können Sie folgende Einstellungen vornehmen:

 ist die Einstellung für „niedrige Temperatur“

 ist die Einstellung für „mittlere Temperatur“ (Standardeinstellung)

 ist die Einstellung für „hohe Temperatur“

Taste **Prog.** drücken, um das Programm zu speichern.

3. Abschalt-Automatik einstellen

Sie können einstellen, ob sich das Gerät nach 10 Minuten, 30 Minuten oder 120 Minuten in den Standby-Modus schalten soll. Die Standardeinstellung ab Werk ist 10 Minuten. Der Standby-Modus dauert immer 20 Minuten (nicht einstellbar), dann schaltet sich das Gerät aus.

<ul style="list-style-type: none"> Im Betriebsmodus drücken Sie die Taste Prog., um in den Programmier-Modus zu kommen. Die Prog.-Taste blinkt schnell, ein Signal ertönt und die anderen drei Tasten blinken abwechselnd. 	
<ul style="list-style-type: none"> Drücken Sie die Taste . Die Maschine zeigt anhand der Tasten die momentane Umschalt-Einstellung an. 	
<ul style="list-style-type: none"> Stellen Sie nun die gewünschte Umschaltzeit ein: 	
<ul style="list-style-type: none"> Drücken Sie die Taste , um eine Umschaltzeit von 10 Minuten einzustellen 	
<ul style="list-style-type: none"> Drücken Sie die Taste , um eine Umschaltzeit von 30 Minuten einzustellen 	
<ul style="list-style-type: none"> Drücken Sie die Taste , um eine Umschaltzeit von 120 Minuten einzustellen. 	
<ul style="list-style-type: none"> Drücken Sie nochmals die Taste Prog., um die Einstellung zu speichern. Die Prog.-Taste blinkt zweimal und ein zweimaliges Signal ertönt. 	
<ul style="list-style-type: none"> Danach kehrt das Gerät in den Betriebsmodus zurück. 	

Generell gilt:

Durch Drücken der **Prog.**-Taste kommen Sie in den Programmier-Modus.

Durch anschließendes Drücken der Taste kommen Sie in die Einstellungen für das Zeit-Intervall, wann die Umschalt-Automatik in den Standby-Modus erfolgen soll.

Danach können Sie folgende Einstellungen vornehmen:

ist die Einstellung für „10 Minuten“ (Standardeinstellung)

ist die Einstellung für „30 Minuten“

ist die Einstellung für „120 Minuten“

Taste **Prog.** drücken, um das Programm zu speichern.

4. Reset durchführen (Werkseinstellungen zurückholen)

Wollen Sie ein Reset durchführen, gehen Sie wie folgt vor:

<ul style="list-style-type: none"> Im Betriebsmodus drücken Sie 10 Sekunden lang die Taste Prog.. Alle 4 Tasten blinken dreimal. Die Werkseinstellungen werden zurückgeholt. Ein dreimaliges Signalton ertönt. 	
<ul style="list-style-type: none"> Danach kehrt das Gerät in den Betriebsmodus zurück. 	

▲ ESPRESSO-ZUBEREITUNG MIT IHRER SOLIS BARISTA PERFETTA PLUS

HINWEIS: Prüfen Sie vor jeder Inbetriebnahme den Wasserstand im Wassertank. Erneuern Sie das Wasser täglich. Beachten Sie die Min- und Max-Markierung am Wassertank. Verwenden Sie kein destilliertes Wasser, kohlenstoffhaltiges Wasser, Mineralwasser oder andere Flüssigkeiten.

1. DEN RICHTIGEN FILTEREINSATZ WÄHLEN

Einwandige Filtereinsätze

Die einwandigen Filtereinsätze sind ideal für frisch gemahlenes Kaffeepulver. Dank der einwandigen Filtereinsätze können Sie mit Mahlgrad, Dosierung und Presskraft experimentieren und so auf den Geschmack Ihres Kaffees Einfluss nehmen und den für Sie optimalen Espresso zubereiten.

Es gibt einen einwandigen Filtereinsatz für eine Tasse und für 2 Tassen.

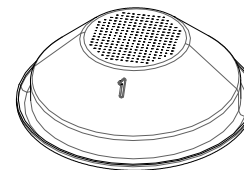

1 Tasse

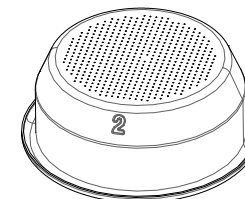

2 Tassen

Doppelwandige Filtereinsätze

Die doppelwandigen Filtereinsätze sind ideal für vorgemahlenes Kaffeepulver. Sie optimieren den Extraktions-Druck und verhelfen so zu einem optimalen Espresso-genuss.

Es gibt einen doppelwandigen Filtereinsatz für eine Tasse und für 2 Tassen.

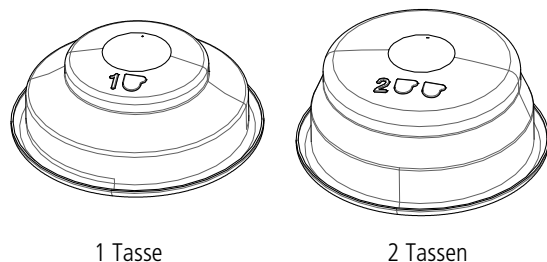

1 Tasse

2 Tassen

Filtereinsatz für kompakte 44 mm Pods

Wenn Sie kompakte Pods verwenden wollen, so benutzen Sie den Filtereinsatz für Pods.

Das Kaffeepod möglichst genau in die Mitte des Filtereinsatzes legen und darauf achten, dass das gesamte Pod-Papier im Filtereinsatz liegt. Beachten Sie die Angaben auf der Packung der Pods.

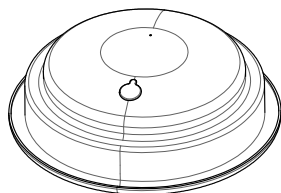

2. TIPPS FÜR DEN PERFEKTEN ESPRESSO

Die Lagerung

- Um ein schnelles Verflüchtigen der Kaffeearomen zu verhindern, lagern Sie Ihren Kaffee am besten luftdicht in der Originalverpackung an einem kühlen und dunklen Ort. Aber auf keinem Fall im Kühlschrank, da es dort feucht ist und der Kaffee die Umgebungsgerüche aufnimmt.

Die Maschine vorwärmen

- Vor dem ersten Bezug sollten die Geräteteile, der Siebträger sowie die Tasse erwärmt werden, um sofort einen heißen Kaffee zu genießen. Setzen Sie den Siebträger mit eingesetztem Filter, aber ohne Kaffeepulver, in die Brühgruppe ein. Verwenden Sie die gleiche Tasse, mit der Sie später den Kaffee zubereiten. Drücken Sie einer der beiden Kaffee-Tasten, um Heisswasser durch den Siebträger in die Tasse laufen zu lassen.

ACHTUNG: Im Siebträger kann sich noch heisses Wasser befinden. Verbrühen Sie sich nicht.

- Solange die Geräteteile noch heiss sind, brauchen nur die Tassen vorgewärmt zu werden. Während des Betriebs wird die Tassenablage warm. Diese kann für das Vorwärmen von Tassen verwendet werden. Zusätzlich können Sie die Tassen mit etwas Heisswasser ausspülen.

Das Mahlen

- Für einen perfekten Kaffee sollten die Kaffeebohnen mit einem Mahlwerk frisch gemahlen werden. Den richtigen Mahlgrad gibt es nicht, da Faktoren wie Kaffeebohnenorte, Kaffeepulvermenge und Anpressdruck auch eine wichtige Rolle spielen. Experimentieren Sie, um Ihren persönlichen Lieblingskaffee zuzubereiten.

Die Dosierung

- Wischen Sie den Filtereinsatz im Siebträger mit einem trockenen Tuch aus. Füllen Sie den Filtereinsatz für eine Tasse mit einem Messlöffel Kaffeepulver (ca. 8–9 g) bzw. verdoppeln Sie in etwa die Menge (ca. 16–18 g) für zwei Kaffees. Verteilen Sie das Kaffeepulver gleichmässig im Filtereinsatz.

ACHTUNG: Füllen Sie nicht zu viel Kaffeepulver in den Filtereinsatz, damit das Kaffeepulver nicht mit dem Brühkopf in Kontakt kommt und damit eine gleichmässige Extraktion garantiert ist sowie der Siebträger fest im Brühkopf eingedreht werden kann.

Das Anpressen

- Benutzen Sie den Tamper (V), um das Kaffeepulver festzupressen und dem durchfliessenden Wasser den nötigen Widerstand zu bieten. Achten Sie dabei darauf, den Tamper gerade aufzusetzen, so dass ein waagrechtes Kaffeebett entsteht.
- Entfernen Sie Kaffeerückstände vom Rand des Siebträgers, damit dieser korrekt in den Brühkopf eingesetzt werden kann.

ACHTUNG: Wenn der Rand des Siebträgers nicht sauber ist, lässt sich der Siebträger nicht dicht am Brühkopf einsetzen und Wasser könnte neben dem Siebträger auslaufen.

HINWEIS: Wenn Sie kompakte 44 mm Pods verwenden, legen Sie diese einfach in die Mitte des entsprechenden Filtereinsatzes (S). Das Anpressen ist in diesem Fall nicht nötig.

Der Kaffeebezug

- Spülen Sie die Brühgruppe einige Sekunden lang, indem Sie eine der Kaffee-Tasten drücken. Alte Kaffeereste werden damit entfernt. Setzen Sie dann den Siebträger in die Brühgruppe ein, so dass Sie den Griff des Siebträgers zum Symbol «Insert» ausrichten, den Siebträger einrasten und den Griff nach rechts drehen, bis Sie einen Widerstand fühlen und der Griff ca. im 90°-Winkel zur Maschine, unter «Close» steht. Stellen Sie eine oder zwei Tassen (am besten vorgewärmt) unter die Ausläufe des Siebträgers.
- Sobald die Maschine die Temperatur für den Kaffeebezug erreicht hat, leuchten die beiden Kaffee-Tasten ☺ und ☹ konstant weiss. Drücken Sie eine der Kaffee-Tasten und das Gerät startet den Vorgang und bricht den Bezug automatisch ab.

Nach jedem Kaffeebezug

- Entfernen Sie den Siebträger vorsichtig aus dem Brühkopf. Mit Hilfe einer Ausklopfschale schlagen Sie den Kaffeesatz aus dem Filtereinsatz. Den Kaffeesatz bitte nicht in den Ausguss schütten, da sonst die Abwasserrohre verstopfen können.

ACHTUNG: Siebträger, Filtereinsatz und vor allem der Kaffeesatz sind sehr heiss! Seien Sie bei der Entnahme sehr vorsichtig, Sie könnten sich verbrennen. Spülen Sie den Filtereinsatz und den Siebträger unter fliessendem Wasser sorgfältig aus. Trocknen Sie beides mit einem Lappen.

- Prüfen Sie regelmässig, ob die Abtropfschale voll ist und geleert werden muss, um ein Überlaufen, welches die Unterlage beschädigen könnte, zu verhindern. Spätestens wenn der rote Schwimmer zwischen dem Abtropfgitter sichtbar wird, muss die Abtropfschale geleert werden.

3. KAFFEEMENGE FÜR 1 TASSE ODER 2 TASSEN PROGRAMMIEREN

Bei der ersten Kaffee-Zubereitung können Sie die Extraktionsmenge für 1 Tasse bzw. 2 Tassen programmieren. Gehen Sie folgendermassen vor:

- Warten Sie, bis beide Kaffee-Tasten konstant weiss leuchten.
- Drücken Sie die Taste ☺ oder ☹ für mindestens 5 Sekunden. Solange Sie die Taste gedrückt halten, läuft nach einer kurzen Vorbrühphase Kaffee in die Tasse. Wenn die gewünschte Menge ausgegeben wurde, lassen Sie die Taste los, der Kaffeebezug stoppt, zwei Signaltöne ertönen und die ausgegebene Menge ist gespeichert. Während des Programmierens und des Kaffeebezugs blinken die Tasten **Prog.** und die gedrückte Kaffee-Taste, nach der Ausgabe leuchten wieder nur beide Kaffee-Tasten konstant und zeigen an, dass das Gerät im Betriebsmodus ist.
- Wenn Sie nun das nächste Mal Kaffee mit der gleichen Kaffee-Taste zubereiten, reicht ein kurzer Druck auf die Kaffee-Taste und die gespeicherte Menge wird gebrüht.

- Wenn Sie eine andere Kaffeesorte verwenden oder die Kaffeepulvermenge verändern, könnte eine Neueinstellung der Kaffeemenge erforderlich werden.

ACHTUNG:

- Nach ca. 1 Minute bzw. 300 ml Kaffeebezug stoppt das Gerät automatisch.
- Wollen Sie die gespeicherte Menge verändern, so halten Sie die Kaffee-Taste einfach wieder solange gedrückt, bis die neue Menge ausgegeben und gespeichert ist.
- Sie können den Kaffeebezug jederzeit stoppen, indem Sie die entsprechende Kaffee-Taste erneut drücken.

Generell gilt:

Solange die beiden Kaffee-Tasten blinken, heizt das Gerät auf.

Sobald beide Kaffee-Tasten konstant weiss leuchten, ist das Gerät betriebsbereit.

Während ein Kaffee zubereitet wird, blinkt die gedrückte Taste. Wird der Kaffee das erste Mal zubereitet und die Kaffee-Taste gedrückt gehalten, bis die gewünschte Menge in der Kaffeetasse ist, so blinken während dieser Zeit die **Prog.**-Taste und die gedrückte Kaffee-Taste.

- Wenn Sie noch einen Kaffee zubereiten wollen, drehen Sie den Siebträger wieder aus der Maschine, klopfen den Kaffeesatz aus dem Filtereinsatz und spülen den Filtereinsatz sofort mit heissem Wasser sauber. **ACHTUNG:** der Siebträger und der Filtereinsatz sind heiss! Danach Filtereinsatz mit einem Küchenpapier trocknen. Dann ist der Filtereinsatz bereit für die nächste Benutzung.

ACHTUNG:

Die Espressomaschine während der Espresso-Zubereitung niemals unbeaufsichtigt lassen!

Berühren Sie niemals die heissen Oberflächen des Geräts, Sie könnten sich verbrennen! Speziell der Siebträger und der Filtereinsatz sowie das Dampf-/Heisswasserrohr sind während und nach der Benutzung sehr heiss!

▲ MILCH AUFSCÄUMEN FÜR CAPPUCCINO / CAFFÈ LATTE

Das Edelstahl-Dampf-/Heisswasserrohr mit Aufschäumdüse Ihrer Solis Barista Perfetta Plus Espressomaschine macht aus frischer, kalter Milch cremigen, warmen Milchschaum, um leckeren Cappuccino oder Latte zuzubereiten.

Gehen Sie wie folgt vor:

- Bereiten Sie erst einen Espresso in einer grösseren Tasse zu.
- Um die Dampf-Funktion für Milchschaum einzuschalten, drücken Sie im Betriebsmodus (das heisst: beide Kaffee-Tasten leuchten weiss) die Dampf-Taste ☽: sie beginnt zu blinken, solange die Maschine für die Dampf-Funktion aufheizt, die beiden Kaffee-Tasten sind währenddessen erloschen. Sobald die Dampf-Taste konstant weiss leuchtet, ist die Dampf-Funktion betriebsbereit.

- Giessen Sie frische, kalte Milch bis zum unteren Ende des Schnabels in die Milchkanne. Denken Sie daran, dass sich das Volumen von kalter Milch in aufgeschäumtem Zustand verdoppelt.
- Sobald die Dampf-Taste konstant weiss leuchtet, schwenken Sie das Dampf-/Heisswasserrohr am thermoisolierten Gummigriff so, dass es sich über den Löchern des Abtropfgitters befindet.
- Öffnen Sie für einige Sekunden den Dampf-/Heisswasserregler ganz, um im Dampfrohr enthaltenes Restwasser zu spülen. Den Drehregler wieder schliessen.
- Senken Sie die Aufschäumdüse des Dampf-/Heisswasserrohres einige Millimeter in die Milch, dann drehen Sie den Dampf-/Heisswasserregler ganz auf. Dampf entweicht und die Dampf-Taste blinkt während der Dampf-Funktion.
- Wenn die Milch genug aufgeschäumt ist bzw. sobald Ihre Hand nicht länger als 3 Sekunden die Milchkanne berühren kann (ideale Temperatur von ca. 65°C ist erreicht), drehen Sie den Drehregler wieder ganz zu. Erst dann die Milchkanne entfernen. Die Dampf-Taste leuchtet wieder konstant weiss.
- Wischen Sie das Dampf-/Heisswasserrohr mit einem feuchten Tuch sauber. Schwenken Sie das Dampf-/Heisswasserrohr am thermoisolierten Gummigriff wieder über die Löcher der Abtropfschale, drehen Sie den Dampf-/Heisswasserregler nochmals auf die maximale Dampf-Position und lassen Sie etwas Dampf in die Abtropfschale ab, damit die Milchrückstände aus dem Dampf-/Heisswasserrohr gespült werden. Drehen Sie den Drehregler wieder ganz zu.
- Giessen Sie die aufgeschäumte Milch direkt auf den Espresso.



ACHTUNG: Berühren Sie nie die heissen Oberflächen, vor allem des Dampf-/Heisswasserrohres, während und nach der Dampf-Funktion. Sie könnten sich verbrennen! Das Dampf-/Heisswasserrohr niemals auf Personen, Tiere oder dampf- und feuchtigkeitsempfindliche Möbel richten! Der austretende Dampf ist sehr heiss und könnte Verbrühungen verursachen!

HINWEISE:

- Es wird eine Dampfabgabe von maximal 60 Sekunden empfohlen.
- Solange die Dampf-Taste konstant leuchtet, können Sie die Dampf-Funktion jederzeit betätigen. Nach ca. 40 Sekunden verlässt die Maschine den Dampf-Modus und kühlt wieder langsam ab, um die Temperatur für den Kaffeebezug wieder zu erreichen. Dies kann einige Minuten dauern. In dieser Zeit blinken die beiden Kaffee-Tasten. Um die Abkühlung zu beschleunigen, drücken Sie eine der beiden Kaffee-Tasten. Der Abkühl-Spülgang wird ausgeführt, Dampf entweicht in die Abtropfschale und die beiden Kaffee-Tasten blinken weiss. Sobald die beiden Kaffee-Tasten konstant weiss leuchten, kann wieder Kaffee zubereitet werden. Wollen Sie aber zurück in die Dampf-Funktion gehen, drücken Sie die Dampf-Taste und warten Sie einige Sekunden bis die Dampf-Taste konstant weiss leuchtet.

Generell gilt:

Blinkt die Dampf-Taste, so wird das Gerät für die Dampf-Funktion aufgeheizt. Leuchtet die Dampf-Taste konstant weiss, so kann durch Drehen des Dampf-/Heisswasserreglers die Dampf-Funktion aktiviert werden. Blinken die beiden Kaffee-Tasten, so kühlt das Gerät wieder für den Kaffeebezug ab bzw. wird ein Abkühl-Spülgang durchgeführt. Leuchten die beiden Kaffee-Tasten konstant weiss, so kann Kaffee zubereitet werden bzw. befindet sich das Gerät im Betriebsmodus.

▲ WASSER ODER GETRÄNKE MIT DER DAMPF-FUNKTION ERHITZEN

Mit dem Dampf-/Heisswasserrohr und der Dampf-Funktion können Sie auch Getränke oder Wasser erhitzen um z.B. heisse Schokolade zuzubereiten.

▲ HEISSWASSER-FUNKTION

Mit dem Dampf-/Heisswasserregler (M) können Sie auch heisses Wasser aus dem Dampf-/Heisswasserrohr fliessen lassen, um z.B. Tee zuzubereiten.

Gehen Sie dabei wie folgt vor:

- Stellen Sie ein Gefäss unter das Dampf-/Heisswasserrohr.
- Drehen Sie den Dampf-/Heisswasserregler im Gegenuhrzeigersinn ganz auf, heisses Wasser fliesst durch das Dampf-/Heisswasserrohr in das Gefäss. Die beiden Kaffee-Tasten blinken weiss.
- Um den Heisswasser-Fluss zu stoppen, drehen Sie den Dampf-/Heisswasserregler wieder zu. Die beiden Kaffee-Tasten leuchten wieder konstant weiss, das Gerät ist betriebsbereit.

ACHTUNG: Berühren Sie nie die heissen Oberflächen, vor allem des Dampf-/Heisswasserrohres, während und nach der Heisswasser-Funktion. Sie könnten sich verbrennen!

■ ENERGIESPARFUNKTION: AUTOMATIK-ABSCHALTUNG

Um Energie zu sparen, schaltet sich die Solis Barista Perfetta Plus Espresso-Maschine automatisch in den Standby-Modus, wenn sie für mehrere Minuten nicht bedient wurde.

Wie lange dieser Zeitraum ist, haben Sie zuvor bei der Einstellung „Abschalt-automatik“ festgelegt, siehe Seite 20.

Danach ist das Gerät noch für 20 Minuten im Standby-Modus, bevor es sich ausschaltet.

Um das Gerät im Standby-Modus wieder zu aktivieren, drücken Sie einfach eine beliebige Taste.

▲ REINIGUNG UND PFLEGE

ACHTUNG: Vor jeder Reinigung das Gerät ausschalten, den Netzstecker aus der Steckdose ziehen und das Gerät abkühlen lassen.

Verwenden Sie generell keine scheuernden oder aggressiven Reinigungsmittel, raue Schwämme oder Tücher, sie könnten die Oberfläche verkratzen.

ACHTUNG: Das Gehäuse der Espressomaschine, das Netzkabel und der Netzstecker dürfen niemals in Wasser oder andere Flüssigkeiten getaucht werden oder damit in Kontakt kommen!

HINWEIS: Die Teile der Espressomaschine und das Zubehör sind nicht spülmaschinengeeignet.

■ REINIGUNG DER FILTEREINSÄTZE UND DES SIEBTRÄGERS

- Benutzen Sie die kleine Nadel des Reinigungswerkzeugs, um das Loch der doppelwandigen Filtereinsätze zu reinigen. Die Nadel ist nicht für die einwandigen Filtereinsätze geeignet.
- Den verschmutzten Siebträger und die Filtereinsätze in einen Behälter mit mildem Reinigungsmittel und Heisswasser bis unter den Griff des Siebträgers legen.

■ REINIGUNG DER AUFSCÄUMDÜSE DES DAMPF- / HEISSWASSERROHRES

- Schrauben Sie die Aufschäumdüse vom Dampf-/Heisswasserrohr ab. Spülen Sie die Aufschäumdüse sorgfältig in warmem Spülwasser und spülen Sie sie anschliessend mit klarem Wasser nach.
- Sollte die Düse verstopft sein, stecken Sie die grosse Nadel des Reinigungswerkzeugs in die Öffnung der Düse. Sollte die Düse immer noch verstopft sein, legen Sie die Düse zuerst in ein Glas mit heissem Wasser, dann versuchen Sie die Blockade nochmals mit der Nadel zu lösen.
- Schrauben Sie die Düse wieder auf das Dampf-/Heisswasserrohr.

■ REINIGUNG DES GEHÄUSES, DER TASSENABLAGE UND DES WASSERTANKS

Das Gehäuse, die Tassenablage und den Wassertank mit einem weichen, leicht feuchten Tuch reinigen und anschliessend mit einem trockenen Tuch trocknen.

■ REINIGUNG DER ABTROPFSCHALE MIT ABTROPFGITTER

- Entnehmen, leeren und reinigen Sie die Abtropfschale mit Abtropfgitter in regelmässigen Abständen, in jedem Fall immer dann, wenn sie voll ist und der rote Schwimmer zwischen dem Abtropfgitter sichtbar ist.





- Entfernen Sie das Abtropfgitter und ziehen Sie die Abtropfschale nach vorne heraus. Spülen Sie die Abtropfschale und das Abtropfgitter von Hand mit warmem Spülwasser. Benutzen Sie keine aggressiven Reinigungsmittel oder kratzende Schwämme. Spülen Sie die Schale und das Gitter mit klarem Wasser und trocknen Sie sie sorgfältig ab.

ACHTUNG: Abtropfschale und Abtropfgitter sind nicht spülmaschinengeeignet.

- Setzen Sie die Abtropfschale wieder ein und legen Sie das Gitter wieder auf die Abtropfschale.



■ REINIGUNG DES BRÜHKOPFES UND DER BRÜHGRUPPE – REINIGUNGSZYKLUS DURCHFÜHREN

Wenn das Gerät einen Reinigungs-Alarm ausgibt (die Taste  blinkt abwechselnd weiss und rot und die Taste  leuchtet weiss), müssen Sie eine Reinigung des Brühkopfes mit der mitgelieferten Gummieinlage (Y) und einer SOLITABS Tablette durchführen, um Kaffeefett und andere Rückstände gründlich zu entfernen.

D Gehen Sie dabei wie folgt vor:

1. Leeren Sie zuerst die Abtropfschale und setzen Sie sie wieder in das Gerät zurück. Füllen Sie den Wassertank bis zur Max-Markierung mit Wasser. Stellen Sie ein Gefäss unter die Brühgruppe.
2. Legen Sie nun einen der Filtereinsätze für 2 Tassen in den Siebträger. Legen Sie in den Filtereinsatz die Gummieinlage (Y) und darauf eine SOLITABS Reinigungstablette. Drehen Sie den Siebträger in die Brühgruppe ein.
3. Drücken Sie nun die Taste **Prog.**, die Tasten **Prog.** und **☰** blinken rot.
4. Drücken Sie nun die Taste **☰** um den automatischen Reinigungszyklus zu starten.
5. Während der automatische Reinigungszyklus durchgeführt wird, blinken die Tasten **☰** und **Prog.** schnell. Der Reinigungszyklus dauert etwas weniger als 10 Minuten, es werden ca. 500 ml Wasser durch die Brühgruppe geleitet. Während dieser Zeit können die Tasten nicht bedient werden.
6. Sobald die Reinigung beendet ist, ertönen zwei Signaltöne und leuchten wieder beide Kaffee-Tasten konstant weiss, die anderen Tasten sind erloschen.
7. Drehen Sie den Siebträger aus der Brühgruppe. Spülen Sie den Siebträger, die Gummieinlage, den Filtereinsatz und die Abtropfschale mit warmem Wasser. Verstauen Sie die Gummieinlage wieder für den nächsten Gebrauch.



■ AUFBEWAHRUNG DER SOLIS BARISTA PERFETTA PLUS ESPRESSOMASCHINE

Verstauen Sie die abgekühlte, gereinigte und trockene Maschine in aufrechter Position, am besten in der Original-Verpackung. Legen Sie keine Gegenstände auf das Gerät.

▲ ENTKALKEN

Wenn Ihr Gerät einen Entkalkungszyklus benötigt, gibt die Maschine einen Entkalkungsalarm aus: Im Betriebsmodus blinkt die Dampf-Taste rot und beide Kaffee-Tasten leuchten konstant weiss.

In diesem Fall kann die Maschine zwar noch weiter in Betrieb genommen werden, allerdings sind alle Einstellungen (bis auf die Kaffeebezugs-Menge) im Moment nicht verfügbar.

ACHTUNG: Sie sollten im Falle eines Alarms Ihre Maschine umgehend entkalken, um die Funktionsfähigkeit nicht einzuschränken oder die Kaffeequalität nicht zu mindern. Reparaturen der Espressomaschine aufgrund von Kalkablagerungs-Problemen sind nicht durch die Garantie abgedeckt, wenn der nachfolgend beschriebene Entkalkungszyklus nicht regelmässig ausgeführt wurde.

Solis empfiehlt, Ihre Solis Barista Perfetta Plus Espressomaschine mit einer Mischung aus SOLIPOL® special und Wasser zu entkalken. Zum Entkalken der Maschine bitte ausschliesslich SOLIPOL® special (Art.-Nr. 703.02) verwenden. Schäden, welche durch die Verwendung von nicht geeignetem Entkalkungsmittel verursacht worden sind, werden nicht durch die Garantie abgedeckt.

Sobald der Entkalkungsalarm angezeigt wird, gehen Sie wie folgt vor:

1. Nehmen Sie den Wassertank aus dem Gerät und entleeren Sie ihn. Nehmen Sie den BRITA-Wasserfilter aus dem Tank. Füllen Sie den Wassertank mit 0,5 Liter Wasser und 0,5 Liter SOLIPOL® special, so dass der Tank mit 1 Liter Entkalkungslösung gefüllt ist. Setzen Sie den Wassertank wieder an der Geräterückseite ein. Leeren Sie die Abtropfschale und setzen Sie Schale und Gitter wieder in das Gerät.
2. Stellen Sie einen grossen Behälter unter den Brühkopf und das leere Milchkännchen unter das Dampf-/Heisswasserrohr.
3. Während der Entkalkungsalarm angezeigt wird, drücken Sie die Taste **Prog.**, nun blinken die Taste **Prog.** und die Dampf-Taste rot.
4. Drücken Sie nun die Dampf-Taste, das automatische Entkalkungsprogramm startet. Die Taste **Prog.** und die Dampf-Taste blinken schnell. Das Entkalkungs-Programm dauert etwas kürzer als 15 Minuten und es finden mehrere Durchlauf-Phasen statt. In einer dieser Durchlauf-Phasen drehen Sie den Dampf-/Heisswasserregler (M) auf, um Dampf entweichen zu lassen, so dass auch das Dampfrohr entkalkt wird. Danach den Regler wieder in die OFF-Position drehen. Während den Pausen kann der Behälter geleert werden, so ist es möglich, dass der Behälter auch weniger als 1 Liter fassen kann, um sicherzustellen, dass der Behälter auf dem Abtropfgitter stehen kann. Abtropfschale und Abtropfgitter dürfen nicht entfernt werden.
5. Nach diesen Durchlauf-Phasen endet der Entkalkungszyklus, ein zweimaliger Signalton ertönt, die Taste **Prog.** und die Dampf-Taste blinken wieder langsamer. Nun muss die Maschine noch gespült werden, um die Entkalker-Rückstände zu entfernen.
6. Füllen Sie den Wassertank erneut mit ca. 1,2 Liter Leitungswasser. Leeren Sie beide Behälter und die Abtropfschale. Setzen Sie Abtropfschale und Gitter wieder ein. Stellen Sie die beiden Behälter wieder unter den Brühkopf bzw. unter das Dampf-/Heisswasserrohr.
7. Drücken Sie die Dampf-Taste, es laufen ohne Pause ca. 1 Liter Wasser durch die Brühgruppe. Drehen Sie während dieses Spülvorgangs einmal für mindestens 20 Sekunden den Dampf-/Heisswasserregler in die maximale Position, damit auch das Dampf-/Heisswasserrohr gespült wird. Dann drehen Sie den Dampf-/Heisswasserregler wieder zurück in die OFF-Position, damit das restliche Wasser durch die Brühgruppe läuft. Während des Spülvorgangs blinken die Taste **Prog.** und die Dampf-Taste wieder schnell.
8. Wenn der Spülvorgang abgeschlossen ist, leuchten wieder beide Kaffee-Tasten konstant weiss, die anderen Tasten sind erloschen und ein Signal ertönt zwei Mal.
9. Nehmen Sie den Wassertank nochmals ab, leeren Sie ihn, spülen Sie ihn mit klarem Wasser und setzen Sie den Wasserfilter wieder ein. Leeren Sie die Abtropfschale und reinigen Sie sie.

HINWEIS: Bitte wischen Sie eventuelle Spritzer der Entkalkungslösung auf dem Gehäuse sofort ab, da das Mittel die Oberfläche beschädigen könnte.

HINWEIS: Wenn das Entkalkungs-Programm nicht bis zu Ende korrekt durchgeführt wurde (z.B. wegen Stromausfall), empfehlen wir, das Programm in jedem Fall bis zum Ende durchzuführen und die Maschine gut zu spülen.

WARNUNG: Niemals Netzkabel, Netzstecker oder das Gerät in Wasser oder eine andere Flüssigkeit tauchen. Während des Entkalkens niemals den Wassertank entfernen oder vollständig leer laufen lassen.

▲ DIE ALARM-ANZEIGEN

ACHTUNG! Generell gilt:

Blinkt eine Taste rot, ist dies eine Alarmanzeige!

HINWEIS: Die Maschine bleibt betriebsbereit und Kaffee kann weiterhin bezogen werden. Nur die Einstellungen sind nicht verfügbar, solange einen Alarm angezeigt wird.

■ WASSERFILTER MUSS GEWECHSELT WERDEN: TASTE ☐ BLINKT WEISS / ROT

Beim Wasserfilter-Alarm blinkt die Taste ☐ abwechselnd weiss und rot, die Taste ☐ leuchtet weiss.

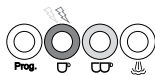

Sobald der Wasserfilter-Alarm aufleuchtet, verfahren Sie wie folgt:

1. **Prog.**-Taste drücken.
2. Wassertank entnehmen, Wasserfilter herausnehmen, Wassertank spülen und neuen Filter einsetzen. Bis zur Max-Markierung kaltes Wasser einfüllen und Wassertank wieder einsetzen. Die Installation der BRITA INTENZA Wasserfilterkartusche ist auf Seite 14–15 beschrieben.
3. Gefäss unter die Brühgruppe stellen.
4. Drücken Sie die Taste ☐ um den Automatik-Spülgang zu aktivieren. 500 ml Wasser werden durchgespült.
5. Sobald die beiden Tasten ☐ und ☐ wieder konstant weiss leuchten, ist das Gerät wieder im Betriebs-Modus.

■ REINIGUNGS-ZYKLUS MUSS DURCHFÜHRT WERDEN: TASTE ☐ BLINKT WEISS / ROT

Beim Reinigungs-Alarm blinkt die Taste ☐ abwechselnd weiss und rot, die Taste ☐ leuchtet weiss.

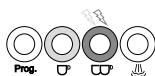

Wie der Reinigungs-Zyklus durchgeführt werden muss, ist auf Seite 29–30 beschrieben.

■ ENTKALKUNGS-ZYKLUS MUSS DURCHFÜHRT WERDEN: TASTE ☐ BLINKT ROT

Beim Entkalkungs-Alarm blinkt die Taste ☐ rot, beide Kaffee-Tasten leuchten weiss.

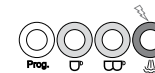

Wie der Entkalkungs-Zyklus durchgeführt werden muss, ist auf Seite 30–31 beschrieben.

ACHTUNG:

Es ist möglich, dass auch mehrere Alarmanzeigen gleichzeitig angezeigt werden.

In diesem Fall sollte jeder Alarm für sich laut Beschreibung in der Anleitung behoben werden, bis am Ende alle Alarmerosloschen sind und die beiden Kaffee-Tasten konstant weiss leuchten.

■ ALARMANZEIGE FÜR „KEIN KAFFEEBEZUG MÖGLICH“: BEIDE KAFFEE-TASTEN BLINKEN ZWEIMAL UND ES ERTÖNT EIN ZWEIMALIGER SIGNALTON

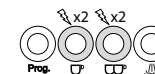

Mögliche Gründe und Abhilfe:

Wenn der Wassertank leer ist, stoppt die Maschine nach einigen Sekunden den Kaffeebezug bzw. den Dampf- oder Heisswasserbezug.

Füllen Sie den Wassertank bis zur Max-Markierung und drücken Sie eine der beiden Kaffee-Tasten. Die beiden Kaffee-Tasten leuchten konstant weiss, wenn das Gerät wieder betriebsbereit ist.

WICHTIG: Immer sofort Wasser in den Tank füllen, nachdem der Filter installiert wurde und wie beschrieben die Einstellung und das Spülprogramm für den neuen Filter starten, siehe Seite 17.

Es ist kein Kaffeebezug möglich, da das Kaffeepulver zu fein gemahlen ist. Die Pumpe stoppt, wenn nach 60 Sekunden kein Kaffeebezug erfolgt und es ertönt ein zweimaliges Signal.

Wechseln Sie das Kaffeepulver im Filtereinsatz, das Kaffeepulver muss weniger fein gemahlen sein.

▲ PROBLEMBEHEBUNG

Problem	Mögliche Ursache	Lösung
Maschine funktioniert nicht.	Maschine ist nicht eingeschaltet oder der Netzstecker nicht eingesteckt. Kurzschluss / Steckdose ohne Strom. Die Espressomaschine ist defekt.	Vergewissern Sie sich, dass der Netzstecker eingesteckt ist, die ON/OFF-Taste gedrückt wurde und die beiden Kaffeetasten weiss leuchten. Stromzufuhr sicherstellen. Solis Servicestelle kontaktieren.
Kaffee läuft zu langsam oder gar nicht aus dem Siebträger.	Wassertank ist leer. Wassertank ist nicht korrekt eingesetzt. Kaffee zu fein gemahlen. Zu viel Kaffee im Filtereinsatz. Kaffeepulver ist zu stark angepresst. Filtereinsatz verstopft. Das Gerät ist auf Dampf-Bezug eingestellt d.h. Dampf-Taste wurde gedrückt (die Dampf-Taste leuchtet oder blinkt, die Tasten ☐ und ☐ leuchten nicht). Der Dampf-/Heisswasserregler ist aufgedreht. Die Espressomaschine ist defekt.	Wassertank füllen. Wassertank korrekt einsetzen. Achten Sie auf den passenden Mahlgrad. Achten Sie auf die passende Menge. Kaffeepulver weniger fest anpressen. Reinigen Sie die Filter. Drücken Sie eine der Kaffee-Tasten und warten Sie, bis beide Kaffee-Tasten permanent weiss leuchten. Dampf-/Heisswasserregler zudrehen. Solis Servicestelle kontaktieren.
Kaffee läuft zu schnell durch.	Kaffee zu grob gemahlen. Zu wenig Kaffee im Filtereinsatz. Kaffeepulver nicht genug angepresst.	Achten Sie auf den passenden Mahlgrad. Achten Sie auf die passende Menge. Kaffeepulver fester anpressen.

Problem	Mögliche Ursache	Lösung
Kaffee ist kalt.	Tassen nicht vorgewärmt. Maschine nicht vorgewärmt Die Brühtemperatur ist zu niedrig.	Tassen mit warmem Wasser vorwärmen. Lassen Sie vor dem Bezug des ersten Kaffees mit eingesetztem Siebträger (mit Sieb, jedoch ohne Kaffeepulver) Wasser durchlaufen, damit alle Geräteteile erwärmt werden. Ändern Sie die Brühtemperatur.
Wasser steht unter der Espressomaschine.	Die Abtropfschale ist voll mit Wasser. Die Espressomaschine ist defekt.	Abtropfschale leeren und reinigen. Solis Servicestelle kontaktieren.
Der Espresso schmeckt sauer.	Das Kaffeepulver wurde längere Zeit in einem warmen, feuchten Raum gelagert und ist schlecht geworden.	Immer frisch gemahlene Kaffee verwenden und die ungeöffneten Packungen in einem kühlen, trockenen Raum aufbewahren. Nach dem Öffnen die Packung möglichst luftdicht verschliessen.
Der Dampf kann die Milch nicht aufschäumen.	Die Dampf-Taste wurde nicht gedrückt / blinkt noch. Die Milchkanne ist zu gross oder die Kannenform ist ungeeignet. Sie haben Milch mit <3.3% Eiweiss verwendet.	Nur wenn das Gerät die richtige Betriebstemperatur für die Dampf-Funktion erreicht hat, kann das Gerät Dampf generieren. Die Dampf-Funktion ist aktiviert, wenn die Dampf-Taste permanent weiss leuchtet und gleichzeitig die Tasten ☐ und ☐ nicht leuchten. Der Dampf-/Heisswasserregler muss maximal aufgedreht sein. Immer ein hohes, enges Gefäss verwenden, am besten aus Edelstahl. Verwenden Sie Milch mit >3.3% Eiweiss.

Problem	Mögliche Ursache	Lösung
Es wird kein Dampf produziert.	Die Dampf-Funktion wurde über 2 Minuten benutzt. Dampf-/Heisswasserrohr ist verstopft. Wassertank ist leer. Dampf-Taste wurde nicht gedrückt / Dampf-/Heisswasserregler wurde nicht in die Dampf-Position gestellt. Die Espressomaschine ist defekt.	Drehen Sie den Dampf-/Heisswasserregler für mindestens 1 Minute zu. Dampf-/Heisswasserrohr und Aufschäumdüse reinigen. Wassertank füllen. Dampf-Taste drücken und warten, bis sie nicht mehr blinkt. Dampf-/Heisswasserregler in die maximale Dampf-Position drehen. Solis Servicestelle kontaktieren.
Heisswasserfunktion funktioniert nicht.	Wassertank ist leer. Die Aufheizphase war noch nicht beendet. Dampf-/Heisswasserregler nicht aufgedreht. Die Heisswasserfunktion wurde über 2 Minuten benutzt. Die Espressomaschine ist defekt.	Wassertank füllen. Warten, bis beide Kaffee-Tasten konstant weiss leuchten. Dampf-/Heisswasserregler auf die maximale Position stellen. Drehen Sie den Dampf-/Heisswasserregler für mindestens 1 Minute zu. Solis Servicestelle kontaktieren.
Kaffee läuft aus dem Rand des Siebträgers	Zu viel Kaffee im Filtereinsatz. Kaffeepulver hängt am Dichtungsring des Brühkopfes. Das Papier der Pods befindet sich nicht ganz im Pod-Filtereinsatz. Der Siebträger ist nicht komplett eingedreht. Die Espressomaschine ist defekt.	Achten Sie auf die passende Menge. Schalten Sie die Maschine aus, warten Sie, bis sie abgekühlt ist und reinigen Sie die Filtereinsätze, den Siebträger und den Brühkopf mit Dichtungsring. Legen Sie das Pod-Papier komplett in den Filtereinsatz. Setzen Sie den Siebträger in die Brühgruppe ein und drehen Sie den Griff nach rechts, bis Sie einen Widerstand spüren. Solis Servicestelle kontaktieren.

Sollten keine der o.g. Ursachen zutreffen, wenden Sie sich bitte an Solis oder an eine von Solis autorisierte Servicestelle.

ERKLÄRUNGEN ZU DEN TASTENLEUCHTEN				
Taste Prog.	Taste ☞	Taste ☞☞	Taste ☞☞☞	Grund
blinkt doppelt	blinkt doppelt	blinkt doppelt	blinkt doppelt	Gerät gerade eingeschaltet
aus	blinkt	blinkt	aus	– Vorheiz-Phase – Heisswasserbezug – nach Dampf-Funktion: Automatik-Spülgang wird ausgeführt bzw. Abkühlphase. – Temperatur für Kaffee-Funktion nach Dampfbezug zu hoch. Warten, bis das Gerät abkühlt
aus	leuchtet	leuchtet	aus	Betriebstemperatur erreicht, betriebsbereit
aus	blinkt	aus	aus	Kaffeebezug ☞
aus	aus	blinkt	aus	Kaffeebezug ☞☞
aus	aus	aus	blinkt	Vorheiz-Phase der Dampf-Funktion/ Dampf-Funktion in Betrieb
aus	aus	aus	leuchtet	Dampf-Funktion bereit
aus	blinken abwechselnd			Standby-Modus
aus	blinkt weiss/rot	leuchtet	aus	Wasserfilter-Alarm
aus	leuchtet	blinkt weiss/rot	aus	Reinigungs-Alarm
aus	leuchtet	leuchtet	blinkt rot	Entkalkungs-Alarm
aus	blinkt schnell	blinkt schnell	aus	Kein Kaffeebezug möglich (Wassertank leer)

▲ KAFFEE UND VERBRAUCHSMATERIAL

Für Ihre Solis Barista Perfetta Plus Espressomaschine ist folgendes Zubehör, Kaffeesorten und Verbrauchsmaterial erhältlich:

Art.-Nr. 960.94	SOLIS Scala Plus Kaffeemahlwerk
Art.-Nr. 978.40	SOLIS Ausklopferschale
Art.-Nr. 703.02	SOLIPOL® special Entkalkungsmittel (1'000 ml)
Art.-Nr. 993.02	SOLITABS Reinigungstabletten (10 Stück)
Art.-Nr. 992.04	SOLIS Intense Espresso Kaffeebohnen (500 g)
Art.-Nr. 992.60	SOLIS Smooth Crema Kaffeebohnen (500 g)
Art.-Nr. 992.12	SOLIS Kompakte 44 mm Pods Intense Espresso (100 Stk.)
Art.-Nr. 992.13	SOLIS Kompakte 44 mm Pods Smooth Crema (100 Stk.)

Sie erhalten das Zubehör und das Verbrauchsmaterial für Ihre Solis Barista Perfetta Plus Espressomaschine im guten Fachhandel oder bei Solis. Die Kontaktadressen finden Sie am Ende dieser Bedienungsanleitung.

▲ TECHNISCHE ANGABEN

Modell-Nr.	Typ 1170
Produktbezeichnung	Espressomaschine
Spannung/Frequenz	220–240V~ / 50–60 Hz
Leistung	1420–1700 Watt
Abmessung	18,7 × 37,2 × 32,1 cm (Breite × Tiefe × Höhe)
Gewicht	5,7 kg

Technische Änderungen vorbehalten.

▲ ENTSORGUNG



EU 2012/19/EU

Hinweise zur ordnungsgemässen Entsorgung des Produkts gemäss EU-Richtlinie EU 2012/19/EU.

Das Gerät darf nach Gebrauch nicht als normaler Haushaltsabfall entsorgt werden. Es muss zu einer örtlichen Abfallsammelstelle oder einem Händler gebracht werden, der es fachgerecht entsorgt. Die getrennte Entsorgung von elektrischen und elektronischen Geräten vermeidet im Gegensatz zur nicht fachgerechten Entsorgung mögliche negative Folgen für Umwelt und Gesundheit und ermöglicht die erneute Nutzung und Rezyklierung der Komponenten mit bedeutenden Energie- und Rohstoffeinsparungen. Um die Verpflichtung zur ordnungsgemässen Entsorgung des Geräts deutlich hervorzuheben, ist es mit dem Symbol eines durchgestrichenen Abfallcontainers gekennzeichnet.

Solis of Switzerland AG behält sich das Recht vor, jederzeit technische und optische Veränderungen sowie der Produktverbesserung dienliche Modifikationen vorzunehmen.

SOLIS HELPLINE

Dieser Artikel zeichnet sich durch Langlebigkeit und Zuverlässigkeit aus. Sollte aber trotzdem einmal eine Funktionsstörung auftreten, rufen Sie uns einfach an. Oftmals lässt sich nämlich eine Panne mit dem richtigen Tipp oder Kniff unkompliziert und einfach wieder beheben, ohne dass Sie das Gerät gleich zur Reparatur einschicken müssen. Wir stehen Ihnen gerne mit Rat und Tat zur Seite. Die Kontaktadressen finden Sie am Ende dieser Bedienungsanleitung.

Bewahren Sie die Originalverpackung dieses Artikels gut auf damit Sie sie für einen eventuell nötigen Transport oder Versand des Produktes verwenden können.

▲ CONSIGNES DE SECURITE IMPORTANTES

F Merci de lire ce mode d'emploi attentivement avant la première utilisation afin de vous familiariser avec votre machine espresso Solis Barista Perfetta Plus et de l'utiliser en toute sécurité. Nous vous conseillons de conserver ce mode d'emploi. En cas de vente de l'appareil, merci de transmettre le mode d'emploi au nouveau propriétaire.

Comme pour chaque utilisation d'un appareil électrique les consignes suivantes sont à respecter pour votre propre sécurité:

1. Afin d'éviter une électrocution, l'appareil ainsi que le cordon et la prise ne doivent pas entrer en contact avec de l'eau ou autre liquide. De l'eau pourrait pénétrer dans l'appareil et l'endommager. **Risque d'électrocution !** Si l'appareil ou le cordon / la prise est entré en contact avec un liquide, enfiler immédiatement des gants en caoutchouc et débranchez l'appareil. Ne le remettez pas en marche avant d'avoir fait vérifier son bon fonctionnement et sa sécurité par Solis, ou par un service agréé par Solis.
2. Ne manipulez jamais et ne branchez ou débranchez jamais l'appareil avec des mains ou pieds mouillés ou humides.
3. Vérifiez avant la mise en service que la tension indiquée sur la plaque signalétique de l'appareil correspond à la tension de secteur. Nous vous recommandons de ne pas brancher l'appareil à une multiprise.
4. Utilisez l'appareil exclusivement comme indiqué dans ce mode d'emploi pour préparer du café et de l'eau chaude, ou pour chauffer d'autres liquides avec la buse vapeur. L'appareil n'est pas conçu pour être utilisé à l'extérieur et doit être protégé de l'humidité.
5. Ne laissez pas pendre le cordon électrique au bord d'une table, l'appareil risquerait de tomber. Veillez à ce que le cordon n'entre pas en contact avec des surfaces chaudes telles que des plaques de cuisson, des radiateurs ou même avec l'appareil lui-même.

6. Placez le cordon de manière à ce que personne ne puisse trébucher dessus. Tenez-le à l'écart d'objets pointus.
7. Déroulez toujours entièrement le cordon avant de le brancher dans la prise murale.
8. Tenez l'appareil à l'écart de sources de chaleur telles qu'une gazinière, un four ou autre appareil dégageant de la chaleur. N'utilisez jamais l'appareil sur une surface mouillée ou chaude. Ne placez jamais l'appareil à proximité d'une source d'humidité, de chaleur ou d'une flamme nue. Tenez l'appareil à l'écart d'objets ou appareils mobiles.
9. Ne tenez jamais l'appareil par le cordon. Ne tirez pas sur le cordon. Et ne posez pas d'objets dessus. Pour débrancher l'appareil, ne tirez jamais sur le cordon, mais seulement sur la prise.
10. Nous vous conseillons de ne pas utiliser de rallonge électrique. Ne placez jamais l'appareil directement en-dessous d'une prise électrique.
11. Vérifiez toujours que l'appareil est éteint avant de le brancher ou de le débrancher de la prise secteur.
12. Pendant son utilisation l'appareil doit être placé sur un support plat, stable, sec et résistant à l'humidité et à la chaleur comme une table ou un plan de travail. Il est recommandé de ne pas placer l'appareil trop près du bord d'une table.
13. L'appareil n'est pas conçu pour une utilisation à l'extérieur. L'appareil ne doit pas entrer en contact avec la pluie. N'utilisez pas l'appareil dans un véhicule ou sur un bateau.
14. Tenez un écart d'au moins 20 cm entre l'appareil et les murs, rideaux ou autres matériaux et objets, et prenez soin que l'air puisse circuler librement autour de l'appareil.
15. Ne couvrez jamais l'appareil avec des tissus ou similaire lorsqu'il est en marche. Ne placez rien sur l'appareil (à l'exception des tasses pour les préchauffer).

- F**
16. Éteignez toujours l'appareil en appuyant sur la touche ON/OFF et débranchez-le lorsqu'il n'est pas utilisé ou n'est pas sous surveillance ou lorsque vous voulez le nettoyer. Afin de garantir une protection supplémentaire lors de l'utilisation d'appareils électriques, nous vous recommandons un disjoncteur différentiel (DDR). Nous conseillons d'utiliser un interrupteur de sécurité avec une sensibilité différentielle de maximum 30 mA. Demandez conseil à votre électricien.
 17. N'apportez aucune modification à l'appareil, au cordon, à la prise ou aux accessoires.
 18. Risque d'accident en cas d'utilisation inappropriée !
 19. N'essayez jamais d'attraper un appareil qui est tombé dans l'eau ou tout autre liquide. Enfilez toujours des gants en caoutchouc secs puis débranchez l'appareil avant de le sortir de l'eau ou autre liquide. Ne le remettez pas en marche avant d'avoir fait vérifier son bon fonctionnement et sa sécurité par Solis ou par un service agréé par Solis.
 20. Ne placez jamais l'appareil là où il risque de tomber dans de l'eau ou entrer en contact avec de l'eau (p.ex. dans ou à côté d'un évier).
 21. Ne plongez jamais l'appareil ou parties de l'appareil (à l'exception du réservoir d'eau) telles que le cordon ou la prise dans de l'eau, et ne les mettez jamais en contact avec de l'eau.
 22. N'exposez pas l'appareil directement au soleil.
 23. Ne jamais introduire d'objets aigus ou pointus dans les ouvertures de l'appareil. Risque d'endommagement de l'appareil ou d'électrocution.
 24. Avant de monter ou démonter l'appareil, éteignez-le toujours avec la touche ON/OFF et débranchez-le. Ceci est également valable lorsque vous rajoutez de l'eau dans le réservoir sans retirer celui-ci de l'appareil.
 25. Ne secouez jamais trop fortement ou déplacez l'appareil pendant son utilisation. Avant de déplacer l'appareil, il faut l'éteindre et le débrancher.

- F**
26. N'utilisez l'appareil que comme indiqué dans ce mode d'emploi. Utilisez exclusivement les accessoires fournis ou recommandés par Solis, un accessoire inapproprié ou une mauvaise utilisation peut entraîner un endommagement de l'appareil, un incendie, un court-circuit ou des dommages corporels.
 27. Ne mettez jamais l'appareil en marche au moyen d'une minuterie ou d'une télécommande.
 28. Avant de brancher l'appareil et de l'utiliser, vérifiez qu'il soit bien assemblé.
 29. L'appareil est destiné à un usage **privé** et non pas commercial.
 30. Retirez tous les matériaux d'emballage et autocollants ou étiquettes (à l'exception de la plaque signalétique) avant d'utiliser votre appareil pour la première fois.
 31. Vérifiez le bon état de votre machine espresso avant chaque utilisation pour être sûr que l'appareil lui-même, le cordon et la prise ne sont pas endommagés et qu'aucun élément ne s'est détaché.
 32. Afin d'éviter tout risque d'électrocution n'utilisez pas l'appareil si le cordon ou la prise est endommagé, si l'appareil présente une quelconque panne, s'il est tombé ou est endommagé ou si des éléments se sont détachés. **Afin d'éviter tout risque**, n'essayez jamais d'effectuer vous-même des travaux de réparation ou de maintenance, à l'exception de l'entretien quotidien et du détartrage. Remettez un appareil défectueux à Solis ou à un service après-vente agréé par Solis afin que celui-ci le vérifie, le répare ou y apporte une amélioration mécanique ou électrique.
 33. Les personnes aux capacités physiques, sensorielles ou mentales limitées ou les personnes inexpérimentées ainsi que les enfants ne sont pas autorisés à utiliser la machine espresso, à moins qu'une personne responsable les surveille et les ait instruites sur la façon d'utiliser l'appareil. De plus ils doivent avoir bien compris quels sont les dangers que l'appareil présente et comment il peut être utilisé en toute sécurité. Le nettoyage et

l'entretien de l'appareil ne peuvent pas être effectués par des enfants, à moins qu'ils soient âgés de plus de 8 ans et qu'ils soient surveillés. L'appareil ne peut en aucun cas être utilisé ou nettoyé par des enfants de moins de 8 ans. Tenez l'appareil et le cordon à l'écart des enfants de moins de 8 ans.

34. Rangez toujours l'appareil avec son câble hors de portée des enfants.
35. Ne laissez pas les enfants jouer avec la machine espresso.
36. Débranchez toujours l'appareil après chaque utilisation afin de l'éteindre complètement.
37. N'utilisez que de l'eau du robinet pure et froide dans le réservoir d'eau. Ne le remplissez jamais avec d'autres liquides. Ne mettez en aucun cas de l'eau gazeuse dans le réservoir!
38. Ne mettez jamais la machine espresso en marche si le réservoir d'eau est vide.
39. Vérifiez toujours que le porte-filtre est correctement placé sur le groupe de percolation avant de préparer du café.
40. Ne touchez jamais les éléments chauds de l'appareil comme le tuyau vapeur/eau chaude, les parties en métal du porte-filtre ou du filtre lors de l'utilisation de l'appareil ou juste après. Ne touchez que les poignées thermo-isolées, les touches ou le bouton régulateur.
41. Si vous voulez préparer une nouvelle tasse de café, patientez pendant au moins 10 secondes avant de retirer le porte-filtre après la préparation du premier café. L'appareil doit repasser sur le mode de fonctionnement avant que vous puissiez retirer le porte-filtre, c'est-à-dire que les pourtours des deux touches pour 1 tasse et 2 tasses doivent être allumés en blanc. **ATTENTION** : Le porte-filtre, le groupe de percolation, le filtre et le marc de café remplis avec de l'eau chaude sont très chauds !
42. Ne retirez jamais le porte-filtre pendant la percolation ou l'émulsion du lait – l'appareil est sous pression !

43. Ne retirez également jamais le réservoir d'eau pendant la percolation !
44. N'orientez jamais le tuyau vapeur / eau chaude en direction de personnes, animaux ou de meubles sensibles à la vapeur et à l'humidité ! La vapeur / l'eau qui s'échappe est très chaude et risque d'entraîner des brûlures !
45. Ne vous éloignez jamais de la machine espresso si l'appareil est en marche. Respectez en particulier cette consigne lorsque des enfants sont à proximité.
46. **ATTENTION** : L'appareil devient chaud pendant son fonctionnement ! Laissez toujours l'appareil refroidir complètement avant de retirer ou d'y apporter des éléments, de le déplacer, de le transporter ou de le nettoyer.
47. Placez uniquement les tasses et le tamper sur le plateau repose-tasses de l'appareil. Ne placez jamais d'autres objets sur l'appareil ! **ATTENTION** : Après une utilisation prolongée le plateau repose-tasses devient si chaud que vous risquez de vous brûler !
48. Maintenez l'appareil et ses accessoires toujours propres. Référez-vous aux consignes indiquées dans ce mode d'emploi.
49. Les produits lubrifiants ne sont pas nécessaires dans cet appareil.
50. La température ambiante du lieu d'utilisation et de rangement de l'appareil ne doit pas être inférieure à 0°C.
51. Ne placez pas la machine dans une armoire lorsqu'elle est utilisée.

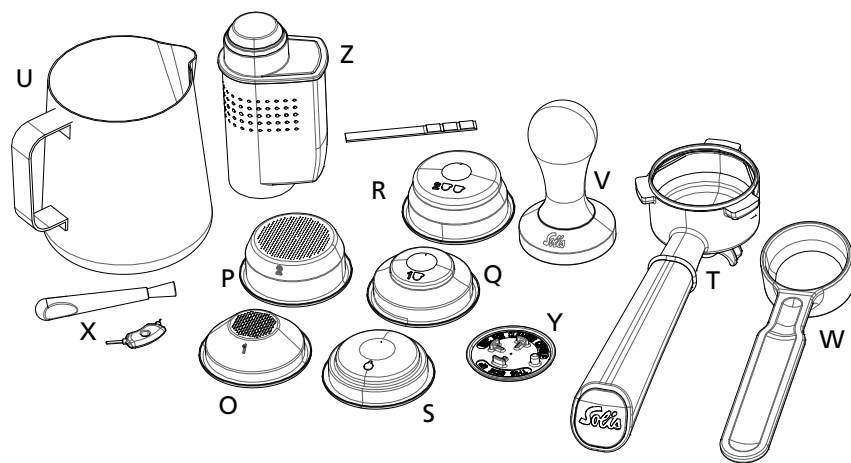
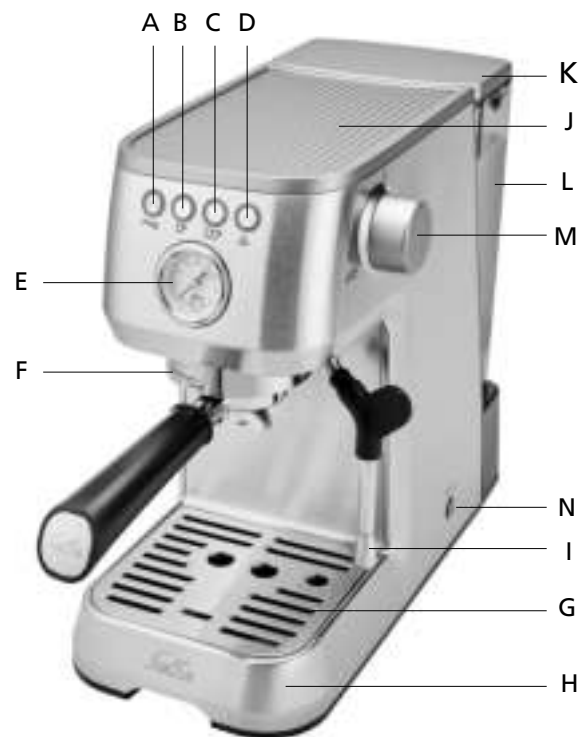

▲ DESCRIPTION DE L'APPAREIL

- A Touche de programmation « Prog. »
Pour programmer les réglages
- B Touche préparation du café pour 1 tasse ☕
- C Touche préparation du café pour 2 tasses ☕☕
- D Touche vapeur ☁
- E Indicateur de la pression (manomètre)
- F Groupe de percolation avec tête d'ébouillantage
- G Grille égouttoir, amovible
- H Bac égouttoir, amovible, avec flotteur rouge intégré indiquant que le bac est plein
- I Tuyau vapeur/eau chaude pivotant avec poignée thermo-isolée et buse d'émulsion dévissable
- J Plateau repose-tasses
- K Couvercle du réservoir d'eau, amovible
- L Réservoir d'eau, volume 1,7 litre, amovible, avec marquage min et max, anse et support pour la cartouche de détartrage
- M Régulateur de la vapeur / de l'eau chaude
- N  Touche ON/OFF
Pour mettre en marche et éteindre la machine espresso

■ ACCESSOIRES

- O Filtre à paroi simple pour une tasse (54 mm)
- P Filtre à paroi simple pour deux tasses (54 mm)
- Q Filtre à double paroi pour une tasse (54 mm)
- R Filtre à double paroi pour deux tasses (54 mm)
- S Filtre pour dosettes compactes de 44 mm
- T Porte-filtre avec double sortie (amovible)
- U Pot à lait en acier inoxydable, volume de 350 ml
- V Tamper
- W Cuillère-doseuse
- X Ustensile et pinceau de nettoyage
- Y Pièce en caoutchouc pour nettoyer le groupe de percolation
- Z Cartouche filtrante BRITA INTENZA avec bandelette-test

▲ LES TOUCHES DE FONCTION, LE REGULATEUR ET L'INDICATEUR DE PRESSION

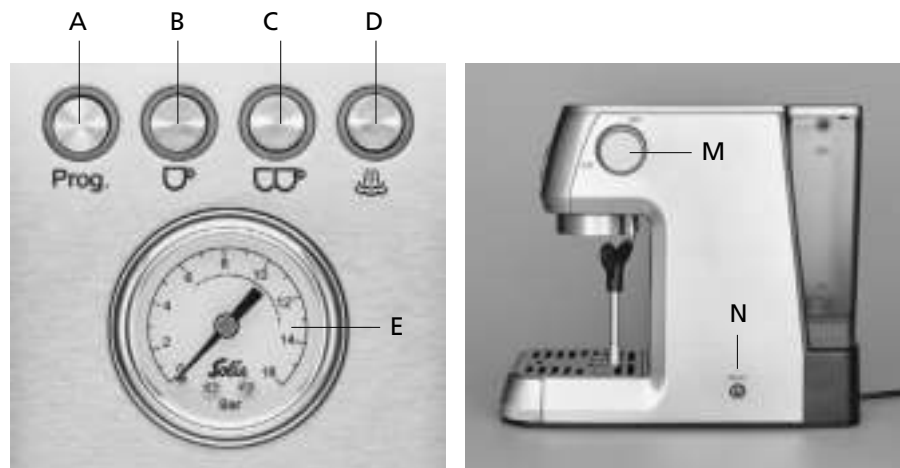

A TOUCHE DE PROGRAMMATION Prog.

- Vous pouvez effectuer les réglages suivants avec cette touche :
 - modifier la température de percolation
 - régler l'arrêt automatique
 - programmer si un filtre à eau est installé ou pas, et ainsi prolonger l'intervalle entre deux détartrages
 - effectuer un reset et remettre la machine sur le réglage par défaut

Référez-vous au chapitre « Effectuer les réglages de l'appareil » page 53 de ce mode d'emploi pour savoir comment effectuer ces réglages.

B TOUCHE DE PREPARATION DU CAFE POUR 1 TASSE ☺

- Avec cette touche vous pouvez programmer la quantité de café pour 1 tasse ou, lorsque la quantité est programmée, mettre la percolation en marche en appuyant brièvement sur la touche. Veuillez vous référer page 61 pour des informations détaillées.

C TOUCHE DE PREPARATION DU CAFE POUR 2 TASSES ☺☺

- Avec cette touche vous pouvez programmer la quantité de café pour 2 tasses ou, lorsque la quantité est programmée, mettre la percolation en marche en appuyant brièvement sur la touche. Veuillez vous référer page 61 pour des informations détaillées.

D TOUCHE VAPEUR ☺☺☺

- Avec cette touche vous pouvez mettre le programme vapeur en marche pour que l'appareil préchauffe afin de produire de la vapeur pour faire émulsionner le lait ou réchauffer des boissons.

M REGULATEUR DE LA VAPEUR / DE L'EAU CHAUDE

- Lorsque le programme vapeur a été activé et la touche ☺☺☺ est allumée en continu, vous pouvez tourner le bouton régulateur de la vapeur / de l'eau chaude à fond dans le sens inverse des aiguilles d'une montre pour que la vapeur s'échappe de la buse et que vous puissiez émulsionner le lait ou réchauffer des boissons. Veuillez vous référer pages 62–63 pour des informations plus détaillées.
- Lorsque le programme vapeur n'est pas activé et que l'appareil se trouve sur le programme de préparation du café, vous pouvez mettre le programme d'eau chaude en marche en tournant le bouton régulateur de la vapeur / de l'eau chaude. Tant que le bouton régulateur est ouvert, de l'eau chaude s'écoule à travers la buse. Veuillez vous référer page 64 pour des informations plus détaillées.

REMARQUE : Aussitôt après l'obtention de vapeur la machine espresso est trop chaude pour préparer du café. Vous le reconnaissez parce ce que la touche vapeur est encore allumée en continu (l'appareil se trouve alors encore sur le mode vapeur) ou les deux touches de préparation du café clignotent et indiquent que l'appareil est encore en train de refroidir. Si vous appuyez alors sur une des deux touches, l'appareil effectue un rinçage de refroidissement (de la vapeur s'échappe dans le bac égouttoir), afin que la température de la chaudière pour la préparation du café refroidisse plus rapidement.

N ☺ TOUCHE ON/OFF (SITUÉE SUR LE CÔTÉ DE L'APPAREIL)

- Dès que vous avez mis la machine en marche avec cette touche les quatre touches LED clignotent deux fois et la phase de préchauffage se met en place. Les deux touches ☺ et ☺☺ clignotent jusqu'à obtention de la température nécessaire pour la préparation du café. Ensuite les deux touches restent allumées en continu en blanc.

E INDICATEUR DE PRESSION (MANOMETRE)

- L'indicateur de la pression mesure la pression avec laquelle l'eau est pressée avec le café en poudre dans le porte-filtre. La zone d'extraction est idéale lorsque l'aiguille du manomètre est entre 8 et 12 pendant l'extraction, spécialement pour l'espresso. L'espresso a alors une crème fine et homogène.
- Si l'aiguille du manomètre indique moins que 6 pendant l'extraction, l'eau s'écoule avec trop peu de pression, c'est-à-dire trop rapidement à travers le porte-filtre, le café sera alors aqueux et n'a pas assez de crème et qui est trop claire et a éventuellement un goût amer. Les raisons peuvent être : du café moulu trop grossièrement, pas assez de café dans le porte-filtre, le café en poudre n'a pas été assez tassé ou le café en poudre a été entreposé pendant une période de temps trop longue.

- Si l'aiguille du manomètre indique plus que 13, l'eau s'écoule avec trop de pression, c'est-à-dire trop lentement à travers le porte-filtre, le café est amer et a une crème tachée et irrégulière. Les raisons peuvent être : du café moulu trop finement, une trop grande quantité de café en poudre dans le porte-filtre ou du café en poudre trop tassé.

▲ AVANT LA MISE EN SERVICE

A. NETTOYER L'APPAREIL

- Retirez l'appareil de son emballage avec précaution. Enlevez tous les autocollants, les étiquettes (à l'exception de la plaque signalétique et de l'autocollant BRITA situé sur le réservoir) et les matériaux d'emballage.
- Retirez tous les accessoires de l'emballage et de l'appareil.
- Retirez le réservoir d'eau.
- Nettoyez le réservoir d'eau avec le couvercle, le tamper, la cuillère-doseuse, les filtres ainsi que le porte-filtre, le pot à lait et la pièce en caoutchouc avec de l'eau chaude et un peu de liquide vaisselle doux. Rincez ensuite bien le tout sous de l'eau claire et laissez sécher.
- Nettoyez également le châssis de la machine espresso et le bac avec la grille égouttoir avec un chiffon doux et humide. Séchez bien le tout.
- Vérifiez que le bouton régulateur de la vapeur / de l'eau chaude est fermé (position OFF, tourné jusqu'à la butée dans le sens des aiguilles d'une montre).



ATTENTION : Le châssis de la machine espresso, le cordon et la prise électriques ne doivent jamais entrer en contact ou être plongés dans de l'eau ou autres liquides.

REMARQUE : Les différents éléments de la machine espresso et ses accessoires ne peuvent pas être lavés en machine.

B. INSTALLER LA CARTOUCHE FILTRANTE BRITA INTENZA DANS LE RESERVOIR

Grâce à la cartouche filtrante BRITA INTENZA le dépôt de tartre dans la machine est réduit, ce qui permet de prolonger la durée de vie de la machine et d'optimiser la performance de la pression et de la température de percolation et permet d'obtenir un arôme plus intense de votre café.

Les réglages de l'appareil vous permettent de sélectionner si vous avez mis un filtre à eau en place ou pas, c'est à dire que vous avez la possibilité d'utiliser l'appareil sans filtre à eau. Toutefois, dans ce cas, l'intervalle de détartrage en sera énormément raccourci. La durée de vie de votre machine sera également prolongée avec un filtre

à eau, de plus le filtre à eau améliore le goût de votre café. C'est pourquoi nous vous recommandons d'une manière générale d'utiliser la cartouche filtrante BRITA INTENZA et de la changer lorsque l'appareil émet un message d'alerte.

1. Régler la qualité de l'eau sur votre cartouche filtrante BRITA INTENZA

Pour garantir que la bague BRITA Original INTENZA Aroma soit réglée de manière optimale, vous pouvez vérifier la qualité de votre eau avec la bandelette de test fournie. Tenez la bandelette-test brièvement dans votre eau du robinet, patientez une minute puis lisez la qualité de l'eau indiquée sur la bandelette.

Placez ensuite la bague située dans le fond de la cartouche sur la position correspondante (lettre A, B ou C).

A: pour de l'eau douce

B: pour de l'eau moyennement dure

C: pour de l'eau dure (réglage par défaut)

2. Installation de la cartouche filtrante

- Retournez la cartouche dans un récipient avec de l'eau froide et appuyez légèrement sur la cartouche pour éliminer d'éventuelles bulles d'air.
- Retirez le réservoir d'eau de l'appareil et placez la cartouche verticalement dans le support prévu à cet effet dans le réservoir. La bague Original INTENZA Aroma doit être placée avec les lettres vers le bas. Pour garantir la meilleure qualité, prenez soin que la cartouche soit parfaitement mise en place et que le joint se trouve sur la bonne position.
- Remplissez le réservoir jusqu'au marquage max avec de l'eau du robinet froide. Placez le couvercle sur le réservoir.
- Remettez le réservoir en place.



IMPORTANT : Lors de la première utilisation d'une cartouche filtrante BRITA INTENZA, celle-ci doit être rincée dans un demi-litre d'eau. Pour rincer la cartouche, activez le programme automatique de rinçage en programmant l'appareil pour l'utilisation avec un filtre à eau. Procédez comme décrit dans le chapitre « Effectuer les réglages de l'appareil / Programmer le filtre à eau » page 53.











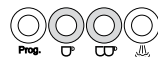





■ INFORMATIONS SUR L'UTILISATION ET LA SÉCURITÉ

- La cartouche BRITA INTENZA convient uniquement pour l'eau traitée par les services municipaux (qui fait l'objet de contrôles réguliers et qui est considérée comme potable au regard de la réglementation en vigueur) ou provenant de sources privées dont la qualité et la potabilité sont attestées par les autorités compétentes. Si une instruction était donnée par les autorités sanitaires de faire bouillir l'eau, appliquez-la aussi à l'eau filtrée. A la levée de cette mesure, la machine à café devra être intégralement nettoyée et une nouvelle cartouche filtrante insérée.
- Filtrerez uniquement de l'eau froide.
- Conservez toujours les cartouches de recharge dans leur emballage hermétique d'origine, dans un endroit frais et sec.
- Nettoyez régulièrement le réservoir d'eau.
- Pour certains groupes de consommateurs (notamment ceux qui souffrent de déficiences immunitaires et les bébés), il est recommandé de faire bouillir l'eau du robinet. Il en va de même pour l'eau filtrée.
- Remarque à l'attention des personnes souffrant d'affections rénales ou dialysées : la teneur en potassium peut légèrement augmenter durant la filtration. Si vous souffrez d'une affection rénale et/ou suivez un régime limitant l'absorption de potassium, nous vous recommandons de demander l'avis de votre médecin concernant l'utilisation du filtre. La quantité de potassium libérée dans 1 l d'eau filtrée reste toutefois inférieure à la quantité présente dans une pomme ou une banane.
- N'oubliez pas que l'eau est un produit alimentaire. C'est pourquoi nous vous conseillons de consommer l'eau filtrée dans un délai de 1 jour.
- Si vous n'utilisez pas votre machine pendant une longue période (par ex. pendant les vacances), nous vous conseillons de jeter l'eau éventuellement présente dans le réservoir et de laisser la cartouche en place. Avant de réutiliser la machine, retirez la cartouche, nettoyez le réservoir d'eau et réinitialisez la cartouche en suivant les instructions ci-dessus.
- Si vous devez détartrer votre machine à café, veillez à retirer la cartouche du filtre du réservoir. Après le détartrage, nettoyez soigneusement le réservoir d'eau et remettez la cartouche filtrante en place, comme indiqué dans les instructions ci-dessus.
- BRITA décline toute responsabilité ou garantie si les recommandations en termes d'utilisation et de remplacement de la cartouche BRITA INTENZA ci-dessus ne sont pas respectées.

C. EFFECTUER LES REGLAGES DE L'APPAREIL

1. Programmer l'appareil pour une utilisation avec un filtre à eau

Si vous avez mis en place une cartouche filtrante BRITA INTENZA comme indiqué dans le chapitre « Installation de la cartouche filtrante » page 51, programmez l'appareil pour que le filtre à eau soit rincé avec 500 ml d'eau et que les intervalles de détartrage soient adaptés. Avec un filtre à eau dans l'appareil, l'intervalle entre deux détartrages est rallongé du double.

<ul style="list-style-type: none"> • Mettez l'appareil en marche avec la touche ON/OFF. Patientez jusqu'à ce que les deux touches du café clignotent en blanc de manière continue et que l'appareil soit sur le mode de fonctionnement. Placez un récipient d'un volume d'au moins 500 ml sous le groupe de percolation. 	
<ul style="list-style-type: none"> • Appuyez sur la touche Prog. pour passer sur le mode de programmation. La touche Prog. clignote rapidement, un signal sonore retentit et les trois autres touches clignotent en alternance. 	
<ul style="list-style-type: none"> • Appuyez sur la touche , seules les deux touches de préparation du café  continuent alors de clignoter en alternance. La touche Prog. continue de clignoter rapidement. 	
<ul style="list-style-type: none"> • Appuyez sur la touche  pour confirmer que le filtre à eau est en place. ( = oui,  = non) 	
<ul style="list-style-type: none"> • Dès que la touche  s'allume en continu et que la touche Prog. clignote rapidement, le réglage est effectué. 	
<ul style="list-style-type: none"> • Appuyez alors encore sur la touche Prog., pour mettre le programme de rinçage automatique en marche. Grâce à cette programmation l'intervalle de détartrage de la machine est prolongé. 	
<ul style="list-style-type: none"> • Le rinçage automatique est effectué. 500 ml d'eau sont rincés à travers le groupe de percolation. Pendant le rinçage les touches Prog. et  clignotent rapidement. 	
<ul style="list-style-type: none"> • Lorsque le rinçage automatique est achevé, la touche Prog. clignote deux fois, le réglage est sauvegardé et achevé, un signal sonore retentit deux fois. 	
<ul style="list-style-type: none"> • Videz le récipient dans lequel se trouve l'eau chaude provenant du rinçage automatique. L'appareil se trouve à nouveau sur le mode de fonctionnement. 	

Pour programmer une utilisation sans filtre à eau :

- Le réglage par défaut est conçu pour une utilisation sans filtre. Nous vous recommandons toutefois de toujours utiliser la cartouche filtrante BRITA INTENZA et d'effectuer la programmation décrite ci-dessus.
- Si pour une raison ou une autre vous ne désirez pas utiliser de filtre à eau, vous pouvez laisser l'appareil simplement sur le réglage par défaut. Si vous avez préalablement utilisé un filtre à eau, suivez les consignes indiquées page 53, toutefois appuyez au cours de l'étape 4 sur la touche . Appuyez ensuite à nouveau sur la touche **Prog.** pour confirmer la programmation. La touche **Prog.** clignote deux fois, le réglage est effectué et confirmé et un signal sonore retentit deux fois. Avec la programmation « pas de filtre à eau » le message d'alerte indiquant quand il est nécessaire de remplacer le filtre à eau est désactivé et l'intervalle de détartrage est réduit.

ATTENTION : Ne mettez pas l'appareil en marche sans cartouche à eau BRITA INTENZA si vous avez sélectionné le réglage « filtre à eau oui ». Dans ce cas des dommages occasionnés par du tartre ne seraient pas couverts par la garantie.

D'une manière générale :

En appuyant sur la touche **Prog.** vous passez sur le mode de programmation.

En appuyant ensuite sur la touche  vous passez sur les réglages du filtre à eau.

Vous pouvez ensuite effectuer les programmations suivantes :

 est le réglage pour « filtre à eau oui »

 est le réglage pour « filtre à eau non »

ATTENTION :







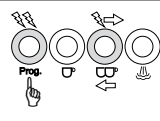

Lorsque la touche  clignote en alternance en blanc et rouge alors que la touche  est allumée en continu en blanc, cela signifie que le filtre à eau doit être remplacé !

Dans ce cas videz le réservoir d'eau, remplacez l'ancienne cartouche filtrante par une nouvelle et procédez comme indiqué page 68 !

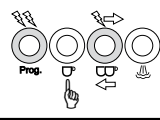
2. Réglage de la température de percolation

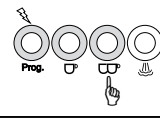
Vous pouvez régler une température de percolation faible, moyenne ou élevée.

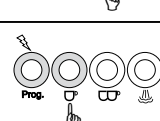
Le réglage par défaut est moyen. Vous pouvez augmenter ou diminuer la température standard.

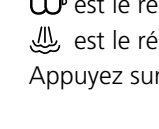
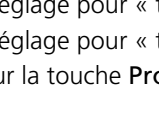
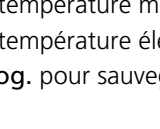
<ul style="list-style-type: none"> Sur le mode de fonctionnement appuyez sur la touche Prog. pour passer sur le mode de programmation. La touche Prog. clignote rapidement, un signal sonore retentit et les trois autres touches clignotent en alternance. 	
<ul style="list-style-type: none"> Appuyez sur la touche . La machine indique grâce à l'éclairage des touches le réglage actuel de la température de percolation. 	
<ul style="list-style-type: none"> Réglez alors la température de percolation souhaitée : 	
<p>Appuyez sur la touche  :</p> <p>réglage standard – température moyenne</p>	
<p>Appuyez sur la touche  :</p> <p>température faible</p>	
<p>Appuyez sur la touche  :</p> <p>température élevée</p>	
<ul style="list-style-type: none"> Appuyez une nouvelle fois sur la touche Prog. pour sauvegarder la programmation. La touche Prog. clignote deux fois et un signal sonore retentit deux fois. 	
<ul style="list-style-type: none"> L'appareil repasse ensuite sur le mode de fonctionnement. 	

D'une manière générale :

En appuyant sur la touche **Prog.** vous passez sur le mode de programmation.

En appuyant ensuite sur la touche  vous passez sur le réglage de la température de percolation.

Vous pouvez ensuite procéder aux réglages suivants :

 est le réglage pour « température faible »

 est le réglage pour « température moyenne » (réglage standard)

 est le réglage pour « température élevée »

Appuyez sur la touche **Prog.** pour sauvegarder le programme.

3. Régler l'arrêt automatique

Vous pouvez régler si l'appareil doit passer au bout de 10, 30 ou 120 minutes sur le mode de veille. Le réglage par défaut est de 10 minutes. Le mode de veille dure toujours 20 minutes (autre réglage impossible), ensuite l'appareil s'éteint.

<ul style="list-style-type: none"> Sur le mode de fonctionnement appuyez sur la touche Prog. pour passer sur le mode de programmation. La touche Prog. clignote rapidement, un signal sonore retentit et les trois autres touches clignent en alternance. 	
<ul style="list-style-type: none"> Appuyez sur la touche D. La machine indique le réglage actuel à l'aide des touches. 	
<ul style="list-style-type: none"> Réglez ensuite la minuterie souhaitée : 	
<ul style="list-style-type: none"> Appuyez sur la touche D pour un arrêt automatique au bout de 10 minutes. 	
<ul style="list-style-type: none"> Appuyez sur la touche C pour un arrêt automatique au bout de 30 minutes. 	
<ul style="list-style-type: none"> Appuyez sur la touche B pour un arrêt automatique au bout de 120 minutes. 	
<ul style="list-style-type: none"> Appuyez une nouvelle fois sur la touche Prog. pour sauvegarder le réglage. La touche Prog. clignote deux fois et un signal sonore retentit deux fois. 	
<ul style="list-style-type: none"> L'appareil repasse ensuite sur le mode de fonctionnement. 	

D'une manière générale :

En appuyant sur la touche **Prog.** vous passez sur le mode de programmation.

En appuyant ensuite sur la touche **D** vous passez sur le réglage de la minuterie pour le passage automatique sur le mode de veille.

Vous pouvez ensuite procéder aux réglages suivants :

D est le réglage pour « 10 minutes » (réglage standard)

C est le réglage pour « 30 minutes »

B est le réglage pour « 120 minutes »

Appuyez sur la touche **Prog.** pour sauvegarder le programme.

4. Effectuer un reset (retourner sur les réglages par défaut)

Si vous voulez effectuer un reset, procédez comme suit :

<ul style="list-style-type: none"> Sur le mode de fonctionnement appuyez pendant 10 secondes sur la touche Prog. Les 4 touches clignent trois fois. Les réglages par défaut sont à nouveau programmés. Un signal sonore retentit trois fois. 	
<ul style="list-style-type: none"> L'appareil repasse ensuite sur le mode de fonctionnement. 	

▲ PREPARATION D'ESPRESSO AVEC VOTRE SOLIS BARISTA PERFETTA PLUS

REMARQUE : Vérifiez avant chaque utilisation le niveau d'eau dans le réservoir d'eau. Changez l'eau tous les jours. Respectez les marquages Min et Max situés sur le réservoir d'eau. N'utilisez pas d'eau distillée ou gazeuse, d'eau minérale ou d'autres liquides.

1. SELECTIONNER LE FILTRE ADEQUAT

Filters à paroi simple

Les filtres à paroi simple sont idéaux pour du café fraîchement moulu. Grâce aux filtres à paroi simple vous pouvez expérimenter avec le degré de mouture, le dosage et le tassage et ainsi influencer le goût de votre café et préparer un espresso optimal.

Vous disposez d'un filtre à paroi simple pour une tasse et un pour 2 tasses.

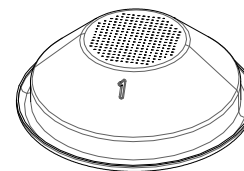

1 tasse

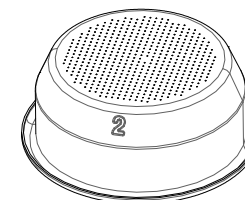

2 tasses

Filtres à double paroi

Les filtres à double paroi sont idéaux pour du café pré-moulu. Ils optimisent la pression d'extraction et aident ainsi à obtenir une saveur optimale.

Vous disposez d'un filtre à double paroi pour une tasse et un pour 2 tasses.

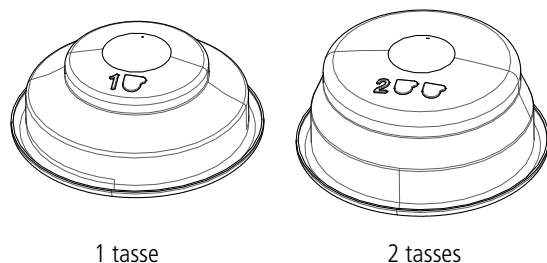

Filtre pour dosettes compactes de 44 mm

Si vous voulez utiliser des dosettes compactes, utilisez le filtre pour dosettes.

Placez la dosette de café le mieux possible au milieu du filtre et prenez soin que le papier de la dosette est entièrement placé dans le filtre. Respectez les consignes indiquées sur l'emballage de la dosette.

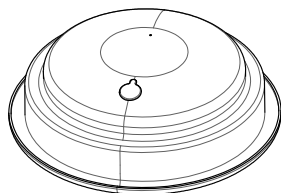

2. CONSEILS POUR UN ESPRESSO PARFAIT

La conservation

- Pour empêcher une perte rapide d'arôme du café, conservez votre café de préférence hermétiquement dans son emballage d'origine dans un endroit sombre et frais. Mais ne le mettez en aucun cas dans le réfrigérateur, qui est trop humide et le café risque d'y absorber les odeurs.

Préchauffer la machine

- Avant de préparer le premier café nous vous recommandons de préchauffer les éléments de l'appareil, le porte-filtre ainsi que les tasses, pour savourer immédiatement un café chaud. Placez le porte-filtre avec le filtre mais sans café en poudre sur le groupe de percolation. Utilisez la même tasse dans laquelle vous souhaitez ensuite préparer votre café. Appuyez sur une des deux touches du café pour laisser de l'eau chaude s'écouler à travers le porte-filtre dans la tasse. Vous préchauffez ainsi le porte-filtre et la tasse.

ATTENTION : De l'eau chaude peut encore se trouver dans le porte-filtre. Ne vous brûlez pas.

- Tant que les éléments de l'appareil sont chauds, il vous suffit de seulement préchauffer les tasses. Pendant l'utilisation de la machine le support repose-tasses devient chaud. Il peut être utilisé pour préchauffer les tasses. De plus, vous pouvez rincer les tasses avec de l'eau chaude.

La mouture

- Pour un café parfait nous vous recommandons de mouliner fraîchement les grains de café avec un moulin à café. Il n'y a pas de règle générale pour une mouture correcte car de nombreux facteurs comme la variété des grains de café, la quantité de café en poudre, le tassage entrent également en compte. Faites des essais pour préparer le café qui vous convient le mieux.

Le dosage

- Nettoyez le filtre situé dans le porte-filtre avec un chiffon sec. Remplissez le filtre pour une tasse avec une cuillère doseur de café en poudre (env. 8–9 g) ou doublez la quantité (env. 16–18 g) pour deux cafés. Répartissez le café en poudre uniformément dans le filtre.

ATTENTION : Ne mettez pas trop de café en poudre dans le filtre afin que le café en poudre n'entre pas en contact avec la tête du groupe de percolation ce qui permet de garantir ainsi une extraction régulière et le vissage parfait du porte-filtre dans le groupe de percolation

Le tassage

- Utilisez le tamper (V) pour tasser le café en poudre et apporter à l'eau qui s'écoule la résistance nécessaire. Prenez soin que le tamper est bien à plat pour obtenir une couche de café bien horizontale.
- Eliminez les résidus de café du rebord du porte-filtre pour que celui-ci s'adapte parfaitement sur le groupe de percolation.

ATTENTION : Si le rebord du porte-filtre n'est pas propre, il n'est pas possible d'adapter hermétiquement le porte-filtre sur le groupe de percolation et l'eau risque de s'écouler à côté du porte-filtre.

REMARQUE : Si vous utilisez des dosettes compactes de 44 mm, placez-les simplement dans le centre du filtre correspondant (S). Il n'est pas nécessaire de tasser dans ce cas.

La préparation du café

- Rincez le groupe de percolation pendant quelques secondes en appuyant sur la touche de préparation du café. Les résidus de café seront ainsi éliminés. Placez ensuite le porte-filtre dans le groupe de percolation afin que la poignée du porte-filtre soit orientée vers le symbole « Insert », enclenchez ensuite le porte-filtre et tournez la poignée vers la droite jusqu'à ce que vous ressentiez une résistance et que la poignée soit tournée dans un angle de 90° par rapport à la machine et se trouve sous « Close ». Placez une ou deux tasses (de préférence préchauffées) sous le porte-filtre.
- Dès que la machine a atteint la température pour la préparation du café, les deux touches de préparation du café ☞ et ☛ s'allument en continu en blanc. Appuyez sur une des touches et l'appareil commence la percolation puis l'arrête automatiquement.

Après chaque préparation de café

- Retirez le porte-filtre prudemment du groupe de percolation. Retirez le marc de café du filtre en vous aidant d'une coque pour le tapoter. Veuillez ne pas jeter le marc de café dans l'évier car il risquerait de boucher les tuyaux d'évacuation.

ATTENTION : Le porte-filtre, le filtre et surtout le marc de café sont très chauds ! Soyez très prudent lorsque vous les retirez, vous risquez de vous brûler. Rincez soigneusement le filtre et le porte-filtre sous de l'eau du robinet. Séchez-les avec un chiffon.

- Vérifiez régulièrement si le bac égouttoir est plein et s'il doit être vidé pour éviter un débordement qui pourrait endommager votre plan de travail. Vous devez vider le bac égouttoir au plus tard lorsque le flotteur rouge est visible entre les grilles égouttoir.

3. PROGRAMMER LA QUANTITE DE CAFE POUR 1 OU 2 TASSES

Lors de la première préparation de café vous pouvez programmer la quantité d'extraction pour 1 ou 2 tasses. Procédez comme suit :

- Patientez jusqu'à ce que les deux touches de préparation du café soient allumées en continu en blanc.
- Appuyez sur la touche ☞ ou ☛ pendant au moins 5 secondes. Tant que vous maintenez la touche enfoncée, le café s'écoule dans une tasse après une brève phase de préchauffage. Lorsque la quantité souhaitée de café est obtenue, relâchez la touche, le café ne s'écoule plus, un signal sonore retentit deux fois et la quantité obtenue est sauvegardée. Pendant la programmation et l'écoulement du café la touche **Prog.** et la touche maintenue enfoncée de la préparation du café clignotent, puis après l'obtention du café seules les deux touches de préparation du café sont à nouveau allumées en continu en blanc et indiquent que l'appareil est sur le mode de fonctionnement.
- La prochaine fois que vous préparez du café avec la même touche, il vous suffira d'appuyer brièvement sur la touche et la quantité programmée sera percolée.
- Si vous utilisez une autre variété de café ou modifier la quantité de café en poudre, il peut être nécessaire d'effectuer un nouveau réglage de la quantité de café.

ATTENTION :

- L'appareil s'arrête automatiquement après env. 1 minute ou 300 ml de café.
- Si vous voulez modifier la quantité programmée, il vous suffit de maintenir la touche enfoncée jusqu'à ce que la nouvelle quantité s'écoule et est sauvegardée.
- Vous pouvez interrompre à tout moment la préparation du café en appuyant à nouveau sur la touche correspondante du café.

D'une manière générale :

Tant que les deux touches de préparation du café clignotent, l'appareil préchauffe. Dès que les deux touches sont allumées en continu en blanc, l'appareil est prêt à l'emploi.

Pendant la préparation d'un café, la touche enfoncée clignote. Si le café est préparé pour la première fois et vous maintenez la touche enfoncée, jusqu'à ce que la quantité souhaitée de café se trouve dans la tasse, la touche **Prog.** et la touche de café enfoncée clignotent pendant ce temps.

- Si vous voulez préparer un autre café, retirez le porte-filtre de la machine, tapotez le marc de café hors du filtre et rincez le filtre immédiatement avec de l'eau chaude. **ATTENTION :** Le porte-filtre et le filtre sont très chauds ! Essayez ensuite le filtre avec du papier absorbant. Le filtre est alors prêt à l'emploi pour la prochaine utilisation.

ATTENTION :

Ne laissez jamais la machine espresso sans surveillance lorsqu'elle est en marche !

Ne touchez jamais les surfaces chaudes de l'appareil, vous risqueriez de vous brûler ! Tout particulièrement le porte-filtre et le filtre ainsi que le tuyau vapeur / eau chaude sont très chauds pendant l'utilisation de la machine !

▲ FAIRE EMULSIONNER DU LAIT POUR UN CAPPUCCINO / DU CAFFE LATTE

Le tuyau vapeur / eau chaude en acier inoxydable avec sa buse pour cappuccino de votre machine espresso Solis Barista Perfetta Plus permet de transformer du lait frais et froid en une mousse crémeuse et chaude pour préparer un délicieux cappuccino ou latte.

Procédez comme suit :

- Préparez tout d'abord un espresso dans une grande tasse.
- Pour mettre en marche le programme vapeur pour l'émulsion du lait, appuyez sur le mode de fonctionnement (c'est-à-dire les deux touches de préparation du café allumées en blanc) sur la touche vapeur  : Elle commence à clignoter tant que la machine préchauffe le programme vapeur, les deux touches de préparation du café sont éteintes pendant ce temps. Dès que la touche vapeur est allumée en continu en blanc, le programme vapeur est prêt à l'emploi.
- Versez du lait frais et froid dans le pot à lait jusqu'à l'extrémité inférieure du bec verseur. N'oubliez pas que le volume de lait froid double lorsqu'il est émulsionné.
- Dès que la touche vapeur s'allume en continu en blanc, faites pivoter le tuyau vapeur / eau chaude en le tenant par la poignée en caoutchouc thermo-isolée pour qu'il se trouve au-dessus des trous de la grille égouttoir.
- Ouvrez entièrement le bouton régulateur vapeur / eau chaude pendant quelques secondes pour rincer la buse des résidus d'eau qu'elle peut contenir. Refermez le bouton régulateur.
- Abaissez la buse du tuyau vapeur / eau chaude sur quelques millimètres dans le lait puis ouvrez entièrement le bouton régulateur vapeur / eau chaude. De la vapeur s'échappe et la touche vapeur clignote pendant le programme vapeur.
- Lorsque le lait est suffisamment émulsionné ou quand votre main ne peut plus toucher le pot pendant plus de 3 secondes (température idéale de 65°C atteinte), refermez le bouton régulateur. Puis retirez le pot à lait. La touche vapeur est à nouveau allumée en continu en blanc.
- Nettoyez le tuyau vapeur / eau chaude avec un chiffon humide. Faites pivoter à nouveau le tuyau vapeur / eau chaude en le tenant par la poignée en caoutchouc thermo-isolée au-dessus de la grille du bac égouttoir, ouvrez à nouveau le bouton régulateur vapeur / eau chaude sur la position maximale de la vapeur. Laissez de la vapeur s'échapper dans le bac égouttoir pour rincer le tuyau vapeur / eau chaude des résidus de lait. Refermez ensuite le bouton régulateur.
- Versez le lait émulsionné directement sur l'espresso.



ATTENTION : Ne touchez pas les surfaces chaudes, surtout le tuyau vapeur / eau chaude pendant et après avoir utilisé le programme vapeur. Vous risqueriez de vous brûler ! N'orientez jamais le tuyau vapeur / eau chaude en direction de personnes, animaux ou de meubles sensibles à la vapeur et à l'humidité ! La vapeur qui s'échappe est très chaude et risque d'entraîner des brûlures !

REMARQUES :

- Nous vous recommandons de faire échapper la vapeur pendant max. 60 secondes.
- Tant que la touche vapeur est allumée en continu, vous pouvez activer à tout moment le programme vapeur. Après env. 40 secondes la machine stoppe le mode vapeur et refroidit lentement pour atteindre à nouveau la température pour la préparation de café. Cela peut prendre quelques minutes. Pendant ce temps les deux touches de préparation du café clignotent. Pour accélérer le processus de refroidissement, appuyez sur une des deux touches de préparation du café. Un rinçage de refroidissement est alors effectué, de la vapeur s'échappe dans le bac égouttoir et les deux touches de préparation du café clignotent en blanc. Dès que les deux touches sont allumées en continu en blanc, vous pouvez à nouveau préparer du café. Si toutefois vous voulez repasser sur le programme vapeur, appuyez sur la touche vapeur et patientez pendant quelques secondes jusqu'à ce que la touche vapeur s'allume en continu en blanc.

D'une manière générale :

Lorsque la touche vapeur clignote, l'appareil est en phase de préchauffage pour le programme vapeur.

Lorsque la touche vapeur est allumée en continu en blanc, le programme vapeur peut être activé en tournant le bouton régulateur vapeur / eau chaude.

Lorsque les deux touches de préparation du café clignotent, l'appareil refroidit pour préparer à nouveau du café ou un rinçage de refroidissement est effectué.

Lorsque les deux touches de préparation du café sont allumées en continu en blanc, du café peut être préparé et l'appareil se trouve sur le mode de fonctionnement.

▲ RECHAUFFER DE L'EAU OU DES BOISSONS AVEC LE PROGRAMME VAPEUR

Avec le bouton régulateur vapeur / eau chaude et le programme vapeur, vous pouvez également réchauffer de l'eau ou des boissons pour préparer p.ex. un chocolat chaud.

▲ PROGRAMME EAU CHAUDE

Avec le bouton régulateur vapeur / eau chaude (M) vous pouvez également laisser s'écouler de l'eau chaude à travers le tuyau vapeur / eau chaude, p.ex. pour préparer du thé.

Procédez pour cela comme suit :

- Placez un récipient sous le tuyau vapeur / eau chaude.
- Tournez à fond le bouton régulateur vapeur / eau chaude dans le sens inverse des aiguilles d'une montre, de l'eau chaude s'écoule à travers le tuyau vapeur / eau chaude dans le récipient. Les deux touches de préparation du café clignotent en blanc.
- Pour stopper l'écoulement de l'eau chaude, refermez le bouton régulateur vapeur / eau chaude. Les deux touches de préparation du café sont à nouveau allumées en continu en blanc, l'appareil est prêt à l'emploi.

ATTENTION : Ne touchez pas les surfaces chaudes, surtout le tuyau vapeur / eau chaude pendant et après avoir utilisé le programme eau chaude. Vous risqueriez de vous brûler !

■ FONCTION D'ÉCONOMIE D'ÉNERGIE : ARRET AUTOMATIQUE

Pour économiser de l'énergie, la machine espresso Solis Barista Perfetta Plus passe automatiquement sur le mode de veille si elle n'est pas utilisée pendant plusieurs minutes.

Vous avez précédemment défini la durée de cette période dans le réglage, voir page 56.

L'appareil reste ensuite pendant 20 minutes sur le mode de veille avant de s'éteindre.

Pour activer à nouveau le mode de veille, appuyez simplement sur une touche quelconque.

▲ NETTOYAGE ET ENTRETIEN

ATTENTION : Avant chaque nettoyage éteignez l'appareil, débranchez-le et laissez-le refroidir.

N'utilisez jamais de produits d'entretien agressifs ou abrasifs, d'éponges ou chiffons rugueux, vous risqueriez d'endommager le revêtement.

ATTENTION : Le châssis de la machine espresso, le cordon et la prise ne doivent jamais entrer en contact ou être plongés dans de l'eau ou autres liquides !

REMARQUE : Les éléments de la machine espresso et les accessoires ne peuvent pas être lavés en machine.

■ NETTOYAGE DES FILTRES ET DU PORTE-FILTRE

- Utilisez la petite aiguille de l'ustensile de nettoyage pour nettoyer le trou du filtre à double paroi. L'aiguille n'est pas appropriée pour les filtres à paroi simple.
- Placez le porte-filtre et les filtres sales dans un récipient avec un produit d'entretien doux et de l'eau chaude, afin que le porte-filtre soit plongé dans l'eau jusqu'à la poignée.

■ NETTOYAGE DE LA BUSE DU TUYAU VAPEUR / EAU CHAUDE

- Dévissez la buse du tuyau vapeur / eau chaude. Lavez-la soigneusement dans de l'eau de vaisselle chaude puis rincez-la sous de l'eau claire.
- Si la buse est bouchée, introduisez l'aiguille de grande taille de l'ustensile de nettoyage dans l'orifice de la buse. S'il n'est pas possible de la déboucher ainsi, placez-la tout d'abord dans un verre d'eau chaude puis essayez à nouveau de la déboucher avec l'aiguille.
- Vissez à nouveau la buse sur le tuyau vapeur / eau chaude.

■ NETTOYAGE DU CHÂSSIS, DU PLATEAU REPOSE-TASSES ET DU RÉSERVOIR D'EAU

Nettoyez le châssis, le plateau repose-tasses et le réservoir d'eau avec un chiffon doux et légèrement humide, puis séchez-les avec un chiffon sec.

■ NETTOYAGE DU BAC ET DE LA GRILLE ÉGOUTTOIR

- Retirez, videz et nettoyez régulièrement le bac égouttoir avec la grille, dans tous les cas à chaque fois que le bac est plein et que le flotteur rouge est visible entre les grilles.
- Enlevez la grille égouttoir et tirez le bac vers vous pour le retirer. Lavez le bac et la grille égouttoir à la main avec de l'eau de vaisselle chaude. N'utilisez pas de produits d'entretien agressifs ou d'éponges-grattoir. Rincez le bac et la grille égouttoir avec de l'eau claire puis séchez-les bien.



ATTENTION : Le bac et la grille égouttoir ne peuvent pas être lavés au lave-vaisselle.

- Remettez le bac en place puis placez la grille égouttoir dessus.



■ NETTOYAGE DE LA TÊTE ET DU GROUPE DE PERCOLATION - EFFECTUER UN CYCLE DE NETTOYAGE

Lorsque l'appareil émet un signal de nettoyage (la tasse ☞ clignote en alternance en blanc et en rouge et la tasse ☐ est allumée en blanc), vous devez effectuer un cycle de nettoyage de la tête de percolation avec la pièce en caoutchouc fournie (Y) et un comprimé SOLITABS pour éliminer en profondeur les graisses de café et autres résidus.

Procédez comme suit :

1. Videz tout d'abord le bac égouttoir puis, remettez-le en place dans l'appareil. Remplissez le réservoir d'eau jusqu'au marquage max. Placez un récipient en-dessous du groupe de percolation.
2. Placez alors un des filtres pour 2 tasses dans le porte-filtre. Placez la pièce en caoutchouc (Y) dans le filtre et un comprimé de nettoyage SOLITABS au-dessus. Fixez le porte-filtre dans le groupe de percolation.
3. Tournez alors la touche **Prog.**, les touches **Prog.** et ☞ clignotent en rouge.
4. Appuyez alors sur la touche ☞ pour démarrer le cycle de nettoyage automatique.
5. Les touches ☞ et **Prog.** clignotent rapidement pendant le cycle de nettoyage automatique. Le cycle de nettoyage dure un peu moins de 10 minutes, env. 500 ml d'eau s'écoule à travers le groupe de percolation. Ne touchez pas les touches pendant le cycle de nettoyage.
6. Dès que le nettoyage est achevé, un signal sonore retentit deux fois et les touches de préparation du café s'allument à nouveau en continu en blanc, les autres touches sont éteintes.
7. Tournez le porte-filtre pour le détacher du groupe de percolation. Lavez le porte-filtre, la pièce en caoutchouc, le filtre et le bac égouttoir dans de l'eau chaude. Rangez la pièce en caoutchouc pour la prochaine utilisation.



■ RANGEMENT DE LA MACHINE ESPRESSO SOLIS BARISTA PERFETTA PLUS

Rangez la machine refroidie, nettoyée et séchée en position verticale, de préférence dans le carton d'origine. Ne placez aucun objet sur l'appareil.

▲ DETARTRAGE

Si votre appareil nécessite un cycle de détartrage, l'appareil émet un signal de détartrage : sur le mode de fonctionnement la touche vapeur clignote en rouge et les deux touches de préparation du café s'allument en continu en blanc.

Dans ce cas la machine peut être mise en marche, toutefois les réglages (à l'exception de la quantité de café) ne sont plus disponibles.

ATTENTION : Dès que votre machine émet un signal de détartrage, vous devez la détartrer immédiatement pour ne pas entraver son bon fonctionnement et ne pas détériorer la qualité du café. Les réparations de la machine espresso devant être effectuées en raison de problèmes de dépôt de tartre ne sont pas couvertes par la garantie si le cycle de détartrage décrit ci-après n'a pas été effectué régulièrement.

Solis vous recommande de détartrer votre machine espresso Solis Barista Perfetta Plus avec un mélange à base de SOLIPOL® special et d'eau. Utilisez exclusivement SOLIPOL® special (no. d'article 703.02) pour le détartrage de la machine. Les dommages causés par l'utilisation de produits de détartrage non appropriés ne sont pas couverts par la garantie.

Procédez comme suit dès que l'alarme de détartrage s'affiche :

1. Retirez le réservoir d'eau de l'appareil et videz-le. Retirez la cartouche BRITA du réservoir. Remplissez le réservoir avec 0,5 litre d'eau et 0,5 litre de SOLIPOL® special ainsi le réservoir est rempli avec 1 litre de produit de détartrage. Remettez le réservoir en place sur la face arrière de l'appareil. Videz le bac égouttoir puis remettez le bac et la grille égouttoir en place dans l'appareil.
2. Placez un récipient de grande taille sous la tête de percolation / le porte-filtre et placez le pot à lait vide sous le tuyau vapeur / eau chaude.
3. Pendant que l'alarme de détartrage est affichée, appuyez sur la touche **Prog.**, la touche **Prog.** et la touche vapeur clignotent alors en rouge.
4. Appuyez alors sur la touche vapeur, le programme de détartrage automatique se met en place. La touche **Prog.** et la touche vapeur clignote rapidement. Le programme de détartrage dure un peu moins de 15 minutes pendant lesquelles plusieurs phases d'écoulement sont effectuées. Tournez pendant une de ces phases le bouton régulateur vapeur / eau chaude (M) pour laisser la vapeur s'échapper et ainsi détartrer également le tuyau vapeur. Replacez ensuite le bouton régulateur sur la position OFF. Vous pouvez vider le récipient pendant les pauses et ne devez ainsi pas forcément utiliser un récipient d'un volume d'1 litre afin que le récipient puisse être placé sur la grille égouttoir. Ne retirez pas le bac et la grille égouttoir pendant le détartrage.
5. Le cycle de détartrage s'achève après ces passages. Un signal sonore retentit deux fois, la touche **Prog.** et la touche vapeur clignotent à nouveau lentement. La machine doit alors être rincée pour éliminer les résidus de détartrage.
6. Remplissez à nouveau le réservoir avec env. 1,2 litre d'eau du robinet. Videz les deux récipients et le bac égouttoir. Remettez le bac égouttoir et la grille en place. Placez à nouveau les deux récipients au-dessous du groupe de percolation et du tuyau vapeur / eau chaude.

7. Appuyez sur la touche vapeur, env. 1 litre d'eau s'échappe en un passage à travers le groupe de percolation. Pendant ce passage tournez une fois pendant au moins 20 secondes le bouton régulateur vapeur / eau chaude sur la position maximale pour rincer également le tuyau vapeur / eau chaude. Refermez ensuite le bouton régulateur vapeur / eau chaude sur la position OFF pour que le reste de l'eau s'écoule à travers le groupe de percolation. La touche **Prog.** et la touche vapeur clignotent rapidement pendant le rinçage.

8. En fin de rinçage, les deux touches de préparation du café s'allument en continu en blanc, les autres touches sont éteintes et un signal sonore retentit deux fois.

9. Retirez à nouveau le réservoir d'eau, videz-le, rincez-le sous de l'eau claire puis remettez la cartouche filtrante en place. Videz le bac égouttoir et nettoyez-le.

REMARQUE : Nettoyez sans attendre les éventuelles éclaboussures de détartrant sur le châssis de l'appareil car le produit pourrait endommager le revêtement.

REMARQUE : Si le programme de détartrage n'est pas mené à bout correctement (p.ex. en raison d'une coupure d'électricité), nous vous recommandons d'effectuer quand même le programme jusqu'au bout et de bien rincer la machine.

AVERTISSEMENT : Ne plongez jamais le cordon, la prise ou l'appareil dans de l'eau ou autre liquide. Ne retirez jamais le réservoir d'eau pendant le détartrage et prenez soin qu'il ne se vide jamais complètement.

▲ L'AFFICHAGE DES ALARMES

ATTENTION ! D'une manière générale :

Une touche qui clignote en rouge indique une alarme !

REMARQUE : La machine reste prête à l'emploi et il est possible de préparer du café. Seuls les réglages ne sont plus possibles tant qu'une alarme est activée.

■ LE FILTRE A EAU DOIT ETRE REMPLACE : LA TOUCHE ☞ CLIGNOTE EN BLANC / ROUGE

En cas d'alarme filtre à eau la touche ☞ clignote par alternance en rouge et en blanc, la touche ☞ est allumée en blanc.

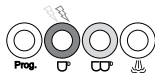

Dès que l'alarme filtre à eau s'affiche, procédez comme suit :

1. Appuyez sur la touche **Prog.**
2. Retirez le réservoir d'eau, retirez le filtre à eau, rincez le réservoir et placez un nouveau filtre. Remplissez le réservoir avec de l'eau froide jusqu'au marquage max puis remettez le réservoir en place. L'installation de la cartouche filtrante BRITA INTENZA est décrite pages 50–51.
3. Placez un récipient en-dessous du groupe de percolation.
4. Appuyez sur la touche ☞ pour activer le programme de rinçage automatique. 500 ml d'eau s'écoule.
5. Dès que les deux touches ☞ et ☞ s'allument à nouveau en continu en blanc, votre appareil est à nouveau prêt à l'emploi.

■ UN CYCLE DE NETTOYAGE DOIT ETRE EFFECTUE : LA TOUCHE ☞ CLIGNOTE EN BLANC / ROUGE

En cas d'alarme de nettoyage la touche ☞ clignote en alternance en rouge et en blanc, la touche ☞ s'allume en blanc.

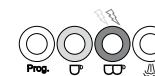

Référez-vous page 66 pour savoir comment effectuer le cycle de nettoyage.

■ UN CYCLE DE DETARTRAGE DOIT ETRE EFFECTUE : LA TOUCHE ☞ CLIGNOTE EN ROUGE

En cas d'alarme de détartrage, la touche ☞ clignote en rouge, les deux touches de préparation du café sont allumées en blanc.

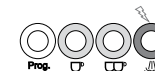

Référez-vous pages 67–68 pour savoir comment effectuer un cycle de détartrage.

ATTENTION :

Il est possible que plusieurs alarmes s'activent en même temps.

Dans ce cas chaque alarme doit être résolue individuellement comme indiqué dans ce mode d'emploi afin que toutes les alarmes s'effacent et que les deux touches de préparation du café s'allument en continu en blanc.

■ AFFICHAGE DE L'ALARME « PREPARATION DE CAFE IMPOSSIBLE » : LES DEUX TOUCHES DE PREPARATION DU CAFE CLIGNOTENT DEUX FOIS ET UN SIGNAL SONORE RETENTIT DEUX FOIS

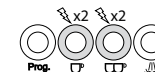

Causes possibles et solutions :

Si le réservoir est vide, la machine interrompt la préparation du café ou de la vapeur / eau chaude au bout de quelques secondes.

Remplissez le réservoir jusqu'au marquage max et appuyez sur une des deux touches de préparation du café. Les deux touches du café s'allument en continu en blanc lorsque l'appareil est à nouveau prêt à l'emploi.

IMPORTANT : Mettez toujours immédiatement de l'eau dans le réservoir lorsque le filtre a été installé et mettez en place le réglage ainsi que le programme de rinçage du nouveau filtre comme indiqué page 53.

Il n'est pas possible de préparer du café parce que la mouture est trop fine : La pompe s'arrête si la préparation du café n'est pas possible au bout de 60 secondes et un signal sonore retentit deux fois.

Remplacez le café en poudre dans le filtre, le café doit être moulu plus grossièrement.

▲ DEPANNAGE

Problème	Cause possible	Solution
La machine ne fonctionne pas.	La machine n'est pas branchée ou n'a pas été mise en marche. Court-circuit / prise non alimentée en courant. La machine espresso est défectueuse.	Vérifiez que l'appareil est bien branché, la touche ON/OFF est bien enfoncée et les deux touches de préparation du café sont allumées en blanc. Garantir une alimentation électrique. Contactez le service après-vente de Solis.
Le café s'écoule trop lentement à travers le porte-filtre ou pas du tout.	Le réservoir d'eau est vide. Le réservoir d'eau n'est pas placé correctement. La mouture du café est trop fine. Il y a trop de café dans le filtre. Le café est trop tassé. Le filtre est bouché. La machine se trouve sur le programme vapeur, c'est-à-dire la touche vapeur a été enfoncée (la touche vapeur s'allume ou clignote, les touches ☺ et ☹ ne sont pas allumées). Le bouton vapeur / eau chaude est ouvert. La machine espresso est défectueuse.	Remplissez le réservoir d'eau. Mettre le réservoir d'eau correctement en place. Respectez une mouture appropriée. Respectez une quantité appropriée. Tassez moins le café. Nettoyez le filtre. Appuyez sur une des touches de préparation du café et patientez jusqu'à ce que les deux touches de préparation du café s'allument en continu en blanc. Fermez le bouton vapeur / eau chaude. Contactez le service après-vente de Solis.
Le café s'écoule trop vite.	La mouture n'est pas assez fine. Il n'y a pas assez de café dans le filtre. Le café n'est pas assez tassé.	Respectez une mouture appropriée. Respectez une quantité appropriée. Tassez plus le café.

Problème	Cause possible	Solution
Le café est froid.	Les tasses n'ont pas été préchauffées. La machine n'est pas préchauffée. La température de percolation est trop faible.	Préchauffez les tasses avec de l'eau chaude. Avant de préparer le premier café, laissez s'écouler de l'eau à travers le porte-filtre mis en place (avec un filtre mais toutefois sans café en poudre) pour préchauffer tous les éléments de la machine. Modifiez la température de percolation.
Il y a de l'eau sous la machine espresso.	Le bac égouttoir est plein. La machine espresso est défectueuse.	Videz le bac et nettoyez-le. Contactez le service après-vente de Solis.
L'espresso a un goût amer.	Le café en poudre a été entreposé pendant une période prolongée dans un endroit chaud et humide. Il a tourné.	Utilisez toujours du café fraîchement moulu et entreposez le paquet de café fermé dans un endroit sec et frais. Après l'ouverture du paquet de café, refermez-le si possible de manière hermétique.
La vapeur ne transforme pas le lait en mousse.	La touche vapeur n'a pas été enfoncée / clignote encore. Le pot à lait est trop grand ou la forme du pot à lait n'est pas appropriée. Vous avez utilisé du lait contenant moins de 3,3 % de protéines.	La machine ne produit de la vapeur que lorsqu'elle a atteint la température nécessaire pour le programme vapeur. Le programme vapeur est activé lorsque la touche vapeur s'allume en continu en blanc et que parallèlement les touches ☺ et ☹ sont éteintes. Le bouton régulateur vapeur / eau chaude doit être tourné sur la position maximale. Utilisez toujours un récipient étroit et haut, de préférence en acier inoxydable. Utilisez du lait avec plus de 3,3 % de protéines.

Problème	Cause possible	Solution
Aucune production de vapeur.	<p>Le programme vapeur a été activé au-delà de 2 minutes.</p> <p>Le tuyau vapeur/eau chaude est bouché.</p> <p>Le réservoir d'eau est vide.</p> <p>La touche vapeur n'a pas été enfoncée / Le bouton régulateur vapeur / eau chaude n'a pas été placé sur la position vapeur.</p> <p>La machine espresso est défectueuse.</p>	<p>Refermez le bouton vapeur / eau chaude pendant au moins 1 minute.</p> <p>Nettoyez le tuyau vapeur/eau chaude et la buse.</p> <p>Remplissez le réservoir d'eau.</p> <p>Appuyez sur la touche vapeur et patientez jusqu'à ce qu'elle ne clignote plus.</p> <p>Tournez le bouton régulateur vapeur / eau chaude sur la position maximale de la vapeur.</p> <p>Contactez le service après-vente de Solis.</p>
Le programme eau chaude ne fonctionne pas.	<p>Le réservoir d'eau est vide.</p> <p>La phase de préchauffage n'est pas terminée.</p> <p>Le bouton régulateur vapeur / eau chaude n'a pas été ouvert.</p> <p>Le programme eau chaude a été activé au-delà de 2 minutes.</p> <p>La machine espresso est défectueuse.</p>	<p>Remplissez le réservoir d'eau.</p> <p>Patientez jusqu'à ce que les deux touches de café s'allument en continu en blanc.</p> <p>Tournez le bouton régulateur vapeur / eau chaude sur la position maximale de la vapeur.</p> <p>Refermez le bouton vapeur / eau chaude pendant au moins 1 minute.</p> <p>Contactez le service après-vente de Solis.</p>
Du café coule sur les rebords du porte-filtre.	<p>Trop de café dans le filtre.</p> <p>Du café en poudre est collé sur la bague d'étanchéité de la tête d'ébouillantage.</p> <p>Le papier de la dosette n'est pas correctement placé dans le filtre.</p> <p>Le porte-filtre n'est pas correctement vissé.</p> <p>La machine espresso est défectueuse.</p>	<p>Respectez les quantités.</p> <p>Eteignez la machine, patientez jusqu'à ce qu'elle soit refroidie et nettoyez les filtres, le porte-filtre et la tête d'ébouillantage.</p> <p>Placez le papier de la dosette entièrement dans le filtre.</p> <p>Remplacez le porte-filtre dans le groupe de percolation et tournez la poignée vers la droite jusqu'à ce que vous ressentiez une résistance.</p> <p>Contactez le service après-vente de Solis.</p>

Si aucune des causes décrites ci-dessus ne correspond pas à votre problème, contactez Solis ou un service après-vente agréé par Solis.

EXPLICATIONS DES VOYANTS DES TOUCHES				
Touche Prog.	Touche ☐	Touche ☐☐	Touche ☐☐☐	Raison
clignote deux fois	clignote deux fois	clignote deux fois	clignote deux fois	L'appareil est allumé.
éteinte	clignote	clignote	éteinte	<ul style="list-style-type: none"> – Phase de préchauffage – Préparation d'eau chaude – Après le programme vapeur : rinçage automatique est effectué / phase de refroidissement – Température trop élevée pour la préparation de café après avoir utilisé le programme vapeur. Patientez jusqu'à ce que l'appareil refroidisse
éteinte	allumée	allumée	éteinte	Température de fonctionnement atteinte, prêt à l'emploi
éteinte	clignote	éteinte	éteinte	Préparation du café ☐
éteinte	éteinte	clignote	éteinte	Préparation du café ☐☐
éteinte	éteinte	éteinte	clignote	Phase de préchauffage du programme vapeur / programme vapeur prêt à l'emploi
éteinte	éteinte	éteinte	allumée	Programme vapeur prêt à l'emploi
éteinte	clignotent en alternance			Mode de veille
éteinte	clignote rouge/blanc	allumée	éteinte	Alarme filtre à eau
éteinte	allumée	clignote rouge/blanc	éteinte	Alarme nettoyage
éteinte	allumée	allumée	clignote en rouge	Alarme détartrage
éteinte	clignote rapidement	clignote rapidement	éteinte	Pas de préparation de café possible (réservoir vide)

▲ CAFE ET BIENS DE CONSOMMATION

Les accessoires, cafés et biens de consommation suivants sont disponibles pour votre machine espresso Solis Barista Perfetta Plus:

no. d'article 960.94	moulin à café SOLIS Scala Plus
no. d'article 978.40	réceptif SOLIS pour récupérer le marc de café
no. d'article 703.02	produit de détartrage SOLIPOL® special (1000 ml)
no. d'article 993.02	tablettes de nettoyage SOLITABS (10 tablettes)
no. d'article 992.04	café en grains SOLIS Intense Espresso (500 g)
no. d'article 992.60	café en grains SOLIS Smooth Crema (500 g)
no. d'article 992.12	dosettes SOLIS compactes 44 mm Intense Espresso (100 dosettes)
no. d'article 992.13	dosettes SOLIS compactes 44 mm Smooth Crema (100 dosettes)

Les accessoires et biens de consommation pour votre machine espresso Solis Barista Perfetta Plus sont disponibles dans tous les bons magasins spécialisés ou chez Solis. Les adresses sont disponibles à la fin de ce mode d'emploi.

▲ CARACTERISTIQUES TECHNIQUES

Modèle	Type 1170
Description du produit	Machine espresso
Voltage/fréquence	220–240 V~ / 50–60 Hz
Puissance	1420–1700 watt
Dimensions	18,7 × 37,2 × 32,1 cm (largeur × profondeur × hauteur)
Poids	5,7 kg

Sous réserve de modifications techniques.

▲ ELIMINATION



EU 2012/19/EU

Indications sur l'élimination réglementaire du produit conformément à la directive EU 2012/19/EU.

Après usage, l'appareil ne doit pas être éliminé avec les ordures ménagères normales. Vous devez l'apporter dans un centre local de collecte des déchets ou chez un revendeur qui l'éliminera de façon appropriée. Contrairement à une élimination inappropriée, l'élimination séparée des appareils électriques et électroniques permet d'éviter les éventuelles conséquences négatives sur l'environnement et la santé et autorise la réutilisation et le recyclage des composants, ainsi que des économies d'énergie et de matières premières significatives. Afin d'attirer clairement l'attention sur l'obligation d'élimination réglementaire de l'appareil, celui-ci porte un symbole représentant un conteneur à ordures barré.

Solis of Switzerland SA se réserve le droit d'apporter à tout moment des modifications techniques et de présentation, ainsi que de procéder à des modifications visant à l'amélioration du produit.

SOLIS HELPLINE

Cet article se distingue par sa longévité et sa fiabilité. Si un dysfonctionnement devait tout de même survenir, appelez-nous tout simplement. Il arrive souvent qu'une panne soit facile à réparer sans difficulté grâce au bon conseil et à la bonne astuce, sans que l'appareil doive être envoyé chez un réparateur. Nous vous conseillons et vous aidons volontiers. Les coordonnées se trouvent à la fin de ce mode d'emploi.

Gardez l'emballage d'origine pour un transport ou une expédition éventuellement nécessaire du produit.

▲ NORME DI SICUREZZA IMPORTANTI

Prima dell'uso della macchina da caffè espresso Barista Perfetta Plus di Solis, si prega di leggere attentamente queste istruzioni per l'uso, in modo da conoscere e saper utilizzare bene l'apparecchio. Conservare accuratamente queste istruzioni e, in caso di passaggio dell'apparecchio, consegnarle al nuovo proprietario.

Utilizzando apparecchi elettrici, sono da osservare, per la Sua sicurezza, le seguenti misure di precauzione:

1. Per evitare scosse elettriche, il dispositivo, il cavo di alimentazione o la spina di alimentazione non devono entrare in contatto con acqua o altri liquidi. L'acqua potrebbe penetrare nel dispositivo e danneggiarlo. **Rischio di scosse elettriche!** Se il dispositivo o il cavo di alimentazione o la spina dell'apparecchio dovessero venire a contatto con liquidi, rimuovere con guanti di gomma asciutti immediatamente la spina dalla presa di corrente. Non mettere di nuovo in funzione, prima che Lei abbia fatto esaminare la funzionalità e sicurezza da Solis o da un centro servizio autorizzato da Solis.
2. Non utilizzare mai l'apparecchio o scollegare risp. collegare il cavo di alimentazione con mani o piedi bagnati.
3. Prima della messa in funzione, verificare che la tensione indicata sulla targhetta di identificazione dell'apparecchio corrisponda alla vostra tensione di rete. Si consiglia di non utilizzare il dispositivo con una presa multipla.
4. Utilizzare l'apparecchio solo come descritto in questo manuale per la preparazione di caffè e acqua calda rispettivamente per il riscaldamento di altri liquidi con l'ugello del vapore. Non utilizzare il dispositivo all'aria aperta e proteggerlo dall'umidità.
5. Non lasciare che il cavo di alimentazione penda dal bordo del tavolo, affinché l'unità non possa essere tirata giù. Assicurarsi che né il cavo né la spina entrino in contatto con superfici calde, come una stufa o un radiatore e con l'apparecchio stesso.
6. Posizionare il cavo di alimentazione in modo che nessuno possa inciamparvi. Tenere il cavo di alimentazione lontano da oggetti appuntiti.
7. Srotolare sempre completamente il cavo di alimentazione prima di collegare la spina di alimentazione alla presa.
8. Tenere lontano l'apparecchio da gas bollente, forni bollenti o altri apparecchi che emanano calore o altri fonti di calore. Non utilizzare mai l'apparecchio su superfici umide o bollenti. Non mettere l'apparecchio nelle vicinanze di umidità, calore e fiamme aperte. Mantenere lontano l'apparecchio da parti mobili o apparecchi.
9. Non tirare o trasportare l'apparecchio per il cavo di alimentazione e non appoggiare nulla sul cavo di alimentazione. Non tirare mai il cavo di alimentazione per scollegare l'apparecchio dalla rete elettrica, ma staccare tirando la spina di alimentazione.
10. Noi consigliamo di non utilizzare una prolunga con questo apparecchio. Non posizionare l'apparecchio direttamente sotto una presa di corrente.
11. Prima di collegare o scollegare la spina dalla rete assicurarsi sempre che l'apparecchio sia spento.
12. Durante l'uso, posizionare l'apparecchio su una superficie stabile, asciutta e liscia, come anche resistente all'umidità e al calore come un tavolo o un piano di lavoro. Non posizionare il dispositivo vicino a bordi.
13. Il dispositivo non è progettato per uso esterno. Il dispositivo non deve entrare in contatto con la pioggia. Non utilizzare in veicoli o su imbarcazioni.
14. Mantenere una distanza minima di 20 cm tra l'unità e le pareti, tende o altri materiali e oggetti e assicurarsi che l'aria intorno all'unità possa essere in grado di circolare liberamente.
15. Non coprire l'apparecchio con panni o simili mentre è in funzione. Non posizionare nulla (tranne le tazze per il preriscaldamento) sull'apparecchio.

16. Spegner l'apparecchio con il tasto ON/OFF e staccare sempre la spina quando l'apparecchio è fuori uso o incustodito, o quando deve essere pulito. Noi le consigliamo un interruttore di protezione per guasto corrente (FI-interruttore di sicurezza), per garantire un'ulteriore protezione utilizzando apparecchi elettrici. E' consigliabile utilizzare un interruttore di sicurezza con un nominale di impiego di corrente residua di un massimo di 30 mA. Un consiglio da esperto Lei lo riceve dal Suo elettricista.
17. Non apportare modifiche all'apparecchio, al cavo, alla spina e agli accessori.
18. Per un uso non appropriato esiste pericolo di ferimento!
19. Non afferrare mai l'apparecchio caduto in acqua o altri liquidi. Staccare sempre con guanti di gomma asciutti la spina prima di estrarlo dall'acqua. Non riprendere in funzione l'apparecchio se non è stato prima portato a Solis o a un centro di assistenza autorizzato Solis per controllare la sua funzionalità e sicurezza.
20. Non posizionare mai il dispositivo in modo che possa cadere in acqua o entrare in contatto con l'acqua (ad esempio vicino o accanto a un lavandino).
21. Non immergere o esporre all'acqua il dispositivo (eccetto il serbatoio dell'acqua) o parti del dispositivo come il cavo o la spina.
22. Posizionare l'apparecchio in modo che non sia soggetto ai raggi diretti del sole.
23. Non infilare mai oggetti o attrezzi appuntiti o affilati nelle aperture dell'apparecchio. L'apparecchio potrebbe essere danneggiato e vige pericolo di scossa elettrica!
24. Prima di collegare o rimuovere parti, spegnere sempre il dispositivo con il tasto ON/OFF e scollegare il cavo di alimentazione. Ciò vale anche se si versa acqua nel serbatoio dell'acqua senza rimuovere il serbatoio dell'acqua dall'apparecchio.
25. Non scuotere o riposizionare l'apparecchio mentre è in funzione. Prima di spostare il dispositivo, è necessario spegnere il dispositivo e scollegarlo.

26. Utilizzare l'apparecchio soltanto come descritto in queste istruzioni per l'uso. Utilizzare solo gli accessori inclusi o raccomandati da Solis, un accessorio sbagliato o un uso improprio potrebbe danneggiare l'apparecchio, portare a incendio, scossa elettrica o danni a persone.
27. Non mettere mai in funzione il dispositivo con un timer esterno o un telecomando.
28. Assicurarsi sempre che l'unità sia correttamente assemblata prima di collegarla a una presa di corrente e metterla in funzione.
29. L'apparecchio è concepito soltanto per l'utilizzo **domestico** e non per un impiego commerciale.
30. Rimuovere e eliminare tutti i materiali di imballaggio e tutti gli adesivi o etichette (ad eccezione della targhetta di identificazione) prima di utilizzare il dispositivo per la prima volta.
31. Prima di ogni utilizzo, controllare che il dispositivo stesso, il cavo di alimentazione e la spina di alimentazione dell'apparecchio non siano danneggiati e che nessuna parte si sia staccata.
32. Per evitare una scossa elettrica, non utilizzare l'apparecchio quando il cavo elettrico o la spina sono danneggiati o l'apparecchio presenta ulteriori disturbi, sia caduto o altrimenti danneggiato o se delle parti si sono staccate. **Per evitare pericoli**, non eseguire mai riparazioni o manutenzioni da soli, a parte la pulizia e la rimozione del calcare, ma consegnare l'apparecchio presso Solis, o ad un centro di assistenza tecnica autorizzato da Solis, per permettere un'ispezione e consentire la riparazione meccanica ed elettrica.
33. Persone le cui capacità fisiche, sensoriali o mentali siano ridotte o persone inesperte così come bambini non devono utilizzare l'apparecchio, a meno che esse abbiano potuto beneficiare, attraverso l'intermediazione di una persona responsabile della loro sicurezza, di istruzioni riguardanti l'uso dell'apparecchio. Inoltre, devono aver capito esattamente i possibili pericoli e come il dispositivo possa essere utilizzato in modo sicuro. La pulizia e la manutenzione dall'utente del dispositivo

non devono essere eseguite da bambini eccetto se hanno più di 8 anni e sono supervisionati. Il dispositivo non deve essere in alcun caso utilizzato o pulito da bambini sotto gli 8 anni. Il dispositivo e il cavo di alimentazione devono essere tenuti lontani dai bambini di età inferiore agli 8 anni.

34. Tenere sempre l'apparecchio e il cavo di alimentazione fuori dalla portata dei bambini.
35. I bambini devono essere sorvegliati per assicurarsi che non giochino con l'apparecchio.
36. Dopo ogni uso staccare sempre la spina di alimentazione, solo così il dispositivo viene spento in modo permanente.
37. Utilizzare solo acqua fredda e pulita per il serbatoio dell'acqua, non altri liquidi. Non versare mai acqua gassata nel serbatoio dell'acqua.
38. Non mettere mai in funzione la macchina da caffè espresso con serbatoio vuoto.
39. Controllare sempre che il portafiltro sia inserito correttamente nell'erogatore prima di preparare il caffè.
40. Non toccare le parti calde dell'apparecchio come la lancia erogazione vapore/acqua calda, la parte metallica del portafiltro o del filtro stesso durante o subito dopo l'operazione. Toccare solo le maniglie termo-isolanti, i tasti o il regolatore.
41. Se si desidera preparare un'altra tazza di caffè, attendere sempre almeno 10 secondi dopo l'erogazione di caffè prima di rimuovere il portafiltro. Prima di rimuovere il portafiltro il dispositivo deve essere tornato nella modalità operativa, ovvero entrambi i bordi dei tasti per 1 tazza e per 2 tazze devono illuminarsi costantemente in bianco.
ATTENZIONE: il portafiltro, l'erogatore, il filtro e i fondi di caffè miscelati con acqua calda sono molto caldi!
42. Non rimuovere mai il portafiltro mentre l'apparecchio sta erogando o schiumando latte – l'apparecchio è sotto pressione!

43. Anche il serbatoio dell'acqua non deve mai essere rimosso mentre l'apparecchio è in funzione!
44. Non puntare mai il tubo del vapore/acqua calda verso persone, animali o mobili sensibili all'umidità! Il vapore o l'acqua che fuoriesce sono molto caldi e potrebbero causare scottature!
45. Non allontanarsi mai dalla macchina da caffè espresso quando è in funzione; ciò vale particolarmente se nelle vicinanze ci sono bambini.
46. **ATTENZIONE:** quest'apparecchio si riscalda durante il funzionamento! Lasciare raffreddare sempre completamente il dispositivo prima di rimuovere o collegare parti, regolare, spostarlo, trasportarlo o pulirlo.
47. Solo le tazze e il pressino possono essere collocati sul ripiano poggia-tazze dell'unità. Non appoggiare o posizionare altri oggetti sul dispositivo! **ATTENZIONE:** dopo un uso prolungato, il ripiano poggia-tazze diventa così caldo da potercisi scottare!
48. Tenere il dispositivo e gli accessori sempre puliti. Osservare le informazioni nel manuale.
49. Il dispositivo non ha bisogno di oli e lubrificanti.
50. La temperatura ambiente per il funzionamento e la rimessa non deve essere inferiore a 0°C.
51. La macchina per caffè espresso non deve essere collocata in un armadio durante l'uso.

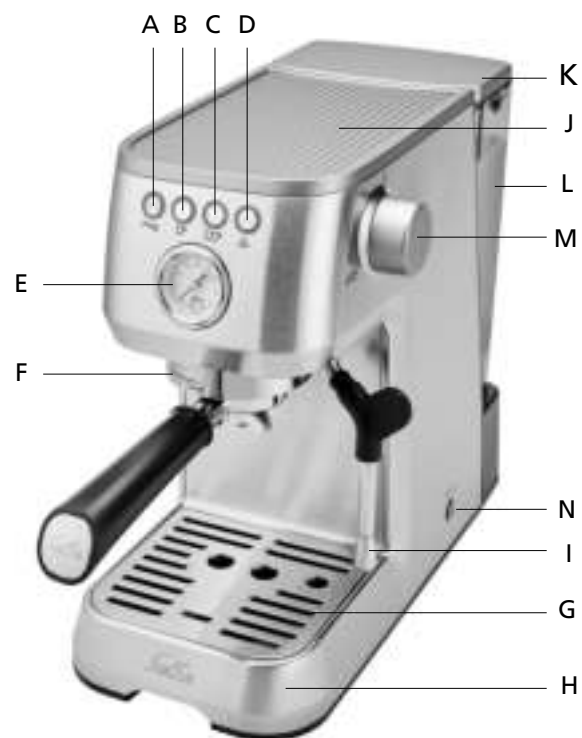

▲ DESCRIZIONE DEL DISPOSITIVO

- A Tasto di programmazione "Prog." per programmare le impostazioni
- B Tasto erogazione caffè per 1 tazza ☕
- C Tasto erogazione caffè per 2 tazze ☕☕
- D Tasto vapore ☁
- E Indicatore pressione (manometro)
- F Gruppo di erogazione con erogatore
- G Griglia poggia-tazze, rimovibile
- H Vaschetta raccogliocce, rimovibile, con galleggiante rosso interno per indicare che la vaschetta raccogliocce è piena.
- I Tubo erogazione vapore/acqua calda mobile con impugnatura termoisolata e ugello schiumatore svitabile
- J Ripiano poggia-tazze
- K Coperchio del serbatoio dell'acqua, estraibile
- L Serbatoio dell'acqua da 1,7 litri, estraibile, con segno Min e Max, maniglia e supporto per cartuccia di decalcificazione
- M Regolatore di selezione vapore/acqua calda
- N  Tasto ON/OFF per accendere e spegnere la macchina per caffè espresso

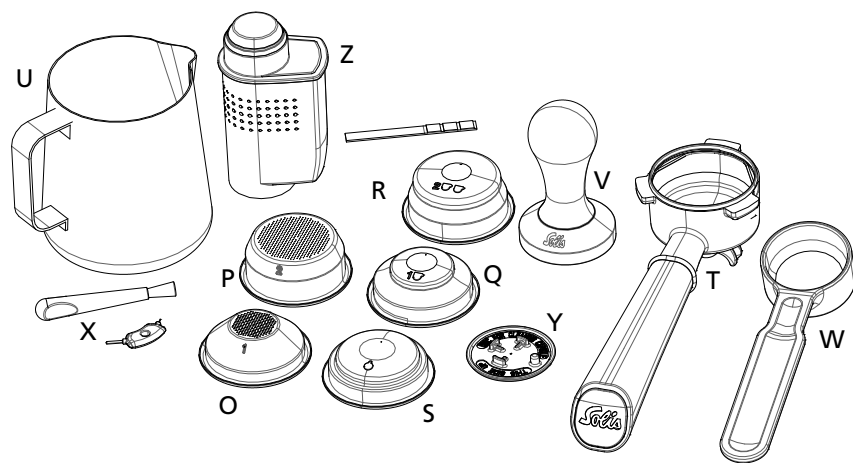

■ ACCESSORI

- O Filtro a parete singola per una tazza (54 mm)
- P Filtro a parete singola per due tazze (54 mm)
- Q Filtro a parete doppia per una tazza (54 mm)
- R Filtro a parete doppia per due tazze (54 mm)
- S Filtro per cialde caffè compatte da 44 mm
- T Portafiltro con doppio beccuccio (rimovibile)
- U Brocca del latte in acciaio inox, capacità 350 ml
- V Pressino
- W Cucchiaino dosatore
- X Utensili e spazzola per la pulizia
- Y Inserto in gomma per la pulizia del gruppo di erogazione
- Z Filtro per acqua BRITA INTENZA con test per la durezza

▲ I TASTI FUNZIONE, IL REGOLATORE E L'INDICATORE DI PRESSIONE

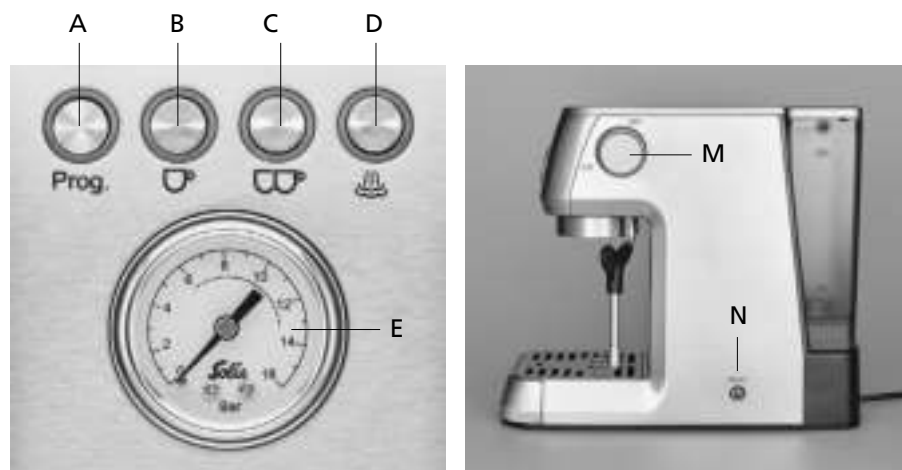

A TASTO DI PROGRAMMAZIONE Prog.

- Con questo tasto è possibile effettuare le seguenti impostazioni:
 - cambiare la temperatura di erogazione
 - impostare lo spegnimento automatico
 - programmare se un filtro per acqua è installato o meno e quindi estendere l'intervallo di decalcificazione
 - effettuare un reset del dispositivo e ripristinare le impostazioni di fabbrica

Per i dettagli su come effettuare le impostazioni, fare riferimento al capitolo "Configurazione delle impostazioni del dispositivo" a pagina 90 di questo manuale.

B TASTO EROGAZIONE CAFFÈ PER 1 TAZZA ☕

- Con questo tasto è possibile programmare la quantità di caffè per 1 tazza o, se la quantità è programmata, avviare l'erogazione del caffè con una breve pressione. Informazioni dettagliate sono disponibili a pagina 97.

C TASTO EROGAZIONE CAFFÈ PER 2 TAZZE ☕☕

- Con questo tasto è possibile programmare la quantità di caffè per 2 tazze o, se la quantità è programmata, avviare l'erogazione del caffè con una breve pressione. Informazioni dettagliate sono disponibili a pagina 97.

D TASTO VAPORE ☁

- Questo tasto consente di attivare la funzione vapore per consentire all'unità di riscaldarsi abbastanza da generare vapore per schiumare il latte o per riscaldare le bevande.

M REGOLATORE VAPORE/ACQUA CALDA

- Se la funzione vapore è stata attivata e il tasto ☁ è illuminato costantemente fisso, è possibile ruotare completamente il regolatore vapore/acqua calda in senso antiorario per consentire al vapore di fuoriuscire dal tubo di erogazione vapore/acqua calda e montare il latte o riscaldare bevande. Finché il regolatore è acceso, il vapore esce dal tubo. Per dettagli, vedere le pagine 98–100.
- Se la funzione vapore non è attivata, ma l'apparecchio si trova nella funzione di erogazione caffè, ruotando il regolatore vapore/acqua calda è possibile attivare la funzione acqua calda. Informazioni dettagliate sono disponibili a pagina 100.

NOTA: subito dopo l'erogazione del vapore, la macchina per caffè espresso è troppo calda per preparare il caffè. Ciò si riconosce dal fatto che il tasto del vapore è ancora illuminato costantemente (quindi il dispositivo è ancora in modalità vapore) o che i due tasti di erogazione caffè lampeggiano per indicare che il dispositivo è ancora in fase di raffreddamento. Se si preme uno dei due tasti del caffè, l'apparecchio eseguirà un risciacquo di raffreddamento (vapore fuoriesce nella vaschetta raccogliocce) affinché la temperatura della caldaia si raffreddi più velocemente per l'erogazione del caffè.

N ☼ TASTO ON/OFF (LATERALMENTE AL DISPOSITIVO)

- Non appena si accende la macchina con questo tasto, i quattro LED dei tasti lampeggiano due volte e inizia la fase di riscaldamento. I due tasti ☕ e ☕☕ lampeggiano fino a raggiungere la temperatura per l'erogazione del caffè. In seguito i due tasti si illuminano costantemente in bianco.

E INDICATORE PRESSIONE (MANOMETRO)

- Il manometro misura la pressione con cui l'acqua viene pressata attraverso la polvere di caffè nel portafiltro. L'intervallo di estrazione è ideale quando l'indicatore del manometro si trova tra 8 e 12 durante l'estrazione, soprattutto per l'espresso. L'espresso ha quindi una crema fine e uniforme.
- Se l'indicatore si trova sotto 6 durante l'estrazione, l'acqua scorrerà con una pressione insufficiente, ovvero troppo rapidamente attraverso il portafiltro; il caffè diventerà acquoso e avrà una crema troppo leggera o troppo scarsa e, eventualmente, può avere un sapore aspro. Le ragioni potrebbero essere: polvere di caffè macinata troppo grossolanamente; troppa poca polvere di caffè nel portafiltro, la polvere di caffè è stata pressata troppo poco o la polvere di caffè è stata conservata troppo a lungo.
- Se l'indicatore si trova sopra 13 durante l'estrazione, l'acqua scorre con troppa pressione, cioè troppo lentamente attraverso il portafiltro, il caffè è amaro con una crema maculata o irregolare. Le ragioni potrebbero essere: polvere di caffè macinata troppo fine; troppa quantità di caffè in polvere nel portafiltro o la polvere di caffè è stata pressata troppo.

▲ PRIMA DELLA MESSA IN FUNZIONE

A. PULIRE L'APPARECCHIO

- Togliere con cautela l'unità dalla confezione e rimuovere tutti gli adesivi, etichette (ad eccezione della targhetta identificativa e l'adesivo BRITA INTENZA sul serbatoio dell'acqua) e materiali di imballaggio.
- Rimuovere tutti gli accessori dalla confezione e dal dispositivo.
- Rimuovere il serbatoio dell'acqua.
- Pulire il serbatoio dell'acqua, il coperchio, il pressino, il misurino, i filtri, il portafiltro, il brocca del latte e l'inserto in gomma con acqua calda e un po' di detersivo delicato liquido. Quindi risciacquare bene con acqua pulita e asciugare.
- Pulire anche l'alloggiamento della macchina da caffè espresso e la vaschetta raccogliogocce estraibile con griglia poggia-tazze con un panno morbido umido e asciugare tutto.
- Controllare che il regolatore vapore/acqua calda sia chiuso (posizione OFF, ruotare in senso orario fino all'arresto).



ATTENZIONE: L'alloggiamento della macchina da caffè espresso, il cavo di alimentazione e la spina di alimentazione non devono mai essere immersi o venire a contatto con acqua o altri liquidi!

NOTA: Le parti della macchina da caffè espresso e i suoi accessori non sono lavabili in lavastoviglie.

B. INSTALLARE LA CARTUCCIA FILTRANTE PER ACQUA BRITA INTENZA NEL SERBATOIO

Grazie alla cartuccia filtrante per acqua BRITA INTENZA, i depositi di calcare nella macchina del caffè espresso vengono ridotti, con conseguente durata maggiore della macchina e prestazioni ottimali in termini di pressione e temperatura di erogazione, nonché un aroma più intenso del caffè.

Nelle impostazioni del dispositivo, è possibile scegliere se è stato inserito o meno un filtro per acqua, ovvero è possibile mettere in funzione il dispositivo anche senza un filtro per acqua. Tuttavia, senza il filtro per acqua, l'intervallo fino alla decalcificazione è molto più breve. Con il filtro per acqua la durata della macchina aumenta, inoltre migliora il gusto del caffè. Pertanto, in genere si consiglia di utilizzare la cartuccia filtrante per acqua BRITA INTENZA e anche di sostituirla quando il dispositivo invia il messaggio di allarme.

1. Regolare la qualità dell'acqua sulla cartuccia filtrante per acqua BRITA INTENZA

Per garantire che l'originale anello di settaggio INTENZA Aroma sia settato in modo ottimale, è possibile controllare la qualità dell'acqua con la striscia per il test per la durezza inclusa. Tenere brevemente la striscia nell'acqua del rubinetto, attendere un minuto e leggere la qualità dell'acqua striscia.

Ora posizionare l'anello nella parte inferiore della cartuccia nella posizione appropriata (lettera **A**, **B** o **C**).

A: per le regioni con acqua dolce

B: per le regioni con acqua medio-dura

C: per le regioni con acqua dura (impostazione di fabbrica)

2. Installazione della cartuccia filtrante per acqua

- Inserire la cartuccia capovolta in un recipiente con acqua fredda e premere delicatamente la cartuccia per rimuovere eventuali bolle d'aria.
- Rimuovere il serbatoio dell'acqua dall'unità e posizionare la cartuccia verticalmente nel supporto fornito all'interno del serbatoio. L'originale anello di settaggio INTENZA Aroma deve essere rivolto verso il basso. Per garantire la migliore qualità, assicurarsi che la cartuccia sia posizionata saldamente e che la guarnizione sia nella posizione corretta.
- Riempire il serbatoio con acqua del rubinetto fredda fino al segno Max. Posizionare il coperchio sul serbatoio.
- Ricollocare il serbatoio dell'acqua nel dispositivo.



IMPORTANTE: quando si usa la cartuccia per la prima volta, lavare ogni cartuccia filtrante per acqua BRITA INTENZA con mezzo litro d'acqua. Per sciacquare la cartuccia, attivare il programma di risciacquo automatico programmando il dispositivo in modo che sia installato un filtro per acqua. Procedere come descritto nella sezione "Configurazione delle impostazioni del dispositivo/programmazione del filtro per l'acqua" a pagina 90.

■ INFORMAZIONI DI UTILIZZO E SICUREZZA

- Il filtro per acqua BRITA INTENZA è studiato per l'utilizzo di acqua di rubinetto trattata dalle autorità municipali (nota: quest'acqua è costantemente controllata e, quindi, potabile in conformità alla normativa vigente) oppure fornita da sistemi di approvvigionamento privati, che l'hanno dichiarata potabile. Se l'autorità competente prevede l'ebollizione dell'acqua per renderla potabile, deve essere bollita anche l'acqua filtrata. Quando tali disposizioni non sono più in vigore, pulire l'intera macchina da caffè e inserire un nuovo filtro.
- Filtrare esclusivamente acqua fredda di rubinetto.
- Conservare i filtri di ricambio con sigillatura intatta in un luogo fresco e asciutto.
- Pulire regolarmente il serbatoio dell'acqua.
- Per alcune categorie di consumatori (es. soggetti afflitti da deficienze immunitarie, bambini piccoli) per i quali si raccomanda di far bollire l'acqua del rubinetto prima dell'uso, bollire anche l'acqua filtrata.
- Nota per soggetti affetti da patologie renali o sottoposti a dialisi: il contenuto di potassio dell'acqua potrebbe aumentare durante il processo di filtraggio. Se soffrite di patologie renali e/o siete sottoposti a regimi alimentari restrittivi di potassio, vi raccomandiamo di consultare il vostro medico di riferimento a proposito dell'utilizzo del filtro. La quantità di potassio rilasciata in 1 litro di acqua filtrato è comunque inferiore a quella contenuta in una mela o una banana.
- L'acqua è un prodotto alimentare, pertanto è opportuno cambiarla ogni giorno.
- Se la macchina non viene utilizzata per un periodo prolungato (es. durante le vacanze) è consigliabile svuotare il serbatoio dell'acqua lasciando il filtro inserito. Prima di utilizzare nuovamente la macchina rimuovere il filtro, pulire il serbatoio e reinserire il filtro seguendo le istruzioni sopra riportate.
- Se la vostra macchina da caffè richiede un ciclo di decalcificazione, prima rimuovere sempre il filtro del serbatoio. Finito il ciclo, pulire accuratamente il serbatoio e reinserire il filtro seguendo le istruzioni sopra riportate.
- BRITA non si assume alcuna responsabilità e garanzia in caso di utilizzo o ricambio del filtro BRITA INTENZA in modo improprio o comunque non corrispondente alla apposite istruzioni riportate.

Apparecchio per il trattamento di acqua potabile: cartuccia filtrante per essere utilizzata nelle macchine da caffè.

Ulteriori informazioni sul prodotto

Attenzione: questa apparecchiatura necessita di una regolare manutenzione periodica al fine di garantire i requisiti di potabilità dell'acqua potabile trattata ed il mantenimento dei miglioramenti come dichiarati dal produttore.

Il prodotto e tutti i materiali a contatto con l'acqua sono conformi al decreto ministeriale 6 aprile 2004, n. 174, all'articolo 9 del decreto legislativo n. 31 del 2001, al regolamento (CE) n. 1935/2004 nonché alle finalità specifiche cui l'apparecchiatura è destinata, come specificate sia sulla confezione sia nel presente manuale.

L'acqua filtrata ottenuta dal trattamento applicato, può differire dai valori indicati nell'Allegato I, Parte C del decreto legislativo n. 31 del 2001 per i seguenti parametri:

- Ammonio
- Concentrazione degli ioni di idrogeno (pH)
- Durezza.

È scientificamente provato che l'altezzazione, da parte del filtro, di questi parametri non ha effetti avversi alla salute.

Questo sistema riduce, nell'acqua trattata, la durezza temporanea, se sussiste in quantità rilevante nell'acqua utilizzata per la filtrazione. La riduzione di dette sostanze è testata secondo standard internazionali come richiesto dal decreto ministeriale n. 25/2012.

Attestazione delle prestazioni dei filtri durante il periodo di utilizzo secondo le procedure di verifica in conformità a standard internazionali:¹

Parametro Percentuale	Percentuale minima di riduzione	Standard di riferimento
TAC Durezza Alcalina completa	30 %	NF P 41-650 ²

Le prestazioni del prodotto nella località di applicazione possono differire dalle suindicate prestazioni in conformità agli standard di riferimento a causa della composizione dell'acqua locale.

Il filtro rilascia nell'acqua le seguenti sostanze:

- Ammonio
- Potassio
- Fosfati.

Per garantire il corretto funzionamento e l'igiene della macchina è necessario sostituire il filtro ogni otto settimane, o al raggiungimento di 50 litri di filtrazione.

I filtri originali BRITA contengono un mix di scambiatori ionici e carboni attivi, testati per la compatibilità alimentare. Gli scambiatori ionici riducono, la durezza temporanea dell'acqua (calcare), se presente in quantità rilevante nell'acqua utilizzata per la filtrazione. L'informazione circa la durezza temporanea può essere da voi richiesta all'acquedotto di competenza del luogo in cui prelevate l'acqua.

¹ Parametri dell'acqua secondo le procedure di verifica applicate:

² NF P 41-650:

Durezza: 300 + 60/-30 mg/l as CaCO₃
Alcalinità: 200 + 40/-20 mg/l as CaCO₃

C. CONFIGURAZIONE DELLE IMPOSTAZIONI DEL DISPOSITIVO

1. Programmare il dispositivo per filtro per acqua

Quando la cartuccia filtrante per acqua BRITA INTENZA è stata installata come descritto nel capitolo "Installazione della cartuccia filtrante per acqua" a pagina 87, programmare il dispositivo per sciacquare il filtro per acqua con 500 ml di acqua e regolare gli intervalli di decalcificazione. Con il filtro per acqua inserito, l'intervallo fino alla decalcificazione è il doppio più lungo.

<ul style="list-style-type: none"> Accendere il dispositivo con il tasto ON/OFF. Attendere fino a quando entrambi i tasti caffè lampeggiano in modo fisso e il dispositivo si trova nella modalità operativa. Posizionare un contenitore che possa contenere almeno 500 ml sotto al gruppo di erogazione. 	
<ul style="list-style-type: none"> Premere il tasto Prog. per accedere alla modalità di programmazione. Il tasto Prog. lampeggia rapidamente, viene emesso un segnale acustico e gli altri tre tasti lampeggiano alternativamente. 	
<ul style="list-style-type: none"> Premere il tasto ☰, ora lampeggiano alternativamente solo i due tasti caffè C/W, il tasto Prog. continua a lampeggiare velocemente. 	
<ul style="list-style-type: none"> Premere il tasto C per confermare che il filtro per acqua è inserito. (C = sì, W = no) 	
<ul style="list-style-type: none"> Non appena il tasto C si accende in modo fisso e il tasto Prog. lampeggia rapidamente, l'impostazione è stata eseguita. 	
<ul style="list-style-type: none"> Premere ora il tasto Prog. per attivare il risciacquo automatico. La programmazione prolunga l'intervallo di decalcificazione della macchina. 	
<ul style="list-style-type: none"> Il risciacquo automatico viene eseguito, 500 ml di acqua passano per il gruppo di erogazione. Durante il ciclo di lavaggio, i tasti Prog. e C lampeggiano rapidamente. 	
<ul style="list-style-type: none"> Al termine del risciacquo automatico, il tasto Prog. lampeggia due volte, l'impostazione viene memorizzata e arrestata, vengono emessi due segnali acustici. 	
<ul style="list-style-type: none"> Svuotare il contenitore contenente l'acqua calda dal risciacquo automatico. Il dispositivo è tornato nella modalità operativa. 	

Per programmare che nessun filtro per acqua è inserito:

- L'impostazione di fabbrica è che non è inserito alcun filtro per acqua. In ogni caso, si consiglia di utilizzare la cartuccia filtrante per acqua BRITA INTENZA in dotazione e di eseguire la programmazione precedentemente citata.
- Se per qualsiasi ragione non si desidera utilizzare un filtro per acqua, è possibile lasciare semplicemente le impostazioni di fabbrica o, se la presenza di un filtro per acqua è già stata impostata, seguire le istruzioni descritte a pagina 90, ma al passo 4 premere il tasto ☰. Quindi premere di nuovo il tasto **Prog.** per confermare la programmazione. Il tasto **Prog.** lampeggia due volte, l'impostazione è completata e terminata e viene emesso un doppio segnale acustico. Programmando "Nessun filtro per acqua", l'allarme per il cambio del filtro per acqua viene disattivato e l'intervallo di decalcificazione si riduce.

ATTENZIONE: non mettere in funzione l'unità senza la cartuccia filtrante per acqua BRITA INTENZA se è stata eseguita l'impostazione "Filtro per acqua sì". In questo caso, eventuali danni causati dal calcare non sono coperti dalla garanzia.

Generalmente vale:

Premere il tasto **Prog.** per accedere alla modalità di programmazione.

Premendo successivamente il tasto ☰ si entra nelle impostazioni per il filtro per acqua.

Quindi è possibile effettuare le seguenti impostazioni:

C è l'impostazione per "filtro per acqua sì"

☰ è l'impostazione per "filtro per acqua no"

ATTENZIONE:

Se il tasto C lampeggia alternativamente bianco/rosso mentre il tasto ☰ è illuminato costantemente in bianco, si tratta dell'allarme per il cambio del filtro per acqua! In questo caso, svuotare il serbatoio dell'acqua, sostituire la vecchia cartuccia filtrante per acqua con una nuova e procedere come descritto a pagina 105!

2. Impostare la temperatura di erogazione

È possibile impostare se la temperatura di erogazione deve essere bassa, media o alta. L'impostazione predefinita di fabbrica è media. È possibile ridurre o aumentare questa temperatura standard.

<ul style="list-style-type: none"> In modalità operativa, premere il tasto Prog. per accedere alla modalità di programmazione. Il tasto Prog. lampeggia rapidamente, viene emesso un segnale acustico e gli altri tre tasti lampeggiano alternativamente. 	
<ul style="list-style-type: none"> Premere il tasto D. La macchina utilizza l'illuminazione del tasto per indicare l'impostazione corrente della temperatura di erogazione. 	
<ul style="list-style-type: none"> Impostare ora la temperatura di erogazione desiderata: 	
Premere il tasto B : Impostazione della temperatura standard	
Premere il tasto D : Impostazione della temperatura bassa	
Premere il tasto B : Impostazione della temperatura alta	
<ul style="list-style-type: none"> Premere di nuovo il tasto Prog. per salvare le impostazioni. Il tasto Prog. lampeggia due volte e vengono emessi due segnali acustici. 	
<ul style="list-style-type: none"> Successivamente, il dispositivo torna alla modalità operativa. 	

Generalmente vale:

Premendo il tasto **Prog.** si accede alla modalità di programmazione.

Premendo successivamente il tasto **D** si entra nelle impostazioni per la temperatura di erogazione.

Quindi è possibile effettuare le seguenti impostazioni:

D è l'impostazione per "temperatura bassa"

B è l'impostazione per "temperatura media" (impostazione predefinita)

B è l'impostazione per "temperatura alta"

Premere il tasto **Prog.** per salvare il programma.

3. Impostare lo spegnimento automatico

È possibile impostare se il dispositivo deve passare alla modalità standby dopo 10 minuti, 30 minuti o 120 minuti. L'impostazione predefinita di fabbrica è 10 minuti. La modalità standby dura sempre 20 minuti (non regolabile), quindi il dispositivo si spegne.

<ul style="list-style-type: none"> In modalità operativa, premere il tasto Prog. per accedere alla modalità di programmazione. Il tasto Prog. lampeggia rapidamente, viene emesso un segnale acustico e gli altri tre tasti lampeggiano alternativamente. 	
<ul style="list-style-type: none"> Premere il tasto B. La macchina utilizza i tasti per indicare l'impostazione di passaggio corrente. 	
<ul style="list-style-type: none"> Impostare ora l'intervallo di tempo desiderato: 	
Premere il tasto D per impostare un passaggio automatico dopo 10 minuti	
Premere il tasto B per impostare un passaggio automatico dopo 30 minuti	
Premere il tasto B per impostare un passaggio automatico dopo 120 minuti	
<ul style="list-style-type: none"> Premere di nuovo il tasto Prog. per salvare le impostazioni. Il tasto Prog. lampeggia due volte e vengono emessi due segnali acustici. 	
<ul style="list-style-type: none"> Successivamente, il dispositivo torna alla modalità operativa. 	

Generalmente vale:

Premendo il tasto **Prog.** si accede alla modalità di programmazione.

Premendo successivamente il tasto **B** si entra nelle impostazioni per l'intervallo di tempo dopo il quale deve avvenire il passaggio automatico alla modalità standby.

Quindi è possibile effettuare le seguenti impostazioni:

D è l'impostazione per "10 minuti" (predefinito)

B è l'impostazione per "30 minuti"

B è l'impostazione per "120 minuti"

Premere il tasto **Prog.** per salvare il programma.

4. Eseguire il reset (ripristinare le impostazioni di fabbrica)

Se si desidera eseguire un ripristino, procedere come segue:

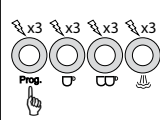
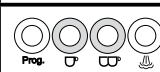
<ul style="list-style-type: none">In modalità operativa, premere il tasto Prog. per 10 secondi, tutti e 4 i tasti lampeggeranno tre volte. Le impostazioni di fabbrica sono ripristinate. Vengono emessi tre segnali acustici.	
<ul style="list-style-type: none">Successivamente, il dispositivo torna alla modalità operativa.	

▲ PREPARAZIONE DELL'ESPRESSO CON LA SOLIS BARISTA PERFETTA PLUS

NOTA: Controllare il livello dell'acqua nel serbatoio dell'acqua prima di ogni utilizzo. Sostituire l'acqua ogni giorno. Osservare i segni Min e Max sul serbatoio dell'acqua. Non utilizzare acqua distillata o gassata, acqua minerale o altri liquidi.

1. SCEGLIERE IL FILTRO CORRETTO

Filtri a parete singola

I filtri a parete singola sono ideali per la polvere di caffè appena macinata. Grazie ai filtri a parete singola, è possibile sperimentare il grado di macinazione, il dosaggio e la forza di pressatura per influenzare il gusto del caffè e preparare il caffè espresso ottimale.

Esiste un filtro a parete singola per una tazza e per 2 tazze.

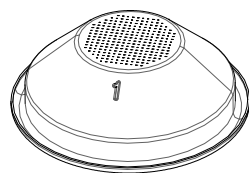

1 tazza

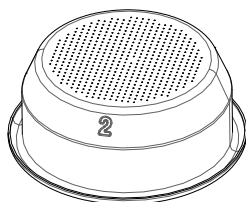

2 tazze

Filtri a parete doppia

I filtri a parete doppia sono ideali per la polvere di caffè pre-macinata. Ottimizzano la pressione di estrazione e assicurano quindi un gusto ottimale del caffè espresso.

Esiste un filtro a parete doppia per una tazza e per 2 tazze.

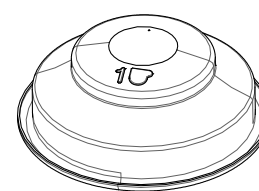

1 tazza

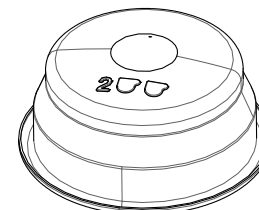

2 tazze

Filtro per cialde caffè compatte da 44 mm

Se si desidera utilizzare cialde caffè compatte, utilizzare il filtro per cialde caffè.

Posizionare la cialda del caffè il più centrale possibile al filtro e assicurarsi che tutta la carta della cialda caffè si trovi nel filtro. Si prega di leggere le istruzioni sulla confezione delle cialde.

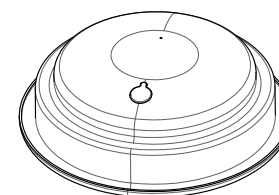

2. CONSIGLI PER IL CAFFÈ ESPRESSO PERFETTO

La conservazione

- Per evitare che la perdita dell'aroma del caffè, conservare il caffè ermeticamente chiuso nella confezione originale in un luogo fresco e buio. In nessun caso conservarlo in frigo, perché il caffè assorbe l'umidità e gli odori dell'ambiente.

Preriscaldare la macchina

- Prima della prima erogazione, le parti dell'apparecchio, il portafiltro e la tazza devono essere riscaldati per gustare immediatamente un caffè caldo. Posizionare il portafiltro con il filtro inserito, ma senza polvere di caffè, nel gruppo di erogazione. Utilizzare la stessa tazza che si userà per preparare il caffè successivamente. Premere uno dei due tasti del caffè per far scorrere acqua calda attraverso il portafiltro nella tazza.

ATTENZIONE: il portafiltro può ancora contenere acqua calda. Fare attenzione a non scottarsi.

- Finché le parti del dispositivo sono ancora calde, solo le tazze devono essere preriscaldate. Durante il funzionamento, il ripiano poggia-tazze diventa caldo. Questo può essere usato per il preriscaldamento delle tazze. Inoltre, è possibile sciacquare le tazze con un po' di acqua calda.

La macinatura

- Per un caffè perfetto, i chicchi di caffè dovrebbero essere macinati freschi con una macina. Il giusto grado di macinazione non esiste, poiché svolgono un ruolo importante anche fattori quali la varietà di caffè in grani, la quantità di polvere di caffè e la pressatura. Sperimentare per preparare il caffè preferito.

Il dosaggio

- Pulire il filtro nel portafiltro con un panno asciutto. Riempire il filtro per una tazza con un cucchiaino dosatore di polvere di caffè (circa 8–9 g) o raddoppiare la quantità (circa 16–18 g) per due caffè. Distribuire uniformemente la polvere di caffè nel filtro.

ATTENZIONE: non inserire troppa polvere di caffè nel filtro, in modo che la polvere di caffè non entri in contatto con il gruppo di erogazione, garantendo così un'estrazione uniforme e il portafiltro possa essere avvitato saldamente nel gruppo di erogazione.

La pressatura

- Utilizzare il pressino (V) per premere la polvere di caffè e fornire la resistenza necessaria all'acqua che attraversa. Assicurarsi di posizionare il pressino in modo che venga creato un piano di caffè orizzontale.
- Rimuovere i residui di caffè dal bordo del portafiltro in modo che possa essere inserito correttamente nel gruppo di erogazione.

ATTENZIONE: se il bordo del portafiltro non è pulito, il portafiltro non potrà essere posizionato denso nel gruppo di erogazione e l'acqua potrebbe fuoriuscire dal portafiltro.

NOTA: se si utilizzano cialde caffè compatte da 44 mm, posizionarle semplicemente al centro del filtro corrispondente (S). La pressatura non è necessaria in questo caso.

L'erogazione del caffè

- Risciacquare il gruppo di erogazione per alcuni secondi premendo uno dei tasti del caffè. I vecchi resti di caffè vengono rimossi. Quindi inserire il portafiltro nel gruppo di erogazione in modo da allineare la maniglia del portafiltro con il simbolo «Insert», innestare il portafiltro e ruotare la maniglia verso destra finché non si sente resistenza e il manico si trova ad un angolo di 90° alla macchina, sotto «Close». Collocare una o due tazze (preferibilmente preriscaldate) sotto i beccucci del portafiltro.
- Non appena la macchina ha raggiunto la temperatura per l'erogazione del caffè, i due tasti caffè ☞ e ☞ si illuminano costantemente in bianco. Premere uno dei tasti del caffè e la macchina avvierà la procedura e interromperà automaticamente l'erogazione.

Dopo ogni erogazione di caffè

- Rimuovere con attenzione il portafiltro dal gruppo di erogazione. Utilizzare una ciotola per eliminare i fondi di caffè dal filtro. Si prega di non versare i fondi di caffè nel lavandino, altrimenti i tubi delle fognature potrebbero ostruirsi.

ATTENZIONE: il portafiltro, il filtro e soprattutto i fondi di caffè sono molto caldi! Fare molta attenzione durante la rimozione, si rischiano ustioni. Risciacquare accuratamente il filtro e il portafiltro sotto acqua corrente. Asciugare entrambi con un panno.

- Controllare regolarmente se la vaschetta raccogliogocce è piena e pronta per essere svuotata per evitare il trabocco, che potrebbe danneggiare la superficie sottostante. Al più tardi quando il galleggiante rosso è visibile tra la griglia poggia-tazze, è necessario svuotare la vaschetta raccogliogocce.

3. PROGRAMMARE LA QUANTITÀ DI CAFFÈ PER 1 O 2 TAZZE

Per la prima preparazione del caffè, è possibile programmare la quantità di estrazione per 1 tazza o 2 tazze. Procedere come segue:

- Attendere fino a quando entrambi i tasti caffè si illuminano costantemente in bianco.
- Premere il tasto ☞ o ☞ per almeno 5 secondi. Finché si tiene premuto il tasto, dopo una breve fase di infusione, il caffè scorrerà nella tazza. Quando è stata erogata la quantità desiderata, rilasciare il tasto, l'erogazione del caffè si arresta, vengono emessi due segnali acustici e viene memorizzata la quantità erogata. Durante la programmazione e l'erogazione del caffè, il tasto **Prog.** e i tasti caffè premuti lampeggiano; dopo l'erogazione, solo i tasti caffè si illuminano in modo fisso, indicando che il dispositivo è in modalità operativa.

- La prossima volta che si preparerà il caffè con lo stesso tasto del caffè, basta premere il tasto del caffè brevemente e la quantità memorizzata verrà erogata.
- Se si utilizza un altro tipo di caffè o si modifica la quantità di caffè in polvere, potrebbe essere necessario regolare nuovamente la quantità di caffè.

ATTENZIONE:

- Dopo circa 1 minuto o 300 ml di caffè, l'apparecchio si arresta automaticamente.
- Se si desidera modificare la quantità memorizzata, è sufficiente tenere premuto nuovamente il tasto caffè finché la nuova quantità è stata erogata e salvata.
- È possibile interrompere l'erogazione del caffè in qualsiasi momento premendo nuovamente il tasto caffè corrispondente.

Generalmente vale:

Finché i due tasti caffè lampeggiano, l'apparecchio si riscalda.

Non appena i due tasti caffè si illuminano costantemente in bianco, l'apparecchio è pronto per l'uso.

Mentre si prepara un caffè, il tasto premuto lampeggia. Quando il caffè viene preparato per la prima volta e il tasto caffè viene tenuto premuto fino a quando la quantità desiderata si trova nella tazza di caffè, il tasto **Prog.** e il tasto caffè premuto lampeggiano.

- Se si desidera preparare un altro caffè, sganciare nuovamente il portafiltro dalla macchina, estrarre i fondi di caffè dal filtro e sciacquare immediatamente il filtro con acqua calda. **ATTENZIONE:** il portafiltro e il filtro sono caldi! In seguito asciugare il filtro con un tovagliolo di carta. Il filtro è pronto per il successivo utilizzo.

ATTENZIONE:

Non lasciare mai la macchina da caffè espresso incustodita durante la preparazione dell'espresso!

Non toccare mai le superfici calde del dispositivo, si rischia di ustionarsi! Soprattutto il portafiltro, il filtro e la lancia di erogazione vapore/acqua calda sono molto caldi durante e dopo l'uso!

▲ PREPARAZIONE DELLA SCHIUMA PER IL CAPPUCCINO / CAFFÈ LATTE

Il tubo vapore/acqua calda in acciaio inox con ugello schiumatore della vostra macchina da caffè espresso Barista Perfetta Plus di Solis trasforma il latte fresco freddo in una cremosa, calda schiuma di latte per preparare un delizioso cappuccino o caffè latte.

Procedere come descritto di seguito:

- Preparare prima un caffè espresso in una tazza grande.
- Per attivare la funzione vapore per la schiuma di latte, in modalità di funzionamento (cioè entrambi i tasti caffè sono illuminati in bianco) premere il tasto

vapore ☁️: questo inizia a lampeggiare fintanto che la macchina si riscalda per la funzione vapore, nel frattempo i due tasti caffè si sono spenti. Non appena il tasto vapore è costantemente illuminato in bianco, la funzione vapore è pronta per l'uso.

- Versare latte fresco e freddo fino a sotto il becco della brocca del latte. Tenere presente che il volume del latte freddo raddoppia quando viene schiumato.
- Non appena il tasto vapore è costantemente illuminato in bianco, muovere il tubo vapore/acqua calda per l'impugnatura in gomma termoisolata in modo che si trovi sopra ai fori della griglia poggia-tazze.
- Aprire completamente il regolatore di vapore/acqua calda per alcuni secondi per sciacquare l'acqua residua contenuta nel tubo. Richiudere il regolatore.
- Abbassare l'ugello schiumatore del tubo vapore/acqua calda pochi millimetri nel latte, quindi ruotare completamente il regolatore vapore/acqua calda. Il vapore fuoriesce e il tasto vapore lampeggia durante la funzione vapore.
- Se il latte è sufficientemente schiumoso o se la mano non riesce a toccare la brocca del latte per più di 3 secondi (temperatura ideale di circa 65 °C), ruotare completamente il regolatore. Solo allora rimuovere la brocca del latte. Il tasto del vapore si illumina di nuovo costantemente in bianco.
- Pulire il tubo vapore/acqua calda con un panno umido. Muovere nuovamente il tubo vapore/acqua calda per l'impugnatura in gomma termoisolata sopra i fori della griglia poggia-tazze, ruotare nuovamente il regolatore vapore/acqua calda nella posizione di massimo vapore e far scendere il vapore nella vaschetta raccogliogocce, in modo che i residui di latte possano essere risciacquati dal tubo vapore/acqua calda. Chiudere nuovamente il regolatore completamente.
- Versare il latte schiumato direttamente sull'espresso.



ATTENZIONE: non toccare mai le superfici calde, specialmente il tubo vapore/acqua calda, durante e dopo la funzione vapore. Si rischia di ustionarsi! Non puntare mai il tubo del vapore/acqua calda verso persone, animali o mobili sensibili all'umidità! Il vapore che fuoriesce è molto caldo e potrebbero causare scottature!

NOTE:

- Si consiglia una produzione di vapore massima di 60 secondi.
- Finché il tasto vapore è costantemente illuminato, è possibile utilizzare la funzione vapore in qualsiasi momento. Dopo circa 40 secondi, la macchina esce dalla modalità vapore e lentamente si raffredda per raggiungere la temperatura di erogazione del caffè. Questo può richiedere alcuni minuti. Durante questo periodo, i due tasti caffè lampeggiano. Per accelerare il raffreddamento, premere uno dei due tasti caffè. Il risciacquo di raffreddamento viene eseguito, il

vapore fuoriesce nella vaschetta raccogli gocce e i due tasti caffè lampeggiano in bianco. Non appena i due tasti caffè si illuminano costantemente di bianco, è possibile preparare il caffè. Se si volesse tornare alla funzione vapore, premere il tasto vapore e attendere qualche secondo finché il tasto vapore si illumina costantemente in bianco.

Generalmente vale:

Se il tasto vapore lampeggia, l'apparecchio viene riscaldato per la funzione vapore.

Se il tasto vapore è costantemente illuminato in bianco, la funzione vapore può essere attivata ruotando il regolatore vapore/acqua calda.

Se i due tasti del caffè lampeggiano, l'apparecchio si sta raffreddando per l'erogazione del caffè o viene eseguito un risciacquo di raffreddamento.

Se i due tasti caffè sono costantemente illuminati, è possibile preparare il caffè/ il dispositivo si trova in modalità operativa.

▲ RISCALDARE ACQUA O BEVANDE CON LA FUNZIONE VAPORE

Con il tubo vapore/acqua calda e la funzione vapore è anche possibile riscaldare bevande o acqua, ad esempio, per preparare cioccolata calda.

▲ FUNZIONE ACQUA CALDA

Con il regolatore vapore/acqua calda (M), è anche possibile far uscire acqua calda dal tubo vapore/acqua calda, per esempio, per preparare un tè.

Procedere come descritto di seguito:

- Posizionare un recipiente sotto il tubo del vapore/acqua calda.
- Ruotare completamente il regolatore vapore/acqua calda in senso antiorario, l'acqua calda scorre attraverso il tubo vapore/acqua calda nel recipiente. I due tasti del caffè lampeggiano in bianco.
- Per interrompere il flusso di acqua calda, chiudere il regolatore vapore/acqua calda. I due tasti caffè si illuminano di nuovo costantemente in bianco, il dispositivo è pronto per l'uso.

ATTENZIONE: non toccare mai le superfici calde, specialmente il tubo vapore/acqua calda, durante e dopo la funzione acqua calda. Si rischia di ustionarsi!

FUNZIONE DI RISPARMIO ENERGETICO: SPEGNIMENTO AUTOMATICO

Per risparmiare energia, la macchina per caffè espresso Solis Barista Perfetta Plus passa automaticamente in modalità standby se non viene utilizzata per diversi minuti.

La durata di questo periodo è stata precedentemente impostata nell'impostazione "Spegnimento automatico" vedere a pagina 93.

Successivamente, il dispositivo rimane in modalità standby per 20 minuti prima di spegnersi.

Per riattivare il dispositivo in modalità standby, basta premere un tasto qualsiasi.

▲ PULIZIA E MANUTENZIONE

ATTENZIONE: prima della pulizia, spegnere l'apparecchio, scollegare la spina dalla presa e lasciare raffreddare l'apparecchio.

In generale, non usare detergenti abrasivi o aggressivi, spugne ruvide o panni, si potrebbe graffiare la superficie.

ATTENZIONE: l'alloggiamento della macchina per caffè espresso, il cavo di alimentazione e la spina di alimentazione non devono mai essere immersi o venire a contatto con acqua o altri liquidi!

NOTA: le parti della macchina per caffè espresso e gli accessori non sono lavabili in lavastoviglie.

■ PULIZIA DEI FILTRI E DEL PORTAFILTRO

- Utilizzare l'ago piccolo dell'utensile di pulizia, per pulire il foro del filtro a parete doppia. L'ago non è adatto per i filtri a parete singola.
- Posizionare il portafiltro e i filtri sporchi in un contenitore con detergente neutro e acqua calda fino sotto la maniglia del portafiltro.

■ PULIZIA DELL'UGELLO SCHIUMATORE DEL TUBO VAPORE / ACQUA CALDA

- Svitare l'ugello schiumatore dal tubo vapore/acqua calda. Lavare accuratamente l'ugello schiumatore con acqua tiepida e detergente e sciacquare con acqua pulita.
- Se l'ugello è ostruito, inserire l'ago grande dell'utensile di pulizia nell'apertura dell'ugello. Se l'ugello è ancora intasato, posizionare prima l'ugello in un bicchiere di acqua calda, quindi provare nuovamente ad allentare il blocco con l'ago.
- Riattivare l'ugello schiumatore sul tubo vapore/acqua calda.

■ PULIZIA DELL'ALLOGGIAMENTO, DEL RIPIANO POGGIA-TAZZE E DEL SERBATOIO DELL'ACQUA

Pulire l'alloggiamento, il ripiano poggia-tazze e il serbatoio dell'acqua con un panno leggermente umido e in seguito asciugare con un panno asciutto.

■ PULIZIA DELLA VASCHETTA RACCOGLIGOCCE E DELLA GRIGLIA POGGIA-TAZZE

- Rimuovere, svuotare e pulire la vaschetta raccogliocce con griglia poggia-tazze a intervalli regolari, in ogni caso quando è piena e il galleggiante rosso è visibile dalla griglia poggia-tazze.



- Rimuovere la griglia e tirare la vaschetta in avanti. Pulire la vaschetta e la griglia a mano in acqua tiepida. Non usare detergenti aggressivi o spugne abrasive. Sciacquare la vaschetta e la griglia con acqua pulita e asciugare accuratamente.

ATTENZIONE: la vaschetta raccogliocce e la griglia poggia-tazze non sono lavabili in lavastoviglie.

- Inserire la vaschetta nuovamente nel dispositivo e posare la griglia sulla vaschetta.



■ PULIZIA DELL'EROGATORE E DEL GRUPPO DI EROGAZIONE – EFFETTUARE UN CICLO DI PULIZIA

Se l'unità emette un allarme di pulizia (il tasto ☞ lampeggia alternativamente in bianco e rosso e il tasto ☞ si illumina in bianco), è necessario pulire l'erogatore con l'inserto in gomma in dotazione (Y) e una pastiglia SOLITABS per rimuovere a fondo il grasso di caffè e altri detriti.

Procedere come descritto di seguito:

1. Svuotare prima la vaschetta raccogliocce e riposizionarla nell'unità. Riempire il serbatoio dell'acqua fino al limite massimo con acqua. Posizionare un recipiente sotto il gruppo di erogazione.
2. Collocare uno dei filtri per 2 tazze nel portafiltro. Inserire nel filtro l'inserto in gomma (Y) e quindi una pastiglia SOLITABS. Ruotare il portafiltro nel gruppo di erogazione.
3. Ora premere il tasto **Prog.**, i tasti **Prog.** e ☞ lampeggeranno in rosso.
4. Ora premere il tasto ☞ per avviare il ciclo di pulizia automatica.
5. Mentre è in corso il ciclo di pulizia automatica, i tasti ☞ e **Prog.** lampeggiano rapidamente. Il ciclo di pulizia richiede un pò meno di 10 minuti, circa 500 ml di acqua vengono fatti passare attraverso il gruppo di erogazione. Durante questo periodo, i tasti non possono essere utilizzati.
6. Non appena la pulizia è terminata, vengono emessi due segnali acustici e entrambi i tasti caffè si illuminano di nuovo di bianco, gli altri tasti si sono spenti.
7. Ruotare il portafiltro dal gruppo di erogazione. Risciacquare il portafiltro, l'inserto di gomma, il filtro e la vaschetta raccogliocce con acqua tiepida. Conservare l'inserto di gomma per l'uso successivo.



■ STOCCAGGIO DELLA MACCHINA DA CAFFÈ ESPRESSO BARISTA PERFETTA PLUS DI SOLIS

Riporre la macchina raffreddata, pulita ed asciutta in posizione verticale, preferibilmente nell'imballaggio originale. Non collocare oggetti sull'unità.

▲ RIMOZIONE DEL CALCARE

Se l'apparecchio richiede un ciclo di decalcificazione, la macchina emetterà un allarme di decalcificazione: nella modalità operativa, il tasto vapore lampeggerà in rosso e entrambi i tasti caffè sono illuminati costantemente in bianco.

In questo caso, la macchina può ancora essere messa in funzione, ma tutte le impostazioni (tranne la quantità di riferimento del caffè) non sono attualmente disponibili.

ATTENZIONE: in caso di allarme, occorre immediatamente decalcificare la macchina in modo da non comprometterne la funzionalità o ridurre la qualità del caffè. Le riparazioni alla macchina per caffè espresso causati dal calcare non sono coperte dalla garanzia se il seguente ciclo di decalcificazione non è stato eseguito regolarmente.

Solis consiglia di decalcificare la macchina per caffè espresso Solis Barista Perfetta Plus con una miscela di SOLIPOL® special e acqua. Si prega di utilizzare solo SOLIPOL® special (no. art. 703.02) per la decalcificazione della macchina. I danni che sono stati causati dall'utilizzo di decalcificanti non idonei, non sono coperti dalla garanzia.

Una volta visualizzato l'allarme di decalcificazione, procedere come segue:

1. Estrarre il serbatoio dell'acqua dall'unità e svuotarlo. Estrarre il filtro per acqua BRITA dal serbatoio. Riempire il serbatoio dell'acqua con 0,5 litri di acqua e 0,5 litri di SOLIPOL® special, in modo che il serbatoio sia riempito con 1 litro di soluzione decalcificante. Posizionare il serbatoio dell'acqua di nuovo sul retro dell'unità. Svuotare la vaschetta raccogliacqua e ricollocarla con la griglia nell'apparecchio.
2. Collocare un grande contenitore sotto l'erogatore o il portafiltro e la brocca del latte vuota sotto il tubo del vapore/acqua calda.
3. Mentre viene visualizzato l'allarme di decalcificazione, premere il tasto **Prog.**, ora i tasti **Prog.** e vapore lampeggiano in rossi.
4. Ora premere il tasto vapore, il programma automatico di decalcificazione si avvia. Il tasto **Prog.** e il tasto vapore lampeggiano rapidamente. Il programma di decalcificazione impiega poco meno di 15 minuti e ci sono diverse fasi di esecuzione. In una di queste fasi, attivare il regolatore vapore/acqua calda (M) per far fuoriuscire il vapore in modo che anche il tubo del vapore venga decalcificato. Quindi riportare il regolatore nella posizione OFF. Durante le pause, il contenitore può essere svuotato, quindi è possibile che il contenitore possa contenere anche meno di 1 litro e garantire che possa essere appoggiato sulla griglia poggia-tazze. Non rimuovere la vaschetta e la griglia poggia-tazze.
5. Dopo questi cicli, il ciclo di decalcificazione termina, vengono emessi 2 segnali acustici, il tasto **Prog.** e il tasto vapore lampeggiano più lentamente. Ora la macchina deve essere risciacquata per rimuovere i residui di decalcificazione.
6. Riempire di nuovo il serbatoio dell'acqua con circa 1,2 litri di acqua di rubinetto. Svuotare entrambi i contenitori e la vaschetta raccogliacqua. Riposizionare la vaschetta raccogliacqua e la griglia nell'apparecchio. Collocare i due contenitori sotto l'erogatore o sotto il tubo vapore/acqua calda.
7. Premere il tasto vapore, circa 1 litro di acqua passeranno senza pausa attraverso il gruppo di erogazione. Una volta durante questo risciacquo, girare il regolatore vapore/acqua calda nella posizione massima per almeno 20 secondi per risciacquare anche il tubo vapore/acqua calda. Quindi riportare il regolatore vapore/acqua calda in posizione OFF in modo che l'acqua rimanente passi attraverso il gruppo di erogazione. Durante il processo di lavaggio, il tasto **Prog.** e il tasto vapore lampeggeranno di nuovo rapidamente.
8. Una volta completato il processo di lavaggio, entrambi i tasti caffè si illuminano costantemente in bianco, gli altri tasti si sono spenti e un segnale acustico risuona due volte.
9. Rimuovere di nuovo il serbatoio dell'acqua, svuotarlo, risciacquarlo con acqua pulita e reinserire il filtro per acqua. Svuotare la vaschetta raccogliacqua e pulirla.

NOTA: si prega di pulire immediatamente eventuali schizzi di decalcificante sul corpo del dispositivo, dato che la soluzione potrebbe danneggiare la superficie.

NOTA: se il programma di decalcificazione non è stato completato correttamente (ad esempio a causa di un'interruzione di corrente), si consiglia di eseguire il programma fino al completamento e risciacquare bene la macchina.

ATTENZIONE: non immergere mai il cavo, la spina o il dispositivo in acqua o in altri liquidi. Durante il processo di decalcificazione, non estrarre il serbatoio e non lasciarlo andare a vuoto.

▲ GLI INDICATORI DI ALLARME

ATTENZIONE! Generalmente vale:

Se un tasto lampeggia in rosso, ciò è un'indicazione di allarme!

NOTA: la macchina rimane operativa e il caffè può ancora essere erogato. Solo le impostazioni non sono disponibili finché viene visualizzato un allarme.

■ IL FILTRO PER ACQUA DEVE ESSERE SOSTITUITO: TASTO ☐ LAMPEGGIA BIANCO / ROSSO

Con l'allarme del filtro per acqua, il tasto ☐ lampeggia alternativamente in bianco e rosso, il tasto ☐ illumina in bianco.

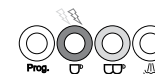

Non appena si accende l'allarme del filtro per acqua, procedere come segue:

1. Premere il tasto **Prog.**
2. Rimuovere il serbatoio dell'acqua, rimuovere il filtro per acqua, sciacquare il serbatoio dell'acqua e inserire un nuovo filtro. Inserire acqua fredda fino al segno Max e ricollocare il serbatoio dell'acqua sul retro del dispositivo. Come eseguire l'installazione della cartuccia filtrante per acqua è descritto a pagina 86–87.
3. Posizionare un recipiente sotto al gruppo di erogazione.
4. Premere il tasto ☐ per attivare il risciacquo automatico. 500 ml di acqua vengono fatti passare per l'unità.
5. Non appena i tasti ☐ e ☐ si illuminano di nuovo in bianco, il dispositivo è di nuovo in modalità operativa.

■ DEVE ESSERE ESEGUITO IL CICLO DI PULIZIA: IL TASTO ☐ LAMPEGGIA BIANCO/ROSSO

Durante l'allarme di pulizia, il tasto ☐ lampeggia alternativamente in bianco e rosso, il tasto ☐ si illumina in bianco.

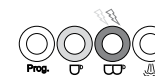

Come eseguire il ciclo di pulizia è descritto a pagina 102–103.

■ **DEVE ESSERE EFFETTUATO IL CICLO DI DECALCIFICAZIONE:
IL TASTO ☕ LAMPEGGIA ROSSO**

Durante l'allarme di decalcificazione, il tasto ☕ lampeggia in rosso entrambi i tasti caffè si illuminano di bianco.

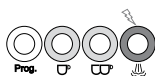

Come eseguire il ciclo di decalcificazione è descritto a pagina 103–104.

ATTENZIONE:

È possibile che diversi allarmi vengano visualizzati contemporaneamente.

In questo caso, ogni allarme deve essere affrontato in base alla descrizione del manuale, finché alla fine tutti gli allarmi sono disattivati e i due tasti caffè sono costantemente illuminati in bianco.

■ **INDICATORE DI ALLARME PER
“EROGAZIONE DEL CAFFÈ NON POSSIBILE”:
ENTRAMBI I TASTI CAFFÈ LAMPEGGIANO
2 VOLTE E RISUONANO 2 SEGNALI ACUSTICI**

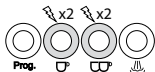

Possibili cause e rimedi:

Quando il serbatoio dell'acqua è vuoto, la macchina, dopo alcuni secondi, arresta l'erogazione del caffè, del vapore o dell'acqua calda.

Riempire il serbatoio dell'acqua fino al segno Max e premere uno dei due tasti caffè. I due tasti caffè si illuminano costantemente in bianco quando il dispositivo è di nuovo pronto per l'uso.

IMPORTANTE: inserire sempre acqua nel serbatoio subito dopo aver installato il filtro e avviare le impostazioni e il programma di risciacquo per il nuovo filtro come descritto, vedere pagina 90.

Non è possibile l'erogazione del caffè perché la polvere di caffè è macinata troppo finemente: la pompa si arresta se non viene erogato caffè dopo 60 secondi e risuonano 2 segnali acustici.

Cambiare la polvere di caffè nel filtro, la polvere di caffè deve essere macinata meno finemente.

▲ **SOLUZIONE PROBLEMI**

Problema	Possibile causa	Soluzione
Il caffè non esce.	La macchina non è accesa o il cavo di alimentazione non è collegato. Cortocircuito / presa senza elettricità. La macchina per caffè espresso è rotta.	Assicurarsi che la spina di alimentazione sia collegata, che il tasto ON/OFF sia stato premuto e che i due tasti caffè siano illuminati in bianco. Garantire l'alimentazione. Contattare un centro di assistenza Solis.
Il caffè scorre troppo lentamente o per niente dal portafiltro.	Il serbatoio dell'acqua è vuoto. Il serbatoio dell'acqua non è inserito correttamente. Il grado di macinatura del caffè è troppo fine. Si trova troppo caffè nel filtro. Il caffè macinato è troppo premuto. Il filtro è intasato. Il dispositivo è impostato sulla funzione vapore, cioè il tasto vapore è stato premuto (il tasto vapore è acceso o lampeggia, i tasti ☕ e ☕ sono spenti). Il regolatore vapore/acqua calda è attivato. La macchina per caffè espresso è rotta.	Riempire il serbatoio dell'acqua. Inserire correttamente il serbatoio dell'acqua. Prestare attenzione al giusto grado di macinatura. Fare attenzione ad usare la giusta quantità. Premere il caffè macinato con meno fermezza. Pulire il filtro. Premere uno dei tasti caffè e attendere fino a quando entrambi i tasti caffè sono permanentemente illuminati in bianco. Disattivare il regolatore vapore/acqua calda. Contattare un centro di assistenza Solis.
Il caffè scorre troppo velocemente dal portafiltro.	Il grado di macinatura del caffè è troppo grosso. Non si trova abbastanza caffè nel filtro. Il caffè non premuto abbastanza.	Prestare attenzione al giusto grado di macinatura. Fare attenzione ad usare la giusta quantità. Premere il caffè macinato con più fermezza.

Problema	Possibile causa	Soluzione
Il caffè è freddo.	Le tazze non sono preriscaldate. La macchina non è preriscaldata. La temperatura di erogazione è troppo bassa.	Riscaldare le tazze con acqua calda. Prima di erogare il primo caffè con il portafiltro inserito (con filtro ma senza polvere di caffè), lasciare scorrere l'acqua in modo che tutte le parti dell'apparecchio si riscaldino. Cambiare la temperatura di erogazione.
Si trova acqua sotto la macchina da caffè espresso.	La vaschetta raccogli-gocce è piena di acqua. La macchina per caffè espresso è rotta.	Svuotare e pulire la vaschetta raccogli-gocce. Contattare un centro di assistenza Solis.
L'espresso ha un sapore aspro.	Il caffè macinato è stato conservato per un tempo prolungato in un luogo caldo e umido ed è andato male.	Usare sempre caffè appena macinato e conservare le confezioni chiuse in uno spazio fresco e asciutto. Dopo l'apertura chiudere il pacchetto ermeticamente.
Il vapore non riesce a montare il latte.	Il tasto vapore non è stato premuto / continua a lampeggiare. La brocca di latte è troppo grande o la forma non è adatta. È stato utilizzato latte con <3,3% di proteine.	Solo se il dispositivo ha raggiunto la temperatura operativa corretta per la funzione vapore, il dispositivo può generare vapore. La funzione vapore è attivata quando il tasto vapore è illuminato in modo permanente in bianco e allo stesso tempo i tasti ☞ e ☞ sono spenti. Il regolatore vapore/acqua calda deve essere ruotato al massimo. Utilizzare sempre un recipiente alto e stretto, preferibilmente in acciaio inossidabile. Utilizzare latte con >3,3% di proteine.

Problema	Possibile causa	Soluzione
Non viene generato vapore.	La funzione vapore è stata utilizzata per 2 minuti. Il tubo di erogazione vapore/acqua calda è ostruito. Il serbatoio dell'acqua è vuoto. Il tasto vapore non è stato premuto / il regolatore vapore/acqua calda non è stato ruotato nella posizione del vapore. La macchina per caffè espresso è rotta.	Disattivare il regolatore vapore/acqua calda per almeno 1 minuto. Pulire il tubo di erogazione vapore/acqua calda e l'ugello schiumatore. Riempire il serbatoio dell'acqua. Premere il tasto vapore e attendere finché smette di lampeggiare. Ruotare il regolatore vapore/acqua calda nella posizione di massimo vapore. Contattare un centro di assistenza Solis.
La funzione acqua calda non funziona.	Il serbatoio dell'acqua è vuoto. La fase di riscaldamento non era ancora conclusa. Regolatore vapore/acqua calda non è attivato. La funzione acqua calda è stata utilizzata per 2 minuti. La macchina per caffè espresso è rotta.	Riempire il serbatoio dell'acqua. Attendere fino a quando tutti i bordi dei tasti si illuminano costantemente in bianco. Ruotare il regolatore vapore/acqua calda nella posizione di massimo vapore. Disattivare il regolatore vapore/acqua calda per almeno 1 minuto. Contattare un centro di assistenza Solis.
Caffè fuoriesce lateralmente al portafiltro.	Troppo caffè nel filtro. Polvere di caffè si trova sull'anello di tenuta dell'erogatore. La carta della cialda caffè non si trova completamente nel filtro. Il portafiltro non è completamente avvitato. La macchina per caffè espresso è rotta.	Presta attenzione alla quantità appropriata. Spegnerla la macchina, attendere che si sia raffreddata e pulire i filtri, il portafiltro e l'erogatore con l'anello di tenuta. Posizionare la carta della cialda caffè completamente nel filtro. Inserire il portafiltro nel gruppo di erogazione e ruotare la maniglia in senso orario fino a sentire resistenza. Contattare un centro di assistenza Solis.

Se nessuna delle cause sopra nominate è il problema, si prega di contattare Solis o un centro di assistenza autorizzato da Solis.

SPIEGAZIONE DELLE ILLUMINAZIONI DEI TASTI				
Tasto Prog.	Tasto ☞	Tasto ☞☞	Tasto ☞☞☞	Motivo
lampeggia due volte	lampeggia due volte	lampeggia due volte	lampeggia due volte	Dispositivo appena acceso
spento	lampeggia	lampeggia	spento	– Fase di preriscaldamento – Erogazione acqua calda – Dopo la funzione vapore: il risciacquo automatico viene eseguito; la fase di raffreddamento. – Temperatura per la funzione caffè dopo l'erogazione del vapore troppo alto. Attendere fino a quando il dispositivo si raffredda.
spento	illuminato	illuminato	spento	Raggiunta la temperatura operativa, pronta per il funzionamento
spento	lampeggia	spento	spento	Erogazione caffè ☞
spento	spento	lampeggia	spento	Erogazione caffè ☞☞
spento	spento	spento	lampeggia	Fase di preriscaldamento della funzione vapore / funzione vapore in funzione
spento	spento	spento	illuminato	Funzione vapore pronta
spento	lampeggia alternativamente			Modalità Standby
spento	lampeggia bianco/rosso	illuminato	spento	Allarme filtro per acqua
spento	illuminato	lampeggia bianco/rosso	spento	Allarme di pulizia
spento	illuminato	illuminato	lampeggia rosso	Allarme di decalcificazione
spento	lampeggia velocemente	lampeggia velocemente	spento	Erogazione del caffè non possibile (serbatoio dell'acqua vuoto)

▲ CAFFÈ E MATERIALI DI CONSUMO

Per la vostra macchina da caffè espresso Barista Perfetta Plus di Solis sono disponibili i seguenti accessori, caffè e materiali di consumo:

No. art. 960.94	Macinacaffè Scala Plus SOLIS
No. art. 978.40	Vaschetta per fondi di caffè SOLIS
No. art. 703.02	Prodotto anticalcare SOLIPOL® special (1'000 ml)
No. art. 993.02	Compresa di depurazione SOLITABS (10 pezzi)
No. art. 992.04	Caffè in grani SOLIS Intense Espresso (500 g)
No. art. 992.60	Caffè in grani SOLIS Smooth Crema (500 g)
No. art. 992.12	Cialde compatte SOLIS da 44 mm Intense Espresso (100 pz.)
No. art. 992.13	Cialde compatte SOLIS da 44 mm Smooth Crema (100 pz.)

È possibile ottenere gli accessori e materiali di consumo per la macchina da caffè espresso di Solis Barista Perfetta Plus in negozi specializzati o presso Solis. Gli indirizzi di contatto possono essere trovati alla fine di questo manuale.

▲ DATI TECNICI

Modello No.	Tipo 1170
Denominazione del prodotto	Macchina da caffè espresso
Tensione/frequenza	220–240 V~ / 50–60 Hz
Potenza	1420–1700 Watt
Dimensioni	18,7 × 37,2 × 32,1 cm (L × P × A)
Peso	5,7 kg
Con riserva di modifiche tecniche.	

▲ SMALTIMENTO



EU 2012/19/EU

Istruzioni per lo smaltimento del prodotto conforme alle prescrizioni secondo la direttiva EU 2012/19/EU.

Alla fine del ciclo di vita, l'apparecchio non deve essere smaltito insieme ai rifiuti domestici. Lo stesso dovrà essere portato a un centro di raccolta rifiuti locale o a un rivenditore che provvederà al regolare smaltimento. Rispetto a uno smaltimento non conforme, lo smaltimento separato di apparecchi elettrici ed elettronici evita conseguenze negative per l'ambiente e per la salute e consente inoltre il recupero e il riutilizzo di componenti con un risparmio energetico e di materia prima notevole. Per richiamare l'attenzione sull'obbligo di smaltimento regolare dell'apparecchio, lo stesso è contrassegnato con un simbolo di un contenitore di rifiuti barrato.

Solis of Switzerland SA si riserva il diritto di apportare, in qualsiasi momento, modifiche tecniche ed estetiche nonché modifiche atte a migliorare il prodotto.

SOLIS HELPLINE

Questo articolo se contraddistingue per la sua lunga durata e affidabilità. Se dovessero presentarsi dei problemi di funzionamento, non esiti a telefonarci. Spesso, un guasto si risolve senza complicazioni e in modo semplice con il consiglio giusto senza dovere spedire l'apparecchio per ripararlo. Siamo a Sua disposizione per consigli e aiuto. Gli indirizzi di contatto possono essere trovati alla fine di questo manuale.

Conservare la confezione originale di questo articolo, in modo che Lei può utilizzarla per un eventuale e necessario trasporto o spedizione.

▲ IMPORTANT SAFETY PRECAUTIONS

Please read through this user manual thoroughly before using your Solis Barista Perfetta Plus espresso machine, so that you become familiar with your appliance and can use it safely. We thoroughly recommend that you keep these instructions and, if you pass the appliance on, that you also hand these instructions to the new owner.

GB For your own safety, please observe the following safety measures when using electrical appliances:

1. To prevent electric shock, neither the appliance nor the power cord and the power plug must come into contact with water or other liquids. Water could soak in and damage the appliance. **Risk of electric shock!** Should the appliance resp. the power cord or the power plug come into contact with water, use dry rubber gloves to immediately pull the power plug from the socket. Do not start using it again before having it checked for functionality and safety by Solis or a service centre authorized by Solis.
2. Do not operate the appliance resp. pull or connect the plug with wet or moist hands or feet.
3. Before using the appliance, check that the voltage stated on the type plate of your appliance matches your mains voltage. We do not recommend operating the appliance with a multi-way plug adapter.
4. Exclusively use this machine to make coffee or hot water as described in this manual resp. for heating other liquids with the steam nozzle. Do not use the appliance outdoors and protect it from moisture and wetness.
5. Do not leave the power cord hanging over table edges so that it can be pulled. Make sure that it does not come into contact with hot surfaces, such as hotplates or a radiator, or that they come into contact with the appliance.

6. Install the power cord so that nobody can trip over it. Keep clear of pointed objects.
7. Always fully unwind the power cord before connecting the power plug to the power socket.
8. Keep the appliance away from hot gas, hot ovens and other heat-emitting appliances or heat sources. Never use the appliance on a hot or wet surface. Never place the appliance near moisture, heat and naked flames. Keep the appliance away from moving parts or appliances.
9. Never carry the appliance by the power cord and do not place anything on the power cord. Never pull on the power cord to disconnect the appliance from the power mains. Only pull on the plug.
10. We recommend that you do not use an extension cord with this appliance. Do not place the appliance directly underneath a power socket.
11. Always ensure the appliance is turned off before plugging in or unplugging the appliance from the power socket.
12. While the appliance is in operation, it must sit on a stable, even, water and heat resistant as well as dry work surface, like a table or a worktop. Do not place the appliance near the edge of a worktop or table.
13. The appliance is not designed for outdoor use. The appliance must not come into contact with rain. Do not use in vehicles or on boats.
14. Keep a minimum safety distance of 20 cm between the appliance and walls, curtains or other materials and objects and make sure that the air around the appliance can circulate freely.
15. Never cover the appliance with cloths or the like while it is in use. Do not place anything on top of the appliance, except for cups to preheat them.

16. Always switch off the appliance by pressing the ON/OFF button and unplug it if the appliance is not in use or left unattended, and before cleaning. We recommend the use of a residual current device (RCD safety switch) to provide additional protection during the use of electrical appliances. It is advisable to use a safety switch with a rated residual operating current of 30 mA maximum. For professional advice consult an electrician.

GB 17. Do not make any adjustments to the appliance, cord, plug or accessories.

18. Incorrect use may cause injury!

19. Never reach for an appliance that has fallen into water or other liquids. Always use dry rubber gloves to pull the plug before taking it out. Do not start using it again before having it checked for functionality and safety by Solis or a service centre authorized by Solis.

20. Never place the appliance in such a way that it might fall into water or come into contact with water (e.g. in or next to a sink).

21. Never submerge the appliance itself or parts of the appliance (except for the water tank) like power cord or plug in water, or bring it into contact with water.

22. Place the appliance so that it is never exposed to direct sunlight.

23. Never put sharp or pointed objects and tools into the appliance openings. The appliance may become damaged – danger of electric shock!

24. Always switch the appliance off with the ON/OFF button and disconnect the power plug before attaching or removing parts. This also applies when refilling the water tank without taking the water tank out of the appliance.

25. Do not shake or relocate the appliance while it is in operation. Always switch the appliance off and pull the plug before moving it.

26. Only use the appliance as described in this manual. Only use with the provided accessories or accessories recommended by Solis, incorrect accessories or misuse can lead to damage of the appliance, to fire, electric shock or personal damage.

27. Never use the appliance with a remote control or an external timer switch.

28. Always make sure that the appliance is correctly assembled before connecting it to a power socket and starting to use it.

29. This appliance is only for **household** use and is not suitable for commercial use.

30. Remove and discard all packaging materials and potential stickers or labels (except for the type plate) before using the appliance for the first time.

31. Check the appliance before each use and ensure that the appliance, power cord and plug are not damaged and no parts have come loose.

32. In order to avoid electric shock, do not use the appliance if the power cord or plug are damaged or the appliance is otherwise faulty, dropped or damaged or if parts have come loose. Never attempt repairs yourself, except cleaning and descaling the appliance, but take your appliance to Solis or a Solis approved service centre in order to get it inspected or mechanically and electrically repaired, **in order to avoid a hazard**.

33. People with limited physical, sensorial or mental capabilities as well as unknowing or inexperienced people and children must not use the espresso machine except when supervised or thoroughly instructed on how to use the appliance by a person responsible for their safety. Additionally, they must be aware of the dangers arising from the appliance and know how to operate it safely. Cleaning and user maintenance shall not be made by children unless they are older than 8 and supervised. Under no circumstances must the appliance be used or cleaned by children under the age of 8. The appliance and its power cord have to be kept away from children under the age of 8.

- GB
34. Always keep the appliance and power cord out of the reach of children.
 35. Children must be supervised, so that they do not play with the appliance.
 36. Pull the plug after every use. Only then, the appliance is fully switched off.
 37. Use only cold tap water in the water tank. Do not use any other liquid. Under no circumstances fill the water tank with carbonated water.
 38. Never use the espresso machine without water in the water tank.
 39. Always make sure to correctly insert the portafilter into the brewing head before using the appliance to make coffee.
 40. Never touch the hot appliance parts like the steam/hot water outlet, the metal part of the portafilter or the filter during or shortly after use. Only touch the heat insulated handles, buttons or selectors.
 41. If you wish to make another cup of coffee, wait at least 10 seconds after the coffee extraction has finished before taking off the portafilter. The appliance has to be switched back to operation mode before the portafilter is taken off, meaning the two button surrounds for 1 cup and 2 cups have to light up white constantly. **CAUTION:** The portafilter, the brewing head, the filter and the coffee dregs mixed with hot water are very hot!
 42. Never take the portafilter off while the appliance performs a brewing process or steams milk – the appliance is pressurised!
 43. The water tank, too, must never be removed while the appliance performs a brewing process!

44. Never point the steam / hot water wand towards persons, animals or steam and moisture sensitive furniture! The escaping steam resp. the water is very hot and could cause scaldings!
 45. Do not leave the espresso machine unattended when in use. This applies especially when children are nearby.
 46. **CAUTION:** The appliance becomes very hot during use! Allow the appliance to cool down before removing or attaching parts, moving, relocating or cleaning it.
 47. Only cups and tamper may be placed on the cup tray. Do not place any other items on the appliance. **CAUTION:** After prolonged use, the cup shelf gets so hot that you might burn yourself on it!
 48. Keep the appliance and accessories clean. Please refer to the information given in the manual.
 49. Oils or lubricants must not be used with this appliance.
 50. The ambient temperature for use and storage should not come below 0°C.
 51. The coffee-maker shall not be placed in a cabinet when in use.
- GB

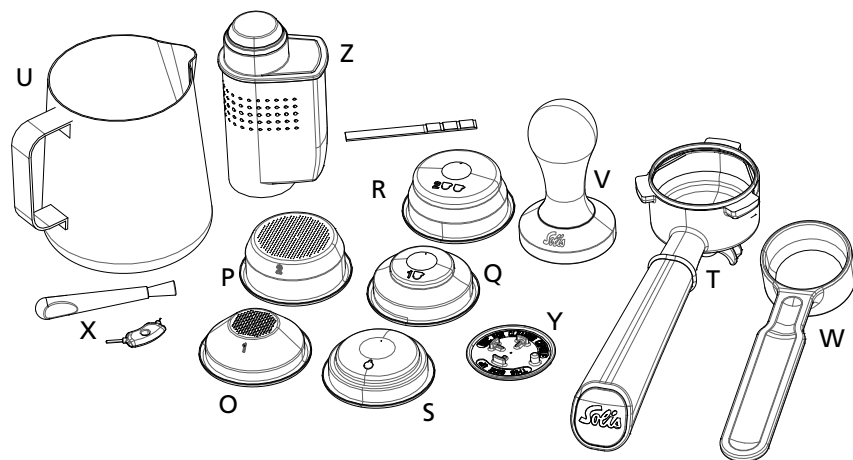
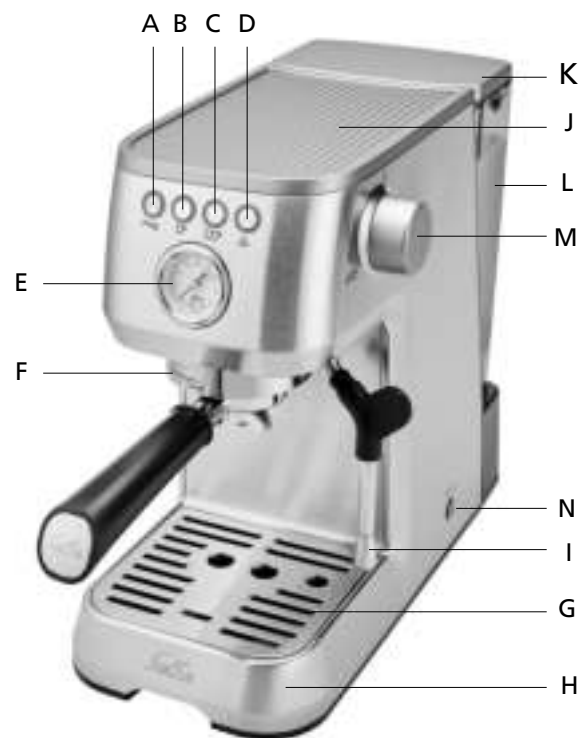

▲ APPLIANCE DESCRIPTION

- A Programming button "Prog." for programming the settings
- B Coffee extraction button for 1 cup ☕
- C Coffee extraction button for 2 cups ☕☕
- D Steam button ☁
- E Pressure gauge (manometer)
- F Brewing group with brewing head
- G Drip grid, removable
- H Drip tray, removable, with inlying red float gauge to indicate when the drip tray is full.
- I Moveable steam / hot water wand, with thermo-insulated handle and removable steaming nozzle
- J Cup tray
- K Water tank lid, removable
- L 1,7 litre water tank, removable, with Min- and Max-markings, handle and filter cartridge bracket
- M Steam / hot water control
- N  ON/OFF button
To turn the espresso machine on and off

■ ACCESSORIES

- O Single-wall filter for one cup (54 mm)
- P Single-wall filter for two cups (54 mm)
- Q Double-wall filter for one cup (54 mm)
- R Double-wall filter for two cups (54 mm)
- S Filter for compact 44 mm pods
- T Portafilter with double outlet (removable)
- U Stainless steel milk jug, capacity 350 ml
- V Tamper
- W Measuring spoon
- X Cleaning tool and cleaning brush
- Y Rubber insert for brewing group cleaning
- Z BRITA INTENZA water filter cartridge with test strip

▲ THE FUNCTION BUTTONS, THE CONTROLS AND THE PRESSURE GAUGE

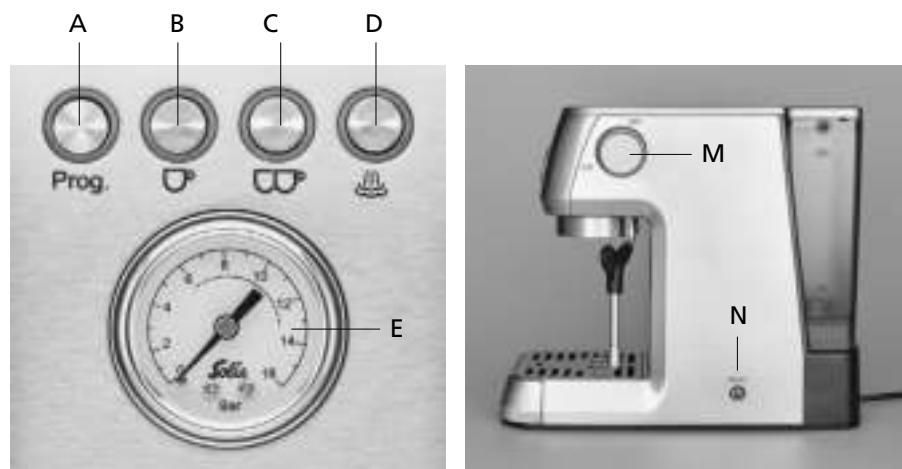

A PROGRAMMING BUTTON Prog.

- With this button, you can make the following settings:
 - adjust the brewing temperature
 - set the automatic shutdown
 - program whether or not there is a water filter installed, lengthening the descaling interval
 - reset the appliance to factory settings

You can learn exactly how to make the settings in the section “Adjusting the appliance” on pages 127–131 of this manual.

B COFFEE EXTRACTION BUTTON FOR 1 CUP ☕

- With this button, you can adjust the extraction volume for 1 cup. If the amount has already been set, you can start dispensing coffee by briefly pushing the button. Refer to page 134 for detailed instructions.

C COFFEE EXTRACTION BUTTON FOR 2 CUPS ☕☕

- With this button, you can adjust the extraction volume for 2 cups. If the amount has already been set, you can start dispensing coffee by briefly pushing the button. Refer to page 134 for detailed instructions.

D STEAM BUTTON ☁

- You can activate the steam function with this button, making the appliance heat up to produce steam for making steamed milk or heating beverages.

M STEAM / HOT WATER CONTROL

- If the steam function has been activated and the ☁ button lights up constantly, you can open the steam / hot water control all the way up in a counter clockwise direction to let steam escape from the steam / hot water wand. Use it to steam milk or heat beverages. Steam escapes from the wand for as long as the control is open. Refer to pages 135–137 for detailed instructions.
- If the steam function has not been activated and the appliance is in coffee extraction mode instead, opening up the steam / hot water control activates the hot water function. Refer to page 137 for detailed instructions.

NOTE: The espresso machine is too hot to make coffee immediately after producing steam. This is indicated by either the steam button lighting up constantly (meaning the appliance is still in steam mode) or by the two coffee extraction buttons flashing, meaning the appliance is cooling down. If you press one of the two coffee extraction buttons in this moment, the appliance performs a rinse cycle (steam escapes into the drip tray), so that the boiler temperature decreases for coffee extraction.

N ⏻ ON/OFF BUTTON (ON SIDE OF APPLIANCE)

- Once you have started the machine with this button, the 4 button leds will flash 2 times and the heating-up phase starts. The ☕ and ☕☕ buttons will continue flashing till the temperature is sufficient for coffee extraction, then these two buttons constantly light up white.

E PRESSURE GAUGE (MANOMETER)

- The pressure gauge measures the pressure, at which the water is forced through the ground coffee in the portafilter. The extraction range is ideal when the manometer needle stands between 8 and 12 during extraction, especially for espresso coffee. Then, the espresso coffee has a fine and even crema.
- If the needle is below 6 during extraction, the water is forced through the portafilter at insufficient pressure (too quickly). The coffee turns out watery and has a lightly coloured or not enough crema and may taste acid. Reasons for this might be: too coarsely ground coffee, insufficient amount of ground coffee in the portafilter, the ground coffee has not been tamped firmly enough or too old coffee.
- If the needle is above 13 during extraction, the water is forced through the portafilter at excessive pressure (too slowly). The coffee turns out bitter and has a dotted or irregular crema. Reasons for this might be: too finely ground coffee, too much ground coffee in the portafilter or the ground coffee has been tamped too firmly.

▲ BEFORE FIRST USE

A. CLEANING THE APPLIANCE

- Carefully remove the appliance from the packaging and remove all stickers, labels (except for the type plate and the BRITA sticker on water tank) and packaging materials.
- Remove all accessories from the packaging and from the appliance.
- Remove the water tank.
- Clean the water tank with the lid, the tamper, the measuring spoon and the filter as well as the portafilter, the milk jug and the rubber insert with warm water and some mild dishwashing liquid. After that, rinse with clear water and dry.
- Also, wipe the casing of the espresso machine and the drip tray with the drip grid clean with a soft, damp cloth and dry all parts.
- Make sure that the steam / hot water control is turned off (OFF position, turn all the way in a clockwise direction).



CAUTION: The appliance chassis, the power cord and the power plug must never be submerged in or come into contact with water or any other liquid!

NOTE: The parts of the espresso machine and the accessories are not dishwasher safe.

B. INSTALLING THE BRITA INTENZA WATER FILTER CARTRIDGE INTO THE TANK

Thanks to the BRITA INTENZA water filter cartridge, limescale deposits are reduced, leading to a prolonged machine lifetime and optimal performance concerning the brewing pressure and brewing temperature as well as a more intensive aroma of your coffee.

You can select whether or not you have a water filter inserted in the appliance settings menu, meaning it is possible to operate the appliance without a water filter. However, using a water filter not only extends the descaling interval but also increases the lifetime of your machine. It also improves the taste of your coffee. Therefore, we generally recommend inserting the BRITA INTENZA water filter cartridge and replacing it when the appliance prompts you to do so.

1. Setting the water quality on your BRITA INTENZA water cartridge

To make sure that the Original INTENZA Aroma Ring is optimally adjusted, you can test your water quality with the included test strip. Hold the test strip briefly into your tap water, wait one minute and read your water quality from the test strip.

Now, set the ring on the bottom of the cartridge to the corresponding position (letter **A**, **B** or **C**).

A: for regions with soft water

B: for regions with medium hard water

C: for regions with hard water (default setting)

2. Installing the water filter cartridge

- Place the cartridge upside down in a jug of cold water and gently squeeze the cartridge to remove potential air bubbles.
- Take the water tank off of the appliance and vertically place the cartridge in the purpose-built bracket on the inside of the tank. The Original INTENZA Aroma Ring with the letters has to be on the bottom side. To ensure best quality, make sure that the cartridge is firmly inserted and that the seal is in the correct position.
- Fill the tank up to the Max-marking with cold tap water. Place the lid on the tank.
- Place the water tank back on the appliance.



IMPORTANT: When using a cartridge for the first time, each BRITA INTENZA water filter cartridge has to be rinsed with half a litre of water. To rinse the cartridge, activate the automatic rinse program by adjusting the appliance to an inserted water filter. Proceed as described in section “Adjusting the appliance / Water filter programming” on page 127.







■ OPERATING AND SAFETY INFORMATION

- The BRITA INTENZA water filter cartridge is designed for use only with municipally treated tap water (note: this water is constantly controlled and according to legal regulations safe to drink) or with water from private supplies which has been approved as safe to drink. If an instruction is received from the authorities that mains water must be boiled, the filtered water must also be boiled. When the instruction to boil water is no longer in force, the entire coffee machine must be cleaned and a new cartridge inserted.
- Filter cold water only.
- Store replacement filter cartridges in a cool and dry place in their original, sealed packaging.
- Clean the water tank regularly.
- For certain groups of people (e.g. people with weakened immune systems, babies) it is generally recommended to boil tap water. This also applies to filtered water.
- Note for people with kidney disease or dialysis patients: during the filter process, the potassium content may be increased slightly. If you suffer from kidney disease and/or follow a potassium restricted diet, we recommend prior agreement with your doctor. The amount of released potassium in 1L of filtered water is lower than potassium contained in either an apple or a banana.
- As water is a foodstuff, the water in the tank must be used up within 1 day.
- Should your machine not be in use for a prolonged period (e.g. holiday) we recommend that you discard any water left inside the tank and leave the cartridge inside. Before using the machine again, take out the cartridge, clean the water tank and reinitiate the cartridge as described in the instructions above.
- Should your machine require descaling, always remove the water filter cartridge from the water tank. After the descaling procedure clean thoroughly the whole water tank and reinitiate the cartridge as described in the instructions above.
- BRITA cannot accept any responsibility or liability if the above recommendations for the use and changing of the BRITA INTENZA water filter cartridge are not respected.

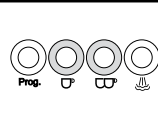
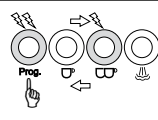
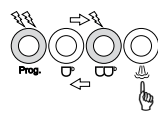
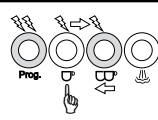
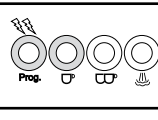
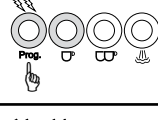
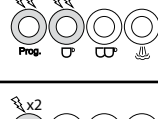
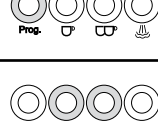
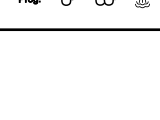
C. ADJUSTING THE APPLIANCE

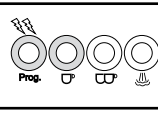
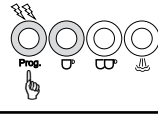
1. Programming the appliance for a water filter

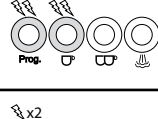
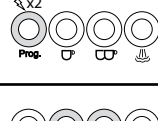
After having inserted the BRITA INTENZA water filter cartridge as described in the section "Installing the water filter cartridge" on page 124/125, program the appliance so that the water filter is rinsed with 500 ml of water and the descaling intervals are adjusted. With a water filter inserted, the intervals between two descaling cycles are more than twice as long.

<ul style="list-style-type: none"> • Switch the appliance on with the ON/OFF button. Wait for both coffee buttons to constantly flash white, indicating that the appliance is in operation mode. Place a container that holds at least 500 ml under the brewing group. 	
<ul style="list-style-type: none"> • Press the Prog. button to switch to programming mode. The Prog. button flashes quickly, a signal sounds and the other three buttons flash alternately. 	
<ul style="list-style-type: none"> • Press the  button. Now, only the two coffee buttons  /  flash alternately, the Prog. button keeps flashing quickly. 	
<ul style="list-style-type: none"> • Press the  button to confirm that the water filter is inserted. ( = yes,  = no) 	
<ul style="list-style-type: none"> • Once the  button lights up constantly and the Prog. button flashes quickly, the setting is made. 	
<ul style="list-style-type: none"> • Now, press the Prog. button to activate the automatic rinse cycle. The program increases the descaling interval of the machine. 	
<ul style="list-style-type: none"> • The automatic rinse cycle is performed, 500 ml of water are flushed through the brewing group. The Prog. and  buttons flash quickly during the rinse cycle. 	
<ul style="list-style-type: none"> • When the automatic rinse cycle has been completed, the Prog. button flashes twice, the setting is saved and completed, a signal sounds twice. 	
<ul style="list-style-type: none"> • Empty the container containing the hot water from the automatic rinse cycle. The appliance switches back to operation mode. 	

Programming the appliance for use without water filter:

- The default setting is that no water filter is inserted. However, we recommend inserting the included BRITA INTENZA water filter cartridge in any case and performing the previously specified programming.
- If for some reason you do not want to insert a water filter, you can leave the default setting. If you have stopped using a water filter, proceed as described on page 127, but push the  button in the 4. step. Then, press the **Prog.** button to confirm the programming. The **Prog.** button flashes twice, the setting is saved and completed and a signal sounds twice. The “no water filter” programming disables the water filter replacement alarm and decreases the descaling interval time.

ATTENTION: Do not run the machine without BRITA INTENZA water filter cartridge with setting 'yes'. Any damage caused by limescale will not be covered by warranty.

In general:

Pushing the **Prog.** button gets you to programming mode.

Subsequently pushing the  button gets you to the water filter settings menu.

After that, you can perform the following settings:

 is the setting for “with water filter”

 is the setting for “no water filter”

ATTENTION:









If the  button alternately flashes white and red and simultaneously the  button constantly lights up white, the water filter replacement alarm has been triggered!

In this case, empty out the water tank, replace the old water filter cartridge with a new one and proceed as described on page 141!

2. Setting the brewing temperature

You can set a low, medium or high brewing temperature.

The default setting is medium. You can reduce or increase this standard temperature.

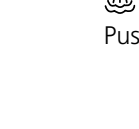
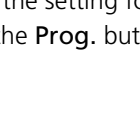
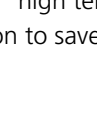
<ul style="list-style-type: none"> • In operation mode, push the Prog. button to switch to programming mode. The Prog. button flashes quickly, a signal sounds and the other three buttons flash alternately. 	
<ul style="list-style-type: none"> • Push the  button. The machine indicates the current brewing temperature with the button illumination. 	
<ul style="list-style-type: none"> • Now, set the desired brewing temperature: 	
Push the  button: Standard temperature setting	
Push the  button: Low temperature setting	
Push the  button: High temperature setting	
<ul style="list-style-type: none"> • Push the Prog. button again to save the setting. The Prog. button flashes twice and a signal sounds twice. 	
<ul style="list-style-type: none"> • After that, the appliance returns to operation mode. 	

In general:

Pushing the **Prog.** button gets you to programming mode.

Subsequently pushing the  button gets you to the brewing temperature settings menu.

After that, you can perform the following settings:

 is the setting for “low temperature”

 is the setting for “medium temperature” (default setting)

 is the setting for “high temperature”

Push the **Prog.** button to save the program.

3. Setting the automatic shutdown

You can adjust whether you want the appliance to switch to standby mode after 10 minutes, 30 minutes or 120 minutes. The default setting is 10 minutes. The standby mode itself lasts for 20 minutes (not adjustable), after that, the appliance switches itself off.

<ul style="list-style-type: none"> In operation mode, push the Prog. button to switch to programming mode. The Prog. button flashes quickly, a signal sounds and the other three buttons flash alternately. 	
<ul style="list-style-type: none"> Push the button. The machine indicates the current automatic shutdown setting with the button illumination. 	
<ul style="list-style-type: none"> Now, set the desired changeover time: 	
<ul style="list-style-type: none"> Push the button to set a changeover time of 10 minutes 	
<ul style="list-style-type: none"> Push the button to set a changeover time of 30 minutes 	
<ul style="list-style-type: none"> Push the button to set a changeover time of 120 minutes 	
<ul style="list-style-type: none"> Push the Prog. button again to save the setting. The Prog. button flashes twice and a signal sounds twice. 	
<ul style="list-style-type: none"> After that, the appliance returns to operation mode. 	

In general:

Pushing the **Prog.** button gets you to programming mode.

Subsequently pushing the button gets you to the automatic standby changeover time interval settings menu.

After that, you can perform the following settings:

is the setting for "10 minutes" (default setting)

is the setting for "30 minutes"

is the setting for "120 minutes"

Push the **Prog.** button to save the program.

4. Resetting the appliance (Restore default settings)

If you want to reset your appliance, please proceed as follows:

<ul style="list-style-type: none"> In operation mode, press and hold the Prog. button for 10 seconds. All 4 buttons flash three times. Default settings are restored. A triple signal sounds. 	
<ul style="list-style-type: none"> After that, the appliance returns to operation mode. 	

▲ MAKING ESPRESSO WITH YOUR SOLIS BARISTA PERFETTA PLUS

NOTE: Check the water level in the water tank before every use. Change the water daily. Follow the Min- and Max-markings on the tank. Do not use any distilled or carbonated water, soda or other liquids.

1. CHOOSING THE RIGHT FILTER

Single wall filter

The single wall filters are ideal for freshly ground coffee. Thanks to the single wall filter, you can experiment with grind size, dosage and tamping force to influence the taste of your coffee and make optimal espresso.

There is a single wall filter for 1 cup and one for 2 cups.

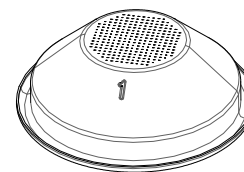

1 cup

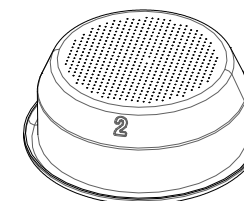

2 cups

Double wall filter

The double wall filters are ideal for pre-ground coffee. They optimise the extraction pressure and thus help make the espresso enjoyment optimal.

There is a double wall filter for 1 cup and one for 2 cups.

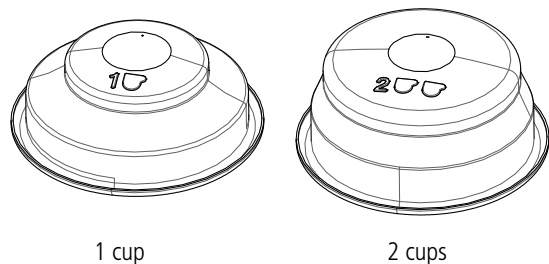

Filter for compact 44 mm pods

If you want to use compact pods, use the filter for pods.

Place the coffee pod in the centre of the filter as precisely as you can and place the pod handling paper inside the filter. Read the instructions on the packaging of the pods.

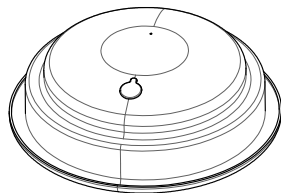

2. TIPS FOR THE PERFECT ESPRESSO

Storage

- To prevent coffee aromas from evaporating quickly, it is best to store your coffee airtight in its original packaging in a cool and dark place. But never in the refrigerator, as it is humid and the coffee absorbs the ambient odours.

Preheating the machine

- Before the first use, the appliance parts, the portafilter and the cup should be warmed up so that you can immediately enjoy a cup of hot coffee. Mount the portafilter with the filter inserted but without the coffee powder to the brewing group. Use the same cup with which you later prepare the coffee. Press one of the two coffee buttons to let hot water run through the portafilter into the cup.

ATTENTION: There may still be hot water in the portafilter. Be careful not to scald yourself.

- As long as the appliance parts are still hot, only the cups need to be pre-heated. The cup tray warms up during operation. It can be used for preheating cups. You can also rinse the cups with a little hot water.

Grinding

- For a perfect coffee, the coffee beans should be freshly ground with a grinder. There is no such thing as the right grind size, as factors such as variety of coffee bean, amount of coffee powder and tamping pressure also play an important role. Experiment to make your personal favourite coffee.

Dosage

- Wipe the filter in the portafilter clean with a dry cloth. Fill the filter for one cup with the measuring spoon of coffee powder (approx. 8–9 g) resp. twice the amount (approx. 16–18 g) for two cups of coffee. Distribute the coffee powder evenly in the filter.

ATTENTION: Don't overfill the filter with coffee powder to avoid a contact with the group head and ensure a consistent extraction and a proper seal in the group head.

Tamping

- Use the tamper (V) to tamp the coffee powder. Like that, it can provide the necessary resistance to the water flowing through. Make sure that the tamper is pushed down straight so that a horizontal bed of coffee is formed.
- Remove coffee residue from the edge of the portafilter so that it can be correctly inserted into the brewing head.

ATTENTION: If the edge of the portafilter is not clean, the portafilter can not be inserted tightly into the brewing head and water may leak out next to the portafilter.

NOTE: When using compact 44 mm pods, simply place them in the center of the corresponding filter (S). Tamping is not necessary in this case.

Dispensing the coffee

- Rinse the brewing group for a few seconds by pressing one of the coffee buttons. This will remove old coffee residues. Then, insert the portafilter into the brewing group so that you align the handle of the portafilter with the "Insert" symbol, lock the portafilter into place and turn the handle to the right until you feel a resistance and the handle stands at approx. 90° to the machine, under "Close". Place one or two cups (preferably preheated) under the outlets of the portafilter.
- As soon as the machine has reached the temperature for dispensing coffee, the two coffee buttons ☞ and ☛ constantly light up white. Press one of the coffee buttons and the machine starts the process and automatically cancels the dispensing process.

After each coffee brew

- Carefully remove the portafilter from the brewing head. Use a knock-out bowl to knock the coffee grounds out of the filter. Please do not pour the coffee grounds down the drain, as this might clog the sewage pipes.

ATTENTION: The portafilter, filter and especially the coffee grounds are very hot! Be very careful when removing it, you could scald yourself. Rinse the filter and the portafilter carefully under running water. Dry both parts with a cloth.

- Regularly check whether the drip tray is full and has to be emptied to prevent overflow which could damage the underlying surface. The drip tray must be emptied at the latest when the red float gauge between the drip grid becomes visible.

3. PROGRAMMING THE COFFEE AMOUNT FOR 1 CUP OR 2 CUPS

During the first coffee preparation, you can program the extraction volume for 1 cup or 2 cups. Please proceed as follows:

- Wait until both coffee buttons constantly light up white.
- Press and hold the ☞ or ☛ button for at least 5 seconds. As long as you keep the button pressed, coffee will run into the cup after a brief pre-brewing phase. When the desired quantity has been dispensed, release the button, the coffee dispensing stops, two signals sound and the dispensed quantity is saved. During programming and coffee dispensing, the **Prog.** button and the coffee button you have used flash. After dispensing, only the two coffee buttons light up constantly and indicate that the machine is in operation mode.
- The next time you prepare coffee with the same coffee button, just press the coffee button briefly and the stored quantity will be brewed.
- By changing type of coffee and/or amount of coffee powder, you may need to re-adjust the volume.

ATTENTION:

- The machine stops automatically after approx. 1 minute or after 300 ml of coffee have been dispensed.

- If you want to change the saved amount, simply press and hold the coffee button again until the new amount has been dispensed and saved.
- You can stop the extraction at any time by pushing the coffee button again.

In general:

As long as the two coffee buttons are flashing, the machine is heating up.

As soon as both coffee buttons constantly light up white, the machine is ready for use.

While a coffee is being prepared, the pressed button flashes. If the coffee is prepared for the first time and the coffee button is held down until the desired volume is in the coffee cup, the **Prog.** button and the pressed coffee button flash during this time.

- If you want to brew another cup remove the portafilter, tap the coffee grounds out of the filter and rinse the portafilter clean with clear hot water. **CAUTION:** The portafilter and the filter are hot! Afterwards dry the filter with a clean towel. The filter is now ready for use again.

CAUTION:

Never leave the espresso machine unattended while brewing espresso!

Never touch the hot surfaces of the espresso machine. You could scald yourself! The portafilter, the filter and the steam/hot water outlet are especially hot during and after use!

▲ STEAMING MILK FOR CAPPUCCINO / CAFFE LATTE

The stainless steel steam/hot water wand with steaming nozzle of your Solis Barista Perfetta Plus turns fresh, cold milk into creamy, warm, frothy milk to produce a delicious cappuccino or caffe latte.

Proceed as follows:

- First, make an espresso in a bigger cup.
- To activate the steam function for steaming milk, press the steam button ☽ in the operation mode (when both coffee buttons light up white): the button starts flashing for as long as the machine is heating up for the steam function, the two coffee buttons are meanwhile off. As soon as the steam button is constantly lit up white, the steam function is ready for operation.
- Pour fresh, cold milk into the milk jug up to the bottom end of the spout. Keep in mind that the volume of cold milk doubles when it is steamed up.
- As soon as the steam button is constantly lit up white, move the steam/hot water wand with the thermo-insulated rubber handle so that it is positioned above the holes in the drip grid.
- Open the steam/hot water control all the way for a few seconds to flush out any residual water in the steam wand. Turn off the control again.

- Lower the frothing nozzle of the steam/hot water wand a few millimetres into the milk, then turn the steam/hot water control all the way up. Steam escapes and the steam button flashes during the steam function.



- When the milk is sufficiently steamed or as soon as your hand can not touch the milk jug for longer than 3 seconds (ideal temperature of approx. 65°C is reached), turn off the control. Only then remove the milk jug. The steam button constantly lights up white again.

- Wipe the steam/hot water wand clean with a damp cloth. Lower the steam/hot water wand with the thermo-insulated rubber handle down to the holes in the drip tray, turn the steam/hot water control back to the highest steam position and allow some steam to escape into the drip tray to flush the milk residue out of the steam/hot water wand. Turn off the control.

- Pour the steamed milk directly onto the espresso.

CAUTION: Never touch the hot surfaces of the espresso machine especially the one of the steam / hot water wand during and after the steam function. You could scald yourself! Never point the steam / hot water wand towards persons, animals or steam and moisture sensitive furniture! The escaping steam is very hot and could cause scaldings!

NOTES:

- A steam release of not more than 60 seconds is recommended.
- As long as the steam button is constantly lit, you can activate the steam function at any time. After approx. 40 seconds, the machine exits the steam mode and slowly cools down to again reach the temperature for dispensing coffee. This might take a few minutes. During this time, the two coffee buttons flash. To speed up the cooling process, press one of the two coffee buttons. The cooling-rinsing cycle is performed, steam escapes into the drip tray and the two coffee buttons flash white. As soon as the two coffee buttons constantly light up white, coffee can again be prepared. If you want to return to the steam function, press the steam button and wait a few seconds until the steam button constantly lights up white.

In general:

If the steam button flashes, the appliance is heating up for the steam function.

If the steam button is constantly lit up white, the steam function can be activated by turning the steam/hot water control.

If the two coffee buttons flash, the appliance cools down again for coffee dispensing or a cooling-rinsing cycle is performed.

If the two coffee buttons are constantly lit up white, coffee can be prepared resp. the machine is in operation mode.

▲ HEAT WATER OR BEVERAGES USING THE STEAM FUNCTION

You can also use the steam function and the steam/hot water wand to heat water or beverages (e.g. hot chocolate).

▲ HOT WATER FUNCTION

You can also use the steam/hot water control (M) to prepare hot beverages (e.g. tea) by pouring hot water out the steam/hot water wand.

Proceed as following:

- Place a container under the steam/hot water wand.
- Counter clock wisely turn the steam / hot water control all the way up, hot water runs through the steam/hot water wand into the container. The two coffee buttons flash white.
- To stop the flow of hot water, turn off the steam / hot water control. The two coffee buttons constantly light up white, the appliance is ready for use

CAUTION: Never touch the hot surfaces of the espresso machine especially the one of the steam / hot water wand during and after the hot water function. You could scald yourself!

ENERGY SAVING FUNCTION: AUTOMATIC SHUTDOWN

In order to save energy, the Solis Barista Perfetta Plus espresso machine automatically switches to standby mode if it has not been used for several minutes.

You have previously set the duration of this period in the setting "Setting the automatic shutdown", please refer to page 130.

The appliance will remain in standby mode for 20 minutes before switching off.

To reactivate the unit in standby mode, simply press any button.

▲ CLEANING AND MAINTENANCE

ATTENTION: Every time before cleaning, switch off the appliance, disconnect the mains plug from the power outlet and let the appliance cool down.

Do not use abrasive or aggressive cleaning agents, rough sponges or cloths as they might scratch the surface.

ATTENTION: Never immerse the espresso machine casing, the power cord or the power plug in water or other liquids or allow the parts to come into contact with them!

NOTE: The espresso machine parts and accessories are not dishwasher safe.

■ CLEANING THE FILTER AND THE PORTAFILTER

- Use the small needle of the cleaning tool to clean the hole of the dual wall filters. The pin is not intended for the single wall filters.
- Up to under the handle of the portafilter, place the dirty portafilter and the filter in a container with mild detergent and hot water.

■ CLEANING THE STEAMING NOZZLE OF THE STEAM / HOT WATER WAND

- Unscrew the steam nozzle from the steam/hot water wand. Rinse the steam nozzle carefully in warm water and then re-rinse it with clear water.
- Should the nozzle be blocked, insert the big needle of the cleaning tool into the opening of the nozzle. If the nozzle still is clogged, first place the nozzle in a glass of hot water, then use the needle again to remove the blockage.
- Screw the nozzle back onto the steam/hot water wand.

■ CLEANING THE CASING, THE CUP TRAY AND THE WATER TANK

Clean the casing, the cup tray and the water tank with a soft, slightly moist cloth, then dry it with a dry cloth.

■ CLEANING THE DRIP TRAY WITH DRIP GRID

- Remove, empty and clean the drip tray with the drip grid at regular intervals but every time it is full and the red float gauge is visible between the drip grid.



- Remove the drip grid and pull the drip tray out to the front. Hand wash the drip tray and the drip grid with mild detergent and warm water. Do not use any aggressive cleaning agents or scouring sponges. Rinse the tray and the grid with clear water and carefully dry both parts.

CAUTION: Drip tray and drip grid are not dishwasher safe.

- Reinsert the drip tray and place the grid back on the drip tray.



■ CLEANING THE BREWING HEAD AND THE BREWING GROUP - PERFORMING THE CLEANING CYCLE

If the appliance emits a cleaning alarm (☞ button alternately flashes white and red and the ☞ button is lit white), you will have to clean the brewing head with the included rubber insert (Y) and a SOLITABS tablet to thoroughly remove coffee grease and other residues.

Proceed as following:

1. First empty the drip tray and place it back into the appliance. Fill the water tank up to the Max-marking with water. Place a container under the brewing group.
2. Now, place one of the filters for 2 cups in the portafilter. Place the rubber insert (Y) in the filter and put a SOLITABS cleaning tablet on top. Insert the portafilter into the brewing group.
3. Now press the **Prog.** button, the **Prog.** button and the ☞ button flash red.
4. Now press the ☞ button to start the automatic cleaning cycle.
5. During the automatic cleaning cycle, the ☞ and **Prog.** buttons flash rapidly. The cleaning cycle lasts less than 10 minutes, approx. 500 ml of water are led through the brewing group. During this time the buttons cannot be operated.
6. As soon as the cleaning is finished, two signals are sounded and both coffee buttons constantly light up white, the other buttons are not lit up.
7. Remove the portafilter from the brewing group. Rinse the portafilter, the rubber insert, the filter and the drip tray with warm water. Re-stow the rubber insert for the next use.



■ STORING THE SOLIS BARISTA PERFETTA PLUS ESPRESSO MACHINE

Store the cooled down, cleaned and dry machine in an upright position, ideally in the original packaging. Do not place any items on the appliance.

▲ DESCALING

If your machine requires a descaling cycle, the machine will emit a descaling alarm: In operation mode, the steam button flashes red and both coffee buttons constantly light up white.

In this case, the machine can still be used, but none of the settings (except for the coffee quantity) are available at this moment.

ATTENTION: In the event of an alarm, you should descale your machine immediately in order to prevent the functionality from being reduced or the coffee quality from degrading. Repairs to the espresso machine relative to limescale problems are not covered by the warranty if the descaling procedure described below is not performed regularly.

Solis recommends descaling your Solis Barista Perfetta Plus espresso machine with a mixture of SOLIPOL® special and water. Please use only SOLIPOL® special (Art.-No. 703.02) for descaling the machine. Damages caused by the use of improper descaling agent are not covered by warranty.

When the descaling alarm is displayed, please proceed as follows:

1. Remove the water tank from the appliance and empty it out. Remove the BRITA water filter from the tank. Fill the water tank with 0,5 litres of water and 0,5 litres of SOLIPOL® special so that the tank is filled with 1 litre of descaling solution. Place the water tank back on the rear of the appliance. Empty the drip tray and reinsert drip tray and grid.
2. Place a large container under the brewing head and place the empty milk jug under the steam/hot water wand.
3. While the descaling alarm is displayed, press the **Prog.** button, now the **Prog.** button and the steam button flash red.
4. Now, press the steam button to start the automatic descaling program. The **Prog.** button and the steam button flash quickly. The descaling program lasts less than 15 minutes with few cycles. During one of these cycles, turn on the steam/hot water control (M) to allow steam to escape so that the steam wand is also descaled. Then, turn the control back to the OFF position. During the pauses, the tank can be emptied, making it possible for the tank to hold less than 1 litre to make sure that the tank can stand on the drip grid. Drip tray and grid must not be removed.
5. After these cycles, the descaling process ends, a double signal sounds, the **Prog.** button and the steam button flash more slowly again. Now the machine has to be rinsed to remove the descaling residues.

6. Refill the water tank with minimum 1.2 litres of tap water. Empty both containers and the drip tray. Replace the drip tray and grid. Place the two containers back under the brewing head resp. under the steam/hot water wand.
7. Press the steam button, approx. 1 litre of water will run through the brewing group without a pause. During this rinsing process, open the steam/hot water control once to the maximum position for minimum 20 seconds so that the steam/hot water wand is also rinsed. Then, turn the steam/hot water control back to the OFF position so that the remaining water runs through the brewing group. During the rinsing process, the **Prog.** button and the steam button flash quickly again.
8. When the rinsing process is complete, both coffee buttons light up white again, the other buttons are not lit up and a signal sounds twice.
9. Remove the water tank again, empty it out, rinse it with clear water and reinsert the water filter. Empty the drip tray and rinse it.

NOTE: Please wipe potential splashes of descaling solution on the appliance casing away immediately, as the agent might damage the surface.

NOTE: If the descaling procedure is not completed correctly (e.g. no electricity), we recommend to complete the procedure and rinse properly the appliance.

WARNING: Never submerge power cord, power plug or the appliance itself in water or any other liquid. During descaling, never remove the water tank or allow it to empty completely.

▲ THE ALARM SIGNALS

ATTENTION! In general: If a button flashes red, it represents an alarm signal!

NOTE: The appliance remains operational and coffee can still be dispensed. Only the settings are unavailable while an alarm is emitted.

■ WATER FILTER HAS TO BE REPLACED: ☪ BUTTON FLASHES WHITE / RED

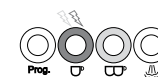

For the water filter alarm, the ☪ button alternately flashes white and red, the ☪ button lights up white.



Once the water filter alarm is emitted, please proceed as follows:

1. Press the **Prog.** button.
2. Remove the water tank, remove the water filter, rinse the water tank and insert a new filter. Fill the tank with cold water up to the Max-marking and reinstall the water tank. Please refer to page 124–125 for information on how to install the BRITA INTENZA water filter.
3. Place the container under the brewing group.
4. Press the ☪ button to activate the automatic rinse cycle. 500 ml of water are fed through the appliance.
5. Once the ☪ and ☪ buttons constantly light up white, the appliance is back in operation mode.

■ **CLEANING CYCLE HAS TO BE PERFORMED:**
 **BUTTON FLASHES WHITE / RED**

For the cleaning alarm, the  button alternately flashes white and red, the  button lights up white.

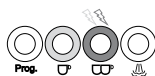

Please refer to page 139 for information on how to perform the cleaning cycle.

■ **DESCALING CYCLE HAS TO BE PERFORMED:**
 **BUTTON FLASHES RED**

For the descaling alarm, the  button flashes red, both coffee buttons light up white.

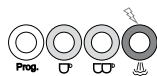

Please refer to pages 140–141 for information on how to perform the descaling cycle.

ATTENTION: It is possible that multiple alarm signals are displayed at the same time.

In such a case, each alarm should be fixed individually according to the description in the manual, until all alarms have gone out and both coffee buttons constantly light up white again.

■ **ALARM SIGNAL**
“COFFEE DISPENSING NOT POSSIBLE”:
BOTH COFFEE BUTTONS FLASH TWICE
AND TWO SIGNALS ARE SOUNDED

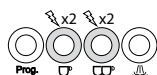

Possible reasons and fixes:

When water tank is empty the machine will stop to brew coffee or pouring hot water or steaming after a few seconds.



Fill the water tank up to the Max marking and press one of the two coffee buttons. The two coffee buttons constantly light up white if the appliance is ready for use again.

IMPORTANT: Please always fill the tank with water after the filter has been installed and start the settings and the rinse cycle for the new filter as described on page 127.

Coffee dispensing is not possible because the coffee is ground too finely: The pump stops if no coffee is dispensed after 60 seconds and two signals are sounded.

Change out the ground coffee in the filter, the coffee powder has to be less finely ground.





▲ **TROUBLESHOOTING**

Problem	Possible cause	Solution
Machine doesn't work.	Machine is not switched on or power plug is not plugged in. Short circuit / power outlet is without power. The espresso machine is faulty.	Make sure that the power plug is plugged in, that the ON/OFF button has been pressed and that both coffee buttons light up white. Check the power supply. Contact Solis service center.
Coffee does not or only slowly run out of the portafilter.	Water tank is empty. The water tank is not installed correctly. Coffee is ground too finely. Too much coffee in filter. Ground coffee is tamped too strongly. Filter is clogged up. The machine is set to steam / hot water mode, meaning the steam button has been pressed (the steam button is lighting up or blinking and the coffee buttons  and  are not lighting up). The steam / hot water control is open. The espresso machine is faulty.	Fill water tank. Correctly install the water tank. Ensure appropriate degree of grinding. Ensure appropriate amount. Tamp ground coffee less strongly. Clean the filters. Press one of the coffee buttons and wait for the two coffee buttons to constantly light up white. Turn off the control. Contact Solis service center.
Coffee runs through too quickly.	Coffee is ground too coarsely. Too little coffee in filter. Ground coffee is not tamped strong enough.	Ensure appropriate degree of grinding. Ensure appropriate amount. Tamp ground coffee more strongly.

Problem	Possible cause	Solution
Coffee is cold.	Cups not pre-warmed. Machine is not pre-warmed. Brewing temperature is too low.	Pre-warm cups with warm water. Let water run through the appliance with the inserted portafilter (with filter but without ground coffee) before extracting the first coffee to warm up all appliance parts. Change brewing temperature.
Water is pooled under the espresso machine.	The drip tray is filled with water. The espresso machine is faulty.	Empty and clean drip tray. Contact Solis service center.
The espresso tastes sour.	The ground coffee was stored in a warm, humid room for extended periods of time and is spoiled.	Always use freshly ground coffee and store the unopened packs in a cool, dry room. After opening, reseal the pack as airtightly as possible.
The steam fails to steam the milk.	The steam button has not been pressed / is still blinking. The milk jug is too big or the jug shape is unsuitable. You have used milk with less than 3.3% of milk protein.	The machine is only able to produce steam after reaching its operating temperature. The steam function is active, if the steam button lights up white constantly while the coffee buttons ☕ and ☕ are simultaneously turned off. The steam / hot water control has to be turned on to the maximum position. Always use a tall, slim container ideally made from stainless steel. Use milk with more than 3.3% of milk protein.

Problem	Possible cause	Solution
Not producing steam.	Steam function was used for more than 2 minutes. Steam / hot water wand is clogged. Water tank is empty. Steam button was not pressed / steam/hot water control was not turned on. The espresso machine is faulty.	Turn steam / hot water control off for at least 1 minute. Clean the steam / hot water wand and steaming nozzle. Fill the water tank. Press the steam button and wait until it stops blinking. Turn the steam/hot water control to the maximum position. Contact Solis service center.
Hot water function is not working.	Water tank is empty. Pre-heating phase was not completed. Steam / hot water control is not turned on. Hot water function was used for more than 2 minutes consecutively. The espresso machine is faulty.	Fill the water tank. Wait until the 1 and 2 cup buttons are lighting up constantly. Turn the steam / hot water control to the maximum position. Turn steam/hot water control off for at least 1 minute. Contact Solis service center.
Coffee is dripping out of the rim of the portafilter.	Too much coffee in the filter. Coffee ground is sticking to the sealing ring of the brewing head. Pods has the handling paper out of the pod filter. Portafilter is not completely closed. The espresso machine is faulty.	Make sure to use the correct amount of coffee. Turn off the machine, wait until it has cooled down and then clean the filter, the portafilter and the brewing head with its sealing ring. Place the pod with handling paper completely in the filter. Insert the portafilter and turn the handle to the right until you feel some resistance. Contact Solis service center.

Should none of the above-stated reasons apply, please refer to Solis or an authorised Solis service center.

EXPLANATIONS TO THE BUTTON LIGHTS				
Prog. Button	 button	 button	 button	Explanation
flashes twice	flashes twice	flashes twice	flashes twice	Appliance just switched on
off	flashes	flashes	off	– Pre-heating phase – Hot water dispensing – Steam function: Automatic rinse cycle is performed resp. cool down phase. – Temperature too high for coffee function after steam dispensing. Wait for appliance to cool down
off	alight	alight	off	Operation temperature reached, ready for use
off	flashes	off	off	Coffee dispensing 
off	off	flashes	off	Coffee dispensing 
off	off	off	flashes	Pre-heating phase of steam function / steam function in use
off	off	off	alight	Steam function ready
off	flash alternately			Standby mode
off	flashes white/red	alight	off	Water filter alarm
off	alight	flashes white/red	off	Cleaning alarm
off	alight	alight	flashes red	Descaling alarm
off	flashes quickly	flashes quickly	off	Coffee dispensing not possible (water tank empty)

▲ COFFEE AND SUPPLIES

The following accessories, supplies and coffee variants are available for your Solis Barista Perfetta Plus espresso machine:

Art. no. 960.94	SOLIS Scala Plus coffee grinder
Art. no. 978.40	SOLIS coffee grinder knock-out drawer
Art. no. 703.02	SOLIPOL® special descaling agent (1'000 ml)
Art. no. 993.02	SOLITABS cleaning tablets (10 pcs.)
Art. no. 992.04	SOLIS Intense Espresso coffee beans (500 g)
Art. no. 992.60	SOLIS Smooth Crema coffee beans (500 g)
Art. no. 992.12	SOLIS Compact 44 mm Pods Intense Espresso (100 pcs.)
Art. no. 992.13	SOLIS Compact 44 mm Pods Smooth Crema (100 pcs.)

Accessories and supplies for your Solis Barista Perfetta Plus espresso machine are available from specialist retailers or from Solis. You can find the contact addresses at the end of this manual.

▲ TECHNICAL SPECIFICATIONS

Model-No.	Type 1170
Product description	Espresso machine
Voltage/Frequency	220–240V~ / 50–60 Hz
Output	1420–1700 Watt
Measurements	18,7 × 37,2 × 32,1 cm (length × depth × height)
Weight	5,7 kg

Technical changes reserved.

▲ DISPOSAL



EU 2012/19/EU

Information for correct disposal of the product in accordance with the European Directive EU 2012/19/EU.

At the end of its working life this equipment must not be disposed of as an household waste. It must be taken to special local community waste collection centres or to a dealer providing this service. Disposing of electrical and electronic equipment separately avoids possible negative effects on the environment and human health deriving from an inappropriate disposal and enables its components to be recovered and recycled to obtain significant savings in energy and resources. In order to underline the duty to dispose of this equipment separately, the product is marked with a crossed-out dustbin.

Solis of Switzerland Ltd reserves the right to carry out technical and visual changes and modifications to improve the product at any time.

SOLIS HELPLINE

This item stands out due to its long-life cycle and reliability. Despite this though, if a malfunction ever occurs, simply give us a call. Often a breakdown can be easily and quickly remedied with the right tip or technique without having to straight away send off the device for repair. We will give you all the advice and practical support you require. The contact addresses can be found at the end of this manual.

Keep the original packaging in a safe place so that you may use it in the event that transportation or shipping of the product becomes necessary.

▲ BELANGRIJKE VEILIGHEIDSINFORMATIE

Lees voor u uw Solis Barista Perfetta Plus espressomachine in gebruik neemt aandachtig deze gebruiksaanwijzing om het apparaat te leren kennen en veilig te bedienen. Wij raden u aan om deze gebruiksaanwijzing zorgvuldig te bewaren en te overhandigen aan een eventuele nieuwe eigenaar van het apparaat.

Bij het gebruik van elektrische apparatuur moeten voor uw eigen veiligheid de volgende veiligheidsmaatregelen in acht worden genomen:

1. Om elektrische schokken te voorkomen, mogen noch het apparaat, noch het netsnoer en de stekker in contact komen met water of andere vloeistoffen. Er kan water in de behuizing binnendringen, waardoor het apparaat beschadigd kan raken. **Risico op een elektrische schok!** Als het apparaat, het netsnoer of de stekker in contact komt met vloeistof, gebruikt u droge rubberen handschoenen om de stekker onmiddellijk uit het stopcontact te halen. Gebruik het apparaat pas weer als u het door Solis of een door Solis erkend servicepunt heeft laten controleren op een goede en veilige werking.
2. Het apparaat nooit met natte of vochtige handen of voeten bedienen of met natte handen de stekker uit het stopcontact trekken of plaatsen.
3. Controleer voor ingebruikname of de op het typeplaatje van het apparaat aangegeven spanning overeenkomt met de netspanning. Wij raden aan het apparaat niet aan te sluiten op een meervoudig stopcontact.
4. Gebruik het apparaat alleen voor de bereiding van koffie en heet water, zoals beschreven in deze handleiding of voor het verwarmen van andere vloeistoffen met het stoompijpje. Bescherm het apparaat tegen vochtigheid en water, en gebruik het apparaat nooit buitenshuis.

5. Laat het netsnoer niet over de rand van de tafel hangen, zodat het niet omlaag kan worden getrokken. Zorg ervoor dat het snoer niet in contact komt met hete oppervlakken, zoals een kookplaat of een radiator of met het apparaat zelf.
6. Leg het netsnoer zodanig dat niemand erover kan struikelen. Houd het netsnoer uit de buurt van scherpe voorwerpen.
7. Wikkel het netsnoer altijd volledig af voordat u de stekker in het stopcontact steekt.
8. Houd het apparaat uit de buurt van heet gas, hete kachels of andere warmte-afgevendende apparaten of warmtebronnen. Gebruik het apparaat nooit op een nat of heet oppervlak. Plaats het apparaat niet in de buurt van vocht, warmte en open vuur. Houd de espressomachine uit de buurt van bewegende onderdelen of apparaten.
9. Trek niet aan het snoer en draag het apparaat niet aan het snoer. U mag ook niets op de stroomkabel plaatsen. Trek nooit aan het snoer om het apparaat uit het stopcontact te halen, maar trek aan de stekker.
10. We adviseren om met dit apparaat geen verlengsnoer te gebruiken. Zet het apparaat niet direct onder een stopcontact.
11. Voordat u de stekker van het apparaat in het stopcontact steekt of hem eruit haalt, controleer altijd of het apparaat is uitgeschakeld.
12. Het apparaat moet tijdens het gebruik op een vlak, stabiel, vocht- en hittebestendig en droog werkoppervlak staan, zoals een tafel of aanrecht. Het apparaat mag niet bij de rand staan.
13. Het apparaat is niet ontworpen voor gebruik buitenshuis. Het apparaat mag niet met regen in contact komen. Niet gebruiken in voertuigen of op boten.
14. Houd minimaal 20 cm afstand tussen het apparaat en muren, gordijnen of andere materialen en voorwerpen en zorg ervoor dat de lucht vrij rond het apparaat kan circuleren.

- NL
15. Dek het apparaat nooit af met doeken en dergelijke als het apparaat actief is. Plaats niets (behalve voor te verwarmen kopjes) op het apparaat.
 16. Schakel het apparaat uit met de ON/OFF-toets en haal altijd de stekker uit het stopcontact als het apparaat niet wordt gebruikt, u het onbeheerd achterlaat of als het moet worden gereinigd. Wij raden aan een aardlekschakelaar (FI-veiligheidsschakelaar) te gebruiken om extra bescherming te bieden bij het gebruik van elektrische apparaten. Het is raadzaam om een veiligheidsschakelaar te gebruiken met een nominale reststroom van maximaal 30 mA. Neem voor deskundig advies contact op met uw elektricien.
 17. Voer geen wijzigingen uit aan het apparaat, het snoer, de stekker en de accessoires.
 18. Onjuist gebruik kan tot lichamelijk letsel leiden!
 19. Probeer nooit een apparaat te pakken dat in water of in een ander vloeistof is gevallen. Trek altijd eerst met droge rubberen handschoenen de kabelstekker uit het stopcontact voordat u het apparaat uit het water of een andere vloeistof haalt. Gebruik het apparaat pas weer als u het door Solis of een door Solis erkend servicepunt heeft laten controleren op een goede en veilige werking.
 20. Plaats het apparaat nooit zodanig dat het in het water kan vallen of in contact kan komen met water (bijv. in of naast een gootsteen).
 21. Dompel het apparaat of onderdelen van het apparaat (met uitzondering van het waterreservoir), zoals het netsnoer of de stekker, nooit onder in water en voorkom elk contact met water.
 22. Zet het apparaat zo neer dat het niet aan direct zonlicht wordt blootgesteld.
 23. Steek nooit scherpe of puntige voorwerpen en gereedschap in de openingen van het apparaat. Het apparaat kan beschadigd raken of er kan gevaar voor elektrocutie ontstaan!

24. Schakel het apparaat altijd eerst uit met de ON/OFF-toets en haal de stekker uit het stopcontact voordat u onderdelen verwijdert of terugplaatst. Dit geldt ook voor het vullen van het waterreservoir zonder het waterreservoir uit het apparaat te verwijderen.
 25. Het apparaat niet schudden of verplaatsen terwijl het in gebruik is. Schakel het apparaat uit en haal de stekker uit het stopcontact voor u het apparaat verplaatst.
 26. Gebruik het apparaat uitsluitend zoals beschreven in deze handleiding. Gebruik alleen de meegeleverde of door Solis aanbevolen accessoires. Onjuiste accessoires of verkeerd gebruik kunnen het apparaat beschadigen of brand, elektrische schokken of persoonlijk letsel veroorzaken.
 27. Gebruik het apparaat nooit met een externe timer of afstandsbediening.
 28. Zorg er altijd voor dat het apparaat goed is gemonteerd voor u de stekker in een stopcontact steekt en het apparaat in gebruik neemt.
 29. Het apparaat is uitsluitend geschikt voor **huishoudelijk** gebruik, niet voor commercieel gebruik.
 30. Verwijder verpakkingsmateriaal en eventuele stickers of labels (behalve het typeplaatje) voor ingebruikname van het apparaat en zorg voor een adequate afvalverwerking.
 31. Controleer voor elk gebruik van uw espressomachine of het apparaat, het netsnoer en de stekker onbeschadigd zijn en er geen losse onderdelen zijn.
 32. Om elektrische schokken te voorkomen mag u het apparaat niet gebruiken als het netsnoer of de stekker beschadigd is, als het apparaat andere storingen vertoont, gevallen is, anderszins beschadigd is of als er onderdelen loszitten. **Om gevaar te voorkomen**, mag u het apparaat nooit zelf repareren of onderhouden, behalve voor reiniging en ontkalking. Lever het apparaat in bij Solis of een door Solis erkend servicepunt om het te laten controleren, repareren of mechanisch en elektrisch te laten herstellen.
- NL

33. Personen met beperkte lichamelijke, zintuiglijke of geestelijke vermogens, of onwetende en onervaren mensen en kinderen mogen het apparaat niet gebruiken, tenzij onder toezicht van een persoon die verantwoordelijk is voor hun veiligheid en hun exacte instructies geeft over het correcte gebruik van dit apparaat. Bovendien moeten ze precies hebben begrepen welke gevaren het apparaat kan opleveren en hoe het op een veilige manier kan worden gebruikt. Reiniging en onderhoud van het apparaat mag niet door kinderen worden uitgevoerd, tenzij ze ouder zijn dan 8 jaar en de werkzaamheden onder toezicht worden uitgevoerd. Het apparaat mag in geen geval door kinderen jonger dan 8 jaar worden gebruikt of gereinigd. Houd apparaat en netsnoer buiten het bereik van kinderen jonger dan 8 jaar.
34. Houd het apparaat en het snoer altijd buiten bereik van kinderen.
35. Er moet toezicht worden gehouden op kinderen om te zorgen dat ze niet met de espressomachine spelen.
36. Trek na elk gebruik altijd de stekker uit het stopcontact. Pas dan is het apparaat helemaal uitgeschakeld.
37. Gebruik alleen koud, schoon leidingwater voor het waterreservoir, nooit andere vloeistoffen. Giet nooit koolzuurhoudend water in het waterreservoir!
38. Neem de espressomachine nooit met een leeg waterreservoir in gebruik.
39. Controleer altijd of de filterhouder correct in de brouwkop zit voordat u koffie gaat zetten.
40. Raak tijdens het gebruik of kort daarna nooit de hete onderdelen van het apparaat aan, zoals het stoom-/heetwaterpijpje, de metalen delen van de filterhouder, de brouwkop of het filterelement. Raak alleen de thermogësoleerde handgrepen, toetsen en regelaars aan.
41. Als u nog een kop koffie wilt bereiden, moet u na het verwijderen van de filterhouder altijd minimaal 10 seconden

wachten nadat de eerdere kop koffie klaar is. Het apparaat moet weer in de bedrijfsmodus zijn voordat de filterhouder wordt verwijderd, beide toetsranden voor 1 kopje en 2 kopjes moeten constant wit branden. **LET OP:** De filterhouder, de brouwkop, het filterelement en het met heet water bedrenkte koffiedik is zeer heet!

42. Verwijder de filterhouder nooit als het apparaat een brouwproces uitvoert of melk opschuimt – het apparaat staat onder druk!
43. Het waterreservoir mag nooit worden verwijderd terwijl het apparaat een brouwproces uitvoert!
44. Richt het stoom-/heetwaterpijpje nooit op mensen, dieren of meubels die gevoelig zijn voor damp en vocht! De ontsnappende stoom of het water zijn erg heet en kunnen verbrandingen veroorzaken!
45. Loop nooit weg van de espressomachine, terwijl het apparaat in werking is. Zeker niet als er kinderen in de buurt zijn.
46. **LET OP:** Het apparaat wordt heet tijdens het gebruik! Laat het apparaat eerst volledig afkoelen voordat u delen van het apparaat verwijdert of aanbrengt of het apparaat verplaatst, vervoert of reinigt.
47. Er mogen alleen kopjes en de stamper op het kopjesplateau van het apparaat worden gezet. Plaats geen andere voorwerpen op het apparaat! **LET OP:** Na langdurig gebruik wordt het kopjesplateau zo heet dat u zichzelf eraan kunt verbranden!
48. Houd het apparaat en de accessoires altijd schoon. Raadpleeg hiervoor de aanwijzingen in de gebruiksaanwijzing.
49. Gebruik geen olie of smeermiddelen bij dit apparaat.
50. De omgevingstemperatuur mag tijdens het gebruik en opbergen niet lager zijn dan 0°C.
51. De espressomachine mag tijdens het gebruik niet in een kast staan.

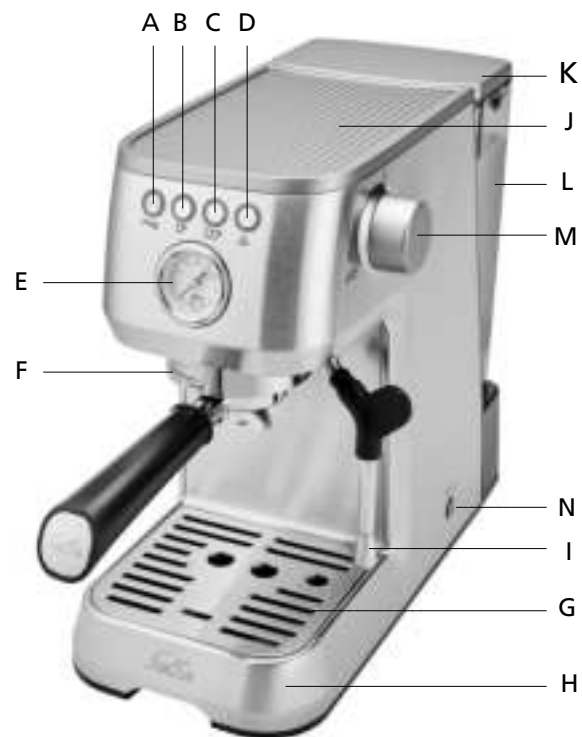

▲ APPARAATBESCHRIJVING

- A Programmeertoets "Prog." voor het programmeren van de instellingen
- B Toets 1 kopje koffie zetten ☕
- C Toets 2 kopjes koffie zetten ☕☕
- D Stoomtoets 🌀
- E Drukweergave (manometer)
- F Brouwgroep met brouwkop
- G Lekrooster, verwijderbaar
- H Lekbak, verwijderbaar, met geïntegreerde rode vlotter om aan te geven dat de lekbak vol is.
- I Bewegbaar stoom-/heetwaterpijpje met geïsoleerd handvat en afneembare schuimkop
- J Plateau voor kopjes
- K Waterreservoirdeksel, afneembaar
- L Waterreservoir voor 1,7 liter, afneembaar, met min. en max. marking, handvat en houder voor ontkalkingspatroon
- M Stoom-/heetwaterpijpje
- N ⏻ ON/OFF-toets
Deze wordt gebruikt om de espressomachine in en uit te schakelen

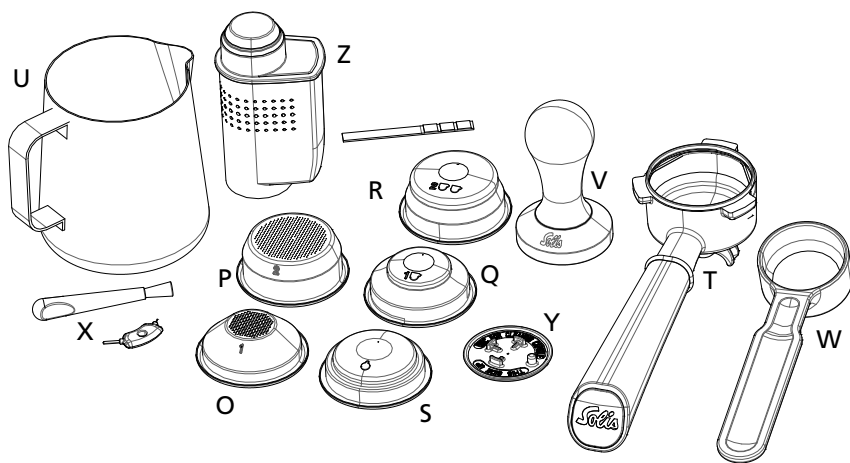

■ ACCESSOIRES

- O Enkelwandig filterelement voor één kopje (54 mm)
- P Enkelwandig filterelement voor twee kopjes (54 mm)
- Q Dubbelwandig filterelement voor één kopje (54 mm)
- R Dubbelwandig filterelement voor twee kopjes (54 mm)
- S Filterelement voor compacte 44 mm pads
- T Filterhouder met dubbele uitloop (verwijderbaar)
- U Melkkannetje van roestvrij staal, inhoud 350 ml
- V Stamper
- W Doseerlepel
- X Reinigingsgereedschap en reinigingsborstel
- Y Rubberen inzetstuk voor het reinigen van de brouwgroep
- Z BRITA INTENZA waterfilterpatroon met teststrips

▲ DE FUNCTIETOETSEN, REGELAAR EN DRUKWEERGAVE

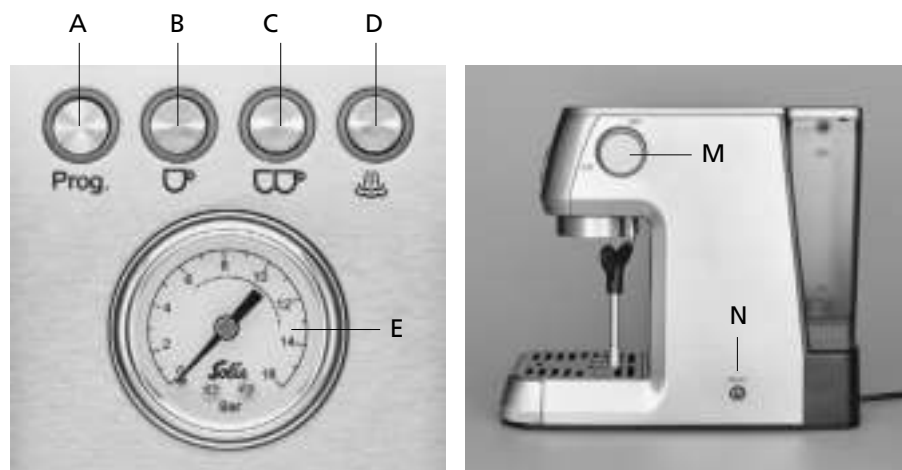

A PROGRAMMEERTOETS Prog.

- Met deze toets kunt u de volgende instellingen uitvoeren:
 - de brouwtemperatuur veranderen
 - de automatische uitschakeling instellen
 - programmeren of er een waterfilter is geïnstalleerd of niet en daarmee de ontkalkingsinterval verlengen
 - een reset uitvoeren en de fabrieksinstellingen terugzetten

Hoe u de instellingen precies door kunt voeren, leest u in het hoofdstuk "Apparaatinstellingen doorvoeren" op pagina 163 van deze handleiding.

B TOETS 1 KOPJE KOFFIE ZETTEN ☕

- Met deze toets kunt u de hoeveelheid koffie voor 1 kopje programmeren of, als de hoeveelheid is geprogrammeerd, de afgifte van de koffie starten door kort op de toets te drukken. Meer informatie hierover vindt u op pagina 170.

C TOETS 2 KOPJES KOFFIE ZETTEN ☕☕

- Met deze toets kunt u de hoeveelheid koffie voor 2 kopjes programmeren of, als de hoeveelheid is geprogrammeerd, de afgifte van de koffie starten door kort op de toets te drukken. Meer informatie hierover vindt u op pagina 170.

D STOOMTOETS ☁

- Met deze toets kunt u de stoomfunctie inschakelen om het apparaat voldoende op te warmen om stoom te genereren om melkschuim te maken of om dranken te verwarmen.

M STOOM- / HEETWATERREGELAAR

- Wanneer de stoomfunctie is geactiveerd en de ☁-toets brandt constant, kunt u de stoom-/heetwaterregelaar volledig tegen de klok in draaien om stoom uit het stoom-/heetwaterpijpe te laten komen zodat u melk kunt opschuimen of dranken kunt verwarmen. Meer informatie hierover vindt u op pagina 171–173.
- Als de stoomfunctie niet is geactiveerd, maar het apparaat staat in de functie koffie zetten, kunt u met de stoom-/heetwaterregelaar de heetwaterfunctie inschakelen. Zolang de regelaar is ingeschakeld, komt er heet water uit het pijpje. Meer informatie hierover vindt u op pagina 173.

AANWIJZING: Direct na het gebruiken van stoom is de espressomachine te heet om koffie te zetten. U herkent dit aan het feit dat de stoomtoets nog brandt (dan staat het apparaat nog in de stoommodus) of de twee toetsen voor koffie zetten knipperen om aan te geven dat het apparaat nog steeds aan het afkoelen is. Als u vervolgens op een van de twee koffietoetsen drukt, voert het apparaat een afkoelende spoeling uit (er komt stoom uit in de lekbak) om de temperatuur van de boiler sneller te laten afkoelen om koffie te kunnen zetten.

N ⏻ ON/OFF-TOETS (ZIJKANT VAN HET APPARAAT)

- Zodra u het apparaat met deze toets hebt ingeschakeld, knipperen de vier LED-toetsen tweemaal en begint de opwarmfase. De twee toetsen ☕ en ☕☕ knipperen totdat de temperatuur voor het zetten van koffie is bereikt. De twee toetsen lichten dan constant wit op.

E DRUKWEERGAVE (MANOMETER)

- De manometer meet de druk waarmee het water door het koffiempoeder in de filterhouder wordt gedrukt. Het extractiebereik is ideaal wanneer de wijzer van de manometer tussen 8 en 12 ligt tijdens de extractie, speciaal voor espresso. De espresso heeft dan een fijne, gelijkmatige crèmelaag.
- Als de wijzer tijdens de extractie onder 6 staat, dan loopt het water met te weinig druk d.w.z. te snel door de filterhouder, de koffie wordt waterig en heeft een te lichte of te weinig crème en kan zuur smaken. De redenen kunnen zijn: te grofgemalen koffiempoeder; te weinig koffiempoeder in de filterhouder, het koffiempoeder is niet voldoende aangedrukt of het koffiempoeder is te lang bewaard.
- Als de wijzer tijdens het doorlopen hoger dan 13 staat, dan loopt het water met te veel druk d.w.z. te langzaam door de filterhouder, de koffie wordt bitter en heeft een gevlekte of onregelmatige crèmelaag. De redenen kunnen zijn: te fijn-gemalen koffiempoeder; te veel koffiempoeder in de filterhouder of het koffiempoeder is te hard aangedrukt.

▲ VOOR DE INGEBRIJKNAME

A. APPARAAT REINIGEN

- Haal het apparaat voorzichtig uit de verpakking en verwijder alle stickers, etiketten (met uitzondering van het typeplaatje en de BRITA sticker op het waterreservoir) en verpakkingsmaterialen.
- Haal alle accessoires uit de verpakking en het apparaat.
- Haal het waterreservoir uit het apparaat.
- Reinig het waterreservoir met het deksel, de stamper, de doseerlepel, de filterelementen, de filterhouder, het melkkannetje en het rubberen inzetstuk met een beetje mild, vloeibaar afwasmiddel. Spoel ze daarna goed af met schoon water en afdrogen.
- Veeg ook de behuizing van de espressomachine en de lekbak met het lekrooster schoon met een zachte, vochtige doek en droog alles af.
- Controleer of de stoom-/heetwaterregelaar is gesloten (OFF-stand, naar rechts tot tegen de aanslag draaien).



LET OP: De behuizing van de espressomachine, het netsnoer en de stekker mogen nooit worden ondergedompeld in water of een andere vloeistof of ermee in contact komen!

AANWIJZING: De onderdelen van de espressomachine en de accessoires zijn niet geschikt voor de vaatwasser.

B. BRITA INTENZA WATERFILTERPATROON INSTALLEREN IN HET RESERVOIR

Dankzij het BRITA INTENZA waterfilterpatroon vermindert de vorming van kalkaanslag in de espressomachine. Dit leidt tot een langere levensduur van het apparaat en optimale prestaties wat betreft de bereidingsdruk en brouwtemperatuur, evenals een intensere geur van uw koffie.

In de apparaatinstellingen kunt u kiezen of u al dan niet een waterfilter gebruikt. Het is namelijk ook mogelijk om het apparaat in gebruik te nemen zonder een waterfilter. Het ontkalkingsinterval is met gebruik van een waterfilter echter veel langer, de levensduur van uw apparaat wordt verlengd en ook de smaak van uw koffie verbetert. Daarom adviseren wij u over het algemeen om het BRITA INTENZA waterfilterpatroon te gebruiken en deze te vervangen wanneer het apparaat een melding afgeeft.

1. De waterkwaliteit van uw BRITA INTENZA waterfilterpatroon instellen

Om ervoor te zorgen dat de BRITA Original INTENZA Aroma Ring optimaal is afgesteld, kunt u uw waterkwaliteit controleren met de meegeleverde teststrips. Houd de teststrip kort in het leidingwater, wacht een minuut en lees de waterkwaliteit af op de teststrip.

Plaats nu de ring aan de onderkant van het patroon in de juiste stand (letter **A**, **B** of **C**).

A: voor gebieden met zacht water

B: voor gebieden met gemiddeld hard water

C: voor gebieden met hard water (fabrieksinstelling)

2. Installatie van het waterfilterpatroon

- Plaats het patroon ondersteboven in een kom met koud water en knijp zacht in het patroon om eventuele luchtbellen te verwijderen.
- Verwijder de watertank uit het apparaat en plaats het patroon verticaal in de houder die zich binnenin de tank bevindt. De Original INTENZA Aroma Ring met de letters moet omlaag wijzen. Voor de beste kwaliteit moet u ervoor zorgen dat het patroon stevig op zijn plaats zit en dat de afdichting zich in de juiste positie bevindt.
- Vul het waterreservoir tot aan de max-markering met koud leidingwater. Plaats het deksel op het waterreservoir.
- Plaats het waterreservoir in het apparaat.



BELANGRIJK: Wanneer u het patroon voor het eerst gebruikt, moet u een halve liter water door het BRITA INTENZA waterfilterpatroon laten lopen. Om het patroon te spoelen, activeert u het automatische spoelprogramma door het apparaat zo te programmeren dat een waterfilter is geïnstalleerd. Ga te werk zoals beschreven in paragraaf "Apparaatinstellingen doorvoeren/apparaat voor waterfilter programmeren" op pagina 163.











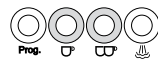
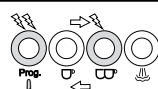

■ INFORMATIE OVER BEDIENING EN VEILIGHEID

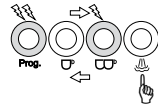
- Het BRITA INTENZA waterfilterpatroon is alleen bedoeld voor leidingwater dat is behandeld door de waterzuiveringsmaatschappij (opmerking: dit water wordt voortdurend gecontroleerd en is onschadelijk voor menselijk gebruik volgens de wet) of bedoeld voor gebruik met water uit een privévoorziening die veilig is bevonden voor menselijke consumptie. Als de autoriteiten een bevel uitvaardigen waarin wordt geëist dat het leidingwater uit het toevoernetwerk wordt gekookt, moet ook het gefilterde water worden gekookt. Als het bevel voor het koken van het water wordt ingetrokken, moet de volledige koffiemachine worden gereinigd en een nieuw patroon worden geplaatst.
- Filter alleen koud water.
- Bewaar de nieuwe patronen in hun originele, ongeopende verpakking op een koele en droge plaats.
- Reinig het waterreservoir regelmatig.
- Voor bepaalde groepen mensen (bijv. personen met een zwak immuunsysteem, baby's) wordt over het algemeen aanbevolen om leidingwater te koken. Dit geldt ook voor gefilterd waterreservoir.
- Opmerking voor nierpatiënten of dialysepatiënten: Tijdens het filtratieproces kan het kaliumgehalte iets toenemen. Als u een nieraandoening heeft en/of moet letten op de inname van kalium, raden wij u aan eerst uw arts te raadplegen. De hoeveelheid kalium die aanwezig is in één liter gefilterd water is minder dan het kaliumgehalte in een appel of banaan.
- Water is een levensmiddel. Daarom moet het water in het reservoir binnen een dag worden gebruikt.
- Als het apparaat langere tijd niet gebruikt (bijvoorbeeld als u op vakantie bent), raden we aan dat u al het resterende water in het waterreservoir uitgiet en de patroon op zijn plaats laat. Voordat u het apparaat opnieuw gaat gebruiken, verwijdert u het patroon, maakt u de watertank schoon en plaatst u het patroon weer terug zoals beschreven in de bovenstaande instructies.
- Als uw apparaat moet worden ontkalkt, moet u altijd het waterfilterpatroon uit het waterreservoir verwijderen. Maak na het ontkalkingsproces het hele waterreservoir zorgvuldig schoon en plaatst u het patroon weer terug zoals beschreven in de bovenstaande instructies.
- Wij moeten helaas alle aansprakelijkheid en garantie afwijzen als de bovenstaande aanbevelingen voor gebruik en vervanging van de BRITA INTENZA waterfilterpatronen niet zijn opgevolgd.

C. APPARAATINSTELLINGEN DOORVOEREN

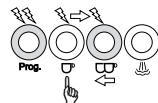
1. Apparaat programmeren voor waterfilter

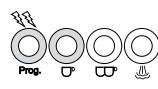
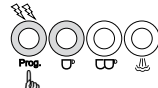
Als u het BRITA INTENZA waterfilterpatroon hebt gebruikt zoals beschreven in hoofdstuk "Installatie van het waterfilterpatroon" op pagina 161, programmeer dan het apparaat om het waterfilter met 500 ml water te spoelen en stel de ontcalcingsintervallen in. Als het waterfilter is geplaatst, wordt de interval voor het ontcalcen meer dan twee keer zo lang.

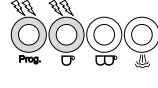
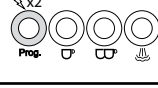
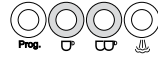
<ul style="list-style-type: none"> • Zet het apparaat met de ON/OFF-toets aan. Wacht tot beide koffietoetsen continu wit knipperen en het apparaat in de bedrijfsmodus staat. Plaats een bak met een inhoud van minstens 500 ml onder de brouwgroep. 	
<ul style="list-style-type: none"> • Druk op de toets Prog. om in de programmeermodus te komen. De toets Prog. knippert snel, er klinkt een signaal en de andere drie toetsen knipperen afwisselend. 	
<ul style="list-style-type: none"> • Druk op de toets , nu knipperen alleen nog de twee koffietoetsen /  afwisselend, de toets Prog. knippert nog snel. 	
<ul style="list-style-type: none"> • Druk op de toets  om te bevestigen dat het waterfilter is geplaatst. ( = Ja,  = Nee) 	
<ul style="list-style-type: none"> • Zodra de toets  constant brandt en de toets Prog. snel knippert, is de instelling bevestigd. 	
<ul style="list-style-type: none"> • Druk nu op de toets Prog. om de automatische spoeling in te schakelen. De programmering verlengt de ontcalcingsinterval van het apparaat. 	
<ul style="list-style-type: none"> • De automatische spoeling wordt uitgevoerd en de brouwgroep wordt gespoeld met 500 ml water. Tijdens de spoeling knipperen de toetsen Prog. en  snel. 	
<ul style="list-style-type: none"> • Wanneer het automatisch spoelen is voltooid, knippert de toets Prog. twee keer, de instelling wordt opgeslagen en voltooid en er klinkt een dubbel geluidssignaal. 	
<ul style="list-style-type: none"> • Maak de bak leeg met het warme water uit de automatische spoeling. Het apparaat bevindt zich weer in de bedrijfsmodus. 	

Om te programmeren dat er geen waterfilter is geïnstalleerd:

- De fabrieksinstelling is dat er geen waterfilter wordt gebruikt. In elk geval raden wij aan het meegeleverde BRITA INTENZA waterfilterpatroon te gebruiken en de eerder uitgevoerde programmering uit te voeren.
- Als u om welke reden dan ook geen gebruik wilt maken van een waterfilter, kunt u de fabrieksinstelling eenvoudig laten staan of, als de aanwezigheid van een waterfilter eerder is ingesteld, ga verder zoals beschreven op pagina 163, maar druk bij stap 4 op de toets . Druk vervolgens nogmaals op de toets **Prog.** om de programmering te bevestigen. De toets **Prog.** knippert twee keer, de instelling is voltooid en er klinkt een dubbel signaal. Door de programmering "Geen waterfilter" is het alarm voor het vervangen van het waterfilter uitgeschakeld en wordt de ontkalkingsinterval verkort.

LET OP: Gebruik het apparaat niet in gebruik zonder het BRITA INTENZA waterfilterpatroon als de instelling voor "Waterfilter ja" is uitgevoerd. In dit geval valt eventuele kalkaanslag niet onder de garantie.

Over het algemeen geldt:

Door op de toets **Prog.** te drukken, komt u in de programmeermodus.



Door vervolgens op toets  te drukken, komt u in de instellingen voor het waterfilter.

Vervolgens kunt u de volgende instellingen uitvoeren:

 is de instelling voor "waterfilter ja"

 is de instelling voor "waterfilter nee"

LET OP:









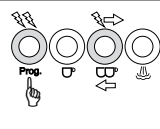

Wanneer de toets  afwisselend wit/rood knippert en tegelijkertijd de toets  constant wit brandt, is dit het alarm voor het vervangen van het waterfilter!

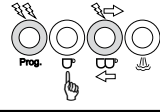
Maak in dit geval het waterreservoir leeg, vervang het oude waterfilterpatroon door een nieuw patroon en ga verder zoals beschreven op pagina 178!

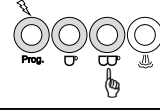
2. Brouwtemperatuur instellen

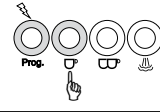
U kunt instellen of de brouwtemperatuur laag, gemiddeld of hoog moet zijn.

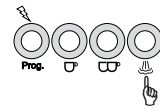
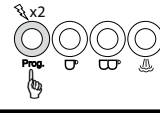
De standaardinstelling is gemiddeld. U kunt deze standaardtemperatuur verlagen of verhogen.

<ul style="list-style-type: none"> • Druk in de bedrijfsmodus op de toets Prog. om in de programmeermodus te komen. De toets Prog. knippert snel, er klinkt een signaal en de andere drie toetsen knipperen afwisselend. 	
<ul style="list-style-type: none"> • Druk op de toets . Het apparaat gebruikt de toetsverlichting om de huidige instelling voor de brouwtemperatuur weer te geven. 	
<ul style="list-style-type: none"> • Stel nu de gewenste brouwtemperatuur in: 	
<p>Druk op de toets : Standaardtemperatuurinstelling</p>	
<p>Druk op de toets : lage temperatuurinstelling</p>	
<p>Druk op de toets : hoge temperatuurinstelling</p>	
<ul style="list-style-type: none"> • Druk nogmaals op de toets Prog. om de instelling op te slaan. De Prog.-toets knippert twee keer en er klinkt een dubbel geluidssignaal. 	
<ul style="list-style-type: none"> • Daarna keert het apparaat terug naar de bedrijfsmodus. 	

Over het algemeen geldt:

Door op de toets **Prog.** te drukken, komt u in de programmeermodus.

Door vervolgens op de toets  te drukken, komt u in de instellingen voor de brouwtemperatuur.

Vervolgens kunt u de volgende instellingen uitvoeren:

 is de instelling voor "lage temperatuur"

 is de instelling voor "gemiddelde temperatuur" (standaard)

 is de instelling voor "hoge temperatuur"

Druk op toets **Prog.** om het programma op te slaan.

3. Automatische uitschakeling instellen

U kunt instellen of het apparaat na 10 minuten, 30 minuten of 120 minuten naar de stand-bymodus moet overschakelen. De standaardinstelling af fabriek is 10 minuten. De stand-bymodus duurt altijd 20 minuten (niet instelbaar), waarna het apparaat wordt uitgeschakeld.

<ul style="list-style-type: none"> Druk in de bedrijfsmodus op de toets Prog. om in de programmeermodus te komen. De toets Prog. knippert snel, er klinkt een signaal en de andere drie toetsen knipperen afwisselend. 	
<ul style="list-style-type: none"> Druk op de toets ☰. Het apparaat gebruikt de toetsen om de huidige instelling voor de omschakeling weer te geven. 	
<ul style="list-style-type: none"> Stel nu de gewenste tijd in: 	
<ul style="list-style-type: none"> Druk op toets ☐ om een omschakeltijd van 10 minuten in te stellen 	
<ul style="list-style-type: none"> Druk op toets ☐☐ om een omschakeltijd van 30 minuten in te stellen 	
<ul style="list-style-type: none"> Druk op toets ☐☐☐ om een omschakeltijd van 120 minuten in te stellen 	
<ul style="list-style-type: none"> Druk nogmaals op de toets Prog. om de instelling op te slaan. De Prog.-toets knippert twee keer en er klinkt een dubbel geluidssignaal. 	
<ul style="list-style-type: none"> Daarna keert het apparaat terug naar de bedrijfsmodus. 	

Over het algemeen geldt:

Door op de toets **Prog.** te drukken, komt u in de programmeermodus. Door vervolgens te drukken op toets **☐☐** komt u in de instellingen voor de tijdsinterval als de automatische omschakeling in de stand-bymodus moet zijn.

Vervolgens kunt u de volgende instellingen uitvoeren:

☐ is de instelling voor "10 minuten" (standaardinstelling)

☐☐ is de instelling voor "30 minuten"

☐☐☐ is de instelling voor "120 minuten"

Druk op toets **Prog.** om het programma op te slaan.

4. Reset uitvoeren (fabrieksinstellingen terugzetten)

Als u een reset wilt uitvoeren, gaat u als volgt te werk:

<ul style="list-style-type: none"> Druk in de bedrijfsmodus gedurende 10 seconden op de toets Prog. Alle 4 de toetsen knipperen driemaal. De fabrieksinstellingen worden teruggezet. Er klinkt een drievoudige pieptoon. 	
<ul style="list-style-type: none"> Daarna keert het apparaat terug naar de bedrijfsmodus. 	

▲ ESPRESSO BEREIDEN MET UW SOLIS BARISTA PERFETTA PLUS

AANWIJZING: Controleer voor elk gebruik het waterniveau in het waterservoir. Vervang het water dagelijks. Let op de Min- en Max-markeringen op het waterservoir. Gebruik geen gedestilleerd of koolzuurhoudend water, mineraalwater of andere vloeistoffen.

1. KIES HET JUISTE FILTERELEMENT

Enkelwandige filterelementen

De enkelwandige filterelementen zijn ideaal voor vers gemalen koffiepoeder. Dankzij de enkelwandige filterelementen kunt u experimenteren met de maling, dosering en drukkracht om de smaak van uw koffie te beïnvloeden en de beste espresso voor u te bereiden.

Er is een enkelwandig filterelement voor één kopje en voor 2 kopjes.

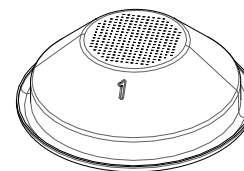

1 kop

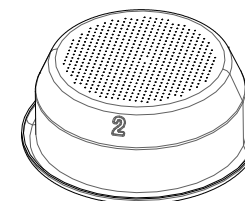

2 kopjes

Dubbelwandige filterelementen

De dubbelwandige filterelementen zijn ideaal voor voorgemalen koffiepoeder. Ze optimaliseren de extractiedruk en zorgen zo voor een heerlijke espresso.

Er is een dubbelwandig filterelement voor één kopje en voor 2 kopjes.

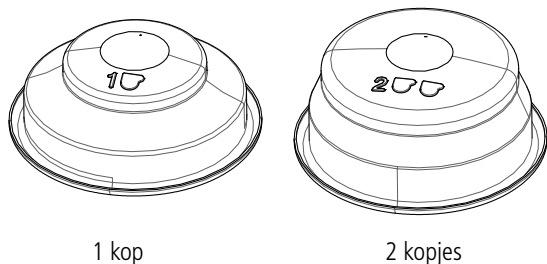

Filterelement voor compacte 44 mm pads

Als u compacte pads wilt gebruiken, gebruikt u het filterelement voor pads.

Plaats de koffiepad zo precies mogelijk in het midden van het filterelement en zorg ervoor dat al het papier van de pad in de filterpatroon zit. Let op de aanwijzingen op de verpakking van de pads.

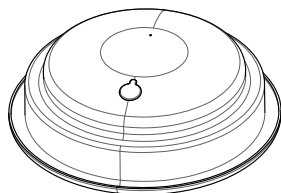

2. TIPS VOOR DE PERFECTE ESPRESSO

Bewaren

- Om te voorkomen dat de koffie snel vervliegt, moet u koffie luchtdicht bewaren in de originele verpakking op een koele en donkere plaats. Maar niet in de koelkast, want daar is het te vochtig en de koffie absorbeert de geurtjes.

Het apparaat voorverwarmen

- Voor het eerste gebruik moeten de onderdelen van het apparaat, de filterhouder en het kopje worden opgewarmd om direct te kunnen genieten van een warme kop koffie. Plaats de filterhouder met geplaatst filterelement maar zonder koffiepoeder in de brouwgroep. Gebruik hetzelfde kopje om later de koffie in te doen. Druk op een van de twee koffietoetsen om heet water door de filterhouder in het kopje te laten lopen. De filterhouder en het kopje worden verwarmd.

LET OP: In de filterhouder kan nog heet water zitten. Verbrand u niet.

- Zolang de onderdelen van het apparaat nog warm zijn, hoeven alleen de kopjes te worden voorverwarmd. Tijdens het gebruik wordt het kopjesplateau warm. Dit kan worden gebruikt om de kopjes voor te verwarmen. Bovendien kunt u de kopjes uitspoelen met een beetje heet water.

Het malen

- Voor een perfecte koffie moeten de koffiebonen vers worden gemalen met een molen. De juiste maling bestaat niet, omdat factoren als koffieboonsoort, koffiepoederhoeveelheid en aandrukkracht ook een belangrijke rol spelen. Experimenteer om uw favoriete koffie te bereiden.

De dosering

- Veeg het filterelement in de filterhouder schoon met een droge doek. Vul het filterelement voor één kopje met een maatlepel koffiepoeder (ongeveer 8–9 g) of ongeveer de dubbele hoeveelheid (ongeveer 16–18 g) voor twee kopjes koffie. Verdeel het koffiepoeder gelijkmatig in het filterelement.

LET OP: Vul het filterelement niet met te veel koffiepoeder, zodat het koffiepoeder niet in contact komt met de brouwkop zodat een gelijkmatige extractie gegarandeerd is en de zeefdrager stevig in de filterhouder goed kan worden aangedraaid.

Het aandrukken

- Gebruik de stamper (V) om het koffiepoeder aan te drukken en het doorstromende water de nodige weerstand te bieden. Let erop dat u de stamper recht gebruikt zodat een vlakke koffielaag ontstaat.
- Verwijder achtergebleven koffie van de rand van de filterhouder, zodat de houder correct in de brouwkop kan worden geplaatst.

LET OP: Als de rand van de filterhouder niet schoon is, past de filterhouder niet dicht op de brouwkop en kan er water naast de filterhouder lopen.

AANWIJZING: Als u compacte pads van 44 mm gebruikt, plaatst u deze gewoon in het midden van het bijbehorende filterelement (S). Aandrukken is in dit geval niet nodig.

Het koffie zetten

- Spoel de brouwgroep een paar seconden door op een van de koffietoetsen te drukken. Oude koffieresten worden zo verwijderd. Plaats vervolgens de filterhouder in de brouwgroep zodat de hendel van de filterhouder in één lijn staat met het symbool «Insert», vergrendel de filterhouder en draai de hendel naar rechts tot u weerstand voelt en de hendel in een hoek van 90° tot het apparaat staat onder «Close». Zet één of twee kopjes (het liefst voorverwarmd) onder de uitloop van de filterhouder.

- Zodra de temperatuur voor het koffiezetten is bereikt, branden de beide koffie-toetsen ☞ en ☞ zijn ze constant wit. Druk op een van de koffietoetsen en het apparaat start het proces en stopt automatisch de koffie-uitvoer.

Na het koffie zetten

- Verwijder de filterhouder voorzichtig uit de brouwkop. Gebruik een bak om het koffiedik uit het filterelement los te tikken. Spoel het koffiedik niet weg in de gootsteen, omdat deze anders verstopt kan raken.

LET OP: De filterhouder, het filterelement en vooral het koffiedik is zeer heet! Wees bij het verwijderen van de filterhouder erg voorzichtig. U kunt zich verbranden. Spoel het filterelement en de filterhouder af onder stromend water. Droog beide met een doek af.

- Controleer regelmatig of de lekbak vol is en moet worden geleegd om overlopen te verhinderen zodat de ondergrond niet wordt beschadigd. Uiterlijk wanneer de rode vlotter tussen het lekrooster zichtbaar is, moet de lekbak worden geleegd.

3. KOFFIEHOEEVEELHEID VOOR 1 KOPJE OF 2 KOPJES PROGRAMMEREN

Bij de eerste koffiebereiding kunt u de extractiehoeveelheid voor 1 kopje of 2 kopjes programmeren. Ga als volgt te werk:

- Wacht tot beide koffietoetsen wit branden.
- Druk op de toets ☞ of ☞ gedurende minstens 5 seconden. Zolang u de toets ingedrukt houdt, loopt de koffie na een korte voorbrouwfase in het kopje. Wanneer de gewenste hoeveelheid is afgegeven, laat u de toets los, de koffieaanvoer stopt, er klinken twee pieptonen en de afgegeven hoeveelheid wordt opgeslagen. Tijdens het programmeren en het koffie zetten knipperen de toetsen **Prog.** en de ingedrukte koffietoets, na de afgifte branden weer de beide koffietoetsen om aan te geven dat het apparaat zich in de bedrijfsmodus bevindt.
- De volgende keer dat u koffie maakt met dezelfde koffietoets, drukt u gewoon op de koffietoets en de opgeslagen hoeveelheid wordt gezet.
- Als u een andere soort koffie gebruikt of de hoeveelheid koffiepoeder verandert, kan het nodig zijn om de hoeveelheid koffie opnieuw in te stellen.

LET OP:

- Na ongeveer 1 minute of 300 ml koffie stopt het apparaat automatisch.
- Als u de opgeslagen hoeveelheid wilt wijzigen, houdt u de koffietoets opnieuw ingedrukt totdat de nieuwe hoeveelheid is afgegeven en opgeslagen.
- U kunt het koffiezetten op elk moment stoppen door nogmaals op de betreffende koffietoets te drukken.

Over het algemeen geldt:

Zolang de twee koffietoetsen knipperen, warmt het apparaat op.

Zodra beide koffietoetsen constant wit branden, is het apparaat klaar voor gebruik.

Als er koffie wordt voorbereid, knippert de ingedrukte toets. Wanneer de koffie voor het eerst wordt bereid en de koffietoets ingedrukt wordt gehouden totdat de gewenste hoeveelheid in de koffiekop zit, knipperen de toets **Prog.** en de ingedrukte koffietoets.

- Om nog een koffie te zetten, draait u de filterhouder uit het apparaat, klopt u het koffiedik uit het filterelement en spoelt u het filterelement onmiddellijk schoon met heet water. **LET OP:** De filterhouder en het filterelement zijn heet! Droog vervolgens het filterelement met keukenpapier. Nu is het filterelement opnieuw gebruiksklaar.

LET OP:

Laat de espressomachine tijdens het gebruik nooit onbeheerd achter!

Raak nooit de hete oppervlakken van het apparaat aan, omdat u zich kunt verbranden! Vooral de filterhouder, het filterelement en het stoom-/heetwaterpijpje zijn tijdens en na gebruik zeer heet!

▲ MELK VOOR CAPPUCCINO/CAFFÈ LATTE OPSCHUIMEN

Het stoom-/heetwaterpijpje uit RVS met schuimkop van uw Solis Barista Perfetta Plus espressomachine bereidt met verse koude melk het warme melkschuim voor een lekkere cappuccino of latte.

Ga als volgt te werk:

- Zet eerst een espresso in een grote kop.
- Om de stoomfunctie voor melkschuim in te schakelen, drukt u op de stoomtoets in de bedrijfsmodus (dat wil zeggen beide koffietoetsen branden wit) ☞: de toets gaat knipperen zolang het apparaat bezig is met opwarmen voor de stoomfunctie, de twee koffietoetsen zijn dan uit. Zodra de stoomtoets constant wit brandt, is de stoomfunctie gebruiksklaar.
- Doe verse, koude melk in het melkkannetje tot aan de onderkant van het tuitje. Denk eraan dat het volume van koude melk verdubbelt als het schuim wordt.
- Zodra de stoomtoets constant wit brandt, draait u het stoom-/heetwaterpijpje met de thermogeïsoleerde rubberen handgreep zodat deze zich boven de gaten van het lekrooster bevindt.
- Open de stoom-/heetwaterregelaar gedurende enkele seconden volledig om het resterende water uit het stoompijpje te verwijderen. Sluit de draairegelaar weer.

- Steek het schuimmondstuk van het stoom-/heetwaterpijpje enkele millimeters in de melk en draai dan de stoom-/heetwaterregelaar helemaal open. Er ontsnapt stoom en de stoomtoets knippert tijdens de stoomfunctie.



- Als de melk voldoende is opgeschuimd of als u met uw hand het melkkannetje niet langer dan 3 seconden kan aanraken (ideale temperatuur van ongeveer 65°C is bereikt), draait u de draaiknop helemaal terug. Verwijder pas daarna het melkkannetje. De stoomtoets brandt weer constant wit.

- Maak het stoom-/heetwaterpijpje schoon met een vochtige doek. Draai het stoom-/heetwaterpijpje met de thermogeïsoleerde handgreep terug boven de gaatjes van het lekrooster, draai de stoom-/heetwaterregelaar nogmaals naar de maximale stoomstand en blaas wat stoom in de richting van de lekbak, zodat de melkresten in het stoom-/heetwaterpijpje worden verwijderd. Draai de draaiknop helemaal dicht.

- Schenk de opgeschuimde melk direct op de espresso.

LET OP: Raak nooit de hete oppervlakken aan, vooral niet het stoom-/heetwaterpijpje tijdens en na het gebruiken van de stoomfunctie. U kunt zich verbranden! Richt het stoom-/heetwaterpijpje nooit op mensen, dieren of meubels die gevoelig zijn voor damp en vocht! De ontsnappende stoom is erg heet en kunt verbrandingen veroorzaken!

AANWIJZING:

- Er wordt een stoomafgifte van maximaal 60 seconden aanbevolen.
- Zolang de stoomtoets constant brandt, kan de stoomfunctie worden gebruikt. Na ongeveer 40 seconden gaat het apparaat uit de stoommodus en koelt het langzaam af om weer de temperatuur voor het koffie zetten te bereiken. Dit kan een paar minuten duren. Gedurende deze tijd knipperen de twee koffietoetsen. Om de koeling te versnellen, drukt u op een van de twee koffietoetsen. De koelspoeling wordt uitgevoerd, er komt stoom in de lekbak en de twee koffietoetsen knipperen wit. Zodra de twee koffietoetsen constant wit branden, kan er weer koffie worden gezet. Maar als u terug wilt gaan naar de stoomfunctie, drukt u op de stoomtoets en wacht u een paar seconden tot de stoomtoets constant wit wordt.

Over het algemeen geldt:

Als de stoomtoets knippert, wordt het apparaat opgewarmd voor de stoomfunctie.

Als de stoomtoets constant wit brandt, kan de stoomfunctie worden geactiveerd door aan de stoom-/heetwaterregelaar te draaien.

Als de twee koffietoetsen knipperen, koelt het apparaat opnieuw af om koffie te zetten of wordt er een afkoelende spoeling uitgevoerd.

Als de twee koffietoetsen constant wit branden, kan er koffie worden gezet of bevindt het apparaat zich in de bedrijfsmodus.

▲ WATER OF DRANKEN MET DE STOOMFUNCTIE VERWARMEN

Met het stoom-/heetwaterpijpje en de stoomfunctie kunt u ook dranken of water verwarmen, bijvoorbeeld voor de bereiding van warme chocolademelk.

▲ HEETWATERFUNCTIE

Met de stoom-/heetwaterregelaar (M) kunt u ook heet water uit het stoom-/heetwaterpijpje laten stromen, bijv. om thee te maken.

Ga als volgt te werk:

- Zet een beker onder het stoom-/heetwaterpijpje.
- Zet de stoom-/heetwaterregelaar volledig open door deze naar links te draaien. Er loopt heet water uit het stoom-/heetwaterpijpje in de beker. De twee koffietoetsen knipperen wit.
- Draai de stoom-/heetwaterregelaar dicht om het heet water te stoppen. De twee koffietoetsen branden weer constant wit, het apparaat is klaar voor gebruik.

LET OP: Raak nooit de hete oppervlakken aan, vooral niet het stoom-/heetwaterpijpje tijdens en na het gebruiken van de heetwaterfunctie. U kunt zich verbranden!

■ ENERGIEBESPARINGSFUNCTIE: AUTOMATISCHE UITSCHAKELING

Om energie te besparen, schakelt de Solis Barista Perfetta Plus espressomachine automatisch naar de stand-bymodus als het apparaat gedurende enkele minuten niet wordt gebruikt.

Hoe lang deze periode is, hebt u eerder ingesteld in de instelling "Automatische uitschakeling", zie pagina 166.

Daarna bevindt het apparaat zich nog 20 minuten in de stand-bymodus voordat het wordt uitgeschakeld.

Om het apparaat weer te activeren in de stand-bymodus, drukt u gewoon op een willekeurige toets.

▲ REINIGING EN ONDERHOUD

LET OP: Schakel voor het schoonmaken het apparaat uit, haal de stekker uit het stopcontact en laat het apparaat afkoelen.

Gebruik doorgaans geen schurende of agressieve reinigingsmiddelen, schuursponsjes of krassende doekjes. Hierdoor kan het oppervlak beschadigen.

LET OP: De behuizing van de espressomachine, het netsnoer en de stekker mogen nooit worden ondergedompeld in water of een andere vloeistof of ermee in contact komen!

AANWIJZING: De onderdelen van de espressomachine en de accessoires zijn niet geschikt voor de vaatwasser.

■ REINIGING VAN FILTERELEMENTEN EN FILTERHOUDER

- Gebruik de kleine naald van het reinigingsgereedschap om het gat van het dubbelwandige filterelement te reinigen. De naald is niet geschikt voor enkelwandige filterelementen.
- Plaats de vuile filterhouder en de filterelementen in een bak met een mild reinigingsmiddel en heet water tot onder het handvat van de filterhouder.

■ SCHOONMAKEN VAN HET SCHUIMMONDSTUK VAN HET STOOM- / HEETWATERPIJPJE

- Schroef de schuimkop los van het stoom-/heetwaterpijpje. Spoel de schuimkop grondig met warm afwaswater en vervolgens met schoon water.
- Als de kop verstopt is, steekt u de grote naald van het reinigingsgereedschap in de opening van de kop. Als de kop nog steeds verstopt is, legt u de kop eerst in een glas heet water en probeert u vervolgens opnieuw de verstopping te verwijderen met een naald.
- Schroef de schuimkop op het stoom-/heetwaterpijpje.

■ DE BEHUIZING, HET KOPJESPLATEAU EN HET WATERRESERVOIR REINIGEN

Reinig de behuizing, het kopjesplateau en het waterreservoir met een zachte, vochtige doek en droog daarna af met een droge doek.

■ DE LEKBAK MET HET LEKROOSTER REINIGEN

- Verwijder, ledig en reinig de lekbak en het lekrooster regelmatig, in ieder geval zodra deze vol is en de rode vlotter tussen het lekrooster zichtbaar is.



- Verwijder het lekrooster en trek de lekbak naar voren uit het apparaat. Was de lekbak en het lekrooster met de hand in warm afwaswater. Gebruik geen agressieve schoonmaakmiddelen of schuursponsjes. Spoel de bak en het rooster met schoon water na en droog alles zorgvuldig af.

LET OP: De lekbak en het lekrooster zijn niet geschikt voor reiniging in de vaatwasser.

- Plaats de lekbak terug en leg het lekrooster op de lekbak.



■ DE BROUWKOP EN DE BROUWGROEP REINIGEN – REINIGINGSCYCLUS DOORVOEREN

Wanneer het apparaat een reinigingsalarm afgeeft (de toets ☰ knippert afwisselend wit en rood en de toets ☑ brandt wit), moet u de brouwkop reinigen met de meegeleverde rubberen inzetstuk (Y) en een SOLITABS-tablet om koffievet en andere resten grondig te verwijderen.

Ga als volgt te werk:

1. Leeg eerst de lekbak en plaats hem terug in het apparaat. Vul het waterreservoir tot aan de max-markering met water. Zet een beker onder de brouwgroep.
2. Plaats een van de filterelementen voor 2 kopjes in de filterhouder. Plaats het rubberen inzetstuk (Y) in het filterelement en plaats daar vervolgens een SOLITABS-reinigingstablet op. Draai de filterhouder in de brouwgroep.
3. Druk nu op de toets **Prog.**, de toetsen **Prog.** en ☰ knipperen rood.
4. Druk op de toets ☰ om de automatische reinigingscyclus te starten.
5. Terwijl de automatische reinigingscyclus wordt doorgevoerd, knipperen de toetsen ☰ en **Prog.** snel. De reinigingscyclus duurt iets minder dan 10 minuten, er spoelt ongeveer 500 ml water door de brouwgroep. Gedurende deze tijd kunnen de toetsen niet worden bediend.
6. Zodra het reinigen is voltooid, klinken er twee piepjes en branden de beide koffietoetsen wit, de andere toetsen zijn uit.
7. Draai de filterhouder uit de brouwgroep. Spoel de filterhouder, rubberen inzetstuk, het filterelement en de lekbak met warm water. Berg het rubberen inzetstuk op voor het volgende gebruik.



■ **OPSLAG VAN DE SOLIS BARISTA PERFETTA PLUS ESPRESSOMACHINE**

Berg het afgekoelde, gereinigde en droge apparaat rechtopstaand op, bij voorkeur in de originele verpakking. Plaats geen voorwerpen op het apparaat.

▲ **ONTKALKEN**

Als uw apparaat een ontkalkingscyclus nodig heeft, geeft het apparaat een ontkalkingsalarm af: In de bedrijfsmodus knippert de stoomtoets rood en branden beide koffietoetsen constant wit.

In dit geval kan het apparaat nog steeds in gebruik worden genomen, maar alle instellingen (behalve de hoeveelheid om koffie te zetten) zijn momenteel niet beschikbaar.

LET OP: In geval van een alarm moet u uw apparaat onmiddellijk ontkalken om de functionaliteit en de kwaliteit van de koffie niet te verminderen. Reparaties aan de espressomachine in verband met kalkproblemen vallen niet onder de garantie als de hieronder beschreven ontkalkingscyclus niet regelmatig is uitgevoerd.

Solis adviseert om uw Solis Barista Perfetta Plus espressomachine te ontkalken met een mengsel van SOLIPOL® special en water. Gebruik voor de ontkalking van het apparaat uitsluitend SOLIPOL® special (art.-nr. 703.02). Schade veroorzaakt door het gebruik van niet-ondersteunde ontkalkingsmiddelen, valt niet onder de garantie.

Zodra het ontkalkingsalarm wordt weergegeven, gaat u als volgt te werk:

1. Haal het waterreservoir uit het apparaat en maak het leeg. Haal het BRITA waterfilter uit het waterreservoir. Vul het waterreservoir met 0,5 liter water en 0,5 liter SOLIPOL® special, zodat het reservoir gevuld is met 1 liter ontkalkingsoplossing. Plaats het waterreservoir terug op de achterkant van het apparaat. Leeg de lekbak en plaats de bak en het rooster weer terug in het apparaat.
2. Zet een grote opvangbak onder de brouwkop of filterhouder en een lege melkan onder het stoom-/heetwaterpijpje.
3. Terwijl het ontkalkingsalarm wordt weergegeven, drukt u op de toets **Prog.**, nu knipperen de toets **Prog.** en de stoomtoets rood.
4. Druk nu op de stoomtoets, het automatische ontkalkingsprogramma start. De toets **Prog.** en de stoomtoets knipperen snel. Het ontkalkingsprogramma duurt iets korter dan 15 minuten en er zijn verschillende doorloofasen. Draai tijdens een van deze doorloofasen de stoom-/heetwaterregelaar (M) open om stoom te laten ontsnappen zodat ook het stoompijpje ontkalkt wordt. Draai de regelaar vervolgens terug naar de OFF-stand. Tijdens pauzes kan de bak worden geleegd, dus het is mogelijk om een bak met een kleinere inhoud dan 1 liter te gebruiken zodat de bak op het lekrooster past. Lekbak en lekrooster mogen niet worden verwijderd.
5. Na deze doorloofasen eindigt de ontkalkingscyclus, een dubbele pieptoon klinkt, de toets **Prog.** en de stoomtoets knipperen weer langzaam. Nu moet het apparaat nog doorgespoeld worden om de ontkalkingsresten te verwijderen.
6. Vul het waterreservoir opnieuw met 1,2 liter leidingwater. Leeg beide bakken en de lekbak. Plaats de lekbak en het rooster terug. Plaats de twee bakken weer onder de brouwkop of onder het stoom-/heetwaterpijpje.
7. Druk op de stoomtoets, zonder pauze loopt er ongeveer 1 liter water door de brouwgroep. Draai tijdens deze spoeling de stoom-/heetwaterregelaar minstens 20 seconden naar de maximale positie om ook het stoom-/heetwaterpijpje schoon te spoelen. Draai vervolgens de stoom-/heetwaterregelaar terug naar de OFF-stand zodat het resterende water door de brouwgroep loopt. Tijdens het spoelproces knipperen de toets **Prog.** en de stoomtoets weer snel.
8. Zodra het spoelen is voltooid, branden de beide koffietoetsen weer constant, de andere toetsen zijn uit en er klinkt twee keer een pieptoon.
9. Verwijder het waterreservoir nogmaals, leeg het, spoel het af met schoon water en plaats het waterfilter terug. Lekbak leeg en schoon maken.

OPMERKING: Veeg gemorste ontkalkingsoplossing onmiddellijk van de behuizing weg, omdat het middel het oppervlak kan beschadigen.

OPMERKING: Als het ontkalkingsprogramma niet tot het einde correct is uitgevoerd (bijv. door een stroomstoring), raden wij aan het programma in ieder geval tot het einde uit te voeren en de machine goed te spoelen.

WAARSCHUWING: Dompel het snoer, de stekker of het apparaat nooit onder in water of een andere vloeistof. Tijdens het ontkalken nooit het waterreservoir verwijderen of helemaal leeg laten lopen.

▲ DE ALARMMELDINGEN

LET OP! Over het algemeen geldt:

Als een toets rood knippert, is dit een alarmweergave!

OPMERKING: Het apparaat blijft werken en er kan nog steeds koffie worden gezet. Alleen de instellingen zijn niet beschikbaar zolang er een alarm wordt weergegeven.

■ WATERFILTER MOET WORDEN VERVANGEN: TOETS ☞ KNIPPERT WIT / ROOD

Voor het waterfilteralarm knippert de toets ☞ afwisselend wit en rood, de toets ☞ brandt wit.

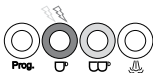

Zodra het waterfilteralarm brandt, gaat u als volgt te werk:

1. Prog.-toets indrukken.
2. Waterreservoir verwijderen, waterreservoir spoelen en nieuw filter plaatsen. Voeg koud water toe tot de maximale markering en plaats het waterreservoir terug. De installatie van het BRITA INTENZA waterfilterpatroon wordt beschreven op pagina 160–161.
3. Zet een bak onder de brouwgroep.
4. Druk op de toets ☞ om de automatische spoeling te activeren. Er loopt 500 ml water door.
5. Zodra de twee toetsen ☞ en ☞ weer constant wit branden, bevindt het apparaat zich weer in de bedrijfsmodus.

■ DE REINIGINGSCYCLUS MOET WORDEN UITGEVOERD: TOETS ☞ KNIPPERT WIT / ROOD

Voor het reinigingsalarm knippert de toets ☞ afwisselend wit en rood, de toets ☞ brandt wit.



Hoe de reinigingscyclus moet worden uitgevoerd, wordt beschreven op pagina 175–176.

■ DE ONTKALKINGSCYCLUS MOET WORDEN UITGEVOERD: TOETS ☞ KNIPPERT ROOD

Tijdens het ontkalkingsalarm knippert de toets ☞ rood, beide koffietoetsen branden wit.

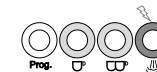

Hoe de ontkalkingscyclus moet worden uitgevoerd, wordt beschreven op pagina 176–177.

LET OP:

Het is mogelijk dat er gelijktijdig meerdere alarmen worden weergegeven.

In dit geval moet elk alarm worden opgeheven volgens de beschrijving in de handleiding, totdat alle alarmen weg zijn en de twee koffietoetsen constant wit branden.

■ ALARMMELDING VOOR "KOFFIE ZETTEN NIET MOGELIJK": BEIDE KOFFIETOETSEN KNIPPEN TWEEMAAL EN ER KLINT EEN DUBBELE PIEPTOON

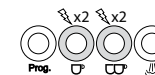

Mogelijke oorzaken en oplossingen:

Als het waterreservoir leeg is, stopt het apparaat na enkele seconden met koffiezetten of met het stoom- of warmwaterproces.

Vul het waterreservoir tot aan de maximale markering en druk op een van de twee koffietoetsen. De twee koffietoetsen branden constant wit, als het apparaat weer klaar is voor gebruik.

BELANGRIJK: Voeg altijd onmiddellijk water toe aan het reservoir nadat het filter is geplaatst en start de instelling en het spoelprogramma voor het nieuwe filter zoals beschreven, zie pagina 163.

Koffie zetten is niet mogelijk omdat het koffiempoeder te fijn gemalen is: De pomp stopt als er na 60 seconden geen koffie wordt gezet en er klinkt een dubbele pieptoon.

Verander het koffiempoeder in het filterelement, het koffiempoeder moet minder fijn worden gemalen.

▲ PROBLEMEN OPLOSSEN

Probleem	Mogelijke oorzaak	Oplossing
Het apparaat werkt niet.	Apparaat is niet ingeschakeld of de stekker zit niet in het stopcontact. Kortsluiting/stopcontact zonder stroom. De espressomachine is defect.	Controleer of de stekker goed in het stopcontact zit, de ON/OFF-toets is ingedrukt en de twee koffietoetsen wit branden. Controleer de stroomvoorziening. Neem contact op met een Solis-servicepunt.
De koffie loopt te langzaam of helemaal niet door de filterhouder.	Waterreservoir is leeg. Waterreservoir is niet goed geplaatst. De koffie is te fijn gemalen. Te veel koffie in het filterelement. De gemalen koffie is te sterk aangedrukt. Het filterelement is verstopt. Het apparaat staat in de stoomfunctie d.w.z. dat de stoomtoets is ingedrukt (de stoomtoets brandt of knippert, de toetsen ☞ en ☛ branden niet). De stoom-/heetwaterregelaar is opengedraaid. De espressomachine is defect.	Waterreservoir vullen. Waterreservoir op de juiste manier plaatsen. Let op de juiste maling. Let op de juiste hoeveelheid. Druk de gemalen koffie niet zo hard aan. Reinig het filter. Druk op een van de koffietoetsen en wacht tot beide koffietoetsen permanent wit branden. Draai de stoom-/heetwaterregelaar dicht. Neem contact op met een Solis-servicepunt.
De koffie loopt te snel door.	De koffie is te grof gemalen. Te weinig koffie in het filterelement. De koffie is niet genoeg aangedrukt.	Let op de juiste maling. Let op de juiste hoeveelheid. Druk de gemalen koffie harder aan.

Probleem	Mogelijke oorzaak	Oplossing
De koffie is koud.	De kopjes zijn niet voorverwarmd. Het apparaat is niet voorverwarmd. De brouwtemperatuur is te laag.	Verwarm de kopjes met warm water voor. Voordat u de eerste keer koffie zet, laat u water door de geplaatste filterhouder (met filterelement, maar zonder gemalen koffie) lopen om alle apparaatdelen te verwarmen. Verander de brouwtemperatuur.
Er staat water onderin de espressomachine.	De lekbak zit vol water. De espressomachine is defect.	Ledig en reinig de lekbak. Neem contact op met een Solis-servicepunt.
De espresso smaakt zuur.	De gemalen koffie is te lang op een warme, vochtige ruimte bewaard en is niet meer goed.	Gebruik altijd vers gemalen koffie en bewaar de ongeopende verpakking op een koele, droge plek. Sluit de verpakking luchtdicht na het openen.
De stoom kan de melk niet opschuimen.	De stoomtoets is niet ingedrukt/knippert nog. De melkkan is te groot of heeft een ongeschikte vorm. U hebt melk met <3,3% eiwit gebruikt.	Het apparaat kan alleen stoom genereren nadat het apparaat de juiste temperatuur voor de stoomfunctie heeft bereikt. De stoomfunctie is geactiveerd als de stoomtoets wit brandt en tegelijkertijd de toetsen ☞ en ☛ niet branden. De stoom- /heetwaterregelaar moet volledig worden opengedraaid. Gebruik altijd een hoge, smalle beker, bij voorkeur uit RVS. Gebruik melk met >3,3% eiwit.

Probleem	Mogelijke oorzaak	Oplossing
Er wordt geen stoom geproduceerd.	De stoomfunctie is 2 minuten gebruikt. Stoom-/heetwaterpijpje is verstopt. Waterreservoir is leeg. De stoomtoets is niet ingedrukt/de stoom-/heetwaterregelaar staat niet op de stoomstand. De espressomachine is defect.	Draai de stoom-/heetwaterregelaar minimaal 1 minuut dicht. Reinig het stoom-/heetwaterpijpje en de schuimkop. Waterreservoir vullen. Druk op de stoomtoets en wacht tot deze stopt met knippen. Draai de stoom-/heetwaterregelaar naar de maximale stoomstand. Neem contact op met een Solis-servicepunt.
De heetwaterfunctie werkt niet.	Waterreservoir is leeg. De opwarmfase is nog niet voltooid. De stoom-/heetwaterregelaar is niet openge draaid. De heetwaterfunctie is 2 minuten gebruikt. De espressomachine is defect.	Waterreservoir vullen. Wacht tot beide koffietoetsen constant wit branden. Zet de stoom-/heetwaterregelaar in de maximale stand. Draai de stoom-/heetwaterregelaar minimaal 1 minuut dicht. Neem contact op met een Solis-servicepunt.
Er loopt koffie langs de rand de filterhouder	Te veel koffie in het filterelement. Er zit gemalen koffie op de afdichtring van de brouwkop. Het papier van de pads zit niet helemaal in de padfilterelement. De filterhouder is niet volledig vastgedraaid. De espressomachine is defect.	Let op de juiste hoeveelheid. Schakel het apparaat uit en wacht tot deze is afgekoeld en reinig de filterelementen, filterhouder en brouwkop met afdichtring. Plaats het padpapier helemaal in het filterelement. Plaats de filterhouder in de brouwgroep en draai de hendel naar rechts tot u weerstand voelt. Neem contact op met een Solis-servicepunt.

Als de volgende problemen niet op u van toepassing zijn, neemt u contact op met Solis of een door Solis erkend servicepunt.

UITLEG OVER DE TOETSLAMPJES				
Toets Prog.	Toets ☐	Toets ☐	Toets ☐	Reden
knippert tweemaal	knippert tweemaal	knippert tweemaal	knippert tweemaal	Apparaat is net ingeschakeld
uit	knippert	knippert	uit	– Opwarmfase – Heet water – Na stoomfunctie: Automatische koelspoeling wordt uitgevoerd of afkoelfase – Temperatuur voor de koffie-functie na stoomgebruik te hoog. Wacht tot het apparaat is afgekoeld
uit	aan	aan	uit	Bedrijfstemperatuur bereikt, klaar voor gebruik
uit	knippert	uit	uit	Koffie zetten ☐
uit	uit	knippert	uit	Koffie zetten ☐
uit	uit	uit	knippert	Voorverwarmfase van de stoomfunctie/ stoomfunctie in bedrijf
uit	uit	uit	aan	Stoomfunctie gereed
uit	knippen afwisselend			Stand-bymodus
uit	knippert wit/rood	aan	uit	Waterfilteralarm
uit	aan	knippert wit/rood	uit	Reinigingsalarm
uit	aan	aan	knippert rood	Ontkalkingsalarm
uit	knippert snel	knippert snel	uit	Koffie zetten niet mogelijk (waterreservoir leeg)

▲ KOFFIE EN VERBRUIKSARTIKELEN

Voor uw Solis Barista Perfetta Plus espressomachine zijn de volgende accessoires, koffie en verbruiksartikelen verkrijgbaar:

Art.-nr. 960.94	SOLIS Scala Plus-koffiemolen
Art.-nr. 978.40	Solis-uitklopbakje
Art.-nr. 703.02	SOLIPOL® special ontkalkingsmiddel (1000 ml)
Art.-nr. 993.02	SOLITABS-reinigingstabletten (10 stuks)
Art.-nr. 992.04	SOLIS Intense Espresso koffiebonen (500 g)
Art.-nr. 992.60	SOLIS Smooth Crema koffiebonen (500 g)
Art.-nr. 992.12	SOLIS Compacte 44 mm pads Intense Espresso (100 st.)
Art.-nr. 992.13	SOLIS Compacte 44 mm pads Smooth Crema (100 st.)

U krijgt de accessoires en de verbruiksartikelen voor uw Solis Barista Perfetta Plus espressomachine bij de betere vakhandel of bij Solis. De contactadressen vindt u achteraan in deze gebruiksaanwijzing.

▲ TECHNISCHE SPECIFICATIES

Modelnr.	Type 1170
Productnaam	Espressomachine
Spanning/frequentie	220–240V~/50–60Hz
Vermogen	1420–1700 Watt
Afmetingen	18,7 × 37,2 × 32,1 cm (Breedte × Diepte × Hoogte)
Gewicht	5,7 kg
Technische wijzigingen voorbehouden.	

version 06/2019

▲ VERWIJDERING



EU 2012/19/EU

Aanwijzingen voor correcte verwijdering van het product volgens EU-richtlijn EU 2012/19/EU.

Het afgedankte apparaat mag niet met het huishoudelijk vuil als restafval worden verwerkt. Het afgedankte apparaat moet bij een plaatselijk afvalinzamelpunt of bij de leverancier worden ingeleverd zodat een milieuvriendelijke verwerking wordt gegarandeerd. Door de gescheiden inzameling van elektrische en elektronische apparaten worden mogelijke negatieve gevolgen voor het milieu en de gezondheid voorkomen en kunnen componenten worden hergebruikt of gerecycled, waardoor er veel energie en grondstoffen worden bespaard. Om verplichte afvalverwerking van het apparaat volgens de voorschriften duidelijk onder de aandacht te brengen is hiernaast het symbool van een doorgekruiste afvalbak afgebeeld.

Solis of Switzerland AG behoudt zich het recht voor om te allen tijde technische en optische wijzigingen en modificaties uit te voeren om zijn producten te verbeteren.

SOLIS HELPLINE

Dit apparaat heft een zeer lange levensduur en is erg betrouwbaar. Komt het toch voor dat er een storing optreedt kunt u ons zonder meer bellen. Vaak is het probleem met een tip of met een trucje op te heffen, zonder dat u ons het apparaat hoeft te sturen. Wij adviseren u graag. De contactadressen vindt u aan het einde van deze gebruikshandleiding.

Bewaar de originele verpakking van dit product goed zodat u ze voor eventueel transport of verzending van het product kunt gebruiken.

▲ Solis Kundendienst Helpline

Für Warenretouren und Reparatursendungen nehmen Sie bitte vorgängig mit uns Kontakt auf. Wir werden Ihnen dann gerne die entsprechende Anschrift bekanntgeben. Oder gehen Sie einfach auf www.solis.com.

▲ Solis Helpline – Service d'assistance

Pour tout retour de marchandises ou envoi pour réparations prenez tout d'abord contact avec nous. Nous vous communiquerons alors avec plaisir l'adresse correspondante. Ou rendez-vous simplement sur www.solis.com.

▲ Servizio di assistenza clienti Solis

Per resi di merci e spedizioni di riparazione, La preghiamo di contattarci in anticipo. Saremo lieti di comunicarLe l'indirizzo appropriato. O semplicemente andare su www.solis.com.

▲ Solis customer service

Please contact us in advance of sending in products for return or repair. We will gladly give you the respective address. Alternatively, you can simply visit www.solis.com.

▲ Solis Klantendienst Helpline

Neem contact met ons op alvorens producten te retourneren of voor reparatie te verzenden. U krijgt van ons dan het desbetreffende adres. Of kijk gewoon even op www.solis.com.

CH

Schweiz / Suisse

Svizzera

✉ Solis Produzione SA
Centro Solis
Via Penate 4
CH-6850 Mendrisio

Adresse für Warenretouren
abweichend – siehe:

Adresse différente pour les
retours de produit – voir:
Indirizzo differente per resi
di merce - vedi:

www.solis.com

☎ 091-802 90 10
@ support.ch@solis.com
🌐 www.solis.ch

D

Deutschland

✉ Solis Deutschland GmbH
Marienstrasse 10
D-78054 Villingen-
Schwenningen

Adresse für Warenretouren
abweichend – siehe:

www.solis.com

☎ 0800-724 07 02
@ info.de@solis.com
🌐 www.solis.de

AT

Österreich

✉ Solis Austria
Bruderhofstrasse 10
A-6800 Feldkirch

Adresse für Warenretouren
abweichend – siehe:

www.solis.com

☎ 0800-22 03 92
@ info.at@solis.com
🌐 www.solis.at

NL

Nederland

✉ Solis Benelux BV
Stadskade 318
NL-7311 XX
Apeldoorn

Afwijkend adres voor
productretouren – zie:
www.solis.com

☎ 085-4010 722
@ info.nl@solis.com
🌐 www.solisonline.nl

B LU

België/Belgique Belgien/Luxembourg

✉ Solis Benelux BV
Stadskade 318
NL-7311 XX
Apeldoorn

Address for return shipment of
goods differs – please refer to:

Afwijkend adres voor
productretouren – zie:
Adresse différente pour les
retours de produit – voir:
www.solis.com

☎ +32-(0)2-808 35 82
@ info.be@solis.com
🌐 www.solis.be

INT

International

✉ Solis Produzione SA
Centro Solis
Via Penate 4
CH-6850 Mendrisio
Switzerland

Address for return shipment of
goods differs – please refer to
www.solis.com

☎ +41-91-802 90 10
@ support.ch@solis.com
🌐 www.solis.com