

# SHARP



R-941(W)W



R-941STW

**Achtung**  
**Avertissement**  
**Waarschuwing**

## R-941(BK)W / R-941(IN)W R-941(W)W / R-941STW

**MIKROWELLEGERÄT MIT GRILL UND HEISSLUFT - BEDIENUNGSANLEITUNG MIT KOCHBUCH**  
**FOUR A MICRO-ONDES AVEC GRIL ET CONVECTION - MODE D'EMPLOI AVEC LIVRE DE RECETTES**  
**MICROGOLFOVEN MET GRILL EN CONVECTIE - GEBRUIKSAANWIJZING MET KOOKBOEK**

**(D)**

Diese Bedienungsanleitung enthält wichtige Informationen, welche Sie vor Inbetriebnahme des Gerätes unbedingt sorgfältig durchlesen sollten.

**Achtung:** Die Nichtbeachtung der Gebrauchs- und Serviceanweisungen sowie jeglicher Eingriff, der das Betreiben des Gerätes in geöffnetem Zustand (z.B. geöffnetes Gehäuse) erlaubt, führt zu erheblichen Gesundheitsschäden.

**(F)**

Ce mode d'emploi du four contient des informations importantes, que vous devez lire avant d'utiliser votre four à micro-ondes.

**Avertissement:** Des risques sérieux pour la santé peuvent être encourus si ces instructions d'utilisation et d'entretien ne sont pas respectées ou si le four est modifié de sorte qu'il soit possible de le faire fonctionner lorsque la porte est ouverte.

**(NL)**

Deze gebruiksaanwijzing bevat belangrijke informatie die u dient te lezen alvorens u de oven in gebruik neemt.

**Waarschuwing:** Het niet naleven van de gebruiks- en onderhoudsvoorschriften evenals elke ingreep die het mogelijk maakt dat het toestel in niet-gesloten toestand in werking kan gesteld worden, kan leiden tot ernstige gezondheidsletsels.

**1050 W (IEC 60705)**



DEUTSCH

FRANÇAIS

NEDERLANDS



**D Sehr geehrter Kunde,**

Wir gratulieren Ihnen zu Ihrem neuen Mikrowellengerät, das Ihnen ab jetzt die Arbeit im Haushalt wesentlich erleichtern wird.

Sie werden angenehm überrascht sein, was man mit Ihrer Kombi-Mikrowelle alles machen kann. Sie können nicht nur schnell Speisen auftauen und erhitzen, sondern auch ganze Menüs zubereiten. Die Kombination von Mikrowelle, Heißluft und Grill bedeutet, dass die Nahrungsmittel gleichzeitig gegart und gebräunt werden können, und dies sehr viel schneller als mit herkömmlichen Garverfahren.

In unserer Versuchsküche hat das Mikrowellen-Team eine Auswahl der köstlichsten internationalen Rezepte zusammengestellt, die Sie schnell und einfach nachkochen können.

Lassen Sie sich von den beigefügten Rezepten inspirieren und bereiten Sie Ihre Lieblingsgerichte in der Mikrowelle zu.

Sicher werden Sie von den zahlreichen Vorteilen eines Mikrowellengerätes begeistert sein:

- Speisen können direkt in den Portionstellern zubereitet werden, dadurch entsteht weniger Abwasch.
- Durch kürzere Garzeiten und die Verwendung von wenig Wasser und Fett bleiben viele Vitamine, Mineralien und Aromen erhalten.

Wir empfehlen Ihnen, die Bedienungsanleitung und den Ratgeber genau durchzulesen.

So wird Ihnen die Bedienung Ihres Gerätes leicht von der Hand gehen.

**Viel Spaß beim Umgang mit Ihrem neuen Kombi-Mikrowellengerät und beim Ausprobieren der köstlichen Rezepte.**

**Ihr Mikrowellen-Team**

**D INHALT****Bedienungsanleitung**

SEHR GEEHRTER KUNDE	D-1
GERÄT	D-2
ZUBEHÖR	D-3
SONDERZUBEHÖR	D-3
BEDIENFELD	D-4
WICHTIGE SICHERHEITSHINWEISE	D-5-8
AUFSTELLANWEISUNGEN	D-8
VOR INBETRIEBNAHME	D-9
AUSWÄHLEN DER SPRACHE	D-9
VERWENDUNG DER STOP-TASTE	D-9
MIKROWELLENLEISTUNG	D-10
GAREN MIT DER MIKROWELLE	D-11
GRILLBETRIEB	D-12
HEIZEN OHNE SPEISEN	D-12
HEISSLUFTBETRIEB	D-13-14
KOMBI-BETRIEB	D-15-16
ANDERE NÜTZLICHE FUNKTIONEN	D-17-19
AUTOMATIK-BETRIEB	D-20-21
TABELLE: EXPRESS GAREN	D-21
TABELLE: EXPRESS AUFTAUEN	D-22
HINWEIS: EXPRESS AUFTAUEN	D-23
TABELLE: ERHITZUNGS-AUTOMATIK	D-23
TABELLE: GAR-AUTOMATIK	D-24

REZEPTE FÜR DEN GEBRAUCH DES RECHTECKIGEN BACKBLECHS PSRA-A001URHO (x2)	D-25-27
REINIGUNG UND PFLEGE	D-28
FUNKTIONSPRÜFUNG	D-29

**Kochbuch**

WAS SIND MIKROWELLEN?	D-30
DAS KANN IHR NEUES KOMBI-MIKROWELLENGERÄT	D-30
DAS GEEIGNETE GESCHIRR	D-31-32
TIPPS UND TECHNIKEN	D-32-34
ERHITZEN	D-35
AUFTAUEN	D-35
AUFTAUEN UND GAREN	D-36
GAREN VON FLEISCH, FISCH UND GEFLÜGEL	D-36
GAREN VON FRISCHEM GEMÜSE	D-36
ZEICHENERKLÄRUNG	D-37
TABELLEN	D-38-40
REZEPTE	D-41-67
TECHNISCHE DATEN	D-68
ENTSORGUNGSINFORMATIONEN	D-68
SERVICE NIEDERLASSUNGEN	I



# GERÄT

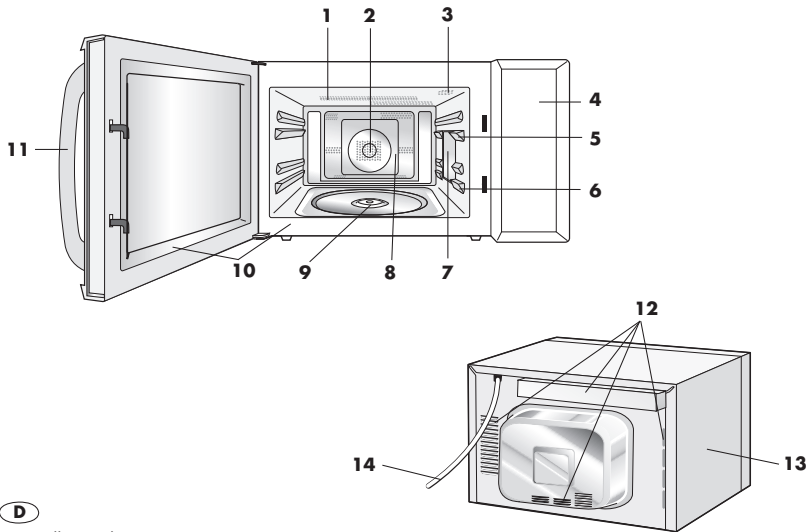

## D

- 1 Grill-Heizelement
- 2 Heißluft-Heizelement
- 3 Garraumlampe
- 4 Bedienfeld
- 5 Einschubschiene (Schiene 1)
- 6 Einschubschiene (Schiene 2)
- 7 Spritzschutz für den Hohlleiter
- 8 Garraum
- 9 Antriebswelle
- 10 Türdichtungen und Dichtungsoberflächen
- 11 Türgriff
- 12 Lüftungsöffnungen
- 13 Außenseite
- 14 Netzanschlusskabel

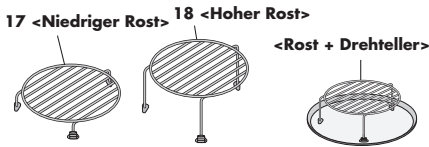
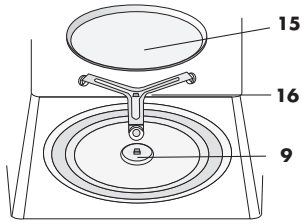

19 <Backblech>



Haushalts-Backblech

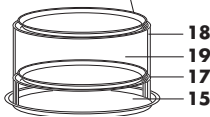

## D ZUBEHÖR

Überprüfen, ob die Zubehöreile vorhanden sind:

**15** Drehteller, **16** Drehteller-Träger, **17** Niedriger Rost (Höhe: 4 cm), **18** Hoher Rost (Höhe: 15,5 cm), **19** Backblech.

- Den Drehteller-Träger auf die Antriebswelle in die Mitte des Gerätebodens legen. Stellen Sie bitte dabei sicher, dass die TOP markierte Oberseite nach oben weist. Der Drehteller-Träger sollte sich nun reibungslos um die Antriebswelle drehen lassen.
- Platzieren Sie nun den Drehteller auf den Drehteller-Träger.
- Bei Bedarf das hohe/niedrige Rost auf den Drehteller stellen. Diese Roste werden zum Garen im Heißluft-, Kombi- oder Grillmodus verwendet.
- Die Backbleche sollten nur zum Backen von Gebäck im Heißluftbetrieb verwendet werden. Stellen Sie das Backblech auf den niedrigen Rost. Wenn Sie in zwei Ebenen gleichzeitig backen möchten, verwenden Sie bitte ein zusätzliches Haushaltsbackblech (nicht mit dem Gerät mitgeliefert) für das hohe Rost, siehe Anordnung in der gegenüberliegenden Zeichnung.

## HINWEIS:

- Das Gerät nur betreiben, wenn der Drehteller und der Drehteller-Träger korrekt installiert worden sind. Dies fördert ein gleichmäßiges Garergebnis. Ein schlecht installierter Drehteller kann klappern, sich nicht richtig drehen und dadurch das Gerät beschädigen.
- Der Drehteller dreht sich sowohl im als auch gegen den Uhrzeigersinn. Die Drehrichtung kann sich bei jedem erneuten Starten des Geräts ändern. Dies hat keine Auswirkungen auf das Garergebnis.
- Bei der Bestellung von Zubehör teilen Sie Ihrem Händler oder dem SHARP-Kundendienst bitte folgende Angaben mit: Name des Zubehörs und Bezeichnung des Modells. Das Gerät wird mit 2 Rosten (hohem und niedrigem) und einem Backblech geliefert.



# SONDERZUBEHÖR



20 <Backblech>

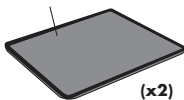

(x2)

D

## WAHLWEISES ZUBEHÖR BACKBLECH

### PSRA-A001URHO (x2):

- Für diesen Ofen können Sie 2 rechteckige Backbleche (20) als optionales Zubehör bestellen.
- Diese Teile gehören zum Mikrowellengerät R-941(BK)W. Nur zum Garen mit Heißluft verwenden Siehe Seite D-14.

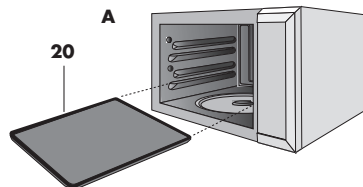



# BEDIENFELD

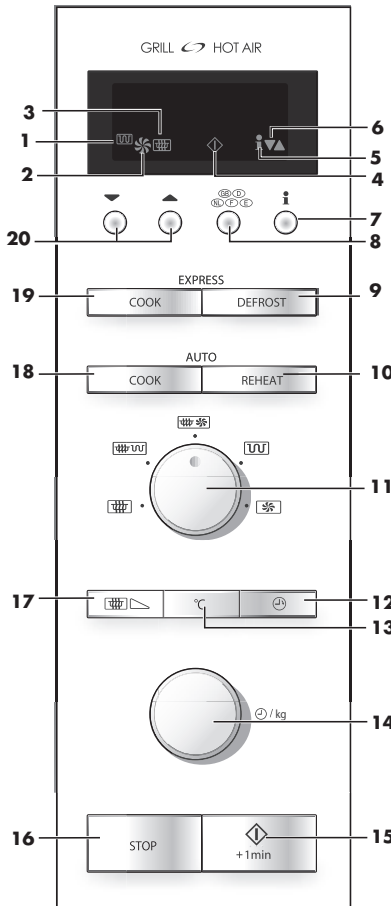

## D BEDIENFELD

### Anzeigen und Symbole:

- 1 Symbol für **GRILL**
- 2 Symbol für **HEISSLUFT**
- 3 Symbol für **MIKROWELALE**
- 4 Symbol für **GARVORGANG**
- 5 Symbol für **INFORMATION**
- 6 Anzeige **KÜRZER/LÄNGER**

### Bedienungstasten:

- 7 **INFORMATION**-Taste
- 8 **SPRACHEN**-Taste
- 9 **EXPRESS-AUFTAUEN**-Taste
- 10 **ERHITZUNGS-AUTOMATIK**-Taste
- 11 Drehknopf für die Wahl der **BETRIEBSART**
  - für Mikrowellengaren
  - für Mikrowellengaren mit GRILL
  - für Mikrowellengaren mit HEISSLUFT
  - für GRILL
  - für HEISSLUFT
- 12 **ZEITSCHALTUHR**-Taste
- 13 **HEISSLUFT**-Taste
  - Zum Ändern der Heißlufttemperatur
- 14 **ZEIT/GEWICHT**-Knopf
  - Geben Sie mit diesem Knopf entweder die Gar-oder Auftauzeit bzw. das Gewicht der Speise ein.
- 15 (**START**)/ **+ 1min**-Taste
- 16 **STOP**-Taste
- 17 **MIKROWELLEN-LEISTUNGSSTUFEN**-Taste
  - Zum Ändern der Mikrowellenleistung
- 18 **GAR-AUTOMATIK**-Taste
- 19 **EXPRESS-GAREN**-Taste
- 20 **KÜRZER/LÄNGER**-Tasten

### Hinweis für Sehbehinderte Verbraucher:

Der Ansprehton der Starttaste unterscheidet sich von dem der Stopptaste.

Bei der Starttaste gibt es drei gehobene Punkte, und bei der Stopptaste gibt es einen gehobenen Punkt.



### WICHTIG FÜR IHRE SICHERHEIT: LESEN SIE DIE FOLGENDEN HINWEISE AUFMERKSAM DURCH, UND BEWAHREN SIE DIE BEDIENUNGSANLEITUNG AUF

1. Dieser Ofen ist für den Gebrauch auf einer Arbeitsplatte oder als Einbaufen vorgesehen. Stellen Sie den Ofen nicht in einen Schrank. Platzieren oder befestigen Sie den Ofen so, dass sich seine Unterseite 85 cm oder weiter über dem Boden befindet. Wenn Sie den Ofen einbauen, müssen Sie folgenden von SHARP zugelassenen Installationsrahmen verwenden: EBR-9900(W) für R-941(W)W/ EBR-9900(BK) für R-941(BK)W/ EBR-9910(IN) für R-941(IN)W oder EBR-99ST für R-941STW. Diese sind bei Ihrem Einzelhändler erhältlich. Folgen Sie den Anweisungen zur Installation des Rahmens oder fragen Sie dazu Ihren Einzelhändler. Die Sicherheit und die Qualität des Produkts sind nur durch Verwendung des entsprechenden Rahmens gewährleistet.
2. Die hintere Fläche des Ofens sollte an die Wand gesetzt werden.
3. Über dem Ofen muss sich ein Freiraum von mindestens 13 cm befinden.
4. Dieses Gerät ist für den Gebrauch in einem Haushalt oder einer ähnlichen Umgebung vorgesehen, wie z. B. in:
  - Betriebsküchen in Geschäften, Büros und sonstigen Arbeitsumgebungen;
  - Hotels, Motels und sonstigen Wohnumgebungen;
  - Pensionen bzw. Zimmern mit Frühstück.
5. Der Mikrowellenofen ist zur Erhitzung von Esswaren und Getränken bestimmt. Trocknen von Lebensmitteln oder Kleidern und Erwärmen von Wärmekissen, Pantoffeln, Schwämmen, feuchten Tüchern und Ähnlichem können zu Verletzungen und zur Entstehung eines Brands führen.
6. Die Benutzung dieses Geräts darf nur dann durch Kinder ab 8 Jahren und Personen mit eingeschränkten körperlichen, sensorischen oder geistigen Fähigkeiten oder Mangel an Erfahrung und entsprechenden Kenntnissen erfolgen, wenn sie vorher im sicheren Gebrauch des Geräts unterwiesen wurden und sie die einbezogenen Gefahren verstehen. Kinder dürfen nicht mit dem Gerät spielen. Ohne Aufsicht dürfen Kinder das Gerät nicht reinigen.
7. **ACHTUNG:** Das Gerät und seine zugänglichen Teile werden während seines Betriebs heiß. Seien Sie vorsichtig, sodass Sie die Heizelemente nicht berühren. Kinder unter 8 Jahren sind von dem Gerät fernzuhalten, sofern sie nicht ständig beaufsichtigt werden.
8. **ACHTUNG:** Die zugänglichen Teile können während des Betriebs heiß werden. Kleine Kinder müssen von dem Gerät ferngehalten werden.
9. **ACHTUNG:** Wenn die Tür oder die Türdichtungen beschädigt ist/sind, darf der Ofen nicht benutzt werden, bis er durch eine kompetente Person repariert wurde.



## WICHTIGE SICHERHEITSHINWEISE

10. **ACHTUNG:** Außer für eine besonders ausgebildete Person ist es für jede andere Person gefährlich, den Ofen zu reparieren, wenn dafür eine Abdeckung entfernt werden muss, die Schutz vor dem Austritt von Mikrowellenenergie bietet. Justieren, reparieren oder verändern Sie den Ofen niemals selbst.
11. Wenn das Stromversorgungskabel dieses Geräts beschädigt ist, muss es zur Vermeidung von Gefahren von einem durch SHARP befugten Kundendienstmitarbeiter ausgetauscht werden.
12. **ACHTUNG:** Flüssigkeiten und sonstige Nahrungsmittel dürfen nicht in geschlossenen Behältern erhitzt werden, da sie explodieren können.
13. Erhitzen von Getränken durch Mikrowellen kann zu verzögertem hervorbrechendem Kochen führen, sodass bei der Handhabung des Behälters Vorsicht geboten ist.
14. Eier in ihrer Schale und ganze hartgekochte Eier sollten nicht im Mikrowellenofen erhitzt werden, da sie auch dann explodieren können, wenn der Garvorgang abgeschlossen ist. Zum Garen oder Wiedererwärmen von Eiern, die keine Rühreier sind, müssen Sie das Eigelb und das Eiweiß durchstechen, um zu vermeiden, dass sie explodieren. Schälen Sie hartgekochte Eier und schneiden Sie sie in Scheiben, bevor Sie sie im Mikrowellenofen erneut erhitzen.
15. Alle Utensilien müssen für den Gebrauch in einem Mikrowellenofen geeignet sein. Siehe Seite D-31. Verwenden Sie ausschließlich mikrowellensichere Behälter.
16. Zur Vermeidung von Verbrennungen sollte der Inhalt von Milchflaschen und Gläsern mit Babynahrung gerührt oder geschüttelt und die Temperatur vor dem Verzehr überprüft werden.
17. Beim Erhitzen von Lebensmitteln in Kunststoff- oder Papierbehältern sollten Sie den Ofen im Auge behalten, weil die Möglichkeit einer Entzündung besteht.
18. Wenn Rauch austritt, müssen Sie das Gerät ausschalten oder den Stecker ziehen und die Tür geschlossen lassen, um mögliche Flammen zu ersticken.
19. Der Ofen sollte regelmäßig gereinigt werden. Entfernen Sie dabei alle Lebensmittelreste.
20. Wenn Sie den Ofen nicht sauber halten, kann dies zu einer Beschädigung der Oberfläche führen, was wiederum die Lebensdauer des Geräts verkürzen und eine Gefahrensituation zur Folge haben kann.
21. Zur Reinigung der Glasscheibe der Ofentür dürfen keine Scheuermittel oder scharfen Metallschaber verwendet werden, weil diese die Oberfläche kratzen, was dazu führen kann, dass das Glas zerbricht.
22. Zudem darf kein Dampfreiniger verwendet werden.
23. Anweisungen zur Reinigung der Türdichtungen, der Räume und der angrenzenden Teile finden Sie auf Seite D-28.





## Zur Vermeidung von Feuer.

1. **Mikrowellengeräte sollten während des Betriebs nicht unbeaufsichtigt gelassen werden. Zu hohe Leistungsstufen oder zu lange Garzeiten können das Gargut überhitzen und Feuer verursachen.**
2. Die Steckdose muss ständig zugänglich sein, sodass der Netzstecker im Notfall einfach abgezogen werden kann.
3. Die Netzspannung muss 230 V Wechselstrom, 50 Hz betragen und sollte mit einer Sicherung von mindestens 16A oder einem Sicherungsautomaten von mindestens 16A ausgestattet sein.
4. Eine getrennte, nur dem Betrieb dieses Gerätes dienende Schaltung sollte vorgesehen werden.
5. Das Gerät nicht an Orten aufstellen, an denen Wärme erzeugt wird. z.B. in der Nähe eines konventionellen Herdes.
6. Das Gerät nicht an Orten aufstellen, an denen eine hohe Luftfeuchtigkeit vorhanden ist oder sich Kondenswasser bilden kann.
7. Das Gerät nicht im Freien lagern oder aufstellen.
8. Spritzschutzabdeckung, den Garraum, den Drehteller und Drehteller-Unterstützung nach dem Gebrauch reinigen. Diese Bauteile sollten trocken und fettfrei sein. Zurückbleibende Fettspritzer können überhitzen, zu rauchen beginnen oder sich entzünden.
9. Keine brennbaren Materialien in der Nähe des Gerätes oder der Lüftungsöffnungen lagern.
10. Niemals die Lüftungsöffnungen blockieren.
11. Alle Metallverschlüsse, Drähte usw. von Lebensmitteln und Verpackungen entfernen. Funkenbildung auf Metalloberflächen kann zu Feuer führen.
12. Verwenden Sie die Mikrowelle nicht, um Öl zum Frittieren zu erhitzen. Temperaturen können nicht kontrolliert werden, und das Fett kann sich entzünden.
13. Um Popcorn zuzubereiten darf nur für Mikrowellengeräte vorgesehenes Popcorn-Geschirr verwendet werden.
14. Keine Lebensmittel oder anderen Gegenstände im Gerät lagern.
15. Die Einstellungen nach dem Starten des Gerätes überprüfen, um sicherzustellen, dass das Gerät wie gewünscht arbeitet.
16. Zur Vermeidung von Überhitzung und Feuer sollte besonders vorsichtig vorgegangen werden, wenn Lebensmittel mit besonders hohem Zucker- oder Fettgehalt gegart oder aufgewärmt werden, z.B. Würstchen, Kuchen oder andere Süßspeisen.
17. Siehe die entsprechenden Hinweise in dieser Bedienungsanleitung sowie im beigefügten Kochbuchabschnitt.

## Zur Vermeidung von Verletzungen

1. **WARNUNG:**  
Das Gerät nicht betreiben, wenn es beschädigt ist oder Fehlfunktionen aufweist. Überprüfen Sie vor dem Betrieb die folgenden Punkte:
  - a) Die Tür muss einwandfrei schließen und darf nicht falsch ausgerichtet oder verzogen sein.
  - b) Die Scharniere und Türsicherheitsverriegelungen dürfen nicht beschädigt oder lose sein.
  - c) Die Türdichtungen und Dichtungsoberflächen dürfen nicht beschädigt sein.
  - d) Im Garraum und an der Tür dürfen keine Dellen vorhanden sein.
  - e) Das Netzkabel und der Netzstecker dürfen nicht beschädigt sein.

2. Gerät nicht bei geöffneter Tür oder mit auf irgendeine Weise veränderter Türsicherheitsverriegelung betreiben.
3. Niemals das Gerät betreiben, wenn sich Gegenstände zwischen den Türdichtungen und den Dichtungsoberflächen befinden.
4. **Vermeiden Sie die Ansammlung von Fett oder Verschmutzungen auf den Türdichtungen und angrenzenden Teilen. Reinigen Sie das Gerät in regelmäßigen Abständen und entfernen Sie alle Lebensmittelreste. Folgen Sie den Anweisungen "Pflege und Reinigung" auf Seite D-28.**
5. Personen mit HERZSCHRITTMACHERN sollten ihren Arzt oder den Hersteller des Herzschrittmachers nach Vorsichtsmaßnahmen beim Umgang mit Mikrowellengeräten befragen.

## Zur Vermeidung von elektrischem Schlag

1. Unter keinen Umständen sollte das äußere Gehäuse entfernt werden.
2. Niemals Flüssigkeiten in die Öffnungen der Türsicherheitsverriegelung oder Lüftungsöffnungen kommen lassen oder Gegenstände in diese Öffnungen stecken. Wenn Flüssigkeiten verschüttet werden, müssen Sie sofort das Gerät ausschalten, den Netzstecker ziehen und den SHARP-Kundendienst anfordern.
3. Niemals das Netzkabel bzw. den Netzstecker in Wasser oder andere Flüssigkeiten legen.
4. Das Netzkabel sollte nicht über die Kante eines Tisches oder einer Arbeitsfläche gelegt werden.
5. Das Netzkabel von erhitzten Flächen, insbesondere der Geräterückseite, fernhalten.
6. Versuchen Sie nicht, die Garraumlampe selbst zu ersetzen. Dies darf nur durch einen von SHARP autorisierten Elektriker vorgenommen werden. Wenn die Garraumlampe ausfällt, wenden Sie sich bitte an Ihren Händler oder einen autorisierten SHARP-Kundendienst.

## Zur Vermeidung von Explosionen und plötzlichem Sieden:

1. Niemals verschlossene Behälter verwenden. Verschlüsse und Abdeckungen entfernen. Verschlossene Behälter können durch den Druckanstieg selbst nach dem Ausschalten des Gerätes noch explodieren.
2. Beim Erhitzen von Flüssigkeiten vorsichtig vorgehen. Behälter mit großer Öffnung verwenden, damit entstehende Blasen entweichen können.

**Niemals Flüssigkeiten in schmalen, hohen Gefäßen wie z.B. Babyflaschen erhitzen, da der Inhalt herausspritzen und zu Verbrennungen führen könnte.**

Um Verbrennungen durch plötzliches Überkochen (Siedeverzug) zu vermeiden:

1. Keine extrem langen Zeiten einstellen (Siehe Seite D-39).
2. Flüssigkeiten vor dem Kochen/Erhitzen umrühren.
3. Es wird empfohlen, während des Erhitzens einen Glasstab oder ähnlichen Gegenstand (kein Metall) in die Flüssigkeit zu stecken.
4. Nach dem Erhitzen die Flüssigkeiten noch mindestens 20 Sekunden im Gerät lassen, um verspätetes Aufwallen durch Siedeverzug zu verhindern.
5. Die Schale von Lebensmitteln, z.B. Kartoffeln, Würstchen oder Obst, vor dem Garen anstecken, damit sie nicht explodieren.



## WICHTIGE SICHERHEITSHINWEISE

### Zur Vermeidung von Verbrennungen

1. Beim Entnehmen von Gargut aus dem Garraum sollten Topflappen oder Ofenhandschuhe verwendet werden, um Verbrennungen zu vermeiden.
2. Öffnen Sie Behälter, Popcorneschirr, Kochbeutel usw. von den Händen abgewandt, um Verbrennungen durch Dampf zu vermeiden.
- 3.

**Um Verbrennungen zu vermeiden, immer die Lebensmittelltemperatur prüfen und umrühren, bevor Sie das Gargut servieren. Besondere Vorsicht ist geboten, wenn die Lebensmittel oder Getränke an Babys, Kinder oder ältere Personen weitergereicht werden.**

Die Temperatur des Behälters ist kein zuverlässiger Hinweis auf die tatsächliche Temperatur des Lebensmittels oder Getränks; immer die Temperatur des Lebensmittels prüfen.

4. Beim Öffnen des Gerätes immer Abstand von der Tür halten, um Verbrennungen durch entweichenden Dampf und Hitze zu vermeiden.
5. Lebensmittel mit Füllungen nach dem Garen immer aufschneiden, damit der Dampf entweichen kann. So vermeiden Sie Verbrennungen.

### Zur Vermeidung von Fehlbedienung durch Kinder

1. Nicht an die Gerätetür lehnen oder an der Tür hängend schwingen.
2. Kinder sind mit allen wichtigen Sicherheitsmaßnahmen vertraut zu machen. Dazu gehören u. a.: Die Verwendung von Topflappen und vorsichtiges Abnehmen von Deckeln. Beachten Sie besonders Verpackungen, die Lebensmittel knusprig machen (z.B. selbsterwärmende Materialien), da sie besonders heiß werden.

### Sonstige Hinweise

1. Niemals das Gerät auf irgendeine Weise verändern.
2. Das Gerät während des Betriebs nicht bewegen.

3. Dieses Mikrowellengerät ist nur für die Zubereitung von Lebensmitteln bestimmt und sollte nur dazu benutzt werden. Es ist nicht für den kommerziellen Gebrauch oder Laborgebrauch geeignet.

### Zur Vermeidung von Fehlfunktionen und Beschädigungen dieses Gerätes.

1. Das Gerät niemals leer in Betrieb nehmen, es sei denn, dies wird in der Bedienungsanleitung ausdrücklich empfohlen. Durch Inbetriebnahme des Gerätes ohne Gargut kann das Gerät beschädigt werden.
2. Bei der Verwendung von Bräunungsgeschirr oder selbsterwärmenden Materialien muss eine wärmefeste Isolierung (z. B. ein Porzellanteller) zwischen Geschirr und Drehteller gestellt werden. Dadurch werden Beschädigungen des Drehtellers und Drehteller-Trägers durch Wärme vermieden. Die angegebene Aufheizzeit für das Geschirr sollte nicht überschritten werden.
3. Kein Metallgeschirr verwenden, da Mikrowellen reflektiert werden und dies zu Funkenbildung führen kann. Verwenden Sie nur den Drehteller und den Drehteller-Träger, die für dieses Gerät konzipiert sind. Das Gerät nicht ohne Drehteller bedienen.
4. Während des Betriebs keine Gegenstände auf das äußere Gehäuse stellen.

### HINWEIS:

Bei Fragen zum Anschluss des Gerätes, wenden Sie sich bitte an einen autorisierten Elektrikfachmann. Weder der Hersteller noch der Händler übernehmen die Haftung für Schäden am Gerät oder Verletzungen, die infolge von Nichtbeachten des richtigen elektrischen Anschlusses entstehen. Wasserdampf und Tropfen können sich auf den Wänden im Innenraum bzw. um die Türdichtungen und Dichtflächen bilden. Dies ist normal und kein Anzeichen für den Austritt von Mikrowellen oder einer sonstigen Fehlfunktion.



## AUFSTELLANWEISUNGEN

1. Alles Verpackungsmaterial aus dem Innern des Gerätes entfernen. Entfernen Sie die lose Plastikfolie, die sich zwischen der Tür und dem Garraum befindet. Die gesamte Schutzfolie und auch den Aufkleber von der Außenseite der Gerätetür entfernen.
2. Überprüfen, ob das Gerät beschädigt ist.
3. Das Mikrowellengerät auf einer flachen, geraden Oberfläche aufstellen, die stabil genug ist, das Gewicht des Gerätes und der darin zubereiteten Lebensmittel zu tragen.  
Dieser Ofen ist für den Gebrauch auf einer Arbeitsplatte oder als Einbaufen vorgesehen.  
Bei Einbau des Ofens in eine Kücheneinheit lesen Sie bitte die WICHTIGE SICHERHEITSHINWEISE NR. 1 auf Seite D-5.

**4. Die Tür der Mikrowelle kann während des Garbetriebes heiß werden. Stellen oder montieren Sie die Mikrowelle in einer Entfernung von etwa 85 cm oder mehr vom Boden entfernt. Halten Sie Kinder davon ab, die Tür zu berühren, damit sie sich nicht verbrennen.**

5. **Das Netzkabel darf nicht über heiße oder scharfe Oberflächen geführt werden, wie zum Beispiel über den heißen Lüftungsöffnungen an der oberen Rückwand des Gerätes.**
6. Stellen Sie sicher, dass der Abstand über der Mikrowelle mindestens 13 cm beträgt.

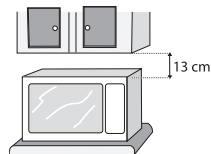

7. Den Netzstecker des Mikrowellengerätes mit einer normalen, geerdeten Steckdose verbinden.

## VOR INBETRIEBNAHME



Ihr Gerät verfügt über einen Energiesparmodus.

1. Verbinden Sie das Gerät mit der Steckdose. Die Anzeige zeigt dabei noch nichts an.
2. Öffnen Sie die Tür. Die Ofenlampe leuchtet, solange die Tür geöffnet ist.  
Auf dem Display wird "SPRACHE AUSWÄHLEN" in 5 Sprachen angezeigt.  
**HINWEIS:** Nach Auswahl einer Sprache anhand der **SPRACHEN**-Taste wird auf dem Display ". 0".
3. Schließen Sie die Tür.  
Auf dem Display wird ". 0" angezeigt.
4. Die gewünschte Sprache wählen (siehe unten).  
**HINWEIS:** Wenn Sie das Gerät in englischer Sprache verwenden möchten, müssen Sie keine Sprache auswählen, und Sie können mit Schritt 5 fortfahren.
5. Heizen Sie den Grill des Gerätes ohne Speisen auf (siehe Seite D-12).

### HINWEISE ZUM GAREN:

Das Gerät verfügt über ein "Informationsanzeigesystem", das Ihnen schrittweise Anleitungen für die verschiedenen Funktionen in einer gewünschten Sprache gibt. Über die **INFO**-Taste, können Sie sich die Hinweise über jede Taste des Bedienfeldes abrufen. Nach dem Drücken einer Taste erscheinen im Display Anzeigen, die Sie auf den nächsten Schritt hinweisen.

Wenn Sie das Gerät im Energiesparmodus betreiben und länger als 3 Minuten nicht verwenden (d. h. die Türschließen, die **STOP**-Taste drücken oder das Ende einer eingestellten Garzeit erreichen), ist die Mikrowelle erst wieder einsatzbereit, nachdem Sie die Tür öffnen und schließen.

## AUSWÄHLEN DER SPRACHE



SPRACHEN-Taste drücken	SPRACHE
einmal	ENGLISH
zweimal	DEUTSCH
dreimal	NEDERLANDS
viermal	FRANCAIS
fünfmal	ESPANOL

Das Gerät wird in englischer Sprache geliefert. Sie können die Sprache ändern. Um die Sprache zu ändern, drücken Sie die **SPRACHEN**-Taste, bis die gewünschte Sprache angezeigt wird. Dann drücken Sie auf die **◇ (START)/+1 min** Taste.

### Beispiel:

Angenommen, Sie wollen die **Deutsche** Sprache auswählen:

1. Wählen Sie durch Drücken der **SPRACHEN**-Taste die gewünschte Sprache.



2. Drücken Sie die **◇ (START)/+1 min**-Taste, um die Einstellung zu starten.

**Überprüfen Sie das Display.**

**HINWEIS:** Die Wahl der Sprache wird gespeichert und durch Stromausfälle nicht gelöscht.

## VERWENDUNG DER STOP-TASTE



Verwendung der **STOP**-Taste:

1. Löschen eines Eingabefehlers während des Programmierens.
2. Unterbrechen des Gerätes während des Betriebs.
3. Zum Löschen eines Programms während des Betriebs die **STOP**-Taste zweimal drücken.



## MIKROWELLENLEISTUNG

Leistungsstufe	Drücken Sie auf die <b>MIKROWELLEN- LEISTUNGSSTUFEN-Taste</b> 	Anzeige	Watt
HOCH	X1	100 P	1050 W
	X2	90 P	945 W
MITTEL HOCH	X3	80 P	840 W
	X4	70 P	735 W
MITTEL	X5	60 P	630 W
	X6	50 P	525 W
MITTEL NIEDRIG (Auftauen)	X7	40 P	420 W
	X8	30 P	315 W
NIEDRIG (Auftauen)	X9	20 P	210 W
	X10	10 P	105 W
	X11	0 P	0 W

Generell gelten folgende Empfehlungen:

100 P/90 P - (HOCH = 1050/945W) wird für schnelles Garen oder Aufwärmen z. B. für Aufläufe, heiße Getränke, Gemüse etc. verwendet.

80 P/70 P - (MITTELHOCH = 840/735W) für längeres Garen von kompakteren Speisen wie Braten, Hackbraten und Tellergerichten verwendet, auch für empfindliche Speisen wie Rührkuchen. Mit dieser niedrigeren Einstellung werden die Speisen gleichmäßig gekocht, ohne über den Rand zu laufen.

**WICHTIG:** Die Standardeinstellung der Leistungsstufe beträgt 100 P, außer Sie drücken die **MIKROWELLEN-LEISTUNGSSTUFEN-Taste**.

- Wie gezeigt verfügt Ihr Gerät über 11 Leistungsstufen.

60 P/50 P - (MITTEL = 630/525W) für Lebensmittel, die eine lange Garzeit bei konventionellen Geräten benötigen wie z. B. Rindfleischgerichte. In diesem Fall ist diese Leistungsstufe empfohlen, um sicherzustellen, dass das Fleisch zart bleibt.

40 P/30 P - (MITTEL NIEDRIG = 420/315W Auftaustufe) zum Auftauen wählen Sie diese Leistungseinstellung, damit ein gleichmäßiger Auftauprozess gewährleistet ist. Diese Einstellung ist auch für das Garen von Reis, Nudeln, Knödel und das Zubereiten von Eierstich ideal.

20 P/10 P - (NIEDRIG = 210/105W) Zum schonenden Auftauen, z. B. Sahnetorten oder Blätterteig.

Um die Mikrowellen-Leistungsstufe einzustellen:

1. Drehen Sie Wahlknopf **BETRIEBSART** auf die Mikrowelleneinstellung.
2. Drehen Sie Knopf **ZEIT/GEWICHT** im oder gegen den Uhrzeigersinn, um die Garzeit einzustellen.
3. Die **MIKROWELLEN-LEISTUNGSSTUFEN**-Taste drücken, bis die gewünschte Leistungsstufe auf dem Display angezeigt wird. (Wird die **MIKROWELLEN-LEISTUNGSSTUFEN**-Taste einmal gedrückt, wird **100 P** angezeigt.) Wenn Sie die gewünschte Stufe übersehen haben, drücken Sie weiter die **MIKROWELLEN-LEISTUNGSSTUFEN**-Taste, bis die Leistungsstufe erneut angezeigt wird.
4. Drücken Sie auf die **START/+1 min** Taste.

**HINWEIS:** Wenn keine Auswahl der Leistungsstufe erfolgt, wird 100 P automatisch angewandt.

# GAREN MIT DER MIKROWELLE



Ihr Gerät lässt sich bis zu 90 Minuten programmieren. (90.00). Die Zeiteinheiten zum Garen (Auftauen) variieren von 10 Sekunden bis fünf Minuten, in Abhängigkeit von der Gesamtgar- oder Auftauzeit, wie in der Tabelle aufgeführt:

Garzeit:	Zeiteinheiten:
0-5 Minuten	10 Sekunden
5-10 Minuten	30 Sekunden
10-30 Minuten	1 Minute
30-90 Minuten	5 Minuten

## Beispiel:

Angenommen Sie möchten eine Suppe für 2 Minuten und 30 Sekunden auf der Leistungsstufe 70 P erhitzen.

1. Drehen Sie den Drehknopf für die Wahl der **BETRIEBSART** in die Mikrowellen-Einstellung.
2. Drehen Sie den **ZEIT/GEWICHTS**-Knopf nach rechts, um die Garzeit einzustellen.
3. Drücken Sie viermal auf die **MIKROWELLEN-LEISTUNGSSTUFEN**-Taste für die 70 P Leistungsstufe.
4. Drücken Sie einmal auf die (**START**)/**+ 1 min**-Taste, um den Garvorgang zu starten.

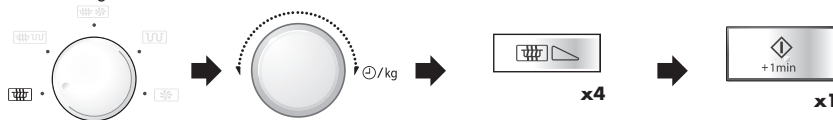

Überprüfen Sie das Display.



## HINWEISE:

1. Wird während des Garens die Tür geöffnet, wird die Garzeit auf dem digitalen Display automatisch gestoppt. Die Garzeit läuft weiter, sobald die Tür wieder geschlossen und die (**START**)/**+ 1 min**-Taste gedrückt wird.
2. Wenn Sie während der Garzeit die Leistungsstufe überprüfen wollen, drücken Sie die **MIKROWELLEN-LEISTUNGSSTUFEN**-Taste. Solange Ihr Finger die **MIKROWELLEN-LEISTUNGSSTUFEN**-Taste berührt, wird die Leistungsstufe angezeigt.
3. Wenn die jeweilige Bedienung des Gerätes beendet ist, wird erneut "0" auf dem Display angezeigt.
4. Sie können den **ZEIT/GEWICHTS**-Knopf im oder entgegen dem Uhrzeigersinn drehen. Wenn Sie den Knopf entgegen dem Uhrzeigersinn drehen, verringert sich die Garzeit allmählich von 90 Minuten.

## WARNUNG:

1. Verwenden Sie niemals das Backblech für den Mikrowellen- oder Kombi-Betrieb, da dies zu Funkenbildung führen kann.
2. Nach Abschluss des Garens und Öffnen der Tür wird auf dem Display möglicherweise "KUEHLUNG" angezeigt.



## GRILLBETRIEB

Die Leistung des oben an der Garraumdecke befindlichen Grillheizelements ist nicht regulierbar.

**Beispiel:** Angenommen, Sie möchten 5 Minuten einen Käsetoast überbacken: (Den Toast auf den hohen Rost legen).

1. Stellen Sie den Drehknopf für die Wahl der **BETRIEBSART** in die Einstellung GRILL.
2. Geben Sie durch Drehen des **ZEIT/GEWICHTS**-Knopfes im Uhrzeigersinn die gewünschte Garzeit ein.
3. Drücken Sie auf die **(START)/+1min**-Taste, um den Garvorgang zu starten.

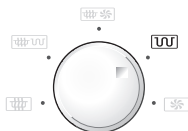

x1

Überprüfen Sie das Display.



1. Der hohe und der niedrige Rost sind beim Grillen vorzuziehen. Es ist nicht empfehlenswert, das rechteckige Backblech zum Grillen zu verwenden.
2. Bei der ersten Benutzung des Grills kann es zu Rauch- und Geruchsentwicklung kommen. Das ist normal und kein Anzeichen dafür, dass das Gerät funktionsuntüchtig ist. (Siehe unten 'Heizen ohne Speisen'.)
3. Nach Abschluss des Garens und Öffnen der Tür wird auf dem Display möglicherweise "KUEH-LUNG" angezeigt.

**WARNUNG: Garraum, Gerätetür, Außenseiten, Zubehör und Geschirr werden sehr heiß. Beim Entnehmen der Speisen oder des Drehtellers aus dem Gerät dicke Ofenhandschuhe tragen, um Verbrennungen zu verhindern.**



## HEIZEN OHNE SPEISEN

Bei der ersten Benutzung des Grills und der Heißluft kann es zu Rauch- oder Geruchsentwicklung kommen. Das ist normal und kein Anzeichen dafür, dass das Gerät funktionsuntüchtig ist.

Um dieses Problem beim erstmaligen Gebrauch des Gerätes zu vermeiden, betreiben Sie den Grill und die Heißluft (250°C) 20 Minuten lang ohne Speisen.

**WICHTIG:** Damit während des Grillbetriebs entstehender Rauch oder Gerüche abziehen können, öffnen Sie ein Fenster oder schalten Sie die Abzugshaube/den Ventilator ein.

1. Stellen Sie den Drehknopf für die Wahl der **BETRIEBSART** in die Einstellung GRILL oder HEISSLUFT.
2. Geben Sie die gewünschte Heizzeit ein. (20 Min).
3. Drücken Sie auf die **(START)/+1min**-Taste, um den Betrieb zu starten.

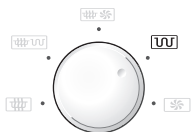

x1



Das Gerät zählt nun die Zeit zurück. Öffnen Sie die Tür, um den Ofenraum abkühlen zu lassen, nachdem der Ofen nicht mehr heizt.

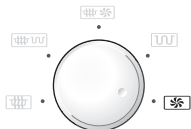

**WARNUNG:** Die Gerätetür, die Außenflächen, der Garraum und das Zubehör werden heiß. Achten Sie darauf, dass Sie sich keine Verbrennungen zuziehen, während das Gerät abkühlt.



Sie können Ihr Gerät mit Hilfe der Heißluftfunktion und den 10 voreingestellten Temperaturstufen wie einen konventionellen Herd benutzen.

Für bessere Ergebnisse wird Vorheizen empfohlen (insbesondere beim Benutzen des Backblechs).

HEISLUFT-Taste drücken	1	2	3	4	5	6	7	8	9	10
Gerätetemperatur (°C)	250	230	220	200	190	180	160	130	100	40

### Beispiel 1: Garen mit Vorheizen

Angenommen, Sie möchten auf 180°C vorheizen und 20 Minuten lang bei 180°C garen.

1. Stellen Sie den Drehknopf für die Wahl der **BETRIEBSART** in die Einstellung **HEISLUFT**.
  2. Die gewünschte Vorheiztemperatur durch sechsmaliges Drücken der **HEISLUFT**-Taste eingeben. Auf dem Display wird 180°C angezeigt.
  3. Drücken Sie auf die **(START)/+1min**-Taste, um den Vorheizvorgang zu starten.
- Wenn die Vorheiztemperatur erreicht ist, ertönt das akustische Signal, auf dem Display wird 180°C angezeigt. Die Gerätetür öffnen und die Speisen in das Gerät geben. Die Tür schließen.

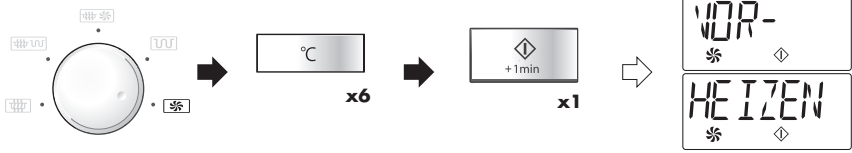

4. Mit dem **ZEIT/GEWICHTS**-Knopf die Garzeit (20 Min.) eingeben.
5. Drücken Sie auf die **(START)/+1min** Taste.

**Überprüfen Sie das Display.**

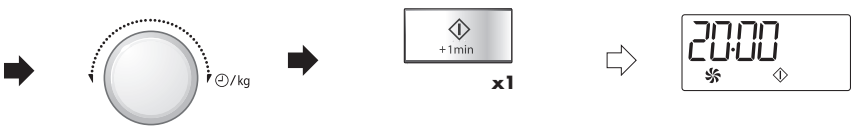

### HINWEISE:

1. Wenn das Gerät vorgeheizt wird, den Drehteller im Gerät lassen.
2. Wenn Sie nach dem Vorheizen bei unterschiedlichen Temperaturen garen wollen, drücken Sie die **HEISLUFT**-Taste, bis die gewünschte Einstellung auf dem Display angezeigt wird. In dem obigen Beispiel würden Sie zur Änderung der Temperatur die **HEISLUFT**-Taste nach der Eingabe der Garzeit drücken.
3. Wenn das Gerät die programmierte Vorheiztemperatur erreicht hat, wird diese automatisch 30 Minuten lang beibehalten. Nach 30 Minuten wird auf dem Display ". 0" angezeigt. Das ausgewählte Heißluft-Programm wird gelöscht.
4. Nach Abschluss des Garens und Öffnen der Tür wird auf dem Display möglicherweise "KUEH-LUNG" angezeigt.
5. Die besten Resultate werden erzielt, wenn bei den Lebensmittel - Packungsanweisungen die Empfehlungen für Ober- und Unterhitze befolgt werden.



## HEISSLUFTBETRIEB

### Beispiel 2: Garen ohne Vorheizen

Angenommen, Sie wollen 20 Minuten lang bei 250°C garen.

1. Stellen Sie den Drehknopf für die Wahl der **BETRIEBSART** in die Einstellung HEISSLUFT.
2. Mit dem **ZEIT/GEWICHTS**-Knopf die Garzeit eingeben (20 Min.).
3. Die gewünschte Gartemperatur eingeben. (250°C).
4. Drücken Sie auf die (**START**)/ **+1min** Taste.



### Überprüfen Sie das Display.



### HINWEISE:

1. Nach Abschluss des Garens und Öffnen der Tür wird auf dem Display möglicherweise "KUEHLUNG" angezeigt.
2. Um die Heißlufttemperatur zu ändern, die **HEISSLUFT**-Taste drücken, bis die gewünschte Temperatur auf dem Display angezeigt wird.
3. Bei der ersten Benutzung der Heißluft kann es zu Rauch- und Geruchsentwicklung kommen. Das ist normal und kein Anzeichen dafür, dass das Gerät funktionsuntüchtig ist. (Siehe Seite D-12 'Heizen ohne Speisen'.)

**WARNUNG: Garraum, Gerätetür, Außenseiten, Zubehör und Geschirr werden sehr heiß. Beim Entnehmen der Speisen oder des Drehtellers aus dem Gerät dicke Ofenhandschuhe tragen, um Verbrennungen zu verhindern.**

### BESONDERE HINWEISE FÜR RECHTECKIGES BACKBLECH:

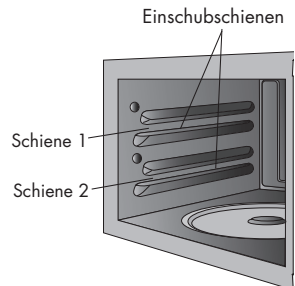

1. Wenn Sie ein einziges rechteckiges Backblech benutzen, sollten Sie es auf Schiene 2 setzen siehe Abbildung A auf Seite D-3.
2. Lassen Sie den Drehteller im Ofen, wenn Sie das rechteckige Backblech benutzen.
3. Bei Verwendung des rechteckigen Backblechs sollten Sie das Blech bzw. den Behälter darauf um 180° drehen, um bessere Ergebnisse zu erhalten.
4. Diese Gebrauchsanleitung enthält verschiedene Rezepte für den Gebrauch des rechteckigen Backblechs. Siehe Seiten D-25-27.
5. Zur Erzielung bester Ergebnisse sollten Sie den Anweisungen für "konventionellen Ofen" auf der Verpackung folgen.







Ihr Mikrowellengerät verfügt über 2 **KOMBI**-Betriebsarten, bei denen die Mikrowelle entweder mit der Heißluft oder mit dem Grill kombiniert werden. Um einen **KOMBI**-Betrieb zu wählen, zuerst die Zeit und dann die gewünschte Kombibetriebsart durch Drücken der **KOMBI-BETRIEBS**-Taste. Im allgemeinen verkürzt die Kombi-Betriebsart die Gesamtgarzeit.

Betriebsart	Garmethode (erste Einstellung)	Mikrowellenleistung
<b>KOMBI HEISSLUFT</b> 	MIKRO 30 P HEISSLUFT 250°C	10 P - 60 P
<b>KOMBI GRILL</b> 	MIKRO 30 P GRILL	10 P - 80 P

### HINWEISE:

- Um die Mikrowellen-Leistungstufe zu ändern, die **MIKROWELLEN-LEISTUNGSSTUFEN**-Taste drücken.
- Um die Heißlufttemperatur zu ändern, die **HEISSLUFT**-Taste drücken, bis die gewünschte Temperatur auf dem Display angezeigt wird.
- Für die **KOMBI HEISSLUFT** kann die Temperatur von 40°C bis 250°C in zehn Stufen geändert werden.

### Beispiel 1:

Angenommen, Sie wollen für 20 Minuten auf KOMBI HEISSLUFT mit 10 P Mikrowellenleistung und 200°C Heißluft garen.

1. Stellen Sie den Drehknopf für die Wahl der **BETRIEBSART** in die Einstellung  KOMBI 1.
2. Die gewünschte Garzeit eingeben (20 Minuten).
3. Drücken Sie dreimal die **MIKROWELLEN-LEISTUNGSSTUFEN**-Taste.

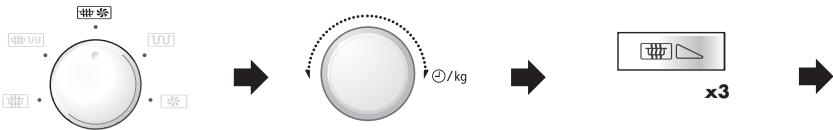

4. Drücken Sie viermal die **HEISSLUFT**-Taste. (200°C)

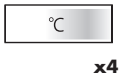

5. Drücken Sie auf die  **(START)/+1min** Taste.



**Überprüfen Sie das Display.**









## KOMBI-BETRIEB

### Beispiel 2:

Angenommen, Sie wollen für 20 Minuten auf KOMBI HEISSLUFT mit 10 P Mikrowellenleistung und den GRILL benutzen.

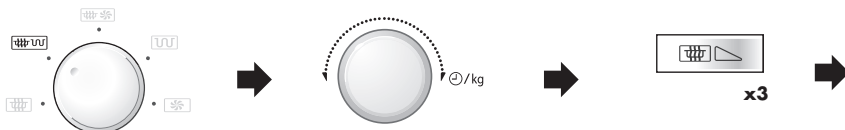
1. Stellen Sie den Drehknopf für die Wahl der **BETRIEBSART** in die Einstellung  KOMBI 1.
2. Die gewünschte Garzeit eingeben (20 Minuten).
3. Drücken Sie dreimal die **MIKROWELLEN-LEISTUNGSSTUFEN**-Taste ( 10P).



4. Drücken Sie die  (**START**)/ **+1 min** Taste. **Überprüfen Sie das Display.**

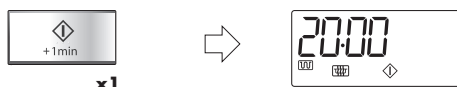

**HINWEIS:** Nach Abschluss des Garens und Öffnen der Tür wird auf dem Display möglicherweise "KUEHL-LUNG" angezeigt.

### WARNUNG:

1. **Garraum, Gerätetür, Außenseiten, Zubehör und Geschirr werden sehr heiß. Beim Entnehmen der Speisen oder des Drehtellers aus dem Gerät dicke Ofenhandschuhe tragen, um Verbrennungen zu verhindern.**
2. Benutzen Sie das rechteckige Backblech niemals für Mikrowellengaren oder Zweifachgaren, weil es sonst zur Entstehung von Lichtbögen kommen kann.



## 1. KÜRZER (▼)/LÄNGER (▲)-Taste

Mit den Tasten **KÜRZER** (▼) und **LÄNGER** (▲) -Tasten können Sie die programmierte Zeiteinstellung im oder während des Betriebs problemlos verkürzen oder verlängern (um die Speisen mehr oder weniger durchzugaren).

### a) Änderung der vorprogrammierten Zeiteinstellung:

(Für Menüs mit **KÜRZER** und **LÄNGER**, sehen Sie Seiten D-23-24.)

**Beispiel:** Angenommen, dass Sie mit GAR-AUTOMATIK-Taste und **KÜRZER**-Taste (▼) 1,5 kg Gratin garen möchten.

1. Wählen Sie das gewünschte Ergebnis (weniger gegart), indem Sie die **KÜRZER** (▼) -Taste einmal drücken.
2. Wählen Sie **GAR-AUTOMATIK**-Taste für Gratin aus, indem Sie **GAR-AUTOMATIK**-Taste drücken.
3. Das Gewichteingeben (1,5 kg).

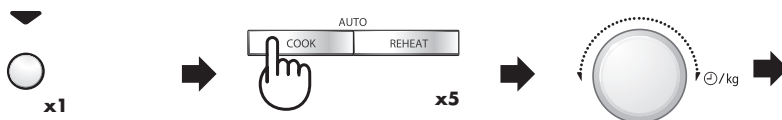

4. Drücken Sie die **(START)/ +1min** Taste.



x1



Der Ofen wird mit dem Garvorgang beginnen. Überprüfen Sie das Display.

### HINWEISE:

Zum Abbrechen von **KÜRZER** oder **LÄNGER** drücken Sie die gleiche Taste noch einmal.

Um von **LÄNGER** zu **KÜRZER** zu wechseln, drücken Sie einfach die **KÜRZER** (▼) -Taste.

Um von **KÜRZER** zu **LÄNGER** zu wechseln, drücken Sie einfach die **LÄNGER** (▲) -Taste.

### b) Ändern der Garzeit bei laufendem Garvorgang:

Sie können die Garzeit um je 1 Minute vermindern oder erhöhen, indem Sie die **KÜRZER** (▼) - oder **LÄNGER** (▲) -Taste drücken.

**HINWEIS:** Sie können diese Funktion nur für manuelles Garen anwenden.



## ANDERE NÜTZLICHE FUNKTIONEN

### 2. +1Min-FUNKTION

Mit der  $\diamond$  (START)/+1min-Taste können Sie die folgenden beiden Funktionen ausführen:

#### a) 1 Minute Garen

Sie können die gewünschte Betriebsart 1 Minute lang direkt einschalten, ohne die Garzeit einzugeben.

#### Beispiel:

Angenommen, Sie wollen ein Gericht 1 Minute lang bei 70 P Mikrowellenleistung garen.

1. Drehen Sie den Drehknopf für die Wahl der **BETRIEBSART** in die Mikrowellen-Einstellung.
2. Um die Leistungsstufe zu ändern, drücken Sie die **MIKROWELLEN-LEISTUNGSSTUFEN**-Taste zweimal.
3. Drücken Sie die  $\diamond$  (START)/+1min-Taste, um mit dem Erhitzungsvorgang zu starten.

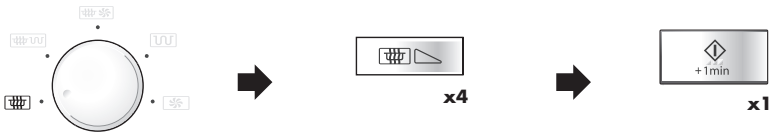

#### HINWEIS:

1. Diese Funktion können Sie nur für manuelles Garen verwenden.
2. Wenn der Drehknopf für die Wahl der **BETRIEBSART** auf Mikrowellengaren () eingestellt ist und Sie die  $\diamond$  (START)/+1min-Taste drücken, beträgt die Leistung für Mikrowelle immer 100 P. Steht der Drehknopf für die Wahl der **BETRIEBSART** auf der Stellung ( oder ) und Sie die  $\diamond$  (START)/+1min-Taste drücken, beträgt die Leistung für Mikrowelle immer 30 P. Wenn Wahlknopf GARMODUS auf Heißluft oder Doppelheißluft steht ( oder ) und Sie  $\diamond$  (START)/+1min-Taste drücken, beträgt die Heißlufttemperatur immer 250°C.
3. Um eine Fehlbedienung durch Kinder zu verhindern, kann die Taste  $\diamond$  (START)/+1min-Taste nur 3 Minuten nach der vorhergehenden Bedienung genutzt werden, d.h. nach dem Schließen der Tür oder dem Betätigen der **STOP**-Taste.

#### b) Verlängerung der Garzeit

Sie können die Garzeit je 1 Minute verlängern, wenn Sie während des Betriebs die  $\diamond$  (START)/+1min-Taste drücken.

**HINWEIS:** Sie können diese Funktion nur für manuelles Garen anwenden.

### 3. ZEITSCHALTUHR-FUNKTION

Sie können die Zeitschaltuhr zur Zeiteinstellung benutzen, wenn das Mikrowellengerät nicht in Betrieb ist. Zum Beispiel, um die Zeit für gekochte Eier einzustellen, die auf einem herkömmlichen Herd gekocht werden.

#### Beispiel:

Einstellen der Zeitschaltuhr für 5 Minuten

1. Tür öffnen und schließen, um die Zeitschaltuhr-Funktion zu aktivieren. Die **ZEITSCHALTUHR**-Taste einmal drücken.
2. **ZEIT/GEWICHTS**-Knopf drehen, bis die gewünschte Zeit angezeigt wird. (Bsp.: 5 Min.)
3. Die  $\diamond$  (START)/+1min-Taste drücken.

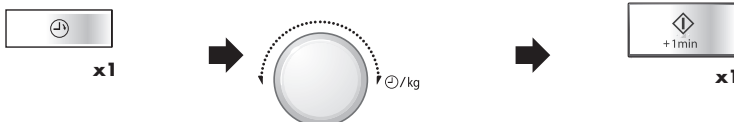



## 4. ÜBERPRÜFEN DER EINSTELLUNG WÄHREND DES BETRIEBS

Sie können die Leistung und die tatsächliche Gerätetemperatur während des Betriebs kontrollieren, z. B.: beim Vorheizen.

Sie können diese Funktion nur für manuelles Garen anwenden.

### ÜBERPRÜFEN DER LEISTUNGSSTUFE:

Zur Überprüfung der Mikrowellenleistung während des Garens drücken Sie die **MIKROWELLENLEISTUNGSSTUFEN**-Taste. Das Gerät zählt weiter, obwohl das Display die Leistung anzeigt, die Sie eingegeben haben.

Solange Sie die Taste mit dem Finger drücken, wird die Leistungsstufe angezeigt.



### ÜBERPRÜFEN DER HEISSLUFTTEMPERATUR:

Um während des Garens die Heißlufttemperatur zu überprüfen, die **HEISSLUFT**-Taste drücken. Während das Gerät vorgeheizt wird, die Gerätetemperatur überprüfen.

Solange Sie die Taste mit dem Finger drücken, wird die Heißlufttemperatur in °C angezeigt.



## 5. INFORMATIONEN-Taste

Jede Taste bietet nützliche Informationen. Wenn Sie die Informationen sehen wollen, drücken Sie die **INFORMATIONEN**-Taste, bevor Sie die gewünschte Taste betätigen.

### Beispiel:

Angenommen, Sie wünschen Informationen über das Gar-AUTOMATIK-Menü Nummer 3, Brathähnchen:

1. Wählen Sie die **INFORMATIONEN**-Funktion.



2. Das **GAR-AUTOMATIK**-Menü für Brathähnchen durch dreimaliges Drücken der **GAR-AUTOMATIK**-Taste wählen.

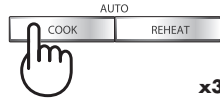

### HINWEIS:

1. Die Informationsmeldung wird zweimal wiederholt, anschließend wird auf dem Display ". 0 " angezeigt.
2. Wenn Sie die Informationen abrechen wollen, drücken Sie die **STOP**-Taste.

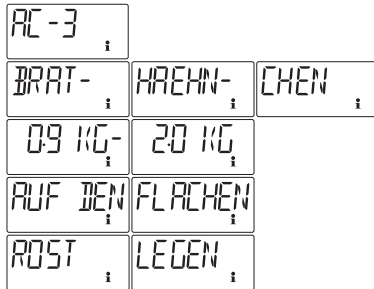



## AUTOMATIK-BETRIEB

Bei Benutzung eines **AUTOMATIKPROGRAMMS** erfolgt die Einstellung der Leistungsstufe und Garzeit automatisch. Sie können 2 **ERHITZUNGS-AUTOMATIK**-Menüs, 3 **EXPRESS-GAREN**-Menüs, 6 **GAR-AUTOMATIK**-Menüs und 7 **EXPRESS-AUFTAUEN**-Menüs auswählen.

### Warnung:

**Für EXPRESS GAREN und GAR-AUTOMATIK: Garraum, Tür, Außenseiten, Zubehör und Geschirr werden besonders heiß. Beim Entnehmen der Speisen oder des Drehtellers aus dem Gerät dicke Ofenhandschuhe tragen, um Verbrennungen zu verhindern.**

Was Sie bei der Verwendung dieser Automatik-Funktion wissen sollten:

- Das Menü, das Sie wünschen, kann mittels der Taste **ERHITZUNGS-AUTOMATIK, GAR-AUTOMATIK, EXPRESS-GAREN** oder **EXPRESS-AUFTAUEN** gewählt werden. Drücken Sie auf die Taste, bis die gewünschte Menünummer angezeigt wird. (Siehe Seiten D-21-24)
- Das Gewicht/Menge der Speisen wird über den **ZEIT/GEWICHTS**-Knopf eingestellt, bis das gewünschte Gewicht/Menge angezeigt wird.
  - Nur das Gewicht der Speisen eingeben. Das Gewicht des Behälters nicht einbeziehen.
  - Speisen, deren Gewicht/Menge die Angaben in der Tabelle über- oder unterschreitet, garen Sie bitte in manuellem Betrieb.
- Die programmierten Garzeiten sind Mittelwerte. Falls Sie die Lebensmittel stärker oder schwächer garen möchten als vom Programm vorgesehen, kann die Garzeit mit der Taste für **KÜRZER** (▼) bzw. **LÄNGER** (▲) entsprechend abgeändert werden. Einzelheiten siehe Seite D-17. Die besten Ergebnisse erzielen Sie, wenn Sie den Anleitungen in der Tabelle und im Kochbuch folgen.
- Um den Garvorgang zu starten, die **◇ (START)/ +1 min**-Taste drücken.

Wenn ein Bedienungsschritt erforderlich ist (z.B. zum Wenden der Speisen), stoppt das Gerät und das akustische Signal ertönt. Im Anzeigefeld sehen Sie die notwendige Aktion. Um den Garvorgang fortzusetzen, drücken Sie die **◇ (START)/ +1 min**-Taste.

Die Temperatur am Ende der Garzeit hängt von der Ausgangstemperatur ab. Vergewissern Sie sich, daß die Speisen nach dem Garen ausreichend gegart sind. Falls erforderlich, können Sie die Garzeit verlängern und eine höhere Leistungsstufe einstellen.

**HINWEIS:** Eine Liste der AUTOMATIK-Menüs und Gewichtsangaben finden Sie auf dem Menü-Aufkleber.

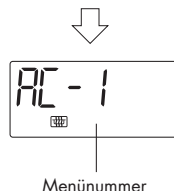
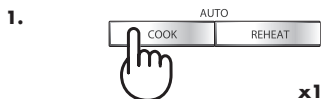
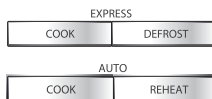



**Beispiel:** Angenommen, Sie wollen 0,3 kg Reis mit **GAR-AUTOMATIK** garen.

1. Drücken Sie die **GARAUTOMATIK**-Taste einmal für Reis.
2. Geben Sie durch Drehen des **ZEIT/GEWICHTS**-Knopfes im Uhrzeigersinn die gewünschte Gewicht ein.
3. Drücken Sie auf die **(START)/+1 min** -Taste, um den Garvorgang zu starten.









## TABELLE: EXPRESS GAREN



MENÜ Nr.	MENGE (Gewichtseinheit) / GESCHIRR	VERFAHREN
<b>C-1 Garen</b> Tiefkühl-Fertiggerichte (Ausgangstemp.: -18°C) Speisen zum Umrühren wie Nudeln Bolognese, Chili con carne etc.	0,3 - 1,0 kg* (100 g) Schüssel mit Deckel * Wenn der Hersteller vorgibt, dass Wasser oder Öl hinzugefügt werden muss, dann kalkulieren Sie bitte das Gesamtgewicht einschließlich der zusätzlicher Flüssigkeit für das Programm.	<ul style="list-style-type: none"> <li>• Die Speise in ein geeignetes Mikrowellen-Gefäß geben.</li> <li>• Fügen Sie etwas Flüssigkeit oder Öl hinzu, wenn dies vom Hersteller empfohlen wird.</li> <li>• Mit einem Deckel abdecken.</li> <li>• Wenn das akustische Signal ertönt, umrühren und wieder abdecken.</li> <li>• Nach dem Garen umrühren und ca. 1-2 Minuten stehen lassen.</li> </ul>
<b>C-2 Garen</b> Tiefkühl-Gemüse (Ausgangstemp.: -18°C) z.B. Rosenkohl, Blumenkohl, Erbsen, Mischgemüse, Brokkoli	0,1 - 0,8 kg (100 g) Schüssel mit Deckel	<ul style="list-style-type: none"> <li>• 1 EL Wasser pro 100 g. (Für Pilze ist kein zusätzliches Wasser erforderlich).</li> <li>• Mit dem Deckel abdecken.</li> <li>• Wenn das Gerät stoppt und das akustische Signal ertönt, umrühren und wieder abdecken.</li> <li>• Nach dem Garen 1-2 Minuten stehen lassen.</li> </ul> <p><b>HINWEIS:</b> Kompakt gefrorenes Gemüse im manuellen Betrieb garen.</p>
<b>C-3 Garen</b> Tiefkühl-Auflauf (Ausgangstemp.: -18°C) z.B. Tiefgefrorene Lasagne, Kartoffel-Auflauf	0,2 - 0,6 kg (100 g) Auflaufform Niedriger Rost	<ul style="list-style-type: none"> <li>• Den Auflauf aus der Originalverpackung nehmen und in eine geeignete Auflaufform geben.</li> <li>• 3-4 EL Wasser zugeben.</li> <li>• Nicht abdecken.</li> <li>• Auf den niedrigen Rost stellen.</li> <li>• Nach dem Garen mit Aluminiumfolie abgedeckt ca. 5 Minuten stehen lassen.</li> </ul>



## TABELLE: EXPRESS AUFTAUEN

MENÜ Nr.	MENGE (Gewichtseinheit) / GESCHIRR	VERFAHREN
<b>D-1 Auftauen</b>  Steaks und Koteletts (Ausgangstemp.: -18°C)	0,2 - 1,0 kg (100 g) Teller (Siehe HINWEIS Seite D-23)	<ul style="list-style-type: none"> <li>Die Speise auf einem Teller in die Mitte des Drehtellers stellen.</li> <li>Wenn das Gerät stoppt und das Signal ertönt, die Speise wenden, neu anordnen und ggf. trennen. Decken Sie dünne Teile und warme Stellen mit Aluminiumfolie ab.</li> <li>Nach dem Auftauen mit Aluminiumfolie abgedeckt 10-20 Minuten stehen lassen, bis alles vollständig aufgetaut ist.</li> </ul>
<b>D-2 Auftauen</b>  Bratenfleisch (Ausgangstemp.: -18°C)	0,6 - 2,0 kg (100 g) Teller (Siehe HINWEIS Seite D-23)	<ul style="list-style-type: none"> <li>Einen Teller umgekehrt auf den Drehteller legen und das Fleisch darauf legen.</li> <li>Wenn das Gerät stoppt und das Signal ertönt, wenden. Aufgetaute Teile gegebenenfalls mit Aluminiumfolie abdecken.</li> <li>Wenn das akustische Signal ertönt, noch einmal wenden und abdecken.</li> <li>Nach dem Auftauen mit Aluminiumfolie abgedeckt 15-30 Minuten stehen lassen, bis alles vollständig aufgetaut ist.</li> </ul>
<b>D-3 Auftauen</b>  Hackfleisch, gemischtes Hack aus Rind- und Schweinefleisch (Ausgangstemp.: -18°C)	0,2 - 1,0 kg (100 g) Frischhaltefolie (Siehe HINWEIS Seite D-23)	<ul style="list-style-type: none"> <li>Decken Sie den Drehteller mit Frischhaltefolie ab.</li> <li>Legen Sie den Block Hackfleisch auf den Drehteller.</li> <li>Wenn das Mikrowellengerät stoppt und das Signal ertönt, drehen Sie das Hackfleisch um. Entfernen Sie die aufgetauten Teile, sofern möglich.</li> <li>Nach dem Auftauen 5-10 Minuten stehen lassen, bis alles vollständig aufgetaut ist.</li> </ul>
<b>D-4 Auftauen</b>  Hähnchenschenkel (Ausgangstemp.: -18°C)	0,2 - 1,0 kg (50 g) Teller (Siehe HINWEIS Seite D-23)	<ul style="list-style-type: none"> <li>Die Speise auf einem Teller in die Mitte des Drehtellers stellen.</li> <li>Wenn das Gerät stoppt und das Signal ertönt, die Speise wenden, neu anordnen und ggf. trennen. Decken Sie dünne Teile und warme Stellen mit Aluminiumfolie ab.</li> <li>Nach dem Auftauen mit Aluminiumfolie abgedeckt 10-20 Minuten stehen lassen, bis alles vollständig aufgetaut ist.</li> </ul>
<b>D-5 Auftauen</b>  Geflügel (Ausgangstemp.: -18°C) Nur Geflügel ohne Innereien ist für dieses Programm empfohlen.	0,9 - 2,0 kg (100 g) Teller (Siehe HINWEIS Seite D-23)	<ul style="list-style-type: none"> <li>Einen Teller umgekehrt auf den Drehteller legen und das Geflügel mit der Brustseite nach unten darauf legen.</li> <li>Wenn das Gerät stoppt und das Signal ertönt, wenden. Decken Sie dünne Teile und warme Stellen mit Aluminiumfolie ab.</li> <li>Nach dem Auftauen mit Aluminiumfolie abgedeckt 15-30 Minuten stehen lassen, bis alles vollständig aufgetaut ist.</li> <li>Zum Abschluß das Geflügel unter laufendem Wasser säubern.</li> </ul>
<b>D-6 Auftauen</b>  Torte (Ausgangstemp.: -18°C)	0,1 - 1,4 kg (100 g) Flache Platte	<ul style="list-style-type: none"> <li>Die Torte von jeglicher Verpackung befreien.</li> <li>Auf eine flache Platte in die Mitte des Drehtellers stellen.</li> <li>Die Torte nach dem Auftauen in möglichst gleichgroße Stücke schneiden, zwischen den Stücken etwas Abstand lassen und 15-30 Minuten stehen lassen, bis sie gleichmäßig aufgetaut ist.</li> </ul>
<b>D-7 Auftauen</b>  Brot (Ausgangstemp.: -18°C)	0,1 - 1,0 kg (100 g) Flache Platte	<ul style="list-style-type: none"> <li>Auf eine flache Platte in die Mitte des Drehteller stellen. Für dieses Programm nur Brotschreiben verwenden.</li> <li>Wenn das Signal ertönt, die Scheiben neu anordnen und aufgetaute Scheiben abnehmen.</li> <li>Nach dem Auftauen alle Scheiben voneinander trennen und auf einem großen Teller verteilen. Das Brot mit Aluminiumfolie abdecken und 5-15 Minuten stehen lassen, bis es gründlich aufgetaut ist.</li> </ul>



## HINWEIS: EXPRESS-AUFTAUEN



### HINWEIS:



- 1 Steaks, Koteletts und Hähnchenschenkel sollten nebeneinander (einlagig) eingefroren werden.
- 2 Hackfleisch sollte flach eingefroren werden.
- 3 Nach dem Wenden die aufgetauten Portionen mit dünnen Aluminiumstreifen abdecken.
- 4 Das Geflügel und das Hackfleisch sollten sofort nach dem Auftauen weiterverarbeitet werden.
- 5 Für D-1, D-2, D-4 und D-5, die Speisen wie in der Abbildung gezeigt in das Gerät stellen:



DEUTSCH







## TABELLE: ERHIZUNGS-AUTOMATIK



MENÜ Nr.	MENGE (Gewichtseinheit) / GESCHIRR	VERFAHREN
<b>AR-1</b> Getränke (Ausgangstemp.: 20°C) 	1-6 Tassen (1 Tasse) (150 ml pro Tasse) Tasse	<ul style="list-style-type: none"> <li>• Das Getränk an den Rand des Drehtellers stellen.</li> <li>• Nach dem Erhitzen umrühren und ca. 1-2 Minuten stehen lassen.</li> </ul> <b>HINWEIS:</b> Wenn das Getränk Kühlschranktemperatur aufweist (5°C), die <b>LÄNGER</b> -Taste (▲) drücken.
<b>AR-2</b> Suppen, Eintöpfe (Ausgangstemp.: 20°C) 	1-4 Tassen (1 Tasse) (200 ml pro Tasse) Suppentasse + Mikrowellenfolie	<ul style="list-style-type: none"> <li>• Mit Mikrowellenfolie abdecken.</li> <li>• Die Tassen an den Rand des Drehtellers stellen.</li> <li>• Nach dem Erhitzen umrühren und ca. 1-2 Minuten stehen lassen.</li> </ul> <b>HINWEIS:</b> Wenn die Suppe Kühlschranktemperatur aufweist (5°C), die <b>LÄNGER</b> -Taste (▲) drücken.



## TABELLE: GAR-AUTOMATIK

MENÜ Nr.	MENGE (Gewichtseinheit) / GESCHIRR	VERFAHREN								
<b>AC-1</b> Reis  (Ausgangstemp.: Reis 20°C)	0,1 - 0,3 kg (100 g) Große Schüssel mit Deckel  <table border="1"> <tr> <td>Reis</td> <td>Kochendes Wasser</td> </tr> <tr> <td>100 g</td> <td>250 ml</td> </tr> <tr> <td>200 g</td> <td>450 ml</td> </tr> <tr> <td>300 g</td> <td>650 ml</td> </tr> </table>	Reis	Kochendes Wasser	100 g	250 ml	200 g	450 ml	300 g	650 ml	<ul style="list-style-type: none"> <li>• In eine große Schüssel geben und kochendes Wasser hinzufügen.</li> <li>• Mit einem Deckel abdecken.</li> <li>• Schüssel in die Mitte des Drehtellers stellen.</li> <li>• Wenn der Signalton ertönt, umrühren und wieder abdecken.</li> <li>• Wenn der Signalton wieder ertönt, umrühren und wieder abdecken.</li> <li>• Nach dem Garen ca. 10 Minuten abgedeckt stehen lassen.</li> </ul>
Reis	Kochendes Wasser									
100 g	250 ml									
200 g	450 ml									
300 g	650 ml									
<b>AC-2</b> Pommes frites  (Ausgangstemp.: -18°C) (Empfohlen für die Verwendung in herkömmlichen Backöfen)	0,2 - 0,4 kg (50 g) Runde Auflaufform, Hoher Rost	<ul style="list-style-type: none"> <li>• Die tiefgekühlten Pommes frites aus der Packung nehmen und in eine flache Form aus Porzellan geben.</li> <li>• Die Form auf den hohen Rost ins Gerät stellen.</li> <li>• Wenn das Signal ertönt, wenden.</li> <li>• Nach dem Garen auf einem Servierteller anrichten. (Es ist keine Standzeit erforderlich.)</li> <li>• Nach Geschmack salzen.</li> </ul> <p><b>HINWEIS:</b> Wenn dünne Pommes frites gegart werden sollen, die <b>KÜRZER</b>-Taste (▼) drücken.</p>								
<b>AC-3</b> Brathähnchen  (Ausgangstemp.: 5°C)  Zutaten für 1,2 kg Brathähnchen: ½ TL Salz und Pfeffer, 1 TL Paprika edelsüß, 2 EL Öl	0,9 - 2,0 kg (100 g) Niedriger Rost	<ul style="list-style-type: none"> <li>• Die Zutaten mischen und das Hähnchen damit bestreichen.</li> <li>• Die Haut des Hähnchens anstechen.</li> <li>• Das Hähnchen mit der Brustseite nach unten auf den niedrigen Rost legen.</li> <li>• Wenn das akustische Signal ertönt, das Hähnchen wenden.</li> <li>• Das Hähnchen nach dem Garen für ca. 3 Minuten im Gerät stehen lassen.</li> </ul>								
<b>AC-4</b> Schweinebraten  (Ausgangstemp.: 5°C)  Zutaten für 1,0 kg mageren Schweinerollbraten: 1 zerdrückte Knoblauchzehe, 2 EL Öl, 1 TL Paprika edelsüß, 1 Prise Kreuzkümmel, 1 TL Salz	0,6 - 2,0 kg (100 g) Niedriger Rost	<ul style="list-style-type: none"> <li>• Magerer Schweinerollbraten wird empfohlen.</li> <li>• Alle Zutaten vermischen und auf dem Fleisch verteilen.</li> <li>• Das Fleisch auf den niedrigen Rost legen und garen.</li> <li>• Wenn das akustische Signal ertönt, das Fleisch wenden.</li> <li>• Das Gericht nach dem Garen ca. 10 Minuten lang in Aluminiumfolie eingewickelt stehen lassen.</li> </ul>								
<b>AC-5</b> Auflauf  (Ausgangstemp.: 20°C) e.g. Zucchini-Nudel- Auflauf, Broccoli- Kartoffelauflauf mit Champignons	0,5 - 2,0 kg (100 g) Flache, ovale, Auflaufform, Niedriger Rost	<ul style="list-style-type: none"> <li>• Den Auflauf entsprechend der Seite D-55 oder 57 zubereiten.</li> <li>• Die Auflaufform auf den niedrigen Rost stellen.</li> <li>• Nach dem Garen ca. 5-10 Minuten abgedeckt stehen lassen.</li> </ul>								
<b>AC-6</b> Kuchen  (Ausgangstemp.: 20°C) e.g. Möhrentorte, Gugelhupf, Apfel-kuchen mit Calvados	0,5 - 1,5 kg (100 g) Kuchenform, Untertasse, Niedriger Rost	<ul style="list-style-type: none"> <li>• Den Kuchen entsprechend der Seite D-63 oder 65 zubereiten.</li> <li>• Eine flache Untertasse mit dem Boden nach oben auf den niedrigen Rost legen und die Kuchenform daraufstellen.</li> <li>• Nach dem Backen etwa 10 Min. stehen lassen.</li> <li>• Den Kuchen aus der Form entnehmen.</li> </ul>								



## ZWIEBELKUCHEN

Garzeit insgesamt: 60-67 Minuten

Geschirr: Schüssel mit Deckel (3 Liter Inhalt)  
 Quadratisches Backblech  
 Backpapier

### Zutaten - für den Teig

375 g Mehl  
 30 g Hefe  
 1 Ei  
 125 ml Milch  
 ½ TL Salz  
 75 g Butter

### Zutaten - für den Belag

650-700 g Zwiebeln  
 100 g durchwachsener Speck  
 30 g Butter  
 Cayennepfeffer  
 3 Eier  
 200 g saure Sahne  
 ½ TL Salz

## PORREETORTE

Garzeit insgesamt: 27-33 Minuten

Geschirr: Schüssel mit Deckel (3 Liter Inhalt)  
 Quadratisches Backblech  
 Backpapier

### Zutaten - für den Teig

150 g Vollkornmehl  
 120 g Roggenmehl (Typ 1150)  
 (oder normales Mehl, Typ 405)  
 4 TL Backpulver (12 g)  
 1 Ei  
 125 g fettarmer Joghurt  
 1 ½ EL Pflanzenöl  
 ½ TL Salz

### Zutaten - für den Belag

450 g Porree, in Ringe geschnitten  
 3 EL Wasser  
 Salz  
 1 Prise Currypulver  
 150 g saure Sahne  
 3 Eier  
 2 EL Vollkornmehl  
 Kräutersalz  
 Pfeffer  
 1 Prise Muskat  
 1 TL Petersilie, fein gehackt  
 1 TL Schnittlauch, in kleine Ringe geschnitten  
 1 TL Dill, fein gehackt  
 100 g geriebener Emmentaler

## Zubereitung

Dieses Rezept ergibt ca. 1,7 kg.

1. Aus den genannten Zutaten für den Teig einen Hefeteig zubereiten. Den Teig mit hitzebeständiger Folie oder einem feuchten Geschirrtuch bedecken und aufgehen lassen - 20 Minuten lang auf HEISSLUFT 40°C.
2. Zwiebeln schälen und mit dem Speck in Würfel schneiden. Geben Sie die Butter, die Zwiebeln und den Speck in eine Schüssel, decken Sie diese ab und lassen Sie die Zutaten bei MIKROWELLE 100 P Leistung 8 bis 12 Minuten lang dünsten. Schütten Sie die Flüssigkeit anschliessend weg. Danach die Mischung abkühlen lassen und Eier, saure Sahne und Salz einrühren.
3. Das Gerät auf 200°C vorheizen. Das quadratische Backblech mit Backpapier auslegen. Den Teig in Größe des Backblechs ausrollen und hineinlegen.
4. Die Mischung für den Belag gleichmäßig auf dem Teig verteilen und nochmals aufgehen lassen.
5. Nach dem Vorheizen das quadratische Backblech in die Einschubschiene (2. Schiene) des Geräts einsetzen und garen. 32-35 Minuten bei HEISSLUFT 200°C.
6. Nach 18 Minuten das Gerät stoppen und das Backblech um 180° drehen, dann 'Start' drücken.

## Zubereitung

Dieses Rezept ergibt ca. 1,3 kg.

1. Porree und Wasser in eine Schüssel geben. Abdecken und 5-8 Minuten auf MIKROWELLE 100 P garen. Wasser abgießen und mit Salz und Currypulver abschmecken.
2. Das Mehl mit dem Backpulver vermischen. Ei, Joghurt, Öl und Salz hinzugeben. Alles mit dem Knethaken eines Handrührgeräts verkneten. Das Gerät auf 200°C vorheizen.
3. Das Backblech mit Backpapier auslegen. Den Teig ausrollen und auf das Blech legen. Der Teigrand sollte ca. 1 cm hoch sein.
4. Saure Sahne, Eier und Mehl miteinander verrühren. Mit Kräutersalz, Pfeffer, Muskat und Kräutern abschmecken. Den geriebenen Käse einrühren.
5. Die Mischung zu dem Porree geben und gleichmäßig auf dem Teigboden verteilen.
6. Nach dem Vorheizen das quadratische Backblech in die Einschubschiene (2. Schiene) des Geräts einsetzen und garen. 22-25 Minuten bei HEISSLUFT 200°C.
7. Nach 18 Minuten das Gerät stoppen und das Backblech um 180° drehen, dann 'Start' drücken.



## REZEPTE FÜR DEN GEBRAUCH DES RECHTECKIGEN BACKBLECHS

### PIZZA

Garzeit insgesamt: 39-42 Minuten  
Geschirr: Quadratisches Backblech  
Backpapier

#### Zutaten - für den Teig

230 g Mehl  
20 g Hefe  
1 TL Zucker  
Salz  
4 TL Öl  
135 ml lauwarmes Wasser

#### Zutaten - für den Belag

250 g Tomaten aus der Dose, zerdrückt  
Basilikum, Oregano, Thymian, Salz, Pfeffer  
250 g Belag nach Wunsch, z.B. Paprika, Salami, Pilze usw.  
100 g geriebener Käse

### Zubereitung

- Dieses Rezept ergibt ca. 1,0 kg.
1. Die Hefe in lauwarmem Wasser auflösen.
  2. Das Mehl in eine Schüssel geben und eine Mulde in der Mitte formen. Die Hefemischung zu dem Mehl hinzugeben und langsam verrühren. Salz und Öl hinzufügen. Gut durchkneten.
  3. Den Teig mit hitzebeständiger Folie oder einem feuchten Geschirrtuch bedecken und gehen lassen - 20 Minuten lang auf HEISSLUFT 40°C.
  4. Das Gerät auf 220°C vorheizen. Das Backblech mit Backpapier auslegen. Den Teig ausrollen und auf das Blech legen.
  5. Die Tomaten auf dem Teig verteilen. Nach Geschmack würzen und mit den gewünschten Zutaten belegen. Zuletzt den geriebenen Käse darauf verteilen.
  6. Nach dem Vorheizen das quadratische Backblech in die Einschubschiene (2. Schiene) des Geräts einsetzen und garen. 19-22 Minuten bei HEISSLUFT 220°C.
  7. Nach 14 Minuten das Gerät stoppen und das Backblech um 180° drehen, dann 'Start' drücken.

### PUTENBRUST IN ZWIEBEL-SAHNESAUCE

Garzeit insgesamt: 26-28 Minuten  
Geschirr: Quadratisches Backblech

#### Zutaten

1000 g Putenbrust (9 Stück)  
1 Tüte Zwiebelsuppenmischung  
(getrocknet, 1 Tüte für 750 ml)  
500 ml Sahne  
200 g Pilze, in Scheiben  
9 Scheiben Schmelzkäse

### Zubereitung

1. Das Gerät auf 200°C vorheizen.
2. Die Putenbrust in etwa gleich große Stücke (9) schneiden und in das Backblech legen.
3. Die Zwiebelsuppenmischung mit der Sahne vermischen (kein Wasser hinzufügen). Die in Scheiben geschnittenen Pilze auf dem Fleisch verteilen und die Sauce über das Fleisch gießen und mit den Käsescheiben bedecken.
4. Das quadratische Backblech in die Einschubschiene (2. Schiene) des Geräts einsetzen und garen. 26-28 Minuten bei HEISSLUFT 200°C.
5. Nach der halben Garzeit das Backblech um 180° drehen und 'Start' drücken für die restliche Garzeit.

### LINZER BÄCKEREI

Garzeit insgesamt: 11-13 Minuten  
Geschirr: 2 rechteckige Backbleche  
Backpapier

### Zubereitung

1. Die Kekse laut Anleitungen auf Seite D-66 zubereiten.
2. Das Gerät auf 200°C vorheizen.
3. Belegen Sie die rechteckigen Backbleche mit fett dichtem Papier. Legen Sie 25 Plätzchen auf jedes Backblech. Setzen Sie die beiden Backbleche auf Schiene 1 und Schiene 2 und stellen Sie die Garzeit auf 11-13 Minuten ein (HEISSLUFT 200°C).
4. Drehen Sie die Backbleche nach der Hälfte der Garzeit um 180°.

Den restlichen Teig auf die gleiche Weise backen.



## LASAGNE AL FORNO

Garzeit insgesamt: 42 Minuten

Geschirr: Schüssel mit Deckel (3 Liter Inhalt)  
Rechteckige Auflaufform (35x29 cm)  
Rechteckiges Backblech

### Zutaten

600 g	Tomaten aus der Dose
100 g	Zwiebel, fein gewürfelt
100 g	Schinken, fein gewürfelt
1	Knoblauchzehe, zerquetscht
500 g	Hackfleisch (Rind)
4 EL	Tomatenmark
	Salz, Pfeffer
	Oregano, Thymian, Basilikum
450 g	Rahm (Crème fraîche)
300 ml	Milch
100 g	geriebener Parmesan
3 TL	gemischte Kräuter, gehackt
2 TL	Olivöl
	Salz, Pfeffer, Muskat
1 TL	Pflanzenöl zum Einfetten der Auflaufform
250-300 g	grüne Plattennudeln
2 EL	geriebenen Parmesan
1 EL	Butter oder Margarine

### Zubereitung

1. Die Tomaten in Scheiben schneiden, mit den Schinken- und Zwiebelwürfeln, dem Knoblauch, dem Rinderhack und dem Tomatenmark mischen. Würzen, und abgedeckt 12-14 Minuten auf MIKROWELLE 100 P garen. Nach der halben Garzeit umrühren.
2. Den Rahm mit der Milch, dem Parmesankäse, den Kräutern und dem Öl verrühren und würzen.
3. Das Gerät auf 220°C vorheizen.
4. Die Auflaufform einfetten. Den Boden der Form mit einem Drittel der Nudelplatten auslegen. Die Hälfte der Hackfleischmasse auf die Nudeln geben und mit etwas Sauce begießen. Das zweite Drittel der Nudeln darüberlegen und nacheinander die Hackfleischmasse, etwas Sauce und die restlichen Nudeln obenaufschichten. Zum Abschluß die Nudeln mit viel Sauce bedecken und mit Parmesankäse bestreuen. Legen Sie Butterflocken oben auf und stellen Sie die Garzeit auf 30-35 Minuten ein (rechteckiges Backblech auf Schiene 2 bei HEISSLUFT 220°C).
5. Drehen Sie den Behälter auf dem rechteckigen Backblech nach der Hälfte der Garzeit um 180°.

Die Lasagne nach dem Garen etwa 5 bis 10 Minuten ruhen lassen.

## BISKUITROLLE "ARM DES ZIGEUNERS"

Garzeit insgesamt: 22-24 Minuten

Geschirr: Quadratisches Backblech  
Backpapier  
Schüssel mit Deckel (2 Liter Inhalt)

### Zutaten - für den Teig

4	Eier
125 g	Zucker
125 g	Mehl
1 TL	Backpulver (3 g)

### Zutaten - für den Belag

250 ml	Milch
1	Zimtstange
	Schale einer Zitrone
75 g	Zucker
2 EL	Speisestärke (20 g)
2	Eigelb
2 EL	Puderzucker (20 g)

### Zubereitung

1. Eier und Zucker mit einem Handrührgerät schaumig schlagen. Mehl und Backpulver vermischen, auf die Eier- und Zuckermischung sieben und dann sorgfältig unterheben. Das Gerät auf 180°C vorheizen.
2. Legen Sie das quadratische Backblech mit Backpapier aus, Den Teig auf das Blech geben und auf der 2. Schiene für 18-20 Minuten auf HEISSLUFT 180°C backen. Nach der halben Garzeit das Backblech um 180° drehen und wieder "Start" drücken für die restliche Garzeit.
3. Den Kuchen auf ein feuchtes, mit Zucker bestreutes Geschirrtuch stürzen. Das Backpapier sorgfältig entfernen und den Kuchen sofort mit Hilfe des Geschirrtuchs aufrollen.
4. 200 ml Milch mit Zimtstange, Zitronenschale und Zucker in die Schüssel geben, zudecken und ungefähr 2 Minuten lang auf MIKROWELLE 100 P erhitzen.
5. Den Rest der Milch mit Speisestärke und Eigelb verrühren. Die Zitronenschale und Zimtstange aus der Milch nehmen und die Speisestärkemischung einrühren. Abdecken und garen. Nach der Hälfte und am Ende der Garzeit umrühren. Für 2 Minuten auf MIKROWELLE 100 P.
6. Die Biskuitrolle abrollen, mit der Crememischung bestreichen und wieder vorsichtig zusammenrollen. Mit Puderzucker bestäuben.



## REINIGUNG UND PFLEGE

**VORSICHT: ZUR REINIGUNG DÜRFEN KEINESFALLS HANDELSÜBLICHE OFENREINIGER, DAMPFREINIGER, SCHEUERMITTEL, SCHARFE REINIGUNGSMITTEL, NATRIUMHYDROXID ENTHALTENDE REINIGUNGSMITTEL ODER SCHEUERSCHWÄMME VERWENDET WERDEN. DIES GILT FÜR ALLE TEILE DES GERÄTS.**

**Vergewissern Sie sich vor dem Reinigen, dass der Garraum, die Tür, die Außenseiten des Geräts und das Zubehör vollständig abgekühlt sind.**

**DAS GERÄT IN REGELMÄßIGEN ABSTÄNDEN REINIGEN UND JEGICHE ESSENSRESTE ENTFERNEN – Das Gerät sauber halten, da sonst die Oberflächen beschädigt werden können. Dies kann die Gebrauchsdauer des Geräts nachteilig beeinflussen und möglicherweise zu einer Gefahrensituation führen.**

### Gerätegehäuse:

Die Außenseite des Gerätes mit einer milden Seifenlauge reinigen. Die Seifenlauge gründlich mit einem feuchten Tuch abwischen und mit einem Handtuch nachtrocknen.

### Bedienfeld:

Vor dem Reinigen die Tür öffnen, um das Bedienfeld zu inaktivieren. Das Bedienfeld vorsichtig mit einem feuchten Tuch reinigen. Niemals zuviel Wasser und keine chemischen oder scheuernden Reiniger verwenden, da das Bedienfeld dadurch beschädigt werden kann.

### Geräteinnenraum:

1. Nach jedem Gebrauch das noch warme Gerät zur Reinigung mit einem weichen, feuchten Tuch oder Schwamm abwischen, um leichte Verschmutzungen zu entfernen. Für starke Verschmutzungen eine milde Seifenlauge verwenden und mehrmals mit einem weichen, feuchten Tuch oder Schwamm gründlich nachwischen, bis alle Rückstände vollständig entfernt sind. Fettansammlungen und andere Spritzer können zum Überhitzen des Gerätes führen, was Rauch, Feuer und Funkenüberschlag verursachen kann. Entfernen Sie nicht den Spritzschutz für den Hohlleiter.
2. Sicherstellen, dass weder Seifenlauge noch Wasser durch die kleinen Öffnungen an der Wand eindringen, da dies das Gerät beschädigen kann.
3. Verwenden Sie keine Sprühreiniger im Garraum.
4. Erhitzen Sie Ihr Gerät regelmäßig unter Verwendung der Heißluft und des Grills, siehe "Heizen ohne Speisen" auf Seite D-12. Speisereste oder Fettspritzer können Rauch oder unangenehme Gerüche verursachen.

### Zubehör

Zubehör mit einem milden Spülmittel reinigen und nachtrocknen. Die Roste sind spülmaschinenfest.

### SONDERHINWEIS bezüglich des DREHTELLERTRÄGERS

Nach jedem Garen den Drehtellerträger reinigen und zwar insbesondere rund um die Rollen. Die Rollen müssen frei von Lebensmittel-Spritzern und Fett sein.

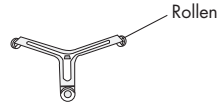

### Gerätetür:

Die Tür auf beiden Seiten, die Türdichtung und die Dichtungsflächen des öfteren mit einem feuchten Tuch abwischen, um Verschmutzungen zu entfernen. Keine harten, scheuernden Reinigungsmittel oder Metallschaber zum Reinigen der Glasscheibe des Geräts verwenden, da diese Hilfsmittel die Oberfläche verkratzen und das Glas somit zum Zerspringen bringen könnten.

**HINWEIS:** Die Hohlleiterabdeckung und das Zubehör sauber halten. Fett und andere Rückstände in Garraum oder an Zubehörteilen kann Rauch, Feuer und Funkenüberschlag bei der folgenden Nutzung des Gerätes verursachen.



**BITTE PRÜFEN SIE DIE FOLGENDEN PUNKTE, BEVOR SIE DEN KUNDENDIENST RUFEN.**

1. Stromversorgung  
Überprüfen Sie, ob der Netzstecker richtig an eine spannungsführende Netzsteckdose angeschlossen ist.  
Vergewissern Sie sich, dass die Netzsicherung/Sicherungsautomat in Ordnung sind.
2. Leuchtet die Garraumlampe bei geöffneter Tür? JA \_\_\_\_\_ NEIN \_\_\_\_\_
3. Stellen Sie einen Messbecher mit etwa 150 ml Wasser in das Gerät und schließen Sie die Tür.  
Stellen Sie die Betriebsart Mikrowelle ein.  
Programmieren Sie das Gerät auf 1 Minute bei 100 P Mikrowellenleistung und starten Sie es.  
Leuchtet die Lampe? JA \_\_\_\_\_ NEIN \_\_\_\_\_  
Dreht sich der Drehteller? JA \_\_\_\_\_ NEIN \_\_\_\_\_  
**HINWEIS:** Der Drehteller dreht sich in beide Richtungen.  
Arbeitet die Lüftung? JA \_\_\_\_\_ NEIN \_\_\_\_\_  
(Legen Sie Ihre Hand über die Lüftungsöffnungen und prüfen Sie, ob Luft herauskommt.)  
Ertönt der Signalton nach einer Minute? JA \_\_\_\_\_ NEIN \_\_\_\_\_  
Erlischt die Anzeige "Garen"? JA \_\_\_\_\_ NEIN \_\_\_\_\_  
Ist das Wasser im Messbecher nach dem gerade durchgeführten Betrieb heiß? JA \_\_\_\_\_ NEIN \_\_\_\_\_
4. Die Tasse aus dem Gerät nehmen. Stellen Sie 3 Minuten lang die **GRILL-BETRIEBSART** ein.  
Wird nach 3 Minuten das Grill-Heizelement rot? JA \_\_\_\_\_ NEIN \_\_\_\_\_
5. Stellen Sie 3 Minuten lang die **HEISSLUFT-BETRIEBSART** ein (250°C).  
Wird nach 3 Minuten der Garraum heiß? JA \_\_\_\_\_ NEIN \_\_\_\_\_

Falls für eine der obigen Fragen die Antwort "NEIN" ist, den Händler oder den SHARP-Kundendienst benachrichtigen und das Ergebnis der Prüfung mitteilen.

**ACHTUNG:** Wenn auf der Anzeige nichts angezeigt wird, obwohl der Stecker richtig angeschlossen ist, ist wahrscheinlich der Energiesparmodus aktiviert. Öffnen und schließen Sie die Tür, um den Energiesparmodus zu verlassen. Siehe Seite D-9.

**HINWEISE:**

1. In der 100 P, 90 P, 80 P Mikrowellen-Leistungsstufe, wird die Hitze langsam reduziert, um Überhitzung zu vermeiden.
2. Wenn Sie die Speisen in der Standardgarzeit in nur einer Betriebsart garen, wird die Leistung des Gerätes automatisch reduziert, um eine Überhitzung zu vermeiden. (Die Mikrowellenleistung wird vermindert und das Grillheizelement wird ein- und ausgeschaltet.)

Betriebsart	Standardzeit
Grillbetrieb	15 min.
Kombi Heißluft (60 P Mirowellenleistung)	Mikro - 15 min.
Kombi Grill (80 P Mirowellenleistung)	Mikro - 15 min. Grill - 15 min.

3. Nach Abschluss des Garens und Öffnen der Tür wird auf dem Display möglicherweise "KUEH-LUNG" angezeigt. Wenn Sie während dieser Garprogramme die **STOP**-Taste drücken und die Tür öffnen, ist das Gebläse in Betrieb. Luft gelangt daher möglicherweise durch die Gebläseöffnungen.



## WAS SIND MIKROWELLEN?

Mikrowellen sind wie Radio- und Fernsehwellen, elektromagnetische Wellen.

Mikrowellen werden im Mikrowellengerät vom Magnetron erzeugt und versetzen die Wassermoleküle im Lebensmittel in Schwingungen. Durch die verursachte Reibung entsteht Wärme, die dafür sorgt, dass die Speisen aufgetaut, erhitzt oder gegart werden.

Das Geheimnis der kurzen Garzeiten liegt darin, dass die Mikrowellen von allen Seiten direkt in das Gargut eindringen. Die Energie wird optimal ausgenutzt. Im Vergleich dazu gelangt die Energie beim Kochen mit dem Elektroherd über Umwege von der Herdplatte an den Kochtopf und dann erst zum Lebensmittel. Auf diesem Umweg geht viel Energie verloren.

### EIGENSCHAFTEN DER MIKROWELLEN

Mikrowellen durchdringen alle nichtmetallischen Gegenstände aus Glas, Porzellan, Keramik, Kunststoff,

Holz und Papier. Das ist der Grund dafür, warum diese Materialien in der Mikrowelle nicht erhitzt werden. Das Geschirr wird nur indirekt über die Speise erwärmt. Speisen nehmen Mikrowellen auf (absorbieren) und werden dadurch erhitzt.

Materialien aus Metall werden von der Mikrowelle nicht durchdrungen, die Mikrowellen werden zurückgeworfen (reflektiert). Deshalb sind Gegenstände aus Metall für die Mikrowelle in der Regel nicht geeignet. Es gibt jedoch Ausnahmen, wo Sie genau diese Eigenschaften ausnutzen können. So werden Speisen an bestimmten Stellen während des Auftauens oder Garens mit etwas Aluminiumfolie abgedeckt. Dadurch vermeiden Sie zu warme oder zu heiße bzw. übergarte Bereiche bei unregelmäßigen Teilen. Beachten Sie hierzu die folgenden Hinweise.



## DAS KANN IHR NEUES KOMBI-MIKROWELLENGERÄT

### MIKROWELLENBETRIEB

Sie können in Ihrem neuen Kombi-Mikrowellengerät durch Einsatz des Mikrowellenbetriebes zum Beispiel Tellergerichte oder Getränke schnell erhitzen oder in kürzester Zeit Butter oder Schokolade schmelzen. Für das Auftauen von Lebensmitteln ist die Mikrowelle ebenfalls hervorragend geeignet. In vielen Fällen ist es jedoch vorteilhaft, Mikrowelle mit Heißluft oder Grill zu kombinieren (Kombibetrieb).

Dann können Sie sowohl in kürzester Zeit garen als auch gleichzeitig bräunen. Im Vergleich zum konventionellen Braten ist die Garzeit in der Regel erheblich kürzer.

### KOMBIBETRIEB (MIKROWELLENBETRIEB MIT HEIßLUFT ODER GRILL)

Durch die Kombination zweier Betriebsarten werden die Vorteile Ihres Gerätes sinnvoll miteinander kombiniert.

Sie haben die Möglichkeit zu wählen zwischen

- Mikrowelle + Heißluft (ideal für Braten, Geflügel, Aufläufe, Pizzen, Brot und Kuchen) und
- Mikrowelle + Grill (ideal für Kurzgebratenes, Braten, Geflügel, Hähnchenschenkel, Grillspieße, Käsetoasts und zum Gratinieren).

Durch den Einsatz des Kombibetriebs können Sie gleichzeitig garen und bräunen.

Der Vorteil liegt darin, dass die Heißluft oder die Hitze des Grills die Poren der Gargutrandschichten schnell versiegelt. Die Mikrowellen sorgen für eine kurze schonende Garzeit. Das Lebensmittel bleibt innen saftig und wird außen knusprig.

### HEIßLUFTBETRIEB

Sie können die Heißluft auch ohne Mikrowellenbetrieb einsetzen. Die Ergebnisse entsprechen denen eines konventionellen Backofens.

Zirkulierende Luft erhitzt sehr schnell die äußeren Teile der Lebensmittel, so dass beispielsweise bei Fleisch der Fleischsaft nicht austreten kann und das Gargut nicht austrocknet. Dieser Versiegelungsprozess führt dazu, dass die Speisen schmackhaft bleiben und in kürzerer Zeit garen als bei konventionellen Geräten mit Ober- und Unterhitze.

### GRILLBETRIEB

Ihr Gerät ist mit einem Quarzgrill an der Garraumdecke ausgestattet. Er kann wie jeder konventionelle Grill ohne Mikrowellenbetrieb benutzt werden. Sie können Gerichte schnell überbacken oder grillen. Besonders geeignet sind Steaks, Koteletts und Gerichte zum Überbacken.





## DAS GEEIGNETE GESCHIRR FÜR DEN MIKROWELLENBETRIEB

### GLAS UND GLAS-KERAMIK



Hitzebeständiges Glasgeschirr ist sehr gut geeignet. Der Garvorgang kann von allen Seiten beobachtet werden. Es darf jedoch nicht metallhaltig (z.B. Bleikristall) oder mit einer Metallauflage versehen sein (z.B. Goldrand, Kobaltblau).



### KERAMIK

ist im allgemeinen gut geeignet. Keramik muss glasiert sein, da bei unglasierter Keramik Feuchtigkeit in das Geschirr eindringen kann. Feuchtigkeit erhitzt das Material und

kann es zum Zerspringen bringen. Falls Sie nicht sicher sind, ob Ihr Geschirr für die Mikrowelle geeignet ist, führen Sie den Geschirr-Eignungstest durch. Siehe Seite D-32.

### PORZELLAN

ist sehr gut geeignet. Achten Sie darauf, dass das Porzellan keine Gold- oder Silberauflage hat bzw. nicht metallhaltig ist.

### KUNSTSTOFF

Hitzebeständiges, mikrowellengeeignetes Kunststoffgeschirr ist zum Auftauen, Erhitzen und Garen geeignet. Beachten Sie bitte die Angaben des Herstellers.



### PAPIER-GESCHIRR

Hitzebeständiges, mikrowellengeeignetes Papiergeschirr ist ebenfalls geeignet. Beachten Sie bitte die Angaben des Herstellers.

### KÜCHENPAPIER

kann benutzt werden, um entstehende Feuchtigkeit bei kurzen Erhitzungsvorgängen aufzunehmen, z.B. von Brot oder Paniertem. Das Papier zwischen die Speise und den Drehteller legen. So bleibt die Oberfläche der Speise knusprig und trocken. Fettige Speisen können mit Küchenpapier abgedeckt werden.



### MIKROWELLENFOLIE

oder hitzebeständige Folie ist zum Abdecken oder Umwickeln gut geeignet. Beachten Sie bitte die Angaben des Herstellers.

### BRATBEUTEL

können im Mikrowellengerät verwendet werden. Metallclips sind jedoch zum Verschließen ungeeignet, da die Bratbeutelfolie schmelzen kann. Nehmen Sie Bindfaden zum Verschließen und stechen Sie den Bratbeutel mehrmals mit einer Gabel ein. Nicht hitzebeständige Folie, wie z.B. Frischhaltefolie, ist für die Benutzung im Mikrowellengerät nicht empfehlenswert.



### METALL



sollte in der Regel nicht verwendet werden, da Mikrowellen Metall nicht durchdringen und so nicht an die Speisen gelangen können. Es gibt jedoch Ausnahmen: Schmale Streifen aus Aluminiumfolie können zum Abdecken von Teilen verwendet werden, damit diese nicht zu schnell auftauen oder garen (z.B. die Flügel beim Hähnchen). Kleine Metallspieße und Aluminiumschalen (z.B. bei Fertiggerichten) können benutzt werden.



Sie müssen aber im Verhältnis zur Speise klein sein, z.B. müssen Aluminiumschalen mindestens  $\frac{2}{3}$  bis  $\frac{3}{4}$  mit Speise gefüllt sein. Empfehlenswert ist, die Speise in mikrowellengeeignetes Geschirr umzufüllen. Bei Verwendung von Aluminiumschalen oder anderem Metallgeschirr muss ein Mindestabstand von ca. 2,0 cm zu den Garraumwänden eingehalten werden, da diese sonst durch mögliche Funkenbildung beschädigt werden können.

### KEIN GESCHIRR MIT METALLAUFLAGE,

Metallteilen oder Metalleinschlüssen, wie z.B. mit Schrauben, Bändern oder Griffen verwenden.



## DAS GEEIGNETE GESCHIRR

### GESCHIRR-EIGNUNGSTEST



Wenn Sie nicht sicher sind, ob Ihr Geschirr mikrowellengeeignet ist, führen Sie folgenden Test durch: Das Geschirr in das Gerät stellen. Ein Glasgefäß mit 150 ml Wasser gefüllt auf oder neben das Geschirr stellen. Schalten Sie die Mikrowelle für 1 bis 2 Minuten auf Leistung 100 P an. Wenn das Geschirr kühl oder handwarm bleibt, ist es geeignet. Diesen Test nicht für Kunststoffgeschirr durchführen. Es könnte schmelzen.

### DAS GEEIGNETE GESCHIRR FÜR DEN KOMBIBETRIEB

Im allgemeinen ist hitzebeständiges Mikrowellengeschirr z.B. aus Porzellan, Keramik oder Glas auch für den Kombibetrieb (Mikrowelle und Heißluft, Mikrowelle und Grill) geeignet. Beachten Sie jedoch, dass das Geschirr durch Heißluft oder Grill sehr heiß wird. Kunststoffgeschirr und -folie sind für den Kombibetrieb nicht geeignet. Verwenden Sie kein Küchen- oder Backpapier. Es könnte überhitzen und sich entzünden.

### METALL

sollte in der Regel nicht verwendet werden. Ausnahmen sind beschichtete Backformen, durch die auch die Randschichten der Speisen, wie z.B. Brot, Kuchen und pikante Kuchen gut gebräunt werden. Beachten Sie die Hinweise für das geeignete Geschirr im Mikrowellenbetrieb. Falls es zur Funkenbildung kommt, ein wärmebeständiges Isoliermaterial, z.B. einen kleinen Porzellanteller zwischen der Metallform und dem Rost stellen. Beim Auftreten von Funkenbildung diese Materialien für das Garen im KOMBIBETRIEB nicht mehr verwenden.

### DAS GEEIGNETE GESCHIRR FÜR DEN HEIßLUFT- UND GRILLBETRIEB

Für das Garen mit Heißluft oder Grill ohne Mikrowellenbetrieb können Sie das Geschirr benutzen, das auch für jeden konventionellen Backofen oder Grill geeignet ist.



## TIPPS UND TECHNIKEN

### BEVOR SIE BEGINNEN...

Um Ihnen den Umgang mit der Mikrowelle so einfach wie möglich zu machen, haben wir für Sie die wichtigsten Hinweise und Tipps nachfolgend zusammengestellt: Starten Sie Ihr Gerät nur dann, wenn sich Lebensmittel im Garraum befinden.

### EINSTELLUNG DER ZEITEN

Die Auftau-, Erhitzungs- und Garzeiten sind im allgemeinen erheblich kürzer als in einem konventionellen Herd oder Backofen. Halten Sie sich deshalb an die in diesem Kochbuch empfohlenen Zeiten. Stellen Sie die Zeiten eher kürzer als länger ein. Machen Sie nach dem Garen eine Garprobe. Lieber kurz nachgaren als etwas übergaren lassen.

### AUSGANGSTEMPERATUR

Die Auftau-, Erhitzungs- und Garzeiten sind von der Ausgangstemperatur der Lebensmittel abhängig. Tiefgefrorene und kühl-schranktemperierte Lebensmittel benötigen beispielsweise länger als raumtemperierte. Für das Erhitzen und Garen von Lebensmitteln werden normale Lagertemperaturen vorausgesetzt

(Kühlschranktemperatur ca. 5°C, Raumtemperatur ca. 20°C). Für das Auftauen von Lebensmitteln wird von -18°C Tiefkühltemperatur ausgegangen.

**Popcorn** nur in speziellen mikrowellengeeigneten Popcorn-Behältern zubereiten. Richten Sie sich genau nach den Angaben des Herstellers. Keine normalen Papierbehälter oder Glasgeschirr verwenden.



**Eier** nicht in der Schale kochen. In der Schale baut sich Druck auf, der zum Explodieren des Eies führen könnte. Das Eigelb vor dem Garen anstechen.



**Kein Öl oder Fett** zum Fritieren im Mikrowellengerät erhitzen. Die Temperatur des Öls kann nicht kontrolliert werden. Das Öl könnte plötzlich aus dem Gefäß spritzen.

Keine geschlossenen Gefäße, wie Gläser oder Dosen, erhitzen. Durch den entstehenden Druck könnten die Gefäße zerspringen. (Ausnahme: Einkochen).



## ALLE ANGEGEBENEN ZEITEN...

in diesem Kochbuch sind Richtwerte, die je nach Ausgangstemperatur, Gewicht und Beschaffenheit (Wasser-, Fettgehalt etc.) der Lebensmittel variieren können.

## SALZ, GEWÜRZE UND KRÄUTER

In der Mikrowelle gegarte Speisen erhalten ihren Eigengeschmack besser als bei konventionellen Zubereitungsarten. Verwenden Sie deshalb Salz sehr sparsam und salzen Sie in der Regel erst nach dem Garen. Salz bindet Flüssigkeit und trocknet die Oberfläche aus. Gewürze und Kräuter können wie gewohnt verwendet werden.

## GARPROBEN:

Der Garzustand von Speisen kann wie bei konventioneller Zubereitung getestet werden:

- Speisethermometer: Jede Speise hat bei Abschluss des Erhitzungs- oder Garvorgangs eine bestimmte Innentemperatur. Mit einem Speisethermometer können Sie feststellen, ob die Speise heiß genug bzw. gegart ist.
- Gabel: Fisch können Sie mit einer Gabel prüfen. Wenn das Fischfleisch nicht mehr glasig ist und sich leicht von den Gräten löst, ist es gar. Ist es übergart, wird es zäh und trocken.
- Holzstäbchen: Kuchen und Brot können durch Einstechen eines Holzstäbchens getestet werden. Wenn das Stäbchen nach dem Herausziehen sauber und trocken bleibt, ist die Speise gar.

## GARZEITBESTIMMUNG MIT DEM SPEISETHERMOMETER

Jedes Getränk und jede Speise hat nach Ende des Garvorgangs eine bestimmte Innentemperatur, bei der der Garvorgang abgeschlossen werden kann und das Ergebnis gut ist. Die Innentemperatur können Sie mit einem Speisethermometer feststellen. In der Temperaturtabelle sind die wichtigsten Temperaturen angegeben.

**TABELLE: GARZEITBESTIMMUNG MIT DEM SPEISETHERMOMETER**

Getränk/Speise	Innentemperatur am Ende der Garzeit	Innentemperatur nach 10 bis 15 Minuten Standzeit
Getränke erhitzen (Kaffee, Wasser, Tee, etc.)	65-75°C	
Milch erhitzen	75-80°C	
Suppen erhitzen	75-80°C	
Eintöpfe erhitzen	75-80°C	
Geflügel	80-85°C	85-90°C
Lammfleisch		
Rosa gebraten	70°C	70-75°C
Durchgebraten	75-80°C	80-85°C
Roastbeef		
Leicht angebraten (rare)	50-55°C	55-60°C
Halb durchgebraten (medium)	60-65°C	65-70°C
Gut durchgebraten (welldone)	75-80°C	80-85°C
Schweine-, Kalbfleisch	80-85°C	80-85°C

## WASSERZUGABE

Gemüse und andere sehr wasserhaltige Lebensmittel können im eigenen Saft oder mit wenig Wasserzugabe gegart werden. Dadurch bleiben viele Vitamine und Mineralstoffe im Lebensmittel erhalten.

## LEBENSMITTEL MIT HAUT ODER SCHALE

wie Würstchen, Hähnchen, Hähnchenschenkel, Pellkartoffeln, Tomaten, Äpfel, Eigelb oder ähnliches, mit einer Gabel oder einem Holzstäbchen einstechen. Dadurch kann der sich bildende Dampf entweichen, ohne dass die Haut oder Schale platzt.

## FETTE SPEISEN

Mit Fett durchwachsesenes Fleisch und Fettschichten garen schneller als magere Teile. Decken Sie deshalb diese Teile beim Garen mit etwas Aluminiumfolie ab oder legen Sie die Lebensmittel mit der fetten Seite nach unten.



## TIPPS UND TECHNIKEN

### BLANCHIEREN VON GEMÜSE

Gemüse sollte vor dem Einfrieren blanchiert werden. So bleiben die Qualität und die Aromastoffe am besten erhalten. Verfahren: Das Gemüse waschen und zerkleinern. 250 g Gemüse mit 275 ml Wasser in eine Schüssel geben und abgedeckt 3-5 Minuten erhitzen. Nach dem Blanchieren sofort in Eiswasser tauchen, um ein Weiterkochen zu verhindern, und danach abtropfen lassen. Das blanchierte Gemüse luftdicht verpacken und einfrieren.

### EINKOCHEN VON OBST UND GEMÜSE

Das Einkochen in der Mikrowelle ist schnell und einfach. Im Handel gibt es speziell für die Mikrowelle geeignete Einmachgläser, Gummiringe und passende Einmachklammern aus Kunststoff. Die Hersteller geben genaue Anwendungshinweise.



### KLEINE UND GROSSE MENGEN

Die Mikrowellenzeiten sind direkt abhängig von der Menge des Lebensmittels, das Sie auftauen, erhitzen oder garen möchten. Das bedeutet, kleine Portionen garen schneller als große. Als Faustregel gilt:  
DOPPELTE MENGE=FAST DOPPELTE ZEIT  
HALBE MENGE=HALBE ZEIT

### HOHE UND FLACHE GEFÄSSE

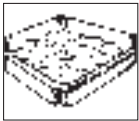

Beide Gefäße haben das gleiche Fassungsvermögen, aber in der hohen Form ist die Garzeit länger als in der flachen. Bevorzugen Sie deshalb möglichst flache Gefäße mit großer Oberfläche. Hohe Gefäße nur für Gerichte verwenden, bei

denen die Gefahr des Überkochens besteht, z.B. für Nudeln, Reis, Milch etc.

### RUNDE UND OVALE GEFÄSSE

In runden und ovalen Formen garen Speisen gleichmäßiger als in eckigen, da sich in Ecken Mikrowellenenergie konzentriert und die Speise an diesen Stellen übergaren könnte.

### ABDECKEN



Durch Abdecken bleibt die Feuchtigkeit im Lebensmittel erhalten und die Garzeit verkürzt sich. Zum Abdecken einen Deckel, Mikrowellenfolie oder eine Abdeckhaube verwenden. Speisen, die eine Kruste erhalten sollen,

z.B. Braten oder Hähnchen, nicht abdecken. Es gilt die Regel, was im konventionellen Herd abgedeckt wird, sollte auch im Mikrowellengerät abgedeckt werden. Was im Herd offen gegart wird, kann auch im Mikrowellengerät offen gegart werden.

### UNREGELMÄSSIGE TEILE



mit der dickeren bzw. kompakten Seite nach außen platzieren. Gemüse (z.B. Broccoli) mit den Stielen nach außen legen. Dickere Teile benötigen eine längere Garzeit und erhalten an den Außenseiten mehr Mikrowellenenergie, so dass

die Lebensmittel gleichmäßig garen.

### UMRÜHREN



Das Umrühren der Speisen ist notwendig, da die Mikrowellen zuerst die äußeren Bereiche erhitzen. Dadurch wird die Temperatur ausgeglichen und die Speise gleichmäßig erhitzt.

### ANORDNUNG

Mehrere Einzelportionen, z.B. Puddingförmchen, Tassen oder Pellkartoffeln, ringförmig auf dem Drehteller anordnen. Zwischen den Portionen Platz lassen, so dass die Mikrowellenenergie von allen Seiten eindringen kann.

### WENDEN

Mittelgroße Teile, wie Hamburger und Steaks, während des Garvorgangs einmal wenden, um die Garzeit zu verkürzen. Große Teile, wie Braten und Hähnchen, müssen gewendet werden, da die nach oben gerichtete Seite mehr Mikrowellenenergie erhält und austrocknen könnte, falls nicht gewendet wird.

### STANDZEIT



Die Einhaltung der Standzeit ist eine der wichtigsten Mikrowellen-Regeln. Fast alle Speisen, die in der Mikrowelle aufgetaut, erhitzt oder gegart werden, benötigen eine kurze oder längere Standzeit, in der ein Temperaturengleich stattfindet und sich die Flüssigkeit in der Speise gleichmäßig verteilen kann.



- Fertiggerichte in Aluminiumbehältern sollten herausgenommen und auf einem Teller oder in einer Schüssel erhitzt werden.
- Speisen mit Mikrowellenfolie, Teller oder Abdeckhaube (im Handel erhältlich) abdecken, damit die Oberfläche nicht austrocknet. Getränke müssen nicht abgedeckt werden.
- Bei fest verschlossenen Gefäßen die Deckel entfernen. Beim Kochen von Flüssigkeiten wie Wasser, Kaffee, Tee oder Milch, einen Glasstab in das Gefäß stellen.
- Größere Mengen, wenn möglich, zwischendurch umrühren, so dass sich die Temperatur gleichmäßig verteilt.
- Die Zeiten sind für Lebensmittel bei einer Zimmertemperatur von 20°C angegeben. Bei kühl-schranktemperierten Lebensmitteln erhöht sich die Erhitzungszeit geringfügig.
- Lassen Sie die Speisen nach dem Erhitzen 1-2 Minuten stehen, so dass sich die Temperatur gleichmäßig innerhalb der Speise verteilt (Standzeit).
- Die angegebenen Zeiten sind Richtwerte, die je nach Ausgangstemperatur, Gewicht, Wassergehalt, Fettgehalt und gewünschtem Endzustand etc. variieren können.

## AUFTAUEN



Die Mikrowelle ist ideal zum Auftauen von Lebensmitteln. Die Auftauzeiten sind in der Regel erheblich kürzer als beim Auftauen auf herkömmliche Weise.

Nachfolgend einige Tipps.

Nehmen Sie das Gefriergut aus der Verpackung und legen Sie es zum Auftauen auf einen Teller.

**VERPACKUNGEN UND BEHÄLTER**

Gut geeignet zum Auftauen und Erhitzen von Speisen sind mikrowelleneignete Verpackungen und Behälter, die sowohl tiefkühlgeeignet (bis ca. -40°C) als auch hitzebeständig (bis ca. 220°C) sind. So können Sie im gleichen Geschirr auftauen, erhitzen und sogar garen, ohne die Speise zwischendurch umfüllen zu müssen.

**ABDECKEN**

Dünnere Teile vor dem Auftauen mit kleinen Aluminiumstreifen abdecken. Angetaute oder warme Teile während des Auftauens ebenfalls mit Aluminiumstreifen abdecken. Dies verhindert, dass dünnere Teile bereits zu heiß werden, während dickere Teile noch gefroren sind.

**DIE MIKROWELLENLEISTUNG...**

eher niedriger als zu hoch wählen. So erzielen Sie ein gleichmäßiges Auftauergebnis. Ist die Mikrowellenleistung zu hoch, gart die Speisenoberfläche bereits an, während das Innere noch gefroren ist.

**WENDEN/UMRÜHREN**

Fast alle Lebensmittel müssen zwischendurch einmal gewendet oder umgerührt werden. Teile, die aneinanderhaften, so bald wie möglich voneinander trennen und umordnen.

**KLEINERE MENGEN...**

tauen gleichmäßiger und schneller auf als große. Wir empfehlen deshalb, möglichst kleine Portionen einzufrieren. So können Sie sich schnell und einfach ganze Menüs zusammenstellen.

**EMPFINDLICHE LEBENSMITTEL,**

wie Torte, Sahne, Käse und Brot, nicht vollständig auftauen, sondern nur antauen und bei Raumtemperatur fertig auftauen. Dadurch wird vermieden, dass die äußeren Bereiche bereits zu heiß werden, während die inneren noch gefroren sind.

**DIE STANDZEIT...**

nach dem Auftauen von Lebensmitteln ist besonders wichtig, da der Auftauvorgang während dieser Zeit fortgesetzt wird. In der Auftautabelle finden Sie die Standzeiten für verschiedene Lebensmittel. Dicke, kompakte Lebensmittel benötigen eine längere Standzeit als flache oder Lebensmittel mit poröser Struktur. Sollte das Lebensmittel nicht ausreichend aufgetaut sein, können Sie es weiter im Mikrowellengerät auftauen oder die Standzeit entsprechend verlängern. Die Lebensmittel nach der Standzeit möglichst sofort weiterverarbeiten und nicht wieder einfrieren.



## AUFTAUEN UND GAREN

Tiefkühl-Gerichte können in der Mikrowelle in einem Arbeitsgang aufgetaut und gleichzeitig gegart werden. In der Tabelle finden Sie hierzu einige Beispiele. (Siehe Seite D-38).

Beachten Sie außerdem die allgemeinen Hinweise zu "Erhitzen" und "Auftauern" von Lebensmitteln.

Für die Zubereitung von handelsüblichen Tiefkühl-Fertiggerichten richten Sie sich bitte nach den Herstellerangaben auf der Verpackung. In der Regel werden genaue Garzeiten und Hinweise für die Zubereitung im Mikrowellengerät gegeben.



## GAREN VON FLEISCH, FISCH UND GEFLÜGEL

- Achten Sie beim Einkauf darauf, dass die Stücke möglichst gleichmäßig sind. So erhalten Sie ein gutes Garergebnis.
- Fleisch, Fisch und Geflügel vor der Zubereitung gründlich unter fließend kaltem Wasser abwaschen und mit Küchenpapier trockentupfen. Danach wie gewohnt weiterverarbeiten.
- Rindfleisch sollte gut abgehangen und sehnemarm sein.
- Trotz gleicher Größe der Stücke kann das Garergebnis unterschiedlich ausfallen. Dies liegt u.a. an der Art des Lebensmittels, am unterschiedlichen Fett- und Flüssigkeitsgehalt als auch an der Temperatur vor dem Garen.
- Größere Fleisch-, Fisch- und Geflügelstücke nach der halben Garzeit wenden, so dass sie von allen Seiten gleichmäßig gegart werden.
- Decken Sie Braten nach dem Garen mit Aluminiumfolie ab und lassen ihn ca. 10 Minuten ruhen (Standzeit). Während dieser Zeit gart der Braten nach, und die Flüssigkeit verteilt sich gleichmäßig, so dass beim Anschneiden weniger Fleischsaft verlorengeht.



## GAREN VON FRISCHEM GEMÜSE

- Achten Sie beim Kauf von Gemüse darauf, dass die Stücke möglichst gleichmäßig sind. Dies ist vor allem dann wichtig, wenn Sie das Gemüse im Stück garen möchten (z.B. Pellkartoffeln).
- Gemüse vor der Zubereitung waschen, putzen und dann erst die erforderliche Menge für das Rezept abwägen und zerkleinern.
- Würzen Sie wie gewohnt, aber salzen Sie in der Regel erst nach dem Garen.
- Pro 500 g Gemüse ca. 5 EL Wasser zugeben. Faserreiches Gemüse benötigt etwas mehr Wasserzugabe.
- Gemüse wird in der Regel in einer Schüssel mit Deckel gegart. Flüssigkeitsreiche Gemüsesorten, wie z.B. Gemüsezwiebeln oder Pellkartoffeln, können ohne Wasserzugabe in Mikrowellenfolie gegart werden.
- Gemüse nach der Hälfte der Garzeit umrühren oder wenden.
- Nach dem Garen das Gemüse ca. 2 Minuten stehenlassen, damit sich die Temperatur gleichmäßig verteilt (Standzeit).
- Die angegebenen Garzeiten sind Richtwerte und hängen vom Gewicht, der Ausgangstemperatur und der Beschaffenheit der Gemüsesorte ab. Je frischer das Gemüse ist, desto kürzer sind die Garzeiten.



## SYMBOL ERKLÄRUNG



### MIKROWELLENBETRIEB

Ihre Mikrowelle verfügt über 11 Leistungsstufen. Zur Wahl der Mikrowellenleistung sollten Sie sich an den Angaben in diesem Kochbuch orientieren. Folgen Sie im Allgemeinen den Anweisungen auf Seite D-10.



### GRILLBETRIEB

Vielseitig einzusetzen zum Überbacken und Grillen von Fleisch, Geflügel und Fisch.



### HEISSLUFTBETRIEB (HEISSLUFT)

Sie können bei dieser Betriebsart zwischen 10 Heißluftstufen (40°C - 250°C) wählen.



### KOMBI BETRIEB (KOMBI HEISSLUFT) MIKROWELLE UND HEISSLUFT

Diese Art von Betrieb ermöglicht es Ihnen die verschiedenen Leistungsstufen der Mikrowelle 10 P bis 60 P mit der gewünschten Heißlufttemperatur (40°C - 250°C) zu kombinieren.



### KOMBI BETRIEB (KOMBI GRILL) MIKROWELLE UND GRILL

Diese Art von Betrieb erlaubt es Ihnen, die Leistungsstufen der Mikrowelle 10 P bis 80 P mit dem Grill zu kombinieren.

## VERWENDETE ABKÜRZUNGEN

P = Prozent

EL = Esslöffel

TL = Teelöffel

Ta = Tasse

Min = Minuten

kg = Kilogramm

g = Gramm

l = Liter

ml = Milliliter

cm = Zentimeter

Durchm = Durchmesser

Pck = Päckchen

Sec = Sekunden

TK = Tiefkühlprodukt

F.i.Tr. = Fett in der Trockenmasse

ca. = circa



## TABELLEN

**TABELLE: AUFTAUEN MIT MIKROWELLE**

Lebensmittel	Menge -g-	Leistungsstufe	Auftauzeit -Min-	Verfahrenshinweise	Standzeit -Min-
Wurstchen	300	30 P	3½-4	nebeneinander legen, nach der halben Auftauzeit wenden	5-10
Aufschnitt	200	30 P	2-4	nach je 1 Min. die äußeren Scheiben abnehmen	5
Fisch im Stück	700	30 P	9-11	nach der halben Auftauzeit wenden	30-60
Krabben	300	30 P	4-6	nach der halben Auftauzeit wenden und aufgetaute Teile abnehmen	5
Fischfilet	400	30 P	5-7	nach der halben Auftauzeit wenden	5-10
Brot, ganz	1000	30 P	8-10	nach der halben Auftauzeit wenden	15
Sahne	200	30 P	2+2	den Deckel entfernen: nach 2 Min. Auftauzeit in eine Schüssel geben und weiter auftauen lassen	5-10
Butter	250	30 P	2-3	nur antauen	15
Obst wie Erdbeeren, Himbeeren, Kirschen, Pflaumen	250	30 P	2-4	gleichmäßig nebeneinander legen, nach der halben Auftauzeit wenden	5

Zum Auftauen von Geflügel, Hähnchenschenkeln, Koteletts, Steaks, Bratenfleisch, Hackfleisch, Brot in Scheiben und Sahnetorte bitte die Automatikprogramme zum Auftauen benutzen.

**TABELLE: AUFTAUEN UND GAREN**

Lebensmittel	Menge -g-	Ein- stellung	Leistungsstufe	Garzeit -Min-	Wasserzu- gabe	Verfahrenshinweise	Standzeit -Min-
Fischfilet z.B. Schlemmerfilet "Bordelaise"	400		100 P	10-12	-	aus der Packung nehmen, in eine Auflaufform geben und mit Mikrowellenfolie abdecken	1-2
Forelle, 1 Stück	250-300		100 P	5-6	-	abdecken	1-2
Tellergericht	400		100 P	6-8	-	abdecken, nach 5 Minuten umrühren	2
Gemüse	300		100 P	6½-8	5 EL	abdecken, nach der halben Zeit umrühren	2
Gemüse	450		100 P	8-10	5 EL	abdecken, nach der halben Zeit umrühren	2

**TABELLE: GAREN VON FRISCHEM GEMÜSE**

Lebensmittel	Menge -g-	Leistungsstufe	Auftauzeit -Min-	Verfahrenshinweise	Wassermenge -EL-
Gemüse	300	100 P	5-7	wie üblich vorbereiten, abdecken	5
(z.B. Blumenkohl, Porree, Fenchel, Brokkoli, Paprika, Zucchini)	500	100 P	8-10	zwischen durch umrühren	5





**TABELLE: ERHITZEN VON GETRÄNKEN UND SPEISEN**

Getränk/Speise	Menge -g/ml-	Leistungsstufe	Zeit -Min-	Verfahrenshinweise
Getränke, 1 Tasse	150	100 P	½-1	nicht abdecken
Tellergericht (Gemüse, Fleisch und Beilagen)	400	100 P	2½-4	Sauce mit Wasser beträufeln, abdecken, zwischendurch umrühren
Eintopf, Suppe	200	100 P	1-2	abdecken, nach dem Erhitzen umrühren
Beilagen	200	100 P	ca. 1 ½	mit etwas Wasser beträufeln, abdecken, zwischendurch umrühren
Fleisch, 1 Scheibe <sup>1</sup>	200	100 P	ca. 2	mit etwas Sauce beträufeln, abdecken,
Wurstchen, 2 Stück	180	40 P	2-2½	die Haut mehrmals einstechen
Babynahrung, 1 Glas	190	40 P	½-1	Deckel entfernen, nach dem Erhitzen gut umrühren und die Temperatur prüfen
Margarine oder Butter schmelzen <sup>1</sup>	50	100 P	ca. ½	abdecken
Schokolade schmelzen	100	40 P	ca. 3	zwischendurch umrühren
6 Blatt Gelatine auflösen	10	40 P	½-1	in Wasser einweichen, gut ausdrücken und in eine Suppentasse geben; zwischendurch umrühren

<sup>1</sup> ab Kühlschranktemperatur.

**TABELLE: BRATEN VON FLEISCH UND GEFÜGEL**

Fleisch und Geflügel	Menge -g-	Ein- stellung	Leistungsstufe/ Temperatur	Garzeit -Min-	Verfahrenshinweise	Standzeit -Min-
Braten (Schwein, Kalb Lamm)	500		50 P/160°C	8-10 (*)	Nach Geschmack würzen, auf den niedrigen Rost legen, nach (*) wenden	5
			50 P/160°C	8-10		
	1000		50 P/130°C	17-20 (*)	10	
			50 P/130°C	14-16		
			50 P/130°C	28-32 (*)		
1500		50 P/130°C	23-27	10		
Roastbeef medium	1000		30 P/200°C	17-19 (*)	Nach Geschmack würzen, mit der fetten Seite nach unten auf den niedrigen Rost legen, nach (*) wenden	10
			30 P/200°C	6-8		
	1500		30 P/200°C	25-27 (*)		
			30 P/200°C	13-15		
Hackbraten	1000		60 P/230°C	21-23	Hackfleischteig aus gemischtem Hack (halb Schwein/halb Rind) zubereiten, flach in eine Auflaufform legen und auf dem niedrigen Rost garen	10
			10			
Hähnchen	1200		30 P/220°C	17-20 (*)	Die Haut des Hähnchens anstechen, mit Öl, Paprika, Salz und Pfeffer würzen, mit der Brustseite nach unten auf den niedrigen Rost legen, nach (*) wenden	3
			30 P/220°C	17-20		
Hähnchen- schenkel	600		10 P/230°C	11-13 (*)	Die Haut des Hähnchenschenkels anstechen, mit Öl, Paprika, Salz und Pfeffer würzen, mit der Hautseite nach unten auf den niedrigen Rost legen, nach (*) wenden	3
			10 P/230°C	9-11		

DEUTSCH



## TABELLEN

### TABELLE: GRILLEN, GRATINIEREN

Gericht	Menge-g-	Ein-stellung	Leistungsstufe	Garzeit-Min-	Verfahrenshinweise	Standzeit-Min-
Steaks 2 Stück	400	 		7-9 (*) 4-6	Auf den hohen Rost legen, nach (*) wenden, nach dem Grillen würzen	2
Lammkoteletts 2 Stück	300	 		9-12 6-8	Auf den hohen Rost legen, nach (*) wenden, nach dem Grillen würzen	2
Grillwürste	400	 		7-9 (*) 5-6	Auf den hohen Rost legen, nach (*) wenden	2
Gratinieren				10-14	Auflaufform auf den niedrigen Rost legen	10
Käsetoasts 4 Stück		 	50 P	½ 5-7	Toastbrot toasten, mit Butter bestreichen mit einer Scheibe gekochten Schinken, einer Scheibe Ananas und einer Scheibe Schmelzkäse belegen. Diesen in der Mitte einstechen und auf den hohen Rost legen	

### TABELLE: AUFBACKEN VON TIEFGEKÜHLTEN SNACKS

Tiefkühl- Snacks	Menge-g-	Ein-stellung	Leistungsstufe/ Temperatur	Garzeit-Min-	Verfahrenshinweise
Pommes frites (normal)	250	  	60 P	4-5 2-4 (*) 3-4	In eine flache Auflaufform legen und auf den hohen Rost stellen, nach (*) wenden
(dünn)	250	  	60 P	3-4 3-5 (*) 3-4	
Steinofenpizza (dünner Boden, vorgebacken)	300-400		20 P/220°C	10-12	Auf 220°C vorheizen. Auf den hohen Rost legen
Amerikanische Pizza (dicker Boden, vorgebacken)	400-500		30 P/220°C	9-11	Auf 220°C vorheizen. Auf den hohen Rost legen
Baguettes mit Belag	250	 	20 P/230°C	8-10 ca.2	Auf den hohen Rost legen



## ABWANDLUNG VON KONVENTIONELLEN REZEPTEN

### ● Für den Mikrowellenbetrieb

Wenn Sie Ihre altbewährten Rezepte auf die Mikrowelle abwandeln wollen, sollten Sie folgendes beachten:

Die Garzeiten um ein Drittel bis zur Hälfte verkürzen. Orientieren Sie sich an den Rezepten in diesem Kochbuch.

Flüssigkeitsreiche Lebensmittel wie Fleisch, Fisch, Geflügel, Gemüse, Obst, Eintöpfe und Suppen können problemlos in der Mikrowelle zubereitet werden. Bei flüssigkeitsarmen Lebensmitteln, wie Tellergerichte, sollte die Oberfläche vor dem Erhitzen oder Garen angefeuchtet werden.

Die Flüssigkeitszugabe bei rohen Lebensmitteln, die gedünstet werden, auf etwa zwei Drittel der Menge im Originalrezept reduzieren. Falls notwendig, während des Garens Flüssigkeit zugeben.

Die Fettzugabe kann erheblich reduziert werden. Eine kleine Menge Butter, Margarine oder Öl ist ausreichend, um der Speise Geschmack zu geben.

Deshalb ist die Mikrowelle hervorragend zur Zubereitung fettarmer Speisen im Rahmen einer Diät geeignet.

### ● Für den Kombibetrieb

Im Allgemeinen gelten die gleichen Regeln wie für den Mikrowellenbetrieb. Zusätzlich sollten Sie folgende Hinweise beachten:

1. Orientieren Sie sich bei der Wahl der Heißlufttemperatur an den entsprechenden Rezepten in diesem Kochbuch. Bei langen Garzeiten die Temperatur nicht zu hoch wählen, da die Speise sonst außen zu schnell bräunt, während sie innen noch nicht gar ist.
2. Die Mikrowellenleistung sollte auf die Art des Lebensmittels und die Garzeit abgestimmt werden. Richten Sie sich nach den Rezepten in diesem Kochbuch.
3. Wenn Sie Speisen im Kombibetrieb Mikrowelle Grill zubereiten, sollten Sie folgendes beachten: Für große, dicke Lebensmittel, wie z.B. Schweinebraten, ist die Mikrowellenzeit entsprechend länger als für kleine, flache Lebensmittel. Beim Grill verhält es sich jedoch umgekehrt. Je näher das Lebensmittel an den Grill gelangt, desto schneller wird es braun. Das heißt, wenn Sie große Bratenstücke im Kombibetrieb zubereiten, ist die Grillzeit gegebenenfalls kürzer als für kleinere Bratenstücke.
4. Für das Garen im Kombibetrieb oder nur mit Heißluft wird in der Regel der niedrige Rost eingesetzt. Für das Grillen benutzen Sie den hohen Rost, um eine schnelle und gleichmäßige Bräunung zu erzielen (Ausnahme: große, dicke Lebensmittel und Aufläufe werden auch auf dem niedrigen Rost gegrillt).

## DER UMGANG MIT DEN REZEPTEN

- Alle Rezepte in diesem Kochbuch sind - wenn nicht anders angegeben - für 4 Portionen berechnet.
- Empfehlungen für das geeignete Geschirr und die Gesamtgarzeit finden Sie jeweils am Anfang der Rezepte.
- Wenn in den Rezepten die Verwendung des hohen oder niedrigen Rostes angegeben wird, bitte ausschließlich die runden Roste verwenden.
- Es wird in der Regel von verzehrfertigen Mengen ausgegangen, außer wenn speziell etwas anderes angegeben ist.
- Die in den Rezepten angegebenen Eier haben ein Gewicht von ca. 55 g (Gewichtsklasse M).



## Vorspeisen und Snacks

Deutschland

### Champignontoast

Champignontoast

Gesamtgarzeit: ca. 3-4 Minuten

Geschirr: Hoher Rost

#### Zutaten

- 2 TL Butter oder Margarine
- 2 Knoblauchzehen, zerdrückt
- 4 Toastscheiben
- 75 g Champignons, in Scheiben
- Salz, Pfeffer
- 75 g geriebenen Käse
- 4 TL Petersilie, fein gehackt
- Paprika, edelsüß

#### Zubereitung

1. Die Butter, den Knoblauch und das Salz verrühren.
2. Die Toastscheiben toasten und mit der Knoblauchbutter bestreichen. Mit den Champignons belegen und mit Salz und Pfeffer bestreuen.
3. Den Käse mit der Petersilie mischen und auf die Champignons geben. Mit Paprika bestreuen.
4. Toasts auf den hohen Rost legen und gratinieren.

3-4 Min. 30 P



Schweiz

### Schweizer Käsewähe

Gesamtgarzeit: ca. 32-36 Minuten

Geschirr: runde Back- oder Quicheform (Durchm. ca. 30-32 cm)

#### Zutaten

- 250 g Mehl
- 120 g Butter oder Margarine
- 80 ml Wasser
- 1 TL Salz
- 1 TL Butter oder Margarine zum Einfetten der Form
- 1 Zwiebel (50 g), fein gehackt
- 170 g geriebener Emmentaler
- 170 g geriebener Greyerzer
- 4 EL Mehl (40g)
- 3 Eier
- 270 ml Milch
- 120 g Joghurt, Magerstufe
- 1 TL Salz
- Muskatnuss

#### Zubereitung

1. Mehl, Butter, Wasser und Salz verkneten. Den Teig auf bemehlter Arbeitsfläche ausrollen. Die Form einfetten, den Teig hineinlegen am Rand hochziehen und mit der Gabel mehrmals einstechen.
2. Die Form auf den niedrigen Rost stellen und den Teig vorbacken.

12-14 Min. 40 P/230°C

3. Die Zwiebel mit dem Käse und dem Mehl mischen. Die Eier, die Milch, den Joghurt und die Gewürze miteinander verschlagen. Die Käsemischung zugeben.
4. Die Füllung auf dem Teig verteilen. Die Form auf den niedrigen Rost stellen und backen.

20-22 Min. 30 P/230°C



Italien

### Pizza Artischocken

Pizza ai carciofi

Gesamtgarzeit: ca. 20-24 Minuten

Geschirr: PIZZAform (Durchm. ca. 30 cm)

#### Zutaten

- 15 g Hefe, frisch, ersatzweise
- ½ Pck. Trockenhefe (4 g)
- 1 Pr Zucker
- 120 ml lauwarmes Wasser
- 200 g Mehl
- ½ TL Salz
- 1 EL Olivenöl
- 300 g Tomaten aus der Dose, abgetropft
- 50 g Salami, in Scheiben
- 70 g gekochter Schinken, in Scheiben
- 120 g Artischockenherzen aus der Dose
- 1 TL Olivenöl zum Einfetten der Form
- Basilikum, Oregano, Thymian
- Salz und Pfeffer
- 10 Oliven
- 100 g geriebener Emmentaler

#### Zubereitung

1. Hefe und Zucker in lauwarmem Wasser auflösen.
2. Mehl in eine Schüssel geben und in die Mitte eine Mulde drücken. Hefemischung zum Mehl geben und nach und nach unterrühren. Salz und Öl zufügen. Teig gut durchkneten.
3. Den Hefeteig mit hitzebeständiger Folie oder feuchtem Geschirrtuch abdecken und gehen lassen.

20 Min. 40°C

4. Die Tomaten in Scheiben schneiden Die Salami- und Schinkenscheiben und die Artischockenherzen vierteln.
5. Die PIZZAform mit dem Öl einfetten. Den Hefeteig ausrollen, in die PIZZAform legen und mit den Tomaten belegen. Nach Geschmack würzen und mit den restlichen Zutaten belegen. Abschließend die Pizza mit den Oliven belegen und mit dem Käse bestreuen.
6. Die Pizza auf dem niedrigen Rost im vorgeheizten Gerät backen.

10-12 Min. 40 P/230°C

10-12 Min. 230°C



## Vorspeisen und Snacks

Österreich

ergibt 8 Stück

Gesamtgarzeit: ca. 25-27 Minuten  
 Geschirr: Backblech (Durchm. ca. 30 cm)  
 Backpapier

### Zutaten

8 kleine Würstchen (à 50 g)  
 300 g Blätterteig, tiefgefroren  
 1 Eigelb  
 etwas Wasser  
 Salz  
 Kümmel

### Zubereitung

- Die Würstchenhaut mehrmals vorsichtig einstechen.
- Den Blätterteig laut Packungsanweisung auftauen und dünn ausrollen. Den Teig in 8 Vierecke teilen und je ein Würstchen darin einrollen.
- Das Eigelb mit etwas Wasser verrühren. Die Blätterteigrollen damit bepinseln und mit Salz und Kümmel bestreuen.
- Das Backblech mit Backpapier auslegen, die Teigrollen darauf legen und auf dem niedrigen Rost im vorgeheizten Gerät backen.

25-27 Min. 230°C



Spanien

### Champignons mit Rosmarin

*Champiñones rellenos al romero*

Gesamtgarzeit: 11½-16½ Minuten  
 Geschirr: Schüssel mit Deckel (1 l Inhalt)  
 Flache runde Auflaufform  
 (Durchm. ca. 26 cm), Mikrowellenfolie

### Zutaten

8 große Champignons (ca. 500 g), ganz  
 2 EL Butter oder Margarine (20 g)  
 1 Zwiebel (50 g), fein gehackt  
 50 g Schinken, fein gewürfelt  
 schwarzer Pfeffer, gemahlen  
 Rosmarin, gekerbelt  
 125 ml Weißwein, trocken  
 125 ml Sahne  
 2 EL Mehl (20 g)

### Zubereitung

- Die Stiele aus den Champignons herausschneiden und die Stiele kleinschneiden.
- Die Butter in die Schüssel geben und auf dem Boden verstreichen. Die Zwiebel und Schinkenwürfel und die Champignonstiele zufügen, mit Pfeffer und Rosmarin würzen, abdecken und garen.

3-5 Min. 100 P

Abkühlen lassen.

- In der Auflaufform 100 ml Wein und die Sahne mit Mikrowellenfolie abgedeckt erhitzen.

1-2 Min. 100 P

- Mit dem restlichen Wein das Mehl anrühren, in die heiße Flüssigkeit einrühren und abgedeckt garen. Zwischendurch einmal umrühren.

ca. ½ Min. 100 P

- Die Champignons mit der Schinkenmischung füllen, in die Sauce setzen und auf dem hohen Rost gratinieren.

7-9 Min. 30 P

Die Champignons nach dem Garen ca. 2 Minuten stehen lassen.



Frankreich

### Quiche mit Shrimps

*Quiche aux crevettes*

Gesamtgarzeit: ca. 25-30½ Minuten  
 Geschirr: Runde Back- oder Quicheform  
 (Durchm. ca. 26 cm)  
 Schüssel mit Deckel (2 l Inhalt)

### Zutaten

100 g Mehl  
 60 g Butter oder Margarine  
 2 EL kaltes Wasser  
 1 TL Butter oder Margarine zum Einfetten der Form  
 2 Zwiebeln (100 g), fein gehackt  
 100 g Schinkenspeck (2 Scheiben),  
 fein gewürfelt  
 100 g Shrimps ohne Schale  
 2 EL Butter oder Margarine (20 g)  
 2 Eier  
 100 ml Sauerrahm  
 Salz und Pfeffer  
 Muskatnuss  
 1 EL Petersilie, gehackt

### Zubereitung

- Mehl, Butter und Wasser verkneten und 30 Minuten kaltstellen.
- Die Form einfetten. Den Teig ausrollen und in die Form legen und mit einer Gabel mehrmals einstechen und vorbacken.

4-5 Min. 100 P

- Die Butter in der Schüssel verteilen. Die Zwiebeln, den Schinkenspeck und die Shrimps in die Schüssel geben. Abgedeckt garen. Zwischendurch einmal umrühren.

3-5 Min. 100 P

Nach dem Abkühlen die Flüssigkeit abgießen.

- Die Eier mit dem Sauerrahm und den Gewürzen verschlagen.
- Alle Zutaten für den Belag mischen und auf dem Quicheteig verteilen. Auf dem niedrigen Rost garen.

15-17 Min. 20 P/230°C

3-3½ Min.

- Die Quiche vor dem Servieren mit der Petersilie bestreuen.





## Suppen

Schweden

### Krebsuppe

Kräftsoppa

Gesamtgarzeit: ca. 11-15 Minuten

Geschirr: Schüssel mit Deckel (2 l Inhalt)

#### Zutaten

1	Zwiebel (50 g), fein gehackt
50 g	Möhren, in Scheiben
2 EL	Butter oder Margarine (20 g)
500 ml	Fleischbrühe
100 ml	Weißwein
100 ml	Madeira
200 g	Krebsfleisch aus der Dose
½	Lorbeerblatt
3	weiße Pfefferkörner
	Thymian
3 EL	Mehl (30 g)
100 ml	Sahne
1 EL	Butter oder Margarine

#### Zubereitung

- Das Gemüse mit dem Fett in die Schüssel geben und abgedeckt erhitzen.

2-3 Min. 100 P

- Die Fleischbrühe, den Wein, den Madeira sowie das Krebsfleisch und die Gewürze zum Gemüse geben. Abdecken und garen.

7-9 Min. 40 P

- Das Lorbeerblatt und die Pfefferkörner aus der Suppe nehmen. Das Mehl mit wenig kaltem Wasser anrühren und zur Suppe geben. Die Sahne zufügen, verrühren und nochmals erhitzen.

2-3 Min. 100 P

- Die Suppe umrühren und ca. 5 Minuten stehen lassen. Kurz vor dem Servieren die Butter zugeben.



Schweiz

### Bündner Gerstensuppe

Gesamtgarzeit: ca. 30-35 Minuten

Geschirr: Schüssel mit Deckel (2 l Inhalt)

#### Zutaten

2 EL	Butter oder Margarine (20 g)
1	Zwiebel (50 g), fein gehackt
1-2	Möhren (130 g), in Scheiben
15 g	Sellerie, gewürfelt
1	Porreestange (130 g), in Ringen
3	Weißkohlblätter (100 g), in Streifen
200 g	Kalbsknochen
50 g	durchwachsender Schinkenspeck, in Streifen
50 g	Gerstenkörner
700 ml	Fleischbrühe
	Pfeffer
4	Wiener Würstchen (300 g)

#### Zubereitung

- Die Butter und die Zwiebelwürfel in die Schüssel geben und abgedeckt dünsten.

1-2 Min. 100 P

- Das Gemüse in die Schüssel geben. Die Knochen, die Schinkenspeckstreifen und die Gerste zugeben und mit Fleischbrühe auffüllen. Mit Pfeffer würzen und abgedeckt garen.

9-11 Min. 100 P

20-22 Min. 40 P

- Die Würstchen kleinschneiden und die letzten 5 Minuten darin erhitzen.
- Die Suppe nach dem Garen ca. 5 Minuten stehen lassen. Die Knochen vor dem Servieren aus der Suppe nehmen.



Niederlande

### Champignonsuppe

Champignonsoep

Gesamtgarzeit: ca. 10-13 Minuten

Geschirr: Schüssel mit Deckel (2 l Inhalt)

#### Zutaten

200 g	Champignons, in Scheiben
1	Zwiebel (50 g), fein gehackt
300 ml	Fleischbrühe
300 ml	Sahne
2½ EL	Mehl (25 g)
2½ EL	Butter oder Margarine (25 g)
	Salz, Pfeffer
150 g	Rahm (Crème fraîche)

#### Zubereitung

- Legen Sie das Gemüse in die Schüssel, geben Sie die Fleischbrühe hinzu und garen Sie es im abgedeckten Zustand.

7-9 Min. 100 P

- Mit einem Mixer alle Zutaten pürieren. Die Sahne zufügen.
- Kneten Sie das Mehl und die Butter zu einem Teig und rühren Sie ihn in die Pilzsuppe, bis diese glatt ist. Mit Salz und Pfeffer würzen, und zugedeckt weiter garen.

3-4 Min. 100 P

- Nach dem Kochen geben Sie Crème fraîche, falls gewünscht, hinzu.



## Suppen

Spanien

### Kartoffelcremesuppe

Crema de patata

Gesamtgarzeit: ca. 16-22 Minuten

Geschirr: Zwei Schüsseln mit Deckel (2 l Inhalt)

#### Zutaten

300 ml	Fleischbrühe
300 g	Kartoffeln, gewürfelt
1	Zwiebel (50 g), fein gehackt
1	Lorbeerblatt
500 ml	Milch
2-3 EL	Butter oder Margarine (20-30 g)
2 EL	Mehl (20 g) Salz, Pfeffer
	Muskatnuss, gerieben
3 EL	Rahm (Crème fraîche)

#### Zubereitung

- Die Brühe mit den Kartoffeln, der Zwiebel und dem Lorbeerblatt in die Schüssel geben. Abgedeckt garen.

8-10 Min.  100 P

- Das Lorbeerblatt entfernen und mit dem Pürierstab eines Handrührgerätes fein pürieren.
- Die Milch erhitzen.

3-5 Min.  100 P

- Die Butter mit dem Mehl verkneten und in die Milch einrühren.
- Die Kartoffelmasse, die Gewürze und den Rahm zufügen. Abgedeckt garen. Zwischendurch umrühren.

5-7 Min.  100 P

- . . . . .   . . . . .

Frankreich

### Zwiebelsuppe

Soupe à l'oignon et au fromage

Gesamtgarzeit: ca. 15-19 Minuten

Geschirr: Schüssel mit Deckel (2 l Inhalt)  
4 Suppentassen (à 200 ml)

#### Zutaten

1 EL	Butter oder Margarine
2	Zwiebeln (100 g), in Scheiben
800 ml	Fleischbrühe
	Salz, Pfeffer
2	Toastscheiben
4 EL	geriebener Käse (40 g)

#### Zubereitung

- Die Butter in der Schüssel verteilen. Die Zwiebelscheiben, die Fleischbrühe und die Gewürze dazugeben und abgedeckt garen.

9-11 Min.  100 P

- Die Toastscheiben tosten, in Würfel schneiden und auf die Suppentassen verteilen. Die Suppe darüber gießen und mit dem Käse bestreuen.
- Die Tassen auf den hohen Rost stellen und die Suppe gratinieren.

6-8 Min. 

- . . . . .   . . . . .

## Fleisch, Fisch und Geflügel

Deutschland

### Bunte Fleischspieße

Gesamtgarzeit: ca. 17-20 Minuten

Geschirr: Hoher Rost  
Vier Holzspieße (ca. 25 cm lang)

#### Zutaten

400 g	Schweineschnitzel
100 g	Schinkenspeck
2	Zwiebeln (100 g), geviertelt
4	Tomaten (250 g), geviertelt
½	grüne Paprikaschote (100 g), geachtelt
3 EL	Öl
4 TL	Paprika, edelsüß
	Salz
1 TL	Cayennepfeffer
1 TL	Worcestersauce

#### Zubereitung

- Das Schnitzfleisch und den Schinkenspeck in etwa 2-3 cm große Würfel schneiden.
- Das Fleisch und das Gemüse abwechselnd auf vier Holzspieße stecken.
- Das Öl mit den Gewürzen verrühren und die Spieße damit bestreichen. Die Spieße auf den hohen Rost legen und grillen. Nach zwei Drittel der Zeit die Spieße wenden.

17-20 Min.  40 P

- Die Spieße nach dem Garen ca. 2 Minuten stehen lassen.

- . . . . .   . . . . .

Italien

### Lammkoteletts mit Kräuterbutter

Costolette di agnello al burro verde

Gesamtgarzeit: ca. 22-27 Minuten

Geschirr: hoher Rost

#### Zutaten

1-2 EL	Petersilie, fein gehackt
1	Knoblauchzehe, zerdrückt
50 g	weiche Butter
2 EL	trockener Weißwein
	Pfeffer, frisch gemahlen
8	Lammkoteletts (à 100 g)
	Salz

#### Zubereitung

- Die Petersilie und die Knoblauchzehe mit der Butter verrühren. Den Wein nach und nach unterrühren und mit dem Pfeffer würzen.
- Die Koteletts waschen und trocken tupfen, an den dicksten Stellen mit einem spitzen Messer einschneiden. In die Öffnungen Kräuterbutter streichen. Mit der restlichen Butter die Koteletts rundherum bestreichen.
- Die Koteletts auf den hohen Rost legen und grillen.

14-16 Min.  Umdrehen.

8-11 Min. 

- Nach dem Grillen salzen und ca. 2 Minuten stehen lassen.

- . . . . .   . . . . .



## Fleisch, Fisch und Geflügel

Spanien

### Gefüllter Schinken

Jamón relleno

Gesamtgarzeit: ca. 13½-17 Minuten  
 Geschirr: Schüssel mit Deckel (2 l Inhalt)  
 Flache ovale Auflaufform (ca. 32 cm lang)

#### Zutaten

150 g Blattspinat, entstielt  
 150 g Speisequark, 20 % F.i.Tr.  
 50 g geriebener Emmentaler Käse  
 Pfeffer  
 Paprika, edelsüß  
 8 Scheiben gekochter Schinken (400 g)  
 125 ml Wasser  
 125 ml Sahne  
 2 EL Mehl (20 g)  
 2 EL Butter oder Margarine (20 g)  
 1 TL Butter oder Margarine zum Einfetten der Form

#### Zubereitung

- Den Spinat fein schneiden, mit dem Quark und dem Käse verrühren und nach Geschmack würzen.
- Auf jede Scheibe des gekochten Schinkens einen Esslöffel der Füllung geben und aufrollen. Mit einem Holzspieß den Schinken feststecken.
- Eine Béchamelsauce herstellen. Dafür die Flüssigkeit in die Schüssel geben, abdecken und erhitzen.

ca. 2 Min. 100 P

- Die Butter mit dem Mehl verkneten, in die Flüssigkeit geben und mit dem Schneebesen glattrühren, bis sie sich gelöst hat. Abdecken, aufkochen und binden lassen.

ca. ½-1 Min. 100 P

Umrühren und abschmecken.

- Legen Sie die Schinkenröllchen in die gefettete Auflaufform, geben Sie die Sauce darüber, und garen Sie es auf der unteren Schiene.

11-14 Min. 60 P

Die Schinkenröllchen nach dem Garen ca. 2 Minuten stehen lassen.

#### Tipp:

Sie können auch fertige Béchamelsauce aus dem Handel verwenden.



Griechenland

### Auberginen mit Hackfleischfüllung

Melitsánes jemistés mé kimá

Gesamtgarzeit: ca. 18-20 Minuten  
 Geschirr: Schüssel mit Deckel (1 l Inhalt)  
 Flache ovale Auflaufform mit Deckel (ca. 30 cm lang)

#### Zutaten

2 Auberginen, ohne Stiele (je ca. 250 g)  
 Salz  
 3 Tomaten (ca. 200 g)  
 1 TL Olivenöl zum Einfetten der Schüssel  
 2 Zwiebeln (100 g), gehackt  
 4 milde grüne Peperoni  
 200 g Hackfleisch (Rind oder Lamm)  
 2 Knoblauchzehen, zerdrückt  
 2 EL glatte Petersilie, gehackt  
 Salz  
 Pfeffer  
 Rosenpaprika  
 60 g griech. Schafskäse, gewürfelt  
 1 TL Olivenöl zum Einfetten der Form

#### Zubereitung

- Die Auberginen längs halbieren. Das Fruchtfleisch mit einem Teelöffel so herauslösen, dass ein etwa 1 cm breiter Rand zurückbleibt. Die Auberginen salzen. Das Fruchtfleisch würfeln.
- Zwei Tomaten häuten, die Stängelansätze herauschneiden und würfeln.
- Den Boden der Schüssel mit dem Olivenöl einfetten, die Zwiebeln zugeben, abdecken und andünsten.

ca. 2 Min. 100 P

- Die Peperoni entstielen, entkernen und in Ringe schneiden. Ein Drittel für die Garnierung aufheben. Das Hackfleisch mit den Auberginen- Zwiebel- und Tomatenwürfeln, den Peperoniringen, den zerdrückten Knoblauchzehen und der Petersilie mischen und würzen.
- Die Auberginenhälften trocken tupfen. Die Hälfte der Hackfleischmasse einfüllen, den Schafskäse darauf verteilen, die restliche Füllung darauf geben.
- Die Auberginenhälften mit den Tomatenscheiben und Peperoniringen garnieren, in die gefettete Auflaufform setzen, auf den niedrigen Rost stellen und garen.

16-18 Min. 60 P

Die Auberginen nach dem Garen ca. 2 Minuten stehen lassen.

#### Tipp:

Sie können die Auberginen durch Zucchini ersetzen.





## Fleisch, Fisch und Geflügel

China

### Schweinefleisch mit Cashewkernen

Guangzhou

Gesamtgarzeit: ca. 16-19 Minuten

Geschirr: Quicheform

Schüssel mit Deckel (2 l Inhalt)

#### Zutaten

2	getrocknete schwarze Pilze
1 EL	Reiswein (Sake)
1 EL	Öl
1 TL	Salz
1 EL	Zucker
1 EL	Öl zum Einfetten der Quicheform
300 g	Schweinefilet, gewürfelt
100 g	Cashewkerne
1	Schalotte (20 g), fein gehackt
2	Knoblauchzehen, zerdrückt
50 g	rote Paprika, gewürfelt
50 g	grüne Paprika, gewürfelt
1 EL	Maisstärke
200 ml	Wasser
1 TL	Sojasauce
	Salz, Zucker, weißer Pfeffer

#### Zubereitung

- Die Pilze laut Packungsaufschrift mit kochendem Wasser übergießen, dann mindestens 30 Minuten quellen lassen.
- Den Reiswein mit dem Öl, dem Salz und Zucker verrühren. Die Fleischwürfel 20 Minuten darin ziehen lassen.
- Die Quicheform mit dem Öl bestreichen. Das Fleisch darin verteilen. Auf dem hohen Rost offen grillen. Nach ca. 7 Minuten einmal wenden und die Cashewkerne zufügen.

9-11 Min. 100 P

- Das Fleisch und die Cashewkerne in eine Schüssel auffüllen, das vorbereitete Gemüse zufügen und abgedeckt garen.

5-6 Min. 100 P

- Die Maisstärke mit dem Wasser, der Sojasauce und den Gewürzen verrühren und in die Fleisch-Gemüse Mischung einrühren. Abgedeckt weitergaren. Zwischendurch und zum Schluss umrühren.

ca. 2 Min. 100 P



Schweiz

### Züricher Geschnetzeltes

Zürcher Geschnetzeltes

Gesamtgarzeit: ca. 8-13 Minuten

Geschirr: Schüssel mit Deckel (2 l Inhalt)

#### Zutaten

600 g	Kalbsfilet
1 EL	Butter oder Margarine
1	Zwiebel (50 g), fein gehackt
100 ml	Weißwein
	Gewürzte Soßenbinder, dunkel, für ca. ½ l Sauce
300 ml	Sahne
1 EL	Petersilie, gehackt

#### Zubereitung

- Das Filet in fingerdicke Streifen schneiden.
- Die Butter in der Schüssel gleichmäßig verstreichen. Die Zwiebel und das Fleisch in die Schüssel geben und abgedeckt garen. Zwischendurch einmal umrühren.

6-9 Min. 100 P

- Den Weißwein, den Saucenbinder und die Sahne zufügen, umrühren und abgedeckt weitergaren. Zwischendurch einmal umrühren.

2-4 Min. 100 P

- Das Geschnetzelte abschmecken, nochmals umrühren und ca. 5 Minuten stehen lassen. Mit der Petersilie garniert servieren.



Frankreich

### Kaninchen mit Thymian

Lapereau au thym

Gesamtgarzeit: ca. 38-43 Minuten

Geschirr: Auflaufform mit Deckel (2 l Inhalt)

#### Zutaten

1	Kaninchen (1 kg)
2 EL	Butter, weich
1 EL	Butter oder Margarine zum Einfetten der Form
100 g	Bauchspeck, gewürfelt
15	kleine Zwiebeln (300 g), geschält, ganz
	Salz
	Pfeffer
100 ml	Wasser
1 EL	frischer Thymian, fein gehackt
150 ml	Rahm (Crème fraîche)
1	Eigelb
	Salz
	Pfeffer

#### Zubereitung

- Das Gerät auf 230°C vorheizen. Das Kaninchen waschen, trocken tupfen und in 8 Portionsstücke teilen. Mit der Butter bestreichen. Auf den hohen Rost legen und anbraten.

21-23 Min. 230°C

- Die Auflaufform einfetten. Den Bauchspeck und die Zwiebeln darin verteilen. Die Fleischstücke dazugeben, würzen und mit dem Wasser angießen. Alles abgedeckt garen.

15-18 Min. 100 P

- Die Kaninchenstücke herausnehmen und warmstellen. Den vorbereiteten Thymian in die Auflaufform geben und den Rahm unterrühren.

- Das Eigelb in einer Tasse verrühren. Nach und nach esslöffelweise Sauce unterrühren. Jetzt das Eigelb in die Sauce geben und verrühren. Alles abgedeckt garen.

ca. 2 Min. 60 P

- Die Sauce würzen, umrühren und über das Fleisch gießen.



## Fleisch, Fisch und Geflügel

Italien

### Kalbsschnitzel mit Mozzarella

Scaloppe alla pizzaiola

Gesamtgarzeit: ca. 18-22 Minuten

Geschirr: Flache, quadratische Auflaufform mit Deckel (ca. 25 cm lang)

#### Zutaten

2	Mozzarella-Käse (à 150 g)
400 g	geschälte Tomaten, aus der Dose
4	Kalbsschnitzel (600 g)
20 ml	Olivenöl
2	Knoblauchzehen, in Scheiben
	Pfeffer, frisch gemahlen
2 EL	Kapern (20 g)
	Oregano
	Salz

#### Zubereitung

- Den Mozzarella in Scheiben schneiden. Die Tomaten mit dem Pürierstab eines Handrührgerätes pürieren.
- Die Schnitzel waschen, trocken tupfen und flachklopfen. Das Öl und die Knoblauchscheiben in der Auflaufform verteilen. Die Schnitzel hinein legen und das Tomatenpüree darauf verteilen. Mit Pfeffer, Kapern und Oregano bestreuen und abgedeckt garen.

9-11 Min.  60 P

Die Fleischscheiben wenden.

- Auf jede Scheibe einige Scheiben Mozzarella legen, salzen und offen auf dem hohen Rost grillen.

9-11 Min.  50 P

Nach dem Garen ca. 5 Minuten stehen lassen.

Tipp:

Dazu können Sie Spaghetti und einen frischen Salat reichen.



Griechenland

### Schmorfleisch mit grünen Bohnen

Krás mé fasólia

Gesamtgarzeit: ca. 17-21 Minuten

Geschirr: Schüssel mit Deckel (2 l Inhalt)

#### Zutaten

1-2	Tomaten (100 g)
400 g	Lammfleisch, ohne Knochen
1 TL	Butter oder Margarine zum Einfetten der Form
1	Zwiebel (50 g), fein gehackt
1	Knoblauchzehe, zerdrückt
	Salz
	Pfeffer
	Zucker
250 g	grüne Bohnen aus der Dose

#### Zubereitung

- Die Tomaten häuten, die Stängelsätze heraus schneiden und im Mixer pürieren.
- Das Lammfleisch in große Würfel schneiden. Die Schüssel mit Butter einfetten. Das Fleisch, die Zwiebelwürfel und die zerdrückte Knoblauchzehe zugeben, würzen und abgedeckt garen.

7-9 Min.  100 P

- Die Bohnen und die pürierten Tomaten zum Fleisch geben und abgedeckt weitergaren.

10-12 Min.  60 P

Das Schmorfleisch nach dem Garen ca. 5 Minuten stehen lassen.

Tipp:

Wenn Sie frische Bohnen verwenden, müssen diese vorgegart werden.



Niederlande

### Hackschüssel

Gehacktschotel

Gesamtgarzeit: ca. 23-25 Minuten

Geschirr: Schüssel mit Deckel (2 l Inhalt)

#### Zutaten

500 g	Hackfleisch (halb Schwein, halb Rind)
3	Zwiebeln (150 g), fein gehackt
1	Ei
50 g	Semmelbrösel
	Salz und Pfeffer
350 ml	Fleischbrühe
70 g	Tomatenmark
2	Kartoffeln (200 g), gewürfelt
2	Möhren (200 g), gewürfelt
2 EL	Petersilie, gehackt

#### Zubereitung

- Das Hackfleisch mit den Zwiebelwürfeln, dem Ei und den Semmelbröseln zu einem Teig kneten und mit Salz und Pfeffer würzen. Den Hackfleischteig in die Schüssel geben.
- Mischen Sie die Fleischbrühe und das Tomatenmark.
- Die Kartoffeln und Möhren mit der Flüssigkeit auf das Hackfleisch geben, alles gut vermengen und abgedeckt garen. Zwischendurch einmal umrühren.

23-25 Min.  100 P

Die Hackschüssel nochmals umrühren, und ca. 5 Minuten stehen lassen. Mit Petersilie bestreut servieren.



## Fleisch, Fisch und Geflügel

Deutschland

### Rinderfilet in Blätterteig

Gesamtgarzeit: ca. 34-41 Minuten

Geschirr: Schüssel mit Deckel (2 l Inhalt)

Auflaufform (ca. 26 cm lang)

#### Zutaten

300 g	Blätterteig, tiefgefroren
1 EL	Butter oder Margarine
150 g	durchwachsener Speck, gewürfelt
4-5	Frühlingszwiebeln (150 g), in Ringen
300 g	Champignons, in Scheiben
1 kg	Rinderfilet
1 EL	Pflanzenöl
1 EL	Petersilie, fein gehackt
1	Knoblauchzehe, zerdrückt
1	Ei
	Salz
	Pfeffer
1-2 EL	Milch

#### Zubereitung

- Den Blätterteig nach Packungsanweisung auftauen. Die Butter in der Schüssel verteilen, den Speck, die Zwiebeln und die Champignons darauf verteilen und abgedeckt dünsten. Zwischendurch einmal umrühren.

4-6 Min.  100 P

Das Gemüsewasser abgießen.

- Das Filet abwaschen, mit Küchenpapier trocken tupfen und mit Öl bepinseln. Auf den hohen Rost legen und anbraten. Zwischendurch einmal wenden.

15-17 Min.  30 P

- Die Petersilie und die Knoblauchzehe unter das gedünstete Gemüse mischen und mit Salz und Pfeffer abschmecken.
- Den Blätterteig zu einem Quadrat (35 x 35 cm) ausrollen. Etwas Teig für die Garnierung zurückbehalten.
- Das Ei trennen. Die Teigländer mit dem Eiweiß bestreichen und die Hälfte der Gemüsemasse auf der Mitte des Teiges verteilen.
- Das Fleisch mit Salz und Pfeffer würzen und auf das Gemüse legen. Das restliche Gemüse auf dem Filet verteilen. Den Blätterteig über das Fleisch schlagen und die Ränder andrücken. Mit einer Gabel den Teig mehrmals einstechen.
- Die Auflaufform kalt ausspülen und den Blätterteig mit der Nahtstelle nach unten hineinlegen.
- Für die Garnierung aus dem restlichen Teig Formen ausstechen und dekorieren.
- Das Eigelb mit der Milch verquirlen, den Teig damit bestreichen und auf dem niedrigen Rost im vorgeheizten Gerät backen.

15-18 Min.  50 P/230°C

Das Rinderfilet in Blätterteig nach dem Garen 10 Minuten ruhen lassen.

China

### Garnelen mit Chili

für 2 Portionen

Gesamtgarzeit: ca. 6-8 Minuten

Geschirr: Schüssel mit Deckel (1 l Inhalt)

Schüssel mit Deckel (2 l Inhalt)

#### Zutaten

6	Garnelen (240 g ohne Schale)
45 ml	Weißwein
2	kleine Stangen Lauch (200 g)
1-2	Chilischoten, scharf
20 g	Ingwer
1 EL	Speisestärke
2 EL	Pflanzenöl (20 g)
1½ EL	Sojasoße (20 ml)
1 EL	Zucker
1 EL	Essig

#### Zubereitung

- Die Garnelen waschen. Die Schale und den Schwanz entfernen. Den Rücken einschneiden und den Darm entfernen. Die Garnelen jeweils in 2-3 Stücke teilen. Einen Schlitz in jedes Stück schneiden, damit sie sich beim Garen nicht zusammen ziehen. Die Garnelen in eine Schüssel legen, mit Weißwein beträufeln, abdecken und marinieren.
- Den Lauch und die Chilischoten waschen und trocken tupfen. Den Lauch in 5 cm lange Stücke schneiden, die Chilischoten halbieren und entkernen. Den Ingwer schälen und in Scheiben schneiden.
- Die Garnelen aus dem Wein nehmen und mit Speisestärke bestreuen.
- Das Öl, den Lauch, die Chilischoten und die Ingwerscheiben in die Schüssel geben und abgedeckt erhitzen.

ca. 2 Min.  100 P

- Die Garnelen zugeben. Mit Sojasauce, Zucker und Essig würzen, umrühren und abgedeckt garen.

4-6 Min.  100 P

Die Garnelen nach dem Garen ca. 1-2 Minuten stehen lassen. Heiß servieren.





## Fleisch, Fisch und Geflügel

Frankreich

### Seezungenfilets

Filets de sole

für 2 Portionen

Gesamtgarzeit: ca. 11-13 Minuten

Geschirr: Flache ovale Auflaufform mit Deckel  
(ca. 26 cm lang)

#### Zutaten

- 400 g Seezungenfilets
- 1 Zitrone, unbehandelt
- 2 Tomaten (150 g)
- 1 TL Butter oder Margarine zum Einfetten der Form
- 1 EL Pflanzenöl
- 1 EL Petersilie, gehackt
- Salz und Pfeffer
- 4 EL Weißwein (30 ml)
- 2 EL Butter oder Margarine (20 g)

#### Zubereitung

1. Die Seezungenfilets waschen und trocken tupfen. Vorhandene Gräten entfernen.
2. Die Zitrone und die Tomaten in feine Scheiben schneiden.
3. Die Auflaufform mit Butter einfetten. Die Fischfilets hineinlegen und mit dem Pflanzenöl beträufeln.
4. Den Fisch mit der Petersilie bestreuen, darauf die Tomatenscheiben legen und würzen. Auf die Tomaten die Zitronenscheiben legen und mit dem Weißwein angießen.
5. Die Zitronen mit Butterflöckchen belegen, abdecken und garen.

11-13 Min. 60 P

Die Fischfilets nach dem Garen ca. 2 Min. stehen lassen.

#### Tipp:

Für dieses Gericht können Sie auch Rotbarsch, Heilbutt, Meeräsche, Scholle oder Kabeljau verwenden.



Norwegen

### Fischaufauf "Sandefjord"

Fiskegratin "Sandefjord"

Gesamtgarzeit: ca. 21-23 Minuten

Geschirr: Flache ovale Auflaufform  
(ca. 30 cm lang)

#### Zutaten

- 800 g Fischfilet vom Leng oder Kabeljau
- Saft einer Zitrone
- Salz
- 1 TL Butter oder Margarine zum Einfetten der Form
- 4 Tomaten (300 g), enthäutet, in Scheiben
- 100 g Krabben, geschält
- 3 Eier
- 125 ml Sahne
- 2 TL grüne Pfefferkörner
- Salz
- 1 EL glatte Petersilie, fein gehackt

#### Zubereitung

1. Die Fischfilets waschen und trocken tupfen. Mit Zitronensaft beträufeln. Etwa 15 Minuten stehen lassen, nochmals trocken tupfen und salzen.
2. Die Form einfetten und schichtweise die Tomatenscheiben, die Krabben und das Fischfilet hineinlegen.
3. Die Eier mit der Sahne, den Gewürzen und der Petersilie verschlagen. Die Sauce über den Auflauf gießen. Offen auf dem niedrigen Rost garen.

21-23 Min. 50 P/200°C

4. Den Auflauf nach dem Garen abgedeckt ca. 5-10 Minuten stehen lassen.



Schweiz

### Fischfilet mit Käsesauce

Gesamtgarzeit: ca. 17½-20½ Minuten

Geschirr: Schüssel mit Deckel (1 l Inhalt)  
Flache ovale Auflaufform  
(ca. 26-30 cm lang)

#### Zutaten

- 4 Fischfilets (ca. 800 g)  
(z.B. Egli, Flunder oder Kabeljau)
- 2 EL Zitronensaft
- Salz
- 1 EL Butter oder Margarine
- 1 Zwiebel (50 g), fein gehackt
- 2 EL Mehl (20 g)
- 100 ml Weißwein
- 1 TL Pflanzenöl zum Einfetten der Form
- 100 g geriebener Emmentaler Käse
- 2 EL gehackte Petersilie

#### Zubereitung

1. Die Filets waschen, trocken tupfen und mit Zitronensaft beträufeln. Etwa 15 Min. stehen lassen, nochmals trocken tupfen und salzen.
2. Die Butter auf dem Boden der Schüssel verteilen. Die Zwiebelwürfel hineingeben und abgedeckt andünsten.

ca. 1½ Min. 100 P

3. Das Mehl über die Zwiebeln streuen und verrühren. Den Weißwein dazugießen und mischen.
4. Die Auflaufform einfetten und die Filets hineinlegen. Die Sauce über die Filets gießen, mit Käse bestreuen und auf dem niedrigen Rost garen.

16-19 Min. 50 P

Die Fischfilets nach dem Garen ca. 2 Minuten stehen lassen. Mit gehackter Petersilie garniert servieren.



## Fleisch, Fisch und Geflügel

Deutschland

### Pikante Putenpfanne

für 2 Portionen

Gesamtgarzeit: ca. 21-26 Minuten  
 Geschirr: flache ovale Auflaufform mit Deckel  
 (ca. 26 cm lang)

#### Zutaten

1	Tasse Langkornreis, parboiled (120 g)
1	Briefchen Safranfäden
1 TL	Butter oder Margarine zum Einfetten der Form
1	Zwiebel (50 g), in Scheiben
1	rote Paprikaschote (100 g), in Streifen
1	kleine Porreestange (100 g), in Streifen
300 g	Putenbrust, gewürfelt
	Pfeffer,
	Paprikapulver
2 EL	Butter oder Margarine (20 g)
250 ml	Fleischbrühe

#### Zubereitung

- Den Reis mit den Safranfäden mischen und in die gefettete Auflaufform geben. Die Zwiebelscheiben, die Paprika- und Porreestreifen und die Putenbrustwürfel mischen und würzen. Auf den Reis schichten. Die Butter in Flöckchen darauf verteilen.
- Die Fleischbrühe darüber gießen, abdecken und garen.

5-7 Min.		100 P
16-19 Min.		20 P

Die Putenpfanne nach dem Garen ca. 5 Minuten stehen lassen.

#### Tipp:

Sie können anstelle der Putenbrust auch Hähnchenbrust verwenden.

Frankreich

### Hähnchen mit Curry

Poulet au curry

Gesamtgarzeit: ca. 26-30 Minuten  
 Geschirr: Schüssel mit Deckel (3 l Inhalt)

#### Zutaten

1	Hähnchen (1000 g)
1 TL	Butter oder Margarine zum Einfetten der Form
2	Möhren (200 g), fein gewürfelt
1	Stange Bleichsellerie (150 g), fein gewürfelt
1	Knoblauchzehe
1	Apfel, geschält (125 g), fein gewürfelt
1	Zwiebel (50 g), fein gehackt
	Salz, Pfeffer
1-2 EL	Curry
1 EL	Mehl
150 ml	Wasser (1 Tasse)
3	Tomaten (200 g), geschält

#### Zubereitung

- Das Hähnchen waschen, trocken tupfen und in 8 Portionen teilen.
- Die Schüssel mit der Butter einfetten. Die Hähnchenteile hineinlegen, die Gemüsewürfel zugeben und mit Salz und Pfeffer würzen. Mit Curry und Mehl bestäuben und gut verrühren. Das Wasser und die geschälten, zerdrückten Tomaten zugeben. Den Deckel auflegen und auf dem niedrigen Rost garen. Nach der Hälfte der Zeit einmal umrühren und ohne Deckel weitergaren.

26-30 Min. 60 P/220°C

Das Hähnchen nach dem Garen ca. 3 Minuten stehen lassen.

#### Tipp:

Servieren Sie Reis, etwas geraspelte Kokosnuss, Mango-Chutney und Bananenscheiben dazu, um die Schärfe des Currys zu mildern.

Österreich

### Gefülltes Brathähnchen

Gefülltes Brathendl für 2 Portionen

Gesamtgarzeit: ca. 27½-31 Minuten  
 Geschirr: kleine Schale mit Deckel,  
 Zwirnsfaden

#### Zutaten

1	Hähnchen (1000 g)
	Salz
	Rosmarin, gekerbelt
	Majoran, gekerbelt
1	altbackenes Brötchen (Semmel, 40 g)
	Salz
1	Bund Petersilie, fein gehackt (10 g)
1 Pr.	Muskatnuss
2 EL	Butter oder Margarine (20 g)
1	Eigelb
3 EL	Butter oder Margarine (30 g)
1 EL	Paprika, edelsüß
	Salz

#### Zubereitung

- Das Hähnchen waschen, trocken tupfen und innen mit Salz, Rosmarin und Majoran würzen.
- Für die Füllung das Brötchen ca. 10 Minuten in kaltem Wasser einweichen, danach ausdrücken. Mit Salz, Petersilie, Muskatnuss, Butter und Eigelb mischen und das Hähnchen damit füllen. Die Öffnung mit Bindfaden oder Fleischerrollfaden zunähen.
- Geben Sie die Butter in die Schüssel, decken Sie sie ab und erhitzen Sie sie.

ca. ½-1 Min. 100 P

Paprika und Salz unter die Butter rühren und das Hähnchen damit bestreichen.

- Das Hähnchen mit der Brustseite nach unten auf den niedrigen Rost legen und garen. Nach der halben Garzeit wenden.

27-30 Min. 50 P/200°C

Das gefüllte Brathähnchen nach dem Garen ca. 5 Minuten im Gerät stehen lassen.



## Fleisch, Fisch und Geflügel

Frankreich

### Ente in Orangensauce

Carmad à l'orange

Gesamtgarzeit: ca. 62-70 Minuten  
 Geschirr: Runde Backform (Durchm. ca. 32 cm)  
 Suppenteller  
 Zwei Schüsseln mit Deckel (2 l Inhalt)

#### Zutaten

- 1 junge Ente (1800-2000 g), ohne Innereien
- Salz
- Pfeffer
- 1 Zweig Majoran
- 200 ml Wasser
- 1 Entenleber (50 g)
- 6 unbehandelte Orangen (1200 g)
- 1 EL Zucker (10 g)
- 1 EL Wasser
- 1 EL Essig
- 250 ml Fleischbrühe
- 150 ml Portwein
- 1 EL Kartoffelmehl (10 g)

#### Zubereitung

1. Die Ente innen und außen waschen, trocken tupfen und mit Salz und Pfeffer würzen. Den Zweig Majoran in das Innere der Ente legen.
2. Das Wasser in die Backform gießen und einen umgedrehten Suppenteller hineinstellen. Die Ente darauf setzen und auf dem niedrigen Rost braten. Nach der Hälfte der Garzeit wenden.

58-62 Min. 30 P/230°C

Die Ente auf eine vorgewärmte Servierplatte legen.

3. Vom Bratenfond das obenschwimmende Fett vorsichtig mit einem Löffel abschöpfen und in eine Schüssel geben. Die Entenleber zugeben und abgedeckt garen.

1-2 Min. 100 P

4. Zwei Orangen dünn schälen und die Schalen in sehr feine Streifen schneiden. Mit dem Zucker und dem Wasser in die zweite Schüssel geben und abgedeckt erhitzen.

1-2 Min. 100 P

5. Die Orangenschalen, den Essig, die Fleischbrühe und den Portwein zur Leber geben.
6. Eine Orange auspressen. Das Kartoffelmehl mit dem Orangensaft verrühren und in die Sauce einrühren. Die Schüssel abdecken und die Sauce binden lassen. Zwischendurch und zum Schluss umrühren.

2-4 Min. 100 P

7. Die restlichen Orangen schälen, filetieren (die Spalten enthäuten) und ebenfalls auf der Servierplatte anrichten. Die Sauce ggf. enfetten, die Entenleber entfernen und nach Geschmack würzen.
8. Etwas Sauce über die Orangenspalten gießen. Die Sauce in eine Sauciere füllen und zur Ente servieren.

Tipp:

Die Ente evtl. vor dem Servieren auf den niedrigen Rost legen und 5 Minuten grillen.



Italien

### Wachteln in Käse-Kräutersauce

Quaglie in salsa vellutata

Gesamtgarzeit: ca. 17½-21½ Minuten  
 Geschirr: Zwirnsfaden  
 Flache quadratische Auflaufform (ca. 20 x 20 x 6 cm)  
 Schüssel mit Deckel (1 l Inhalt)

#### Zutaten

- 4 Wachteln (600 g - 800 g)
- Salz
- Pfeffer
- 200 g durchwachsender Speck, dünne Scheiben
- 1 TL Butter oder Margarine zum Einfetten der Form
- je 1 EL frische Petersilie
- Salbei
- Rosmarin
- Basilikum, fein gehackt
- 150 ml Portwein
- 250 ml Fleischbrühe
- 2 EL Butter oder Margarine (20 g)
- 2 EL Mehl (20 g)
- 50 g geriebener Emmentaler Käse

#### Zubereitung

1. Die Wachteln waschen und sorgfältig trocken tupfen. Außen und innen salzen und pfeffern, mit Speckscheiben umwickeln und mit Zwirnsfaden festbinden.
2. Die Wachteln auf den hohen Rost legen und grillen.

8-10 Min. 50 P

3. Die Auflaufform einfetten und die Wachteln mit der gegrillten Seite nach unten in die Auflaufform legen. Die Kräuter fein hacken, über die Wachteln streuen und den Portwein darübergießen. Die Wachteln auf dem niedrigen Rost weitergaren.

6-8 Min. 50 P

Die Wachteln aus dem Bratenfond nehmen.

4. Für die Sauce die Fleischbrühe in der Schüssel abgedeckt erhitzen.

ca. 2 Min. 100 P

Die Butter mit dem Mehl verkneten, in die Flüssigkeit rühren, aufkochen lassen und garen. Zwischendurch einmal umrühren.

ca. 1½ Min. 100 P

5. Den Käse in die Sauce rühren. Die Käsesauce zum Bratenfond geben, alles gut verrühren, über die Wachteln gießen und servieren.



## Fleisch, Fisch und Geflügel

Japan

### Japanischer Eintopf

Nikujaga

Gesamtgarzeit: ca. 30-34 Minuten

Geschirr: Schüssel mit Deckel (3 l Inhalt)

#### Zutaten

200 g	mageres Rindfleisch
500 g	Kartoffeln, geviertelt oder geachtelt
400 g	Zwiebeln, geviertelt oder geachtelt
400 ml	Wasser
3 EL	Zucker (30g)
3 EL	Reiswein
3 EL	Mirin (süßer Reiswein)
70 ml	Sojasauce

#### Zubereitung

- Das Fleisch in sehr feine längliche Streifen schneiden (3-4 cm) und in die Schüssel geben.
- Das vorbereitete Gemüse auf das Fleisch schichten. Die restlichen Zutaten miteinander verrühren und dazugeben. Alles abgedeckt garen. Zwischendurch zweimal umrühren.

11-13 Min.		100 P
------------	--	-------

21-23 Min.		40 P
------------	--	------

- Den Eintopf nach dem Garen ca. 10 Minuten stehen lassen.

Tipp:

Sie können das Rindfleisch durch Schweine- oder Kalbfleisch ersetzen.



Spanien

### Hähnchenröllchen mit Rosinen

Rollitos de Pollo y pasas

Gesamtgarzeit: ca. 17-19 Minuten

Geschirr: Schüssel mit Deckel (2 l Inhalt)

#### Zutaten

4	dünne Hähnchenbrustfilets (600 g)
	Salz
	Pfeffer
4	Scheiben gekochter Schinken (200 g)
50 g	Quesitos (span. Käse)
1	Dose Lauchsuppe (400 g)
50 g	Rosinen, gewaschen

#### Zubereitung

- Die Filets waschen, trocken tupfen und flachklopfen. Mit Salz und Pfeffer würzen. Jeweils eine Scheibe Schinken und ein Stück Käse auf jedes Filet legen.
- Die Filets aufrollen. Mit einem Holzzahnstocher feststecken und in die Schüssel setzen.
- Die Suppe über die Röllchen gießen und die Rosinen zufügen. Abgedeckt garen.

17-19 Min.		100 P
------------	--	-------

Vor dem Servieren 10 Minuten stehen lassen.



## Gemüse

Deutschland

### Porreetorte

Gesamtgarzeit: ca. 28-36 Minuten

Geschirr: Schüssel mit Deckel (2 l Inhalt)  
Springform (Durchm. ca. 26 cm)

#### Zutaten

450 g	Porree, in dünnen Ringen
3 EL	Wasser
	Salz
1 Pr.	Curry
100 g	Weizenvollkornmehl
80 g	Roggenmehl Type 1150
3 TL	Backpulver
1	Ei
75 g	Magerjoghurt
1 EL	Pflanzenöl
½ TL	Salz
1 TL	Butter oder Margarine zum Einfetten der Form
150 g	Saure Sahne
3	Eier
2 EL	Weizenvollkornmehl (20 g)
	Kräutersalz
	Pfeffer
1 Pr.	Muskatnuss
1 TL	Petersilie, fein gehackt
1 TL	Schnittlauch, in feinen Röllchen
1 TL	Dill, fein gehackt
100 g	geriebener Emmentaler

#### Zubereitung

- Den Porree und das Wasser in die Schüssel geben. Abgedeckt vorgaren.

5-8 Min.		100 P
----------	--	-------

- Das Gemüswasser abgießen. Den Porree mit Salz und Curry abschmecken.
- Das Mehl mit dem Backpulver mischen. Das Ei, den Joghurt, das Öl und das Salz zufügen und mit dem Knetaken eines Handrührgerätes verkneten.
- Die Springform einfetten. Den Teig in Größe der Backform ausrollen und in die Form legen. Den Rand etwa 1 cm breit hochziehen.
- Die saure Sahne mit den Eiern und dem Mehl verrühren. Mit Kräutersalz, Pfeffer, Muskatnuss und den Kräutern abschmecken. Mit dem geriebenen Käse mischen.
- Die Mischung unter den Porree rühren. Die Masse gleichmäßig auf dem Teigboden verteilen. Die Porreetorte auf dem niedrigen Rost garen.

10-12 Min.		20 P/230°C
------------	--	------------

11-13 Min.		230°C
------------	--	-------

2-3 Min.		
----------	--	--

Nach dem Garen ca. 2 Minuten stehen lassen.





## Gemüse

Österreich

### Blumenkohl mit Käsesauce

Karfiol mit Käsesauce

Gesamtgarzeit: ca. 17½-19½ Minuten

Geschirr: Schüssel mit Deckel (2 l Inhalt)  
Schüssel mit Deckel (1 l Inhalt)

#### Zutaten

800 g Blumenkohl (1 Kopf)  
1 Tasse Wasser (150 ml)  
Salz  
125 ml Milch  
125 ml Sahne  
75-100 g Schmelzkäse  
2-3 EL Saucenbinder, hell (20-30 g)

#### Zubereitung

- Schneiden Sie den Stängel des Blumenkohls mehrmals ein. Legen Sie den Blumenkohl, mit dem Kopf nach oben, in die Schüssel, fügen Sie Wasser und Salz, wenn gewünscht, hinzu, abdecken und garen.

15-17 Min. 100 P

Den Blumenkohl einige Minuten abgedeckt stehen lassen, dann die Flüssigkeit abgießen.

- Die Milch und die Schlagsahne in die Schüssel geben. Den Käse grob zerkleinern und dazugeben. Abdecken und erhitzen.

ca. 2 Min. 100 P

- Den Saucenbinder einrühren, abdecken und nochmals erhitzen.

ca. ½ Min. 100 P

Die Sauce gut umrühren und über den Blumenkohl gießen.

Tipp:

Sie können den Blumenkohl vor dem Servieren mit gehackter Petersilie bestreuen.



Frankreich

### Gemüsetopf

Ratatouille spécial

Gesamtgarzeit: ca. 15-18 Minuten

Geschirr: Schüssel mit Deckel (2 l Inhalt)

#### Zutaten

5 EL Olivenöl (50 ml)  
1 Knoblauchzehe, zerdrückt  
1 Zwiebel (50 g), in Scheiben  
1 kleine Aubergine (250 g), grob gewürfelt  
1 Zucchini (200 g), grob gewürfelt  
1 Paprikaschote (200 g), grob gewürfelt  
1 kleine Fenchelknolle (75 g), fein gewürfelt  
Pfeffer  
1 Bouquet garni  
200 g Dose Artischockenherzen, aus der Dose, geviertelt  
Salz  
Pfeffer

#### Zubereitung

- Das Olivenöl und die Knoblauchzehe in die Schüssel geben. Das vorbereitete Gemüse mit Ausnahme der Artischockenherzen dazugeben und mit Pfeffer würzen. Das Bouquet garni zufügen und abgedeckt garen. Zwischendurch einmal umrühren.

15-18 Min. 100 P

Die letzten 5 Minuten die Artischockenherzen zufügen und erhitzen.

- Das Ratatouille mit Salz und Pfeffer abschmecken. Das Bouquet garni vor dem Servieren herausnehmen. Das Ratatouille nach dem Garen ca. 2 Minuten stehen lassen.

Tipp:

Den heißen Gemüsetopf zu Fleischgerichten servieren. Kalt schmeckt er ausgezeichnet als Vorspeise.

Ein Bouquet garni besteht aus:

- einer Petersilienwurzel
- einem Bund Suppengrün
- einem Zweig Liebstöckel
- einem Zweig Thymian
- einigen Lorbeerblättern



Frankreich

### Dauphinkartoffeln

Gratin dauphinois

Gesamtgarzeit: ca. 23-25 Minuten

Geschirr: flache ovale Auflaufform (ca. 26 cm lang)

#### Zutaten

1 EL Butter oder Margarine  
500 g Kartoffeln, geschält, dünne Scheiben  
Salz  
Pfeffer  
2 Knoblauchzehen, zerdrückt  
300 g Rahm (Crème fraîche)  
150 ml Milch  
50 g geriebener Käse (Gouda)

#### Zubereitung

- Die Butter in der Form verteilen. Die Kartoffelscheiben einschichten. Jede Lage mit Salz, Pfeffer und Knoblauch würzen.
- Den Rahm mit der Milch verrühren und über die Kartoffeln gießen. Mit dem Käse bestreuen und auf dem niedrigen Rost backen.

23-25 Min. 50 P/200°C

Nach dem Garen ca. 10 Minuten stehen lassen.





**Gemüse**

Niederlande

**Gratinierter Chicorée***Gegratinierde Brussels Iof*

Gesamtgarzeit: ca. 18-23 Minuten

Geschirr: Schüssel mit Deckel (2 l Inhalt)

Flache ovale Auflaufform (ca. 32 cm lang)

**Zutaten**

8	kleine Kolben Chicorée (800 g)
125 ml	Wasser
125 ml	Milch
2 EL	Saucenbinder, hell (20 g)
2	Eigelb
4 EL	geriebener alter Gouda (20 g)
	Salz
	Pfeffer
1 TL	Butter oder Margarine zum Einfetten der Form
4	Scheiben gekochter Schinken (200 g)
2 EL	geriebener alter Gouda (10 g)

**Zubereitung**

1. Mit einem spitzen Messer den bitteren Keil aus dem Chicorée ausschneiden. Wasser in die Schüssel geben und den Chicorée darin abgedeckt garen. Zwischendurch die Kolben einmal wenden.

9-11 Min.		100 P
-----------	--	-------

2. Den Chicorée herausnehmen. Die Milch in die Schüssel gießen und den Saucenbinder einrühren. Die Schüssel abdecken und die Sauce binden lassen. Zwischendurch und zum Schluss umrühren.

3-4 Min.		60 P
----------	--	------

3. Das Eigelb in einer Tasse verrühren. Nach und nach jeweils einen Esslöffel Sauce mit dem Eigelb verrühren. Die Eimasse in die Sauce rühren und den Käse zugeben. Alles sorgfältig verrühren und nach Geschmack würzen.

4. Die Auflaufform einfetten und den Chicorée hineinlegen. Die Schinkenscheiben halbieren, auf die Kolben legen und mit der Sauce übergießen. Den Auflauf mit dem Gouda bestreuen und auf dem hohen Rost gratinieren.

6-8 Min.		50 P
----------	--	------

Nach dem Garen ca. 5 Minuten stehen lassen.



Deutschland

**Broccoli-Kartoffelaufwurf mit Champignons**

Gesamtgarzeit: ca. 36-39 Minuten

Geschirr: Schüssel mit Deckel (2 l Inhalt)

Runde Auflaufform (Durchm. 26 cm)

**Zutaten**

400 g	Kartoffeln, geschält und evtl. halbiert
400 g	Broccoli, in Röschen
6 EL	Wasser (60 ml)
1 TL	Butter oder Margarine zum Einfetten der Form
400 g	Champignons, in Scheiben
1 EL	Petersilie, feingehackt
	Salz
	Pfeffer
3	Eier
125 ml	Sahne
125 ml	Milch
	Salz
	Pfeffer
	Muskatnuss
100 g	Gouda, frisch gerieben

**Zubereitung**

1. Die Kartoffeln und den Broccoli in die Schüssel geben. Das Wasser zufügen und abgedeckt garen. Zwischendurch einmal umrühren.

9-12 Min.		100 P
-----------	--	-------

2. Die Kartoffeln in Scheiben schneiden.
3. Die Auflaufform einfetten. Den Broccoli, die Champignons und die Kartoffeln abwechselnd einschichten. Mit Petersilie bestreuen und mit Salz und Pfeffer würzen.
4. Die Eier mit der Flüssigkeit und den Gewürzen verrühren und über das Gemüse gießen. Den Auflauf mit dem Käse bestreuen und garen. (Das Rezept ergibt ca. 1,5 kg).

GAR-AUTOMATIK NR. 5	
---------------------	--

Den Auflauf nach dem Garen ca. 10 Min. stehen lassen.





## Gemüse

Italien

### Römische Artischocken

*Carciofi alla Romana für 2 Portionen*

Gesamtgarzeit: ca. 16-18 Minuten

Geschirr: Eine tiefe, oval Auflaufform mit Deckel  
(ca. 26 cm lang)

#### Zutaten

2	Artischocken (800 g)
1 l	Wasser
	Saft einer Zitrone
2	Knoblauchzehen, zerdrückt
1	Bund Petersilie (10 g), gehackt
10	Blätter Minze, gehackt
2 EL	Semmelbrösel (20 g)
5 EL	Olivöl (50 ml)
	Salz
	schwarzer Pfeffer, frisch gemahlen
100 ml	Olivöl
400 ml	Wasser
	schwarzer Pfeffer, frisch gemahlen
	Salz

#### Zubereitung

- Die äußeren trockenen Blätter und die stacheligen Spitzen der Artischocken abschneiden. Die Stiele bis auf einen ca. 3 cm langen Stumpf abschneiden. Die Artischocken in eine Schale mit kaltem Wasser und Zitronensaft geben, damit sich die Schnittflächen nicht verfärben.
- Den Knoblauch, die Petersilie, die Minze und die Semmelbrösel mit dem Olivöl verrühren und mit Salz und Pfeffer abschmecken.
- Die Artischocken aus dem Wasser nehmen und trocken tupfen. Die Blätter leicht auseinanderdrücken, so dass dazwischen eine Vertiefung entsteht. Das Stroh daraus entfernen. Etwas von der Füllung in die Vertiefung geben und andrücken. Die Blätter wieder zusammenfügen, damit die Füllung nicht heraus fällt.
- Die Artischocken in die Auflaufform geben. Das Öl zufügen und mit dem Wasser aufgießen. Mit frisch gemahlenem Pfeffer und Salz bestreuen und abgedeckt garen.

16-18 Min. 100 P

Die Artischocken nach dem Garen ca. 2 Min. stehen lassen.



Deutschland

### Gefüllte Tomaten auf Frühlingzwiebeln

Gesamtgarzeit: ca. 22-27 Minuten

Geschirr: Schüssel mit Deckel (ca. 1 l Inhalt)  
Flache ovale Auflaufform mit Deckel  
(ca. 26 cm lang)

#### Zutaten

½	Bund Thymian (5 g)
35 g	Buchweizenkörner
2 EL	Butter oder Margarine (20 g)
1	Zwiebel (50 g), fein gehackt
2	Knoblauchzehen, zerdrückt
100 ml	Gemüsebrühe
1	Bund frische Petersilie, glatt (10 g)
100 g	Gouda, im Stück
	Salz
	schwarzer Pfeffer, gemahlen
4	Fleischtomaten (600 g)
1 TL	Butter oder Margarine zum Einfetten der Form
4-5	Frühlingzwiebeln (150 g)
1	Bund Basilikum (10 g)

#### Zubereitung

- Den Thymian entstielen. Den Buchweizen waschen. Das Fett in der Schüssel verteilen. Die Zwiebelwürfel und den Knoblauch mit dem Buchweizen und dem Thymian in die Schüssel geben und abgedeckt erhitzen.

ca. 2 Min. 100 P

- Das Ganze mit Brühe auffüllen und abgedeckt garen.

8-10 Min. 60 P

- Die Petersilie entstielen und in feine Streifen schneiden. Vom Gouda 4 Scheiben abschneiden, den Rest würfeln. Petersilie und Käsewürfel unter den abgekühlten Buchweizen mischen und würzen.
- Die Deckel der Tomaten abschneiden und das Fleisch herausnehmen. Den Buchweizen locker in die Tomaten füllen. Je eine Käsescheibe darauf legen und die Deckel aufsetzen.
- Die Frühlingzwiebeln in schräge Scheiben schneiden. Den Basilikum entstielen.
- Die Auflaufform mit der Butter einfetten. Die Zwiebeln, die Basilikumblätter und das Tomatenfleisch in der Form verteilen.
- Die Tomaten auf die Zwiebeln setzen, abdecken und garen.

12-15 Min. 60 P

Die gefüllten Tomaten nach dem Garen ca. 2 Minuten stehen lassen.



## Nudeln, Reis und Knödel

Italien

### Tagliatelle mit Sahne und Basilikum

Tagliatelle alla panna e basilico für 2 Portionen

Gesamtgarzeit: ca. 15-21 Minuten  
 Geschirr: Schüssel mit Deckel (2 l Inhalt)  
 Runde Souffléform (Durchm. ca. 20 cm)

#### Zutaten

1 l Wasser  
 1 TL Salz  
 200 g Tagliatelle (Bandnudeln)  
 1 Knoblauchzehe  
 15-20 Basilikumblätter  
 200 g Rahm (Crème fraîche)  
 30 g geriebener Parmesankäse  
 Salz  
 Pfeffer

#### Zubereitung

- Das Wasser mit dem Salz in die Schüssel geben, abdecken und zum Kochen bringen.

8-10 Min.		100 P
-----------	--	-------

- Die Nudeln zufügen, nochmals ankochen und garziehen lassen.

1-2 Min.		100 P
6-9 Min.		20 P

- In der Zwischenzeit die Souffléform mit der Knoblauchzehe ausreiben. Die Basilikumblätter kleinschneiden. Etwas zur Garnierung beiseite stellen.
- Die Nudeln gut abtropfen lassen. Den Rahm unterrühren und die Nudeln mit dem Basilikum bestreuen.
- Den Parmesankäse, Salz und Pfeffer hinzufügen, in die Souffléform füllen und umrühren. Das Gericht mit Basilikum garnieren und heiß servieren.



Deutschland

### Zucchini-Nudel-Auflauf

Gesamtgarzeit: ca. 39-43 Minuten  
 Geschirr: Schüssel mit Deckel (2 l Inhalt)  
 Auflaufform (ca. 30 cm lang)

#### Zutaten

500 ml Wasser  
 ½ TL Öl  
 Salz  
 80 g Makkaroni  
 400 g Tomaten, aus der Dose, zerkleinert  
 3 Zwiebeln (150 g), fein gehackt  
 Basilikum  
 Thymian  
 Salz  
 Pfeffer  
 1 EL Öl zum Einfetten der Form  
 450 g Zucchini, in Scheiben  
 150 g Sauerrahm  
 2 Eier  
 100 g geriebener Cheddar

#### Zubereitung

- Das Wasser, das Öl und das Salz in die Schüssel geben und abgedeckt zum Kochen bringen.

3-5 Min.		100 P
----------	--	-------

- Die Makkaroni in Stücke brechen, zugeben, umrühren und quellen lassen.

9-11 Min.		30 P
-----------	--	------

Die Nudeln abtropfen und abkühlen lassen.

- Die Tomaten mit den Zwiebeln verrühren und gut würzen. Die Auflaufform einfetten. Die Makkaroni hinein geben und mit der Tomatensauce begießen. Die Zucchinischeiben darauf verteilen.
- Den Sauerrahm mit den Eiern verschlagen und über den Auflauf gießen. Den geriebenen Käse darüberstreuen. Auf dem niedrigen Rost garen. (Das Rezept ergibt ca. 1,5 kg).

GAR-AUTOMATIK NR. 5	
---------------------	--

Den Auflauf nach dem Garen etwa 5-10 Minuten stehen lassen.



Sauce zu Nudeln

### Sauce Bolognese

Gesamtgarzeit: ca. 12-17 Minuten  
 Geschirr: Schüssel mit Deckel (2 l Inhalt)

#### Zutaten

30 g durchwachsener Speck  
 100 g Champignons, fein gewürfelt  
 ½ Zwiebel (25 g), fein gehackt  
 1 Möhre (50 g), fein gewürfelt  
 50 g Sellerie, fein gewürfelt  
 200 g Hackfleisch vom Rind  
 100 ml Weißwein  
 ½ Bund Petersilie (5 g), fein gehackt  
 3 EL Tomatenmark (45 g)  
 1 Prise Zucker  
 1 Prise Muskatnuss  
 Salz  
 Pfeffer

#### Zubereitung

- Den Speck fein würfeln, mit dem Gemüse in die Schüssel geben, abdecken und dünsten.

4-6 Min.		100 P
----------	--	-------

- Das Gemüse pürieren. Das Rinderhack, den Wein, die Petersilie und das Tomatenmark dazugeben. Mit den Gewürzen abschmecken. Die Schüssel so abdecken, dass der Dampf entweichen kann. Die Sauce ankochen und garen. Zwischen durch einmal umrühren.

4-5 Min.		100 P
----------	--	-------

4-6 Min.		60 P
----------	--	------





## Nudeln, Reis und Knödel

Sauce zu Nudeln

### Tomatensauce

Gesamtgarzeit: ca. 7½ Minuten

Geschirr: Schüssel mit Deckel (2 l Inhalt)

#### Zutaten

- 5-7 Tomaten (500 g)
- 1 EL Butter oder Margarine
- 1 Zwiebel (50 g), fein gehackt
- 2 EL Tomatenmark (30 g)
- 200 ml Fleischbrühe
- Salz und Pfeffer
- Zucker, Oregano, Basilikum
- 2 EL Butter oder Margarine (20 g)
- 2 EL Mehl (20 g)

#### Zubereitung

1. Die Tomaten häuten und die Stängelansätze herausschneiden, entkernen und das Fleisch würfeln.
2. Die Butter in der Schüssel verteilen. Die Zwiebelwürfel hineingeben, abdecken und dünsten.

ca. 1½ Min. 100 P

3. Die Tomatenwürfel, das Tomatenmark und die Fleischbrühe zugeben, würcen, abdecken und dünsten.

ca. 3 Min. 100 P

4. Die Butter mit dem Mehl verkneten und mit einem Schneebesen in die Sauce rühren. Nochmals abgedeckt erhitzen. Zwischendurch und zum Schluss umrühren.

ca. 3 Min. 100 P



Sauce zu Nudeln

### Gorgonzolasauce

Gesamtgarzeit: ca. 4½ Minuten

Geschirr: Schüssel mit Deckel (1 l Inhalt)

#### Zutaten

- 200 g Gorgonzola
- 150 ml Sahne
- ca. 1 EL Saucenbinder, hell

#### Zubereitung

1. Den Gorgonzola zusammen mit der Sahne im Mixer oder mit dem Pürierstab des Handrührgerätes pürieren.
2. Die Mischung in die Schüssel füllen, abdecken und erhitzen.

ca. 2 Min. 60 P

3. Den Saucenbinder einrühren, abdecken und erhitzen.

ca. 2½ Min. 60 P

Zum Schluss nochmals umrühren.

Tipp:

Die Sauce ist ausreichend für ca. 400 g Nudeln. Sehr gut geeignet sind Farfalle (schmetterlingsförmige Nudeln).



Österreich

### Semmelknödel

5 Stück

Gesamtgarzeit: ca. 7-10 Minuten

Geschirr: 5 Tassen oder Puddingförmchen

#### Zutaten

- 2 EL Butter oder Margarine (20 g)
- 1 Zwiebel (50 g), fein gehackt
- ca. 500 ml Milch
- 200 g getrocknete Semmelwürfel (von ca. 5 Semmeln = Brötchen)
- 3 Eier

#### Zubereitung

1. Das Fett auf dem Boden der Schüssel verteilen, die Zwiebelwürfel zugeben, abdecken und dünsten.

1-2 Min. 100 P

2. Die Semmel in kleine Würfel schneiden mit der Milch begießen und 10 Minuten stehen lassen. Die Eier verschlagen.

3. Zwiebeln, Eier und die Semmeln gut verrühren, bis ein geschmeidiger Teig entsteht. Bei Bedarf etwas Milch zugeben.

4. Die Teigmasse gleichmäßig in 5 Tassen oder Puddingförmchen verteilen, mit Mikrowellenfolie abdecken, am Drehtellerrand anordnen und garen.

6-8 Min. 100 P

Die Knödel nach dem Garen ca. 2 Min. stehen lassen. Vor dem Servieren die Knödel auf einen Teller stürzen.



Schweiz

### Tessiner Risotto

Gesamtgarzeit: ca. 20-24 Minuten

Geschirr: Schüssel mit Deckel (2 l Inhalt)

#### Zutaten

- 50 g durchwachsener Speck
- 2 EL Butter oder Margarine (20 g)
- 1 Zwiebel (50 g), fein gehackt
- 200 g Rundkornreis (Arboris)
- 400 ml Fleischbrühe
- 70 g Sbrinz, gerieben, (ersatzweise geriebener Emmentaler Käse)
- 1 Pr. Safran
- Salz und Pfeffer

#### Zubereitung

1. Den Speck würceln. Die Butter auf dem Boden der Schüssel verstreichen. Die Zwiebel- und Speckwürfel hineingeben und abgedeckt andünsten.

ca. 2 Min. 100 P

2. Den Reis zugeben, mit der Fleischbrühe auffüllen, ankoehen und garziehen lassen.

3-5 Min. 100 P

15-17 Min. 20 P

Den Reis nach dem Garen ca. 3-5 Minuten stehen lassen.

3. Den Käse und den Safran untermischen und abschmecken.

Tipp:

Dazu passen geschmorte Pfifferlinge oder Champignons und ein gemischter Salat.



## Nudeln, Reis und Knödel

Schweiz

### Grießgnocchi

ergibt ca. 12-15 Stück

Gesamtgarzeit: ca. 19-23 Minuten  
 Geschirr: Schüssel mit Deckel (2 l Inhalt)  
 Runde flache Auflaufform  
 (Durchm. ca. 26 cm)

#### Zutaten

250 ml Milch  
 1 TL Butter oder Margarine  
 1 Pr. Salz  
 50 g Grieß  
 1 Eiweiß  
 1 Eigelb  
 50 ml Rahm (Crème fraîche)  
 1 TL Butter oder Margarine zum Einfetten der Form  
 1 EL Butter oder Margarine  
 30 g geriebener Sbrinz  
 (ersatzweise geriebener Emmentaler)

#### Zubereitung

- Die Milch mit der Butter und dem Salz in die Schüssel geben und abgedeckt erhitzen.

ca. 3 Min.  100 P

- Den Grieß zugeben, gut verrühren und abgedeckt ausquellen lassen. Zwischendurch einmal umrühren.

9-11 Min.  30 P

Abkühlen lassen.

- Das Eiweiß steifschlagen. Das Eigelb mit dem Rahm unter den Grieß rühren und den Eischnee unterheben.
- Die Auflaufform einfetten. Mit zwei Suppenlöffeln Nocken abstechen und nebeneinander in die Form legen. Mit Butterflocken belegen und den Käse darüberstreuen. Auf dem hohen Rost gratinieren.

7-9 Min.  30 P

Die Gnocchi nach dem Garen ca. 2 Min. stehen lassen.

Tipp:

Gnocchi werden als Hauptgericht serviert. Reichen Sie Spinat dazu.



Italien

### Lasagne al forno

Gesamtgarzeit: ca. 23-25 Minuten  
 Geschirr: Schüssel mit Deckel (2 l Inhalt)  
 Flache, quadratische Auflaufform  
 (ca. 20x20x6 cm)

#### Zutaten

300 g Tomaten aus der Dose  
 50 g Schinken, fein gewürfelt  
 1 Zwiebel (50 g), fein gehackt  
 1 Knoblauchzehe, zerdrückt  
 250 g Hackfleisch vom Rind  
 2 EL Tomatenmark (30 g)  
 Salz und Pfeffer  
 Oregano, Thymian, Basilikum  
 150 ml Rahm (Crème fraîche)  
 100 ml Milch  
 50 g geriebener Parmesankäse  
 1 TL gemischte gehackte Kräuter  
 1 TL Olivenöl  
 Salz und Pfeffer  
 Muskatnuss  
 1 TL Pflanzenöl zum Einfetten der Form  
 125 g grüne Plattennudeln  
 1 EL geriebener Parmesankäse (5g)  
 1 EL Butter oder Margarine

#### Zubereitung

- Schneiden Sie die Tomaten in Scheiben, rühren Sie den Schinken, die Zwiebeln, den Knoblauch, und das Hackfleisch, sowie die Tomatensoße darunter. Würzen, abdecken und dämpfen, nach der Hälfte der Garzeit umrühren.

6-7 Min.  100 P

- Den Rahm mit der Milch, dem Parmesankäse, den Kräutern und dem Öl verrühren und würzen.
- Die Auflaufform fetten. Den Boden der Form mit einem Drittel der Nudelplatten auslegen. Die Hälfte der Hackfleischmasse auf die Nudeln geben und mit etwas Sauce begießen. Das zweite Drittel der Nudeln darüberlegen und nacheinander die Hackfleischmasse, etwas Sauce und die restlichen Nudeln oben aufschichten. Zum Abschluss die Nudeln mit viel Sauce bedecken und mit Parmesankäse bestreuen. Butterflockchen oben aufsetzen und auf dem niedrigen Rost garen.

14-15 Min.  50 P/230°C

ca. 3 Min. 

Die Lasagne nach dem Garen etwa 5 bis 10 Minuten ruhen lassen.





## Kuchen, Brot, Desserts und Getränke

Deutschland

### Grießflammeri mit Himbeersauce

Gesamtgarzeit: ca. 15-20 Minuten

Geschirr: Schüssel mit Deckel (2 l Inhalt)

#### Zutaten

500 ml	Milch
40 g	Zucker
15 g	Mandeln, gehackt
50 g	Grieß
1	Eigelb
1 EL	Wasser
1	Eiweiß
250 g	Himbeeren
50 ml	Wasser
40 g	Zucker

#### Zubereitung

1. Milch, Zucker und Mandeln in die Schüssel geben und abgedeckt erhitzen.

3-5 Min. 100 P

2. Den Grieß hineingeben, umrühren und abgedeckt garen. Zwischendurch einmal umrühren.

10-12 Min. 20 P

3. Das Eigelb mit dem Wasser in einer Tasse verrühren und unter den heißen Brei rühren. Eiweiß steif schlagen und locker unterheben. Den Grießflammeri in Schälchen umfüllen.
4. Für die Sauce die Himbeeren waschen, vorsichtig trocken tupfen und mit Wasser und Zucker in eine Schüssel geben. Abgedeckt erhitzen.

2-3 Min. 100 P

5. Die Himbeeren pürieren und entweder kalt oder heiß zum Grießflammeri servieren.



Frankreich

### Birnen in Schokolade

Poires au chocolat

Gesamtgarzeit: ca. 8-13 Minuten

Geschirr: Schüssel mit Deckel (2 l Inhalt)

Schüssel mit Deckel (1 l Inhalt)

#### Zutaten

4	Birnen (600 g)
60 g	Zucker
1 Pck.	Vanillezucker (10 g)
1 EL	Birnenlikör, 30 Vol.-%
150 ml	Wasser
130 g	Zartbitterschokolade
100 g	Rahm (Crème fraîche)

#### Zubereitung

1. Die Birnen im Ganzen schälen.
2. Den Zucker, den Vanillezucker, den Likör und das Wasser in die Schüssel geben, verrühren und abgedeckt erhitzen.

1-2 Min. 100 P

3. Die Birnen in die Flüssigkeit setzen und abgedeckt garen.

6-10 Min. 100 P

Die Birnen aus dem Sud nehmen und kalt stellen.

4. 50 ml von dem Birnensud in die kleinere Schüssel geben. Die zerkleinerte Schokolade und den Rahm zufügen und abgedeckt erhitzen.

ca. 1 Min. 100 P

5. Die Sauce gut umrühren. Die Birnen mit der Sauce übergießen und servieren.

Tipp:

Dazu kann noch eine Kugel Vanilleeis gereicht werden.



Österreich

### Salzburger Nockerln

für 3 Portionen

Gesamtgarzeit: ca. 5-6 Minuten

Geschirr: Ovale flache Auflaufform (ca. 30 cm lang)

#### Zutaten

4	Eiweiß
1 Pr.	Salz
50 g	Puderzucker
1 TL	Vanillezucker
4	Eigelb
2 EL	Mehl (20 g)
1 TL	Butter oder Margarine zum Einfetten der Form
1 EL	Puderzucker

#### Zubereitung

1. Das Eiweiß mit dem Salz in einer weiten Schüssel zu sehr steifem Schnee schlagen. Den Puder- und Vanillezucker langsam einrieseln lassen und weiterschlagen.
2. Das Eigelb mit etwas Eiweiß verrühren und dann unter den Eischnee ziehen. Das Mehl darüber sieben und ebenfalls unterheben.
3. Die Auflaufform einfetten. Den Teig dritteln und die drei Teile nebeneinander in die Auflaufform setzen. Die Nockerln sofort auf dem niedrigen Rost im vorgeheizten Gerät backen.

5-6 Min. 20 P/230°C

Sofort mit Puderzucker bestäuben und heiß servieren.



## Kuchen, Brot, Desserts und Getränke

Dänemark

### Beerengrütze mit Vanillesauce

Rødgrød med vanille søvs

Gesamtgarzeit: ca. 8-12 Minuten

Geschirr: Schüssel mit Deckel (2 | Inhalt)  
Schüssel mit Deckel (1 | Inhalt)

#### Zutaten

150 g	Johannisbeeren, rot, gewaschen und verlesen
150 g	Erdbeeren, gewaschen und verlesen
150 g	Himbeeren, gewaschen und verlesen
250 ml	Weißwein
100 g	Zucker
50 ml	Zitronensaft
8	Blatt Gelatine
300 ml	Milch
	Mark einer ½ Vanilleschote
30 g	Zucker
15 g	Speisestärke

#### Zubereitung

1. Einige Früchte zum Garnieren zurückbehalten. Die restlichen Beeren mit dem Weißwein pürieren, in die Schüssel geben und abgedeckt erhitzen.

5-7 Min.  100 P

Den Zucker und den Zitronensaft unterziehen.

2. Die Gelatine in kaltem Wasser ca. 10 Minuten einweichen, danach herausnehmen und ausdrücken. Die Gelatine in das heiße Früchtepüree rühren, bis sie sich gelöst hat. Die Grütze in den Kühlschrank stellen und fest werden lassen.
3. Für die Vanillesauce die Milch in eine Schüssel geben. Die Vanilleschote aufschlitzen und das Mark herauskratzen. Das Vanillemark, den Zucker und die Speisestärke in die Milch einrühren und abgedeckt garen. Zwischendurch und zum Schluss noch einmal umrühren.

2½-3½ Min.  100 P

4. Die Grütze auf einen Teller stürzen und mit den ganzen Früchten garnieren. Die Vanillesauce dazu reichen.

Tipp:

Zur Beerengrütze schmeckt auch eisgekühlte Sahne oder Joghurt sehr gut.



Österreich

### Quarkstrudel

Topfenstrudel

Gesamtgarzeit: ca. 17½-20 Minuten

Geschirr: Schüssel mit Deckel (1 | Inhalt)  
Ovale flache Auflaufform (ca. 30 cm lang)

#### Zutaten

125 g	Mehl
1 EL	Öl
½	Ei
50 ml	Wasser
¼	Mark einer Vanilleschote
50 g	Butter oder Margarine
2	Eigelb
75 g	Zucker
250 g	Quark (20 % F.i.Tr.)
50 ml	Sahne
2	Eiweiß
	Mehl zum Bestäuben
40 g	Butter oder Margarine
20 g	Semmelbrösel
30 g	Rosinen
1 TL	Butter oder Margarine zum Einfetten der Form

#### Zubereitung

1. Für den Teig das Mehl mit ½ EL Öl und dem Ei mit dem Knethaken des Handrührgerätes verkneten. Nach und nach so viel Wasser unterkneten bis ein glatter elastischer Teig entsteht, der aber nicht kleben soll. Den Teig mit dem restlichen Öl bestreichen.
2. Ein heißes, nasses Geschirrtuch über den Teig legen und 30 Minuten ruhen lassen.
3. Die Vanilleschote aufschlitzen und das Mark herauskratzen. Die Butter, das Eigelb, den Zucker und das Vanillemark mit dem Handrührgerät cremig rühren. Den Quark und die Sahne untermischen. Das Eiweiß steifschlagen und unterheben.
4. Ein trockenes Geschirrtuch mit Mehl bestäuben. Den Teig darauf hauchdünn ausrollen.
5. Die Butter in einer abgedeckten Schüssel schmelzen

ca. ½-1 Min.  100 P

Den Teig mit der Butter bestreichen und mit Semmelbrösel bestreuen. Die Quarkmasse darauf verstreichen und die Rosinen auf der Masse verteilen.

6. Den Teig mit Hilfe des Tuches vorsichtig aufrollen.
7. Die Form einfetten. Den Strudel mit der Nahtseite nach unten in die Form legen und auf dem niedrigen Rost im vorgeheizten Gerät backen.

17-19 Min.  40 P/230°C

Tipp:

Der Strudel kann heiß oder kalt serviert werden. Dazu passt Vanillesauce.





## Kuchen, Brot, Desserts und Getränke

Spanien

### Weiße Pfirsichberge

*Melocotones nevados*

ergibt ca. 8 Stück

Gesamtgarzeit: ca. 6-7 Minuten

Geschirr: Runde flache Glasform  
(Durchm. ca. 24 cm)

#### Zutaten

470 g	Pfirsichhälften, abgetropft, aus der Dose
2	Eiweiß
35 g	Zucker
75 g	gemahlene Mandeln
35 g	Zucker
2	Eigelb
2 EL	Cognac
1 TL	Butter oder Margarine zum Einfetten der Form

#### Zubereitung

1. Die Pfirsichhälften trocken tupfen.
2. Das Eiweiß steifschlagen. Zum Schluss etwas Zucker einrieseln lassen.
3. Die Mandeln, den restlichen Zucker, das Eigelb und den Cognac miteinander verrühren.
4. Die Pfirsichhälften mit der Mischung füllen. Den Eischnee mit einem Spritzbeutel auf die Füllungen spritzen.
5. Die Form einfetten. Die Pfirsiche in die Backform setzen und auf dem niedrigen Rost gratinieren.

6-7 Min. 50 P



Schweden

### Pistazienreis mit Erdbeeren

*Pistaschris med jordgubbe*

Gesamtgarzeit: ca. 23-26 Minuten

Geschirr: Hohe Schüssel mit Deckel (2 l Inhalt)

#### Zutaten

125 g	Langkornreis
175 ml	Milch
175 ml	Wasser
1	Vanilleschote
1	Prise Salz
50 g	Zucker
250 g	Erdbeeren
40 g	Zucker
40 ml	Cointreau (Orangenlikör, 40 Vol.-%)
200 ml	Sahne
1	Eiweiß
50 g	Pistazienkerne

#### Zubereitung

1. Den Reis in die Schüssel geben und mit der Flüssigkeit auffüllen. Die Vanilleschote aufschlitzen, mit dem Salz und dem Zucker zum Reis geben und abgedeckt garen.

3-4 Min. 100 P

20-22 Min. 30 P

Den Reis nach dem Garen ca. 5 Minuten stehen lassen.

2. Die Erdbeeren halbieren, mit Zucker und Orangenlikör mischen.
3. Die Vanilleschote aus dem Reis herausnehmen und den Reis im Wasserbad unter Rühren erkalten lassen. Die Sahne und das Eiweiß getrennt steifschlagen. Zuerst die Pistazien, dann die Sahne und zum Schluss das Eiweiß unter den kalten Reis heben.
4. Den Reis in einer großen Schüssel anrichten. Eine Vertiefung hineindrücken und die Erdbeeren in die Vertiefung legen.



Deutschland

### Kirschenmichel

Gesamtgarzeit: ca. 16-18 Minuten

Geschirr: Hohe, runde Auflaufform  
(Durchm. ca. 20 cm)

#### Zutaten

4	altbackene Brötchen (160 g)
375 ml	Milch
60 g	Butter oder Margarine
8 EL	Zucker (80 g)
4	Eigelb
1 EL	Mehl
30 g	gehackte Mandeln
	abgeriebene Schale einer Zitrone
4	Eiweiß
1 TL	Butter oder Margarine zum Einfetten der Form
350 g	Sauerkirschen aus dem Glas, abgetropft
2 EL	Semmelbrösel
1 EL	Butter oder Margarine

#### Zubereitung

1. Die Brötchen in kleine Stücke schneiden und in der Milch einweichen.
  2. Die Butter, den Zucker und das Eigelb mit einem Handrührgerät cremig schlagen. Das Mehl, die Mandeln, die Zitronenschale und die eingeweichten, ausgedrückten Brötchen zugeben und unterrühren.
  3. Das Eiweiß steifschlagen und unterheben.
  4. Die Form einfetten. Abwechselnd den Brötchenteig und die abgetropften Kirschen in die Auflaufform füllen. Die oberste Schicht besteht aus Teig.
  5. Den Auflauf mit Semmelbrösel bestreuen und mit Butterflockchen belegen.
- Auf dem niedrigen Rost vorgeheizten Gerät garen.

16-18 Min. 60 P/230°C

Den Auflauf nach dem Garen etwa 5-10 Minuten stehen lassen.





## Kuchen, Brot, Desserts und Getränke

Schweiz

### Möhrentorte

Rueblitorte

ergibt ca. 16 Stück

Gesamtgarzeit: ca. 24 Minuten

Geschirr: Runde Backform (Durchm. ca. 28 cm)

#### Zutaten

1 TL	Butter oder Margarine zum Einfetten der Form
5	Eigelb
250 g	Zucker
250 g	Möhren, fein geraspelt
	Saft einer Zitrone
250 g	gemahlene Mandeln
80 g	Mehl
1 EL	Backpulver
5	Eiweiß

#### Zubereitung

1. Die Form einfetten.
2. Das Eigelb und den Zucker mit einem Handrührgerät cremig schlagen. Die Möhren, den Zitronensaft und die Mandeln dazugeben. Das Mehl mit dem Backpulver mischen, zufügen und gut verrühren.
3. Das Eiweiß steifschlagen und vorsichtig unterheben. Den Teig in die Form füllen. Auf dem niedrigen Rost backen. (Das Rezept ergibt ca. 1,1 kg).

GAR-AUTOMATIK NR. 6 

4. Nach dem Backen 5 Min. in der Form auskühlen lassen.

- . . . . .   . . . . .

Frankreich

### Apfelkuchen mit Calvados

Tarte aux pommes avec calvados ergibt ca. 12-16 Stücke

Gesamtgarzeit: ca. 26 Minuten

Geschirr: Springform (Durchm. ca. 28 cm)

#### Zutaten

200 g	Mehl
1 TL	Backpulver
100 g	Zucker
1 Pck.	Vanillezucker
1 Pr.	Salz
1	Ei
3-4 Tropf.	Backöl Bittermandel
125 g	Butter
1 TL	Butter oder Margarine zum Einfetten der Form
50 g	gehackte Haselnüsse
600 g	Apfel (Boskoop ca. 3-4 Stck.)
	Zimt
2	Eier
1 Pr.	Salz
4 EL	Zucker
1 Pck.	Vanillezucker
4 EL	Calvados (Apfelbranntwein)
1½ EL	Speisestärke
125 g	Crème double
	Puderzucker zum Bestäuben

#### Zubereitung

1. Das Mehl mit dem Backpulver mischen. Zucker, Vanillezucker, Salz, das Ei, Bittermandelöl und Butter zufügen und mit den Kneithaken eines Handrührgerätes zu einem Teig verkneten. Den Teig abdecken und ca. 30 Minuten kalstellen.

2. Die Form einfetten, den Teig zwischen zwei Lagen Folie ausrollen und in die Form legen. Dabei einen ca. 3 cm hohen Rand formen.
3. Die Haselnüsse auf dem Teigboden verteilen.
4. Die Äpfel schälen, vierteln, entkernen und in Spalten schneiden. Apfelspalten dachziegelartig auf die Haselnüsse legen und dünn mit Zimt bestäuben.
5. Eier trennen. Das Eiweiß steif schlagen, dabei eine Prise Salz und 1 EL Zucker einrieseln lassen. Eigelb, restlichen Zucker und Vanillezucker schaumig schlagen. Calvados, Speisestärke und Crème double zufügen und unterschlagen. Den Eischnee unterheben und die Masse gleichmäßig auf den Apfelspalten verteilen. Auf dem niedrigen Rost backen. (Das Rezept ergibt ca. 1,3 kg).

GAR-AUTOMATIK NR. 6 

Tipp:

Den Kuchen in der Form auskühlen lassen und vor dem Servieren mit Puderzucker bestäuben.

- . . . . .   . . . . .

Deutschland

### Käsekuchen

ergibt ca. 12-16 Stück

Gesamtgarzeit: ca. 43-47 Minuten

Geschirr: Springform (Durchm. ca. 28 cm)

#### Zutaten

250 g	Mehl
1 TL	Backpulver (3 g)
125 g	Butter oder Margarine
30 g	Zucker
1	Eigelb
1-2 EL	Wasser
1 TL	Butter oder Margarine zum Einfetten der Form
750 g	Quark, 20% F.i.Tr.
300 g	Zucker
3	Eigelb
1 Pck.	Vanillepuddingpulver (40 g)
125 ml	Milch
	Saft einer ½ Zitrone
30 g	Rosinen, gewaschen
4	Eiweiß

#### Zubereitung

1. Das Mehl mit dem Backpulver mischen. Die Butter, den Zucker, das Eigelb und das Wasser zufügen und mit dem Kneithaken eines Handrührgerätes zu einem Teig verkneten. Den Teig abdecken und 30 Minuten kalstellen.
2. Die Form einfetten, den Teig ausrollen und in die Form legen. Den Rand leicht hochziehen. Mit der Gabel den Teig mehrmals einstechen und den Teig auf dem niedrigen Rost vorbacken.

11-13 Min.  30 P/230°C

3. Mischen Sie den Quark, Zucker, Ei, Puddingpulver, Milch, Zitronensaft und Rosinen.
4. Das Eiweiß steifschlagen und unterheben. Die Quarkmasse auf dem Teig gleichmäßig verteilen. Auf dem niedrigen Rost backen.

32-34 Min.  30 P/160°C

5. Den Käsekuchen abkühlen lassen und dann aus der Form lösen.

- . . . . .   . . . . .

**Kuchen, Brot, Desserts und Getränke**

Frankreich

**Birnenkuchen**

Tarte aux poires

ergibt ca. 12-14 Stück

Gesamtgarzeit: ca. 18-21 Minuten

Geschirr: Runde Backform (Durchm. ca. 28 cm)  
 Schüssel mit Deckel (2 l Inhalt)  
 Kleine Schüssel mit Deckel

**Zutaten**

150 g	Mehl
75 g	Butter oder Margarine
30 g	Puderzucker
1 Pr.	Salz
1	Ei
1 TL	Butter oder Margarine zum Einfetten der Form
250 ml	Milch
1 Pr.	Salz
2	Eigelb
20 g	Zucker
½ Pck.	Vanillezucker (5 g)
1 EL	Speisestärke
540 g	Birnen aus der Dose, abgetropft
120 g	Stachelbeergelee
1 EL	kandierte Früchte
1 EL	Mandelblätter

**Zubereitung**

- Das Mehl, die Butter, den Puderzucker, das Salz und das Ei mit dem Knetbalken eines Handrührgerätes zu einem Teig verkneten. Abdecken und 30 Minuten kaltstellen.
- Die Backform einfetten. Den Teig ausrollen und in die Form legen. Die Ränder etwas hochziehen. Den Teig mit einer Gabel mehrmals einstechen. Auf dem niedrigen Rost backen.

14-16 Min.  20 P/230°C

- Den Teig aus der Form nehmen und auf einem Kuchengitter auskühlen lassen.
- Die Milch und das Salz in der Schüssel abgedeckt erhitzen.

ca. 2 Min.  100 P

- Das Eigelb mit dem Zucker und dem Vanillezucker solange rühren, bis eine helle Creme entsteht. Die Stärke unterrühren. Die heiße Milch langsam dazugießen. Die Mischung in die Schüssel zurück gießen und abgedeckt garen. Zwischendurch und zum Schluss umrühren.

1-2 Min.  100 P

- Den Teig mit der Creme bestreichen. Die abgetropften Birnen darauf verteilen. Das Stachelbeergelee in die kleine Schüssel geben und abgedeckt erhitzen.

ca. 1 Min.  100 P

- Die Birnen damit beträufeln und mit den kandierten Früchten und Mandelblättchen garnieren.

**Tipp:**

Sie sollten den Boden erst kurz vor dem Servieren belegen, damit er nicht durchweicht.

Deutschland

**Vierfruchttorte**

ergibt ca. 12-16 Stück

Gesamtgarzeit: ca. 20-24 Minuten

Geschirr: Runde Obstbodenform (Durchm. ca. 28 cm)  
 Zwei Schüsseln mit Deckel (Inhalt 2 l)

**Zutaten**

75 g	Butter oder Margarine
75 g	Zucker
1 TL	Vanilleessenz
2	Eier
150 g	Mehl
1 TL	Backpulver (3 g)
4 EL	Milch
1 TL	Butter oder Margarine zum Einfetten der Form
150 g	Marzipanrohmasse
½ Pck.	Vanillepuddingpulver (20 g)
2 EL	Zucker (20 g)
250 ml	Milch
1	Banane (100 g), in Scheiben
50 g	Weintrauben, halbiert, entkernt
150 g	Mandarinen, abgetropft, aus der Dose
100 g	Pfirsiche, abgetropft, aus der Dose, in Spalten
1 Pck.	Tortengusspulver (11 g), klar
250 ml	klarer Fruchtsaft

**Zubereitung**

- Die Butter, den Zucker, die Vanilleessenz und die Eier mit einem Handrührgerät ca. 3 Minuten cremig schlagen. Das Mehl mit dem Backpulver mischen. Abwechselnd das Mehl und die Milch unter die Buttermasse rühren.
- Die Form einfetten und den Teig darin gleichmäßig verteilen. Den Teig auf dem niedrigen Rost backen.

13-15 Min.  20 P/230°C

Den Tortenboden aus der Form stürzen und abkühlen lassen.

- Die Marzipanrohmasse zwischen zwei Folien in Größe des Tortenbodens ausrollen. Auf den Tortenboden legen.
- Das Puddingpulver mit dem Zucker und der Milch in eine Schüssel geben. Klümpchenfrei verrühren, abdecken und garen. Zwischendurch und zum Schluss einmal umrühren.

ca. 3 Min.  100 P

- Den Pudding auf den Tortenboden streichen. Das Obst darauf verteilen.

- Das Tortengusspulver im Fruchtsaft auflösen, in die Schüssel geben und garen. Zwischendurch und zum Schluss gut umrühren.

4-6 Min.  40 P

Den Guss über den Früchten verteilen und abkühlen lassen.

**Tipp:**

Das Marzipan schmeckt besonders intensiv, wenn Sie die Torte ein paar Stunden stehen lassen.

## Kuchen, Brot, Desserts und Getränke

Deutschland

### Quarkblättereig-Gebäck

ergibt ca. 12 Stück

Gesamtgarzeit: ca. 14-16 Minuten  
 Geschirr: Backblech (Durchm. ca. 30 cm)  
 Backpapier

#### Zutaten

200 g Mehl  
 1 TL Backpulver (3 g)  
 200 g Magerquark  
 200 g Butter  
 1 Pr. Salz  
 Marmelade für die Füllung  
 1 Eiweiß  
 1 Eigelb  
 1 EL Wasser  
 Puderzucker

#### Zubereitung

- Das Mehl mit dem Backpulver mischen. Den Magerquark, die Butter und das Salz zufügen und mit dem Knethaken eines Handrührgerätes zu einem Teig verkneten. Den Teig abdecken und 30 Minuten kaltstellen.
- Die Hälfte des Teiges auf bemehlter Arbeitsfläche ca. ½ cm dick ausrollen. Den Teig in 6 Quadrate schneiden (ca. 12x12 cm) und mit je einem Teelöffel Marmelade füllen.
- Die Teigränder mit Eiweiß bestreichen und übereinander klappen, so dass ein Dreieck entsteht.
- Das Backblech mit Backpapier auslegen. Das Eigelb mit dem Wasser verrühren, die Teilchen damit bestreichen und auf das Backblech legen. Auf dem niedrigen Rost im vorgeheizten Gerät backen.

14-16 Min.  230°C

Nach dem Abkühlen mit Puderzucker bestäuben.

- Die restlichen 6 Blättereig-Quadrate vorbereiten und abbacken.

Tipp:

Probieren sie auch andere Füllungen aus wie z.B. Nuss, Mandel, Marzipan oder Quark, ganze Früchte, Kompott oder pikante Füllungen.



Österreich

### Gugelhupf

ergibt ca. 16 Stück

Gesamtgarzeit: ca. 23 Minuten  
 Geschirr: Gugelhupfform (Durchm. ca. 22 cm)

#### Zutaten

1 TL Butter oder Margarine zum Einfetten der Form  
 170 g Butter oder Margarine  
 140 g Puderzucker  
 4 Eigelb  
 40 g Mandelstifte  
 40 g Rosinen, gewaschen etwas abgeriebene Zitronenschale  
 4 Eiweiß  
 280 g Mehl  
 1 Pck. Backpulver (15 g)

#### Zubereitung

- Die Gugelhupfform einfetten.
- Die Butter und den Puderzucker mit einem Handrührgerät cremig schlagen. Nach und nach das Eigelb unterrühren. Die Mandelstifte, die Rosinen und die abgeriebene Zitronenschale zufügen. Gut verrühren.
- Das Eiweiß steif schlagen und zufügen. Das Mehl und das Backpulver mischen, darübersieben und alles vorsichtig unterheben.
- Den Teig in die Form geben und auf dem niedrigen Rost backen. (Das Rezept ergibt ca. 0,9 kg).

GAR-AUTOMATIK NR. 6 



Spanien

### Mandelkuchen

Tarta de almendras

ergibt ca. 12 Stück

Gesamtgarzeit: ca. 26-30 Minuten  
 Geschirr: Springform (Durchm. ca. 24 cm)

#### Zutaten

2 Blättereigplatten (200 g), tiefgefroren  
 1 TL Butter oder Margarine zum Einfetten der Form  
 100 g Butter oder Margarine  
 100 g Zucker  
 abgeriebene Schale einer Zitrone  
 4 Eier  
 ½ EL Zimt  
 200 g gemahlene Mandeln

#### Zubereitung

- Den Blättereig nach Packungsanweisung auftauen. Die Form einfetten.
- Den Blättereig auf Springformgröße ausrollen und in die Form legen. Mit der Gabel mehrmals einstechen und auf dem niedrigen Rost im vorgeheizten Gerät vorbacken.
- Die Butter und den Zucker mit einem Handrührgerät cremig schlagen. Die Eier nach und nach zugeben und weiterschlagen. Die abgeriebene Zitronenschale und den Zimt zufügen. Nach und nach die Mandeln unterrühren.
- Die Mandelmasse auf dem Blättereig verteilen und auf dem niedrigen Rost backen.

8-10 Min.  230°C

18-20 Min.  200°C

- Mit Puderzucker bestreuen und servieren.



## Kuchen, Brot, Desserts und Getränke

Spanien

### Biskuitrolle "Arm des Zigeuners"

Brazo gitano ergibt ca. 8-10 Stück

Gesamtgarzeit: ca. 13½-15½ Minuten  
 Geschirr: Quadratische Form (ca. 24x24 cm)  
 Backpapier  
 Schüssel mit Deckel (2 l Inhalt)

#### Zutaten

- 3 Eier
- 90 g Zucker
- 90 g Mehl
- 1 TL Backpulver (3 g)
- 250 ml Milch
- 1 Zimtstange
- Schale einer Zitrone
- 75 g Zucker
- 2 EL Speisestärke (20 g)
- 2 Eigelb
- 2 EL Puderzucker (20 g)

#### Zubereitung

1. Die Eier und den Zucker mit einem Handrührgerät cremig schlagen, bis Luftblasen aufsteigen. Das Mehl mit dem Backpulver mischen, darübersieben und vorsichtig unterheben.
2. Die Form mit Backpapier auslegen, den Teig einfüllen und auf dem niedrigen Rost im vorgeheizten Gerät backen.

10-12 Min. 20 P/200°C

3. Den Biskuitteig auf ein feuchtes mit Zucker bestreutes Geschirrtuch stürzen. Das Backpapier vorsichtig herunterziehen und den Teig sofort von einer Seite her mit dem Geschirrtuch aufrollen.
4. 200 ml Milch mit der Zimtstange, der Zitronenschale und dem Zucker in die Schüssel und abgedeckt erhitzen.

ca. 2 Min. 100 P

5. Die restliche Milch mit der Stärke und dem Eigelb verrühren. Die Zitrone und den Zimt aus der Milch nehmen und die Stärkemischung einrühren. Abdecken und garen. Zwischendurch und zum Schluss umrühren.

ca. 1½ Min. 100 P

6. Die Biskuitrolle wieder abrollen, mit der Creme bestreichen und vorsichtig aufrollen. Mit Puderzucker bestäuben.



Österreich

### Linzer Bäckerei

ergibt ca. 70 Plätzchen

Gesamtgarzeit: ca. 8-10 Minuten  
 Geschirr: Rundes Backblech (Durchm. ca. 30 cm)  
 Backpapier

#### Zutaten

- 280 g Mehl
- 210 g Butter
- 100 g Zucker
- 100 g Mandeln, ungeschält und gerieben
- 1 Eigelb
- 25 ml Zitronensaft (½ Zitrone)
- etwas Zimt

#### Zubereitung

1. Alle Zutaten zu einem Mürbeteig verkneten und eine halbe Stunde kaltstellen.
2. Den Teig ca. 3 mm dick ausrollen und runden Förmchen von ca. 5 cm Durchmesser ausstechen. Das Backblech mit Backpapier auslegen und 12 Plätzchen darauf legen. Das Blech auf den niedrigen Rost im vorgeheizten Gerät stellen und backen.

8-10 Min. 200°C

Nach dem Backen die Plätzchen auskühlen lassen. Dann erst vom Papier nehmen.

3. Die nächsten 12 Plätzchen vorbereiten und abbacken usw.

Tipp:

Die Plätzchen sehen sehr dekorativ aus, wenn Sie sie zur Hälfte mit Zartbitterkuvertüre überziehen.



Österreich

### Schokolade mit Sahne

Schokolade mit Schlagobers für 1 Portion

Gesamtgarzeit: ca. 1 Minuten  
 Geschirr: Große Tasse (200 ml Inhalt)

#### Zutaten

- 150 ml Milch
- 30 g Blockschokolade, geraspelt
- 30 ml Sahne
- Schokoladenstreusel

#### Zubereitung

1. Die Milch in die Tasse gießen. Die Blockschokolade, zur Milch geben, umrühren und erhitzen. Zwischendurch nochmals umrühren.

ca. 1 Min. 100 P

2. Die Sahne steifschlagen, auf die Schokolade geben und mit Schokoladenstreuseln garniert servieren.



Österreich

### Wiener Milchkaffee

für 1 Portion

Gesamtgarzeit: ca. 1-1½ Minute  
 Geschirr: Große Tasse (200 ml Inhalt)

#### Zutaten

- 1 Eigelb
- 1 EL Zucker
- 75 ml Milch
- 75 ml Wasser
- 2 TL löslicher Kaffee
- 20 ml Rum

#### Zubereitung

1. Alle Zutaten bis auf den Rum in die Tasse füllen und gut verrühren. Erhitzen und zwischendurch einmal umrühren.

1-1½ Min. 100 P

2. Den Rum in das heiße Getränk geben.



## Kuchen, Brot, Desserts und Getränke

Niederlande

### Feuertrunk

Vuurdrank

für 10 Portionen

Gesamtgarzeit: ca. 8-10 Minuten

Geschirr: Schüssel mit Deckel (2 l Inhalt)

#### Zutaten

500 ml	Weißwein
500 ml	Rotwein, trocken
500 ml	Rum, 54 Vol.-%
1	unbehandelte Apfelsine
3	Stangen Zimt
75 g	Zucker
10 TL	Kluntjes (Kandiszucker)

#### Zubereitung

- Den Alkohol in die Schüssel gießen. Die Apfelsine dünn schälen, und die Apfelsinschale mit dem Zimt und dem Zucker zum Alkohol geben. Den Feuertrunk abgedeckt erhitzen.

8-10 Min.		100 P
-----------	--	-------

Die Apfelsinschale und den Zimt herausnehmen. In die Groggläser jeweils einen Teelöffel Kluntjes geben, den Feuertrunk hineingießen und servieren.



Großbritannien

### Himbeerkonfitüre

Raspberry Jam

für 30 Portionen

Gesamtgarzeit: ca. 10-12 Minuten

Geschirr: Schüssel mit Deckel (2 l Inhalt)  
Konfitüregläser  
Einmachpapier

#### Zutaten

500 g	Himbeeren
250 g	Gelierzucker (2:1)

#### Zubereitung

- Die Himbeeren waschen, vermischen und abgedeckt erhitzen.

4-5 Min.		100 P
----------	--	-------

- Umrühren und nochmals abgedeckt weiter garen.

6-7 Min.		30 P
----------	--	------

- Die Konfitüregläser gründlich reinigen, die Konfitüre einfüllen und sofort mit Einmachpapier verschließen.

Tipp:

Sie können auch aufgetaute Tiefkühlfrüchte verwenden.



Schweiz

### Apfel-Chutney mit Rosinen

für 30 Portionen

Gesamtgarzeit: ca. 22-28 Minuten

Geschirr: Schüssel mit Deckel (3 l Inhalt)  
Kleine Einmach- oder Marmeladengläser,  
Einmachpapier

#### Zutaten

4	harte Äpfel (500 g), geschält und gewürfelt
1	Zucchini (200 g), gewürfelt
3	Zwiebeln (150 g), fein gehackt
50 g	Pflaumen, getrocknet und entsteint
250 g	Rosinen
1 TL	Wacholderbeeren
	Salz
	schwarzer Pfeffer, gemahlen
150 ml	Weißwein
100 ml	Apfelessig
250 g	Zucker

#### Zubereitung

- Alle Zutaten außer dem Zucker in eine Schüssel geben und abgedeckt erhitzen. Zwischendurch einmal umrühren.

9-11 Min.		100 P
-----------	--	-------

- Den Zucker in die Früchte rühren und abgedeckt weitergaren.

Zwischendurch und zum Schluss umrühren.

3-5 Min.		100 P
----------	--	-------

10-12 Min.		40 P
------------	--	------

- Die Gläser sorgfältig reinigen und abtrocknen. Das Chutney einfüllen und mit Einmachpapier verschließen.

Tipp:

Dieses Chutney passt hervorragend zu Fleischfondue, gegrilltem Fleisch und Reisgerichten.



Stromversorgung	: 230 V, 50 Hz, Einphasenstrom
Sicherung/Sicherungsautomat	: Mindestens 16 A
Leistungsaufnahme:	Mikrowelle : 1,34 kW (konstant)
	: 1,88 kW (am Anfang)
	Grill : 2,8 kW
	Grill/Mikrowelle : 3,18 kW
	Heißluft : 2,8 kW
Leistungsabgabe:	Heißluft/Mikrowelle : 3,33 kW
	Off-Modus (Energiesparmodus) : weniger als 0.5 W
	Mikrowelle : 1050 W (IEC 60705)
	Grill Heizelemente : 1300 W (650 W x2)
	Heißluft : 1450 W
Mikrowellenfrequenz	: 2450 MHz (Gruppe 2/Klasse B) *
Außenabmessungen:	R-941 : 550 mm (B) x 368 mm (H) x 537 mm (T) **
	R-941ST : 550 mm (B) x 368 mm (H) x 535 mm (T) **
Garraumabmessungen	: 375 mm (B) x 272 mm (H) x 395 mm (T) ***
Garrauminhalt	: 40 Liter ***
Drehteller	: ø 362 mm, Keramik
Gewicht	: 20 kg
Garraumlampe	: 25 W/240 - 250 V

\* Dieses Produkt erfüllt die Anforderungen des europäischen Standards EN55011. Das Produkt wird standardkonform als Gerät der Gruppe 2, Klasse B eingestuft. Gruppe 2 bedeutet, dass das Gerät zweckbestimmt hochfrequente Energie in Form elektromagnetischer Strahlen zur Wärmebehandlung von Lebensmitteln erzeugt. Gerät der Klasse B bedeutet, dass das Gerät für den Einsatz im häuslichen Bereich geeignet ist.

\*\* In dieser Tiefenangabe wird die Tiefe des Türgriffs nicht berücksichtigt.

\*\*\* Der Garrauminhalt wird aus der max. gemessenen Breite, Tiefe und Höhe errechnet. Die tatsächliche Aufnahmekapazität von Lebensmitteln ist jedoch geringer.

DI E TECHNICHEN DATEN KÖNNEN JEDERZEIT OHNE ANGABE VON GRÜNDEN GEÄNDERT WERDEN, UM DEM TECHNICHEN FORTSCHRITT RECHNUNG ZU TRAGEN.

## D Entsorgungsinformationen für Benutzer aus Privathaushalten



### Achtung:

Ihr Produkt trägt dieses Symbol.

Es besagt, dass Elektro- und Elektronikgeräte nicht mit dem Haushaltsmüll entsorgt, sondern einem getrennten Rücknahmesystem zugeführt werden sollten.

### 1. In der Europäischen Union

Achtung: Werfen Sie dieses Gerät zur Entsorgung bitte nicht in den normalen Hausmüll! Gemäß einer neuen EU-Richtlinie, die die ordnungsgemäße Rücknahme, Behandlung und Verwertung von gebrauchten Elektro- und Elektronikgeräten vorschreibt, müssen elektrische und elektronische Altgeräte getrennt entsorgt werden.

Nach der Einführung der Richtlinie in den EU-Mitgliedstaaten können Privathaushalte ihre gebrauchten Elektro- und Elektronikgeräte nun kostenlos an ausgewiesenen Rücknahmestellen abgeben\*.

In einigen Ländern\* können Sie Altgeräte u.U. auch kostenlos bei Ihrem Fachhändler abgeben, wenn Sie ein vergleichbares neues Gerät kaufen.

\*) Weitere Einzelheiten erhalten Sie von Ihrer Gemeindeverwaltung.

Wenn Ihre gebrauchten Elektro- und Elektronikgeräte Batterien oder Akkus enthalten, sollten diese vorher entnommen und gemäß örtlich geltenden Regelungen getrennt entsorgt werden.

Durch die ordnungsgemäße Entsorgung tragen Sie dazu bei, dass Altgeräte angemessen gesammelt, behandelt und verwendet werden. Dies verhindert mögliche schädliche Auswirkungen auf Umwelt und Gesundheit durch eine unsachgemäße Entsorgung.

### 2. In anderen Ländern außerhalb der EU

Bitte erkundigen Sie sich bei Ihrer Gemeindeverwaltung nach dem ordnungsgemäßen Verfahren zur Entsorgung dieses Geräts.

Für die Schweiz: Gebrauchte Elektro- und Elektronikgeräte können kostenlos beim Händler abgegeben werden, auch wenn Sie kein neues Produkt kaufen. Weitere Rücknahmesysteme finden Sie auf der Homepage von [www.swico.ch](http://www.swico.ch) oder [www.sens.ch](http://www.sens.ch).

## F Chère cliente, cher client,

Félicitations! Vous venez de faire l'acquisition d'un nouveau four à micro-ondes, qui va vous simplifier considérablement la vie en cuisine.

Vous serez agréablement surpris de voir tout ce qu'il est possible de faire avec votre four à micro-ondes combiné. Vous pouvez non seulement décongeler et réchauffer rapidement des aliments, mais également préparer des repas entiers. La combinaison du four à micro-ondes, de la convection d'air chaud et du gril permet de cuire et de dorer les aliments simultanément et bien plus rapidement que par l'utilisation de la méthode habituelle.

Dans notre cuisine test, notre équipe spécialisée dans les fours à micro-ondes a sélectionné les meilleures recettes du monde entier, rapides et faciles à préparer.

Inspirez-vous des recettes que nous avons choisies et préparez vos plats préférés au four à micro-ondes.

Il y a de nombreux avantages à posséder un four à micro-ondes, et vous ne pourrez que vous en réjouir:

- Les aliments peuvent être préparés directement dans les plats de service, ce qui réduira la vaisselle.
- Grâce aux temps de cuisson plus courts et à la faible quantité d'eau et de graisse utilisée, nombre de vitamines, minéraux et saveurs originales sont préservés.

Nous vous conseillons de lire avec attention le guide des recettes et les instructions d'utilisation.

Vous comprendrez dès lors plus aisément comment utiliser votre four.

**Nous vous souhaitons beaucoup de plaisir dans l'utilisation de votre four à micro-ondes combiné et dans l'élaboration de délicieuses recettes.**

***Votre équipe de spécialistes de la cuisine aux micro-ondes***

## F TABLE DES MATIERES

### Mode d'emploi

CHÈRE CLIENTE, CHER CLIENT	F-1
FOUR	F-2
ACCESSOIRES	F-3
OPTION	F-3
PANNEAU DE COMMANDE	F-4
INSTRUCTIONS IMPORTANTES DE SECURITE	F-5-8
INSTALLATION	F-8
AVANT UTILISATION	F-9
CHOIX D'UNE LANGUE	F-9
TOUCHE STOP (ARRÊT)	F-9
MODÈS D'ECONOMIE D'ENERGIE	F-10
FONCTIONNEMENT MANUEL	F-11
CUISSON AU GRIL	F-12
FONCTIONNEMENT A VIDE	F-12
CUISSON PAR CONVECTION	F-13-14
CUISSON COMBINÉE	F-15-16
AUTRES FONCTIONS PRATIQUES	F-17-19
FONCTIONNEMENT AUTOMATIQUE	F-20-21
TABLEAU DE CUISSON RAPIDE	F-21
TABLEAU DE DÉCONGÉLATION RAPIDE	F-22
REMARQUES DÉCONGÉLATION RAPIDE	F-23
TABLEAU DE RECHAUFFAGE AUTOMATIQUE	F-23
TABLEAU DE CUISSON AUTOMATIQUE	F-24
RECETTES POUR L'UTILISATION DE PLAT DE CUISSON PSRA-A001URHO (x2)	F-25-27

ENTRETIEN ET NETTOYAGE	F-28
AVANT D'APPELER LE DEPANNEUR	F-29

### Livre de recette

QUE SONT LES MICRO-ONDES?	F-30
VOICI CE QUE VOUS POURREZ FAIRE AVEC VOTRE NOUVEAU COMBINÉ MICRO-ONDES/GRIL	F-30
BIEN CHOISIR LA VAISSÈLE	F-31-32
CONSEILS ET TECHNIQUES	F-32-34
RECHAUFFAGE	F-35
DÉCONGÉLATION	F-35
DÉCONGÉLATION ET CUISSON DES ALIMENTS	F-36
CUISSON DE VIANDES, DE POISSONS ET DE VOLAILLES	F-36
CUISSON DES LEGUMES FRAIS	F-36
LEGENDE	F-37
TABLEAUX	F-38-40
RECETTES	F-41-67
FICHE TECHNIQUE	F-68
INFORMATIONS SUR LA MISE AU REBUT CORRECTE	F-68

ADDRESSES D'ENTRETIEN	I
-----------------------	---



## FOUR

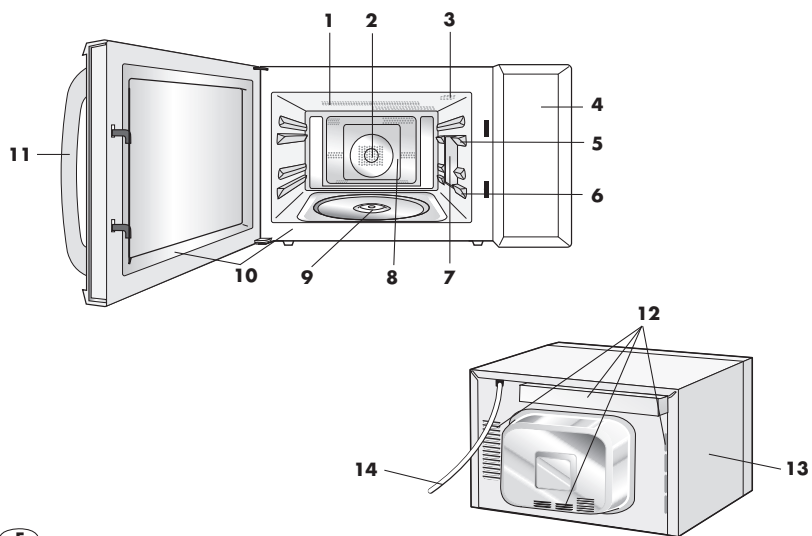

**F**

- 1** Élément chauffant du gril
- 2** Élément chauffant du convection
- 3** Eclairage du four
- 4** Tableau de commande
- 5** Rail de sole (rail 1)
- 6** Rail de sole (rail 2)
- 7** Cadre du répartiteur d'ondes
- 8** Cavité du four
- 9** Entraînement
- 10** Joints de porte et surfaces de contact du joint
- 11** Poignée d'ouverture de la porte
- 12** Ouvertures de ventilation
- 13** Partie extérieure
- 14** Cordon d'alimentation



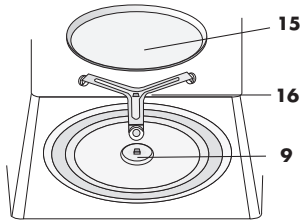

19 <Plat de cuisson fourni>



Autre plat de cuisson

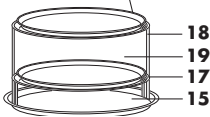

## F ACCESSOIRES

Vérifier que les accessoires suivants sont fournis:

**15** Plateau tournant, **16** Pied du plateau, **17** Trépied bas (hauteur: 4 cm), **18** Trépied haut (hauteur: 15,5 cm), **19** Plat de cuisson fourni.

- Positionnez le support de plateau tournant sur le mancon situé au centre du sol du four en veillant à tourner la PARTIE supérieure (comportant le mot "TOP" gravé) du support vers le haut. Le support doit tourner librement autour du manchon.
- Placez le plateau tournant sur le support de plateau.
- Placez les supports supérieurs/inférieurs sur le plateau tournant si nécessaire. Ces plateaux sont prévus pour une cuisson en mode Convection, Cuisson combinée ou Gril.
- L'utilisation de moules à gâteaux n'est recommandée que pour la cuisson de pâtisseries en mode de convection. Placez le moule sur le plateau inférieur. En cas de cuisson double, placez un second moule ménager (non fourni avec le four) sur le plateau supérieur comme indiqué ci-contre.

### AVERTISSEMENT:

- Veillez toujours à ce que le plateau tournant et le support soient correctement montés afin de permettre une cuisson bien répartie. Un plateau tournant mal posé pourra cogner, ne pas tourner correctement et endommager le four.
- La plateau tournant tourne dans le sens des aiguilles d'une montre et dans le sens inverse des aiguilles d'une montre. Le sens de rotation peut changer chaque fois que l'on met le four en marche. Cela n'affecte en rien la cuisson.
- Lorsque vous commandez des accessoires, veuillez mentionner deux éléments : le nom de la pièce et le nom du modèle à votre revendeur ou à votre dépanneur agréé SHARP.

Ce four est fourni avec 2 supports (supérieur et inférieur) et 1 moule à gâteaux

# OPTION



20 <Plat de cuisson>

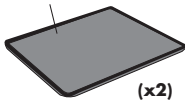

(x2)

F

### ACCESSOIRES OPTIONNELS PLAT DE CUISSON PSRA-A001URHO (x2):

- Comme accessoires en option, vous pouvez commander 2 plats carrés (**20**) pour ce four.
- Ces éléments sont fournis avec le four R-941(BK)W. Uniquement pour la convection Voir page F-14.

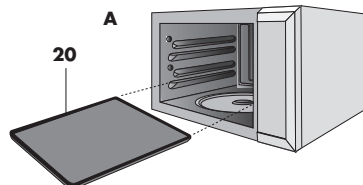



## PANNEAU DE COMMANDE

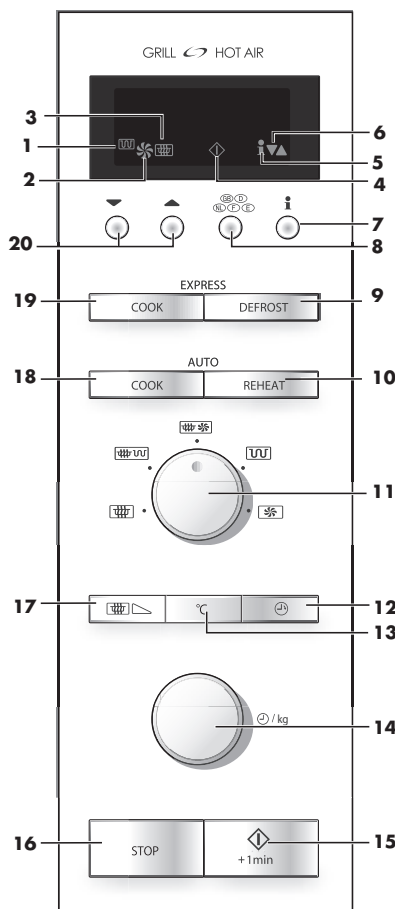

### F PANNEAU DE COMMANDE

#### Affichage numérique et témoins:

- 1 Témoin **GRIL**
- 2 Témoin **CONVECTION**
- 3 Témoin **MICRO-ONDES**
- 4 Témoin **CUISSON EN COURS**
- 5 Témoin **INFORMATION**
- 6 Témoin **MOINS/PLUS**

#### Touches de fonctionnement:

- 7 Touche **INFORMATION**
- 8 Touche **LANGUE**
- 9 Touche **DECONGELATION RAPIDE**
- 10 Touche **RÉCHAUFFER AUTO**
- 11 Touche **MODE CUISSON**
  - pour une cuisson micro-ondes
  - pour une cuisson micro-ondes avec GRIL
  - pour une cuisson micro-ondes avec CONVECTION
  - GRIL
  - CONVECTION
- 12 Touche **MINUTEUR**
- 13 Touche **CONVECTION**  
Appuyer pour changer le réglage de la convection
- 14 Bouton rotatif **DUREE/POIDS**  
Tourner le bouton rotatif pour sélectionner le temps de cuisson/décongélation ou le poids des aliments.
- 15 Touche **◇ (DEPART)/+ 1min**
- 16 Touche **STOP (ARRET)**
- 17 Touche **NIVEAU DE PUISSANCE MICRO-ONDES**  
Appuyer pour changer les réglages de puissance du four micro-ondes
- 18 Touche **CUISSON AUTO**
- 19 Touche **CUISSON RAPIDE**
- 20 Touches **MOINS/PLUS**

#### Pour une utilisation de l'appareil par des consommateurs vulnérables:

les boutons de mise sous tension et de mise hors tension émettent des sons différents des autres boutons. Trois points en relief figurent sur le bouton de mise sous tension et un point en relief figure sur le bouton de mise hors tension.

**IMPORTANTES CONSIGNES DE SÉCURITÉ : LISEZ-LES ATTENTIVEMENT ET CONSERVEZ-LES POUR VOUS Y REPORTER ULTÉRIEUREMENT**

1. Ce four est conçu pour être utilisé sur un plan de travail ou pour être encastré. Ne le placez pas dans un meuble. Placez ou installez le four de manière à ce que le bas du four se situe à au moins 85 cm du sol. Lorsque le four est encastré, les cadres d'installation pour EBR-9900(W) R-941(W)W/EBR-9900(BK) pour R-941(BK)W/EBR-9910(IN) pour R-941(IN)W et EBR-99ST pour R-941STW, sous licence SHARP, doivent être utilisés. Ces cadres d'installation sont disponibles auprès de votre distributeur. Reportez-vous aux instructions fournies avec le cadre d'installation ou renseignez-vous auprès de votre distributeur pour connaître la procédure d'installation appropriée. Seul ce cadre doit être utilisé pour garantir la sécurité et la qualité du produit.
2. La face arrière du four doit être placée contre le mur.
3. Assurez-vous qu'un espace libre minimum de 13 cm est présent au-dessus du four.
4. Cet appareil est conçu pour être utilisé dans un foyer ou dans des applications similaires telles que:
  - dans des coins cuisine destinés au personnel de boutiques, des bureaux et d'autres environnements professionnels;
  - dans des bâtiments agricoles;
  - par des clients d'hôtels, de motels et d'autres environnements résidentiels;
  - dans des environnements type Bed and Breakfast;
5. Le four à micro-ondes est conçu pour réchauffer de la nourriture et des boissons.
- Sécher de la nourriture ou des vêtements et réchauffer des coussins chauffants, des pantoufles, des éponges, du tissu trempé ou d'autres objets similaires peut engendrer des blessures, des débuts d'incendie ou des incendies.
6. Cet appareil peut être utilisé par des enfants ayant au moins 8 ans et par des personnes dont les capacités physiques, sensorielles ou mentales sont réduites ou par des personnes manquant de connaissances ou d'expérience si ces personnes sont surveillées ou si des instructions spécifiques leur ont été données pour utiliser l'appareil en toute sécurité; elles doivent également comprendre les risques impliqués par l'utilisation de l'appareil. Les enfants ne doivent pas jouer avec l'appareil. Les enfants ne doivent pas nettoyer et entretenir l'appareil s'ils ne sont pas surveillés.
7. **AVERTISSEMENT :** En cas d'utilisation, l'appareil et ses pièces accessibles chauffent. Soyez prudent et évitez de éléments chauffants. Les enfants de moins de 8 ans doivent rester à l'écart de l'appareil à moins qu'ils ne soient constamment surveillés.
8. **AVERTISSEMENT:** Il se peut que les pièces accessibles du four deviennent chaudes lorsqu'il fonctionne. Les jeunes enfants ne doivent pas s'en approcher.
9. **AVERTISSEMENT:** Si la porte ou les joints de porte sont endommagés, le four ne doit pas être utilisé avant d'avoir été réparé par une personne compétente.



## INSTRUCTIONS IMPORTANTES DE SECURITE

10. **AVERTISSEMENT** : Le fait qu'un individu autre qu'une personne qualifiée effectue des opérations de maintenance ou de réparation impliquant le retrait d'un cache assurant une protection contre l'exposition à l'énergie des micro-ondes présente un risque. N'adaptez, ne réparez ou ne modifiez jamais le four vous-même.
11. Si le cordon d'alimentation de cet appareil est endommagé, il doit être remplacé par un technicien SHARP agréé pour éviter tout risque.
12. **AVERTISSEMENT**: les liquides et autres aliments ne doivent pas être chauffés dans des récipients fermés car ces récipients risquent d'exploser.
13. Chauffer des boissons au micro-ondes peut entraîner une ébullition explosive différée, il faut donc être prudent lors de la manipulation du récipient.
14. Ne cuisez pas d'œufs dans leur coquille et ne réchauffez pas d'œufs durs entiers dans le four à micro-ondes car ils risquent d'exploser même après que le four a fini de chauffer. Pour cuire ou réchauffer des œufs qui n'ont pas été brouillés ou mélangés, percez le jaune et le blanc afin d'éviter qu'ils n'explorent. Retirez la coquille des œufs durs et coupez-les en tranches avant de les réchauffer dans le four à micro-ondes.
15. Vous devez vérifier que les ustensiles utilisés sont appropriés au four. Voir page F-31. N'utilisez que des récipients et ustensiles adaptés aux fours à micro-ondes en modes Micro-ondes.
16. Il faut remuer ou agiter le contenu des biberons et pots pour bébé et vérifier leur température avant de les consommer pour éviter toute brûlure.
17. Lorsque vous réchauffez de la nourriture dans des récipients en plastique ou en papier, surveillez le four car cette opération présente un risque de début d'incendie.
18. Si vous observez de la fumée, éteignez ou débranchez le four et laissez la porte fermée afin d'étouffer les éventuelles flammes.
19. Le four doit être nettoyé régulièrement et tout dépôt de nourriture doit être éliminé.
20. Le non maintien du four propre peut entraîner une détérioration de la surface qui pourrait affecter la durée de vie de l'appareil ainsi que des situations dangereuses possibles.
21. N'utilisez pas de nettoyeurs abrasifs agressifs ou de grattoirs métalliques à bords tranchants pour nettoyer la vitre de la porte du four car ils peuvent en rayer la surface et, par conséquent, entraîner le bris de la vitre.
22. Les nettoyeurs à vapeur ne doivent pas être utilisés.
23. Consultez les instructions relatives au nettoyage des joints de la porte, des cavités et des pièces adjacentes, page F-28.



## Pour éviter tout risque d'incendie.

- Vous devez surveiller le four à micro-ondes lorsqu'il fonctionne. Les niveaux de puissance trop élevés, ou les temps de cuisson trop longs peuvent surchauffer les aliments et entraîner un incendie.**
- La prise secteur doit être facilement accessible de sorte que l'appareil puisse être aisément débranché en cas d'urgence.
- La tension d'alimentation CA doit être de 230 V, 50 Hz et le circuit doit être équipé d'un fusible de 16 A minimum, ou d'un disjoncteur également de 16 A minimum.
- Ce four ne devrait être alimenté qu'à partir d'un circuit électrique indépendant.
- N' placez pas le four dans des endroits où de la chaleur est générée. Par exemple, à proximité d'un four conventionnel.
- Ne n'installez pas le four dans des endroits où l'humidité est élevée ou encore, dans des endroits où l'humidité peut se condenser.
- Ne stockez pas et n'utilisez pas le four à l'extérieur.
- Nettoyez le cache du guide d'ondes, la cavité du four, le plateau tournant et le support du plateau tournant après utilisation. Ces pièces doivent être toujours sèches et dépourvues de graisse. Les accumulations de graisse peuvent surchauffer au point de fumer ou de s'enflammer.
- Ne placez pas de produits susceptibles de s'enflammer à proximité du four ou de ses ouvertures de ventilation.
- N'obstruez pas les ouvertures de ventilation.
- Retirez toutes les fermetures métalliques, tous les fils torsadés métalliques, etc. des aliments et des emballages d'aliments. Un arc métallique contre des surfaces métalliques peut entraîner un incendie.
- N'utilisez pas le four à micro-ondes pour chauffer de l'huile pour friture. La température de l'huile ne peut pas être contrôlée et l'huile peut s'enflammer.
- Pour faire du pop-corn, n'utilisez que des plats à pop-corn conçus pour les fours à micro-ondes.
- Ne stockez aucun aliment ou aucun autre produit à l'intérieur du four.
- Vérifiez les réglages après mise en service du four et assurez-vous que le four fonctionne correctement.
- Pour éviter toute surchauffe et feu, faites attention lorsque vous cuisinez ou réchauffez des plats avec une forte proportion de sucre ou de graisse, par exemple des saucisses, des tartes ou des gâteaux.
- Consultez les conseils correspondants dans le mode d'emploi et dans la section correspondante du livre de cuisine.

## Pour éviter toute blessure

- AVERTISSEMENT :**  
N'utilisez pas le four s'il est endommagé ou s'il ne fonctionne pas correctement. Vérifiez les points suivants avant d'utiliser le four :

  - La porte ; assurez-vous qu'elle ferme correctement, qu'elle n'est pas mal alignée et qu'elle n'est pas voilée.
  - Les charnières et les loquets de sécurité : assurez-vous qu'ils ne sont pas brisés ou desserrés.
  - Les joints de porte et la surface de contact : assurez-vous qu'ils n'ont pas été endommagés.
  - L'intérieur de la cavité du four ou la porte : assurez-vous qu'ils ne sont pas cabossés.
  - Le cordon d'alimentation et sa fiche : assurez-vous qu'ils ne sont pas endommagés.

- Ne faites pas fonctionner le four porte ouverte et ne modifiez pas les loquets de sécurité de la porte de quelque manière que ce soit.
- N'utilisez pas le four si un objet est interposé entre les joints de porte et les surfaces de contact.
- Évitez que de la graisse ou de la saleté ne s'accumule sur les joints de porte ou sur les pièces adjacentes. Nettoyez régulièrement le four et retirez tout dépôt de nourriture. Suivez les instructions d' "Entretien et de nettoyage", page F-28.**
- Les personnes disposant d'un STIMULATEUR CARDIAQUE doivent consulter leur médecin ou le fabricant du stimulateur afin de connaître les précautions à prendre lors de l'utilisation de fours à micro-ondes.

## Pour éviter toute secousse électrique

- Dans aucun cas vous ne devez déposer la carrosserie extérieure du four.
- N'introduisez aucun objet ou ne renversez aucun liquide dans les ouvertures des verrous de la porte ou dans les ouvertures de ventilation. Si un liquide est renversé, éteignez le four et débranchez-le immédiatement. Contactez ensuite un agent de maintenance agréé SHARP par téléphone.
- N'immergez pas le cordon d'alimentation ou sa fiche dans de l'eau ou dans tout autre liquide.
- Veillez à ce que le cordon d'alimentation ne soit pas suspendu au bord d'une table ou d'une surface de travail.
- Veillez à ce que le cordon d'alimentation soit éloigné de toute surface chauffée, y compris de l'arrière du four.
- N'essayez pas de remplacer la lampe du four vous-même et empêchez toute personne n'étant pas un électricien agréé SHARP de le faire. Si la lampe du four présente une défaillance, veuillez consulter votre distributeur ou un agent de maintenance SHARP agréé.

## Pour éviter toute possibilité d'explosion ou d'ébullition soudaine :

- N'utilisez jamais de récipients scellés. Retirez les fermetures et les couvercles de tels récipients avant de les utiliser. Les récipients scellés peuvent exploser en raison d'une accumulation de pression, même une fois que le four a été éteint.
- Prenez des précautions lorsque vous employez le four à micro-ondes pour chauffer des liquides. Utilisez un récipient à large ouverture de sorte que les bulles puissent s'échapper.

**Ne chauffez pas de liquides dans des récipients à col étroit tels qu'un biberon car le contenu du récipient peut déborder rapidement lorsqu'il est chauffé et engendrer des brûlures.**

Pour éviter toute ébullition soudaine et tout risque:

- N'utilisez pas l'appareil pendant une durée excessive (voir page F-39).
- Remuez le liquide avant le chauffage/réchauffage.
- Placez une tige de verre ou un objet similaire (non métallique) dans le récipient contenant le liquide.
- Conservez le liquide pendant au moins 20 secondes dans le four à la fin du temps de chauffe de manière à éviter toute ébullition soudaine différée.
- Percez la peau des aliments tels que les pommes de terre, les saucisses et les fruits avant de les cuire car ils pourraient exploser.



## INSTRUCTIONS IMPORTANTES DE SECURITE

### Pour éviter toute brûlure

1. Utilisez un porte-récipient ou des gants lorsque vous retirez les aliments du four de façon à éviter toute brûlure.
2. Ouvrez toujours les récipients, les plats à pop-corn, les sacs de cuisson pour four, etc. à l'écart de votre visage et de vos mains afin d'éviter de vous brûler avec la vapeur et d'éviter les ébullitions éruptives.

3. **Pour éviter toute brûlure, vérifiez la température des aliments et remuez-les avant de les servir, en particulier lorsqu'ils sont destinés à des bébés, des enfants ou des personnes âgées.**

La température du récipient est trompeuse et ne reflète pas celle des aliments ou des boissons que vous devez vérifier.

4. Tenez-vous éloigné du four à l'ouverture de la porte de manière à éviter toute brûlure due à la vapeur ou à la chaleur.
5. Après avoir réchauffé des aliments farcis, coupez-les en tranches de manière à ce que la vapeur qu'ils contiennent s'échappe et pour éviter toute brûlure.

### Pour éviter toute mauvaise utilisation par les enfants

1. Ne pas s'appuyer ou se balancer sur la porte du four.
2. Les enfants doivent être informés de toutes les consignes de sécurité importantes: l'usage d'un porte-récipient, le retrait avec précaution des couvercles d'aliments, l'attention particulière à accorder aux emballages destinés à griller un aliment (par exemple, matériaux autochauffants) dont la température peut être très élevée.

### Autres avertissements

1. Vous ne devez pas modifier le four.
2. Vous ne devez pas déplacer le four pendant son fonctionnement.
3. Ce four est destiné à la préparation d'aliments chez vous et ne doit être utilisé que pour cela. Il n'est pas adapté à une utilisation commerciale et ce n'est pas un four de laboratoire.

### Pour favoriser l'utilisation sans encombre de votre four et éviter de l'endommager.

1. N'utilisez jamais le four lorsqu'il est vide, sauf dans les cas où une telle opération est recommandée par le mode d'emploi. Utiliser le four alors qu'il est vide peut l'endommager.
2. Lorsque vous utilisez un plat brunisseur ou un matériau autochauffant, placez toujours un isolant résistant à la chaleur tel qu'une assiette en porcelaine en dessous d'un tel plat ou d'un tel matériau pour éviter que les chocs thermiques n'endommagent le plateau tournant ou le support du plateau tournant. La durée de préchauffage spécifiée dans les instructions fournies avec le plat ne doit pas être dépassée.
3. N'utilisez pas d'ustensiles métalliques car ceux-ci réfléchissent les micro-ondes et peuvent provoquer un arc électrique. Utilisez uniquement le plateau tournant et le support de plateau tournant conçu pour ce four. N'utilisez jamais le four sans le plateau tournant.
4. Ne posez aucun objet sur la carrosserie du four pendant son fonctionnement.

### REMARQUE :

si vous n'êtes pas certain de la méthode à employer pour brancher votre four, veuillez consulter un électricien agréé et qualifié. Le fabricant et le distributeur n'acceptent en aucun cas d'être tenus pour responsables des dommages occasionnés au niveau du four ou des blessures corporelles engendrés par le non respect de la procédure de branchement électrique appropriée. De la vapeur ou des gouttes d'eau peuvent occasionnellement apparaître sur les parois du four ou autour des joints de porte et des surfaces de contact. Ceci est normal et n'est pas un signe de fuite de micro-ondes ou de dysfonctionnement.



## INSTALLATION

1. Retirez tous les éléments d'emballage situés à l'intérieur du four. Jetez la feuille de polythène située entre la porte et la cavité. Retirez la totalité du film de protection ainsi que l'autocollant descriptif qui se trouve sur la partie extérieure de la porte.
2. Vérifiez soigneusement que le four ne présente aucun signe d'endommagement.
3. Posez le four sur une surface horizontale et plate et suffisamment solide pour supporter le poids du four ainsi que celui des aliments les plus lourds que vous avez l'intention d'y cuire.  
Ce four est conçu pour être utilisé sur un plan de travail ou pour être encastré. Ne placez jamais le four dans un meuble. Lorsque vous intégrez le four à un équipement de cuisine, consultez les INSTRUCTIONS IMPORTANTES DE SÉCURITÉ No. 1, page F-5.

4. **La porte du four est parfois chaude durant la cuisson. Placez ou installez le four à 85 cm ou plus du sol. Empêchez les enfants de s'en approcher pour éviter qu'ils ne se brûlent.**

5. **Ne laissez le cordon d'alimentation au-dessus d'aucune surface chaude ou pointue, telle que la zone de ventilation du four.**
6. Assurez-vous qu'il existe bien un espace de 13 cm au-dessus du four.

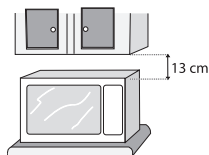

7. Branchez la fiche du cordon d'alimentation dans une prise murale standard (avec prise de terre).

## AVANT UTILISATION



Le four dispose d'un mode d'économie d'énergie

1. Brancher le four, aucune donnée ne s'affiche.
2. Ouvrez la porte . La bombilla del horno se encenderá mientras la puerta permanezca abierta.  
El display mostrará "ELIJA IDIOMA" parpadeando en 5 idiomas.  
**REMARQUE:** Une fois que vous avez sélectionné la langue vec le touche **LANGUE**, l'affichage indique ". 0".
3. Fermez la porte.  
L'afficheur du four indique ". 0".
4. Sélectionner la langue (Voir ci-dessous).  
**REMARQUE:** Si l'anglais est la langue que vous souhaitez utiliser avec ce four, il ne vous est pas nécessaire de sélectionner une langue et vous pouvez passer à l'étape 5.
5. Faites chauffer le four sans aliments (F-12).

### GUIDE DE CUISSON INTEGRE:

Ce four dispose d'un système d'affichage des informations vous donnant accès à des instructions étape par étape pour une utilisation facile de chaque fonction, et ceci dans la langue de votre choix. La touche **INFO** permet d'obtenir des instructions sur chaque touche. Des voyants s'allument sur l'affichage lorsque vous appuyez sur une touche pour vous indiquer l'étape suivante.

En Mode Économie d'Énergie, si vous ne faites pas fonctionner le four pendant 3 minutes ou plus (par ex. lorsque vous fermez la porte, lorsque vous appuyez sur le touche **STOP** ou à la fin de la cuisson), vous ne pourrez pas utiliser le four avant d'avoir ouvert et refermé sa porte.

## CHOIX D'UNE LANGUE



Appuyer sur <b>LANGUE</b>	LANGUE
1 fois	ENGLISH
2 fois	DEUTSCH
3 fois	NEDERLANDS
4 fois	FRANCAIS
5 fois	ESPANOL

Lorsque le four est fourni, il est réglé sur Anglais. Vous pouvez changer la langue. Pour changer de langue, appuyez sur la touche **LANGUE** jusqu'à ce que la langue souhaitée soit affichée. Appuyez ensuite sur la touche **◇ (DÉPART)/+1 min.**

### Exemple:

Supposons que vous souhaitez sélectionner **Allemand:**

1. Choisir la langue désirée. Appuyer sur la touche **LANGUE**.



x1



**Vérifier l'affichage:**

2. Appuyez sur la touche **◇ (DÉPART)/+1 min** pour commencer le réglage.

**REMARQUE:** La langue sélectionnée sera mémorisée, même si l'alimentation électrique est coupée.

## TOUCHE STOP (ARRET)



Utiliser la touche **STOP (ARRET)** pour:

1. Effacer une erreur lors de la programmation.
2. Faire une pause en cours de cuisson.
3. Annuler un programme en cours de cuisson (appuyer sur la touche **STOP (ARRET)** deux fois).



## MODE D'ECONOMIE D'ENERGIE

Niveau de Puissance	Appuyez sur la touche <b>NIVEAU DE PUISSANCE MICRO-ONDES</b> 	Écran	Watt
ÉLEVÉ	X1	100 P	1050 W
	X2	90 P	945 W
MOYEN À ÉLEVÉ	X3	80 P	840 W
	X4	70 P	735 W
MOYEN	X5	60 P	630 W
	X6	50 P	525 W
FAIBLE À MOYEN (décongélation)	X7	40 P	420 W
	X8	30 P	315 W
FAIBLE (décongélation)	X9	20 P	210 W
	X10	10 P	105 W
	X11	0 P	0 W

**IMPORTANT:** Par défaut, le niveau de puissance du four à micro-ondes sera de 100 P à moins que vous n'appuyiez sur la touche **NIVEAU DE PUISSANCE MICRO-ONDES**.

- Votre four dispose de 11 niveaux de puissance, comme illustré ici.

En règle générale, les recommandations suivantes s'appliquent:

Le niveau de puissance 100 P/90 P (puissance restituée ÉLEVÉE = 1050/945 W) est utilisé pour cuire ou réchauffer rapidement (par ex. des gratins, des boissons chaudes, des légumes, etc.).



Le niveau de puissance 80 P/70 P (puissance restituée MOYENNE À ÉLEVÉE = 840/735 W) est utilisé pour cuire plus longtemps des aliments denses tels que des rôtis, des pains de viande et des plats préparés complets individuels. Ce niveau est également utilisé pour les mets délicats tels que les génoises. Avec ce réglage dont la puissance est réduite, la nourriture sera cuite de manière régulière, sans être trop cuite sur les côtés.

Le niveau de puissance 60 P/50 P (puissance restituée MOYENNE = 630/525 W) est utilisé pour les aliments denses devant être cuits pendant longtemps lorsqu'ils sont cuits de manière conventionnelle (par ex. du bœuf en daube). Il est parfois conseillé d'utiliser ce réglage de puissance pour garantir que la viande sera tendre.

Le niveau de puissance 40 P/30 P (réglage de décongélation: puissance restituée FAIBLE À MOYENNE = 420/315 W) est utilisé pour décongeler. Sélectionnez ce réglage de puissance pour garantir que le plat se décongèle de manière régulière. Ce réglage est également idéal pour faire mijoter du riz, des pâtes et des quenelles ainsi que pour cuire de la crème aux œufs.

Le niveau de puissance 20 P/10 P (puissance restituée FAIBLE = 210/105 W) est utilisé pour les décongélation délicates, par ex. de gâteaux à la crème ou de pâtisseries.

Pour régler le niveau de puissance du micro-ondes:

1. Tournez le bouton **MODE CUISSON** et mettez-le sur le réglage micro-onde.
2. Faites pivoter la molette **DUREE/POIDS** dans le sens horaire ou dans le sens anti-horaire pour sélectionner le temps de cuisson.
3. Appuyez sur la touche **NIVEAU DE PUISSANCE MICRO-ONDES** jusqu'à l'affichage du niveau de puissance voulu. Si vous appuyez une fois sur la touche **NIVEAU DE PUISSANCE MICRO-ONDES**,  s'affiche. Si vous passez le niveau voulu, continuez à appuyer sur la touche **NIVEAU DE PUISSANCE MICRO-ONDES** jusqu'à atteindre de nouveau le niveau voulu.
4. Appuyez sur la touche  (**DÉPART**)/+1 min.

**REMARQUE:** Si aucun niveau de puissance n'est sélectionné, le four se règle automatiquement sur 100 P.



## FONCTIONNEMENT MANUEL



Le four peut être programmé pour un temps de cuisson maximal de 90 minutes (90.00). L'augmentation du temps de cuisson (décongélation) varie de 10 secondes à cinq minutes. Elle dépend de la durée totale de cuisson (décongélation) indiquée dans le tableau.

### Cuisson:

0-5 minutes  
5-10 minutes  
10-30 minutes  
30-90 minutes

### Incément:

10 secondes  
30 secondes  
1 minute  
5 minutes

### Exemple:

Supposons que vous souhaitez chauffer de la soupe pendant 2 minutes et 30 secondes avec une puissance de micro-ondes de 70 P.

1. Tournez le bouton **MODE CUISSON** et mettez-le sur le réglage [35] micro-onde.
2. Saisir le temps de cuisson voulu en tournant le bouton rotatif **DUREE/POIDS** dans le sens des aiguilles d'une montre.
3. Appuyez quatre fois sur la touche **NIVEAU DE PUISSANCE MICRO-ONDES** pour obtenir la puissance de micro-ondes 70 P.
4. Appuyez une fois sur la touche **◇ (DÉPART)/ +1 min** pour commencer à chauffer.



Verifier l'affichage.



### REMARQUES:

1. Lorsque la porte est ouverte pendant la cuisson, le temps de cuisson indiqué sur l'écran arrête automatiquement de s'écouler. Le compte à rebours du temps de cuisson reprend lorsque vous refermez la porte et lorsque vous appuyez sur la touche **◇ (DÉPART)/+1 min**.
2. Pour connaître la puissance utilisée en cours de cuisson, appuyer sur la touche **NIVEAU DE PUISSANCE MICRO-ONDES**. La puissance s'affiche tant que la touche **NIVEAU DE PUISSANCE MICRO-ONDES** reste enfoncée.
3. Après utilisation du four, ".0" s'affiche à nouveau à l'écran.
4. Il est possible de tourner le bouton **DUREE/POIDS** dans le sens ou dans le sens inverse des aiguilles d'une montre. Si l'on tourne le bouton dans le sens inverse des aiguilles d'une montre, le temps de cuisson diminue progressivement à partir de la valeur de 90 minutes.

### AVERTISSEMENT:

1. Ne jamais utiliser plat de cuisson pour la cuisson micro-ondes ou la cuisson combinée car cela peut causer un arc électrique.
2. Après la cuisson et à l'ouverture de la porte, il se peut que l'écran affiche "REFROI- DISSE- MENT EN COURS".



## CUISSON AU GRIL

L'élément chauffant du gril situé en haut de la cavité du four ne comporte qu'un seul niveau de puissance.

**Exemple:** Pour faire cuire du pain grillé au fromage pendant 5 minutes. (Placer le pain sur le trépied haut.)

1. Tournez le bouton **MODE CUISSON** et mettez-le sur le réglage **GRIL**.
2. Entrer le temps de cuisson souhaité en tournant le bouton rotatif **DUREE/POIDS** dans le sens des aiguilles d'une montre.
3. Appuyez sur la touche **(DÉPART)/+1 min** pour commencer la cuisson.

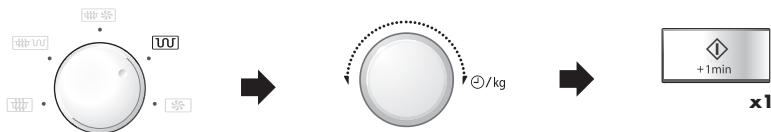

Vérifier l'affichage.



1. Les trépieds haut ou bas sont recommandés pour la cuisson au gril. Il n'est pas recommandé d'utiliser le plat carré lorsque vous employez la fonction Grill.
2. Il est possible que de la fumée et des odeurs se dégagent lors de la première utilisation du gril, mais cela ne signifie pas que le four est inutilisable.
3. Après la cuisson et à l'ouverture de la porte, il se peut que l'écran affiche "REFROIDISSEMENT EN COURS".

(Voir la partie Fonctionnement à vide à la page précédente.)

**AVERTISSEMENT:** L'intérieur du four, la porte, la partie extérieure, les accessoires et les plats risquent de devenir très chauds; pour éviter les brûlures, utilisez toujours des gants de cuisine épais lorsque vous retirez les aliments ou le plateau tournant du four.



## FONCTIONNEMENT A VIDE

Il est possible que de la fumée et des odeurs se dégagent lors de la première utilisation du mode gril ou convection, mais cela ne signifie pas que le four est inutilisable.

Pour éviter ceci, faire fonctionner à vide en mode gril et convection (250°C) pendant 20 minutes avant la première utilisation du four.

**IMPORTANT:** De la fumée et des odeurs se dégagent pendant cette opération. Ouvrir les fenêtres et faire fonctionner le ventilateur d'aération de la pièce.

1. Tournez le bouton **MODE CUISSON** et mettez-le sur le réglage **GRIL** ou **CONVECTION**.
2. Entrer le temps de chauffage (20 min).
3. Commencez l'opération souhaitée en appuyant sur la touche **(DÉPART)/+1 min**.

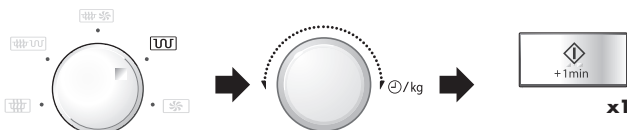

Le four commence à décompter. Lorsque le four a terminé de chauffer, ouvrez la porte pour refroidir la cavité du four.

**AVERTISSEMENT:** La porte du four, les parois extérieures, l'intérieur du four et les accessoires deviennent chauds. Prendre soin d'éviter les risques de brûlures pendant que le four refroidit.

## CUISSON PAR CONVECTION



Votre four peut être utilisé comme un four conventionnel à l'aide de la fonction de convection et des 10 températures de four pré-réglées.

Le préchauffage est recommandé pour obtenir de meilleurs résultats (en particulier quand on utilise plat de cuisson).

Touche <b>CONVECTION</b>	1	2	3	4	5	6	7	8	9	10
Temp. du four (°C)	250	230	220	200	190	180	160	130	100	40

### Exemple 1: Cuisson avec préchauffage

Pour préchauffer à 180°C et cuire pendant 20 minutes à 180°C.

- Sélectionner le mode de cuisson en tournant le bouton **MODE CUISSON** sur .
- Saisir la température de préchauffage voulue en appuyant 6 fois sur la touche **CONVECTION**. L'affichage indique 180°C.
- Appuyez sur la touche (**DÉPART**)/+1 min pour commencer le préchauffage.

Lorsque la température de préchauffage est atteinte et le signal sonore retentit, l'affichage indique 180°C, ouvrir la porte et placer les aliments dans le four. Fermer la porte.

FRANÇAIS

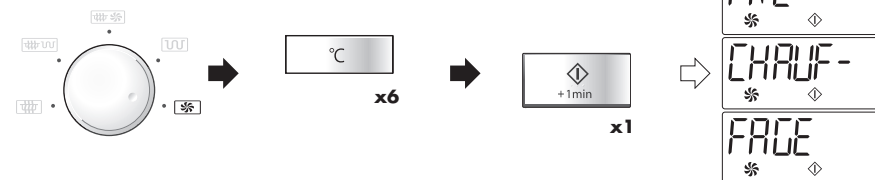

- Utiliser le bouton rotatif **DUREE/POIDS** pour entrer la durée de cuisson (20 min).

- Appuyez sur la touche (**DÉPART**)/+1 min.

Vérifier l'affichage.

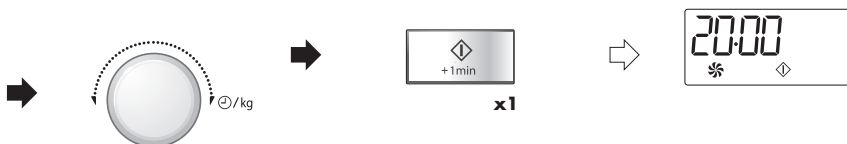

### REMARQUES:



- Durant le préchauffage du four, laisser le plateau tournant dans le four.
- Après le préchauffage, si vous voulez cuire à une température différente, appuyer sur la touche **CONVECTION** jusqu'à ce que le réglage voulu apparaisse sur l'affichage. Dans l'exemple ci-dessus, pour modifier la température, appuyer sur la touche **CONVECTION** après avoir saisi la durée de cuisson.
- Lorsque le four atteint sa température de préchauffage programmée, il reste automatiquement à la température de préchauffage pendant 30 minutes. Au bout de 30 minutes, l'indication change en ". 0". Le programme CONVECTION sera annulé.
- Après la cuisson et à l'ouverture de la porte, il se peut que l'écran affiche "REFROI- DISSE- MENT EN COURS".
- Pour obtenir les meilleurs résultats quand les instructions suivantes de paquet pour la convection, suivent svp les instructions pour "le four conventionnel".



## CUISSON PAR CONVECTION

### Exemple 2: Cuisson sans préchauffage

Pour faire cuire à 250°C pendant 20 minutes.

1. Sélectionner le mode de cuisson en tournant le bouton **MODE CUISSON** sur .
2. Utiliser le bouton rotatif **DUREE/POIDS** pour entrer la durée de cuisson (20 min).
3. Sélectionner la température de cuisson voulue (250°C).
4. Appuyez sur la touche  (**DÉPART**)/1 min.

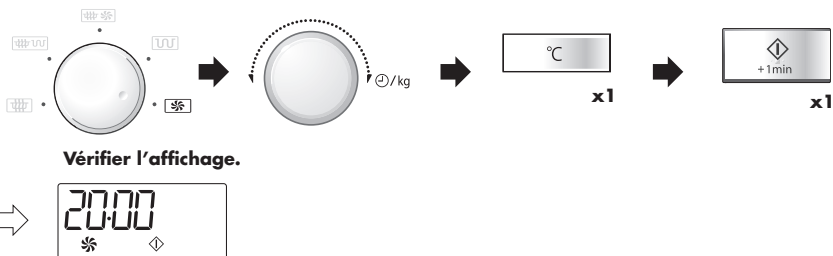

### REMARQUE:

1. Après la cuisson et à l'ouverture de la porte, il se peut que l'écran affiche "REFROI- DISSE- MENT EN COURS".
2. Pour modifier la température de convection, appuyer sur la touche **CONVECTION** jusqu'à ce que la température voulue apparaisse sur l'affichage.
3. Il est possible que de la fumée et des odeurs se dégagent lors de la première utilisation du convection, mais cela ne signifie pas que le four est inutilisable. Voir la partie Fonctionnement à vide à la page F-12.

**AVERTISSEMENT: L'intérieur du four, la porte, la partie extérieure, les accessoires et les plats risquent de devenir très chauds; pour éviter les brûlures, utilisez toujours des gants de cuisine épais lorsque vous retirez les aliments ou le plateau tournant du four.**

### REMARQUES SPÉCIFIQUES POUR LE PLAT DE CUISSON:

1. Lorsque vous utilisez un plat carré, placez-le sur le rail 2. Reportez-vous également au schéma A, page F-3.
2. Lorsque vous utilisez le plat carré, laissez le plateau tournant dans le four.
3. Lorsque vous utilisez un plat ou un récipient carré, faites-le pivoter à 180° pour obtenir de meilleurs résultats.
4. Vous trouverez certaines recettes spécifiques au plat carré dans ce mode d'emploi. Prière de se référer aux pages F-25-27.
5. Pour obtenir les meilleurs résultats lorsque vous suivez les instructions de l'emballage pour la cuisson par convection, veuillez également suivre les instructions du "four conventionnel".

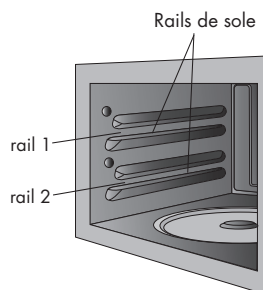



Ce four dispose de 2 modes de cuisson **COMBINÉE** pour une cuisson associant micro-ondes et gril ou micro-ondes et convection. Pour sélectionner le mode de cuisson **COMBINÉE**, choisir d'abord la durée de cuisson et appuyer sur la touche **MODE COMBINÉ** jusqu'à l'affichage du réglage voulu. En général, la cuisson combinée réduit le temps total de cuisson.

Mode Cuisson	Méthode de cuisson (puissance initiale)	Puissance micro-ondes
<b>CUISSON COMBINÉE CONV.</b>	MICRO 30 P CONV. 250°C	10 P - 60 P
<b>CUISSON COMBINÉE GRIL</b>	MICRO 30 P GRIL	10 P - 80 P

### REMARQUES:

- Pour modifier les niveaux de puissance micro-ondes, appuyer sur la touche **NIVEAU DE PUISSANCE MICRO-ONDES**.
- Pour modifier la température de convection, appuyer sur la touche **CONVECTION** jusqu'à ce que la température voulue apparaisse sur l'affichage.
- Pour la **CUISSON COMBINÉE CONV.**, il est possible de changer la température du four et d'en choisir une entre 40 et 250°C via dix niveaux.

FRANÇAIS

### Exemple 1:

Supposons que vous souhaitez cuire des aliments pendant 20 minutes via la CUISSON COMBINÉE CONV. en utilisant une puissance de micro-ondes de 10 P et une convection à 200°C.

1. Sélectionner le mode de cuisson en tournant le bouton **MODE CUISSON** sur .
2. Saisir la durée de cuisson voulue (20 min).
3. Appuyer trois fois sur la touche **NIVEAU DE PUISSANCE MICRO-ONDES**.

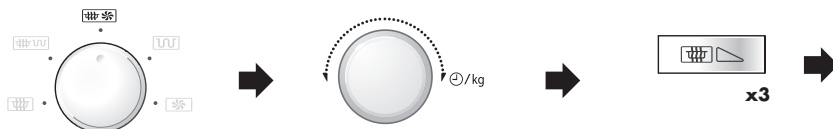

4. Appuyer 4 fois sur la touche **CONVECTION** (200°C).
5. Appuyez sur la touche (**DÉPART**)/+1min.

Vérifier l'affichage.





## CUISSON COMBINÉE

### Exemple 2:

supposons que vous souhaitez cuire des aliments pendant 20 minutes via la CUISSON COMBINÉE GRIL en utilisant une puissance de micro-ondes de 10 P et le GRIL.

1. Sélectionner le mode de cuisson en tournant le bouton **MODE CUISSON** sur .
2. Saisir la durée de cuisson voulue (20 min).
3. Appuyer trois fois sur la touche **NIVEAU DE PUISSANCE MICROONDES** (10 P).

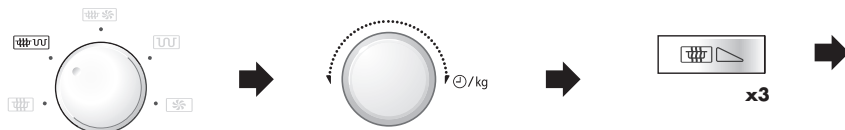

4. Appuyez sur la touche  (**DÉPART**)/+ 1 min.

**Vérifier l'affichage.**



### REMARQUE:

Après la cuisson et à l'ouverture de la porte, il se peut que l'écran affiche "REFROI- DISSE- MENT EN COURS".

### AVERTISSEMENT:

1. L'intérieur du four, la porte, la partie extérieure, les accessoires et les plats risquent de devenir très chauds; pour éviter les brûlures, utilisez des gants de cuisine épais lorsque vous retirez les aliments ou le plateau tournant du four.
2. N'utilisez jamais le plat carré pour la cuisson aux micro-ondes et la cuisson combinée car cela peut générer des arcs électriques.



## 1. Touches **MOINS** (▼)/**PLUS** (▲)

Les touches **MOINS** (▼) et **PLUS** (▲) vous permettent de réduire ou d'augmenter facilement les réglages de durées programmés pour les opérations automatiques (pour obtenir des aliments moins cuits ou plus cuits). Ces touches vous permettent également de réduire ou d'augmenter le temps de cuisson lorsque le four fonctionne.

### a) Modification de la durée des programmes automatiques:

(Pour des menus avec **MOINS** et **PLUS**, voir les pages F-23-24).

**Exemple:** Supposez que vous souhaitiez cuire un gratin d'1,5 kg à l'aide de la touche **CUISSON AUTOMATIQUE** et de la touche **MOINS** (▼).

1. Choisissez le résultat souhaité (moins cuit) en appuyant une fois sur la touche **MOINS** (▼).
2. Sélectionner le programme **CUISSON AUTOMATIQUE** pour gratin en appuyant sur la touche **CUISSON AUTOMATIQUE**.
3. Saisir la quantité (1,5 kg).



x1



x5



/kg



4. Appuyez sur la touche **DEPART** (+1 min).



x1



Le four commencera à cuire.  
Vérifier l'affichage.

### REMARQUES:

Pour annuler les réglages **MOINS** ou **PLUS**, appuyer à nouveau sur la touche.

Pour passer de **PLUS** à **MOINS**, appuyer simplement sur la touche **MOINS** (▼).

Pour passer de **MOINS** à **PLUS**, appuyer simplement sur la touche **PLUS** (▲).

### b) Modification de la durée de cuisson pendant le fonctionnement:

Vous pouvez augmenter ou diminuer la durée de cuisson par multiples de 1 minute en appuyant sur les touches **MOINS** (▼) et **PLUS** (▲).

**REMARQUE:** Vous ne pouvez utiliser cette fonction que pour la cuisson manuelle.



## AUTRES FONCTIONS PRATIQUES

### 2. Fonction +1min

Le bouton (**DEPART**) +1min permet d'activer les deux fonctions suivantes:

#### a) Cuisson 1 minute

Vous pouvez faire cuire des aliments dans le mode de votre choix pendant 1 minute sans définir de temps de cuisson.

#### Exemple :

Si vous désirez faire cuire des aliments pendant 1 minute à 70 P en mode micro-ondes.

1. Sélectionner le mode de cuisson en tournant le bouton **MODE CUISSON** sur .
2. Appuyer deux fois sur la touche **NIVEAU DE PUISSANCE MICRO-ONDES** (70 P).
3. Appuyez une fois sur le touche (**DEPART**)/+1min pour démarrer la cuisson.

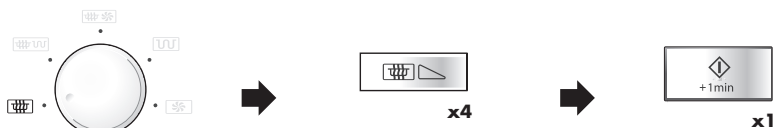

#### REMARQUE:

1. Vous ne pouvez utiliser cette fonction que pour la cuisson manuelle.
2. Lorsque le bouton **MODE CUISSON** se trouve sur la position micro-ondes () et que vous appuyez sur (**DEPART**)/+1min, la puissance est toujours égale à 100 P.  
Lorsque le bouton **MODE CUISSON** se trouve sur la position ( ou ) et que vous appuyez sur le touche (**DEPART**)/+1min, la puissance de cuisson micro-ondes est toujours égale à 30 P.  
Lorsque le bouton **MODE CUISSON** se trouve sur la position Cuisson à convection ou Cuisson combinée conv. ( ou ) et que vous appuyez sur la touche (**DEPART**)/+1min, la température de convection est toujours égale à 250°C.
3. Pour la sécurité des enfants, le touche (**DEPART**)/+1min ne peut être utilisé que dans les 3 minutes qui suivent la dernière opération, à savoir, la fermeture de la porte ou l'appui sur la touche **STOP (ARRÊT)**.

#### b) Allongement du temps de cuisson

Vous pouvez allonger le temps de cuisson par incrément d'une minute lorsque vous appuyez sur le touche (**DEPART**)/+1min et que le four fonctionne.

**REMARQUE:** Vous ne pouvez utiliser cette fonction que pour la cuisson manuelle.

### 3. FONCTION MINUTEUR

Vous pouvez utiliser l'horloge pour minuter d'autres choses que la cuisson au microondes, par exemple des œufs que vous préparez sur un foyer de cuisson traditionnel.

#### Exemple:

Pour régler l'horloge à 5 minutes.

1. Ouvrez et fermez la porte pour activer la touche fonction minuteur. Appuyer une fois sur la touche **MINUTEUR**.
2. Pivotez la molette **DUREE/POIDS** jusqu'à afficher le temps désiré. (EX : 5 min.)
3. Appuyer sur la touche (**DEPART**)/+1min.







## 4. VERIFICATION DES REGLAGES PENDANT LE FONCTIONNEMENT DU FOUR

Vous pouvez vérifier le niveau de puissance et les véritables températures du four lorsque le four fonctionne, c'est-à-dire : lorsqu'il préchauffe. Vous pouvez uniquement utiliser cette fonction en mode de cuisson Manuel.

### VERIFICATION DU NIVEAU DE PUISSANCE:

Pour vérifier le niveau de puissance du micro-ondes pendant la cuisson, appuyez sur la touche **NIVEAU DE PUISSANCE MICRO-ONDES**. Le compte à rebours du four continuera bien que l'écran affiche le niveau de puissance que vous avez entré.

Tant que votre doigt reste appuyé sur la touche, le niveau de puissance est affiché



### VERIFICATION DE LA TEMPERATURE DE CONVECTION:

Pendant la cuisson, pour vérifier la température de convection que vous avez entrée, appuyez sur la touche **CONVECTION**.

Pendant le préchauffage du four, vous pouvez contrôler la température du four

Tant que votre doigt reste appuyé sur la touche, la température de convection en °C s'affiche.



## 5. Touche **INFORMATION**

Des informations utiles sont associées à chaque touche. Pour obtenir ces informations, appuyer sur la touche **INFORMATION** avant d'appuyer sur la touche voulue.

### Exemple:

Pour obtenir des informations sur le programme de CUISSON AUTOMATIQUE numéro 3, Poulet roti:

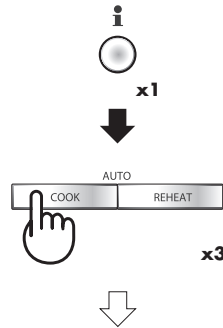

1. Sélectionner la fonction **INFORMATION**.

2. Sélectionner le programme **CUISSON AUTOMATIQUE** pour poulet roti en appuyant quatre fois sur la touche **CUISSON AUTOMATIQUE**.

### REMARQUES:

1. Le message d'information s'affiche deux fois, puis l'affichage indique "0".
2. Pour annuler l'affichage d'informations, appuyer sur la touche **STOP** (ARRET).

AC-3	i
POULET	ROTI
09 KG	20 KG
PLACER	SURLE
TREPIED	BAS



## FONCTIONNEMENT AUTOMATIQUE

En **FONCTIONNEMENT AUTOMATIQUE** le four détermine automatiquement le mode et le temps de cuisson. Il offre 2 programmes **RÉCHAUFFER AUTOMATIQUE**, 3 programmes **CUISSON RAPIDE**, 8 programmes de **CUISSON AUTOMATIQUE** et 7 programmes de **DECONGELATION RAPIDE**.

### Avertissement:

**Pour les programmes CUISSON RAPIDE et CUISSON AUTOMATIQUE:**

**L'intérieur du four, la porte, la partie extérieure, les accessoires et les plats deviennent très chauds.**

**Afin d'éviter de vous brûler, utilisez des gants de cuisine épais pour retirer les aliments ou le plateau tournant du four.**

Comment utiliser cette fonction automatique:

1. Il est possible de sélectionner le menu que vous souhaitez utiliser en appuyant sur la touche **RÉCHAUFFER AUTOMATIQUE, CUISSON RAPIDE, CUISSON AUTOMATIQUE** ou **DECONGELATION RAPIDE** jusqu'à ce que le numéro de menu souhaité apparaisse à l'écran. (Consultez les pages F-21 et F-24)
2. Saisir le poids/quantités des aliments en tournant le bouton rotatif **DURÉE/POIDS** jusqu'à l'affichage du poids/quantités désiré.
  - Indiquer uniquement le poids des aliments. Ne pas tenir compte du poids du récipient.
  - Pour les aliments de poids supérieur ou inférieur aux poids/quantités donnés dans le tableau, faire cuire sans utiliser le programme automatique.
3. Les temps de cuisson programmés sont des durées moyennes. Pour diminuer ou augmenter ces durées, utiliser la touche **MOINS (▼)** ou la touche **PLUS (▲)** respectivement. Voir page F-17 pour plus de détails.  
Pour les meilleurs résultats, suivre les instructions de cuisson données dans le livre de recettes.
4. Pour démarrer la cuisson, appuyer sur la touche **◇ (DEPART)/+ 1 min.**

S'il est nécessaire par exemple de retourner les aliments, le four s'arrête et les signaux sonores retentissent. La durée de cuisson restante et le témoin approprié clignoteront à l'affichage. Pour continuer la cuisson, appuyer sur la touche **◇ (DEPART)/+ 1 min.**

La température finale dépend de la température initiale des aliments. S'assurer que la cuisson est effectivement terminée à l'expiration du temps prévu. Si nécessaire, il est possible de prolonger le temps de cuisson et de changer la puissance manuellement.

**REMARQUE:** Consulter l'étiquette de programmes pour obtenir la liste des programmes et des réglages de poids AUTOMATIQUES.

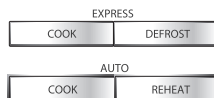

- 1.
- 2.
- 3.
- 4.

## FONCTIONNEMENT AUTOMATIQUE



**Exemple:** Pour faire cuire des riz de 300 g avec **CUISSON AUTOMATIQUE**.



1. Pour riz, appuyant un fois sur la touche **CUISSON AUTOMATIQUE**.
2. Entrer le poids en tournant le bouton rotatif **DUREE/POIDS** dans le sens des aiguilles d'une montre.
3. Appuyez sur la touche **(DÉPART)/+1 min** pour commencer la cuisson.



## TABLEAU DE CUISSON RAPIDE









FRANÇAIS

MENU Nu.	QUANTITÉ (Incrément)/ UTENSILES	PROCÉDURE
<b>C-1 Cuisson</b>  Plats préparés surgelés (Temp. initiale des aliments -18°C) Type removable p.ex Tortellini, Chili con carne	0,3 - 1,0 kg* (100 g) Bol et couvercle * Si le fabricant vous enjoint à ajouter de l'eau ou de l'huile, veuillez calculer la quantité totale pour le programme, en prenant en considération le liquide supplémentaire.	<ul style="list-style-type: none"> <li>• Verser le contenu dans un plat conçu pour la cuisson micro-ondes.</li> <li>• Ajoutez de l'eau ou de l'huile si le fabricant vous recommande de le faire.</li> <li>• Couvrir à l'aide d'un couvercle.</li> <li>• Lorsque le signal sonore retentit, remuer et recouvrir.</li> <li>• Après cuisson, remuer et laisser reposer 1-2 minutes environ.</li> </ul>
<b>C-2 Cuisson</b>  Légumes surgelés (Temp. initiale des aliments -18°C) p.ex Choux de Bruxelles, haricots verts, petits pois, jardinière de légumes, brocolis	0,1 - 0,8 kg (100 g) Bol et couvercle	<ul style="list-style-type: none"> <li>• Ajouter 1 cuillère à soupe d'eau par 100 g. (Pour les champignons, il n'est pas nécessaire d'ajouter de l'eau).</li> <li>• Couvrir à l'aide d'un couvercle.</li> <li>• Quand le four s'arrête et que le signal sonore retentit, remuer et couvrir à nouveau.</li> <li>• Après cuisson, laisser reposer 1-2 minutes environ.</li> </ul> <p><b>REMARQUE:</b> Si les légumes surgelés sont compactés, cuisez-les manuellement.</p>
<b>C-3 Cuisson</b>  Gratins surgelés (Temp. initiale des aliments -18°C) p.ex Lasagnes congelées, gratin de pommes de terre	0,2 - 0,6 kg (100 g) Plat à gratin Trépied bas	<ul style="list-style-type: none"> <li>• Retirez le gratin de son récipient d'origine et placez-le dans un plat à gratin qui convient.</li> <li>• Ajouter 3 à 4 cuillères à soupe d'eau.</li> <li>• Ne pas couvrir.</li> <li>• Placez le gratin sur le trépied bas.</li> <li>• Après cuisson, laisser reposer 5 minutes environ.</li> </ul>



## TABLEAU DE DÉCONGÉLATION RAPIDE

MENU Nu.	QUANTITÉ (Incrément)/ UTENSILES	PROCÉDURE
<b>D-1</b> <b>Décongélation</b> Steaks, Côtelettes (Temp. initiale des aliments -18°C)	 0,2 - 1,0 kg (100 g) Plat (Voir remarque à la page F-23.)	<ul style="list-style-type: none"> <li>Placer les aliments sur une assiette au centre du plateau tournant.</li> <li>Quand le four s'arrête et que le signal sonore retentit, retourner les aliments, redispser et séparer. Protégez les parties minces et les parties déjà chaudes avec du papier d'aluminium.</li> <li>Après décongélation, emballer dans du papier aluminium pour 10-20 minutes, jusqu'à complète décongélation.</li> </ul>
<b>D-2</b> <b>Décongélation</b> Viande de rôti (Temp. initiale des aliments -18°C)	 0,6 - 2,0 kg (100 g) Plat (Voir remarque à la page F-23.)	<ul style="list-style-type: none"> <li>Placer une assiette renversée sur le plateau tournant et mettre la viande sur l'assiette.</li> <li>Lorsque le four s'arrête et lorsque le signal sonore retentit, retournez la préparation. Protégez les parties décongelées avec une feuille d'aluminium.</li> <li>Quand le four s'arrête et que le signal sonore retentit, retourner.</li> <li>Après décongélation, couvrir d'une feuille de papier aluminium et laisser reposer 15-30 minutes jusqu'à complète décongélation.</li> </ul>
<b>D-3</b> <b>Décongélation</b> Hachis, mélange de bœuf et de porc (Temp. initiale des aliments -18°C)	 0,2 - 1,0 kg (100 g) film alimentaire transparent (Voir remarque à la page F-23.)	<ul style="list-style-type: none"> <li>Couvrez le plateau tournant d'un film alimentaire transparent.</li> <li>Placez le morceau de viande hachée sur le plateau tournant.</li> <li>Lorsque le four s'arrête et que le signal sonore retentit, retournez la viande. Retirez les parties décongelées si possible.</li> <li>Une fois la décongélation effectuée, laissez reposer 5-10 minutes jusqu'à ce que la viande soit totalement décongelée.</li> </ul>
<b>D-4</b> <b>Décongélation</b> Cuisses de poulet (Temp. initiale des aliments -18°C)	 0,2 - 1,0 kg (50 g) Plat (Voir remarque à la page F-23.)	<ul style="list-style-type: none"> <li>Placer les aliments sur une assiette au centre du plateau tournant.</li> <li>Quand le four s'arrête et que le signal sonore retentit, retourner les aliments, redispser et séparer. Protégez les parties minces et les parties déjà chaudes avec du papier d'aluminium.</li> <li>Après décongélation, emballer dans du papier aluminium pour 10-20 minutes, jusqu'à complète décongélation.</li> </ul>
<b>D-5</b> <b>Décongélation</b> Volaille (Temp. initiale des aliments -18°C) Seule la volaille sans abats est recommandée pour ce programme	 0,9 - 2,0 kg (100 g) Plat (Voir remarque à la page F-23.)	<ul style="list-style-type: none"> <li>Placer une assiette renversée sur le plateau tournant et mettre la volaille côté poitrail vers le bas sur l'assiette.</li> <li>Quand le four s'arrête et que le signal sonore retentit, retourner et répéter chaque fois que le four s'arrête et que le signal sonore retentit. Protégez les parties minces et les parties déjà chaudes avec du papier d'aluminium.</li> <li>Après décongélation, couvrir d'une feuille de papier aluminium et laisser reposer 15-30 minutes jusqu'à complète décongélation.</li> <li>Enfin, laver la volaille sous l'eau courante.</li> </ul>
<b>D-6</b> <b>Décongélation</b> Gâteau (Temp. initiale des aliments -18°C)	 0,1 - 1,4 kg (100 g) Plat	<ul style="list-style-type: none"> <li>Retirez l'emballage du gâteau.</li> <li>Placez sur un plat au centre du plateau tournant.</li> <li>Une fois la décongélation effectuée, coupez le gâteau en portions identiques que vous espacerez et laissez reposer pendant 15-30 minutes jusqu'à ce que le gâteau soit uniformément décongelé.</li> </ul>
<b>D-7</b> <b>Décongélation</b> Pain (Temp. initiale des aliments -18° C)	 0,1 - 1,0 kg (100 g) Plat	<ul style="list-style-type: none"> <li>Poser le pain sur un plat au centre du plateau tournant. Ce programme n'est recommandé que pour le pain en tranches.</li> <li>Quand le signal sonore retentit, changer la position des tranches et retirer celles qui sont décongelées.</li> <li>Après la décongélation, séparer toutes les tranches et les disposer sur un grand plat. Couvrir le pain d'une feuille de papier aluminium et le laisser reposer 5-15 minutes pour compléter la décongélation.</li> </ul>

## REMARQUES DÉCONGÉLATION RAPIDE



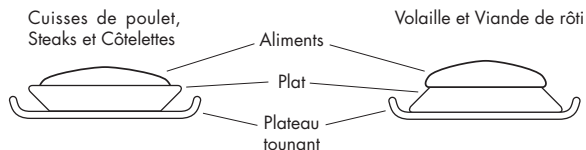

### REMARQUES: Décongélation rapide

- 1 Les steaks, côtelettes et cuisses de poulet doivent être congelés en une couche.
- 2 Congelez la viande hachée en tranches fines.
- 3 Après avoir retourné, protéger les parties décongelées avec de petits morceaux plats de papier aluminium.
- 4 La volaille doit être cuite immédiatement après décongélation.
- 5 Pour D-1, D-2, D-4 et D-5 disposer les aliments dans le four comme indiqué:









## TABLEAU DE RECHAUFFAGE AUTOMATIQUE



MENU Nu.	QUANTITÉ (Incrément)/ UTENSILES	PROCÉDURE
<b>AR-1</b> Getränke (Temp. initiale des aliments 20°C)	 1-6 Tasses (1 Tasse) (150 ml par Tasse) Tasse	<ul style="list-style-type: none"> <li>• Placer la boisson de manière décentrée sur le plateau tournant.</li> <li>• Après réchauffage, remuer et laisser reposer pendant 1-2 minutes environ.</li> </ul> <p><b>REMARQUE:</b> Si la boisson de départ est à la température du réfrigérateur (5°C), appuyant la touche <b>PLUS</b> (▲).</p>
<b>AR-2</b> Soupes, Ragoûts (Temp. initiale des aliments 20°C)	 1-4 Tasses (1 Tasse) (200 ml par Tasse) Tasse et film plastique micro-ondes	<ul style="list-style-type: none"> <li>• Recouvrir à l'aide de film plastique micro-ondes.</li> <li>• Placer les tasses de manière décentrée sur le plateau tournant.</li> <li>• Après cuisson, remuer et laisser reposer pendant environ 1-2 minutes.</li> </ul> <p><b>REMARQUE:</b> Si la soup de départ est à la température du réfrigérateur (5°C), appuyant la touche <b>PLUS</b> (▲).</p>



## TABLEAU DE CUISSON AUTOMATIQUE

MENU Nu.	QUANTITÉ (Incrément)/ UTENSILES	PROCÉDURE								
<b>AC-1</b>  Riz (Temp. initiale des aliments 20°C)	0,1 - 0,3 kg (100 g) Grand bol et couvercle	<ul style="list-style-type: none"> <li>Placez dans un grand bol et ajoutez de l'eau.</li> <li>Couvrir à l'aide d'un couvercle.</li> <li>Placez le plat au centre du plateau tournant.</li> <li>Lorsque le signal sonore retentit, remuez, puis recouvrez. Remplacez dans le four et appuyez sur 'Démarrage' (Start).</li> <li>Lorsque le signal sonore retentit à nouveau, remuez, puis recouvrez. Remplacez dans le four et appuyez sur 'Démarrage' (Start).</li> <li>Laissez reposer 10 minutes après la cuisson.</li> </ul>								
	<table border="1"> <tr> <td>Riz</td> <td>Bouillant l'eau</td> </tr> <tr> <td>100 g</td> <td>250 ml</td> </tr> <tr> <td>200 g</td> <td>450 ml</td> </tr> <tr> <td>300 g</td> <td>650 ml</td> </tr> </table>	Riz	Bouillant l'eau	100 g	250 ml	200 g	450 ml	300 g	650 ml	
Riz	Bouillant l'eau									
100 g	250 ml									
200 g	450 ml									
300 g	650 ml									
<b>AC-2</b>  Pommes de terre frites (recommandé pour les fours conventionnels) (Temp. initiale des aliments -18°C)	0,2 - 0,4 kg (50 g) Plat à tarte Trépied haut	<ul style="list-style-type: none"> <li>Enlever les frites surgelées de l'emballage et les poser sur un plat en porcelaine.</li> <li>Placer le plat sur le trépied haut dans le four.</li> <li>Quand le signal sonore retentit, retourner.</li> <li>Après la cuisson, enlever du plat et mettre sur une assiette pour servir. (Il n'est pas nécessaire de laisser reposer).</li> <li>Saler à votre goût.</li> </ul> <p><b>REMARQUE:</b> Si vous faites cuire des frites minces, appuyez sur la touche <b>MOINS</b> (▼).</p>								
<b>AC-3</b>  Poulet rôti (Temp. initiale des aliments 5°C)  Ingrédients pour 1,2 kg de poulet grillé: ½ cuillères à café de sel et poivre, 1 cuillère à café de paprika, 2 cuillères à soupe d'huile	0,9 - 2,0 kg (100 g) Trépied bas	<ul style="list-style-type: none"> <li>Mélanger les ingrédients et les étaler sur le poulet.</li> <li>Percer la peau du poulet.</li> <li>Mettre le poulet sur un plat à tarte, côté poitrail vers le bas.</li> <li>Placer directement sur le trépied et faire cuire.</li> <li>Quand le signal sonore retentit, retourner le poulet.</li> <li>Après cuisson, enlever et mettre sur une assiette pour servir. (Il n'est pas nécessaire de laisser reposer).</li> </ul>								
<b>AC-4</b>  Rôti de porc (Temp. initiale 5°C)  Ingrédients pour 1 kg de porc maigre roulé 1 gousse d'ail pilée, 2 cuillères à soupe d'huile, 1 cuillère à soupe de paprika, un peu de cumin en poudre, 1 cuillère à café de sel.	0,6 - 2,0 kg (100 g) Trépied bas	<ul style="list-style-type: none"> <li>Un roulé de rôti de porc mince est recommandé.</li> <li>Mélanger les ingrédients et les étaler sur le porc.</li> <li>Placer le porc dans un plat à tarte directement sur le trépied bas et faire cuire.</li> <li>Quand le signal sonore retentit, retourner la préparation.</li> <li>Après cuisson, laisser reposer la préparation emballée dans du papier aluminium pendant environ 10 minutes.</li> </ul>								
<b>AC-5</b>  Gratin (Temp. initiale des aliments 20°C) p.ex. un gratin de pâte aux courgettes, un gratin de pomme de terre aux brocolis avec des champignons	0,5 - 2,0 kg (100 g) Plat à gratin ovale peu profond et trépied bas	<ul style="list-style-type: none"> <li>Préparez le gratin en vous reportant à la page F-55 ou 57.</li> <li>Placer le Plat à gratin sur le trépied bas.</li> <li>Après cuisson, laisser reposer pendant environ 5 - 10 minutes.</li> </ul>								
<b>AC-6</b>  Gâteau (Temp. initiale des aliments 20°C) p.ex. un cake aux carottes, un kouglouf, un cake aux pommes avec du Calvados	0,5 - 1,5 kg (100 g) Plat de cuisson Soucoupe Trépied bas	<ul style="list-style-type: none"> <li>Préparez le gâteau en vous reportant à la page F-63 ou 65.</li> <li>Posez la soucoupe, à l'envers, sur le trépied bas et le plat de cuisson sur la soucoupe.</li> <li>Après la cuisson, laisser le gâteau reposer pendant environ 10 minutes.</li> <li>Retirez le gâteau du récipient.</li> </ul>								



## TARTE A L'OIGNON

Temps de cuisson: 60-67 minutes

Ustensiles: Bol avec couvercle (capacité 3 l)

Plat carré  
Papier sulfurisé

### Ingrédients - pour la pâte

375 g Farine  
30 g Levure  
1 Oeuf  
125 ml Lait  
½ cuil. à café Sel  
75 g Beurre

### Ingrédients - pour la garniture

650-700 g Oignons  
100 g Poitrine salée ou fumée (bacon pas trop maigre)  
30 g Beurre  
Poivre de cayenne  
3 Oeufs  
200 g Crème aigre  
½ cuil. à café Sel

## TARTE AUX POIREAUX

Temps de cuisson: 27-33 minutes

Ustensiles: Bol avec couvercle (capacité 3 l)

Plat carré  
Papier sulfurisé

### Ingrédients - pour la pâte

150 g Farine complète  
120 g Farine de seigle (type 1150)  
(on peut utiliser de la farine normale type 405 à la place)  
4 cuil. à café Levure (chimique) (12 g)  
1 Oeuf  
125 g Yoghourt faible pourcentage matières grasses  
1 ½ cuil. à soupe Huile végétale  
½ cuil. à café Sel

### Ingrédients - pour la garniture

450 g Poireaux, émincés en rondelles  
3 cuil. à soupe. Eau  
Sel  
1 pincée Curry en poudre  
150 g Crème aigre  
3 Oeufs  
2 cuil. à soupe. Farine complète  
Sel de fines herbes  
Poivre  
1 pincée Noix muscade  
1 cuil. à café Persil, haché finement  
1 cuil. à café Ciboulette, hachée en petites rondelles  
1 cuil. à café Aneth, haché finement  
100 g Emmenthal rapé

## Préparation

Cette recette produit env. 1,7 kg.

1. Préparer une pâte levée avec les ingrédients indiqués ci-dessus. Couvrir la pâte avec du film plastique résistant à la chaleur ou un torchon humide et laisser la pâte lever. Cuire 20 minutes sur CONVECTION, à 40°C.
2. Peler et hacher les oignons et émincer la poitrine ou le bacon. Placer le beurre, les oignons et le bacon dans un bol, couvrir et braiser pendant 8-12 minutes sur 100 P. Verser le liquide.  
Après la cuisson, laisser refroidir, puis incorporer les oeufs, la crème aigre et le sel.
3. Préchauffer le four à 200°C. Couvrir le plat carré de papier sulfurisé. Étaler la pâte au rouleau et la poser sur le plat.
4. Étaler le mélange en une couche uniforme sur la pâte. Laisser de nouveau lever la pâte avant de mettre au four.
5. Après avoir préchauffé le four, placez le moule carré sur le rail de sole (rail 2) et cuire. 32-35 minutes sur CONVECTION 200°C.
6. Après 18 minutes tourner le plat carré de 180° et appuyer "Start".

## Préparation

Cette recette produit env. 1,3 kg.

1. Mettre les poireaux et l'eau dans un bol. Couvrir et cuire pendant 5-8 minutes à 100 P. Egoutter, assaisonner à son goût avec le sel et le curry en poudre.
2. Mélanger la farine et la levure. Ajouter l'oeuf, le yoghourt, l'huile et le sel. Mixer en utilisant le crochet à pétrir d'un mixer à main. Préchauffer le four à 200°C.
3. Couvrir le plat carré de papier sulfurisé. Étaler la pâte au rouleau et la poser sur le plat. Rabattre le bord sur environ 1 cm.
4. Mélanger ensemble la crème aigre, les oeufs et la farine. Assaisonner avec le sel de fines herbes, le poivre, la noix muscade et les fines herbes. Incorporer le fromage rapé.
5. Ajouter le mélange aux poireaux et étaler le tout en une couche uniforme sur la pâte.
6. Après avoir préchauffé le four, placez le moule carré sur le rail de sole (rail 2) et cuire. 22-25 minutes sur CONVECTION 200°C.
7. Après 18 minutes tourner le plat carré de 180° et appuyer "Start".



## RECETTES POUR L'UTILISATION DE PLAT DE CUISSON

### PIZZA

Temps de cuisson: 39-42 minutes

Ustensiles: Plat carré

Papier sulfurisé

#### Ingrédients - pour la pâte

230 g	de Farine
20 g	de Levure
1 cuil. à café	de Sucre
	de Sel
4 cuil. à soupe.	de Huile
135 ml	D'eau tiède

#### Ingrédients - pour la garniture

250 g	Tomates pelées en conserve, écrasées
	Basilic, origan, thym, sel, poivre
250 g	Garniture préférée, p. ex. poivrons, salami, champignons etc.
100 g	de Fromage rapé

### Préparation

Cette recette produit env. 1,0 kg.

1. Dissoudre la levure dans l'eau tiède.
2. Placer la farine dans un bol et faire une fontaine au centre. Ajouter le mélange d'eau et de levure à la farine et mélanger progressivement. Ajouter le sel et l'huile. Bien pétrir.
3. Couvrir la pâte avec du film plastique résistant à la chaleur ou un torchon humide et laisser la pâte lever. Cuire 20 minutes sur CONVECTION, à 40°C.
4. Préchauffer le four à 220°C. Couvrir le plat carré de papier sulfurisé. Etaler la pâte au rouleau et la poser sur le plat.
5. Couvrir la pâte avec les tomates pelées. Assaisonner et couvrir avec la garniture préférée. Finir avec le fromage rapé.
6. Après avoir préchauffé le four, placez le moule carré sur le rail de sole (rail 2) et cuire. 19-22 minutes sur CONVECTION 220°C.
7. Après 14 minutes tourner le plat carré de 180° et appuyer "Start".

### FILETS DE DINDE A LA CREME D'OIGNONS

Temps de cuisson: 26-28 minutes

Ustensiles: Plat carré

#### Ingrédients

1000 g	Filet de dinde (pour faire 9 filets)
1 sachet	Soupe à l'oignon instantanée (déshydratée, 1 sachet pour 750 ml)
500 ml	Crème fraîche
200 g	Champignons de Paris, en tranches
9 tranches	Crème de gruyère ou autre fromage fondu

### Préparation

1. Préchauffer le four à 200°C.
2. Découper la dinde pour avoir 9 filets de même taille et les placer sur le plat carré.
3. Mélanger la soupe à l'oignon déshydratée et la crème fraîche (ne pas ajouter d'eau). Ajouter les champignons de Paris en tranches. Verser le mélange sur les filets de dinde et couvrir avec les tranches de crème de gruyère ou autre fromage fondu.
4. Placez le moule carré sur le rail de sole (rail 2) du four et cuire pendant 26-28 minutes sur CONVECTION, à 200°C.
5. Après moitié du temps de cuisson tourner le plat carré de 180° et appuyer "Start".

### BISCUITS DE LINZ

Temps de cuisson: 11-13 minutes

Ustensiles: 2 plats carrés

Papier sulfurisé

### Préparation

1. Préparer les biscuits en se reportant à la page F-66.
2. Préchauffer le four à 200°C.
3. Alignez les plats carrés sur du papier anti-graisse. Placez 25 biscuits dans chaque plat carré. Placez les plats carrés sur les rails de sole (rails 1 et 2) et faites cuire pendant 11 à 13 minutes en choisissant CONVECTION 200°C.
4. À mi-cuisson, faites pivoter les plats carrés à 180°.

Préparer la pâte restante de la même façon.





## LASAGNES AU FOUR

Temps de cuisson: 42 minutes

Ustensiles: Bol avec couvercle (capacité 3 l)

Plat à gratin rectangulaire (35x29 cm)

Plat carré

### Ingrédients

600 g	Tomates pelées en conserve
100 g	Oignons, hachés finement
100 g	Jambon, découpé en dés
1	Gousse d'ail, écrasée
500 g	Viande hachée (boeuf)
4 cuil. à soupe	Purée de tomate
	Sel, Poivre
	Origan, thym, basilic
450 g	Crème (crème fraîche)
300 ml	Lait
100 g	Parmesan rapé
3 cuil. à café	Fines herbes hachées
2 cuil. à café	Huile d'olive
	Sel, poivre, noix muscade
1 cuil. à café	Huile végétale pour graisser le plat à gratin
250-300 g	Lasagne verte
2 cuil. à soupe.	Parmesan rapé
1 cuil. à soupe.	Beurre

## BISCUIT ROULÉ "BRAS DU GIBAN"

Temps de cuisson: 22-24 minutes

Ustensiles: Plat carré

Papier sulfurisé

Bol avec couvercle (capacité 2 l)

### Ingrédients - pour la pâte

4	Oeufs
125 g	Sucre
125 g	Farine
1 cuil. à café	Levure (chimique) (3 g)

### Ingrédients - pour la garniture

250 ml	Lait
1	Bâtonnet de cannelle
	L'écorce d'un citron
75 g	Sucre
2 cuil. à soupe	Poudre de fécule (20 g)
2	Jaunes d'oeuf
2 cuil. à soupe	Sucre glace (20 g)

### Préparation

- Découper en tranches les tomates pelées, mélanger avec le jambon en dés, l'oignon haché, la gousse d'ail, la viande hachée et la purée de tomate. Assaisonner et cuire avec le couvercle fermé pendant 12-14 minutes sur MICRO-ONDES 100 P. Remuez après moitié du temps de cuisson.
- Mélanger la crème fraîche avec le lait, le parmesan rapé, les fines herbes, l'huile d'olive et les épices.
- Préchauffer le four à 220°C.
- Graisser le plat à gratin et couvrir le fond avec environ 1/3 des lasagnes. Étaler la moitié du mélange de viande hachée sur les pâtes et arroser avec une partie de la sauce. Placer une autre rangée d'environ 1/3 de lasagnes, étaler le reste du mélange de viande hachée sur les pâtes et arroser de nouveau avec de la sauce. Terminer avec le reste des lasagnes. Couvrir la dernière couche de pâte avec une bonne couche de sauce et saupoudrer de Parmesan rapé. Placez des lamelles de beurre sur le dessus et faites cuire dans le plat carré en le posant sur le rail de la sole (rail 2) pendant 30 à 35 minutes et en choisissant CONVECTION 220°C.
- À mi-cuisson, faites pivoter le plat carré à 180°.

Après la cuisson laisser le plat de lasagnes reposer env. 5-10 minutes.

### Préparation

- Battre les oeufs et le sucre avec un mixer à main jusqu'à obtention d'un mélange moussant, avec des bulles d'air. Mélanger la farine et la levure et tamiser le mélange au-dessus du mélange d'œuf et de sucre, incorporer soigneusement. Préchauffer le four à 180°C.
- Positionnez correctement le moule carré et le papier sulfurisé, remplissez le moule avec la pâte à gâteaux et placez le moule sur le rail de sole (rail 2). Faites cuire le contenu du moule pendant 18 à 20 minutes par CONVECTION, à 180°C. Après moitié du temps de cuisson tourner le plat carré de 180° et appuyer "Start".
- Retourner le gâteau sur un torchon humide sur lequel on aura saupoudré du sucre. Retirer soigneusement le papier sulfurisé et rouler immédiatement le gâteau en s'aidant du torchon.
- Placer 200 ml de lait avec le bâtonnet de cannelle, l'écorce de citron et le sucre dans le bol, couvrir et chauffer pendant environ 2 minutes sur MICRO-ONDES 100 P.
- Mélanger le reste du lait avec la poudre de fécule et les jaunes d'œuf. Retirer l'écorce de citron et le bâtonnet de cannelle des 200 ml de lait et incorporer le mélange de fécule lait et jaunes d'œuf. Couvrir et cuire. Remuer à mi-cuisson et à la fin de la cuisson. Cuire pendant 2 minutes sur MICRO-ONDES 100 P.
- Dérouler le gâteau, étaler le mélange crémeux et rouler de nouveau le gâteau. Saupoudrer avec le sucre glace.



## ENTRETIEN ET NETTOYAGE

**ATTENTION : N'UTILISEZ PAS DE DÉCAPE FOURS VENDUS DANS LE COMMERCE OU DE PRODUITS ABRASIFS OU AGRESSIFS, OU DE PRODUITS QUI CONTIENNENT DE LA SOUDE CAUSTIQUE, OU DE TAMPONS ABRASIFS SUR UNE PARTIE QUELCONQUE DE VOTRE FOUR À MICRO-ONDES.**

**Avant le nettoyage, assurez-vous que l'intérieur du four, la porte, la carrosserie du four et les accessoires sont complètement froids.**

**NETTOYEZ LE FOUR A INTERVALLES REGULIERS ET RETIREZ TOUT DEPOT DE NOURRITURE - Gardez le four propre, pour empêcher toute détérioration de la surface. Ceci pourrait avoir une influence défavorable sur la durée de vie de l'appareil et entraîner une situation potentiellement dangereuse.**

### Extérieur du four:

Nettoyez l'extérieur du four au savon doux et à l'eau. Rincez pour éliminer l'eau savonneuse et séchez avec un chiffon doux.

### Tableau de commande:

Ouvrez la porte avant de le nettoyer pour rendre inopérante la minuterie du tableau de commande. Évitez de mouiller abondamment le tableau.

### Intérieur du four

1. Pour un nettoyage facile, essuyez les éclaboussures et les dépôts à l'aide d'une éponge ou d'un chiffon doux et humide après chaque utilisation et pendant que le four est encore tiède. Si les taches résistent à un simple nettoyage, utilisez du savon doux et essuyez à plusieurs reprises à l'aide d'un chiffon humide jusqu'à ce que tous les résidus aient été éliminés. Les éclaboussures accumulées peuvent chauffer, commencer à fumer, prendre feu et provoquer la formation d'un arc électrique. Ne retirez pas le cadre du répartiteur d'ondes.
2. Assurez-vous que l'eau savonneuse ou l'eau ne pénètrent pas dans les petits trous des parois. Sinon, elle risque de causer des dommages au four.
3. N'utilisez pas un vaporisateur pour nettoyer l'intérieur du four.
4. Faire chauffer régulièrement le four voir "Fonctionnement à vide" à la page F-12. Toute éclaboussure à l'intérieur du four pourrait dégager de la fumée et des odeurs.

### Accessoires

Laver les accessoires au moyen d'une solution diluée de liquide vaisselle puis les sécher soigneusement. Les accessoires peuvent être lavés au lave-vaisselle.

### REMARQUE PARTICULIERE pour le SUPPORT DU PLATEAU TOURNANT

Après la cuisson, toujours nettoyer le support du plateau tournant, particulièrement autour des plateaux. Ceux-ci doivent être dépourvus de projections de nourriture et de graisse. Les accumulations de dépôts ou de graisse risquent de s'échauffer au point de provoquer la formation d'un arc électrique, et peuvent commencer à fumer et prendre feu.



### Porte:



Pour éliminer toute trace de salissure, nettoyez les deux côtés de la porte, les joints de la porte et les parties adjacentes avec un chiffon doux, humide. N'utilisez pas de nettoyants abrasifs agressifs ou de grattoirs métalliques tranchants pour nettoyer la vitre de la porte du four, car ces objets peuvent rayer la surface et la vitre peut voler en éclats.

### REMARQUE:

Veillez à ce que le couvercle de guide d'ondes et les accessoires soient constamment propres. Si vous laissez de la graisse s'accumuler dans la cavité ou sur les accessoires, celle-ci risquera de chauffer et de provoquer la formation d'un arc et de fumée, voire même de prendre feu lors de l'utilisation subséquente du four.



## AVANT DE FAIRE APPEL A UN TECHNICIEN, PROCEDEZ AUX VERIFICATIONS SUIVANTES:

1. Alimentation:  
Vérifiez que le four est convenablement raccordé à une prise murale.  
Vérifiez le fusible et le disjoncteur.
2. Quand la porte est ouverte, la lampe est-elle éclairée? OUI \_\_\_\_\_ NON \_\_\_\_\_
3. Placer une tasse de 150 ml d'eau env. dans le four et bien fermer la porte.  
Mettre le four en mode micro-ondes.  
Programmer le four une minute sur la puissance 100 P et le mettre en marche.  
La lampe s'éclaire-t-elle? OUI \_\_\_\_\_ NON \_\_\_\_\_  
Le plateau tournant tourne-t-il? OUI \_\_\_\_\_ NON \_\_\_\_\_  
**REMARQUE:** Le plateau tournant peut tourner dans les deux sens.  
La ventilation est-elle normale? OUI \_\_\_\_\_ NON \_\_\_\_\_  
(Poser la main sur les ouvertures de ventilation. Vous devez sentir un courant d'air.)  
Après 1 minute, le signal se fait-il entendre? OUI \_\_\_\_\_ NON \_\_\_\_\_  
L'indicateur de cuisson en cours s'éteint-il? OUI \_\_\_\_\_ NON \_\_\_\_\_  
Est-ce que la tasse d'eau est chaude après les opérations ci-dessus? OUI \_\_\_\_\_ NON \_\_\_\_\_
4. Sortir la tasse du four et fermer la porte. Mettre le four en mode **GRIL**  pendant 3 minutes.  
Après 3 minutes, les éléments chauffants du gril sont-ils rouges? OUI \_\_\_\_\_ NON \_\_\_\_\_
5. Mettre le four en mode **CONVECTION**  pendant 3 minutes (250°C).  
Après 3 minutes, est-ce que le four est chaude? OUI \_\_\_\_\_ NON \_\_\_\_\_



Si la réponse à l'une des questions ci-dessus est "NON", appelez votre revendeur ou un technicien d'entretien agréé par SHARP et précisez-lui ce que vous avez constaté. Voir couverture intérieure au dos pour les adresses.

### IMPORTANT:

Si aucune donnée ne s'affiche lorsque le four est branché, cela signifie que le mode d'économie d'énergie est en fonction. Pour le désactiver, ouvrez la porte et refermez-la. Voir page F-9.

### REMARQUES:

1. Avec les niveaux de puissance de micro-ondes 100 P, 90 P et 80 P, la puissance restituée sera progressivement diminuée pour éviter la surchauffe.
2. Si vous faites cuire des aliments pendant plus longtemps que la durée normale sans modifier le mode de cuisson, la puissance du four diminue automatiquement pour éviter la surchauffe. (La puissance de cuisson micro-ondes diminue et les éléments gril s'allument par intermittence.)

Mode de cuisson	Durée normale
Cuisson gril	15 min.
Cuisson combinée conv  (puissance de micro-ondes 60 P)	Micro - 15 min.
Cuisson combinée Gril  (puissance de micro-ondes 80 P)	Micro - 15 min. Gril - 15 min.

3. Après la **cuisson** et à l'ouverture de la porte, il se peut que l'écran affiche "REFROI- DISSE- MENT EN COURS ". En outre, lorsque vous appuyerez sur la touche **STOP** (ARRÊT) et lorsque vous ouvrirez la porte pendant la cuisson, le ventilateur de refroidissement tournera ; il se peut, par conséquent, que vous perceviez un souffle provenant des ouvertures de ventilation.



## QUE SONT LES MICRO-ONDES?

Les micro-ondes sont, tout comme les ondes radio et télévision, des ondes électromagnétiques.

Dans le micro-ondes, les ondes sont générées par le magnétron et font vibrer les molécules d'eau des aliments. La friction qui en résulte dégage de la chaleur qui décongèle, réchauffe ou cuit les aliments. Le secret des temps de cuisson courts tient au fait que les micro-ondes pénètrent de tous les côtés dans les aliments. L'énergie est donc utilisée avec un rendement optimal. En comparaison, l'énergie utilisée pour la cuisson avec une cuisinière électrique doit d'abord passer de la plaque chauffante à la casserole puis de la casserole aux aliments. Ces "détours" entraînent d'importantes pertes d'énergie.

Aliments - Ils absorbent les micro-ondes.

Métaux - Ils réfléchissent les micro-ondes.

### LES PROPRIETES DES MICRO-ONDES

Les micro-ondes traversent tous les objets non métalliques, le verre, la porcelaine, la céramique, la

matière plastique, le bois et le papier. C'est la raison pour laquelle ces matériaux ne chauffent pas dans le micro-ondes. La vaisselle n'est réchauffée que de façon indirecte par la chaleur des aliments.

Les mets absorbent les micro-ondes et sont donc réchauffés.

Les matériaux métalliques ne sont pas traversés par les micro-ondes, ils les réfléchissent. C'est pourquoi, en règle générale, il ne faut pas utiliser d'objets métalliques dans le micro-ondes. Il existe toutefois des exceptions qui vous permettent d'utiliser les propriétés des métaux. On recouvre par exemple de feuille d'aluminium certaines parties des mets pendant la décongélation ou la cuisson, empêchant ainsi une cuisson exagérée de certaines parties aux formes irrégulières. Suivez à ce propos les indications du guide.

Verre, porcelaine, céramique, matières plastiques, papier, etc. Ils laissent passer les micro-ondes.



## VOICI CE QUE VOUS POURREZ FAIRE AVEC VOTRE NOUVEAU COMBINÉ MICRO-ONDES/GRIL

### MODE MICRO-ONDES

Vous pouvez utiliser votre nouveau combiné micro-ondes/gril en mode micro-ondes par exemple pour réchauffer rapidement des plats garnis ou des boissons ou faire fondre presque instantanément du beurre ou du chocolat.

Le micro-ondes est également idéal pour décongeler les aliments.

Il est souvent conseillé de combiner les micro-ondes avec l'air chaud ou le gril (cuisson mixte). Vous pouvez ainsi cuire très rapidement les aliments tout en les brunissant. Le temps de cuisson est en règle générale bien inférieur à la cuisson traditionnelle.

### CUISSON MIXTE (MICRO-ONDES AVEC AIR CHAUD OU GRIL)

L'utilisation combinée de deux modes de fonctionnement vous permet d'utiliser de façon idéale tous les avantages de votre appareil.

Vous avez le choix entre deux utilisations combinées:

- Micro-ondes + air chaud (idéal pour les rôtis, les volailles, les gratins et soufflés, les pizzas, le pain et les gâteaux) et
- Micro-ondes + gril (idéale pour , les pièces rôties à cuisson rapide, les rôtis, les volailles, les cuisses de poulet, les brochettes, les croûtes au fromage et pour les casse-croûtes, gratiner).

La cuisson combinée vous permet en même temps de cuire et de brunir. L'avantage réside dans le fait que l'air chaud ou la chaleur du gril ferment rapidement les pores des couches extérieures des aliments. Les micro-ondes assurent une cuisson douce et rapide. Les aliments seront croustillants tout en restant juteux à l'intérieur.

### CUISSON À L'AIR CHAUD

Vous pouvez utiliser l'air chaud sans les micro-ondes. Les résultats obtenus sont les mêmes qu'avec un four conventionnel.

L'air ainsi pulsé chauffe très rapidement l'extérieur des aliments, ce qui empêche par exemple la viande de perdre son jus et de sécher. Grâce à ce phénomène de fermeture des pores, les mets restent savoureux et cuisent plus rapidement qu'avec les méthodes de cuisson traditionnelles.

### CUISSON AU GRIL

Votre appareil est équipé d'un gril au quartz que vous pouvez utiliser sans les micro-ondes comme un gril traditionnel. Vous pouvez gratiner ou griller rapidement les aliments. Le gril est idéal pour les steaks, les côtelettes ou pour les plats à gratiner.



## BIEN CHOISIR LA VAISSELLE POUR LE MODE MICRO-ONDES

### VERRE ET VERRE CERAMIQUE

La vaisselle en verre résistant à la chaleur est tout à fait adaptée à une utilisation dans le micro-ondes. Elle permet d'observer le déroulement de la cuisson de tous les côtés. La vaisselle ne doit pas contenir de métal (p. ex. cristal au plomb) ou être recouverte de métal (p. ex. bord doré, bleu de cobalt).



permet d'observer le déroulement de la cuisson de tous les côtés. La vaisselle ne doit pas contenir de métal (p. ex. cristal au plomb) ou être recouverte de métal (p. ex. bord doré, bleu de cobalt).



### CERAMIQUE

La céramique convient généralement. Elle doit être émaillée, sinon l'humidité peut pénétrer à l'intérieur de la céramique. L'humidité réchauffe cette matière et peut la fêler. Si vous n'êtes pas sûr que votre vaisselle convient à la cuisson aux micro ondes, veuillez faire le test décrit. Voir page F-32.

### PORCELAINE

La porcelaine convient parfaitement à une utilisation dans le micro-ondes. Assurez-vous que la porcelaine n'est ni dorée ni argentée et qu'elle ne contient pas de métal.

### MATIERES PLASTIQUES



La vaisselle en matière plastique résistant à la chaleur et convenant à la cuisson aux micro-ondes peut être utilisée pour décongeler, réchauffer et cuire les mets. Respectez les indications du fabricant.

### VAISSELLE EN CARTON

La vaisselle en carton résistant à la chaleur et convenant à la cuisson aux micro-ondes peut également être utilisée. Respectez les indications du fabricant.

### PAPIER ABSORBANT



Le papier absorbant peut être utilisé pour absorber l'humidité qui se dégage lorsqu'on réchauffe rapidement certains aliments, p. ex. du pain ou des met panés. Intercaler le papier entre les mets et le plateau tournant. La surface des mets reste ainsi croustillante et sèche. On évitera les projections de graisse en recouvrant les mets gras de papier absorbant.

ainsi croustillante et sèche. On évitera les projections de graisse en recouvrant les mets gras de papier absorbant.

### FILM PLASTIQUE POUR MICRO-ONDES

La feuille plastique résistante à la chaleur est idéale pour recouvrir ou envelopper les aliments. Respectez les indications du fabricant.

### SACHETS A ROTI

Ils peuvent être utilisés dans le microondes. On ne doit pas les fermer avec des pinces métalliques car la feuille composant le sachet pourrait fondre. Fermez le sachet avec de la ficelle et percez-le en plusieurs endroits avec une fourchette.



### METAUX

En règle générale, il ne faut pas utiliser de métaux étant donné que les micro-ondes ne peuvent pas les traverser et ne parviennent donc pas jusqu'aux aliments. Il existe toutefois quelques exceptions : on peut utiliser d'étroites bandes de feuille d'aluminium pour recouvrir certaines parties des mets pour éviter qu'elles décongèlent ou cuisent trop rapidement (p. ex. les ailes d'un poulet).



On peut utiliser de petites brochettes métalliques ou des barquettes en aluminium (comme ceux contenant les plats cuisinés) mais ils doivent être de dimensions réduites par rapport à la quantité d'aliments. Les barquettes en aluminium doivent par exemple être au moins aux  $\frac{2}{3}$  ou aux  $\frac{3}{4}$  pleins.



Il est conseillé de mettre les mets dans de la vaisselle appropriée à l'utilisation dans un micro-ondes.

Si l'on utilise des plats en aluminium ou toute autre vaisselle métallique, il faut respecter un écart minimum d'environ 2 cm entre le plat et les parois du four qui pourraient être endommagées par la formation d'étincelles.

### NE PAS UTILISER DE VAISSELLE AYANT UN REVETEMENT EN METAL

ou des éléments métalliques, p. ex. : vis, contours ou poignées.



## BIEN CHOISIR LA VAISSELLE

### TEST D'APTITUDE POUR LA VAISSELLE



Si vous n'êtes pas sûr que votre vaisselle puisse être utilisée avec votre micro-ondes, procédez au test suivant: mettre l'ustensile dans l'appareil. Poser un récipient contenant 150 ml d'eau sur ou à côté de l'ustensile. Allumez le four à micro-ondes pendant 1 à 2 minutes avec une puissance de 100 P. Si l'ustensile reste froid ou à peine tiède, il convient à une utilisation au micro ondes. Ne pas faire ce test avec de la vaisselle en matière plastique car elle pourrait fondre.

### LES USTENSILES APPROPRIÉS POUR LA

#### CUISSON COMBINÉE

En règle générale, les ustensiles micro-ondes résistants à la chaleur (par exemple en porcelaine, céramique ou verre) sont également adaptés à la cuisson combinée (micro-ondes et convection, micro-ondes et gril). Ces ustensiles risquent cependant de devenir très chauds par l'utilisation de la convection ou du gril. Les ustensiles et films plastique ne sont pas adaptés pour la cuisson combinée.

Ne pas utiliser de papier essuie-tout ou de papier sulfurisé. Ils risquent de surchauffer et de s'enflammer.

#### MÉTAL

En règle générale, ne pas utiliser d'ustensiles métalliques. Les exceptions à cette règle sont les suivantes: les moules à revêtement permettant de bien brunir les bords des aliments, tels que par exemple le pain et les gâteaux. Suivre les conseils pour les ustensiles appropriés à la cuisson micro-ondes. Pour éviter la formation d'arc causée par un matériau isolant résistant à la chaleur, disposer par exemple une assiette porcelaine entre l'objet métallique et le trépied. En cas de formation d'arc électrique, éviter d'utiliser ces matériaux pour la cuisson combinée.

### LES USTENSILES ADAPTÉS POUR LA

#### CUISSON PAR CONVECTION ET GRIL

Pour la cuisson par convection ou gril sans microondes, vous pouvez utiliser les ustensiles adaptés pour un four ou gril traditionnel.



## CONSEILS ET TECHNIQUES

### AVANT DE COMMENCER ...

Pour simplifier le plus possible l'utilisation du microondes, nous avons réuni ici les conseils les plus importants: ne faire fonctionner le four que lorsqu'il contient des aliments.

### REGLAGE DES TEMPS

Les temps de décongélation, de réchauffage et de cuisson sont en général beaucoup plus courts qu'avec une cuisinière ou un four conventionnel. Il vaut mieux régler des temps trop courts que trop longs. Après la cuisson, vérifier le degré de cuisson des mets. Il vaut mieux prolonger la cuisson que trop cuire.

### TEMPÉRATURE DE DÉPART

Les temps de décongélation, de réchauffage et de cuisson indiqués sont fonction de la température des aliments. Les aliments surgelés ou sortant du réfrigérateur nécessitent par exemple un temps plus long que les aliments à la température ambiante. Pour le réchauffage et la cuisson, on suppose que les aliments ont été conservés à une température normale

(réfrigérateur: environ 5°C, température ambiante: environ 20°C). Pour la décongélation, on suppose que les aliments sont à la température de surgélation de -18°C.

Ne préparer le **pop-corn** que dans des récipients à popcorn spécialement conçus pour une utilisation au micro-ondes. Suivre fidèlement les indications du fabricant. Ne pas utiliser de récipients normaux en carton ou de vaisselle en verre.



Ne pas faire cuire **les oeufs** dans leur coquille car elle risque d'éclater sous l'effet de la pression interne.



**Ne pas faire chauffer d'huile ou de graisse** à friture dans le four. Il n'est pas possible d'en contrôler la température et l'huile pourrait gicler. Ne pas utiliser de récipients fermés comme des bocaux

ou des boîtes. La pression interne pourrait les faire exploser (exception: conserves).



## TOUTES LES DUREES INDIQUEES

dans ce recueil de recettes sont des valeurs approximatives qui peuvent varier en fonction de la température de départ, du poids et de la nature (teneur en eau et en graisse) des aliments.

## SEL, EPICES ET HERBES

Les mets cuits au micro-ondes conservent mieux leur saveur propre qu'avec les méthodes conventionnelles. Salez donc très peu et, en règle générale, seulement après la cuisson. Le sel absorbe les liquides et fait sécher la surface. Utilisez les épices et les herbes comme vous le faites d'habitude.

## VERIFICATION DE LA CUISSON:

On peut tester le degré de cuisson des aliments de la même façon que pour la préparation traditionnelle:

- thermomètre à aliments: à la fin du réchauffage ou de la cuisson, chaque aliment a une certaine température intérieure. Le thermomètre à aliments permet de déterminer si le mets est suffisamment réchauffé ou cuit ;
- fourchette: vous pouvez utiliser une fourchette pour voir si le poisson est cuit. Lorsque la chair du poisson n'est plus vitreuse et qu'elle se détache facilement des arêtes, le poisson est cuit. Un poisson cuit trop longtemps sera dur et sec ;
- piques en bois: on vérifiera la cuisson des pâtisseries et du pain en y enfonçant une pique en bois. Si la pique ressort propre et sèche, la cuisson est terminée.

## DETERMINATION DU TEMPS DE CUISSON AVEC LE THERMOMETRE DE CUISINE

A la fin de la cuisson, chaque boisson et chaque aliment ont une certaine température intérieure (température du cœur). Une fois cette température atteinte, on peut arrêter la cuisson, on obtiendra un bon résultat. Vous pouvez déterminer la température intérieure à l'aide d'un thermomètre de cuisine. Le tableau des températures à la page suivante indique les températures principales.

**TABEAU : DETERMINATION DU TEMPS DE CUISSON AVEC LE THERMOMETRE DE CUISINE**

Boisson/aliment	Température intérieure à la fin du temps de cuisson	Température intérieure après un temps de repos de 10 à 15 min
Réchauffer des boissons (café, thé, eau, etc.)	65-75°C	
Réchauffer du lait	75-80°C	
Réchauffer des soupes	75-80°C	
Réchauffer des potées	75-80°C	
Volailles	80-85°C	85-90°C
Viande d'agneau		
saignant	70°C	70-75°C
bien cuit	75-80°C	80-85°C
Rosbif		
saignant	50-55°C	55-60°C
à point	60-65°C	65-70°C
bien cuit	75-80°C	80-85°C
Viande de porc, de veau	80-85°C	80-85°C

## ADDITION D'EAU

Les légumes et autres aliments à forte teneur en eau peuvent cuire dans leur jus ou avec très peu d'eau, ce qui leur conserve une grande partie de leurs substances minérales et de leurs vitamines.

## ALIMENTS A PEAU

Percer les saucisses, les poulets, les cuisses de poulet, les pommes de terre en robe des champs, les tomates, les pommes, les jaunes d'œuf ou aliments similaires avec une fourchette ou une pique en bois afin que la vapeur puisse s'échapper sans faire éclater la peau.

## ALIMENTS GRAS

Les viandes entrelardées et les couches de graisse cuisent plus rapidement que la viande maigre. Avant la cuisson, recouvrez ces parties grasses d'une feuille d'aluminium ou disposez les aliments avec le côté gras vers le bas.



## CONSEILS ET TECHNIQUES

### BLANCHIR LES LEGUMES

Il faut blanchir les légumes avant de les congeler pour assurer une meilleure conservation de la qualité et de l'arôme. Voici comment procéder: laver les légumes et les couper en petits morceaux mettre dans une terrine 250 g de légumes et 275 ml d'eau, couvrir la terrine et réchauffer de 3 à 5 minutes; plonger immédiatement les légumes blanchis dans de l'eau glacée pour arrêter la cuisson puis les égoutter; emballer hermétiquement les légumes blanchis et les congeler.

### CONSERVES DE FRUITS ET DE LEGUMES

Il est simple et facile de faire des conserves avec le micro-ondes. On trouve dans le commerce des bocaux à conserves, des joints en caoutchouc et des fermetures appropriées en matière plastique, spécialement conçus en vue d'une utilisation dans un micro-ondes. Les fabricants fournissent des conseils d'utilisation précis.



### PETITES ET GRANDES QUANTITES

Les temps de fonctionnement de votre micro-ondes sont directement fonction de la quantité d'aliments que vous voulez décongeler, réchauffer ou cuire. Cela signifie que les petites portions cuisent plus rapidement que les grandes. En règle générale:

QUANTITE DOUBLE = TEMPS PRESQUE DOUBLE  
QUANTITE DEUX FOIS INFÉRIEURE = MOITIÉ MOINS DE TEMPS.

### RECIPIENTS CREUX ET PLATS

Si l'on prend deux récipients de même contenance, un creux et un plat, le récipient creux nécessitera un temps de cuisson plus long. On préférera donc les récipients les plus plats possibles avec une large ouverture. Utiliser des récipients à bords hauts seulement pour les aliments qui risquent de déborder, p. ex. les pâtes, le riz, le lait, etc.

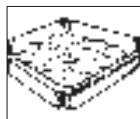

### RECIPIENTS RONDS ET OVALES

Les aliments cuisent plus uniformément dans des récipients ronds et ovales que dans des récipients rectangulaires: l'énergie des micro-ondes se concentre dans les angles et peut y entraîner une cuisson exagérée.

### COUVRIR OU NON

Un récipient couvert conserve aux aliments leur humidité et réduit le temps de cuisson. Couvrir le récipient avec un couvercle, une feuille de plastique cuisine résistant à la chaleur ou un couvercle spécial.

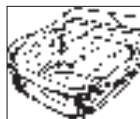

Ne pas couvrir les mets sur lesquels une croûte doit se former, comme p. ex. les rôtis ou les poulets. La règle est la suivante: ce que l'on cuit avec un couvercle avec une cuisinière conventionnelle doit l'être aussi au micro-ondes, ce que l'on cuit sans couvercle avec une cuisinière peut l'être aussi au micro-ondes.

### PIECES DE FORME IRREGULIERE



Les placer avec le côté le plus épais ou le plus compact vers l'extérieur. Poser les légumes (p. ex. le brocoli) avec les tiges vers l'extérieur. Les pièces épaisses nécessitent un temps de cuisson plus long et recevront à l'extérieur une quantité plus

importante de microondes, ce qui assure une cuisson uniforme.

### FAUT-IL REMUER LES METS?



Il est nécessaire de remuer les aliments parce que les micro-ondes en réchauffent d'abord l'extérieur. On équilibre ainsi la température, ce qui assure un réchauffage uniforme des mets.

### COMMENT DISPOSER LES METS?

Placer plusieurs portions individuelles (ramequins, tasses ou pommes de terre en robe des champs) en cercle sur le plateau tournant. Laisser un espace entre les portions pour permettre aux micro-ondes de pénétrer de tous côtés dans les aliments.

### RETOURNER

Il faut retourner les pièces de taille moyenne, comme les hamburgers et les steaks, une fois pendant la cuisson pour réduire le temps de cuisson. Les grosses pièces, comme les rôtis et les poulets, doivent être retournée pour éviter que la face tournée vers le haut ne reçoive plus d'énergie et ne sèche pas.

### TEMPS DE REPOS

Le respect du temps de repos est une des règles principales de la cuisine aux microondes.



Presque tous les aliments décongelés, réchauffés ou cuits au micro-ondes ont besoin d'un temps de repos plus ou moins long qui permet à la température de s'équilibrer et au liquide de se répartir uniformément à l'intérieur des aliments.





- Retirer les plats cuisinés de leur barquette en aluminium et les réchauffer dans un plat ou dans une terrine.
- Enlever le couvercle des récipients hermétiquement fermés.
- Couvrir les mets avec une feuille de plastique cuisine résistant à la chaleur, avec une assiette, un plat ou un couvercle spécial (disponibles dans le commerce) afin que la surface ne sèche pas. Ne pas couvrir les boissons.
- Dans la mesure du possible, remuer de temps en temps les quantités importantes pour répartir uniformément la température.
- Les temps sont indiqués pour des aliments à la température ambiante de 20°C. Le temps de réchauffage est légèrement supérieur pour les aliments sortant du réfrigérateur.
- Après le réchauffage, laisser reposer les plats de 1 à 2 minutes pour laisser la température se répartir uniformément à l'intérieur des aliments (temps de repos).
- Toutes les durées indiquées dans ce recueil de recettes sont des valeurs approximatives qui peuvent varier en fonction de la température de départ, du poids, de la teneur en eau et en graisse et du degré de cuisson désiré.

## DECONGELATION



Le micro-ondes est idéal pour décongeler les aliments. Les temps de décongélation sont inférieurs à la décongélation traditionnelle. Dans la suite, vous trouverez quelques conseils. Sortez le produit surgelé de son emballage et posez-le sur un plat.

### EMBALLAGES ET RECIPIENTS

Pour la décongélation et le réchauffage des aliments, on peut utiliser des emballages convenant aux microondes et des récipients qui sont à la fois appropriés à la congélation (jusqu'à environ -40°C) et résistants à la chaleur (jusqu'à environ 220°C). Ceci permet d'utiliser la même vaisselle pour décongeler, réchauffer et même cuire les aliments sans les transvaser.

### COUVRIR

Avant la décongélation, couvrir les parties fines avec des bandes de feuille d'aluminium.

Pendant la décongélation, couvrir également les parties déjà légèrement décongelées ou chaudes avec des bandes de feuille d'aluminium.



Ceci empêche les parties les plus fines de trop chauffer alors que les parties plus épaisses sont encore congelées. Il vaut mieux régler la

puissance du micro-ondes sur une valeur trop faible que sur une valeur trop forte pour obtenir une décongélation uniforme. Si le four est réglé sur une puissance trop élevée, la surface des aliments commencera à cuire alors que l'intérieur est encore gelé.

### RETOURNER/REMUER



Il faut retourner ou remuer une fois presque tous les aliments. Séparer et disposer correctement le plus tôt possible les pièces qui collent les unes aux autres.

### LES PETITES QUANTITES

sont décongelées plus uniformément et plus rapidement que les grandes quantités. C'est pourquoi il est préférable de congeler de petites quantités. De cette manière, vous avez la possibilité de composer rapidement des menus complets.

### LES ALIMENTS DELICATS

Comme la tarte, la crème, le fromage et le pain ne doivent pas être décongelés complètement mais seulement légèrement. La décongélation complète doit avoir lieu à la température ambiante. On évite ainsi que les zones extérieures ne commencent à cuire alors que les zones intérieures sont encore gelées.

### LE TEMPS DE REPOS...

après la décongélation est très important car la décongélation se poursuit pendant ce temps. Le tableau de décongélation indique les temps de repos de différents aliments. Les aliments épais et compacts nécessitent un temps de repos plus long que les aliments plats ou poreux. Si l'aliment n'est pas suffisamment décongelé, vous pouvez poursuivre la décongélation ou augmenter en conséquence le temps de repos. Dans la mesure du possible, cuisiner les aliments immédiatement après la décongélation et ne pas les recongeler.



## DECONGELATION ET CUISSON DES ALIMENTS

Le micro-ondes permet de décongeler et de cuire en une seule opération les plats surgelés. Le tableau à la page F-38 comporte quelques exemples. Tenez également compte des remarques sur le "Réchauffage" et la "Décongélation" des aliments.

Pour les plats cuisinés surgelés du commerce, respectez les indications de l'emballage qui comporte en général des temps de cuisson exacts et de conseils pour la cuisson au micro-ondes.



## CUISSON DE VIANDES, DE POISSONS ET DE VOLAILLES

- En achetant la viande, choisissez dans la mesure du possible des morceaux de taille égale. Vous obtiendrez ainsi les meilleurs résultats à la cuisson.
- Lavez soigneusement la viande, le poisson et la volaille sous l'eau froide puis les sécher avec du papier absorbant avant de les préparer de la façon habituelle.
- La viande de boeuf doit avoir reposé assez longtemps et ne pas être tendineuse.
- Même si les morceaux de viande sont de taille identique, ils peuvent cuire différemment. Cela est dû entre autres à la nature de la viande, aux différences de teneur en graisse et en liquide ainsi qu'à la température de la viande avant la cuisson.
- Retournez les grosses pièces de viande, de poisson et de volaille à la moitié du temps de cuisson afin qu'elles cuisent de façon uniforme de tous les côtés.
- Après la cuisson, couvrez le rôti d'une feuille d'aluminium et laissez-le reposer environ 10 minutes (temps de repos). Pendant ce temps, la cuisson se poursuit et le liquide se répartit uniformément dans la viande. On perdra ainsi moins de jus de viande en découpant le rôti.



## CUISSON DES LEGUMES FRAIS

- Dans la mesure du possible, achetez des légumes de la même taille. Ceci est important surtout si vous voulez cuire les légumes dans leur entier (p.ex. pommes de terre en robe des champs).
- Lavez les légumes et nettoyez-les avant de peser la quantité nécessaire à la recette et de les couper en petits morceaux.
- Assaisonnez comme vous le faites d'habitude mais ne salez en règle générale qu'après la cuisson.
- Ajoutez environ 5 cuillerées à soupe d'eau pour 500 g de légumes, un peu plus pour les légumes riches en fibres.
- On cuira en général les légumes dans une terrine à couvercle. On peut cuire les légumes à forte teneur en eau, comme les oignons ou les pommes de terre en robe des champs, sans addition d'eau en les enveloppant dans une feuille de plastique cuisine résistant à la chaleur.
- Remuez ou retournez les légumes à la moitié du temps de cuisson.
- Après la cuisson, laissez reposer les légumes environ 2 minutes pour que la température se répartisse uniformément (temps de repos).
- Les temps de cuisson indiqués sont des valeurs approximatives qui sont fonction de la température de départ et de la nature des légumes. Plus les légumes sont frais, plus les temps de cuisson sont courts.



**LÉGENDE**



**UTILISATION DU FOUR À MICRO-ONDES**

Votre four à micro-ondes dispose de 11 niveaux de puissance. Pour choisir le niveau de puissance, suivre les indications données dans ce livre de cuisine. En règle générale, suivez les recommandations de la page F-10.



**GRIL HAUT**

A usages multiples pour griller viande, volaille et poisson.



**UTILISATION DE L'AIR CHAUD (CONVECTION)**

Vous pouvez de cette manière choisir parmi 10 niveaux de température de convection (40°C - 250°C).



**UTILISATION COMBI. (CUISSON COMBINÉE CONV.) MICRO-ONDES ET AIR CHAUD**

Ce type d'utilisation vous permet d'allier les divers niveaux de puissance de micro-ondes, de 10 P à 60 P, à la température d'air chaud souhaitée (40 à 250°C).



**UTILISATION COMBI. (CUISSON COMBINÉE GRIL) MICRO-ONDES ET GRIL**

Ce type d'utilisation vous permet d'allier les divers niveaux de puissance de micro-ondes, de 10 P à 80 P, au gril.

**ABBREVIATIONS**

P = pour cent

CS = cuillerée à soupe

CC = cuillerée à café

Tasse = une tasse complète

Mn = Minute

kg = kilogramme

g = gramme

l = litre

ml = millilitre

cm = centimètre

dm. = diamètre

emb. = emballage

s = secondes

SG. = surgelé

MG = matières grasses

env. = environ



## TABLEAUX

### TABLEAU : DECONGELER

Aliments	Quantité -g-	Niveau de Puissance	Temps décongélation -Min.-	Conseils	Temps de repos -Min-
Petites saucisses	300	30 P	3½-4	Les poser les unes à côté des autres et les retourner à la moitié du temps de décongélation	5-10
Viande froide	200	30 P	2-4	Enlever les tranches d'en-dessus au bout de chaque minute	5
Poisson entier	700	30 P	9-11	Retourner à la moitié du temps de décongélation	30-60
Crevettes	300	30 P	4-6	Retourner à la moitié du temps de décongélation et retirer les parties décongelées	5
Filet de poisson	400	30 P	5-7	Retourner à la moitié du temps de décongélation	5-10
Pain entier	1000	30 P	8-10	Retourner à la moitié du temps de décongélation	15
Crème	200	30 P	2+2	Enlever le couvercle; à la moitié du temps de décongélation, verser dans une terrine et poursuivre	5-10
Beurre	250	30 P	2-3	Seulement commencer à décongeler	15
Fruits comme les fraises, framboises, cerises, prunes	250	30 P	2-4	Poser régulièrement les uns à côté des autres, retourner à la moitié du temps de décongélation	5

Pour décongeler la volaille, les pattes de poulet, les côtelettes, les steaks, les rôtis, viande hachée, le pain en tranches et Crème gâteau veuillez utiliser la fonction automatique pour décongeler.

### TABLEAU : DECONGELER ET CUIRE

Aliments	Quantité -g-	Réglage	Niveau de Puissance	Temps de cuisson -Min.-	Ajout d'eau	Conseils	Temps de repos -Min-
Filet de poisson, ex. Filet à la bordelaise	400		100 P	10-12	-	Retirez l'emballage, placez sur un plat en porcelaine et couvrir	1-2
Truite, 1 pièce	250-300		100 P	5-6	-	Couvrir	1-2
Assiette préparée	400		100 P	6-8	-	Couvrir, mélanger après 5 minutes	2
Légumes	300		100 P	6½-8	5 c.s.	Couvrir, mélanger à la moitié du temps	2
Légumes	450		100 P	8-10	5 c.s.	Couvrir, mélanger à la moitié du temps	2

### TABLEAU : CUIRE DES LEGUMES FRAIS

Aliments	Quantité -g-	Niveau de Puissance	Temps décongélation -Min.-	Conseils	Quantité d'eau -c.s.-
Légumes	300	100 P	5-7	Préparer comme d'habitude, couvrir	5
(par exemple, Chou-fleur, poireau, fenouil, brocoli, poivron, courgette)	500	100 P	8-10	mélanger de temps en temps	5



**TABLEAU : RECHAUFFER DES BOISSONS ET DES ALIMENTS**

Boissons/Aliments	Quantité -g/ml-	Niveau de Puissance	Temps -Min-	Conseils
Boissons, 1 tasse	150	100 P	½-1	Ne pas couvrir
Assiette préparée (légumes, viande et accompagnements)	400	100 P	2½-4	Humecter la sauce avec un peu d'eau, couvrir, mélanger une fois entre-temps
Plat unique, soupe	200	100 P	1-2	Couvrir, mélanger après avoir réchauffé
Accompagnements	200	100 P	env. 1 ½	Humecter avec un peu d'eau, couvrir, mélanger de temps en temps
Viande, 1 tranche <sup>1</sup>	200	100 P	env. 2	Humecter la sauce avec un peu d'eau, couvrir
Petites saucisses, 2 pièces	180	40 P	2-2½	Piquer plusieurs fois la peau
Aliments pour bébés, 1 verre	190	40 P	½-1	Retirer le couvercle, bien mélanger après avoir réchauffé et tester la température
Fondre de la margarine ou du beurre <sup>1</sup>	50	100 P	env. ½	Couvrir
Fondre du chocolat	100	40 P	env. 3	Mélanger une fois entre-temps
Dissoudre 6 feuilles de gélatine	10	40 P	½-1	Faire tremper dans de l'eau, bien égoutter et mettre dans un bol, mélanger de temps en temps

<sup>1</sup> à la température du réfrigérateur.

**TABLEAU : RÔTISSAGE DE VIANDE ET DE VOLAILLE**

Vian­des et Volailles	Quantité -g-	Réglage	Niveau de puissance/ temp	Temps de Cuisson -Min-	Conseils	Temps de repos -Min-
Rôtis (Porc, veau, agneau)	500		50 P/160°C	8-10 (*)	assaisonner selon le goût, poser sur la grille du bas, retourner après (*)	5
			50 P/160°C	8-10		
	1000		50 P/130°C	17-20 (*)		10
			50 P/130°C	14-16		
1500		50 P/130°C	28-32 (*)	10		
		50 P/130°C	23-27			
Rosbif à point	1000		30 P/200°C	17-19 (*)	épicer, poser sur la grille du bas avec la face grasse vers le bas retourner après(*)	10
			30 P/200°C	6-8		
	1500		30 P/200°C	25-27 (*)		10
			30 P/200°C	13-15		
Rôti viande	1000		60 P/230°C	21-23	préparer un hachis de viande (moitié hachée porc, moitié boeuf), le placer dans un plat à soufflé et cuire sur la grille du bas	10
Poulet	1200		30 P/220°C	17-20 (*)	Percez la peau du poulet. Assaisonnez avec de l'huile, du paprika, du sel et du poivre. Placez le poulet sur le trépied grill situé le plus en bas, le côté peau orienté vers le bas. Retournez après	3
			30 P/220°C	17-20		
Cuisses de poulet	600		10 P/230°C	11-13 (*)	épicer, poser sur la grille du bas avec les filets vers retourner après (*)	3
			10 P/230°C	9-11		



## TABLEAUX

### TABLEAU : FAIRE GRILLER, GRATINER

Gericht	Quantité -g-	Réglage	Niveau de Puissance	Temps de Cuisson -Min-	Conseils	Temps de repos -Min-
Rumsteaks (2)	400			7-9 (*) 4-6	Poser sur la grille du haut, retourner après (*), assaisonner après la cuisson	2
Côtelettes de porc (2)	300			9-12 6-8	Poser sur la grille du haut, retourner après (*), assaisonner après la cuisson	2
Saucisses à griller	400			7-9 (*) 5-6	Poser sur la grille du haut, retourner après (*)	2
Gratiner				10-14	Poser le plat à gratin sur la grille du bas	10
Toasts au fromage (4)			50 P	½ 5-7	Faire griller le toast, beurrer, garnir d'une tranche de jambon cuit, d'une tranche d'ananas et d'une tranche de fromage fondu. Poser cette préparation au milieu de la grille.	

### TABLEAU : RÉCHAUFFAGE ET CUISSON DE SNACKS SURGELÉS

Snacks -surgelés-	Quantité -g-	Réglage	Niveau de puissance/ temp	Temps de Cuisson -Min-	Conseils
Pommes de terre frites (normales)	250		60 P	4-5 2-4 (*) 3-4	Disposer dans un moule à quiche et placer ce dernier sur la grille du haut; retourner après (*)
(fines)	250		60 P	3-4 3-5 (*) 3-4	
Pizza, fines	300-400		20 P/220°C	10-12	220°C préchauffé. Poser sur la grille du haut
Pizza Américaine	400-500		30 P/220°C	9-11	220°C préchauffé. Poser sur la grille du haut
Baguettes garnies	250		20 P/230°C	8-10 env. 2	Poser sur la grille du haut



## ADAPTATION DE RECETTES CONVENTIONNELLES

### ● A la cuisson aux micro-ondes

Si vous voulez préparer vos recettes favorites avec le micro-ondes, vous devez respecter les conseils suivants : Réduisez les temps de cuisson d'un tiers à la moitié.

Suivez les indications des recettes de ce recueil. Les aliments à forte teneur en liquide comme la viande, le poisson, les volailles, les légumes, les fruits, les potées et les soupes peuvent être cuits facilement au micro-ondes. Il faut humecter la surface des aliments à faible teneur en humidité comme par exemple les plats cuisinés.

Pour les aliments crus qui doivent être cuits à l'étuvée, réduire l'addition de liquide aux deux tiers de la quantité indiquée dans la recette originale. Le cas échéant, rajouter du liquide pendant la cuisson.

On peut considérablement réduire l'addition de graisse. Une faible quantité de beurre, de margarine ou d'huile suffit à donner du goût au mets. Le micro-ondes est donc idéal pour cuire des plats à faible teneur en matières grasses, par exemple dans le cadre d'un régime.

### ● A la cuisson combinée

En général, les règles sont les mêmes que pour la cuisson au micro-ondes. De plus, il faut tenir compte des conseils suivants :

1. Lors du réglage de la température de l'air chaud, respectez les indications de ce recueil de recettes. Pour les temps de cuisson assez longs, ne choisissez pas une température trop élevée car les mets bruniraient trop rapidement sans être complètement cuits.
2. Il faut moduler la puissance des micro-ondes en fonction de la nature des aliments et du temps de cuisson. Respectez les indications de ce recueil de recettes.
3. Lorsque vous préparez des plats en cuisson mixte micro-ondes + gril, vous devez savoir que pour les aliments épais et de grande taille, comme les rôtis de porc, le temps de cuisson micro-ondes est plus long que pour les aliments plats et de petite taille. Pour la cuisson au gril, c'est l'inverse. Plus l'aliment est près du gril, plus il brunit rapidement. Cela signifie que lorsque vous préparez de grosses pièces à rôtir en cuisson mixte, le temps nécessaire pour les griller est éventuellement plus court que pour les pièces plus petites.
4. Pour la cuisson mixte ou la cuisson à l'air chaud seulement, on utilise en règle générale la grille du bas. Pour le gril, utilisez la grille du haut pour obtenir un brunissage rapide et uniforme (exception: les aliments épais et de grande taille et les soufflés seront cuits sur la grille du bas).

## LA PREPARATION DES RECETTES

- Toutes les recettes de ce recueil sont, à défaut d'indication contraire, prévues pour quatre personnes.
- Vous trouverez au début de chaque recette des recommandations sur la vaisselle à utiliser et sur le temps de cuisson total.
- S'il est indiqué dans la recette qu'il faut utiliser le trépied situé le plus en bas ou le plus en haut, employez exclusivement les trépieds circulaires.
- A défaut d'indication contraire, les quantités indiquées sont celles des aliments nettoyés et prêts à cuisiner.
- Les œufs utilisés pour les recettes ont un poids de 55 g (calibre 3).



## Hors d'œuvre et snacks

Allemagne

### Toast aux champignons

Champignontoast

Temps de cuisson total: env. 3-4 mn  
Vaisselle: Grille du haut

#### Ingrédients

2 CC	de beurre ou de margarine
2	gousses d'ail, écrasées
	Sel
4	tranches de pain de mie
75 g	de champignons frais, en tranches
	Sel et Poivre
75 g	de fromage râpé
4 CC	Persil, finement haché
	Poudre de paprika, doux

#### Préparation

- Mélanger le beurre, l'ail et le sel.
- Griller les tranches de pain de mie et les tartiner de beurre d'ail. Placer les champignons sur les toast, saler et poivrer.
- Mélanger le fromage avec le persil et le mettre sur les champignons, puis les saupoudrer de poudre de paprika.
- Placer les toasts sur la grille du haut et faire gratiner.

3-4 mn. 30 P



Suisse

### Gâteau au fromage suisse

Schweizer Käsewähe

Temps de cuisson total: env. 32-36 minutes  
Vaisselle: 1 moule à tarte  
(Ø environ 30-32 cm)

#### Ingrédients

250 g	de farine
120 g	de beurre ou de margarine
80 ml	d'eau
1 CC	de sel
1 CC	de beurre ou de margarine pour graisser le moule
1	oignon (50 g) haché menu
170 g	d'emmental râpé
170 g	de gruyère râpé
4 CS	de farine (40 g)
3	oeufs
270 ml	de lait
120 g	de yaourt maigre
1 CC	de sel
	Noix de muscade

#### Préparation

- Pétrir la farine, le beurre, l'eau et le sel. Étaler la pâte sur un plan de travail fariné. Graisser le moule, y mettre la pâte et la percer à plusieurs endroits avec une fourchette.
- Précuire la pâte sur la grille du bas.

12-14 mn. 40 P/230°C

- Mélanger les oignons avec le fromage et la farine. Batta les oeufs, le lait, le yaourt et les épices; incorporer le mélange fromage-farine-oignons.
- Verser la garniture sur la pâte. Cuire sur la grille du bas.

20-22 mn. 30 P/230°C



Italie

### Pizza aux artichauts

Pizza ai carciofi

Temps de cuisson total: env. 20-24 minutes  
Vaisselle: 1 moule à pizza (Ø environ 30 cm)

#### Ingrédients

15 g	de levure de boulanger ou
½ paquet	de levure sèche (4 g)
1 pincée	de sucre
120 ml	d'eau tiède
200 g	de farine
½ CC	de sel
1 CS	d'huile d'olive
300 g	de tomates en boîte, égouttées
50 g	de salami coupé en tranches
70 g	de jambon cuit coupé en tranches
120 g	de coeurs d'artichauts en boîte
1 CC	d'huile d'olive pour graisser le moule
	Basilic
	origan
	thym
	Sel
	poivre
10	olives
100 g	d'emmental râpé

#### Préparation

- Délayer la levure et le sucre dans l'eau tiède.
- Dans une terrine, mettre la farine, y faire une fontaine, ajouter peu à peu la levure et le sucre dissous dans l'eau. Ajouter le sel et l'huile. Bien travailler la pâte jusqu'à ce qu'elle devienne élastique.
- Couvrir la pâte avec du film microondes résistant à la chaleur ou un torchon humide et la laisser lever.

20 mn. 40°C

- Couper les tomates en tranches, couper en quatre les coeurs d'artichauts et les tranches de salami et de jambon.
- Huiler le moule à pizza. Étaler la pâte, la mettre dans le moule et la garnir de tomates. Assaisonner et ajouter les autres ingrédients. Décorer avec les olives et saupoudrer de fromage.
- Cuire au four préchauffé sur la grille du bas.

10-12 mn. 40 P/230°C

10-12 mn. 230°C





## Hors d'œuvre et snacks

Autriche

### Petites saucisses en croûte

Würstchen im Teigmantel

8 saucisses

Temps de cuisson total: env. 25-27 minutes  
 Vaisselle: 1 tôle (Ø environ 30 cm)  
 Papier pour cuisson au four

#### Ingrédients

8 petites saucisses (50 g chacune)  
 300 g de pâte feuilletée surgelée  
 1 jaune d'oeuf  
 un peu d'eau  
 Sel  
 Cumin

#### Préparation

1. Percer soigneusement la peau des saucisses en plusieurs endroits.
2. Décongeler la pâte feuilletée en suivant les indications figurant sur l'emballage et l'étaler pour obtenir une pâte fine. Couper la pâte en 8 rectangles et enrouler chaque saucisse dans un rectangle.
3. Mélanger le jaune d'oeuf avec un peu d'eau. En badigeonner les rouleaux de pâte feuilletée et les saupoudrer de sel, de poivre et de carui.
4. Recouvrir la tôle de papier pour cuisson au four, y disposer les saucisses et cuire au four préchauffé sur la grille du bas.

25-27 mn. 230°C

Espagne

### Champignons de Paris farcis au romarin

Champiñones rellenos al romero

Temps de cuisson total: env. 11½-16½ minutes  
 Vaisselle: 1 terrine à couvercle (1 litre)  
 1 terrine rond à couvercle (Ø env. 26 cm)

#### Ingrédients

8 gros champignons de Paris entiers (env. 500 g)  
 2 CS de beurre ou de margarine (20 g)  
 1 oignon (50 g), haché menu  
 50 g de jambon cru  
 poivre gris moulu  
 romarin haché  
 125 ml de vin blanc sec  
 125 ml de crème  
 2 CS de farine (20 g)

#### Préparation

1. Couper les pieds des champignons en petits morceaux. Couper le jambon en petits dés.
2. Répartir le beurre au fond de la terrine. Ajouter l'oignon, le jambon, les pieds de champignons, assaisonner avec le poivre et le romarin, couvrir et cuire.

3-5 mn. 100 P

Laisser refroidir.

3. Réchauffer dans l'autre terrine couverte 100 ml de vin et la crème.

1-2 mn. 100 P

4. Mélanger la farine et le reste du vin, mélanger au liquide chaud.

env. ½ mn. 100 P

5. Remplir les champignons avec la farce au jambon, les disposer dans la sauce. Poser la terrine et faire cuire sur la grille du haut. Placer le plat sur la grille supérieure et cuire à découvert.

7-9 mn. 30 P

Après le cuisson, laisser les champignons reposer environ 2 minutes.

France

### Quiche aux crevettes

Temps de cuisson total: env. 25-30½ minutes  
 Vaisselle: 1 moule à tarte (Ø environ 26 cm)  
 1 terrine à couvercle (2 litres)

#### Ingrédients

100 g de farine  
 60 g de beurre ou de margarine  
 2 CS d'eau froide  
 1 CC de beurre ou de margarine pour graisser le moule  
 2 oignons (100 g) hachés menu  
 100 g de lard maigre (2 tranches), coupé en petits dés  
 100 g de crevettes décortiquées  
 2 CS de beurre ou de margarine (20 g)  
 2 oeufs  
 100 ml de crème aigre  
 Sel et poivre  
 Noix de muscade  
 1 CS de persil haché

#### Préparation

1. Pétrir la farine, le beurre et l'eau et laisser reposer la pâte 30 minutes au frais.
2. Graisser le moule. Étaler la pâte, en garnir le moule, la percer à plusieurs endroits avec une fourchette et la précuire.

4-5 mn. 100 P

3. Beurrer la terrine. Faire cuire (terrine couverte) les oignons, le lard et les crevettes. Remuer une fois pendant la cuisson.

3-5 mn. 100 P

Laisser refroidir et verser le jus de cuisson.

4. Batta les oeufs en omelette avec la crème aigre et les épices.
5. Mélanger tous les ingrédients, en garnir la pâte. Cuire sur la grille du bas.

15-17 mn. 20 P/230°C

3-3½ mn.

6. Avant de servir, garnir la quiche de persil haché.



## Soupes

Suède

### Bisque de crabe

kräftsoppa

Temps de cuisson total: env. 11-15 minutes  
Vaisselle: 1 terrine à couvercle (2 litre)

#### Ingrédients

1	oignon (50 g) haché menu
50 g	de carottes coupées en rondelles
2 CS	de beurre ou de margarine (20 g)
500 ml	de bouillon de viande
100 ml	de vin blanc
100 ml	de madère
200 g	de crabe en boîte
½	feuille de laurier
3	Poivre blanc en grains
	Thym
3 CS	de farine (30 g)
100 ml	de crème
1 CS	de beurre ou de margarine

#### Préparation

1. Mettre les légumes et le beurre ou la margarine dans la terrine, couvrir et réchauffer.

2-3 mn. 100 P

2. Ajouter le bouillon de viande, le vin, le madère, le crabe et les épices aux légumes. Couvrir et cuire.

7-9 mn. 40 P

3. Retirer le laurier et les grains de poivre de la soupe. Délayer la farine dans un peu d'eau froide et la verser dans la soupe. Ajouter la crème, mélanger et réchauffer.

2-3 mn. 100 P

4. Remuer la soupe environ 5 minutes et y ajouter le beurre avant de servir.

..... .....

Suisse

### Potage à l'orge des Grisons

Bündner Gerstensuppe

Temps de cuisson total: env. 30-35 minutes  
Vaisselle: 1 terrine à couvercle (2 litres)

#### Ingrédients

2 CS	de beurre ou de margarine (20 g)
1	oignon (50 g) haché menu
1-2	carottes (130 g) coupées en rondelles
15 g	de céleri coupé en dés
1	poireau (130 g) coupé en rondelles
3	feuilles de chou blanc (100 g) coupées en lamelles
	Poivre
200 g	d'os de veau
50 g	de grains d'orge
50 g	de lard maigre coupé en minces tranches
700 ml	de bouillon de viande
	peffer
4	saucisses de Francfort (300 g)

#### Préparation

1. Mettre le beurre et l'oignon haché dans la terrine, couvrir et cuire à l'étuvée.

1-2 mn. 100 P

2. Mettre les légumes dans la terrine. Ajouter les os, le lard maigre et l'orge et verser le bouillon de viande. Poivrer, couvrir et cuire.

9-11 mn. 100 P

20-22 mn. 40 P

3. Couper les saucisses en petits morceaux et les mettre dans la soupe 5 minutes avant la fin de la cuisson.
4. Après la cuisson, laisser reposer la soupe environ 5 minutes. Retirer les os avant de servir.

..... .....

Pays-Bas

### Soupe aux champignons de Paris

Champignonsoep

Temps de cuisson total: env. 10-13 minutes  
Vaisselle: 1 terrine à couvercle (2 litres)

#### Ingrédients

200 g	de champignons de Paris coupés en tranches
1	oignon (50 g) haché menu
300 ml	Bouillon
300 ml	de crème
2½ CS	de farine (25 g)
2½ CS	de beurre ou de margarine (25 g)
	sel
	Poivre
150 g	de crème fraîche

#### Préparation

1. Placez des légumes et du bouillon dans un saladier, recouvrez et chauffez.

7-9 mn. 100 P

2. Réduire tous les ingrédients en purée au mixer.
3. Pétrissez la farine et le beurre pour obtenir une pâte et mélangez-la avec la soupe aux champignons jusqu'à ce que le tout soit homogène. Assaisonnez avec du sel et du poivre, recouvrez et continuez la cuisson.

3-4 mn. 100 P

4. Après la cuisson, mélangez la préparation avec de la crème fraîche si vous le souhaitez.

..... .....

## Soupes

Espagne

### Velouté de pommes de terre

Crema de patata

Temps de cuisson total: env. 16-22 minutes  
Vaisselle: 2 terrines à couvercle (2 litres)

#### Ingrédients

300 ml	de bouillon de viande
300 g	de pommes de terre coupées en dés
1	oignon (50 g) haché menu
1	feuille de laurier
500 ml	de lait
2-3 CS	de beurre ou de margarine (20-30 g)
2 CS	de farine (20 g)
	Sel et poivre
	noix de muscade râpée
3 CS	de crème fraîche

#### Préparation

- Mettre dans la terrine le bouillon, les pommes de terre, l'oignon et la feuille de laurier, couvrir et cuire.

8-10 mn.  100 P

- Retirer le laurier et réduire en purée au batteur.
- Faire chauffer le lait.

3-5 mn.  100 P

- Pétrir le beurre et la farine et les incorporer au lait.
- Ajouter la purée de pommes de terre, les épices et la crème fraîche. Couvrir la terrine et cuire en remuant de temps en temps.

5-7 mn.  100 P

..... ■ ■ ■ .....

France

### Soupe à l'oignon gratinée

Temps de cuisson total: env. 15-19 minutes  
Vaisselle: 1 terrine à couvercle (2 litres)  
4 tasses (200 ml)

#### Ingrédients

1 CS	de beurre ou de margarine
2	oignons (100 g) coupés en rondelles
800 ml	de bouillon de viande
	Sel
	poivre
2	tranches de pain de mie
4 CS	de fromage râpé (40 g)

#### Préparation

- Répartir le beurre dans la terrine, y mettre les rondelles d'oignons, le bouillon de viande et les épices, couvrir et cuire.

9-11 mn.  100 P

- Faire griller le pain de mie, couper les tranches en dés et les disposer dans les tasses. Verser dessus la soupe à l'oignon et saupoudrer de fromage.
- Poser les tasses sur la grille du haut et faire gratiner.

6-8 mn.  100 P

..... ■ ■ ■ .....

## Viandes, Poissons et Volailles

Allemagne

### Brochettes de viande panachées

Bunte Fleischspieße

Temps de cuisson total: env. 17-20 minutes  
Vaisselle: Grille du haut  
4 brochettes en bois  
(longueur environ 25 cm)

#### Ingrédients

400 g	d'escalope de porc
100 g	de lard maigre
2	oignons (100 g) coupés en quatre
4	tomates (250 g) coupées en quatre
½	poivron vert (100 g) coupé en huit
3 CS	d'huile
4 CC	de paprika doux
	Sel
1 CC	de piment de Cayenne
1 CC	de sauce Worcester

#### Préparation

- Couper la viande et le lard en dés de 2 à 3 cm.
- Enfiler en alternance la viande et les légumes sur les quatre brochettes.
- Mélanger l'huile et les épices et en badigeonner les brochettes. Poser les brochettes sur la grille du haut et les griller. Retourner les brochettes aux deux tiers du temps de cuisson.

17-20 mn.  40 P

- Après la cuisson, laisser reposer les brochettes 2 minutes environ avant de servir.

..... ■ ■ ■ .....

Italie

### Côtelettes d'agneau au beurre aux fines herbes

Costolette di agnello al burro verde

Temps de cuisson total: env. 22-27 minutes  
Vaisselle: Grille du haut

#### Ingrédients

1-2 CS	de persil haché menu
1	gousse d'ail écrasée
50 g	de beurre ramolli
2 CS	de vin blanc sec
	Poivre fraîchement moulu
8	côtelettes d'agneau de 100 g
	Sel

#### Préparation

- Mélanger le persil, la gousse d'ail et le beurre. Incorporer lentement le vin blanc et poivrer.
- Laver les côtelettes et les sécher, les inciser avec un couteau pointu à l'endroit le plus épais. Garnir l'incision de beurre aux fines herbes. Enduire les côtelettes avec le reste du beurre sur les deux faces.
- Faire griller les côtelettes sur la grille du haut.

14-16 mn.  Retournez la préparation.

8-11 mn.  100 P

- Saler à la sortie et laisser reposer environ 2 minutes.

..... ■ ■ ■ .....

## Viandes, Poissons et Volailles

Espagne

### Jambon farci

Jamón relleno

Temps de cuisson total: env. 13½-17 minutes  
 Vaisselle: 1 terrine à couvercle (2 litre)  
 1 plat ovale à gratin  
 (longueur env. 32 cm)

#### Ingrédients

150 g d'épinards frais sans tige  
 150 g de fromage blanc à 20% MG  
 50 g d'emmental  
 Poivre  
 Paprika doux  
 8 tranches de jambon cuit (400 g)  
 125 ml d'eau  
 125 ml de crème  
 2 CS de farine (20 g)  
 2 CS de beurre ou de margarine (20 g)  
 1 CC de beurre ou de margarine pour graisser le plat

#### Préparation

- Couper finement les épinards, les mélanger au fromage blanc et au fromage et épicer.
- Garnir chaque tranche de jambon avec une cuillerée à soupe de la farce, la rouler et y enfoncer une pique.
- Faire une sauce béchamel : verser l'eau et la crème dans la terrine, couvrir et réchauffer.

env. 2 mn.  100 P

- Pétrir le beurre avec la farine, incorporer au liquide et bien mélanger au fouet.  
Couvrir, faire bouillir jusqu'à ce que la sauce soit liée.

env. ½-1 mn.  100 P

Remuer et assaisonner.

- Placez les rouleaux de jambon dans le plat à gratin graissé, versez la sauce sur le tout et faites cuire la préparation sur le trépied bas.

11-14 mn.  60 P

Après la cuisson, laisser reposer les roulades environ 2 minutes avant de servir.

Conseil:

Vous pouvez aussi utiliser une sauce béchamel en vente dans le commerce.



Grèce

### Aubergines farcies à la viande hachée



Melitsánas jemistes mé kimá

Temps de cuisson total: env. 18-20 minutes  
 Vaisselle: 1 terrine à couvercle (1 litre)  
 1 plat ovale à gratin à couvercle  
 (longueur env. 30 cm)

#### Ingrédients

2 aubergines sans tige (env. 250 g chacune)  
 Sel  
 3 tomates (env. 200 g)  
 1 CC d'huile d'olive pour graisser la terrine  
 2 oignons (100 g) hachés  
 4 piments verts doux  
 200 g de viande hachée de boeuf ou d'agneau  
 2 ousses d'ail broyées  
 2 CS de persil non frisé haché  
 Sel  
 poivre  
 paprika fort  
 60 g de fromage de brebis grec coupé en dés  
 1 CC d'huile d'olive pour graisser le plat

#### Préparation

- Couper les aubergines en deux dans le sens de la longueur. Les évider à la petite cuiller en laissant environ 1 cm de pulpe. Saler les aubergines. Couper la pulpe en dés.
  - Peler deux tomates, enlever la partie dure et les couper en dés.
  - Graisser le fond de la terrine avec l'huile d'olive, y mettre les oignons, couvrir et cuire à l'étuvée.
- env. 2 mn.  100 P
- Enlever la queue et les pépins des piments, les couper en rondelles. En mettre un tiers de côté pour la décoration. Mélanger la viande hachée avec les dés d'aubergine d'oignons et de tomate, les piments, les gousses d'ail broyées et le persil, épicer.
  - Sécher les moitiés d'aubergine. Les farcir avec la moitié du hachis, étaler le fromage de brebis puis recouvrir avec le reste de la farce.
  - Garnir les moitiés d'aubergines avec la dernière tomate coupée en tranches et les rondelles de piment. Les mettre dans le plat à gratin, poser sur la grille du bas et cuire.
- 16-18 mn.  60 P

Laisser reposer les aubergines environ 2 minutes après la cuisson.

Conseil:

Vous pouvez remplacer les aubergines par des courgettes.



## Viandes, Poissons et Volailles

Chine

### Porc aux noix de cajou

Guangzhou

Temps de cuisson total: env. 16-19 minutes

Vaisselle: Moule à quiche  
1 terrine à couvercle (2 litres)

#### Ingrédients

2	champignons noirs séchés
1 CS	de vin de riz (saké)
1 CS	d'huile
1 CC	de sel
1 CS	de sucre
1 CS	d'huile pour graisser le moule à quiche
300 g	de filet de porc coupé en dés
100 g	de noix de cajou
1	échalote (20 g) hachée menu
2	gousses d'ail écrasées
50 g	de poivron rouge coupé en dés
50 g	de poivron vert coupé en dés
1 CS	de fécule de maïs
200 ml	d'eau
1 CC	de sauce de soja
	Sel, Sucre et Poivre blanc

#### Préparation

1. Verser de l'eau bouillante sur les champignons et les faire gonfler au moins 30 minutes.
2. Mélanger le saké avec le sel, huile, et le sucre, y faire mariner la viande 20 minutes.
3. Huiler le moule à quiche. Etaler la viande dans le moule. Griller sans couvrir sur la grille du haut. Retourner au env. 7 minutes du temps de cuisson et ajouter les noix de cajou.

9-11 mn. 100 P

4. Mettre la viande et les noix de cajou dans une terrine, ajouter les légumes, couvrir et cuire.

5-6 mn. 100 P

5. Mélanger la fécule de maïs, l'eau, la sauce de soja et les épices et incorporer au mélange viande-légumes. Cuire terrine fermée. Remuer de temps en temps et à la fin du temps de cuisson.

env. 2 mn. 100 P

..... ■ ■ ■ .....

Suisse

### Emincé de veau à la zurichoise

Zürcher Geschnetzeltes

Temps de cuisson total: env. 8-13 minutes

Vaisselle: 1 terrine à couvercle (2 litres)

#### Ingrédients

600 g	de filet de veau
1 CS	de beurre ou de margarine
1	oignon (50 g) haché menu
100 ml	de vin blanc
	Liant à sauce de viande assaisonnée, foncé, pour environ ½ l de sauce
300 ml	de crème
1 CS	de persil haché

#### Préparation

1. Couper le filet en bandes de l'épaisseur d'un doigt.
2. Enduire uniformément la terrine de beurre. Mettre l'oignon et la viande dans la terrine, couvrir et cuire. Remuer une fois pendant la cuisson.

6-9 mn. 100 P

3. Ajouter le vin blanc, le liant à sauce et la crème, remuer, couvrir et continuer la cuisson. Remuer une fois pendant la cuisson.

2-4 mn. 100 P

4. Goûter l'émincé, remuer encore une fois et laisser reposer environ 5 minutes. Le garnir de persil.

..... ■ ■ ■ .....

France

### Lapin au thym

Temps de cuisson total: env. 38-43 minutes

Vaisselle: 1 plat à gratin à couvercle (2 litres)

#### Ingrédients

1	lapin (1 kg)
2 CS	de beurre
1 CS	de beurre ou de margarine pour graisser le plat
100 g	de petit lard coupé en dés
15	petits oignons (300 g) entiers, épluchés
	Sel
	poivre
100 ml	d'eau
1 CS	de thym frais haché menu
150 ml	de crème fraîche
1	jaune d'oeuf
	Sel
	poivre

#### Préparation

1. Préchauffer le four à 230°C. Laver le lapin, le sécher et le couper en 8 portions. Poser les portions sur la grille du haut et les faire dorer légèrement en les retournant aux deux tiers du temps de cuisson.

21-23 mn. 230°C

2. Graisser le moule à gratin, y mettre le petit lard et les oignons. Disposer les morceaux de lapin, assaisonner et arroser d'eau. Couvrir le plat et cuire.

15-18 mn. 100 P

3. Sortir les morceaux de lapin et les garder au chaud. Mettre le thym dans le plat et incorporer la crème fraîche.

4. Dans une tasse, battre le jaune d'oeuf en ajoutant peu à peu la sauce. Incorporer ensuite le jaune d'oeuf au reste de la sauce. Couvrir le plat et cuire.

env. 2 mn. 60 P

5. Assaisonner la sauce, remuer et la verser sur la viande.

..... ■ ■ ■ .....

## Viandes, Poissons et Volailles

Italie

### Escalopes de veau à la mozzarella

Scaloppa alla pizzaiola

Temps de cuisson total: env. 18-22 minutes  
 Vaisselle: 1 plat bas, carré à gratin  
 (longueur environ 25 cm)

#### Ingrédients

2 fromages de mozzarella de 150 g  
 400 g de tomates en boîte, pelées  
 4 escalopes de veau (600 g)  
 20 ml d'huile d'olive  
 2 gousses d'ail coupées en rondelles  
 Poivre fraîchement moulu  
 de câpres (20 g)  
 2 CS Origan, Sel

#### Préparation

- Couper la mozzarella en tranches. Réduire les tomates en purée au batteur.
- Laver les escalopes, les sécher et les aplatir. Répartir l'huile et les rondelles d'ail dans le plat à gratin. Disposer les escalopes et les napper de coulis de tomates. Garnir de câpres, saupoudrer de poivre et d'origan et cuire terrine couverte sur la grille du bas.

9-11 mn. 60 P

Touner les tranches d'escalope.

- Garnir chaque escalope de quelques tranches de mozzarella, saler et faire griller sans couvrir sur la grille du haut.

9-11 mn. 50 P

Après la cuisson, laisser reposer environ 5 minutes.

Conseil:

Vous pouvez servir ces escalopes avec des spaghetti et une salade fraîche.

Grèce

### Agneau braisé aux haricots verts

Krás mé fasólia

Temps de cuisson total: env. 17-21 minutes  
 Vaisselle: 1 terrine à couvercle (2 litres)

#### Ingrédients

1-2 tomates (100 g)  
 400 g de viande d'agneau désossé  
 1 CC de beurre ou de margarine pour graisser la terrine  
 1 oignon (50 g) haché menu  
 1 gousse d'ail broyée  
 Sel et Poivre  
 Sucre  
 250 g de haricots verts en conserve

#### Préparation

- Peler les tomates, enlever la partie dure et les réduire en purée au mixer.
- Couper la viande d'agneau en gros dés. Beurrer la terrine, y mettre la viande, l'oignon et la gousse d'ail, épicer, couvrir et cuire.

7-9 mn. 100 P

- Ajouter les haricots et la purée de tomates à la viande, couvrir et continuer la cuisson.

10-12 mn. 60 P

Après la cuisson, laisser l'agneau braisé reposer environ 5 minutes.

Conseil:

Si vous utilisez des haricots frais, il faut les précuire.

Pays-Bas

### Terrine de viande hachée

Gehacktschotel

Temps de cuisson total: env. 23-25 minutes  
 Vaisselle: 1 terrine à couvercle (2 litres)

#### Ingrédients

500 g de viande hachée (moitié porc, moitié boeuf)  
 3 oignons (150 g) hachés menu  
 1 oeuf  
 50 g de chapelure  
 Sel  
 Poivre  
 350 ml Bouillon  
 70 g de concentré de tomates  
 2 pommes de terre (200 g) coupées en dés  
 2 carottes (200 g) coupées en dés  
 2 CS de persil haché

#### Préparation

- Bien pétrir la viande hachée, les oignons hachés, l'oeuf et la chapelure pour obtenir une pâte homogène, saler et poivrer. Mettre la pâte dans la terrine.
- Mélangez le bouillon et la purée de tomates.
- Ajouter les pommes de terre, les carottes et le bouillon à la viande hachée, mélanger et cuire à couvert. Remuer une fois avant la fin de la cuisson.

23-25 mn. 100 P

Remuer encore la terrine et laisser reposer environ 5 minutes. Garnir de persil avant de servir.

## Viandes, Poissons et Volailles

Allemagne

### Filet de boeuf en pâte feuilletée

Rinderfilet in Blätterteig

Temps de cuisson total: env. 34-41 minutes  
 Vaisselle: 1 terrine à couvercle (2 litres)  
 1 plat à gratin  
 (longueur environ 26 cm)

#### Ingrédients

300 g de pâte feuilletée surgelée  
 1 CS de beurre ou de margarine  
 150 g de lard maigre coupé en dés  
 4-5 oignons nouveaux (150 g) coupés en rondelles  
 300 g de champignons de Paris coupés en tranches  
 1 kg de filet de boeuf  
 1 CS d'huile végétale  
 1 CS de persil haché menu  
 1 gousse d'ail écrasée  
 1 oeuf  
 Sel  
 poivre  
 de lait

#### Préparation

- Décongeler la pâte feuilletée en suivant les indications figurant sur l'emballage. Étaler le beurre dans la terrine, répartir le lard, les oignons et les champignons, couvrir et faire cuire à l'étuvée. Remuer une fois de temps en temps.

4-6 mn. 100 P

Verser l'eau de cuisson.

- Laver le filet, le sécher et le badigeonner d'huile à l'aide d'un pinceau. Faire rôtir sur la grille du haut en retournant une fois.

15-17 mn. 30 P

- Mélanger le persil et l'ail aux légumes étuvés, saler et poivrer.
- Étaler la pâte feuilletée en formant un carré de 35 cm de côté en gardant un peu de pâte pour la garniture.
- Séparer le blanc de l'oeuf du jaune. Badigeonner les bords de la pâte de blanc d'oeuf et répartir la moitié des légumes au centre de la pâte.
- Saler et poivrer la viande et la poser sur les légumes. Répartir le reste des légumes sur le filet. Rabattre la pâte sur la viande et fermer en appuyant sur les bords. Percer la pâte en plusieurs endroits avec une fourchette.
- Rincer le plat à gratin à l'eau froide et y mettre la pâte feuilletée avec la fermeture vers le bas.
- Pour la décoration, découper des formes dans le reste de la pâte.
- Mélanger le jaune d'oeuf et le lait, badigeonner la pâte, cuire au four préchauffé sur la grille du bas.

15-18 mn. 50 P/230°C

Après la cuisson, laisser le filet de boeuf en pâte feuilletée reposer 10 minutes environ avant de servir.

Chine

### Crevettes aux piments forts

2 portions

Temps de cuisson total: env. 6-8 minutes  
 Vaisselle: 1 terrine à couvercle (1 litre)  
 1 terrine à couvercle (2 litres)

#### Ingrédients

6 grosses crevettes décortiquées (240 g)  
 45 ml de vin blanc  
 2 petits poireaux (200 g)  
 1-2 piments forts  
 20 g de gingembre  
 1 CS de fécule  
 2 CS d'huile végétale (20 g)  
 1 ½ CS de sauce de soja (20 ml)  
 1 CS de sucre  
 1 CS de vinaigre

#### Préparation

- Laver les crevettes, enlever la carapace et la queue. Inciser le dos et les vider. Couper les crevettes en 2 ou 3 morceaux. Inciser chaque morceau afin qu'il ne se contracte pas pendant la cuisson. Mettre les crevettes dans une terrine, les arroser de vin blanc, couvrir et mariner.
- Laver les poireaux et les piments et les sécher. Couper les poireaux en morceaux de 5 cm, couper les piments en deux et enlever les pépins. Peler le gingembre et le couper en rondelles.
- Retirer les crevettes du vin et les saupoudrer de fécule.
- Mettre l'huile, le poireau, les piments et les rondelles de gingembre dans la terrine, couvrir et réchauffer.

env. 2 mn. 100 P

- Ajouter les crevettes, les assaisonner de sauce de soja, de sucre et de vinaigre, remuer, couvrir et cuire.

4-6 mn. 100 P

Après la cuisson, laisser reposer de 1 à 2 minutes. Servir chaud.



## Viandes, Poissons et Volailles

France

### Filets de sole

2 portions

Temps de cuisson total: env. 11-13 minutes

Vaisselle: 1 plat ovale à gratin à couvercle  
(longueur environ 26 cm)

#### Ingrédients

400 g	de filets de sole
1	citron non traité
2	tomates (150 g)
1 CC	de beurre ou de margarine pour graisser le plat
1 CS	d'huile végétale
1 CS	de persil haché
	Sel
	poivre
4 CS	de vin blanc (30 ml)
2 CS	de beurre ou de margarine (20 g)

#### Préparation

1. Laver et sécher les filets de sole. Enlever les arêtes.
2. Couper le citron et les tomates en tranches fines.
3. Beurrer le plat, y disposer les filets et les arroser d'huile végétale.
4. Saupoudrer le poisson de persil, y disposer les tranches de tomates, saler et poivrer. Recouvrir les tomates avec les tranches de citron et arroser de vin blanc.
5. Parsemer les rondelles de citron de petites noisettes de beurre, couvrir et cuire.

11-13 mn. 60 P

Après la cuisson, laisser les filets de sole reposer environ 2 minutes avant de servir.

Conseil:

Vous pouvez aussi utiliser de la sébaste, du flétan, du mulet, du carrelet ou du cabillaud.



Norvège

### Gratin de poisson «Sandefjord»

Fiskegratin "Sandefjord"

Temps de cuisson total: env. 21-23 minutes

Vaisselle: 1 plat ovale à gratin  
(longueur environ 30 cm)

#### Ingrédients

800 g	de filet de poisson (lingue ou cabillaud)
	Jus d'un citron
	Sel
1 CC	de beurre ou de margarine pour graisser le plat
4	tomates (300 g), pelées, coupées en tranches
100 g	de crevettes décortiquées
3	oeufs
125 ml	de crème
2 CC	de poivre vert en grains
	Sel
1 CS	de persil non frisé haché menu

#### Préparation

1. Laver les filets, les sécher et les arroser de jus de citron. Les laisser reposer environ 15 minutes, les sécher à nouveau et les saler.
2. Graisser le plat et y disposer en couches successives les tranches de tomate, les crevettes et les filets de poisson.
3. Battre les oeufs avec la crème, les épices et le persil. Napper le gratin de sauce. Cuire sans couvrir sur la grille du bas.

21-23 mn. 50 P/200°C

4. Après la cuisson, couvrir le plat et laisser le gratin reposer de 5 à 10 minutes.



Suisse

### Filet de poisson à la sauce au fromage

Fischfilet mit Käsesauce

Temps de cuisson total: env. 17½-20½ minutes

Vaisselle: 1 terrine à couvercle (1 litre)  
1 plat ovale à gratin  
(longueur env. 26-30 cm)

#### Ingrédients

4	filets de poisson (env. 800 g) (p. ex. "Egli", flet ou cabillaud)
2 CS	de jus de citron
	Sel
1 CS	de beurre ou de margarine
1	oignon (50 g) haché menu
2 CS	de farine (20 g)
100 ml	de vin blanc
1 CC	d'huile végétale pour huiler le plat
100 g	d'emmental râpé
2 CS	de persil haché

#### Préparation

1. Laver les filets, les sécher et les arroser de jus de citron. Les laisser reposer environ 15 minutes, les sécher à nouveau et les saler.
2. Répartir le beurre au fond de la terrine, y ajouter l'oignon, couvrir et cuire à l'étuvée.

env. 1½ mn. 100 P

3. Saupoudrer l'oignon de farine et mélanger. Ajouter le vin blanc et mélanger.
4. Graisser le plat à gratin et y disposer les filets. Verser la sauce sur les filets, recouvrir de fromage râpé et faire cuire sur la grille du bas.

16-19 mn. 50 P

Après la cuisson laisser les filets reposer environ 2 minutes. Avant de servir, garnir avec du persil haché.





## Viandes, Poissons et Volailles

Allemagne

### Poêlée de dinde épicée

Pikante Putenpfanne

2 Portions

Temps de cuisson total: env. 21-26 minutes

Vaisselle: 1 plat ovale à gratin à couvercle  
(longueur env. 26 cm)

#### Ingrédients

1	tasse de riz long précuit (120 g)
1	sachet de safran
1 CC	de beurre ou de margarine pour graisser le plat
1	oignon (50 g) coupé en rondelles
1	poivron rouge (100 g) coupé en lamelles
1	petit poireau (100 g) coupé en lamelles
300 g	de blanc de dinde coupé en dés
	Poivre,
	paprika en poudre
2 CS	de beurre ou de margarine (20 g)
250 ml	Bouillon

#### Préparation

- Mélanger le riz et le safran et les mettre dans le plat préalablement graissé.  
Mélanger les rondelles d'oignon, les lamelles de poivron et de poireau et les dés de blanc de dinde et les épicer. Les disposer par couches sur le riz. Répartir le beurre en petites noisettes.
- Versez le bouillon sur la préparation, couvrez le tout et faites cuire la préparation.

5-7 mn.		100 P
16-19 mn.		20 P

Laisser reposer environ 5 minutes après la cuisson.

Conseil:

Vous pouvez remplacer les blancs de dinde par des blancs de poulet.

France

### Poulet au curry

Temps de cuisson total: env. 26-30 minutes

Vaisselle: 1 terrine à couvercle (3 litres)

#### Ingrédients

1	poulet (1000 g)
1 CC	de beurre ou de margarine pour graisser la terrine
2	carottes (200 g) coupées en petits dés
1	branche de céleri (150 g) coupée en petits dés
1	gousse d'ail
1	pomme épluchée (125 g) coupée en petits dés
1	oignon (50 g) haché menu
	Sel et Poivre
1-2 CS	de curry
1 CS	de farine
150 ml	d'eau (1 tasse)
3	tomates (200 g), pelées

#### Préparation

- Laver le poulet, le sécher et le couper en 8 portions.
- Beurrer la terrine, y mettre les morceaux de poulet, ajouter les dés de légumes, saler et poivrer. Saupoudrer de curry et de farine et bien mélanger. Ajouter l'eau et les tomates pelées et broyées. Couvrir et sur le trépidé bas cuire. Remuer une fois à la moitié du temps et continuer la cuisson sans couvercle.

26-30 mn. 60 P/220°C

Après la cuisson, laisser le poulet reposer 3 minutes environ.

Conseil:

Servir le poulet accompagné de riz, de noix de coco râpée, de condiment à la mangue et de rondelles de banane pour atténuer la force du curry.

Autriche

### Poulet farci rôti

Gefülltes Brathendl

2 portions

Temps de cuisson total: env. 27½-31 minutes

Vaisselle : Petit saladier avec couvercle, ficelle

#### Ingrédients

1	poulet (1000 g)
	Sel
	Romarin haché
	Marjolaine hachée
1	petit pain rassis (40 g)
	Sel
1	bouquet de persil haché menu (10 g)
1	Noix muscade
2 CS	de beurre ou de margarine (20 g)
1	jaune d'oeuf
3 CS	de beurre ou de margarine (30 g)
1 CS	de paprika doux
	Sel

#### Préparation

- Laver le poulet, le sécher, épicer l'intérieur avec le sel, le romarin et la marjolaine.
- Faire tremper le petit pain environ 10 minutes dans l'eau froide puis en extraire l'eau. Le mélanger avec le sel, le persil, la noix muscade, le beurre et le jaune d'oeuf et en farcir le poulet. Fermer le poulet avec de la ficelle.
- Placez le beurre dans le saladier, couvrez et chauffez.

env. ½-1 mn. 100 P

Mélanger le paprika et le sel avec le beurre et en badigeonner le poulet.

- Poser le poulet avec la poitrine vers le bas et rôtir sur la grille du bas. Retourner à la moitié du temps du cuisson.

27-30 mn. 50 P/200°C

Après la cuisson laisser le poulet reposer 5 minutes au four.



## Viandes, Poissons et Volailles

France

### Canard à l'orange

Temps de cuisson total: env. 62-70 minutes  
 Vaisselle: 1 moule rond (Ø environ 32 cm)  
 Assiette creuse  
 2 terrines à couvercle (2 litre)

#### Ingédients

- 1 jeune canard (1800 - 2000 g), vidé
- Sel
- poivre
- branche de marjolaine
- 200 ml d'eau
- 1 foie de canard (50 g)
- 6 oranges non traitées (1200 g)
- 1 CS de sucre (10 g)
- 1 CS d'eau
- 1 CS de vinaigre
- 250 ml de bouillon de viande
- 150 ml de porto
- 1 CS de fécule de pomme de terre (10 g)

#### Préparation

1. Laver l'intérieur et l'extérieur du canard, le sécher, saler et poivrer. Mettre la branche de marjolaine à l'intérieur du canard.
2. Verser l'eau dans le moule et poser une assiette creuse retournée dans le moule. Poser le canard sur l'assiette et cuire sur la grille du bas.  
Retourner le canard à mi-cuisson.

58-62 mn. 30 P/230°C

Poser le canard sur un plateau à servir que vous aurez préchauffé.

3. Recueillir avec précaution la graisse qui se trouve à la surface du jus de cuisson et la mettre dans une terrine. Écraser le foie de canard et cuire à couvert.

1-2 mn. 100 P

4. Éplucher deux oranges en faisant un zeste très fin. Couper le zeste en très fines lamelles, les mettre dans la deuxième terrine avec le sucre et l'eau, couvrir et faire chauffer.

1-2 mn. 100 P

5. Ajouter au foie de canard le zeste d'orange, le vinaigre, le bouillon de viande et le porto.
6. Presser une orange. Mélanger la fécule de pomme de terre et le jus d'orange et incorporer à la sauce. Couvrir la terrine et laisser la sauce prendre en remuant temps en temps et à la fin.

2-4 mn. 100 P

7. Éplucher les autres oranges, peler les quartiers et les disposer sur le plateau à servir. Si nécessaire, dégraisser la sauce, retirer le foie de canard et assaisonner.
8. Verser un peu de sauce sur les quartiers d'orange. Verser la sauce dans une saucière et la servir avec le canard.

Astuce:

si nécessaire, placez le canard sur le trépied bas et faites-le cuire pendant 5 minutes supplémentaires avant de le servir.



Italie

### Cailles à la sauce au fromage et aux herbes

Quaglie in salsa vellutata  
 Temps de cuisson total: env. 17½-21½ minutes  
 Vaisselle: ficelle  
 1 plat à gratin rectangulaire (env. 20 x 20 x 6 cm)  
 1 terrine à couvercle (1 litre)

#### Ingédients

- 4 cailles (600 g - 800 g)
- sel
- poivre
- 200 g de lard maigre coupé en tranches fines
- 1 CC de beurre ou de margarine pour graisser le plat
- 1 CS de persi
- sauge
- romarin
- basilic frais hachés
- 150 ml de porto
- 250 ml de bouillon de viande
- 2 CS de beurre ou de margarine (20 g)
- 2 CS de farine (20 g)
- 50 g d'emmental râpé

#### Préparation

1. Laver les cailles et les sécher soigneusement. Les saler et poivrer à l'extérieur et l'intérieur, les barder avec le lard et les ficeler.
2. Poser les cailles et faire griller sur la grille du haut.

8-10 mn. 50 P

3. Graisser le plat et poser les cailles avec le coté grille vers le bas. Hacher finement les herbes, en saupoudrer les cailles puis arroser de porto. Continuer la cuisson sur la grille du bas.

6-8 mn. 50 P

Retirer les cailles du jus de cuisson.

4. Couvrir et réchauffer le bouillon de viande dans la terrine.

env. 2 mn. 100 P

Pétrir le beurre et la farine, mélanger au liquide, faire bouillir et cuire en remuant de temps en temps.

env. 1½ mn. 100 P

5. Mélanger le fromage à la sauce. Ajouter la sauce au jus de cuisson, bien mélanger, en napper les cailles et servir.



## Viandes, Poissons et Volailles

Japon

### Potée japonaise

Nikujaga

Temps de cuisson total: env. 30-34 minutes  
 Vaisselle: 1 terrine à couvercle (3 litres)

#### Ingrédients

200 g	de viande de boeuf maigre
500 g	de pommes de terre coupées en quatre ou en huit
400 g	d'oignons coupés en quatre ou en huit
400 ml	d'eau
3 CS	de sucre (30g)
3 CS	de vin de riz
3 CS	de mirin (vin de riz sucré)
70 ml	de sauce de soja

#### Préparation

- Couper la viande en très fines lamelles de 3 à 4 cm de long et les mettre dans la terrine.
- Disposer les légumes en couches sur la viande. Mélanger le reste des ingrédients et les mettre dans la terrine. Couvrir et cuire. Remuer deux fois pendant la cuisson.

11-13 mn.		100 P
21-23 mn.		40 P

- Après la cuisson, laisser la potée reposer 10 minutes environ avant de servir.

Conseil:

A la place du boeuf, vous pouvez utiliser du porc ou du veau.

..... .....

Espagne

### Roulades de poulet aux raisins secs

Rollitos de pollo y pasas

Temps de cuisson total: env. 17-19 minutes  
 Vaisselle: 1 terrine à couvercle (2 litres)

#### Ingrédients

4	blancs de poulet fins (600 g)
	Sel
	poivre
4	tranches de jambon cuit (200 g)
50 g	de quesitos (fromage espagnol)
1	boîte de soupe de poireau (400 g)
50 g	de raisins secs, lavés

#### Préparation

- Laver les blancs de poulet, les sécher et les aplatir. Saler et poivrer. Garnir chaque blanc d'une tranche de jambon et d'un morceau de fromage.
- Rouler les filets, les piquer avec un cure-dent en bois et les disposer dans la terrine.
- Verser la soupe sur les roulades, ajouter les raisins, couvrir et cuire.

17-19 mn.		100 P
-----------	--	-------

Laisser reposer les roulades 10 minutes environ avant de servir.

..... .....



## Légumes

Allemagne

### Tarte au poireau

Porreetorte

Temps de cuisson total: env. 28-36 minutes  
 Vaisselle: 1 terrine à couvercle (2 litres)  
 1 moule à fond amovible  
 (Ø environ 26 cm)

#### Ingrédients

450 g	de poireaux émincés
3 CS	d'eau
	Sel
1 pincée	de curry
100 g	de farine de blé complet
80 g	de farine de seigle type 1150
3 CC	de levure chimique
1	oeuf
75 g	de yaourt maigre
1 CS	d'huile végétale
½ CC	de sel
1 CC	de beurre ou de margarine pour graisser le moule
150 g	de crème aigre
3	oeufs
2 CS	de farine de blé complet (20 g)
	Sel aux fines herbes
	poivre
1 pincée	de noix de muscade râpée
1 CC	de persil haché menu
1 CC	de ciboulette hachée
1 CC	d'aneth haché menu
100 g	d'emmental râpé

#### Préparation

- Mettre le poireau dans la terrine, ajouter l'eau, couvrir et précuire.

5-8 mn.		100 P
---------	--	-------

Verser l'eau de cuisson.

Saler et assaisonner avec le curry.

- Mélanger la farine et la levure. Ajouter l'oeuf, le yaourt, l'huile et le sel et pétrir au batteur.
- Graisser le moule. Étaler la pâte à la taille du moule, en garnir le moule, remonter les bords d'environ 1 cm.
- Mélanger la crème aigre avec les oeufs et la farine. Assaisonner avec le sel aux fines herbes, le poivre, la noix de muscade et les fines herbes puis mélanger avec le fromage râpé.
- Incorporer le mélange aux poireaux. Garnir la tarte, faire cuire sur la grille du bas.

10-12 mn.		20 P/230°C
-----------	--	------------

11-13 mn.		230°C
-----------	--	-------

2-3 mn.		
---------	--	--

Après la cuisson, laisser la tarte reposer 2 minutes environ avant de servir.

..... .....



## Légumes

Autriche

### Chou-fleur à la sauce au fromage

Karfiol mit Käsesauce

Temps de cuisson total: env. 17½-19½ minutes  
 Vaisselle: 1 terrine à couvercle (2 litres)  
 1 terrine à couvercle (1 litre)

#### Ingrédients

800 g de chou-fleur (entier)  
 1 tasse d'eau (150 ml)  
 Sel  
 125 ml de lait  
 125 ml de crème  
 75-100 g de fromage fondu  
 2-3 CS de liant à sauce (20-30 g)

#### Préparation

- Coupez la tige du chou-fleur à de multiples reprises. Placez le chou-fleur, la tête orientée vers le haut, dans le saladier. Ajoutez de l'eau et du sel si vous le souhaitez. Recouvrez et faites cuire la préparation.

15-17 mn. 100 P

Laisser reposer le chou-fleur quelques minutes dans la terrine couverte, puis verser l'eau de cuisson.

- Verser le lait et la crème fouettée dans la terrine, ajouter le fromage coupé en morceaux, couvrir et réchauffer.

env. 2 mn. 100 P

- Bien mélanger le liant à sauce, couvrir et réchauffer.

env. ½ mn. 100 P

Bien remuer la sauce et la verser sur le chou-fleur.

Conseil:

Avant de servir, vous pouvez garnir le chou-fleur de persil haché.



France

### Ratatouille spéciale

Temps de cuisson total: env. 15-18 minutes  
 Vaisselle: 1 terrine à couvercle (2 litres)

#### Ingrédients

5 CS d'huile d'olive (50 ml)  
 1 gousse d'ail broyée  
 1 oignon (50 g) coupé en rondelles  
 1 petite aubergine (250 g), coupés en gros dés  
 1 courgette (200 g) coupée en gros dés  
 1 poivron (200 g), coupé en gros dés  
 1 tubercule de fenouil (75 g), coupé en petits dés  
 1 bouquet garni  
 200 g de coeurs d'artichaut, en boîte  
 Sel  
 Poivre

#### Préparation

- Mettre l'huile d'olive et la gousse d'ail dans la terrine. Ajouter les légumes à l'exception des coeurs d'artichaut, poivrer. Ajouter le bouquet garni, couvrir et cuire en remuant de temps en temps une fois pendant la cuisson.

15-18 mn. 100 P

Cinq minutes avant la fin de la cuisson, ajouter les coeurs d'artichaut et réchauffer.

- Saler et poivrer. Retirer le bouquet garni avant de servir. Après la cuisson laisser la ratatouille reposer environ 2 minutes.

Conseils:

Servir la ratatouille chaude avec des plats de viande. Froide, c'est un excellent hors-d'oeuvre.

Un bouquet garni est composé de :

- une racine de persil
- légumes à potage
- une branche de livèche
- une branche de thym et
- quelques feuilles de laurier



France

### Gratin dauphinois

Temps de cuisson total: env. 23-25 minutes  
 Vaisselle: 1 plat ovale à gratin  
 (longueur environ 26 cm)

#### Ingrédients

1 CS de beurre ou de margarine  
 500 g de pommes de terre, épluchées, coupées en fines rondelles  
 Sel  
 poivre  
 2 gousses d'ail écrasées  
 300 g de crème fraîche  
 150 ml de lait  
 50 g de fromage râpé

#### Préparation

- Beurrer le plat. Disposer les pommes de terre par couches successives. Assaisonner chaque couche de sel, de poivre et d'ail.
- Mélanger la crème fraîche et le lait, verser le mélange sur les pommes de terre. Saupoudrer de fromage râpé et faire cuire sur le trépied bas.

23-25 mn. 50 P/200°C

Après la cuisson, laisser le gratin reposer 10 minutes environ avant de servir.



## Légumes

Pays-Bas

### Endives gratinées au jambon

Gegratineerde Brussels Iof

Temps de cuisson total: env. 18-23 minutes  
 Vaisselle: 1 terrine à couvercle (2 litres)  
 1 plat ovale à gratin  
 (longueur environ 32 cm)

#### Ingrédients

8	petites endives (800 g)
125 ml	d'eau
125 ml	de lait
2 CS	de liant à sauce, clair (20 g)
2	jaunes d'oeuf
4 CS	de gouda vieux râpé (20 g)
	Sel
	poivre
1 CC	de beurre ou de margarine pour graisser le plat
4	tranches de jambon cuit (200 g)
2 CS	de gouda vieux râpé (10 g)

#### Préparation

1. Creuser avec un couteau pointu un petit cône à l'intérieur du pied des endives pour en éliminer l'amertume. Verser l'eau dans la terrine et faire cuire les endives terrine fermée en les tournant une fois pendant la cuisson.

9-11 mn.  100 P

2. Sortir les endives. Verser le lait dans la terrine et incorporer le liant à sauce. Couvrir la terrine et faire prendre la sauce en tournant de temps en temps et à la fin.

3-4 mn.  60 P

3. Batre le jaune d'oeuf dans une tasse. Délayer peu à peu le jaune d'oeuf avec de la sauce puis verser le mélange obtenu dans la sauce et incorporer le fromage. Mélanger soigneusement et assaisonner.
4. Graisser le plat à gratin et y mettre les endives. Couper les tranches de jambon en deux, les disposer sur les endives et napper le tout de sauce. Saupoudrer de gouda râpé et faire gratiner sur la grille du haut.

6-8 mn.  50 P

Après la cuisson, laisser reposer 5 minutes environ avant de servir.

.....   .....

Allemagne

### Gratin de brocoli et pommes de terre aux champignons de Paris

Broccoli-Kartoffelauflauf mit Champignons

Temps de cuisson total: env. 36-39 minutes  
 Vaisselle: 1 terrine à couvercle (2 litres)  
 1 moule à gratin (Ø environ 26 cm)

#### Ingrédients

400 g	de pommes de terre, épluchées, coupées en deux (facultatif)
400 g	de brocoli en bouquets
6 CS	d'eau (60 ml)
1 CC	de beurre ou de margarine pour graisser le plat
400 g	de champignons de Paris coupés en tranches
1 CS	de persil haché menu
	Sel
	poivre
3	oeufs
125 ml	de crème
125 ml	de lait
	Sel
	poivre
	Noix de muscade
100 g	de gouda râpé

#### Préparation

1. Mettre les pommes de terre et le brocoli dans la terrine. Ajouter l'eau, couvrir et cuire en remuant une fois pendant la cuisson.

9-12 mn.  100 P

2. Couper les pommes de terre en rondelles.
3. Graisser le moule à gratin. Disposer une couche de brocoli, une couche de champignons et une couche de pommes de terre en alternant. Saupoudrer de persil, saler et poivrer.
4. Mélanger les oeufs avec le liquide et les épices et verser le mélange sur les légumes. Saupoudrer de fromage râpé et faire cuire. (Cette recette donne environ 1,5 kg).

CUISON AUTOMATIQUE No.5 

Après la cuisson, laisser le gratin reposer 10 minutes environ avant de servir.

.....    .....



## Légumes

Italie

### Artichauts à la romaine

Carciofi alla Romana

2 portions

Temps de cuisson total: env. 16-18 minutes  
 Vaisselle: Plat à gratin profond et ovale avec couvercle (longueur env. 26 cm)

#### Ingrédients

2 artichauts (800 g)  
 1 litre d'eau  
 citron pressé  
 2 gousses d'ail broyées  
 1 bouquet de persil (10 g) haché  
 10 feuilles de menthe fraîche hachées  
 2 CS de chapelure (20 g)  
 5 CS d'huile d'olive (50 ml)  
 Sel  
 Poivre gris fraîchement moulu  
 100 ml d'huile d'olive  
 400 ml d'eau  
 poivre gris fraîchement moulu  
 Sel

#### Préparation

- Couper les feuilles sèches et les pointes des artichauts. Couper les tiges à 3 cm environ du fond de l'artichaut. Mettre les artichauts dans un saladier rempli d'eau froide et de jus de citron pour empêcher l'artichaut de noircir.
- Mélanger l'ail, le persil, la menthe et la chapelure avec l'huile d'olive puis saler et poivrer.
- Retirer les artichauts de l'eau et les sécher. Écarter légèrement les feuilles et enlever les poils. Emplir les artichauts avec la farce et refermer les feuilles pour que la farce ne tombe pas.
- Disposer les artichauts dans le plat. Ajouter l'huile et verser l'eau. Saupoudrer de poivre fraîchement moulu, saler, couvrir et cuire.

16-18 mn. 100 P

Après la cuisson, laisser les artichauts reposer environ 2 minutes.



Allemagne

### Tomates farcies sur lit d'oignons nouveaux

Gefüllte Tomaten auf Frühlingzwiebeln

Temps de cuisson total: env. 22-27 minutes  
 Vaisselle: 1 terrine à couvercle (1 litre)  
 1 plat ovale à gratin (longueur env. 26 cm)

#### Ingrédients

1/2 bouquet de thym (5 g)  
 35 g de grains de sarrasin  
 2 CS de beurre ou de margarine (20 g)  
 1 oignon (50 g) haché menu  
 2 gousses d'ail broyées  
 100 ml de bouillon de légumes  
 1 de persil frais non frisé (10 g)  
 100 g de gouda, en morceau  
 Sel  
 Poivre gris moulu  
 4 tomates charnues (600 g)  
 1 CC de beurre ou de margarine pour graisser le plat  
 4-5 oignons nouveaux (150 g)  
 1 bouquet de basilic (10 g)

#### Préparation

- Équeuter le thym. Laver le sarrasin. Graisser la terrine. Mettre l'oignon haché, l'ail et le thym dans la terrine, couvrir et réchauffer.

env. 2 mn. 100 P

- Verser le bouillon, couvrir et cuire.

8-10 mn. 60 P

- Équeuter le persil et couper les feuilles en fines lamelles. Couper 4 tranches de gouda, couper le reste en dés. Mélanger le persil et les dés de fromage avec le sarrasin refroidi et épicer.
- Ouvrir les tomates par le haut et les évider. Remplir les tomates de sarrasin sans tasser. Poser une tranche de fromage sur les tomates puis replacer le chapeau.
- Couper les oignons nouveaux en rondelles obliques. Équeuter le basilic.
- Beurrer le plat à gratin. Répartir l'oignon, les feuilles de basilic et la chair des tomates dans le plat.
- Disposer les tomates sur le lit d'oignons, couvrir et cuire.

12-15 mn. 60 P

Après la cuisson, laisser les tomates farcies reposer env. 2 minutes.



## Pâtes, Riz et Quenelles

Italie

### Tagliatelles à la crème fraîche et au basilic

Tagliatelle alla panna e basilico

2 Portions

Temps de cuisson total: env. 15-21 minutes

Vaisselle: 1 terrine à couvercle (2 litres)  
1 moule à soufflé  
(env. 20 cm diamètre)

#### Ingrédients

1 litre d'eau  
1 CC de sel  
200 g de tagliatelles  
1 gousse d'ail  
15-20 feuilles de basilic  
200 g de crème fraîche  
30 g de parmesan râpé  
Sel  
Poivre

#### Préparation

1. Verser l'eau salée dans la terrine, couvrir et porter à ébullition.

8-10 mn.  100 P

2. Ajouter les pâtes, porter à nouveau à ébullition puis cuire lentement.

1-2 mn.  100 P

6-9 mn.  20 P

3. Frotter entre temps le moule à soufflé avec la gousse d'ail. Hacher les feuilles de basilic, en mettre un peu de côté pour la décoration.
4. Bien égoutter les pâtes, les mélanger à la crème fraîche puis saupoudrer de basilic haché.
5. Ajouter le parmesan, le sel et le poivre, verser dans le moule à soufflé et remuer. Garnir de basilic et servir chaud.



Allemagne

### Gratin de pâtes aux courgettes

Zucchini-Nudel-Auflauf

Temps de cuisson total: env. 39-43 minutes

Vaisselle: 1 terrine à couvercle (2 litres)  
1 plat à gratin  
(longueur environ 30 cm)

#### Ingrédients

500 ml d'eau  
½ CC d'huile  
Sel  
80 g de macaronis  
400 g de tomates en boîte, coupées en petits morceaux  
3 oignons (150 g) hachés menu  
Basilic, thym  
Sel et poivre  
1 CS d'huile pour graisser le plat  
450 g de courgettes coupées en rondelles  
150 g de crème aigre  
2 oeufs  
100 g de cheddar râpé

#### Préparation

1. Faire bouillir l'eau avec l'huile et le sel dans la terrine couverte.

3-5 mn.  100 P

2. Casser les macaronis en morceaux, les verser dans la terrine, remuer et laisser gonfler.

9-11 mn.  30 P

Égoutter les pâtes et les laisser refroidir.

3. Mélanger les tomates et les oignons et bien assaisonner. Graisser le plat à gratin, y verser les pâtes, les napper de sauce tomate et garnir de rondelles de courgette.

4. Battre les oeufs et la crème aigre, verser le mélange sur le gratin. Saupoudrer avec le fromage râpé. Cuire sur la grille du bas.

(Cette recette donne environ 1,5 kg).

CUISSON AUTOMATIQUE No.5 

Après la cuisson, laisser le gratin reposer 5 à 10 minutes avant de servir.



Sauce pour pâtes

#### Sauce bolonaise

Temps de cuisson total: env. 12-17 minutes

Vaisselle: 1 terrine à couvercle (2 litres)

#### Ingrédients

30 g de lard maigre  
100 g de champignons de Paris coupés en petits dés  
½ oignon (25 g) haché menu  
1 carotte (50 g) coupée en petits dés  
50 g de céleri coupé en petits dés  
200 g de viande de boeuf hachée  
100 ml de vin blanc  
½ bouquet de persil haché menu (5 g)  
3 CS de concentré de tomates (45 g)  
1 pincée de sucre  
1 pincée de noix de muscade  
Sel et Poivre

#### Préparation

1. Couper le lard en dés, le mettre avec les légumes dans la terrine, couvrir et cuire à l'étuvée.

4-6 mn.  100 P

2. Réduire les légumes en purée puis ajouter la viande hachée, le vin, le persil et le concentré de tomates. Épicer. Ne pas couvrir entièrement la terrine pour permettre à la vapeur de s'échapper. Porter la sauce à ébullition puis cuire.

4-5 mn.  100 P

4-6 mn.  60 P





## Pâtes, Riz et Quenelles

### Sauce pour pâtes

#### Sauce tomate

Temps de cuisson total: env. 7½ minutes  
Vaisselle: 1 terrine à couvercle (2 litres)

#### Ingrédients

5-7 tomates (500 g)  
1 CS de beurre ou de margarine  
1 oignon (50 g) haché menu  
2 CS de concentré de tomates (30 g)  
200 ml de bouillon de viande  
Sel et poivre  
sucre  
Origan  
Basilic  
2 CS de beurre ou de margarine (20 g)  
2 CS de farine (20 g)

#### Préparation

1. Peler les tomates et enlever la partie dure, enlever les pépins et couper la chair en dés.
2. Répartir le beurre dans la terrine, ajouter l'oignon haché, couvrir et cuire à l'étuvée.

env. 1½ mn. 100 P

3. Ajouter les tomates coupées en dés, le concentré de tomates et le bouillon de viande, épicer, couvrir et cuire à l'étuvée.

env. 3 mn. 100 P

4. Pétrir le beurre avec la farine et mélanger à la sauce avec un fouet. Couvrir et faire chauffer. Remuer de temps en temps et après la cuisson.

env. 3 mn. 100 P



### Sauce pour pâtes

#### Sauce au Gorgonzola

Temps de cuisson total: env. 4½ minutes  
Vaisselle: 1 terrine à couvercle (1 litre)

#### Ingrédients

200 g de gorgonzola  
150 ml de crème  
env. 1 CS de liant pour sauce, clair

#### Préparation

1. Réduire en purée le gorgonzola et la crème au mixer ou avec un batteur.
2. Verser le mélange dans la terrine, couvrir et réchauffer.

env. 2 mn. 60 P

3. Incorporer le liant pour sauce, couvrir et réchauffer.

env. 2½ mn. 60 P

Terminer en remuant.

#### Conseil:

La sauce suffit pour environ 400 g de pâtes. Elle est idéale pour accompagner les <<farfalle>>, ces pâtes en forme de papillon.



### Autriche

#### Quenelles de pain blanc

Semmelknödel pour 5 pièces

Temps de cuisson total: env. 7-10 minutes  
Vaisselle: 5 tasses ou ramequins

#### Ingrédients

2 CS de beurre ou de margarine (20 g)  
1 oignon (50 g) haché menu  
env. 500 ml de lait  
200 g de pain blanc rassis (approx. 5 petits pains)  
3 oeufs

#### Préparation

1. Graisser le fond de la terrine, y ajouter l'oignon haché, couvrir et cuire à l'étuvée.

1-2 mn. 100 P

2. Couper le petit pain en dés, arroser de lait et laisser reposer 10 minutes. Battre les oeufs.
3. Mélanger les oignons, les oeufs et le pain jusqu'à l'obtention d'une pâte homogène.
4. Répartir de façon uniforme la pâte dans 5 tasses ou ramequins, recouvrir de feuille de plastique cuisine résistant à la chaleur, disposer au bord du plateau tournant et cuire.

6-8 mn. 100 P

Après la cuisson, laisser les quenelles reposer env. 2 minutes. Avant de servir, démouler les quenelles et les mettre sur un plat.



### Suisse

#### Risotto du Tessin

Tessiner Risotto

Temps de cuisson total: env. 20-24 minutes  
Vaisselle: 1 terrine à couvercle (2 litres)

#### Ingrédients

50 g de lard maigre  
2 CS de beurre ou de margarine (20 g)  
1 oignon (50 g) haché menu  
200 g de riz rond  
400 ml de bouillon de viande  
70 g de Sbrinz râpé (ou d'emmental râpé)  
1 pincée de safran  
Sel et poivre

#### Préparation

1. Couper le lard en dés. Beurrer le fond de la terrine, ajouter l'oignon et le lard, couvrir et cuire à l'étuvée.

env. 2 mn. 100 P

2. Ajouter le riz, verser le bouillon de viande, porter à ébullition puis faire cuire lentement.

3-5 mn. 100 P

15-17 mn. 20 P

Après la cuisson, laisser le riz reposer environ 3-5 minutes.

3. Mélanger le fromage et le safran puis assaisonner.

#### Conseil:

Servez le risotto avec des girolles ou des champignons de Paris étuvés et une salade mélangée.





## Pâtes, Riz et Quenelles

Suisse

### Gnocchis de semoule

Grieglgnocchi pour 12 à 15 gnocchis

Temps de cuisson total: env. 19-23 minutes  
 Vaisselle: 1 terrine à couvercle (2 litres)  
 1 plat rond à gratin  
 (Ø environ 26 cm)

#### Ingrédients

250 ml de lait  
 1 CC de beurre ou de margarine  
 1 pincée de sel  
 50 g de semoule  
 1 blanc d'oeuf  
 1 jaune d'oeuf  
 50 ml de crème fraîche  
 1 CC de beurre ou de margarine pour graisser le plat  
 1 CS de beurre ou de margarine  
 30 g de sbrinz râpé (ou d'emmental râpé)

#### Préparation

1. Faire chauffer le lait avec le beurre et le sel dans la terrine couverte.

env. 3 mn.  100 P

2. Jeter la semoule en pluie, bien mélanger, couvrir et laisser gonfler. Mélange une fois pendant la cuisson.

9-11 mn.  30 P

Laisser refroidir

3. Battre le blanc d'oeuf en neige. Incorporer le jaune d'oeuf et la crème à la semoule, puis incorporer le blanc d'oeuf.
4. Graisser le plat. Prélever des boulettes de semoule à l'aide de deux cuillers et les disposer côte à côte sur le plat, parsemer de noisettes de beurre et saupoudrer de fromage râpé. Faire gratiner sur la grille du haut.

7-9 mn.  30 P

Après la cuisson, laisser les gnocchis reposer 2 minutes environ.

Conseil:

Servez les gnocchis comme plat de résistance, accompagnés d'épinards.

.....■◆◆.....

Italie

### Lasagne au four

Lasagne al forno

Temps de cuisson total: env. 23-25 minutes  
 Vaisselle: 1 terrine à couvercle (2 litres)  
 1 plat à gratin carré avec couvercle  
 (env. 20 x 20 x 6 cm)

#### Ingrédients

300 g de tomates en conserve  
 50 g de jambon cru coupé en petits dés  
 1 oignon (50 g) haché menu  
 1 gousse d'ail broyée  
 250 g de viande de boeuf hachée  
 2 CS de concentré de tomates (30 g)  
 Sel  
 Poivre  
 Origan  
 thym  
 basilic  
 150 ml de crème fraîche  
 100 ml de lait  
 50 g de parmesan râpé  
 1 CC d'herbes variées hachées  
 1 CC d'huile d'olive  
 Sel  
 Poivre  
 Noix de muscade  
 1 CC d'huile végétale pour graisser le plat  
 125 g de lasagne vertes  
 1 CS de parmesan râpé (5 g)  
 1 CS de beurre ou de margarine

#### Préparation

1. Découpez les tomates, mélangez-les avec le jambon, les oignons, l'ail, le hachis de boeuf et la sauce tomate. Assaisonnez, recouvrez et faites cuire la préparation à la vapeur. Mélangez une fois que la moitié du temps de cuisson a été atteinte.

6-7 mn.  100 P

2. Mélanger la crème fraîche, le lait, le parmesan, les herbes et l'huile et épicer.
3. Graisser le plat à gratin et disposer au fond un tiers des lasagne. Recouvrir les lasagne avec la moitié du hachis et y verser un peu de sauce. Couvrir avec le second tiers des pâtes puis le hachis, un peu de sauce puis le reste des pâtes. Pour terminer, napper abondamment les pâtes de sauce et saupoudrer de parmesan. Répartir le beurre en petites noisettes et faire cuire sur la grille du bas.

14-15 mn.  50 P/230°C

env. 3 mn. 

Après la cuisson, laisser les lasagne reposer de 5 à 10 minutes.

.....■◆◆.....

## Gâteaux, Pain, Desserts et Boissons

Allemagne

### Podding de semoule à la sauce aux framboises

*Grießflammeri mit Himbeersauce*

Temps de cuisson total: env. 15-20 minutes

Vaisselle: 1 terrine à couvercle (2 litres)

#### Ingrédients

500 ml	de lait
40 g	de sucre
15 g	d'amandes pilées
50 g	de semoule
1	jaune d'oeuf
1 CS	d'eau
1	blanc d'oeuf
250 g	de framboises
50 ml	d'eau
40 g	de sucre

#### Préparation

- Mettre dans la terrine le lait, le sucre et les amandes, couvrir et réchauffer.

3-5 mn. 100 P

- Ajouter la semoule, remuer, couvrir et cuire. Mélangez une fois pendant la cuisson.

10-12 mn. 20 P

- Mélanger le jaune d'oeuf avec l'eau dans une tasse et l'incorporer à la semoule chaude. Battre le blanc d'oeuf en neige et l'incorporer délicatement. Mettre le podding dans des ramequins.

- Laver les framboises, les sécher délicatement, les mettre dans une terrine avec de l'eau et du sucre, couvrir et réchauffer.

2-3 mn. 100 P

- Réduire les framboises en purée et les servir froides ou chaudes avec le podding.

France

### Poires au chocolat

Temps de cuisson total: env. 8-13 minutes

Vaisselle: 1 terrine à couvercle (2 litres)

1 terrine à couvercle (1 litre)

#### Ingrédients

4	poires (600 g)
60 g	de sucre
1	sachet de sucre vanillé (10 g)
1 CS	de liqueur de poire, 30° vol.
150 ml	d'eau
130 g	de chocolat
100 g	de crème fraîche

#### Préparation

- Éplucher les poires entières.
- Mettre dans la terrine le sucre, le sucre vanillé, la liqueur et l'eau, mélanger, couvrir et réchauffer.

1-2 mn. 100 P

- Mettre les poires dans le jus, couvrir et cuire.

6-10 mn. 100 P

- Retirer les poires du jus et les mettre au frais.
- Mettre 50 ml de jus de poire dans la petite terrine. Ajouter le chocolat broyé et la crème fraîche, couvrir et réchauffer.

env. 1 mn. 100 P

- Bien remuer la sauce. Napper les poires de sauce et servir.

Conseil:

Vous pouvez servir les poires avec une boule de glace à la vanille.

Autriche

### Quenelles de Salzburg

*Salzburger Nockerln*

3 portions

Temps de cuisson total: env. 5-6 minutes

Vaisselle: 1 plat ovale à gratin  
(longueur environ 30 cm)

#### Ingrédients

4	blancs d'oeuf
1 pincée	de sel
50 g	de sucre en poudre
1 CC	de sucre vanillé
4	jaunes d'oeuf
2 CS	de farine (20 g)
1 CC	de beurre ou de margarine pour graisser le plat
1 CS	de sucre en poudre

#### Préparation

- Dans une terrine large, battre les blancs d'oeuf et le sel en neige très ferme. Verser en pluie fine le sucre en poudre et le sucre vanillé et continuer à battre les oeufs.
- Mélanger un peu de blanc d'oeuf aux jaunes d'oeuf puis incorporer ce mélange aux oeufs en neige. Ajouter la farine en pluie et la mélanger.
- Graisser le plat à gratin. Partager la pâte en trois parts égales et les disposer côte à côte dans le plat. Faire cuire sans attendre les quenelles au four préchauffé sur la grille du bas.

5-6 mn. 20 P/230°C

Servir quenelles chaudes après les avoir saupoudrées de sucre en poudre.

## Gâteaux, Pain, Desserts et Boissons

Danemark

### Gelée de fruits rouges à la sauce à la vanille

Rødgrød med vanille sovs

Temps de cuisson total: env. 8-12 minutes  
 Vaisselle: 1 terrine à couvercle (2 litres)  
 1 terrine à couvercle (1 litre)

#### Ingrédients

150 g de groseilles  
 150 g de fraises  
 150 g de framboises  
 250 ml de vin blanc  
 100 g de sucre  
 50 ml de jus de citron  
 8 feuilles de gélatine  
 300 ml de lait  
 Pulpe d'une ½ gousse de vanille  
 30 g de sucre  
 15 g de fécule

#### Préparation

1. Laver les fruits, les équeuter et les sécher. En garder quelques-uns pour la décoration. Réduire le reste des fruits en purée avec le vin blanc, les verser dans la terrine, couvrir et réchauffer.

5-7 mn.  100 P

Incorporer le sucre et le jus de citron.

2. Faire tremper la gélatine environ 10 minutes dans l'eau puis l'en retirer et extraire l'eau. Mélanger la gélatine à la purée de fruits chaude jusqu'à ce qu'elle soit dissoute. Mettre la gelée au réfrigérateur jusqu'à ce qu'elle soit ferme.
3. Verser le lait dans une terrine. Ouvrir la gousse de vanille et en gratter la pulpe. Mélanger la pulpe de la vanille, le sucre et la fécule au lait, couvrir et cuire. Remuer de temps en temps et après la cuisson.

2½-3½ mn.  100 P

4. Démouler la gelée sur un plat et la garnir avec les fruits entiers. La servir avec la sauce à la vanille.

Conseil:

La gelée de fruits rouges peut aussi être servie avec de la crème glacée ou du yaourt.

.....■◆◆.....

Autriche

### Biscuit roulé au fromage blanc

Topfenstrudel

Temps de cuisson total: env. 17½-20 minutes  
 Vaisselle: Saladier avec couvercle (1 litre)  
 1 plat ovale à gratin  
 (longueur environ 30 cm)

#### Ingrédients

125 g de farine  
 1 CS d'huile  
 ½ oeuf  
 50 ml d'eau  
 ¼ Pulpe d'une gousse de vanille  
 50 g de beurre ou de margarine  
 2 jaunes d'oeuf  
 75 g de sucre  
 250 g de fromage blanc à 20 % MG  
 50 ml de crème  
 blancs d'oeuf  
 2 Farine pour saupoudrer  
 40 g de beurre ou de margarine  
 20 g de chapelure  
 30 g de raisins secs  
 1 CC de beurre ou de margarine pour graisser le plat

#### Préparation

1. Faire une pâte en mélangeant au batteur la farine, ½ cuiller d'huile et l'oeuf. Pétrir en rajoutant lentement de l'eau jusqu'à obtention d'une pâte élastique et lisse. Badigeonner la pâte avec le reste de l'huile.
2. Recouvrir la pâte d'un torchon imbibé d'eau chaude et la laisser reposer 30 minutes.
3. Ouvrir la gousse de vanille et gratter la pulpe. Travailler le beurre, les jaunes d'oeuf, le sucre et la pulpe de vanille au batteur jusqu'à obtention d'une pâte onctueuse. Incorporer le fromage blanc et la crème. Battre les blancs d'oeuf en neige et les incorporer.
4. Saupoudrer de farine un torchon sec. Y étaler la pâte pour obtenir une pâte très fine.
5. Faites fondre le beurre couvert dans un saladier.

env. ½-1 mn.  100 P

Badigeonner la pâte de beurre et la saupoudrer de chapelure. Y étaler ensuite la pâte au fromage blanc et la garnir de raisins secs.

6. Rouler soigneusement la pâte en s'aidant du torchon.
7. Graisser le plat. Poser le biscuit avec la partie ouverte vers le bas et sur le trépied bas cuire.

17-19 mn.  40 P/230°C

Conseil:

Le biscuit peut être servi froid ou chaud. Une sauce à la vanille est un accompagnement idéal.

.....■◆◆.....

## Gâteaux, Pain, Desserts et Boissons

Espagne

### Pêches meringuées

*Melocotones nevados*

8 portions

Temps de cuisson total: env. 6-7 minutes

Vaisselle: 1 moule rond (Ø environ 24 cm)

#### Ingrédients

470 g	de moitiés de pêches en boîte, égouttées
2	blancs d'oeuf
35 g	de sucre
75 g	de poudre d'amandes
35 g	de sucre
2	jaunes d'oeuf
2 CS	de cognac
1 CC	de beurre ou de margarine pour graisser le moule

#### Préparation

- Sécher les moitiés de pêches.
- Battre les blancs d'oeuf en neige. A la fin, verser en pluie un peu de sucre.
- Mélanger les amandes, le reste du sucre, les jaunes d'oeuf et le cognac.
- Remplir les moitiés de pêche de ce mélange. Garnir le mélange de blanc d'oeuf en neige à l'aide d'une poche à douille.
- Graisser le moule. Disposer les pêches dans le moule et faire gratiner sur la grille du bas.

6-7 mn.		50 P
---------	--	------

- . . . . . . . . . .

Suède

### Riz aux lait aux pistaches et aux fraises

*Pistaschris med zordgrube*

Temps de cuisson total: env. 23-26 minutes

Vaisselle: 1 terrine à couvercle, profond, (2 litres)

#### Ingrédients

125 g	de riz long
175 ml	de lait
175 ml	d'eau
1	gousse de vanille
1 pincée	de sel
50 g	de sucre
250 g	de fraises
40 g	de sucre
40 ml	de Cointreau (liqueur d'orange, 40% vol)
200 ml	de crème
1	blanc d'oeuf
50 g	de pistaches décortiquées

#### Préparation

- Mettre le riz dans la terrine, y verser l'eau et le lait. Ouvrir la gousse de vanille, la mettre dans la terrine, y ajouter le sucre et le sel, couvrir et cuire.

3-4 mn.		100 P
---------	--	-------

20-22 mn.		30 P
-----------	--	------

Après la cuisson, laisser le riz reposer environ 5 minutes.

- Couper les fraises en deux, les mélanger avec le sucre et la liqueur d'orange.
- Retirer la gousse de vanille du riz et faire refroidir le riz en plongeant la terrine dans un bain d'eau froide tout en remuant. Battre séparément la crème et le blanc d'oeuf. Incorporer au riz refroidi tout d'abord les pistaches, puis la crème et enfin le blanc d'oeuf.
- Verser le riz dans une grande terrine, y creuser un puits et y verser les fraises.

- . . . . . . . . . .

Allemagne

### Pudding aux cerises

*Kirschenmichel*

Temps de cuisson total: environ 16-18 minutes

Vaisselle: Plat à gratin rond à bords hauts (de 20 cm de diamètre environ)

#### Ingrédients

160 g	de pain rassis
375 ml	de lait
60 g	de beurre ou de margarine
8 CS	de sucre (80 g)
4	jaunes d'oeuf
1 CS	de farine
30 g	d'amandes hachées
1	zeste de citron râpé
4	blancs d'oeuf
1 CC	de beurre ou de margarine pour graisser le plat
350 g	de griottes dénoyautées, égouttées
2 CS	de chapelure
1 CS	de beurre ou de margarine

#### Préparation

- Émietter le pain rassis et le tremper dans le lait.
- Travailler le beurre, le sucre et le jaune d'oeuf au batteur jusqu'à obtention d'une pâte onctueuse. Incorporer la farine, les amandes, le zeste de citron et le pain ramolli débarrassé de son liquide.
- Battre les blancs d'oeuf en neige et les incorporer au mélange.
- Graisser le plat. Disposer une couche de pâte au pain et une couche de griottes en alternant. Terminer par une couche de pâte.
- Saupoudrer le pudding de chapelure et garnir de petites noisettes de beurre.

Faire cuire au four préchauffé sur la grille du bas.

16-18 mn.		60 P/230°C
-----------	--	------------

Après la cuisson, laisser le gratin reposer 5 à 10 minutes.

- . . . . . . . . . .

## Gâteaux, Pain, Desserts et Boissons

Suisse

### Tarte aux carottes

Rueblitorte

16 parts environ

Temps de cuisson total: env. 24 minutes

Vaisselle: 1 moule rond (Ø environ 28 cm)

#### Ingrédients

1	CC	de beurre ou de margarine pour graisser le moule
5		jaunes d'oeuf
250	g	de sucre
250	g	de carottes finement râpées
		Jus d'un citron
250	g	de poudre d'amandes
80	g	de farine
1	CS	de levure chimique
5		blancs d'oeuf

#### Préparation

1. Graisser le moule.
2. Travailler les jaunes d'oeuf et le sucre au batteur jusqu'à obtention d'un mélange onctueux. Ajouter les carottes, le jus de citron et les amandes. Mélanger la farine et la levure, verser dans la préparation et bien mélanger.
3. Battre les blancs d'oeuf en neige et les incorporer délicatement. Verser la pâte dans le moule et faire cuire sur la grille du bas. (Cette recette donne environ 1,1 kg).

CUISSON AUTOMATIQUE No.6 

4. Après cuisson, laisser refroidir dans le moule pendant 5 minutes.

.....- - - - -

France

### Gâteau aux pommes et au Calvados

pour 12 à 16 morceaux

Temps de cuisson total: env. 26 minutes

Vaisselle: Moule à gâteau (Diam. env. 28 cm)

#### Ingrédients

200	g	Farine
1	CC	Levure en poudre
100	g	Sucre
1	sachet	Sucre vanillé
1	pincée	Sel
1		Oeuf
3-4	gouttes	Huile d'amandes amères
125	g	Beurre
1	CC	Beurre ou margarine pour graisser le moule
50	g	Noisettes pilées
600	g	Pommes (Boskoop, env. 3-4 pièces)
		Cannelle
2		Oeufs
1	pincée	Sel
4	CS	Sucre
1	sachet	Sucre vanillé
4	CS	Calvados (alcool de pomme)
1½	CS	Fécule alimentaire
125	g	Crème double
		Sucre glace pour la garniture

#### Préparation

1. Mélanger la farine et la levure en poudre. Ajouter le sucre, le sucre vanillé, le sel, l'oeuf, l'huile d'amandes amères et le beurre et malaxer au fouet pétrisseur d'un batteur, jusqu'à obtention d'une pâte homogène. Couvrir la préparation et mettre au frais env. 30 minutes.

2. Graisser le moule, abaisser la pâte entre deux feuilles et la poser sur le moule. Laisser un bord env. 3 cm.
3. Répartir les noisettes sur le fond.
4. Peler, couper en quartiers et dénoyer les pommes. Poser les pommes sur les noisettes de manière à ce que les morceaux de pomme se chevauchent. Saupoudrer de cannelle.
5. Séparer les blancs et les jaunes d'oeufs. Battre les blancs en neige ferme en y ajoutant une pincée de sel et une c. à s. de sucre. Mélanger les jaunes d'oeufs, le reste du sucre et le sucre vanillé jusqu'à obtention d'une préparation mousseuse. Ajouter le Calvados, la fécule et la crème. Mélanger bien. Répartir délicatement les blancs d'oeufs en neige sur les pommes. Cuire sur la grille inférieure. (Cette recette donne environ 1,3 kg).

CUISSON AUTOMATIQUE No.6 

Conseil:

Laisser refroidir le gâteau dans son moule et saupoudrer de sucre glace avant de servir.

.....- - - - -

Allemagne

### Gâteau au fromage blanc

Käsekuchen

12 à 16 parts

Temps de cuisson total: env. 43-47 minutes

Vaisselle: 1 moule à fond amovible (Ø environ 28 cm)

#### Ingrédients

250	g	de farine
1	CC	de levure chimique (3 g)
125	g	de beurre ou de margarine
30	g	de sucre
1		oeuf
1-2	CS	d'eau
1	CC	de beurre ou de margarine pour graisser le moule
750	g	de fromage blanc à 20 % MG
300	g	de sucre
3		jaunes d'oeuf
1	sachet	de flan à la vanille (40 g)
125	ml	de lait
		Jus de citron
30	g	de raisins secs, lavés
4		jaunes d'oeuf

#### Préparation

1. Mélanger la farine et la levure. Ajouter le beurre, le sucre, le jaune d'oeuf et l'eau et travailler au batteur. Couvrir la pâte et la laisser reposer 30 minutes au frais.
2. Graisser le moule. Étaler la pâte, en garnir le moule, remonter légèrement les bords, percer la pâte en plusieurs endroits avec une fourchette. Précuire sur la grille du bas.
3. Mélangez la gélatine (curd), le sucre, les oeufs, la poudre de pudding, le lait, le jus de citron et les raisins.
4. Battre les blancs d'oeuf en neige et les incorporer à la préparation. Répartir la masse au fromage blanc sur la pâte, cuire sur la grille du bas.

11-13 mn.  30 P/230°C

32-34 mn.  30 P/160°C

5. Laisser refroidir et démouler.

.....- - - - -

## Gâteaux, Pain, Desserts et Boissons

France

### Tarte aux poires

12 à 14 parts

Temps de cuisson total: env. 18-21 minutes  
 Vaisselle: 1 moule rond (Ø environ 28 cm)  
 1 terrine à couvercle (2 litres)  
 1 petite terrine à couvercle

#### Ingrédients

150 g de farine  
 75 g de beurre ou de margarine  
 30 g de sucre en poudre  
 1 pincée de sel  
 1 oeuf  
 1 CC de beurre ou de margarine pour graisser le moule  
 250 ml de lait  
 1 pincée de sel  
 2 jaunes d'oeuf  
 20 g de sucre  
 ½ sachet de sucre vanillé (5 g)  
 1 CS de fécule  
 540 g de poires en boîte, égouttées  
 120 g de gelée de groseilles à maquereau  
 1 CS de fruits confits  
 1 CS d'amandes émincées

#### Préparation

1. Travailler la farine, le beurre, le sucre en poudre, le sel et l'oeuf au batteur. Couvrir la pâte et laisser reposer 30 minutes.
2. Graisser le moule. Étaler la pâte, en garnir le moule, remonter légèrement les bords, percer la pâte en plusieurs endroits avec une fourchette. Faire cuire sur la grille du bas.

14-16 mn.  20 P/230°C

3. Démouler la pâte et la laisser refroidir.
4. Faire chauffer le lait et le sel dans la terrine couverte.

env. 2 mn.  100 P

5. Mélanger les jaunes d'oeuf, le sucre et le sucre vanillé jusqu'à obtention d'une crème de couleur claire. Incorporer la fécule. Mélanger lentement le lait chaud. Verser la préparation dans la terrine, couvrir et cuire en remuant de temps en temps et à la fin.

1-2 mn.  100 P

6. Garnir la pâte de crème, y disposer les poires. Verser la gelée de groseilles à maquereau dans la petite terrine, couvrir et faire chauffer.

env. 1 mn.  100 P

7. En arroser les poires puis les garnir avec les fruits confits et les amandes émincées.

Conseil:

Ne garnir le fond de la tarte que quelques minutes avant de servir afin d'éviter qu'il ne ramollisse.



Allemagne

### Tarte aux quatre fruits

Vierfruchttorte

12 à 16 parts

Temps de cuisson total: env. 20-24 minutes  
 Vaisselle: 1 moule à tarte (Ø environ 28 cm)  
 2 terrines à couvercle (2 litres)

#### Ingrédients

75 g de beurre ou de margarine  
 75 g de sucre  
 1 CC de vanille liquide  
 2 oeufs  
 150 g de farine  
 1 CC de levure chimique (3 g)  
 4 CS de lait  
 1 CC de beurre ou de margarine pour graisser le moule  
 150 g de massepain  
 ½ sachet de flan à la vanille (20 g)  
 2 CS de sucre (20 g)  
 250 ml de lait  
 1 banane (100 g) coupée en rondelles  
 50 g de raisins coupés en deux, épépinés  
 150 g de mandarines en boîte, égouttées  
 100 g de pêches en boîte, égouttées, en quartiers  
 1 sachet de glaçage pour tarte (11 g), transparent  
 250 ml de jus de fruit transparent

#### Préparation

1. Travailler le beurre, le sucre, la vanille liquide et les oeufs environ 3 minutes au batteur jusqu'à ce que le mélange soit crémeux. Mélanger la farine à la levure. Mélanger la farine et le lait au mélange beurre-oeufs en les versant en alternance.
2. Graisser le moule et garnir uniformément la pâte. Faire cuire sur la grille du bas.

13-15 mn.  20 P/230°C

Démouler le fond de la tarte et laisser refroidir.

3. Étaler le massepain entre deux feuilles de la taille du fond de tarte. Garnir le fond.
4. Dans une terrine, mélanger la poudre de flan, le sucre et le lait. Mélanger en évitant la formation de grumeaux, couvrir et cuire en remuant de temps en temps et à la fin.

env. 3 mn.  100 P

5. Étaler le flan sur le fond de tarte. Garnir de fruits.
6. Dans la terrine, dissoudre le glaçage pour tarte dans le jus de fruit et cuire en remuant de temps en temps et à la fin.

4-6 mn.  40 P

Verser le glaçage sur les fruits et laisser refroidir.

Conseil:

Pour que le goût du massepain ressorte encore mieux, laisser la tarte reposer quelques heures.



## Gâteaux, Pain, Desserts et Boissons

Allemagne

### Feuilletés au fromage blanc

Quarkblätterteig-Gebäck

12 parts environ

Temps de cuisson total: env. 14-16 minutes

Vaisselle: 1 tôle (Ø environ 30 cm)  
Papier pour cuisson au four

#### Ingrédients

200 g	de farine
1 CC	de levure chimique (3 g)
200 g	de fromage blanc maigre
200 g	de beurre
1 pincée	de sel
	Confiture pour la garniture
1	blanc d'oeuf
1	jaune d'oeuf
1 CS	d'eau
	Sucre en poudre

#### Préparation

- Mélanger la farine et la levure. Ajouter le fromage blanc maigre, le beurre et le sel et travailler au batteur. Couvrir la pâte ainsi obtenue et la laisser reposer 30 minutes au frais.
- Roulez la moitié de la pâte sur ½ cm d'épaisseur sur une surface farinée. Découpez la pâte en 6 carrés (d'environ 12x12 cm) et placez une cuillère à café de confiture au centre de chaque carré.
- Badigeonner les bords de la pâte de blanc d'oeuf et les replier pour former un triangle.
- Garnir la tôle de papier pour cuisson au four. Mélanger le jaune d'oeuf et l'eau, badigeonner les feuilletés et les déposer sur la tôle. Cuire sur la grille du bas.

14-16 mn.  230°C

Laisser les feuilletés refroidir et les saupoudrer de sucre en poudre.

- Préparer les 6 derniers carrés de la pâte feuilletée et cuire.

Conseil:

Vous pouvez aussi essayer d'autres garnitures : noisettes, amandes, massepain ou fromage blanc, fruits entiers, compote ou des garnitures épicées.



Autriche

### Kouglof

Gugelhupf

16 parts environ

Temps de cuisson total: env. 23 minutes

Vaisselle: 1 moule à kouglof  
(Ø environ 22 cm)

#### Ingrédients

1 CC	de beurre ou de margarine pour graisser le moule
170 g	de beurre ou de margarine
140 g	de sucre en poudre
4	jaunes d'oeuf
40 g	d'amandes en bâtonnets
40 g	de raisins secs, lavés
	Un peu de zeste de citron râpé
4	blancs d'oeuf
280 g	de farine
1	sachet de levure chimique (15 g)

#### Préparation

- Graisser le moule.
- Travailler le beurre et le sucre en poudre au batteur jusqu'à obtention d'une pâte onctueuse, incorporer lentement les jaunes d'oeuf. Ajouter les amandes, les raisins secs et le zeste de citron râpé, bien mélanger.
- Battre les blancs d'oeuf en neige et les incorporer à la préparation. Mélanger la farine et la levure chimique, les verser en pluie et mélanger délicatement le tout.
- Verser la pâte dans le moule et faire cuire sur la grille du bas. (Cette recette donne environ 0,9 kg).

CUISSON AUTOMATIQUE No.6 



Espagne

### Tarte aux amandes

Tarta de almendras

12 parts

Temps de cuisson total: env. 26-30 minutes

Vaisselle: 1 moule à fond amovible  
(Ø environ 24 cm)

#### Ingrédients

2	plaques de pâte feuilletée surgelée (200 g)
1 CC	de beurre ou de margarine pour graisser le moule
100 g	de beurre ou de margarine
100 g	de sucre
1	zeste de citron râpé
4	oeufs
½ CS	de cannelle en poudre
200 g	de poudre d'amandes

#### Préparation

- Décongeler la pâte feuilletée en suivant les indications de l'emballage. Graisser le moule.
- Étaler la pâte feuilletée à la taille du moule et en garnir le moule. Percer la pâte en plusieurs endroits avec une fourchette et cuire dans le four préchauffé sur la grille du bas.
- Travailler le beurre et le sucre au batteur jusqu'à obtention d'un mélange onctueux. Ajouter lentement les oeufs et continuer à battre. Ajouter le zeste de citron râpé et la cannelle. Incorporer peu à peu la poudre d'amandes.
- Garnir le fond de tarte avec la pâte aux amandes et cuire sur la grille du bas.

8-10 mn.  230°C

18-20 mn.  200°C

- Saupoudrer de sucre en poudre avant de servir.



## Gâteaux, Pain, Desserts et Boissons

Espagne

### Biscuit roulé «Bras du Gitan»

Brazo gitano

8 à 10 parts

Temps de cuisson total: env. 13½-15½ minutes

Vaisselle: 1 moule carré (environ 24 x 24 cm)  
Papier pour cuisson au four  
1 terrine à couvercle (2 litres)

#### Ingrédients

- 3 oeufs
- 90 g de sucre
- 90 g de farine
- 1 CC de levure chimique (3 g)
- 250 ml de lait
- 1 tiges de cannelle
- Zeste d'un citron
- 75 g de sucre
- 2 CS de fécule (20 g)
- 2 jaunes d'oeuf
- 2 CS de sucre en poudre (20 g)

#### Préparation

1. Travailler les oeufs et le sucre jusqu'à ce que le mélange devienne moussueux. Mélanger la farine et la levure, les verser en pluie sur la crème et les incorporer avec précaution.
2. Garnir le moule de papier pour cuisson au four, verser la pâte et cuire dans le four préchauffé sur la grille du bas.

10-12 mn. 20 P/200°C

3. Démouler le biscuit sur un torchon mouillé et saupoudrer de sucre. Retirer délicatement le papier. Rouler le biscuit dans le torchon et laisser refroidir.
4. Dans la terrine couverte, faire chauffer 200 ml de lait, la cannelle, le zeste de citron et le sucre.  
env. 2 mn. 100 P
5. Mélanger le reste du lait, la fécule et les jaunes d'oeuf. Retirer le zeste de citron et la cannelle du lait et incorporer la préparation à la fécule au lait. Couvrir et cuire en remuant de temps en temps et à la fin.  
env. 1½ mn. 100 P

6. Dérouler le biscuit, le fourrer de crème et le rouler de nouveau délicatement. Saupoudrer de sucre en poudre.

Autriche

### Petits gâteaux secs de linz

Linzer Bäckerei

pour env. 70 gâteaux

Temps de cuisson total: env. 8-10 minutes

Vaisselle: 1 moule rond (Ø environ 30 cm)  
Papier pour cuisson au four

#### Ingrédients

- 280 g de farine
- 210 g de beurre
- 100 g de sucre
- 100 g d'amandes non épluchées et râpées
- 1 jaune d'oeuf
- 25 ml de jus de citron (½ citron)
- un peu de cannelle

#### Préparation

1. Pétrissez tous les ingrédients pour obtenir une pâte croustillante et placez-la au frais pendant ½ heure.
2. Étaler la pâte (3 mm d'épaisseur) et découper avec un petit moule rond d'environ 5 cm de diamètre. Garnir la tôle de papier pour cuisson au four, y disposer 12 petits gâteaux et cuire dans le four préchauffé sur la grille du bas.

8-10 mn. 200°C

Après la cuisson, laisser les gâteaux refroidir avant de les retirer du papier.

3. Préparer les 12 autres cookies, enfourner et recommencer.

Conseil:

Vous pouvez napper les gâteaux à moitié avec du chocolat.

Autriche

### Chocolat à la crème

Schokolade mit Sahne

1 Portion

Temps de cuisson total: env. 1 minute

Vaisselle: 1 grande tasse (200 ml)

#### Ingrédients

- 150 ml de lait
- 30 g de chocolat à fondre
- 30 ml de crème
- Chocolat râpé

#### Préparation

1. Verser le lait dans la tasse. Râper le chocolat à fondre, le mélanger au lait et réchauffer. Remuer de temps en temps.

env. 1 mn. 100 P

2. Fouetter la crème, en recouvrir le chocolat, saupoudrer de chocolat râpé et servir.

Autriche

### Café au lait viennois

Wiener Milchkaffee

1 portion

Temps de cuisson total: env. 1-1½ minute

Vaisselle: 1 grande tasse (200 ml)

#### Ingrédients

- 1 jaune d'oeuf
- 1 CS de sucre
- 75 ml de lait
- 75 ml d'eau
- 2 CC de café soluble
- 20 ml de rhum

#### Préparation

1. Verser tous les ingrédients à l'exception du rhum dans la tasse et bien mélanger. Faire chauffer en remuant une fois.

1-1½ mn. 100 P

2. Verser le rhum dans le café au lait chaud.



## Gâteaux, Pain, Desserts et Boissons

Pays-Bas

### Vin chaud au rhum

Vuurdrank

10 Portions

Temps de cuisson total: env. 8-10 minutes

Vaisselle: 1 terrine à couvercle (2 litres)

#### Ingrédients

500 ml	de vin blanc
500 ml	de vin rouge, sec
500 ml	de rhum à 54 % vol
1	orange non traitée
3	tiges de cannelle
75 g	de sucre
10 CC	Sucre candi

#### Préparation

1. Verser le vin et le rhum dans la terrine. Éplucher l'orange avec soin pour obtenir une peau fine. Mettre le zeste d'orange, la cannelle et le sucre dans la terrine. Couvrir et réchauffer.

8-10 mn.  100 P

Retirer le zeste d'orange et la cannelle. Mettre une cuillerée à café de sucre candi dans chaque verre à grog, y verser le vin chaud et servir.

.....  .....

Grande-Bretagne

### Confiture de framboises

Raspberry Jam

30 Portions

Temps de cuisson total: env. 10-12 minutes

Vaisselle: 1 terrine à couvercle (2 litres)  
Bocaux à confitures  
Papier à confitures

#### Ingrédients

500 g	framboises
250 g	sucre gélifiant (2:1)

#### Préparation

1. Laver les framboises, mélanger, couvrir et réchauffer.

4-5 mn.  100 P

2. Remuer, couvrir et cuire.

6-7 mn.  30 P

3. Bien nettoyer les bocaux à confiture, y verser la confiture et les fermer immédiatement avec du papier à confiture.

Conseil:

Vous pouvez aussi utiliser des fruits surgelés.

.....  .....

Suisse

### Condiment aux pommes et aux raisins secs

Apfel-Chutney mit Rosinen

30 Portions

Temps de cuisson total: env. 22-28 minutes

Vaisselle: 1 terrine à couvercle (3 litres)

Petits bocaux à conserve ou à confiture, papier à confitures

#### Ingrédients

4	pommes fermes (500 g) épluchées et coupées en dés
1	courgette (200 g) coupée en dés
3	oignons (150 g) hachés menu
50 g	de pruneaux secs dénoyautés
250 g	de raisins secs
1 CC	de baies de genièvre
	Sel
	Poivre gris moulu
150 ml	de vin blanc
100 ml	de vinaigre de cidre
250 g	de sucre

#### Préparation

1. Mettre tous les ingrédients à l'exception du sucre dans une terrine, couvrir et réchauffer. Remuer de temps en temps.

9-11 mn.  100 P

2. Mélanger le sucre aux fruits, couvrir et poursuivre la cuisson.

3-5 mn.  100 P

10-12 mn.  40 P

3. Nettoyer soigneusement les bocaux et les essuyer. Y verser le condiment et les fermer avec du papier à confitures.

Conseil:

Ce condiment est idéal pour les fondues de viande, les grillades et les plats de riz.

.....  .....

Tension d'alimentation	: 230V, 50 Hz, monophasé
Fusible/disjoncteur de protection	: 16 A minimum
Consommation électrique:	Micro-ondes : 1,34 kW (stables)
	1,88 kW (initiaux)
	Gril : 2,8 kW
	Gril/Micro-ondes : 3,18 kW
	Convection : 2,8 kW
	Convection/Micro-ondes : 3,33 kW
	Mode Off (Mode Economie d'énergie) : inférieur à 0,5 W
Puissance:	Micro-ondes : 1050 W (IEC 60705)
	Elément chauffant du Gril : 1300 W (650 W x2)
	Convection : 1450 W
Fréquence des micro-ondes	: 2450 MHz (Groupe 2/classe B) *
Dimensions extérieures:	R-941 : 550 mm (L) x 368 mm (H) x 537 mm (P) **
	R-941ST : 550 mm (L) x 368 mm (H) x 535 mm (P) **
Dimensions intérieures	: 375 mm (L) x 272 mm (H) x 395 mm (P) ***
	Capacité : 40 litres ***
Plateau tournant	: ø 362 mm, Céramique
Poids	: 20 kg
Eclairage de four	: 25 W/240 - 250 V

\* Ce produit répond aux exigences de la norme européenne EN55011. Conformément à cette norme, ce produit est un équipement de groupe 2, classe B. Groupe 2 signifie que cet équipement génère volontairement de l'énergie RF sous forme de rayonnement électromagnétique pour le traitement thermique d'aliments. Classe B signifie que l'équipement est adapté à une utilisation domestique.

\*\* La mesure de la profondeur n'englobe pas la poignée d'ouverture de la porte.

\*\*\* La capacité intérieure est calculée en multipliant la largeur, la profondeur et la hauteur maximales. La contenance réelle pour les aliments est inférieure à celle-ci.

LES SPECIFICATIONS PEUVENT ETRE CHANGEES SANS PREAVIS LORS D'AMELIORATIONS APPORTEES A L'APPAREIL.

### F Informations sur la mise au rebut à l'intention des utilisateurs privés (ménages)



Attention : votre produit comporte ce symbole. Il signifie que les produits électriques et électroniques usagés ne doivent pas être mélangés avec les déchets ménagers généraux. Un système de collecte séparé est prévu pour ces produits.

#### 1. Au sein de l'Union européenne

Attention : si vous souhaitez mettre cet appareil au rebut, ne le jetez pas dans une poubelle ordinaire !

Les appareils électriques et électroniques usagés doivent être traités séparément et conformément aux lois en vigueur en matière de traitement, de récupération et de recyclage adéquats de ces appareils.

Suite à la mise en oeuvre de ces dispositions dans les Etats membres, les ménages résidant au sein de l'Union européenne peuvent désormais ramener gratuitement\* leurs appareils électriques et électroniques usagés sur des sites de collecte désignés.

Dans certains pays\*, votre détaillant reprendra également gratuitement votre ancien produit si vous achetez un produit neuf similaire.

\*) Veuillez contacter votre administration locale pour plus de renseignements.

Si votre appareil électrique ou électronique usagé comporte des piles ou des accumulateurs, veuillez les mettre séparément et préalablement au rebut conformément à la législation locale en vigueur.

En veillant à la mise au rebut correcte de ce produit, vous contribuerez à assurer le traitement, la récupération et le recyclage nécessaires de ces déchets, et éviterez ainsi les effets néfastes potentiels de leur mauvaise gestion sur l'environnement et la santé humaine.

#### 2. Pays hors de l'Union européenne

Si vous souhaitez mettre ce produit au rebut, veuillez contacter votre administration locale qui vous renseignera sur la méthode d'élimination correcte de cet appareil.

Suisse : les équipements électriques ou électroniques usagés peuvent être ramenés gratuitement au détaillant, même si vous n'achetez pas un nouvel appareil. Pour obtenir la liste des autres sites de collecte, veuillez vous reporter à la page d'accueil du site [www.swico.ch](http://www.swico.ch) ou [www.sens.ch](http://www.sens.ch).

## **NL** Geachte klant,

Wij feliciteren u met de aankoop van uw nieuwe magnetronoven, die het werk in de keuken voortaan aanzienlijk zal vergemakkelijken.

U zult aangenaam verrast zijn over wat u allemaal met de combinatie-oven kunt doen. U kunt er niet alleen snel mee ontdooien en opwarmen, maar u kunt er ook volledige maaltijden mee bereiden. De combinatie van magnetron, heteluchtconvectie en grill betekent dat voedsel tezelfdertijd kan garen en bruinen, en bovendien veel sneller dan met conventionele methodes.

Ons magnetronteam heeft in onze testkeuken een selectie gemaakt uit de lekkerste internationale recepten die snel en gemakkelijk kunnen worden klaargemaakt.

Laat u inspireren door onze recepten en maak uw favoriete gerechten klaar in uw magnetronoven.

Een magnetronoven heeft zoveel voordelen en we zijn er zeker van dat u ze snel zult ontdekken:

- U kunt eten meteen klaarmaken in de borden waarin het wordt geserveerd, waardoor u minder moet afwassen.
- Door de kortere kooktijden en omdat er weinig water en vetstoffen worden gebruikt, blijven vitamines, mineralen en typische smaken beter bewaard.

Wij adviseren u de gebruiksaanwijzing en het bijgeleverde kookboek zorgvuldig door te lezen.

Op die manier zal het bedienen van uw oven voor u geen enkel probleem opleveren.

**Veel plezier met uw combinatie-oven en met het uitproberen van de heerlijke recepten.**

***Uw magnetron-team***

## **NL** INHOUDSOPGAVE

### **Gebruiksaanwijzing**

GEACHTE KLANT	NL-1
OVEN	NL-2
TOEBEHOREN	NL-3
OPTIE	NL-3
BEDIENINGSPANEEL	NL-4
BELANGRIJKE VEILIGHEIDSMATREGELEN	NL-5-8
INSTALLATIE	NL-8
VOOR HET GEBRUIK VAN DE MAGNETRON	NL-9
TAALKEUZE	NL-9
GEBRUIK VAN DE STOP-TOETS	NL-9
VERMOGENSSTANDEN VAN MAGNETRON	NL-10
KOKEN MET DE MAGNETRON	NL-11
KOKEN MET DE GRILL	NL-12
DE OVEN LEEG OPWARMEN	NL-12
KOKEN MET CONVECTIE	NL-13-14
COMBINATIEKOKEN	NL-15-16
ANDERE HANDIGE FUNCTIES	NL-17-19
SNEL BEREIDEN EN ONTDOOIE	NL-20-21
TABEL VOOR SNEL BEREIDEN	NL-21
TABEL VOOR SNEL ONTDOOIE	NL-22
SNEL ONTDOOIE	NL-23
TABEL VOOR AUTOMATISCH OPWARMEN	NL-23
AUTOMATISCHE KOOKPROGRAMMA'S	NL-24

RECEPTEN VOOR VIERKANTE BAKVORM	
PSRA-A001URHO (x2)	NL-25-27
ONDERHOUD EN REINIGEN	NL-28
VOORDAT U EEN REPARATEUR BELT	NL-29

### **Kookboek**

WAT ZIJN MICROGOLVEN?	NL-30
DAT KAN UW NIEUWE COMBI-MAGNETRON	
ALLEMAAL	NL-30
GESCHIKTE SCHALEN	NL-31-32
TIPS EN ADVIES	NL-32-34
VERWARMEN	NL-35
ONTDOOIE	NL-35
ONTDOOIE EN KOKEN VAN VOEDSEL	NL-36
HET KOKEN VAN VLEES, VIS EN GEVOGELTE	NL-36
HET KOKEN VAN VERSE GROENTEN	NL-36
UITLEG VAN DE SYMBOLEN	NL-37
TABEL	NL-38-40
RECEPTEN	NL-41-67
TECHNISCHE GEGEVENS	NL-68
INFORMATIE OVER VERANTWOORDE	
VERWIJDERING	NL-68

ONDERHOUDSADRESSEN	I
--------------------	---



## OVEN

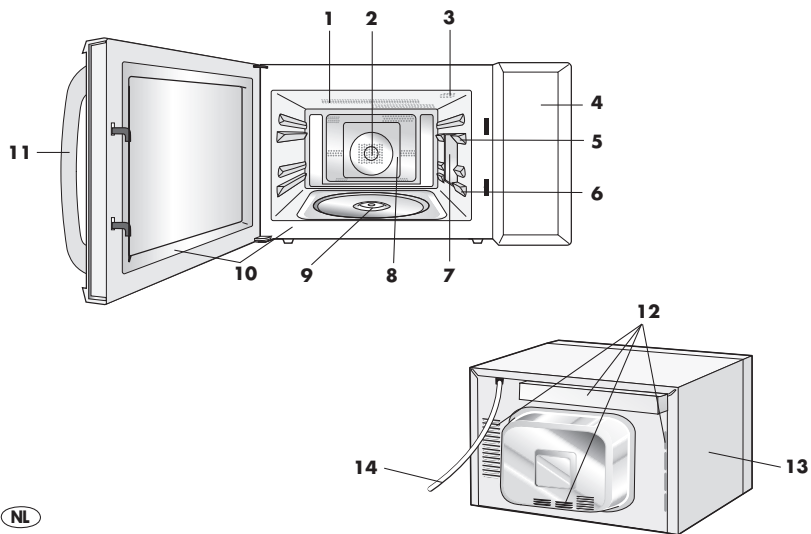

**NL**

- 1** Grill verwarmingselement
- 2** Convector verwarmingselement
- 3** Ovenlamp
- 4** Bedieningspaneel
- 5** Bodemplaatrail (rail 1)
- 6** Bodemplaatrail (rail 2)
- 7** Afdekplaatje voor de magnetrongolven.  
NIET VERWIJDEREN !
- 8** Ovenruimte
- 9** Verbindingsstuk
- 10** Deurafdichtingen en afdichtingsvlakken
- 11** Deur open-hendel
- 12** Ventilatieopeningen
- 13** Behuizing
- 14** Netsnoer

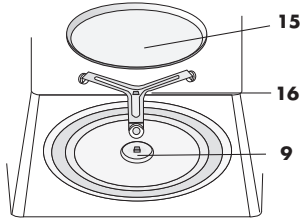

19 &lt;Ronde bakvorm&gt;

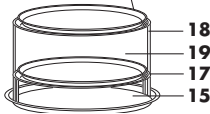

Andere bakvorm

**(NL) TOEBEHOREN**

Controleer of de volgende accessoires zijn geleverd:

**15** Draaiplateau, **16** Draaiplateau steun, **17** Laag rooster (hoogte: 4 cm), **18** Hoog rooster (hoogte: 15, 5 cm), **19** Ronde bakvorm.

- Plaats de steun van het draaiplateau op het verbindingstuk in het midden van de magnetronbodem met TOP aan de bovenkant (TOP staat op de ene kant gegraveerd). De steun moet vrij om het verbindingstuk kunnen draaien.
- Plaats het draaiplateau op de steun.
- Plaats de hoge/lage roosters zonodig op het draaiplateau. Deze roosters worden gebruikt voor bereidingen in modus Convectie, Dubbel of Grill.
- De bakblikken mogen alleen worden gebruikt om korstdeeg te bakken m.g.v. convectie. Plaats het bakvorm op het lage rek. Plaats bij het bakken in twee fasen een extra bakvorm (niet met de oven meegeleverd) op het hoge rek, zoals op de tegenoverliggende pagina is getoond.

**WAARSCHUWING:**

- Gebruik de magnetronoven alleen als het draaiplateau en de steun naar behoren zijn aangebracht. Hierdoor wordt het voedsel gelijkmatig gekookt. Een verkeerd geïnstalleerd draaiplateau kan rammelen, niet goed draaien en schade aan de oven veroorzaken.
- Het draaiplateau draait rechts- en linksom. Het kan zijn dat het draaimechanisme iedere keer wanneer u de oven start van richting verandert. Dit is niet van invloed op het uiteindelijke resultaat.
- Wanneer u accessoires bestelt, moet u uw leverancier of de door SHARP erkende reparateur de naam van het onderdeel en van het model doorgeven. Deze oven wordt geleverd met 2 rekken (hoog en laag) plus een bakvorm.

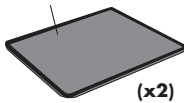
**20 <Vierkante vorm>**

(x2)

**(NL)****OPTIONELE ACCESSOIRES VIERKANTE BAKVORM PSRA-A001URHO (x2):**

- U kunt optioneel voor deze oven een vierkante vorm (**20**) bijbestellen.
- Deze elementen worden geleverd bij oven R-941 (BK)W. Alleen geschikt voor convectie. Zie pagina NL-14.

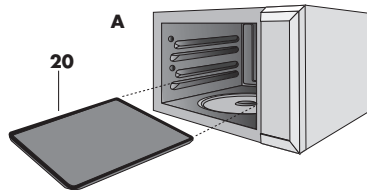



## BEDIENINGSPANEEL

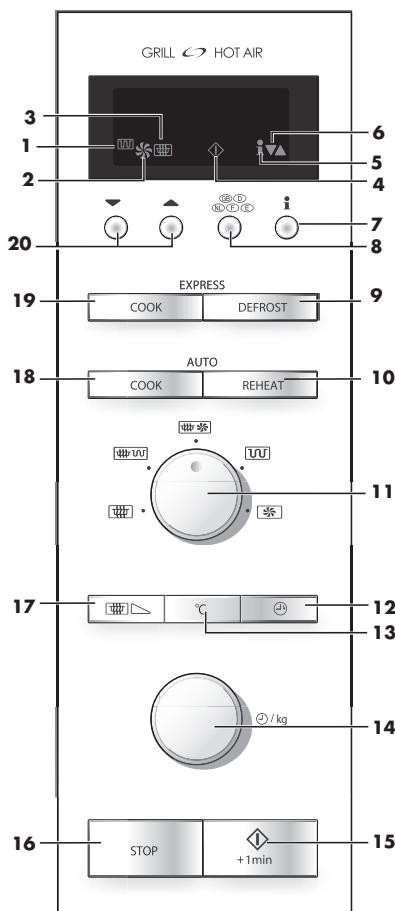

### **(NL) BEDIENINGSPANEEL**

#### **Digitaal display en indicatielampjes:**

- 1** GRILL indicatielampje
- 2** CONVECTIE indicatielampje
- 3** MAGNETRON indicatielampje
- 4** KOKEN indicatielampje
- 5** INFORMATIE indicatielampje
- 6** MEER/MINDER-toets

#### **Bedieningstoetsen:**

- 7** INFORMATIE-toets
- 8** TAAL-toets
- 9** EXPRESS ONTDOOIEIEN-toets
- 10** AUTOMATISCH OPWARM-toets
- 11** KOOKSTAND-toets
  - voor koken met de magnetron
  - voor koken met de magnetron in combinatie met GRILL
  - voor koken met de magnetron in combinatie met CONVECTIE
  - voor GRILL
  - voor CONVECTIE
- 12** TIMER-toets
- 13** CONVECTIE-toets  
Druk op toets om de convectie-instelling te veranderen.
- 14** TIJD/GEWICHT-draaiknop  
Draai de knop voor het instellen van de kooktijd/ontdooitijd of het gewicht van het voedsel.
- 15** (START)/+1 min-toets
- 16** STOP-toets
- 17** MAGNETRON VERMOGENSSTAND-toets  
Hiermee stelt u het vermogen van uw magnetron in.
- 18** AUTOMATISCH KOOKPROGRAMMA-toets
- 19** SNEL BEREIDEN-toets
- 20** MINDER/MEER-toetsen

#### **Voor gebruik door klanten met een beperkt gezichtsvermogen:**

Reactiegeluiden van de starttoets en de stoptoets verschillen van die van de andere toetsen. Op de starttoets zitten drie voelbare stippen en op de stoptoets één voelbare stip.



### BELANGRIJKE VEILIGHEIDSinSTRUCTIES: LEES DEZE ZORGVULDIG DOOR EN BEWAAR ZE VOOR TOEKOMSTIGE RAADPLEGING

1. Deze oven is ontworpen om te worden gebruikt als losstaande oven of inbouwoven. Plaats de oven niet in een kast. Plaats of installeer de oven zodanig dat de onderkant van de oven minimaal 85 cm boven de vloer ligt. Als de oven als inbouwoven wordt gebruikt, moet het installatieframe EBR-9900(W) voor R-941(W)W/EBR-9900(BK) voor R-941(BK)W/EBR-9910(IN) voor R-941(IN)W en EBR-99ST voor R-941STW, gelicenseerd door SHARP, worden gebruikt. Dit is verkrijgbaar bij uw dealer. Raadpleeg de installatieinstructies voor het frame of vraag uw dealer naar de juiste instructieprocedure. De veiligheid en kwaliteit van het product worden alleen gegarandeerd als dit frame wordt gebruikt.
2. Zorg ervoor dat de achterzijde van de oven tegen de muur geplaatst wordt.
3. Zorg ervoor dat er boven de oven een ruimte is van minimaal 13 cm.
4. Dit apparaat is bedoeld voor huishoudelijk gebruik en vergelijkbare toepassingen zoals:
  - personeelskeukens in winkels, kantoren en andere werkomgevingen;
  - boerderijen;
  - door gasten in hotels, motels en andere residentiële omgevingen;
  - omgevingen van het type 'bed and breakfast'
5. De magnetronoven is bedoeld voor het verhitten van voedsel en dranken. Het drogen van voedsel of kleren en het verhitten van warmtekussens, pantoffels, sponzen, vochtige doeken e.d. kan leiden tot letsel, ontbranding of brand.
6. Dit apparaat mag worden gebruikt door kinderen vanaf 8 jaar en personen met verminderde fysieke, motorische of mentale vaardigheden of gebrek aan ervaring en kennis, mits zij onder toezicht staan of instructies hebben ontvangen over het veilige gebruik van het apparaat, en de betrokken gevaren begrijpen. Kinderen mogen niet met het apparaat spelen. Reiniging en onderhoud mogen niet door kinderen zonder toezicht worden uitgevoerd.
7. **WAARSCHUWING:** Het apparaat en de toegankelijke onderdelen ervan worden heet tijdens gebruik. Zorg ervoor dat warmte-elementen niet worden aangeraakt. Kinderen onder de 8 jaar moeten uit de buurt van het apparaat worden gehouden, tenzij ze onder permanent toezicht staan.
8. **WAARSCHUWING:** Toegankelijke onderdelen kunnen heet worden tijdens gebruik. Jonge kinderen moeten uit de buurt van het apparaat worden gehouden.
9. **WAARSCHUWING:** Als de deur of de afdichtingen beschadigd zijn, mag u de oven niet gebruiken totdat deze door een vakman is gerepareerd.



## BELANGRIJKE VEILIGHEIDSVOORSCHRIFTEN

10. **WAARSCHUWING:** Voor personen die geen vakman zijn is het gevaarlijk om onderhouds- of reparatiewerkzaamheden uit te voeren waarbij een afdekplaat wordt verwijderd die bescherming biedt tegen blootstelling aan microgolven. Pas de oven nooit zelf aan en repareer deze niet zelf.
11. Als de elektrische kabel van dit apparaat beschadigd is, dient deze door een bevoegde reparatieservice van SHARP te worden vervangen om gevaar te voorkomen.
12. **WAARSCHUWING:** Vloeistoffen en andere etenswaren moeten niet in afgesloten bakjes worden opgewarmd, omdat deze kunnen ontploffen.
13. Bij het verhitten van dranken in de magnetron kunnen deze soms later nog overlopen als gevolg van het kookproces. Houd hier rekening mee bij het vastpakken van bakjes.
14. Hele eieren in de schaal en hardgekookte eieren mogen niet in magnetronovens worden opgewarmd, omdat ze kunnen ontploffen, zelfs nadat de magnetronoven is uitgezet. Bij het bereiden of opwarmen van eieren die niet zijn geslagen of op een andere manier zijn verwerkt, dient u zowel het eigeel als het eiwit door te prikken om ontploffing te voorkomen. Pel hardgekookte eieren en snijd ze in plakjes voordat u ze in de magnetronoven opwarmt.
15. Zorg dat de gebruikte bakjes en serviesgoed geschikt zijn voor gebruik in de oven. Zie pagina NL-31. Gebruik voor magnetronstanden alleen voor magnetrongebruik geschikte bakjes en serviesgoed.
16. Om verbranding te voorkomen, moet de inhoud van babyflesjes en babyvoedselpotjes geroerd of geschud worden en de temperatuur gecontroleerd worden voordat de inhoud geconsumeerd wordt.
17. Als u voedsel in plastic of papieren bakjes verwarmt, moet u regelmatig in de oven kijken om te controleren of de bakjes geen vlam vatten.
18. Als er rook is, moet u de oven uitschakelen of de stekker uit het stopcontact halen en de deur gesloten houden zodat eventuele vlammen kunnen doven.
19. Reinig de oven regelmatig en verwijder eventuele etensresten.
20. Als de oven niet goed schoongehouden wordt, kan dit slijtage van het oppervlak veroorzaken. Dit kan een ongunstig effect hebben op de levensduur van de oven en kan een gevaarlijke situatie teweegbrengen.
21. Gebruik geen agressieve schuurmiddelen of scherpe metalen voorwerpen om het glas van de ovendeur te reinigen, want deze kunnen krassen veroorzaken op het glas, waardoor het glas kan breken.
22. Gebruik geen stoomreiniger.
23. Zie instructies voor het reinigen van deurafdichtingen, ovenruimte en aangrenzende onderdelen op pagina NL-28.





## Vorkomen van brand.

1. **Laat de magnetronoven tijdens het gebruik niet onbeheerd achter. Door te hoge niveaus of te lange kooktijden kan het voedsel oververhit raken waardoor brand zou kunnen ontstaan.**
2. Steek de stekker van de elektrische kabel in een stopcontact dat zich op een gemakkelijk bereikbare plaats bevindt, zodat u in een noodgeval de stekker snel uit het stopcontact kunt trekken.
3. Sluit de oven alleen aan op een stopcontact met 230 V, 50 Hz wisselstroom met een minimale 16A distributielijnzekering of een minimale 16A distributiestroomonderbreker.
4. Voor dit apparaat moet een afzonderlijk stroomcircuit worden gebruikt dat alleen voor dit apparaat is bestemd.
5. Plaats de oven niet in de buurt van verwarmingselementen, zoals bijvoorbeeld naast een kachel of dicht bij een gasfornuis. Bijvoorbeeld dicht bij een conventionele oven.
6. Plaats de oven niet in een zeer vochtige of natte ruimte.
7. Plaats of gebruik de oven niet buitenshuis.
8. Reinig de golfgeleider, de ovenruimte, de draaitafel en de draaitafelsteun na gebruik. Deze ovensdelen dienen droog en vetvrij te zijn. Aangekoekt vet kan mogelijk oververhitten, gaan roken en vlam vatten.
9. Plaats geen ontvlambare materialen in de buurt van de oven of de ventilatieopeningen.
10. Blokkeer de ventilatieopeningen niet.
11. Verwijder alle metalen draadjes, verzegelingen, enz. van het voedsel en de verpakking. Vonken van metalen voorwerpen zouden brand kunnen veroorzaken.
12. Gebruik de magnetronoven niet voor het verhitten van olie voor frituren. De temperatuur kan namelijk niet worden geregeld en de olie kan mogelijk vlam vatten.
13. Gebruik alleen popcorn dat in voor magnetronovens geschikt materiaal is verpakt.
14. Bewaar geen voedsel of andere voorwerpen in de magnetronoven.
15. Controleer of de instellingen van de magnetronoven correct zijn nadat u de oven heeft gestart.
16. Om oververhitting en brand te voorkomen, moet u goed opletten wanneer u voedsel met een hoog suiker- of vetgehalte, zoals bijvoorbeeld worstenbroodjes, gebak of kerstpudding, kookt of opwarmt.
17. Volg alle aanwijzingen in de gebruiksaanwijzing en in het kookboek op.

## Vorkomen van verwondingen

1. **WAARSCHUWING:**  
Gebruik de oven niet als deze is beschadigd of niet normaal functioneert. Voor het gebruik dient u het volgende te controleren:
  - a) De deur; zorg ervoor dat de deur goed sluit en niet krom is of anderszins beschadigd is.
  - b) De scharnieren en veiligheidsdeurgrendels; controleer of ze niet gebroken zijn of los zitten.
  - c) De deurafdichtingen en pasvlakken; controleer of ze niet zijn beschadigd.
  - d) In de ovenruimte of in de deur; zorg ervoor dat er geen deuken in zitten.
  - e) De elektrische kabel en de stekker; controleer of ze niet zijn beschadigd.

2. Gebruik de oven niet met de deur geopend. Breng geen veranderingen in de veiligheidsrendels aan.
3. Gebruik de oven niet als er een voorwerp tussen de deurafdichtingen en pasvlakken is.

4. **Zorg dat er geen vet of vuil aankooft op de afdichtingen van de deur en op de aangrenzende oppervlakken. Reinig de oven regelmatig en verwijder eventuele etensresten. Volg de aanwijzingen bij "Onderhoud en Reinigen" op pagina NL-28 goed op.**

5. Personen met een PACEMAKER dienen hun arts of de fabrikant van de pacemaker te raadplegen aangaande speciale voorzorgsmaatregelen bij het gebruik van een magnetronoven.

## Vorkomen van een elektrische schok

1. De behuizing mag nooit worden geopend of verwijderd.
2. Zorg dat er geen vloeistoffen of andere voorwerpen in de openingen van de deurvergrendelingen of ventilatieopeningen komen. Als er iets in deze openingen terecht is gekomen, schakelt u de oven onmiddellijk uit, trekt u de stekker uit het stopcontact en neemt u contact op met een bevoegd servicepunt van SHARP.
3. Dompel de elektrische kabel en de stekker niet in water of andere vloeistoffen onder.
4. Laat de elektrische kabel niet over de rand van een tafel of werkoppervlak hangen.
5. Houd de elektrische kabel uit de buurt van warme oppervlakken, waaronder het achterpaneel van de oven.
6. Probeer de ovenlamp niet zelf te vervangen en laat deze ook niet vervangen door anderen die hiervoor geen toestemming hebben van SHARP. Neem in geval van een kapotte ovenlamp contact op met uw dealer of een bevoegde reparatieservice van SHARP.

## Vorkomen van het ontploffen en spatten van kokend voedsel:

1. Gebruik nooit verzegelde bakjes. Verwijder zegels en deksels voor het gebruik. Verzegelde bakjes en dergelijke kunnen, zelfs nadat de oven is uitgeschakeld, ontploffen als de druk in het bakje te hoog is opgelopen.
2. Let op bij het bereiden van vloeistoffen met de magnetron. Gebruik altijd flessen of containers met een wijde hals opdat luchtballen kunnen ontsnappen.

**Kook nooit in flessen met een dunne hals, zoals zuigflessen, omdat bij verhitting er plotseling vloeistof uit de fles zou kunnen spuiten met mogelijke brandwonden tot gevolg.**

Vorkomt dat kokende vloeistof uit de fles spat en mogelijk brandwonden veroorzaakt:

1. Stel de kooktijden niet te lang in (zie pagina NL-39).
2. Roer door de vloeistof alvorens het te verwarmen/ op te warmen.
3. Steek voor het opwarmen een glazen staaf of een dergelijk voorwerp (geen metaal) in de vloeistof.
4. Laat de vloeistof na het koken ten minste 20 seconden in de oven staan zodat wordt voorkomen dat de vloeistof later uit de fles spuit.
5. Om het ontploffen van voedsel zoals aardappelen, wortjes, fruit en dergelijke te voorkomen, prikt u door de schil of het vel door alvorens ze te garen.



## BELANGRIJKE VEILIGHEIDSVOORSCHRIFTEN

### Voorkomen van brandwonden

1. Voorkom brandwonden en gebruik ovenwanten of aanzetbare stelen voor pannen wanneer u het voedsel uit de oven haalt.
2. Voorkom brandwonden door hete stoom en overkoken en houd open bakjes, popcornschalen, kookzakken en dergelijk uit de buurt van uw gezicht en handen.
- 3.

**Voorkom brandwonden en test de temperatuur van het voedsel en roer het even door alvorens het te serveren. Let vooral op de temperatuur voordat u het voedsel aan baby's, kinderen of ouderen geeft.**

De temperatuur van het bakje komt niet altijd overeen met de temperatuur van het voedsel of de vloeistof. Controleer altijd de temperatuur van het voedsel of de vloeistof.

4. Bij het openen van de deur ontsnapt er hitte en stoom. Doe daarom bij het openen van de ovendeur een stap achteruit.
5. Voorkom brandwonden en snij gevuld en gebakken voedsel door zodat stoom en hitte kan ontsnappen.

### Voorkom oneigenlijk gebruik door kinderen

1. Leun niet op de deur en zwaai de deur niet te hard open of dicht.
2. Leg uw kinderen alle belangrijke veiligheidsmaatregelen uitvoerig uit zoals het gebruik van pannenlappen en de zorgvuldige verwijdering van verpakkingen. Benadruk dat de verpakkingen van bepaald voedsel, die speciaal zijn ontworpen om voedsel knapperig te maken, zeer heet kunnen worden.

### Overige waarschuwingen

1. Breng op geen enkele manier een verandering in de oven aan.

2. Verplaats de oven niet terwijl deze werkt.
3. Deze oven dient uitsluitend voor het bereiden van voedsel en mag derhalve alleen voor voedsel worden gebruikt. Gebruik de oven niet voor commerciële of laboratoriumdoeleinden.

### Voorkomen van problemen of beschadiging van uw oven.

1. Zet de oven niet aan wanneer deze leeg is, behalve indien aanbevolen in de gebruiksaanwijzing. De oven kan hierdoor namelijk beschadigd raken.
2. Om beschadiging van de keramische bodemplaat door oververhitting te voorkomen, dient u bij gebruik van bruineringsschalen of zelf-verwarmende materialen altijd hittebestendig isolatiemateriaal zoals een keramieken bord, onder de schaal of het materiaal te plaatsen. Stel nooit een langere tijd in dan de voor het gerecht voorgeschreven kooktijd.
3. Gebruik geen metalen voorwerpen. Microgolven reflecteren hier namelijk op waardoor vonken worden opgewekt. Gebruik alleen de draaitafel en de draaitafelsteun die voor deze oven zijn ontworpen. Bedien de oven niet zonder draaitafel.
4. Plaats tijdens gebruik geen enkel voorwerp op de behuizing van de oven.

### OPMERKING:

Raadpleeg een erkend elektricien als u niet weet hoe u de oven moet aansluiten. Noch de fabrikant noch de handelaar is aansprakelijk voor schade aan de oven of verwondingen als de oven niet op de voorgeschreven manier op de elektriciteit is aangesloten. Er kan condens of vocht op de ovenwanden of rond de deurafdichtingen en pasvlakken komen. Dit is normaal en duidt niet op een defect of het lekken van microgolven.



## INSTALLATIE

1. Verwijder al het verpakkingsmateriaal uit de binnenkant van de oven. Verwijder de verpakkingsfolie, die zich tussen de deur en de ovenruimte bevindt. Verwijder de sticker met alle ovenfuncties van de buitenkant van de deur.
2. Controleer of de oven beschadigd is.
3. Plaats de oven op een vlak en waterpas oppervlak dat sterk genoeg is om het gewicht van de oven plus zware etenswaren te dragen.

Deze oven is ontworpen om te worden gebruikt als losstaande oven of inbouwoven. Plaats de oven niet in een kast. Wanneer de oven ingebouwd wordt, raadpleeg dan BELANGRIJKE VEILIGHEIDSVOORSCHRIFTEN nr. 1 op pagina NL-5.

4. Tijdens het koken kan de oven heet worden. Installeer of monteer de oven op een plaats waar de bodem van de oven zich tenminste 85 cm van het vloeroppervlak bevindt. Houd kinderen op een veilige afstand van de oven, zodat ze zich niet kunnen branden.

5. Het netsnoer niet in contact laten komen met

### warme of scherpe oppervlakken zoals de ventilatieopeningen op de achterkant van de oven.

6. Zorg voor een vrije ruimte van tenminste 13 cm boven de oven.

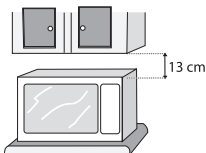

7. Steek de stekker van de oven in een standaard geaard stopcontact.

## VOOR HET GEBRUIK VAN DE MAGNETRON



Uw oven is voorzien van een spaarstand.

1. Sluit de oven aan op het elektriciteitsnet. Er verschijnt niets op het display.
2. Open de deur. De ovenlamp brandt terwijl de deur open staat.  
Op het ovensdisplay verschijnt "KIES TAAL" in 5 talen.  
**OPMERKING:** Na het selecteren van de taal met de **TAAL**-toets, geeft het display ". 0".
3. Sluit de deur.  
De display van de oven zal ". 0" aangeven.
4. Kies een taal (zie hieronder).  
**OPMERKING:** Als u de oven in het Engels gebruikt, hoeft u geen taal te selecteren en gaat u verder met stap 5.
5. Verwarm de oven zonder voedsel (zie pagina NL-12).

### KOOKTIPS:

De oven is voorzien van een 'Informatie displaysysteem' dat u stap voor stap instructies geeft over het gebruik van elke functie. U kunt deze informatie krijgen in een door u gewenste taal. De oven heeft een **INFO**-toets voor instructies voor elke toets. Nadat u een toets heeft ingedrukt zullen er indicatielampjes op het display verschijnen met informatie over de volgende stap.

In de energiebesparingsstand kunt u, wanneer u de oven 3 minuten of langer niet bedient (bijv. de deur sluiten, op de **STOP**-toets drukken of na afloop van het koken), de oven pas weer gebruiken nadat u de ovendeur opent en sluit.

## TAALKEUZE



NEDERLANDS

Druk op de <b>TAAL</b> -toets	TAAL
1 keer	ENGLISH
2 keer	DEUTSCH
3 keer	NEDERLANDS
4 keer	FRANCAIS
5 keer	ESPAÑOL

De oven wordt standaard in het Engels ingesteld. U kunt de taal wijzigen. Om de taal te wijzigen drukt u op de **TAAL**-toets totdat de gewenste taal wordt weergegeven. Druk daarna op de **◇ (START)/+1 min**-toets.

### Bijvoorbeeld:

Stel dat u **Duits** wilt selecteren:

1. Kies de gewenste taal door twee keer op de **TAAL**-toets te drukken.
2. Druk op de **◇ (START)/+1 min**-toets om de instelling te starten.

**Controleer het display.**



**OPMERKING:** De geselecteerde taal blijft in het geheugen zelfs als de stroom wordt verbroken.

## GEBRUIK VAN DE STOP-TOETS



Gebruik de **STOP**-toets om:

1. Een fout tijdens het programmeren ongedaan te maken.
2. De oven tijdens het koken tijdelijk te stoppen.
3. Een programma tijdens het koken te annuleren. Hiervoor dient u twee keer op de **STOP**-toets te drukken.



## VERMOGENSSTANDEN VAN MAGNETRON

Vermogensniveau	Druk op de toets <b>MAGNETRON VERMOGENSSTAND</b> 	Display	Watt
HOOG	X1	100 P	1050 W
	X2	90 P	945 W
MIDDEL HOOG	X3	80 P	840 W
	X4	70 P	735 W
MIDDEL	X5	60 P	630 W
	X6	50 P	525 W
MIDDEL LAAG (Ontdooien)	X7	40 P	420 W
	X8	30 P	315 W
LAAG (Ontdooien)	X9	20 P	210 W
	X10	10 P	105 W
	X11	0 P	0 W

**BELANGRIJK:** Het magnetron vermogensniveau staat standaard ingesteld op 100P tenzij u op **MAGNETRON VERMOGENSSTAND**-toets drukt.

- Uw oven heeft 11 vermogensniveaus (zie afbeelding).

In het algemeen gelden de volgende aanbevelingen:

100P/90P - (HOOG vermogen = 1050/945W) gebruikt voor snel garen of opwarmen, bijv. voor casseroles, hete dranken, groenten, enz.

80P/70P - (MIDDELHOOG vermogen = 840/735W) gebruikt voor LANGER garen van compact voedsel zoals gebrad, gehakt en kant-en-klare maaltijden, alsook voor delicate gerechten zoals cake. Bij deze verlaagde stand wordt het voedsel gelijkmatig gegaard zonder aan de buitenkant te gaar te worden.

60P/50P - (MEDIUM vermogen = 630/525W) voor compact voedsel waarvoor bij de traditionele bereiding een lange gaartijd nodig is, bijv. rundercasserole. Aangeraden wordt om deze vermogensstand te gebruiken zodat het vlees mals blijft.

40P/30P - (MIDDELLAAG vermogen = 420/315W ontdooistand) voor ontdooien. Gebruik deze stand voor het gelijkmatig ontdooien van voedsel. Deze instelling is tevens ideaal voor het laten sudderen van rijst, pasta, knoedels en het bereiden van custardvla.

20P/10P - (LAAG vermogen = 210/105W) Voor zachtjes ontdooien, bijv. slagroomgebak of taart.

Instellen van vermogensstand:

1. Kies de gewenste **KOOKSTAND** door de draaiknop op Magnetron in te stellen.
2. Kies de gewenste kooktijd door de draaiknop voor **TIJD/GEWICHT** linksom of rechtsom te draaien.
3. Druk op de **MAGNETRON VERMOGENSSTAND**-toets totdat de gewenste vermogensstand op het display verschijnt. (Als de **MAGNETRON VERMOGENSSTAND**-toets 1 keer wordt ingedrukt, verschijnt  op het display.) Als u de gewenste niveau mist, blijf dan de **MAGNETRON VERMOGENSNIVEAU**-toets indrukken totdat het niveau opnieuw wordt weergegeven.
4. Druk op de -toets.

**OPMERKING:** Als het vermogensniveau niet geselecteerd wordt, wordt automatisch de stand 100P ingesteld.

# KOKEN MET DE MAGNETRON



Uw oven kan voor maximaal 90 minuten (90.00) worden geprogrammeerd. De intervallen van de kook- of ontdooitijd variëren van 10 seconden tot vijf minuten. Dit hangt af van de totale kooktijd, zoals in de tabel staat aangegeven.

## Kooktijd:

0-5 minuten  
5-10 minuten  
10-30 minuten  
30-90 minuten

## Neemt toe met elke:

10 seconden  
30 seconden  
1 minuut  
5 minuten

### Voorbeeld:

Stel dat u soep gedurende 2 minuten en 30 seconden op vermogensniveau 70P wilt opwarmen.

1. Kies de gewenste **KOOKSTAND** door de draaiknop op Magnetron in te stellen.
2. Stel de gewenste kooktijd in door de **TIJD/GEWICHT**-draaiknop met de klok mee te draaien.
3. Druk viermaal op de **MAGNETRON VERMOGENSSTAND**-toets om de instelling 70P te gebruiken.
4. Druk eenmaal op de **(START)/+1 min**-toets om te beginnen met koken.



Controleer het display.



NEDERLANDS

### OPMERKINGEN:

1. Wanneer de deur tijdens het kookproces wordt geopend, stopt de kooktijd in het digitale display automatisch. De kooktijd wordt weer verlaagd als de deur is gesloten en de **(START)/+1 min**-toets wordt ingedrukt.
2. Als u wilt weten wat de kookstand is, drukt u op de **MAGNETRON VERMOGENSSTAND**-toets. De kookstand blijft op het display zolang u de **MAGNETRON VERMOGENSSTAND**-toets ingedrukt houdt.
3. Wanneer de oven klaar is met koken, zal " 0 " opnieuw op het display verschijnen.
4. U kunt de draaiknop voor **TIJD/GEWICHT** zowel linksom als rechtsom draaien. Wanneer u de knop linksom draait, wordt de kooktijd in stappen verkort, beginnend vanaf 90 minuten.

### WAARSCHUWING:

1. Gebruik het vierkante rooster nooit voor het koken met de magnetron en de combinatiefunctie aangezien hierdoor vonken kunnen ontstaan.
2. Na het koken en na het openen van de deur wordt "KOELT NU AF" op het display weergegeven.



## KOKEN MET DE GRILL

Het grillelement aan de bovenkant in de ovenruimte heeft slechts één instelling.

**Voorbeeld:** Stel dat u een broodje gesmolten kaas wilt maken met de GRILL. Leg het brood op het hoge rooster.

1. Kies de gewenste **KOOKSTAND** door de draaiknop op **GRILL** in te stellen.
2. Voer de gewenste kooktijd in door de knop voor **TIJD/GEWICHT** naar rechts te draaien.
3. Druk op de **(START)/+1min**-toets om te beginnen met koken.

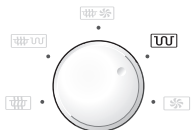

**Controleer het display.**



1. Wij raden u aan de hoge of lage roosters tijdens het grillen te gebruiken. Het is afgeraden het vierkante rooster en de vierkante bakplaat voor grillen te gebruiken.
2. Het kan zijn dat u, als u de grill voor het eerst

gebruikt, rook of een brandlucht ruikt. Dit is normaal en betekent niet dat uw oven defect is. (Zie 'Leeg opwarmen' hieronder.)

3. Na het koken en na het openen van de deur wordt "KOEIT NU AF" op het display weergegeven.

**WAARSCHUWING:** De ovenruimte, de deur, de behuizing, de toebehoren en de schotels worden zeer heet. Gebruik daarom dikke ovenhandschoenen wanneer u het eten of het draaiplateau uit de oven haalt om brandwonden te voorkomen.



## DE OVEN LEEG OPWARMEN

Als u de grill - of de convectiefunctie voor het eerst gebruikt, kan het zijn dat u rook of een brandgeur waarneemt. Dit is normaal en betekent niet dat de oven defect is.

Laat de oven 20 minuten lang leeg aan staan in de grillstand en hierna in de de convectiestand (250°C) voordat u de oven voor het eerst gebruikt.

**BELANGRIJK:** Om de rook en geur te verdrijven tijdens de werking van de oven moet u een raam openen of de keukenventilatie inschakelen. Controleer of er geen voedsel in de oven staat.

1. Kies de gewenste **KOOKSTAND** door de draaiknop op **GRILL** of **CONVECTIE** in te stellen.
2. Zorg ervoor dat er geen eten in de oven zit. Stel de opwarmtijd in. (20 min.)
3. Start de oven door de **(START)/+1min**-toets in te drukken.

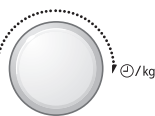
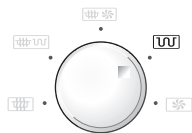

De oventijd begint af te tellen. Als de oven klaar is met verhitten, open dan de deur zodat de ovenruimte kan afkoelen.

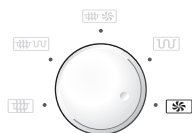

### **WAARSCHUWING:**

**De deur, de toebehoren, de buitenkant en de binnenkant van de oven zullen heel warm worden. Pas op dat u zich niet brandt tijdens het afkoelen van de oven.**



Uw magnetronoven kan gebruikt worden als een conventionele oven door gebruik van de convectiestand en 10 vooraf ingestelde oventemperaturen.

Voor betere resultaten wordt voorverwarming aangeraden (met name wanneer het vierkante rooster wordt gebruikt).

Druk op de <b>CONVECTIE</b> -toets	1	2	3	4	5	6	7	8	9	10
Oventemperatuur (°C)	250	230	220	200	190	180	160	130	100	40

## Voorbeeld 1: Koken met voorverwarming

Stel dat u de oven tot 180°C wilt voorverwarmen en 20 minuten op 180°C wilt koken.

**1.** Kies de gewenste kookstand door de draaiknop **KOOKSTAND** op in te stellen.

**2.** Voer de gewenste voorverwarmings temperatuur in door zesmaal op de **CONVECTIE**-toets te drukken. Op het display staat 180°C.

**3.** Druk op de **(START)/+1min**-toets om te beginnen met voorverwarmen.

Wanneer de ingestelde voorverwarmings temperatuur is bereikt, zult u een geluidssignaal horen. Het display geeft 180°C weer. Open de deur en plaats het voedsel in de oven. Sluit de deur.

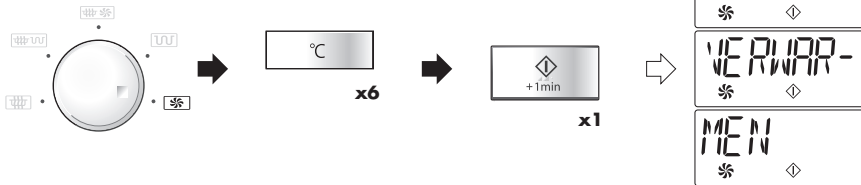

**4.** Gebruik de **TIJD/GEWICHT**-draaiknop om de kooktijd in te stellen (20 min.).

**5.** Druk op de **(START)/+1min**-toets .

**Controleer het display.**



### OPMERKINGEN:

- Het draaiplateau moet tijdens het voorverwarmen in de oven blijven.
- Als u na het voorverwarmen op een andere temperatuur wilt koken, druk dan op de **CONVECTIE**-toets totdat de gewenste instelling op het display wordt weergegeven. Druk op de **CONVECTIE**-toets na het instellen van de kooktijd om de temperatuur te veranderen.
- Wanneer de ingestelde voorverwarmings temperatuur is bereikt, zal deze temperatuur 30 minuten lang worden aangehouden. Na 30 minuten zal het display naar "0" veranderen. Het gekozen **CONVECTIE**-programma wordt geannuleerd.
- Na het koken en na het openen van de deur wordt "KOELT NU AF" op het display weergegeven.
- Volg de voorschriften voor "conventionele ovens" voor optimale resultaten tijdens het koken in de convectiestand.



## KOKEN MET CONVECTIE

### Voorbeeld 2: Koken zonder voorverwarmen

Stel dat u 20 minuten lang op 250°C wilt koken.

1. Kies de gewenste kookstand door de draaiknop **KOOKSTAND** op in te stellen.
2. Gebruik de **TIJD/GEWICHT**-draaiknop om de kooktijd in te stellen (20 min.).
3. Kies de gewenste kooktemperatuur (250°C).
4. Druk op de (**START**)/1min-toets.

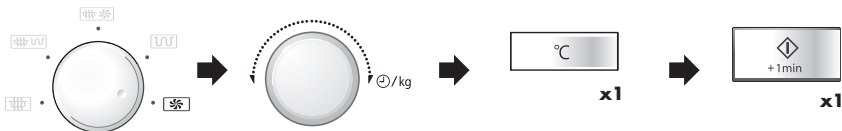

Controleer het display.



### OPMERKINGEN:

1. Na het koken en na het openen van de deur wordt "KOELT NU AF" op het display weergegeven.
2. Het kan zijn dat u, tijdens het eerste gebruik van de convectiefunctie, rook of een brandlucht ruikt. Dit is normaal en betekent niet dat uw oven defect is. Zie 'Leeg opwarmen' zie onder.
3. Als u de convectiestand voor het eerst gebruikt, ontstaat er mogelijk rook of een brandlucht. Dit is normaal en is geen teken dat de oven defect is. (Zie Verhitten Zonder Voedsel op pagina NL-12).

**WAARSCHUWING:** De ovenruimte, de deur, de behuizing, de toebehoren en de schotels worden zeer heet. Gebruik daarom dikke ovenhandschoenen wanneer u het eten of het draaiplateau uit de oven haalt om brandwonden te voorkomen.

### SPECIALE OPMERKINGEN VOOR VIERKANTE BAKVORM:

1. Wanneer u één vierkante bakplaat gebruikt, plaats deze dan op rail 2.
2. Raadpleegt u ook diagram A op pagina NL-3.
3. Haal het draaiplateau niet uit de oven wanneer u de vierkante bakplaat gebruikt.
3. Wanneer u de vierkante bakplaat gebruikt, draai de vierkante bakplaat of het bakje dat erop staat dan 180° halverwege voor een beter resultaat.
4. De gebruiksaanwijzing bevat enkele recepten voor het gebruik van de vierkante bakplaat. Zie pagina's NL-25-27.
5. Volg de aanwijzingen voor "conventionele ovens" voor optimale resultaten in de convectiestand.

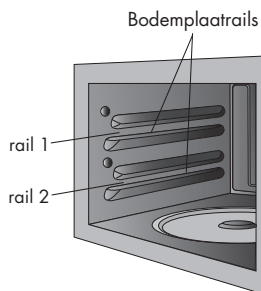







Uw oven is voorzien van 2 **COMBINATIE** KOOKSTANDEN voor het combineren van de convectie of grill met de magnetron.

Om de **COMBINATIE**-functie te kiezen, moet u op de **COMBINATIE**-toets drukken totdat de gewenste instelling op het display verschijnt. Over het algemeen wordt de kooktijd verkort in de combinatiestand.

Kookstand	Kookmethode (aanvangsinstelling)	Vermogensstand magnetron
<b>DUAL CONV.</b> 	MICRO 30 P CONV 250°C	10 P - 60 P
<b>DUAL GRILL</b> 	MICRO 30 P GRILL	10 P - 80 P

### OPMERKINGEN:

- Druk op de **VERMOGENSSTAND**-toets van de **MAGNETRON** om het vermogensniveau te veranderen.
- Druk op de **CONVECTIE**-toets totdat de gewenste temperatuur op het display verschijnt als u de convectietemperatuur wilt veranderen.
- Bij **DUAL CONV.** kan de oventemperatuur in tien stappen worden gewijzigd van 40°C tot 250°C.

### Voorbeeld 1:

Stel dat u gedurende 20 minuten op DUAL CONV. wilt koken, met 10P magnetronvermogen en 200°C convectie.

1. Kies de gewenste kookstand door de draaiknop **KOOKSTAND** op  in te stellen.

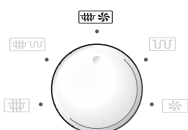

2. Voer de gewenste kooktijd in (20 min.).



3. Druk drie keer op de **MAGNETRON VERMOGENSSTAND**-toets

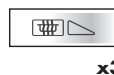

4. Druk 4 keer op de **CONVECTIE**-toets (200°C).

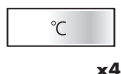

5. Druk op de **(START)/ +1 min.**-toets.



Controleer het display.





## COMBINATIEKOKEN

### Voorbeeld 2:

Stel dat u gedurende 20 minuten op DUAL GRILL wilt koken, met 10P magnetronvermogen en GRILL.

1. Kies de gewenste kookstand door de draaiknop **KOOKSTAND** op  in te stellen.
2. Voer de gewenste kooktijd in (20 min.).
3. Druk drie keer op de **MAGNETRON VERMOGENSSTAND**-toets (10P)

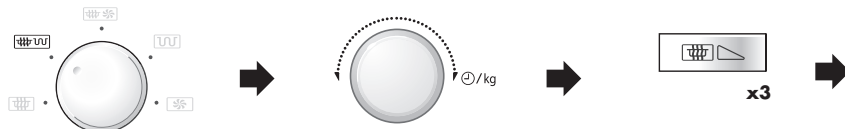

4. Druk op de  (**START**)/**+1 min**-toets.

Controleer het display.



x1



**OPMERKING:** Na het koken en na het openen van de deur wordt "KOELT NU AF" op het display weergegeven.

### WAARSCHUWING:

1. De ovenruimte, de deur, de behuizing, de toebehoren en de schotels worden zeer heet. Gebruik daarom dikke ovenhandschoenen wanneer u het eten of het draaiplateau uit de oven haalt om brandwonden te voorkomen.
2. Gebruik de vierkante bakplaat nooit voor het koken met de magnetron of de combinatiefunctie aangezien hierdoor vonken kunnen ontstaan.



## 1. MINDER (▼)/MEER (▲)-toets

Met de toetsen **MINDER (▼)** en **MEER (▲)** kunt u geprogrammeerde instellingstijden eenvoudig verkorten of verlengen (voor korter of langer koken). Dit kan tijdens automatische programma's of kooktijden worden gedaan.

### a) De ingestelde tijd veranderen voor de **SENSOR, AARDAPPEL-en SNELSTART**-functie:

(Voor menu's met **MINDER** en **MEER**, zie pagina's NL-23-24.)

**Voorbeeld:** Kook 1,5 kg gegratineerde schotel met behulp van de **AUTOMATISCH KOOKPROGRAMMA**-toets en de **MINDER (▼)**-toets.

1. Kies het gewenste resultaat (minder lang koken) door eenmaal op de **MINDER (▼)**-toets te drukken.
2. Kies het **AUTOMATISCH KOOKPROGRAMMA**-toets voor gegratineerde schotel door op de toets **AUTOMATISCH KOOKPROGRAMMA** te drukken.
3. Kies de hoeveelheid (1,5 kg).

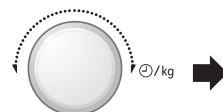
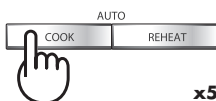

4. Druk op de **(START)/+1 min**-toets.

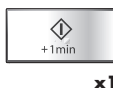

De oven begint nu met het kookproces.

NEDERLANDS

### OPMERKINGEN:

Druk opnieuw op dezelfde toets om de stand van de **MEER** of **MINDER**-toets te annuleren.

Druk op de **MINDER (▼)**-toets om van **MEER** naar **MINDER** om te schakelen.

Druk op de **MEER (▲)**-toets om van **MINDER** naar **MEER** om te schakelen.

### b) De kooktijd tijdens het koken veranderen.

De kooktijd kan 1 minuut langer of korter worden ingesteld door op de **MINDER (▼)** of **MEER (▲)**-toets te drukken.

**OPMERKING:** U kunt deze functie uitsluitend bij het handmatig instellen gebruiken.



## ANDERE HANDIGE FUNCTIES

### 2. Functie 'MINUUT EXTRA'

Met de knop (START)/ +1 min-toets kunt u de volgende twee functies bedienen:

#### a) Eén minuut bereiden

U kunt de magnetron één minuut in de gewenste bereidingsfunctie laten werken zonder de bereidingsduur in te voeren.

#### Voorbeeld:

Stel dat u de magnetron één minuut wilt laten werken bij een vermogen van 70 P.

1. Kies de gewenste kookstand door de draaiknop kookstand op in te stellen.
2. Druk de **VERMOGENSSTAND**-toets tweemaal in (630 W).
3. Druk de (START)/ +1 min-toets eenmaal in om de functie in te schakelen.

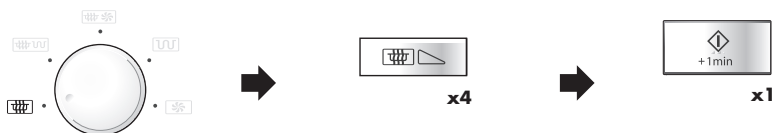

#### OPMERKING:

1. U kunt deze functie uitsluitend bij handmatig bereiden gebruiken.
2. Wanneer de keuzeknop KOOKMODE op magnetron staat () en u drukt op de (START)/ +1 min-toets, is het vermogen van de magnetron altijd 100 P. Wanneer de keuzeknop KOOKMODE op de draaischijf staat ( of ) en u drukt op de (START)/ +1 min-toets, is het vermogen van de magnetron altijd 30 P. Wanneer de keuzeknop KOOKMODE op convectie of dual conv. staat ( of ) en u drukt op de (START)/ +1 min-toets, is de convectietemperatuur altijd 250°C.
3. Om misbruik door kinderen te voorkomen, kan de (START)/ +1 min-toets uitsluitend binnen 3 minuten na de voorafgaande handeling worden gebruikt, bijv na het sluiten van de deur of het indrukken van de STOP-toets.

#### b) Kooktijd verlengen

U kunt de kooktijd telkens 1 minuut verlengen als u op de knop drukt terwijl de oven werkt.

**OPMERKING:** U kunt deze functie uitsluitend bij het handmatig instellen gebruiken.

### 3. KEUKENWEKKER FUNCTIE

U kunt de timer gebruiken om kooktijd in te stellen als u niet met de magnetron kookt, bijvoorbeeld om de kooktijd in te stellen voor eieren, die op de normale manier worden gekookt.

#### Bijvoorbeeld:

Om de timer voor 5 minuten in te stellen.

1. Open en sluit de deur om de keukenwekker functie-toets te activeren. Druk 1 keer op de **TIMER**-toets.
2. Draai aan de knop **TIJD/GEWICHT** tot de gewenste tijd wordt weergegeven.
3. Druk op de (START)/ +1 min-toets.

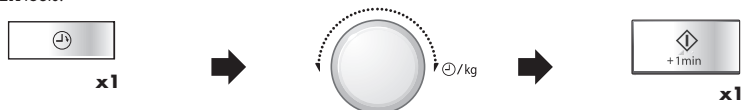



## 4. INSTELLINGEN CONTROLEREN TIJDENS HET GEBRUIK VAN DE OVEN

U kunt het vermogensniveau en de actuele oventemperaturen controleren terwijl de oven gebruikt wordt, d.w.z. tijdens het voorverwarmen.

U kunt deze functie alleen voor handmatig koken gebruiken.

### VERMogensSTAND CONTROLEREN:

Om het magnetron vermogensniveau tijdens het koken te controleren, druk op de **MAGNETRON VERMogensSTAND**-toets. De oven blijft dan aftellen, maar het display toont het door u ingevoerde vermogensniveau.

De kookstand blijft op het display staan zolang u de toets ingedrukt houdt.



### CONVECTIETEMPERATUUR CONTROLEREN:

Om de door u ingevoerde convectietemperatuur tijdens het koken te controleren, druk op de toets **CONVECTIE**.

U kunt de huidige oventemperatuur tijdens het voorverwarmen van de oven controleren.

De convectietemperatuur verschijnt in °C op het display zolang u de toets ingedrukt houdt.



## 5. INFO-toets

Elke toets verschaft bruikbare informatie. Wilt u deze informatie lezen, druk dan op de **INFO**-toets voordat u op de gewenste toets drukt.

### Voorbeeld:

Stel dat u informatie wenst over het automatische kookprogramma, "Gebraden kip":

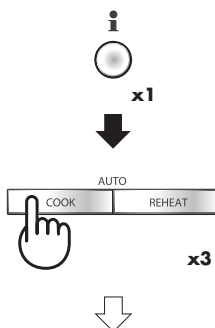

1. Kies de **INFO**-toetsfunctie.

2. Kies het automatische kookprogramma, "Gebraden kip" door driemaal op de **AUTO COOK** toets te drukken.

### OPMERKING:

- Het informatiebericht wordt twee keer herhaald en vervolgens wordt ".0" op het display weergegeven.
- Druk op de **STOP**-toets als u de informatie wilt annuleren.

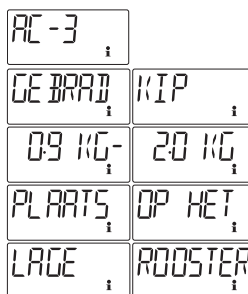



## SNEL BEREIDEN EN ONTDOOIEN

Met de **AUTOMATISCHE KOOKFUNCTIE** wordt de juiste kookfunctie en de kooktijd automatisch ingesteld. U heeft de keus uit 2 **AUTOMATISCHE OPWARM** menu's, 3 **SNEL-BEREIDEN** menu's, 6 **AUTOMATISCHE KOOKPROGRAMMA'S** en 7 **EXPRESS-ONTDOOIEN**.

### Waarschuwing:

Voor **SNEL-BEREIDEN** en **AUTOMATISCH KOOKPROGRAMMA**:

De ovenruimte, de behuizing, de deur, de roosters en de schotels worden zeer heet. Gebruik dikke ovenhandschoenen wanneer u het eten of het draaiplateau uit de oven haalt om brandwonden te voorkomen.

De volgende aanwijzingen zijn belangrijk voor het gebruik van de **SNEL BEREIDEN**-en **SNEL ONTDOOIEN**-functies:

1. Het menu dat u wilt gebruiken selecteert u door op de **AUTOMATISCH OPWARM, SNEL-BEREIDEN, AUTOMATISCH KOOKPROGRAMMA'S** of **EXPRESS-ONTDOOIEN**-toetsen te drukken totdat het gewenste menunummer op het display verschijnt. (Zie pagina's NL-21-24)
2. Druk op de **GEWICHT**-toetsen totdat het gewenste gewicht/hoeveelheid verschijnt om het gewicht of de hoeveelheid van het voedsel in te voeren.
  - Voer uitsluitend het gewicht van het voedsel in. Het gewicht van de schaal hier niet bij optellen.
  - Voor voedsel dat meer of minder weegt dan de gewichten/hoeveelheden in de kooktabel, dient u de oven met de hand in te stellen.
3. De automatische kooktijden zijn gemiddelde tijden. Gebruik de **MINDER** (▼) of **MEER** (▲)-toetsen als u de voorgeprogrammeerde kooktijden van de automatische kookprogramma's wilt veranderen. Zie pagina NL-17 voor meer informatie. Voor de beste resultaten volgt u de aanwijzingen in de kooktabel.
4. Zet de oven aan door op de **(START)/+ 1 min**-toets te drukken. Indien er actie moet worden ondernomen (zoals het omkeren van het voedsel), dan stopt de oven en laat een geluidssignaal horen, het display geeft aan wat u moet doen. Druk op de **(START)/+ 1 min**-toets om met koken door te gaan. De eindtemperatuur hangt af van de begintemperatuur. Controleer of het eten dampend heet is na het koken. Zo nodig kunt u de kooktijd verlengen en de vermogensstand veranderen.

**OPMERKING:** Zie het programma voor de lijst met **SNEL BEREIDEN** en **SNEL ONTDOOIEN** programma's en de verschillende gewichten.

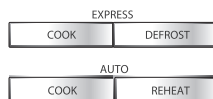

1.

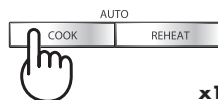

Menunummer

2.



TIJD/GEWICHT-draaiknop

3.



MINDER/MEER-toetsen

4.



**(START)/+ 1 min**-toets

## SNEL BEREIDEN EN ONTDOOIEN



**Voorbeeld:** Stel dat u Rijst van 0,3 kg wilt koken met AUTOMATISCHE KOOKPROGRAMMA.

1. Kies het **AUTOMATISCHE KOOKPROGRAMMA** nr. 1, Rijst.

2. Voer het gewicht in door aan de draaiknop voor **TIJD/GEWICHT** te draaien totdat het gewenste gewicht verschijnt.

3. Druk 1 keer op de **(START)/+1 min**-toets om met koken te beginnen.

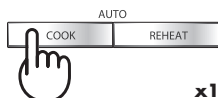



x1



x1







## TABEL VOOR SNEL BEREIDEN



PROGRAMMA	GEWICHT (EENHEID)/ KEUKENGEREI	METHODE
<b>C-1 Bereiden</b>  Diepvries kant-en-klaar-maaltijden (Begintemperatuur -18°C). Roerbakken (b.v. pasta Bolognese, Chinese menu's).	0,3 - 1,0 kg* (100 g) Schaal met deksel * Als de fabrikant aangeeft om water of olie toe te voegen, bereken dan de totale hoeveelheid voor het programma met extra vloeistof.	<ul style="list-style-type: none"> <li>Plaats het gerecht in een speciale magnetronschotel.</li> <li>Voeg wat vloeistof of olie toe als de fabrikant dat aanbeveelt.</li> <li>Dek af met een deksel.</li> <li>Roer het eten even om als u het geluidssignaal hoort, en doe het deksel opnieuw op de schaal.</li> <li>Roer het eten na het koken, even om en laat het ca. 1-2 minuten lang staan.</li> </ul>
<b>C-2 Bereiden</b>  Diepvriesgroente (Begintemperatuur -18°C) e.g. Spruitjes, groene bonen, erwten, gemengde groenten, broccoli	0,1 - 0,8 kg (100 g) Schaal met deksel	<ul style="list-style-type: none"> <li>Voeg 1 eetlepel water per 100 g toe. (Voor champignons is er geen extra water nodig).</li> <li>Plaats het deksel op de schaal.</li> <li>Roer de groenten even om zodra u het geluidssignaal hoort en de oven stopt, en doe het deksel weer op de schaal.</li> <li>Laat de groenten na het koken 1-2 minuten lang staan.</li> </ul> <p><b>OPMERKING:</b> Als de diepvriesgroenten in een blok aan elkaar vastzitten, dan moet u de handbedieningsfunctie gebruiken.</p>
<b>C-3 Bereiden</b>  Gegratineerd diepvriesgerecht (Begintemperatuur -18°C) b.v. Diepvries-lasagne, Aardappel-gratin	0,2 - 0,6 kg (100 g) Gratineerschaal, Laag rooster	<ul style="list-style-type: none"> <li>Haal het gegratineerde gerecht uit de originele verpakking en plaats dit in een geschikte schaal.</li> <li>Voeg 3-4 eetlepels water toe.</li> <li>Niet afdekken.</li> <li>Plaats op het lage rooster.</li> <li>Na het koken afgedekt met aluminiumfolie ca. 5 minuten laten staan.</li> </ul>



## TABEL VOOR SNEL ONTDOOIEN



PROGRAMMA	GEWICHT (EENHEID)/ KEUKENGEREI	METHODE
<b>D-1 Ontdooien</b> *  Steak, karbonades (Begintemperatuur -18°C)	0,2 - 1,0 kg (100 g) Bord (Zie opmerking op p.NL-23)	<ul style="list-style-type: none"><li>• Leg het voedsel op een bord op het midden van het draaiplateau.</li><li>• Draai het voedsel om, leg het anders neer en haal het uit elkaar zodra u het geluidssignaal hoort en de oven stopt. Dek dunne delen en warme plekken af met aluminiumfolie.</li><li>• Wikkel het voedsel na het ontdooien in aluminiumfolie en laat het 10-20 minuten staan, totdat het helemaal ontdooit is.</li></ul>
<b>D-2 Ontdooien</b> *  Braadstukken (Begintemperatuur -18°C)	0,6 - 2,0 kg (100 g) Bord (Zie opmerking op p.NL-23)	<ul style="list-style-type: none"><li>• Plaats een bord ondersteboven op het draaiplateau en leg het vlees hierop.</li><li>• Draai het vlees om zodra u het geluidssignaal hoort en de oven stopt. Afdekken met aluminiumfolie.</li><li>• Keer het voedsel om zodra u het geluidssignaal hoort, en dek dit opnieuw met aluminiumfolie af.</li><li>• Dek het vlees na het ontdooien af met aluminiumfolie en laat het 15-30 minuten lang staan, totdat het helemaal ontdooit is.</li></ul>
<b>D-3 Ontdooien</b> *  Gehakt, half-om-half (Begintemperatuur -18°C)	0,2 - 1,0 kg (100 g) Huishoudfolie (Zie opmerking op p.NL-23)	<ul style="list-style-type: none"><li>• Dek het draaiplateau met huishoudfolie af.</li><li>• Leg het gehakt op het draaiplateau.</li><li>• Keer het gehakt om zodra de oven stopt en u het geluidssignaal hoort. Verwijder wanneer mogelijk de reeds ontdooidde delen.</li><li>• Na het ontdooien gedurende 5-10 laten staan om volledig te laten ontdooien.</li></ul>
<b>D-4 Ontdooien</b> *  Kippenpooijs (Begintemperatuur -18°C)	0,2 - 1,0 kg (50 g) Bord (Zie opmerking op p.NL-23)	<ul style="list-style-type: none"><li>• Leg het voedsel op een bord in het midden van het draaiplateau.</li><li>• Keer het voedsel om, leg het anders neer en haal het uit elkaar zodra u het geluidssignaal hoort en de oven stopt. Dek dunne delen en warme plekken af met aluminiumfolie.</li><li>• Wikkel het voedsel na het ontdooien in aluminiumfolie en laat het 10-20 minuten lang staan, totdat het helemaal ontdooit is.</li></ul>
<b>D-5 Defrost</b> *  Gevogelte (Begintemperatuur -18°C) alleen gevogelte zonder ingewanden wordt aanbevolen voor dit programma.	0,9 - 2,0 kg (100 g) Bord (Zie opmerking op p.NL-23)	<ul style="list-style-type: none"><li>• Plaats een bord ondersteboven op het draaiplateau en leg het gevogelte met de borstkant naar beneden bovenop het bord.</li><li>• Keer het gevogelte om zodra u het geluidssignaal hoort en de oven stopt. Dek dunne delen en warme plekken af met aluminiumfolie.</li><li>• Dek het vlees na het ontdooien af met aluminiumfolie en laat 15-30 minuten lang staan, totdat het helemaal ontdooit is.</li></ul>
<b>D-6 Ontdooien</b> *  Cake (Begintemperatuur -18°C)	0,1 - 1,4 kg (100 g) Bord	<ul style="list-style-type: none"><li>• Verwijder alle verpakking van de cake.</li><li>• Plaats de cake op een bord in het midden van het draaiplateau.</li><li>• Snij de cake na het ontdooien in gelijke stukken snijden; wat ruimte tussen de stukken laten en 15-30 minuten laten staan om volledig te laten ontdooien.</li></ul>
<b>D-7 Ontdooien</b> *  Brood (Begintemperatuur -18°C)	0,1 - 1,0 kg (100 g) Bord	<ul style="list-style-type: none"><li>• Plaats op een bord midden op het draaiplateau. Alleen gesneden brood is geschikt voor dit programma.</li><li>• Opnieuw schikken en ontdooidde boterhammen verwijderen als u het geluidssignaal hoort.</li><li>• Na het ontdooien alle plakjes van elkaar scheiden en op een grote plaat uitspreiden. Afdekken met aluminiumfolie en 5 - 15 minuten laten liggen, totdat het brood volledig is ontdooit.</li></ul>



**OPMERKINGEN:**

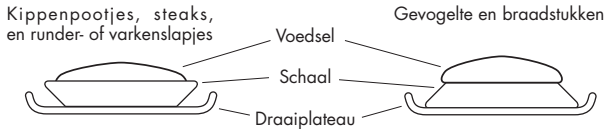





- 1 De steaks, runder- of varkenslapjes en kippenpootjes moeten in één laag bevroren zijn.
- 2 Gehakt moet in dunne plakjes ingevroren worden.
- 3 Dek het ontdooide gedeelte met kleine, platte stukjes aluminiumfolie af na het keren van het vlees.
- 4 Het gevogelte en het gehakt moeten meteen na het ontdooien worden bereid.
- 5 Plaats het voedsel voor D-1, D-2, D-4 en D-5 zoals afgebeeld in de oven:

**TABEL VOOR AUTOMATISCH OPWARMEN**

PROGRAMMA	GEWICHT (EENHEID)/ KEUKENGEREI	METHODE
<b>AR-1</b> Warme dranken (Begintemperatuur 20°C)	 1-6 koppen (Kop) 150 ml per kop Kop	<ul style="list-style-type: none"> <li>• Plaats de drank niet helemaal in het midden op de draaitafel.</li> <li>• Nadat de drank is opgewarmd, even roeren en ca. 1-2 minuten laten staan.</li> </ul> <p><b>OPMERKING:</b> Als de drank uit de koelkast komt (5°C), druk op de <b>MEER</b> (▲)-toets.</p>
<b>AR-2</b> Soepen en casseroles (Begintemperatuur 20°C)	 1-4 koppen (Kop) 200 ml per kop Kop en magnetronfolie / deksel	<ul style="list-style-type: none"> <li>• Bedek met magnetronfolie.</li> <li>• Plaats de koppen niet helemaal in het midden op de draaitafel.</li> <li>• Nadat de soep is opgewarmd, even roeren en ca. 1-2 minuten laten staan.</li> </ul> <p><b>OPMERKING:</b> Als de soepen uit de koelkast komt (5°C), druk op de <b>MEER</b> (▲)-toets.</p>



## AUTOMATISCHE KOOKPROGRAMMA'S

PROGRAMMA	GEWICHT (EENHEID)/ KEUKENGEREI	METHODE								
<b>AC-1</b> Rijst (voorgekookt) (Begintemperatuur 20°C)  <table border="1" data-bbox="162 343 481 438"> <tr> <td>Rijst</td> <td>Kokend water</td> </tr> <tr> <td>100 g</td> <td>250 ml</td> </tr> <tr> <td>200 g</td> <td>450 ml</td> </tr> <tr> <td>300 g</td> <td>650 ml</td> </tr> </table>	Rijst	Kokend water	100 g	250 ml	200 g	450 ml	300 g	650 ml	0,1 - 0,3 kg (100 g) Grote kom met deksel	<ul style="list-style-type: none"> <li>• Doe de rijst in een grote kom en voeg kokend water toe.</li> <li>• Bedek met een deksel.</li> <li>• Roer om zodra u het geluidssignaal hoort en de oven stopt.</li> <li>• Roer opnieuw om zodra de oven stopt en u het geluidssignaal hoort.</li> <li>• Na het koken gedurende ongeveer 10 minuten afgedekt laten staan.</li> </ul>
Rijst	Kokend water									
100 g	250 ml									
200 g	450 ml									
300 g	650 ml									
<b>AC-2</b> (aanbevolen voor conventionele ovens) (Begintemperatuur -18°C) 	0,2 - 0,4 kg (50 g) Gratineerschaal of quicheschaal, Hoog rooster.	<ul style="list-style-type: none"> <li>• Plaats de patates frites in een schaal op het hoge rooster.</li> <li>• Keer de patates frites om zodra u het geluidssignaal hoort.</li> <li>• Haal de quicheschaal na het koken, uit de oven en leg de frites op een bord klaar om te serveren.</li> <li>• Voeg naar smaak zout toe.</li> </ul> <p><b>OPMERKING:</b> Druk bij het bakken van dunne patat op de <b>MINDER</b> (▼)-toets.</p>								
<b>AC-3</b> Gebraden kip  (Begintemperatuur 5°C)	0,9 - 2,0 kg (100 g) Laag rooster	<ul style="list-style-type: none"> <li>• Vermeng de ingrediënten en smeer het mengsel over de kip.</li> <li>• Prik het vel van de kip op meerdere plaatsen door.</li> <li>• Plaats de kip met de borstkant naar beneden direct op het lage rooster.</li> <li>• Keer de kip om zodra u het geluidssignaal hoort.</li> <li>• Laat de kip na het koken ca. 3 minuten lang staan</li> </ul> <p>Ingrediënten voor 1,2 kg geroosterde kip:            ½ theelepel Zout en peper, 1 theelepel paprikapoeder, 2 eetlepels olie</p>								
<b>AC-4</b> Gebraden varkensvlees  (Begintemperatuur 5°C)	0,6 - 2,0 kg (100 g) Laag rooster	<ul style="list-style-type: none"> <li>• U wordt aangeraden om een mager stuk varkensrollade te gebruiken.</li> <li>• Vermeng alle ingrediënten en smeer het mengsel over het vlees.</li> <li>• Leg het vlees op het lage rooster.</li> <li>• Keer het vlees om zodra u het geluidssignaal hoort.</li> <li>• Wikkel het vlees na het koken in aluminiumfolie en laat het ongeveer 10 minuten staan.</li> </ul> <p>Ingrediënten voor 1 kg gerold mager varkensvlees:            1 teentje knoflook, uitgeperst, 2 eetlepels olie, 1 eetlepel paprikapoeder, een mespuntje komijnpoeder, 1 theelepel zout</p>								
<b>AC-5</b> Gratin  (Begintemperatuur 20°C) Broccoli-gratin, Aardappel-gratin met champignons	0,5 - 2,0 kg (100 g) Ondiepe, ovale gratineerschotel, laag rooster	<ul style="list-style-type: none"> <li>• Bereid het gratineer gerecht zoals beschreven op pagina NL-55 of 57.</li> <li>• Na het koken, ca 5-10 minuten lang afgedekt met aluminiumfolie laten staan.</li> </ul>								
<b>AC-6</b> Cake  (Begintemperatuur 20°C) b.v. Worteltaart, Gugelhupf, Appeltaart met Calvados	0,5 - 1,5 kg (100 g) Bakvorm, bord, laag rooster	<ul style="list-style-type: none"> <li>• Bereid de cake zoals beschreven in pagina NL-63 of 65.</li> <li>• Leg een bord omgekeerd op het laag rek en plaats er de bakvorm op.</li> <li>• Na het bakken, ca. 10 minuten laten staan.</li> <li>• Haal de cake uit de vorm.</li> </ul>								



## UIENTAART

Totale bereidingsstijd: 60-67 minuten

Benodigdheden: kom met deksel (inhoud: 3l)  
vierkante bakvorm  
vetvrij papier

### Ingrediënten - voor het deeg

375 g meel  
30 g gist  
1 ei  
125 ml melk  
½ theel. zout  
75 g boter

### Ingrediënten - voor de toplaag

650-700 g uien  
100 g ontbijtspek  
30 g boter  
cheyenne-peper  
3 eieren  
200 g zure room  
½ theel. zout

## PREITAART

Totale bereidingsstijd: 27-33 minuten

Benodigdheden: kom met deksel (inhoud: 3l)  
vierkante bakvorm  
vetvrij papier

### Ingrediënten - voor het deeg

150 g volkoren meel  
120 g roggenmeel (type 1150)  
(u kunt ook normaal meel, type 405)  
4 theel. bakpoeder (12 g)  
1 ei  
125 g magere yoghurt  
1 ½ eetl. plantaardige olie  
½ theel. zout

### Ingrediënten - voor de toplaag

450 g prei, in ringen gesneden  
3 eetl. water  
zout  
1 pinch curriepoeder  
150 g zure room  
3 eieren  
2 eetl. volkoren meel  
kruidenzout  
peper  
1 snuifje nootmuskaat  
1 theel. peterselie, fijngehakt  
1 theel. bieslook, in kleine ringen gehakt  
1 theel. dille, fijngehakt  
100 g geraspte Emmenthal-kaas

## Voorbereiding

Dit recept is voldoende voor circa 1,7 kg.

- Maak uit de genoemde ingrediënten een gistdeeg. Dek het deeg af met een hittebestendige folie of een vochtige theedoek en laat het deeg rijzen. Plaats het mengsel 20 minuten op CONVECTIE 40°C.
- Pel de uien en snijd deze, en het spek in blokjes. Doe de boter, de uien en het spek in een kom. Doe de boter, de uien en spek in een kom, dek af en smoor gedurende 8-12 minuten op 100 P. Laat het mengsel afkoelen en voeg de eieren, de zure room en het zout toe.
- Verwarm de oven voor op 200°C. Leg vetvrij papier in de vierkante bakvorm. Rol het deeg uit en plaats het in de bakvorm.
- Verdeel het mengsel gelijkmatig over het deeg. Laat het deeg opnieuw rijzen.
- Plaats de vierkante vorm na het voorverwarmen op de bodemplaatrail (rail 2) en koken. 32-35 minuten op CONVECTIE 200°C.
- Na 18 minuten draai het vierkante bakvorm 180°.

## Voorbereiding

Dit recept is voldoende voor circa 1,3 kg.

- Doe de prei en het water in een kom. Leg het deksel erop en kook de prei 5-8 minuten op 100 P. Schud de prei af, voeg zoet en curriepoeder naar smaak toe.
- Meng het meel en het bakpoeder. Voeg het ei, de yoghurt, de olie en het zout toe. Meng alles met een kneedhaak op een handmixer. Verwarm de oven voor op 200°C.
- Leg vetvrij papier in de vierkante bakvorm. Rol het deeg uit en plaats het in de bakvorm. Zet de rand circa 1 cm omhoog.
- Meng de zure room, de eieren en het meel door elkaar. Breng het mengsel op smaak met kruidenzout, peper, nootmuskaat en kruiden. Meng de geraspte kaas door het mengsel.
- Voeg het mengsel en de prei samen en verdeel het gelijkmatig over het deeg.
- Plaats de vierkante vorm na het voorverwarmen op de bodemplaatrail (rail 2) en bak. 22-25 minuten op CONVECTIE 200°C.
- Na 18 minuten draai het vierkante bakvorm 180°.



## RECEPTEN VOOR VIERKANTE BAKVORM

### PIZZA

Totale bereidingstijd: 39-42 minuten  
Benodigdheden: vierkante bakvorm  
vetvrij papier

#### Ingrediënten - voor het deeg

230 g meel  
20 g gist  
1 theel. suiker  
zout  
4 theel. olie  
135 ml lauw water

#### Ingrediënten - voor de toplaag

250 g tomaten uit blik, gehakte  
basilicum, oregano, tijm, zout, peper  
250 g gewenste toplaag, bijv. paprika, salami,  
champignons, etc.  
100 g geraspte kaas

### KALKOENBORST IN ROMIGE UIENSAUS

Totale bereidingstijd: 26-28 minuten  
Benodigdheden: vierkante bakvorm

#### Ingrediënten

1000 g kalkoenborst (9 stuks)  
1 zakje uiensoepmengsel (gedroogd, 1 zakje voor  
750 ml)  
500 ml room  
200 g champignons, in plakjes  
9 plakjes kaas

### LINZER BÄCKEREI

Totale bereidingstijd: 11-13 minuten  
Benodigdheden: 2 vierkante bakplaten  
vetvrij papier

### Vorbereitung

Dit recept is voldoende voor 1,0 kg.

1. Los de gist op in lauw water.
2. Schud het meel in een kom en maak een kuilte in het midden. Voeg de gist aan het meel toe en vermeng dit al roerend. Voeg zout en olie toe. Goed kneden.
3. Dek het deeg af met een hittebestendige folie of een vochtige theedoek en laat het deeg rijzen. Plaats het mengsel 20 minuten op CONVECTIE 40°C.
4. Verwarm de oven voor op 220° C. Leg vetvrij papier in de vierkante bakvorm. Rol het deeg uit en plaats het in de bakvorm.
5. Verdeel de tomaten over het deeg. Voeg zout en peper naar smaak toe en leg de gewenste toplaag op de pizza. Verdeel als laatste de geraspte kaas over het geheel.
6. Plaats de vierkante vorm na het voorverwarmen op de bodemplaatrail (rail 2) en koken. 19-22 minuten op CONVECTIE 220°C.
7. Na 14 minuten draai het vierkante bakvorm 180°.

### Vorbereitung

1. Verwarm de oven voor op 200°C.
2. Snij de kalkoenborst in stukjes van gelijke grootte (9) en leg deze op de vierkante bakvorm.
3. Meng de gedroogde uiensoep met de room (voeg geen water toe). Voeg de plakjes champignons toe. Giet het mengsel over het vlees en leg er tenslotte de plakjes kaas over.
4. Plaats de vierkante vorm op de bodemplaatrail (rail 2) in de oven en bak voor 26-28 minuten op CONVECTIE 200°C.
5. Draai de vierkante bakvorm 180° nadat de helft van de baktijd verstreken is.

### Vorbereitung

1. Bereid de biscuitjes voor zoals beschreven op pagina NL-66.
2. Verwarm de oven voor op 200°C.
3. Bedek de vierkante bakplaten met vetvrij papier. Leg op elke bakplaat 25 biscuitjes. Plaats de bakplaten op de bodemplaatrails (rails 1 en 2) en bak gedurende 11-13 minuten op CONVECTIE 200°C.
4. Draai de vierkante bakplaten 180° nadat de helft van de baktijd verstreken is.

Bereid het resterende deeg op dezelfde manier voor.



## LASAGNE AL FORNO

Totale bereidingsstijd: 42 minuten

Benodigdheden: kom met deksel (inhoud: 3l)  
rechthoekige schotel (35x29 cm)  
Vierkante bakplaat

### Ingrediënten

600 g tomaten uit blik  
100 g ui, fijngehakt  
100 g ham, in kleine blokjes  
1 teen knoflook, geplet  
500 g gehakt (runder)  
4 eetl. aardappelpuree  
zout, peper  
oregano, thijn, basilicum  
450 g room (crème fraîche)  
300 ml melk  
100 g geraspte Parmezaanse kaas  
3 theel. gemengde, gehakte kruiden  
2 theel. olijfolie  
zout, peper, nootmuskaat  
1 theel. plantaardige olie om schotel in te vetten  
250-300 g groene lasagne  
2 eetl. geraspte Parmezaanse kaas  
1 eetl. boter

### Vorbereiding

1. Snijd de tomaten in plakjes en vermeng deze met de ham, de uiblokjes, de knoflook, het gehakt en de gepureerde tomaten. Voeg zout en peper naar smaak toe en kook onder een deksel 12-14 minuten op MAGNETRON 100 P. roer na de helft van de kooktijd.
2. Meng de room room met de melk, Parmezaanse kaas, kruiden, olie en specerijen.
3. Verwarm de oven voor op 220°C.
4. Vet de schaal in en leg op de bodem ervan ongeveer 1/3 van de pasta. Leg de helft van het gehaktmengsel op de pasta en giet er wat saus over. Leg nog 1/3 van de pasta op het mengsel gevolgd door een volgende laag van gehaktmengsel en saus. Leg de rest van de pasta bovenop het mengsel. Giet tenslotte veel saus over de pasta en verdeel de Parmezaanse kaas erover. Leg vlokjes boter op de bovenkant en bak op de vierkante bakplaat op de bodemplaatrail (rail 2), gedurende 30-35 minuten op CONVECTIE 220°C.
5. Draai het bakje op de vierkante bakplaat 180° nadat de helft van de kooktijd verstreken is.

Laat na het koken de lasagne circa 5-10 minuten staan.

## BISCUITROL "ARM VAN DE ZIGUENER"

Totale bereidingsstijd: 22-24 minuten

Benodigdheden: vierkante bakvorm  
vetvrij papier  
kom met deksel (inhoud: 2l)

### Ingrediënten - voor het deeg

4 eieren  
125 g suiker  
125 g meel  
1 theel. bakpoeder (3 g)

### Ingrediënten - voor de toplaag

250 ml melk  
1 kaneelstokje  
de schil van een citroen  
75 g suiker  
2 eetl. zetmeel (20 g)  
2 eigeel  
2 eetl. poedersuiker (20 g)

### Vorbereiding

1. Klop de eieren en de suiker met de handmixer tot er luchtbelletjes in het mengsel te zien zijn. Meng het meel en de bakpoeder en zeef dit uit over het ei-suikermengsel. Schep het meel voorzichtig door het mengsel. Verwarm de oven voor op 180°C.
2. Bekleed de vierkante vorm met vetvrij papier, vul hem met het cakebeslag en bak op de bodemplaatrail (rail 2), gedurende 18-20 minuten op CONVECTIE 180°C. Draai de vierkante bakvorm 180° nadat de helft van de baktijd verstreken is.
3. Keer de cake om op een vochtige theedoek waarover u suiker hebt gestrooid. Verwijder voorzichtig het vetvrije papier en rol de cake met behulp van de theedoek onmiddellijk op.
4. Giet 200 ml melk in de kom en voeg het kaneelstokje, de citroenschil en de suiker toe. Dek het mengsel af en verwarm het ongeveer 2 minuten op MAGNETRON 100 P.
5. Meng de rest van de melk met het zetmeel en het eigeel. Neem de citroen en het kaneel uit de 200 ml melk en roer het zetmeelmengsel erdoor. Dek het mengsel af en zet het circa 2 minuten op MAGNETRON 100 P. Roer halverwege en aan het einde door het mengsel.
6. Rol de cake uit, breng het romige mengsel met een kwastje aan en rol de cake voorzichtig weer op. Strooi er poedersuiker overheen.



## ONDERHOUD EN REINIGING

**LET OP: GEBRUIK VOOR HET REINIGEN VAN UW MAGNETRONOVEN GEEN OVEN-REINIGERS, STOOMREINIGERS, SCHUUR-MIDDELEN, BIJTENDE REINIGINGSMIDDELEN, REINIGINGSMIDDELEN MET NATRIUM-HYDROXIDE OF SCHUURSPONSJES.**

**Controleer voor het schoonmaken of de binnenkant van de oven, de deur, de behuizing en de toebehoren volledig afgekoeld zijn.**

**REINIG DE OVEN REGELMATIG EN VERWIJDER EVENTUELE ETENSRESTEN - Houd de oven schoon om slijtage van het oppervlak te voorkomen. Dit om een lange levensduur te verkrijgen en een gevaarlijke situatie te voorkomen.**

### Buitenkant van de oven:

De buitenkant van de oven kan eenvoudig gereinigd worden met een milde oplossing van zeep en water. Veeg zeepresten met een vochtig doekje weg en droog vervolgens met een zachte doek.

### Bedieningspaneel:

Open de deur voordat u begint schoon te maken, om het bedieningspaneel uit te schakelen. Het bedieningspaneel dient voorzichtig schoongemaakt te worden. Gebruik een enkel met water bevochtigde doek om het bedieningspaneel voorzichtig af te nemen totdat het schoon is. Gebruik niet te veel water. Gebruik beslist geen chemische middelen of schuurmiddelen.

### Binnenkant van de oven

1. Verwijder na elk gebruik van de oven eventuele spatten of gemorste vloeistoffen met een zachte vochtige doek of een spons, terwijl de oven nog warm is. Bij hardnekkiger vuil, een milde zeepoplossing gebruiken totdat alle vlekken verdwenen zijn.  
Aangekoekt vuil kan oververhit raken, gaan roken of branden en vonken veroorzaken. Verwijder de afdekplaat van de microgolvenverdeler.
2. Zorg ervoor dat de zeepoplossing of het water niet door de ventilatie-openingen in de wanden dringen daar dit de oven kan beschadigen.
3. Gebruik voor de binnenkant van de oven geen sproeiapparaat.
4. Warm uw oven regelmatig met grill en convectiewarmte op en raadpleeg het hoofdstuk 'De oven leeg opwarmen' op pagina NL-12. Als er etensresten of vetspatten aan de binnenkant van de oven achterblijven, dan kunnen deze rook of een vieze geur veroorzaken.

### Toebehoren

Reinig de accessoires met een zacht afwasmiddel en water en droog ze grondig. De accessoires kunnen tevens in een vaatwasmachine worden gereinigd.

### SPECIALE OPMERKING voor de houder van het DRAAIPLATEAU

Maak na het koken altijd de houder van het draaiplateau schoon, in het bijzonder rond de wieltjes. Deze moeten vrij zijn van aangekoekt vuil en vet. Aangekoekt vuil of vet kan oververhitten en beginnen vonken, roken of branden.

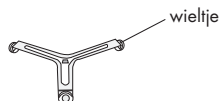

### Deur:

Om alle sporen van vuil te verwijderen, maakt u regelmatig beide zijden van de deur, de deurverzegelingen en aanliggende onderdelen schoon met een zachte, vochtige doek. Gebruik geen agressieve schuurproducten of scherpe metalen schrapers om de glazen oven deur schoon te maken. Deze kunnen krassen veroorzaken op het oppervlak waardoor het glas kan breken.

**OPMERKING:** Houd de microgolvenverdeler en de accessoires altijd schoon. Als u vet in de ovenruimte of op de accessoires laat zitten, kan dit oververhit raken en vonken veroorzaken, gaan roken of zelfs vlam vatten wanneer de magnetronoven de volgende keer wordt gebruikt.



## CONTROLEER HET VOLGENDE ALVORENS EEN REPARATEUR TE BELLEN:

1. Stroom:
  - Controleer of de stekker stevig in het stopcontact zit.
  - Controleer of de zekering/stroomonderbreker naar behoren werkt.
2. Gaat het ovenlichtje aan wanneer de deur wordt geopend? JA \_\_\_\_\_ NEE \_\_\_\_\_
3. Plaats een kom met water (ca. 150 ml) in de oven en doe de deur goed dicht.
  - Stel de kookfunctie in op de magnetronstand.
  - Stel de oven in op 1 minuut op (100 P) en zet de oven aan.
  - Gaat het ovenlichtje aan? JA \_\_\_\_\_ NEE \_\_\_\_\_
  - Draait het draaiplateau? JA \_\_\_\_\_ NEE \_\_\_\_\_
- OPMERKING:** Het draaiplateau draait in beide richtingen.
  - Werkt de ventilator? JA \_\_\_\_\_ NEE \_\_\_\_\_
  - (Leg uw hand over de ventilatieopeningen en controleer of u een luchtstroom voelt)
  - Hooft u na 1 minuut het geluidssignaal? JA \_\_\_\_\_ NEE \_\_\_\_\_
  - Gaat het statuslampje van de oven uit? JA \_\_\_\_\_ NEE \_\_\_\_\_
  - Is de kom met water na 1 minuut warm? JA \_\_\_\_\_ NEE \_\_\_\_\_
4. Haal de kom uit de oven en sluit de deur.
  - Stel de **GRILL**-stand (10) in op 3 minuten voor zowel de grill.
  - Zijn de grill-verwarmingselementen na 3 minuten roodgloeiend geworden? JA \_\_\_\_\_ NEE \_\_\_\_\_
5. Stel de **CONVECTIE**-stand (3) in op 3 minuten (250°C).
  - Is de binnenkant van de oven heet na 3 minuten. JA \_\_\_\_\_ NEE \_\_\_\_\_

Bel uw leverancier of een door SHARP erkende onderhoudsmonteur en geef het resultaat van uw controles door, als u een van bovenstaande vragen met "NEE" heeft moeten beantwoorden. Zie de binnenkant van de achteromslag voor de adressen.

**BELANGRIJK:** Indien het display geen informatie vertoont zodra de stekker wordt aangesloten, dient de spaarstand te zijn ingeschakeld. Open en sluit de deur om de spaarstand te annuleren. Zie pagina NL-9.

### OPMERKING:

1. Bij de magnetron vermogensniveaus 100 P, 90 P en 80 P wordt het vermogen geleidelijk verlaagd om oververhitting te voorkomen.
2. Wanneer u het eten gedurende de standaardtijd in dezelfde kookstand kookt, dan zal de oven automatisch zachter koken om oververhitting te voorkomen. (Het vermogensniveau van de oven wordt verminderd en de grill verwarmingselementen zullen aan-en uit-gaan.)

Kookstand	Standaardtijd
Grill-stand	15 min.
Dual Conv. (3) (60P magnetronvermogen)	Magnetron - 15 min.
Dual Grill (3) (80 P magnetronvermogen)	Magnetron - 15 min. Grill - 15 min.

3. Na het **koken** en het openen van de deur kan de tekst "WORDT AFGEKOELD" op het display verschijnen. Als u op de toets STOP drukt en de deur tijdens het koken opent, gaat de koelventilator draaien; om deze reden kunt u lucht uit de ventilatieopeningen voelen komen. Als u tijdens één van deze standen op de **STOP**-toets drukt en de deur opent, gaat de koelventilator ook werken. U kunt daardoor voelen dat er lucht uit de ventilatieopeningen wordt geblazen.



## WAT ZIJN MICROGOLVEN?

Microgolven zijn - evenals radio- en televisiegolven - elektromagnetische golven.

Microgolven worden in de magnetron opgewekt en brengen de watermoleculen in het voedsel aan het trillen. Door de wrijving ontstaat warmte, die ervoor zorgt dat de gerechten worden ontdooid, verwarmd of gekookt.

Het geheim van de korte kooktijden ligt in het feit dat de microgolven van alle kanten direct in het voedsel dringen. Energie wordt optimaal benut. In vergelijking hiermee dringt de energie bij het koken op een elektrisch fornuis via omwegen vanaf de kookplaat door de pan op een indirecte manier door tot de gerechten. Via deze omweg gaat er veel energie verloren.

### EIGENSCHAPPEN VAN DE MICROGOLVEN

Microgolven doordringen alle niet-metalen voorwerpen zoals glas, porselein, keramiek, kunststof, hout en

papier. Daarom worden deze materialen niet in de magnetron verhit. De schalen worden slechts indirect via het voedsel verwarmd.

Voedsel neemt microgolven op (absorbeert) en wordt daardoor verwarmd.

Metalen materialen worden door de microgolven niet doordrongen, de microgolven worden echter teruggekaatst. Daarom zijn voorwerpen van metaal in het algemeen niet geschikt voor de magnetron. Er zijn echter uitzonderingen waar u juist van deze eigenschappen kunt profiteren. Zo worden gerechten op bepaalde plaatsen tijdens het ontdooiden of koken met een stukje aluminiumfolie bedekt. Daardoor voorkomt u te warme of te hete resp. te gare gedeelten bij voedsel van onregelmatige grootte. Voor nadere informatie hierover raadpleegt u de gids.



## DAT KAN UW NIEUWE COMBI-MAGNETRON ALLEMAAL

### MICROGOLF-TOEPASSING

U kunt met uw nieuwe combi-magnetron door toepassing van microgolven bijvoorbeeld kant en klare gerechten of drankjes snel verhitten en binnen de kortst mogelijke tijd boter of chocolade smelten. Voor het ontdooiden van levensmiddelen is de magnetron eveneens voortreffelijk geschikt. In vele gevallen is het echter handiger microgolven met hete lucht of met de grill te combineren (gecombineerde toepassing). Dan kunt u zowel binnen de kortst mogelijke tijd garen als tegelijkertijd bruineren. In vergelijking met het conventionele braden is de gaartijd over het algemeen aanzienlijk korter.

### GEcombineERDE TOEPASSING (MICROGOLFTOEPASSING MET HETE LUCHT OF GRILL)

Door de combinatie van twee werkwijzen worden de voordelen van uw apparaat effectief met elkaar gecombineerd.

U kunt kiezen uit

- magnetron + hete lucht (ideaal voor vlees, gevogelte, soufflé's, pizza, brood en taart) en
- magnetron + grill (ideaal voor kort gebraden vlees, braadvlees, gevogelte, kippepotjes, grillasjes, kaastosties en om te gratineren).

Door middel van de gecombineerde toepassing kunt u tegelijkertijd garen en bruineren. Het voordeel is gelegen in het feit dat de hete lucht of de hitte van de grill de poriën van de randen van het voedselstuk snel dichtschroeit. De microgolven zorgen voor een korte, het produkt ontziende gaartijd. Het voedsel blijft van binnen sappig en wordt van buiten knapperig bruin.

### HETELUCHT-TOEPASSING

U kunt de hete lucht ook zonder microgolftoepassing gebruiken. De resultaten komen overeen met die van een conventionele oven. De circulerende lucht verhit de buitenste delen van het voedsel zeer snel, zodat bij vlees het vleessap bijvoorbeeld niet kan ontwijken en het voedselstuk niet uitdroogt. Dit dichtschroeiproces leidt ertoe dat de gerechten smakelijk blijven en binnen kortere tijd gaar worden dan bij conventionele apparaten met bovenen onderverhitting.

### GRILL-TOEPASSING

Uw apparaat is uitgerust met een kwartsgrill. Hij kan evenals elke conventionele grill zonder magnetrontoepassing worden gebruikt. U kunt gerechten snel gratineren of grillen. Bijzonder geschikt zijn steaks, karbonades en gerechten om te gratineren.





## DE GESCHIKTE SCHALEN VOOR MAGNETRONTOEPASSING

### GLAS EN GLAS-KERAMIEK

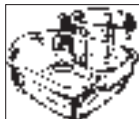

Vuurvaste glazen schalen zijn bijzonder geschikt. De kookprocedure kan van alle kanten worden geobserveerd. Deze mogen echter geen metaal bevatten (o.a. zinkkristal), of van een metaal laag voorzien zijn (o.a. gouden rand, kobaltblauw).



### KERAMIEK

is over het algemeen zeer geschikt. Keramiek moet geglaazuurd zijn, omdat er bij ongeglaazuurde keramiek vocht in het serviesgoed kan dringen. Vocht verhit het materiaal en kan ertoe leiden dat het barst. Indien u twijfelt, of uw serviesgoed geschikt is voor de magnetron, voert u een serviesgeschiktheidstest uit. Zie Blz. NL-32.

### PORSELEIN

is bijzonder geschikt. Let u erop dat het porselein geen goud- of zilverlaagje heeft, resp. niet metaalhoudend is.

### KUNSTSTOF



Hittebestendig, voor de magnetron geschikt plastic servies is geschikt voor het ontdooien, verwarmen en koken. Hou a.u.b. rekening met de gegevens van de fabrikant.

### PAPIEREN SERVESGOED

Hittebestendig, voor de magnetron geschikt papieren serviesgoed is eveneens geschikt. Hou a.u.b. rekening met de gegevens van de fabrikant.

### KEUKENPAPIER



kan worden gebruikt, om het ontstane vocht bij korte verhittingsprocedures op te nemen, bijv. van brood of gepaneerd voedsel. Het papier tussen het voedsel en de draaitafel leggen. Zo blijft het oppervlak van het voedsel knappend en droog.

Door vette gerechten met keukenpapier te bedekken worden vetspetters opgevangen.

### MAGNETRONFOLIE

of hittebestendige folie is zeer geschikt voor het bedekken of omwikkelen. Hou a.u.b. rekening met de gegevens van de fabrikant.

### BRAADZAKKEN BAGS



kunnen eveneens in de magnetron worden toegepast. De metalen klemmen zijn echter niet geschikt voor het afsluiten daar de braadzakfolie kan smelten. Gebruik touwtjes om de zakken af te sluiten en steek meermaals met een vork in de zak. Niet hittebestendige folie, zoals bijv. keukenfolie, is slechts in beperkte mate geschikt voor het gebruik in de magnetron. Ze dient uitsluitend voor korte verhittingsprocedures te worden gebruikt en mag niet met het voedsel in contact komen.

### METAAL



mag over het algemeen niet worden gebruikt, omdat microgolven metaal niet kunnen doordringen en op die manier de gerechten niet kunnen bereiken. Er zijn echter uitzonderingen: smalle strookjes aluminiumfolie kunnen worden gebruikt voor het bedekken van gedeelten, zodat deze niet te snel ontdooien of gaar worden (bijv. de vleugels bij een kip).



Kleine metalen pannen en aluminium schalen (bijv. bij panklare gerechten) kunnen worden gebruikt. Ze moeten echter in verhouding tot het gerecht klein zijn, bijv. aluminium schalen moeten tenminste  $\frac{2}{3}$  tot  $\frac{3}{4}$  met voedsel gevuld zijn. Het verdient aanbeveling het voedsel over te gieten in serviesgoed dat geschikt is voor de magnetron.

Als er aluminium schalen of ander metalen serviesgoed wordt gebruikt, moet er minstens een afstand zijn van ca. 2,0 cm ten opzichte van de wanden van de kookruimte omdat deze anders door mogelijke vonken kunnen worden beschadigd.

### GEEN SERVESGOED MET EEN METAALLAAGJE,

metalen onderdelen of ingesloten metaal, zoals bijv. met schroeven, banden of grepen gebruiken.



## GESCHIKTE SCHALEN

### GESCHIKTHEIDSTEST VOOR SERVIESGOED



Als u niet zeker weet, of uw serviesgoed geschikt is voor de magnetron, voert u de volgende test uit: Het serviesgoed in het toestel plaatsen. Een glazen reservoir met 150 ml. water gevuld op of naast het serviesgoed plaatsen. Schakel de magnetronoven gedurende 1 tot 2 minuten in op 100 P vermogen. Als het serviesgoed koel of handwarm blijft, is het geschikt. Deze test niet bij plastic servies uitvoeren. Het zou kunnen smelten.

### DE JUISTE SCHOTELS VOOR DE COMBINATIEFUNCTIE

Over het algemeen zijn hittebestendige magnetronschotels (bijv. porselein, aardewerk of glas) ook geschikt voor de combinatiefunctie (magnetronoven en convectiewarmte of magnetronoven en grill). Wees voorzichtig, want de schotels worden door de convectiewarmte of door de grill heel erg heet. Plastic schotels en plastic folie zijn niet geschikt voor gebruik met de combinatiefunctie.

Geen keuken- of bakpapier gebruiken, omdat het kan oververhitten en in brand kan vliegen.

### METAAL

moet over het algemeen niet gebruikt worden. Uitzonderingen zijn gelaagde bakvormen, waarmee ook de randjes van de gerechten, zoals bijv. braadvlees en taarten goed gebruid kunnen worden. Let op de aanwijzingen in de recepten voor de benodigde schotels. Om vonken te gaan, dient een hittebestendig isolatiemateriaal, zoals een schoteltje, tussen de metalen schotel en het rooster geplaatst te worden. Als er vonken ontstaan dan moeten deze schotels niet gebruikt worden voor verhitting met de combinatiefunctie.

### DE JUISTE SCHOTELS VOOR DE CONVECTIEWARMTE PLUS GRILL

Voor verhitting met convectiewarmte of met de grill zonder magnetronenergie, kunt u schotels gebruiken die ook in traditionele ovens of onder een gewone grill gebruikt kunnen worden.



## TIPS EN ADVIES

### VOORDAT U BEGINT...

Om het gebruik zo gemakkelijk mogelijk te maken, hebben wij hieronder de belangrijkste aanwijzingen en tips voor u samengevat: Zet u uw toestel alleen aan, wanneer er gerechten in de kookruimte zijn.

### HET INSTELLEN VAN DE TIJDEN

De ontdooi-, verwarmings- en kooktijden zijn over het algemeen aanzienlijk korter dan bij een conventioneel fornuis of oven. Houdt u zich daarom aan de in dit kookboek aanbevolen tijden. U kunt de tijden beter korter instellen dan langer. Voert u na het koken een kooktest uit. Het is beter achteraf kort even bij te koken dan iets te gaar te laten worden.

### UITGANGSTEMPERATUUR

De ontdooi-, opwarmings- en kooktijden zijn afhankelijk van de uitgangstemperatuur van de gerechten. Bevroren en in de koelkast bewaarde gerechten vereisen bijv. een langere verwarming dan produkten op kamertemperatuur. Voor het opwarmen en koken van gerechten wordt uitgegaan van normale bewaartemperaturen (koelkasttemperatuur ca. 5°C, kamertemperatuur

ca. 20°C). Voor het ontdooien van gerechten wordt uitgegaan van een diepvriestemperatuur van -18°C.

**Popcorn** uitsluitend in speciale, voor de magnetron geschikte popcorn-schalen voorbereiden. Houdt u zich nauwkeurig aan de gegevens van de fabrikant.



Geen normale papieren schalen of glazen serviesgoed gebruiken.

**Eieren** niet in de dop koken. In de dop wordt er een druk opgebouwd, die tot het exploderen van het ei zou kunnen leiden. [Het eigeel prikken voor het koken.]



**Geen olie of vet** in de magnetron opwarmen om te frituren. De temperatuur van olie kan niet worden gecontroleerd. De olie zou plotseling uit de schaal kunnen spatten.

**Geen gesloten reservoirs**, zoals bijv. glazen potten of blikkenverwarmen. Door de ontstane druk zouden de reservoirs kunnen barsten (uitzondering: inmaken).



### ALLE VERMELDE TIJDEN...

in dit kookboek zijn richtlijnen, die naargelang de uitgangstemperatuur, het gewicht en de hoedanigheid (water-, vetgehalte etc.) van het voedsel kunnen variëren.

### ZOUT, KRUIDEN EN SPECERIJEN

In de magnetron gekookte gerechten bewaren hun eigen smaak beter dan bij conventionele bereidingsmethoden. Maakt u daarom zeer spaarzaam gebruik van zout en voegt u in de regel pas na het koken zout toe. Zout bindt vloeistof en droogt het oppervlak uit. Kruiden en specerijen kunnen op de gebruikelijke manier worden gebruikt.

### KOOKTEST:

De kooktoestand van gerechten kan evenals bij een conventionele toebereiding worden getest:

- Voedselthermometer: elk gerecht heeft aan het einde van de verwarmings- of kookprocedure een bepaalde binnentemperatuur. Met een voedselthermometer kunt u vaststellen, of het gerecht heet genoeg resp. gaar is.
- Vork: vis kunt u met een vork controleren. Als het visvlees er niet meer glazig uitziet en gemakkelijk van de graten loslaat, is het gaar. Als het te gaar is, wordt het taai en droog.
- Houten prik: taart en brood kunt u testen door er met een houten prik in te prikken. Als de prik bij het uittrekken schoon en droog blijft, is het gerecht gaar.

### KOOKTIJDBEPALING MET DE VOEDSELTHERMOMETER

Elke drank en elk gerecht heeft na het einde van de kookprocedure een bepaalde binnentemperatuur. Indien de kookprocedure wordt gestopt dan is het resultaat goed. De binnentemperatuur kunt u met een voedseltemperatuur vaststellen. In de temperatuurtable zijn de belangrijkste temperaturen vermeld.

**TABEL: KOOKTIJDBEPALING MET DE VOEDSELTHERMOMETER.**

Drank/gerecht	Binnentemperatuur aan het einde van de kooktijd	Binnentemperatuur na 10 tot 15 minuten standtijd
Dranken verwarmen (koffie, thee, water enz)	65-75°C	
Melk verwarmen	75-80°C	
Soep verwarmen	75-80°C	
Stamppotten verwarmen	75-80°C	
Gevogelte	80-85°C	85-90°C
Lamsvlees		
roze gebraden	70°C	70-75°C
doorgebraden	75-80°C	80-85°C
Rosbief		
licht aangebraden (rare)	50-55°C	55-60°C
half doorgebraden (medium)	60-65°C	65-70°C
doorgebraden (well done)	75-80°C	80-85°C
Varkens-, kalfsvlees	80-85°C	80-85°C

### TOEVOEGING VAN WATER

Groenten en andere gerechten die veel water bevatten, kunnen in het eigen sap of met toevoeging van een weinig water worden gekookt. Daardoor blijven vele vitamines en mineralen in het voedsel behouden.

### VOEDSEL MET VEL OF SCHIL

zoals worstjes, kip, kippenpootjes, ongeschilde aardappelen, tomaten, appels, eigeel en dergelijke met een vork of een houten staafje doorprikken. Daardoor kan de zich vormende stoom verdwijnen, zonder dat de vel of de schil barst.

### VETTE GERECHTEN

Met vet doorregen vlees en vetlagen worden sneller gaar dan magere delen. Dekk u deze delen daarom bij het garen af met een stukje aluminiumfolie of legt u het voedsel met de vette kant naar beneden.



## TIPS EN ADVIES

### BLANCHEREN VAN GROENTEN

Groente dient voor het invriezen te worden geblancheerd. Zo blijven de kwaliteit en de aromastoffen optimaal behouden. Procedure: De groenten wassen en kleinsnijden. 250 gr. groenten met 275 ml. water in een schotel plaatsen en toegedekt 3-5 minuten verwarmen. Na het blancheren meteen in ijswater dompelen, om het doorkoken te vermijden en daarna laten afdruppen. De geblancheerde groenten luchtdicht verpakken en invriezen.

### HET INMAKEN VAN FRUIT EN GROENTEN



Het inmaken in de magnetron gaat snel en eenvoudig. In de handel zijn weckflessen, rubber ringen en passende plastiek weckflesklemmen verkrijgbaar, die speciaal voor de magnetron geschikt zijn. De

fabrikanten geven nauwkeurige aanwijzingen.

### KLEINE EN GROTE HOEVEELHEDEN

De tijden in uw magnetron zijn geheel afhankelijk van de hoeveelheid van het voedsel dat u wilt ontdoien, verwarmen of koken. Dat houdt in dat kleine porties sneller gaar worden dan grote.

Als vuistregel geldt:

DUBBELE HOEVEELHEID = BIJNA DUBBELE TIJD  
HALVE HOEVEELHEID = HALVE TIJD

### DEEPE EN ONDIEPE SCHALEN

Beide schalen hebben hetzelfde volume, maar in de diepe schaal is de kooktijd langer dan in de ondiepe.

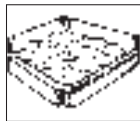

Dus gebruikt u bij voorkeur ondiepe schalen met een groot oppervlak. Diepe schalen alleen voor gerechten gebruiken, waarbij het gevaar van overkoken bestaat, bijv. voor noedels, rijst, melk enz.

### RONDE EN OVALE SCHALEN

In ronde en ovale schotels worden gerechten gelijkmatiger gaar dan in hoekige, omdat de microgolven zich in hoeken concentreert, waardoor de gerechten op deze plaatsen te gaar zouden kunnen worden.

### BEDEKKEN

Door een gerecht te bedekken blijft het vocht in het voedsel, waardoor de kooktijd wordt verkort. Voor het bedekken een deksel, magnetronfolie of een afdekkap gebruiken. Gerechten die een korstje dienen te krijgen, bijv. braadvlees of kip, niet bedekken.

Hierbij geldt de regel dat alles wat op het conventionele fornuis wordt bedekt ook in de magnetron dient te worden bedekt. Wat op het fornuis open wordt gekookt, kan ook in de magnetron open worden gekookt.



### VOEDSEL VAN ONREGELMATIGE GROOTTE



met de dickere of stevige kant naar buiten plaatsen. Groenten (bijv. broccoli) met de steel naar buiten leggen. Dikkere porties hebben een langere kooktijd nodig en krijgen aan de buitenkant meer microgolven-energie, zodat het voedsel

gelijkmatig gaar wordt.

### ROEREN

Het roeren van de gerechten is noodzakelijk, omdat de microgolven eerst de buitenste gedeelten verwarmen. Hierdoor wordt de temperatuurwaarde overal gelijk en het voedsel wordt gelijkmatig verwarmd.



### RANGSCHIKKING

Meerdere afzonderlijke porties, bijv. puddingvormpjes, kopjes of ongeschilde aardappelen, ringvormig op de draaitafel plaatsen. Tussen de porties ruimte open laten, zodat de microgolven-energie van alle kanten kan binnendringen.

### OMDRAAIEN

Middelgrote porties zoals hamburgers en steaks, tijdens het koken één keer draaien, om de kooktijd te verkorten. Grote porties zoals braadvlees en kip, moeten worden omgedraaid, omdat de naar boven toe gekeerde zijde meer microgolven-energie krijgt en zou kunnen uitdrogen indien deze niet wordt omgedraaid.

### STANDTIJD



Het aanhouden van de standtijd is een van de belangrijkste microgolvenregels. Bijna alle gerechten die in de magnetron worden ontdooid, verwarmd of gekookt, hebben een korte of langere standtijd nodig waarin een

temperatuurgelijkmatigheid plaatsvindt en de vloeistof zich overal gelijk in het voedsel bevindt.



- Panklare gerechten in aluminium dienen uit de aluminium verpakking te worden genomen en op een bord of in een schaal te worden verwarmd.
- Bij gesloten schalen de deksels verwijderen.
- Gerechten met magnetronfolie, bord of afdekkap (in de handel verkrijgbaar) bedekken, zodat het oppervlak niet uitdroogt. Dranken behoeven niet te worden afgedekt.
- Bij het koken van vloeistoffen zoals water, koffie, thee of melk een glazen staafje in de beker/kan plaatsen.
- Grotere hoeveelheden, indien mogelijk af en toe roeren, zodat de temperatuur zich gelijkmatig verspreid.
- De tijden zijn vermeld voor het voedsel op een kamertemperatuur van 20°C. Bij voedsel op koelkasttemperatuur wordt de verwarmingstijd in geringe mate verhoogd.
- Laat u de gerechten na het verwarmen één tot twee minuten staan, zodat de temperatuur zich gelijkmatig binnen het gerecht kan verspreiden (standtijd).
- De vermelde tijden zijn richtlijnen, die naargelang de uitgangstemperatuur, het gewicht, het watergehalte, vetgehalte en de gewenste eindtoestand etc. kunnen variëren.



De magnetron is ideaal voor het ontdooien van voedsel. De dooitijden zijn korter dan bij het ontdooien op traditionele wijze. Hierna volgen enkele tips. Neem het vriesgoed uit de verpakking en leg het voor het ontdooien op een bord.

### VERPAKKINGEN EN RESERVOIRS

Zeer geschikt voor het ontdooien en verwarmen van gerechten zijn verpakkingen en reservoirs die geschikt zijn voor de magnetron en zich zowel lenen voor de diepvries (tot ca. min -40°C) alsook hittebestendig zijn (tot ca. 220°C). Zo kunt u in hetzelfde serviesgoed ontdooien, verwarmen en zelfs koken, zonder de gerechten tussendoor te moeten overgieten.

### BEDEKKEN



Dunnere gedeelten voor het ontdooien met kleine aluminium stroken bedekken. Ontdooide of warme gedeelten tijdens het ontdooien eveneens met aluminium stroken bedekken. Hierdoor voorkomt u dat dunnere gedeelten vlug te heet worden, terwijl dickere delen nog bevroren zijn.

### HET MAGNETRONVERMOGEN...

eerder te laag dan te hoog instellen. Zo bereikt u een gelijkmatig dooieresultaat. Als het magnetronvermogen te hoog ingesteld is, wordt het oppervlak van het voedsel reeds gaar, terwijl het binnenste gedeelte nog bevroren is.



### OMDRAAIEN/ROEREN

Vrijwel alle gerechten moeten af en toe een keer worden omgedraaid of geroerd. Delen, die aan elkaar vastzitten, zo spoedig mogelijk van elkaar scheiden en anders

rangschikken.

### KLEINERE HOEVEELHEDEN...

ontdooien gelijkmatiger en sneller dan grote. Wij adviseren daarom zo klein mogelijke porties in te vriezen. Zo kunt u snel en gemakkelijk hele menu's samenstellen.

### GEVOELIGE GERECHTEN,

zoals taart, slagroom, kaas en brood, niet geheel ontdooien, maar slechts voordooien en op kamertemperatuur verder laten ontdooien. Daardoor voorkomt u dat de buitenste gedeelten reeds te heet worden, terwijl de binnenste nog bevroren zijn.

### DE STANDTIJD...

na het ontdooien van voedsel is zeer belangrijk, omdat de ontdooiprocedure gedurende deze tijd wordt voortgezet. In de ontdooiprocedure vindt u de standtijd voor verschillende gerechten. Dikke, compacte gerechten hebben een langere standtijd nodig dan vlakke of gerechten met een poreuze structuur. Als het voedsel niet voldoende ontdooit is, kunt u het verder ontdooien in de magnetron of de standtijd dienovereenkomstig verlengen. Gerechten na de standtijd bij voorkeur onmiddellijk verder verwerken en niet opnieuw invriezen.



## ONTDOOIEN EN KOKEN VAN VOEDSEL

Diepvriesgerechten kunnen in de magnetron in één keer worden ontdooid en tegelijkertijd worden gekookt. In de tabel vindt u hiervan enkele voorbeelden. Zie blz. NL-38.

Let u bovendien op de algemene aanwijzingen bij "verwarmen" en "ontdoeien" van voedsel.

Voor toebereiding van in de handel gebruikelijke panklare diepvriesprodukten dient u zich aan de gegevens van de fabrikant op de verpakking te houden.



## HET KOKEN VAN VLEES, VIS EN GEVOGELTE

- Let bij het kopen van vlees op, dat de stukken zoveel mogelijk van gelijke grootte zijn. Op die manier krijgt u een goed kookresultaat.
- Vlees, vis en gevogelte voor de bereiding grondig wassen onder stromend koud water en met keukenpapier betten. Daarna zoals normaal verder werken.
- Runds vlees dient goed behangen te zijn en weinig pezen te bevatten.
- Ondanks de gelijkmatige grootte van de vleesstukken kan het kookresultaat verschillend zijn. Dit hangt onder andere af van het soort vlees, van het verschillende vet- en vloeistofgehalte alsmede van de temperatuur van het vlees voor het koken.
- Grotere vlees-, vis- en gevogeltestukken na de halve kooktijd draaien, zodat ze van alle kanten gelijkmatig gaar worden.
- Bedek uw braadvlees na het koken met aluminiumfolie en laat het ca. 10 min. rusten (standtijd). Gedurende deze tijd kookt het braadvlees na en de vloeistof wordt gelijkmatig verdeeld, zodat er bij het snijden minder vleessap verloren gaat.



## HET KOKEN VAN VERSE GROENTEN

- Let bij het kopen van groenten op, dat de stukken zoveel mogelijk van gelijke grootte zijn. Dit is vooral van belang, wanneer u de groenten heel wilt koken (bijv. ongeschilde aardappelen).
- Groenten voor de bereiding wassen, panklaar maken en pas dan de vereiste hoeveelheid voor het recept afwegen en snijden.
- Kruidt zoals normaal, maar voeg in het algemeen pas na het koken zout toe.
- Per 500 gr. groenten ca. 5 EL water toevoegen. Groenten die rijk aan vezels zijn, hebben wat meer water nodig. De nodige gegevens hierover vindt u in de tabel.
- Groenten worden in het algemeen in een schaal met deksel gekookt. Vloeistofrijke groenten, zoals bijv. uien of geschildte aardappelen, kunnen zonder toevoeging van water in magnetronfolie worden gekookt.
- Groenten na de helft van de kooktijd roeren of omdraaien.
- Na het koken dient u de groenten ca. 2 min. te laten staan, zodat de temperatuur zich gelijkmatig verspreid (standtijd).
- De vermelde kooktijden zijn richtlijnen en zijn afhankelijk van gewicht, uitgangstemperatuur en hoedanigheid van de groenten. Hoe verser de groenten, des te korter zijn de kooktijden.



## SYMBOLEN



### MAGNETRONFUNCTIE

Uw magnetron heeft 11 vermogensniveaus. U moet gebruik maken van de informatie in dit kookboek, wanneer u de stand van uw magnetronoven bepaalt. In het algemeen dient u de aanbevelingen op pagina NL-10 te volgen.



### GRILLFUNCTIE

Heeft vele toepassingen voor alles wat van boven gebakken moet worden en voor het grillen van vlees, gevogelte en vis.



### HETELUCHTFUNCTIE (CONVECTIE)

U kunt bij deze functie de temperatuur in 10 stappen van 40°C naar 250°C verhogen.



### COMBIFUNCTIE (DUAL CONV.) MAGNETRON EN HETE LUCHT

Met deze functie kunt u de magnetron vermogensniveaus 10 P tot 60 P combineren met een gewenste heteluchttemperatuur (40°C - 250°C).



### COMBIFUNCTIE (DUAL GRILL) MAGNETRON EN GRILL

Met deze functie kunt u de magnetron vermogensniveaus 10 P tot 80 P combineren met de grill.

## GEBRUIKTE AFKORTINGEN

P = Percentage

EL = eetlepel

TL = theelepel

kp = kopje

min = minuten

kg = kilogram

g = gram

l = liter

ml = milliliter

cm = centimeter

dm = diameter

pk = pakje

sec = seconden

DV = diepvriesprodukt

v.i.dr. = vet in droge stof

ca. = circa



## TABEL

### TABEL: ONTDOOIEN

Levensmiddel	Hoevlh. -g-	Vermogensniveau	Ontdooi- duur- Min-	Werkwijze	Wachtijd -Min-
Worstjes	300	30 P	3½-4	Naast elkaar leggen, halverwege de ontdooiingstijd omkeren	5-10
Broodbeleg	200	30 P	2-4	na telkens 1 min. de buitenste plakjes wegnemen	5
Vis	700	30 P	9-11	Halverwege de ontdooiingstijd keren	30-60
Krab	300	30 P	4-6	Halverwege de ontdooiingstijd keren en ontdooidoede delen weghalen	5
Visfillet	400	30 P	5-7	Halverwege de ontdooiingstijd keren	5-10
Heel brood	1000	30 P	8-10	Halverwege de ontdooiingstijd keren	15
Slagroom	200	30 P	2+2	het deksel verwijderen; na de halve dooitijd in een schaal gieten en verder laten ontdooien	5-10
Boter	250	30 P	2-3	Alleen gedeeltelijk ontdooien	15
Fruit (aardbeien, frambozen, kersen, pruimen)	250	30 P	2-4	Op gelijke afstanden naast elkaar leggen, halverwege de ontdooiingstijd keren	5

Gebruik voor het ontdooien van gevogelte, kippenpoten, koteletten, steaks en braadvlees het automatische ontdooiprogramma AUTO DEF.

### TABEL: ONTDOOIEN EN BEREIDEN

Levensmiddel	Hoevlh. -g-	In- stelling	Vermogensniveau	Duur -Min-	Water toevoegen	Werkwijze	Wachtijd -Min-
Visfilet	400		100 P	10-12	-	Uit de verpakking halen, op een ronde schaal plaatsen en met magnetronfolie afdekken	1-2
Forel, 1 stuk	250-300		100 P	5-6	-	Afdekken	1-2
Schotel	400		100 P	6-8	-	Afdekken, na 5 minuten omroeren	2
Groente	300		100 P	6½-8	5 EL	Afdekken, halverwege omkeren	2
Groente	450		100 P	8-10	5 EL	Afdekken, halverwege omkeren	2

### TABEL: BEREIDEN VAN VERSE GROENTE

Levensmiddel	Hoeveelh. -g-	Vermogensniveau	Duur -Min-	Werkwijze	Hoef. water -EL-
Groente	300	100 P	5-7	Normaal voorbereiden, afdekken,	5
(bv. bloemkool, prei, venkel, broccoli, paprika, courgette)	500	100 P	8-10	tussendoor omroeren	5



**TABEL: VERWARMEN VAN VOEDSEL EN DRANKEN**

Drank/gerecht	Hoevlh. -g/ml-	Vermogensniveau	Tijd -Min-	Werkwijze
Dranken, 1 kopje	150	100 P	½-1	Niet afdekken
Schotel (Groente, vlees en bijlagen)	400	100 P	2½-4	Saus met water bevochtigen, afdekken, tussendoor omroeren
Eenpansgerecht, soep	200	100 P	1-2	Afdekken, na het verwarmen omroeren
Bijlagen	200	100 P	approx. 1½	Met een beetje water bevochtigen, afdekken, tussendoor omroeren
Vis, 1 schijf <sup>1</sup>	200	100 P	approx.2	Met wat saus bevochtigen, afdekken
Worstjes, 2 stuks	180	40 P	2-2½	Meerdere malen in het vel prikken
Babyvoedsel, 1 potje	190	40 P	½-1	Deksel wegnemen, na het verwarmen goed roeren en de temperatuur testen
Margarine of boter smelten <sup>1</sup>	50	100 P	approx. ½	Afdekken
Chocolade smelten	100	40 P	approx.3	Tussendoor omroeren
6 blaadjes gelatine oplossen	10	40 P	½-1	In water oplossen, goed uitdrukken en in een soepkom doen; tussendoor roeren

<sup>1</sup> vanaf koelkasttemperatuur

**TABEL : HET GAREN VAN VLEES EN GEVOGELTE**

Vlees en Gevogelte	Hoevlh. -g-	Ins- stelling	Vermogensniveau / temp.	Tijd -Min-	Werkwijze	Wachtijd -Min-
Suddervlees (Varken, Kalf, Lam)	500		50 P/160°C	8-10 (*)	naar smaak kruiden, op de lage	5
			50 P/160°C	8-10	roosterstand leggen, na (*) draaien	
	1000		50 P/130°C	17-20 (*)		10
			50 P/130°C	14-16		
			50 P/130°C	28-32 (*)		
Rosbief, medium	1000		30 P/200°C	17-19 (*)	naar smaak kruiden, met de vette kant	10
			30 P/200°C	6-8	op de lage roosterstand leggen, na (*) draaien	
	1500		30 P/200°C	25-27 (*)		10
			30 P/200°C	13-15		
Gehakt	1000		60 P/230°C	21-23	gehaktdeeg bereiden (half-om-half), in een ondiepe soufflévorm leggen en op de lage roosterstand garen	10
Hele kip	1200		30 P/220°C	17-20 (*)	naar smaak kruiden, met de borstzijde	3
			30 P/220°C	17-20	naar beneden op de lage roosterstand leggen, na (*) draaien	
Kippepootjes	600		10 P/230°C	11-13 (*)	naar smaak kruiden, op de lage	3
			10 P/230°C	9-11	roosterstand leggen, na (*) draaien	



## TABEL

### TABLE: GRILLING, GRATINATING

Gerecht	Hoevlh.-g-	Ins-stelling	Vermogensniveau	Gaartijd -Min-	Werkwijze	Wachtijd -Min-
Biefstuk 2 stuks	400	 		7-9 (*) 4-6	op de hoge roosterstand leggen, na (*) draaien, na het grillen kruiden	2
Lamskoteletten 2 stuks	300	 		9-12 6-8	op de hoge roosterstand leggen, na (*) draaien, na het grillen kruiden	2
Grillworstjes 5 stuks	400	 		7-9 (*) 5-6	op de hoge roosterstand leggen, na (*) draaien	2
Gratineren				10-14	soufflévorm op de lage roosterstand leggen	10
Kaastosties 4 stuks		 	50 P	½ 5-7	toastbrood roosteren, boter erop smeren, telkens één schijfje gekookte ham, ananas en een plakje smeltkaas erop, in het midden van de hoge roosterstand plaatsen en grillen	

### TABEL : HET VERHITTEN EN GAREN VAN BEVROREN SNACKS

Diepvries-Snacks	Hoevlh.-g-	Ins-stelling	Vermogensniveau / temp.	Gaartijd -Min-	Werkwijze
Patat friet (normaal)	250	  	60 P	4-5 2-4 (*) 3-4	op de hoge roosterstand leggen de hoge roosterstand plaatsen; na (*) draaien
(dun)	250	  	60 P	3-4 3-5 (*) 3-4	
Steinofenpizza, dun	300-400		20 P/220°C	10-12	op 220°C voorwarmer, op de hoge roosterstand leggen
Amerikaanse Pizza	400-500		30 P/220°C	9-11	op 220°C voorwarmer, op de hoge roosterstand leggen
Stokbrood	250	 	20 P/230°C	8-10 ca.2	op de hoge roosterstand leggen



## VARIATIES OP CONVENTIONELE RECEPTEN

### ● Voor magnetrontoepassing

Als u uw liefkoosde recepten voor de magnetron wilt aanpassen, dient u op het volgende te letten: De kooktijden met eenderde tot de helft inkorten. Volg het voorbeeld van de recepten in dit kookboek.

Vloeistofrijke gerechten zoals vlees, vis en gevogelte, groenten, fruit, stamppotten en soepen kunnen probleemloos in de magnetron worden bereid. Bij vloeistofarme gerechten, zoals panklare gerechten, dient het oppervlak vóór het verhitten of koken vochtig te worden gemaakt.

De toevoeging van vloeistof bij rauw voedsel dat gestoofd wordt, moet verminderd worden tot ongeveer tweederde van de hoeveelheid in het oorspronkelijke recept. Indien noodzakelijk, tijdens het koken vloeistof toevoegen.

De vet-toevoeging kan aanzienlijk worden verminderd. Een kleine hoeveelheid boter, margarine of olie is voldoende om het voedsel smaak te geven. Daarom is de magnetron uitstekend geschikt voor het bereiden van vetarme gerechten in het kader van een dieet.

### ● Voor gecombineerde toepassing

Voor het gebruik van de magnetronoven (bestaande tekst) Voor het gebruik van combinatiefuncties.

Over het algemeen gelden dezelfde regels als voor het gebruik van de magnetronoven. Daarnaast moet u op het volgende letten:

1. De stand van de magnetronoven moet worden aangepast aan het type voedsel en aan de tijd die nodig is om het eten gaar te koken. Volg hiervoor de recepten die in dit kookboek zijn opgenomen.
2. Wanneer u voedsel kookt met gebruik van de combinatie magnetronoven-grill, moet u op het volgende letten:  
Voor grote, dikke etenswaren, zoals varkensvlees, is de kooktijd beduidend langer dan voor kleine, platte etenswaren. Bij de grill is het precies andersom. Hoe dichter het eten bij de grill ligt, hoe sneller het bruin wordt. Dit betekent ook dat wanneer u grote stukken vlees met de combinatiestand kookt, de grilltijd korter is dan voor kleinere stukjes vlees.
3. Om te grillen met het bovenste grillelement, maakt u gebruik van het hoge rooster, om het eten snel en gelijkmatig te bruinen. (Uitzondering: grote, dikke etenswaren en soufflés worden op het lage rooster gegrilleerd.)
4. Uw magnetronoven heeft ook een tweede grill onder de draaitafel. Deze grill kan worden gebruikt om voedsel van anderen te bruinen.

## HET GEBRUIK VAN DE RECEPTEN

- Alle recepten in dit kookboek zijn berekend voor vier porties tenzij anders aangegeven.
- Adviezen voor geschikt serviesgoed en de totale kooktijd vindt u telkens aan het begin van de recepten.
- In het algemeen gaat men uit van direct te consumeren hoeveelheden, tenzij anders vermeld.
- De in de recepten aangegeven eieren hebben een gewicht van ca. 55 g (gewichtsklasse 3).



## Voorgerechten en Snacks

Duitsland

### Champignonostosi

champignontoast

Totale gaartijd: ca. 3-4 minuten

Servies: hoog rooster

#### Ingrediënten

- 2 TL boter of margarine
- 2 teentjes knoflook, fijngesneden of geperst, sout naar smaak toevoegen
- 4 sneetjes witbrood
- 75 g verse champignons
- zout
- peper
- 75 g geraspte kaas
- 4 TL peterselie, fijngehakt
- paprikapoeder

#### Toebereiding

1. Meng boter, knoflook en zout.
2. Rooster het brood, laat het afkoelen en besmeer het met het botermengsel. Snij de champignons in plakjes en leg die op de tosti. Doe er zout en peper op.
3. Meng de peterselie met de kaas en verdeel dit over de champignons. Strooi het paprikapoeder er overheen.
4. Leg de tosti's op het hoog rooster in de oven.

3-4 min. 30 P



Zwitserland

### Zwitserse Käsewähe

Schweizer Käsewähe

Totale gaartijd: ca. 32-36 minuten

Servies: ronde bak- of quichevorm (diameter ca. 30-32 cm)

#### Ingrediënten

- 250 g meel
- 120 g boter of margarine
- 80 ml water
- 1 TL zout
- 1 TL boter of margarine voor het invetten van de vorm
- 1 ui (50 g, fijn gehakt)
- 170 g geraspte emmentaler
- 170 g geraspte gruyère
- 4 EL meel (40 g)
- 3 eieren
- 270 ml melk
- 120 g yoghurt, mager
- 1 TL zout
- nootmuskaat

#### Toebereiding

1. Meel, boter, water en zout kneden. Het deeg op het met meel bestrooide werkblad uitrollen. De vorm invetten, het erin leggen en er meerdere keren inprikken met de vork.
2. De vorm op de lage roosterstand plaatsen en het deeg voorbakken.

12-14 min. 40 P/230°C

3. De ui met de kaas en het meel mengen. De eieren en de melk, de yoghurt en de kruiden door elkaar kloppen. Het kaasmengsel toevoegen.
4. De vulling op het deeg verdelen. De vorm op de lage roosterstand plaatsen en bakken.

20-22 min. 30 P/230°C



Italië

### Pizza Artisjokken

Pizza ai carciofi

Totale gaartijd: ca. 20-24 minuten

Servies: pizzavorm (diameter ca. 32 cm)

#### Ingrediënten

- 15 g gist, vers, alternatief een half pakje droge
- ½ Pck. gist (4 g)
- 1 snuffe suiker
- 120 ml lauw water
- 200 g meel
- ½ TL zout
- 1 EL olijfolie
- 300 g tomaten uit blik, uitgelekt
- 50 g salami, in plakjes
- 70 g gekookte ham, in plakjes
- 120 g artisjokken-harten uit blik
- 1 TL olijfolie voor het invetten van de vorm
- basilicum
- oregano
- tijm
- zout en peper
- 10 olijven
- 100 g geraspte emmentaler

#### Toebereiding

1. Gist en suiker in lauwwarm water oplossen.
2. Meel in een schaal doen en in het midden een kuiltje drukken. Gistmengsel aan het meel toevoegen en er gelijdelijk doorroeren. Zout en olie toevoegen. Deeg goed kneden.
3. Het gistdeeg met hittebestendige folie op een vochtige theedoek afdekken en laten rijzen.
4. De tomaten in plakjes snijden. De salami- en hamplakjes en de artisjokken-harten in vieren delen.
5. De pizzavorm met de olie invetten. Het gistdeeg uitrollen, in de pizzavorm leggen en de tomaten erop leggen. Naar smaak kruiden en de resterende ingrediënten erop leggen. Vervolgens de olijven op de pizza leggen en hierop kaas strooien.
6. De pizza op het lage rooster bakken.

10-12 min. 40 P/230°C

10-12 min. 230°C



## Voorgerechten en Snacks

Oostenrijk

### Worstjes in deegmantel

voor 8 stuks

Totale gaartijd: ca. 25-27 minuten  
 Servies: bakplaat (diameter ca. 30 cm)  
 bakpapier

#### Ingrediënten

8 kleine worstjes (à 50 g)  
 300 g bladerdeeg, bevroren  
 1 eigeel  
 een beetje water  
 zout  
 karwij

#### Toebereding

1. Het vel van de worstjes meerdere keren voorzichtig inprikken.
2. Het bladerdeeg volgens de aanwijzing op de verpakking ontdooien en dun uitrollen. Het deeg in 8 vierkanten verdelen en in elke ervan een worstje rollen.
3. Het eigeel met een beetje water doorroeren. De bladerdeegrollen hiermee instrijken en zout en kummel erover strooien.
4. Het bakpapier op de bakplaat leggen, de deegrollen erop leggen en bakken op het lage rooster bakken.

25-27 min. 230°C

..... .....

Spanje

### Champignons met rozemarijn

*Champiñones rellenos al romero*

Totale kooktijd: 11½-16½ minuten  
 Servies: schaal met deksel (inhoud 1 l) vlakke,  
 vierkante schaal met deksel (ca. 26 cm)

#### Ingrediënten

8 grote champignons (ca. 500 g), heel  
 2 eetl. boter of margarine (20 g)  
 1 ui (50 g), fijngehakt  
 50 g rauwe ham  
 zwarte peper, gemalen  
 rozemarijn, fijn gesneden  
 125 ml witte wijn, droog  
 125 ml slagroom  
 2 eetl. bloem (20 g)

#### Toebereding

1. De stelen uit de champignons snijden en de stelen in kleine stukjes snijden. De ham in kleine stukjes snijden.
2. De boter in de schaal leggen en de bodem invetten. De ui- en hamstukjes en de champignonstelen toevoegen, met peper en rozemarijn kruiden, deksel op schaal zetten en koken.

3-5 min. 100 P

3. In de andere schaal 100 ml wijn en de slagroom met deksel erop opwarmen.

1-2 min. 100 P

4. Die overgebleven wijn met de bloem mengen, daarna aan de hete vloeistof toevoegen en met deksel erop koken. Af en toe roeren.

ca. ½ min. 100 P

5. De champignons met het hammengsel vullen, in de saus plaatsen en op het hoge rooster bruinen.

7-9 min. 30 P

De champignons na het koken ca. 2 minuten laten staan.

..... .....

Frankrijk

### Quiche met shrimps

*Quiche aux crevettes*

Totale gaartijd: ca. 25-30½ minuten  
 Servies: ronde bak- of quichevorm  
 (diameter ca. 26 cm)  
 schaal met deksel (inhoud 2 l)

#### Ingrediënten

100 g meel  
 60 g boter of margarine  
 2 EL koud water  
 1 TL boter of margarine voor het invetten van de vorm  
 2 uien (100 g, fijn gehakt)  
 100 g hamspek (2 schijven, in fijne dobbelsteentjes)  
 100 g shrimps zonder schaal  
 2 EL boter of margarine (20 g)  
 2 eieren  
 100 ml zure room  
 zout  
 peper  
 nootmuskaat  
 1 EL peterselie, gehakt

#### Toebereding

1. Meel, boter en water door elkaar kneden en 30 minuten op een koude plaats zetten.
2. De vorm invetten. Het deeg uitrollen en in de vorm leggen en hierin meerdere keren met een vork prikken en voorbakken.

4-5 min. 100 P

3. De boter in de schaal verdelen. De uien, het hamspek en de shrimps in de schaal doen. Garen met deksel erop. Tussendoor een keer doorroeren.

3-5 min. 100 P

De vloeistof na het afkoelen afgieten.

4. De eieren door de zure room en de kruiden kloppen.
5. De ingrediënten voor het beleg mengen en op het quichedeeg verdelen. Op de lage roosterstand garen.

15-17 min. 20 P/230°C

3-3½ min.

6. De quiche voor het serveren met peterselie bestrooien.

..... .....

## Soepen

Zweden

### Kreeftsoep

Kréftsoppa

Totale gaartijd: ca. 11-15 minuten

Serviesgoed: schaal met deksel (inhoud 2 l)

#### Ingrediënten

1	ui (50 g), fijn gehakt
50 g	worteltjes in plakjes
2 EL	boter of margarine (20 g)
500 ml	vleesbouillon
100 ml	witte wijn
100 ml	madeira
200 g	kreeftvlees uit blik
½	laurierblad
3	witte peperkorrels
	tijm
3 EL	bloem (30 g)
100 ml	slagroom
1 EL	boter of margarine

#### Toebereding

- De groenten met het vet in de schaal doen en met deksel verhitten.

2-3 min. 100 P

- De vleesbouillon, de wijn, de madeira, alsmede het kreeftvlees en de kruiden aan de groenten toevoegen. Deksel erop en garen.

7-9 min. 40 P

- Het laurierblad en de peperkorrels uit de soep nemen. Het bloem met een beetje koud water aanroeren en aan de soep toevoegen. De slagroom toevoegen, doorroeren en nogmaals verhitten.

2-3 min. 100 P

- De soep omroeren en kort voor het serveren de boter toevoegen.

-----■◆■-----

Zwitserland

### Bündner gerstesoe

Bündner Gerstensuppe

Totale gaartijd: ca. 30-35 minuten

Servies: schotel met deksel (inhoud 2 l)

#### Ingrediënten

2 EL	boter of margarine (20 g)
1	ui (50g), fijn gehakt
1-2	worteltjes (130 g), in schijfjes
15 g	selderie, in dobbelsteentjes
1	prei (130 g), in ringen
3	witte kool-bladen (100 g), in strookjes
200 g	kalfschenkel
50 g	doorregen hampek, in strookjes
50 g	gerstekorrels
700 ml	vleesbouillon
	peper
4	Weense worstjes (300 g)

#### Toebereding

- De boter en de ui-dobbelsteentjes in de schaal doen en met deksel stoven.

1-2 min. 100 P

- De groenten in de schaal doen. De schenkel, hamspekstrookjes en gerst toevoegen en met vleesbouillon opvullen. Met peper kruiden en met deksel garen.

9-11 min. 100 P

20-22 min. 40 P

- De worstjes in kleine stukjes snijden en de laatste 5 minuten in de schaal verhitten.
- De soep na het garen ca. 5 minuten laten staan. De schenkel voor het serveren uit de soep nemen.

-----■◆■-----

Nederland

### Champignonsoep

Totale gaartijd: ca. 10-13 minuten

Servies: schaal met deksel (inhoud 2 l)

#### Ingrediënten

200 g	champignons, in schijfjes
1	ui (50 g), fijn gehakt
300 ml	Rundvleesbouillon
300 ml	slagroom
2 ½ EL	boter of margarine (25 g)
2 ½ EL	bloem (25 g)
	zout
	peper
150 g	room (crème fraîche)

#### Toebereding

- Doe groenten en rundvleesbouillon in een schaal, dek af en verhit.

7-9 min. 100 P

- Met een mixer alle ingrediënten puren.
- Kneed de bloem en de boter tot deeg en roer deze door de champignonsoep totdat deze glad is. Breng op smaak met zout en peper, dek af en breng weer aan de kook.

3-4 min. 100 P

- Roer desgewenst na het koken crème fraîche door de soep.

-----■◆■-----

## Soepen

Spanje

### Aardappelcrèmesoep

Crema de Patata

Totale gaartijd: ca. 16-22 minuten

Servies: 2 schalen met deksel (inhoud 2 l)

#### Ingrediënten

300 ml	veesbouillon
300 g	aardappelen, in dobbelsteentjes
1	ui (50 g) fijn gehakt
1	laurierblad
500 ml	melk
2-3 EL	boter of margarine (20-30 g)
2-3 EL	meel (20-30g)
	zout en peper
	nootmuskaat, geraspt
3 EL	room (crème fraîche)

#### Toebereiding

- De bouillon samen met de aardappelen, de ui en het laurierblad in de schaal doen. Garen met deksel erop.

8-10 min.  100 P

- Het laurierblad verwijderen en met de pureerstaaf van een handmixer fijnpureren.
- De melk verhitten.

3-5 min.  100 P

- Boter door het meel kneden en door de melk roeren.
- De aardappelmassa, de kruiden en de room toevoegen. Met deksel erop garen. Tussendoor roeren.

6-7 min.  100 P

..... ■ ◆ ■ .....

Frankrijk

### Uiensoep

Soupe à l'oignon et au fromage

Totale gaartijd: ca. 15-19 Minuten

Servies: schaal met deksel (inhoud 2 l)

4 soepkoppen (à 200 ml)

#### Ingrediënten

1 EL	boter of margarine
2	uien (100 g, in plakjes)
800 ml	veesbouillon
	zout en peper
2	plakjes toastbrood
4 EL	geraspte kaas (40 g)

#### Toebereiding

- De boter in de schaal verdelen. De plakjes ui, de vlesbouillon en de kruiden toevoegen en met deksel erop garen.

9-11 min.  100 P

- De plakjes toastbrood roosteren, in dobbelsteentjes snijden en over de soepkoppen verdelen. De soep erover gieten en kaas eroverheen strooien.
- De koppen op het hoge rooster plaatsen en de soep gaat gratineren.

6-8 min.  100 P

..... ■ ◆ ■ .....

## Vlees, Vis en Gevogelte

Duitsland

### Bonte sjaslieks

Bunte Fleischspieß

Totale gaartijd: 17-20 minuten

Servies: hoog rooster  
4 houten sjasliekpenen (ca. 25 cm lang)

#### Ingrediënten

400 g	hamlappen
100 g	hamspek
2	uien (100 g, in vieren gedeeld)
4	tomaten (250 g, in vieren gedeeld)
½	een half groene paprika (100 g, in acht stukken)
3 EL	olie
4 TL	paprika, edelzout
	zout
1 TL	cayennepeper
1 TL	worcester saus

#### Toebereiding

- De hamlap en het hamspek in ongeveer 2-3 cm grote dobbelsteentjes snijden.
- Het vlees en de groente afwisselend op vier houten sjasliekpenen steken.
- De olie door de kruiden roeren en de sjasliekpen hiermee instrijken. De sjasliekpenen op het hoge rooster leggen en grillen. Na ½ van de tijd moeten de sjasliekpenen worden omgedraaid.

17-20 min.  40 P

- De sjasliekpenen na het garen ca. 2 min. laten staan.

..... ■ ◆ ■ .....

Italië

### Lamskoteletten met kruidenboter

Costolette di agnello al burro verde

Totale gaartijd: ca. 22-27 minuten

Servies: hoog rooster

#### Ingrediënten

1-2	El peterselie, fijn gehakt,
1	knoflookteentje, uitgeperst
50 g	zachte boter
2 EL	droge witte wijn
	peper, vers gemalen
8	lamskoteletten (à 100 g)
	zout

#### Toebereiding

- De peterselie en het knoflookteentje met de boter doorroeren. De wijn er geleidelijk doorroeren en met de peper kruiden.
- De koteletten wassen en droogbetten, op de dikste plekken met een spits mes insnijden. In de openingen kruidenboter strijken. Met de resterende boter de koteletten rondom instrijken.
- De koteletten op het hoge rooster leggen en grillen.

14-16 min.  Keer om.

8-11 min.  100 P

- Na het grillen inzouten en ca. 2 min. laten staan.

..... ■ ◆ ■ .....

## Vlees, Vis en Gevogelte

Spanje

### Gevulde ham

*Jamón relleno*

Totale gaartijd: ca. 13½-17 minuten  
 Servies: schaal met deksel (in houd 2l)  
 vlakke, ovale vuurvaste vorm  
 (ca. 32 cm lang)

#### Ingrediënten

150 g bladspinazie, zonder steel  
 150 g kwark, 20 % vet  
 50 g geraspte Emmentaler kaas  
 peper  
 paprika, edelzoet  
 8 plakjes gekookte ham (400 g)  
 125 ml water  
 125 ml slagroom  
 2 EL bloem (20 g)  
 2 EL boter of margarine (20 g)  
 1 TL boter of margarine voor het invetten van de vorm

#### Toebereiding

1. De spinazie fijnsnijden, door de kwark en de kaas roeren en naar smaak kruiden.
2. Op elk plakje gekookte ham 1 EL van de vulling leggen en oprollen. Met een houten pen de hamplak vastprikken.
3. Een béchamelsaus maken. Hiervoor de vloeistof in de schaal doen, deksel erop en verhitten.

ca. 2 min.  100 P

4. De boter met de bloem kneden, aan de vloeistof toevoegen en met de garde gladroeren, totdat ze opgelost is. Deksel erop, aan de kook laten komen en laten binden.

ca. ½-1 min.  100 P

Roeren en op smaak brengen.

5. Leg de hamrolletjes in de ingevette casseroleschaal, giet de saus eroverheen en kook op het lage rek.

11-14 min.  60 P

De hamrolletjes na het garen ca. 2 minuten laten staan.

Tip:

U kunt ook kant en klare béchamelsaus uit de handel gebruiken.



Griekenland

### Aubergines met gehaktvulling

*Melitsánes jermistés mé kimá*

Totale gaartijd: ca. 18-20 minuten  
 Servies: schaal met deksel (inhoud 1 l)  
 Vlakke, ovale vuurvaste vorm met deksel (ca. 30 cm lang)

#### Ingrediënten

2 aubergines, zonder steel (elk ca. 250 g)  
 zout  
 3 tomaten (ca. 200 g)  
 1 TL olijfolie voor het invetten van de vorm  
 2 uien (100 g), gehakt  
 4 milde groene peperoni  
 200 g gehakt (runder of lam)  
 2 teentjes knoflook, uitgeperst  
 2 EL gladde peterselie, gehakt  
 zout  
 peper  
 rozenpaprika  
 60 g griekse schapekaas, in dobbelsteentjes  
 1 TL olijfolie voor het invetten van de vorm

#### Toebereiding

1. De aubergines overlangs halveren. Het vruchtvlees er met een theelepel zo uitnemen, dat er een ongeveer 1 cm brede rand achterblijft. De aubergines zouten. Het vruchtvlees in dobbelsteentjes snijden.
2. Twee tomaten pellen, het beginstuk van de stengels eruit snijden en in dobbelsteentjes snijden.
3. De bodem van de schaal met de olijfolie invetten, de uien toevoegen, deksel erop en voorstoven.

ca. 2 min.  100 P

4. De peperoni van steel ontdoen, pitten verwijderen en in ringen snijden. Éénderde voor de garnering bewaren. Het gehakt met de aubergine- en tomatenstukjes, de peperoniringen, de uitgeperste knoflookteentjes en de peterselie mengen en kruiden.
5. De auberginehelften droogbetten. De helft van de gehaktmassa erin doen, de schapekaas erover uitspreiden vervolgens daarop de resterende vulling verdelen.
6. De auberginehelften met de tomatenschijfjes en peperoniringen garneren. In de vuurvaste vorm plaatsenen op het lage rooster zetten en garen.

16-18 min.  60 P

De aubergines na het garen ca. 2 min. laten staan.

Tip:

U kunt de aubergine door kleine pompoenen vervangen.





## Vlees, Vis en Gevogelte

China

### Varkensvlees met cashewpitten

Guangzhou

Totale gaartijd: ca. 16-19 minuten

Servies: Quichevorm  
schaal met deksel (inhoud 2 l)

#### Ingrediënten

2	gedroogde zwarte paddestoelen
1 EL	rijstwij (sake)
1 EL	olie
1 TL	zout
1 EL	suiker (15 g)
1 EL	olie voor het invetten van de quichevorm
300 g	varkensfilet, in dobbelsteentjes
100 g	cashewpitten
1	sjalot (20 g, fijn gehakt)
2	teentjes knoflook, uitgeperst
50 g	rode paprika, in dobbelsteentjes
50 g	groene paprika, in dobbelsteentjes
1 EL	maïszetmeel
200 ml	water
1 TL	sojasaus
	zout, suiker en witte peper

#### Toebereiding

- Over de paddestoelen volgens de aanwijzing op de verpakking kokend water gieten en vervolgens tenminste 30 min. laten weken.
- De rijstwij met het zout, olie, en de suiker roeren. De vleesdobbelssteentjes hierin 20 min. laten trekken.
- De quichevorm met de olie invetten. Het vlees in de vorm leggen. Op de hoge roosterstand zonder deksel grillen. Na ca. 7 Minuten twee derde van de kooktijd draaien en cashewnoten toevoegen.

9-11 min. 

- Het vlees en de cashewpitten in een schaal doen, de voorbereide groente toevoegen en met deksel erop garen.

5-6 min.  100 P

- Het maïszetmeel met het water, de sojasaus en de kruiden roeren en door het vlees-groentemengsel roeren.

Met deksel erop verder garen.

Tussendoor en aan het eind doorroeren.

ca. 2 min.  100 P

.....  .....

Zwitserland

### Zürcher Geschnetzeltes

Zürcher Geschnetzeltes

Totale gaartijd: ca. 8-13 minuten

Servies: schaal met deksel (inhoud 2 l)

#### Ingrediënten

600 g	kalfsfilet
1 EL	boter of margarine
1	ui (50 g), fijn gehakt
100 ml	witte wijn
	Gekruide saus-bindmiddel, donker, voor ca. ½ l saus
300 ml	slagroom
1 EL	peterselie, gehakt

#### Toebereiding

- Het filet in vingerdikke strookjes snijden.
- De boter gelijkmatig in de schaal uitstrijken. De uien en het vlees in de schaal leggen en bedekt garen. Tussendoor een keer omroeren.

6-9 min.  100 P

- De witte wijn, het saus-bindmiddel en de slagroom toevoegen, omroeren en bedekt laten doorstoven. Tussendoor een keer omroeren.

2-4 min.  100 P

- Proef het vlees, nogmaals doorroeren en ca. 5 minuten laten staan. Garneer met peterselie en serveer.

.....  .....

Frankrijk

### Konijn met tijd

Lapereau au thym

Totale gaartijd: ca. 38-43 minuten

Servies: soufflévorm met deksel (inhoud 2 l)

#### Ingrediënten

1	konijn (1 kg)
2 EL	boter
1 EL	boter of margarine (10 g) voor het invetten van de vorm
100 g	buikspek, dobbelsteentjes
15	kleine uien (300 g, geschild, heel)
	zout
	peper
100 ml	water
1 EL	verse tijd, fijn gehakt
150 ml	room (crème fraîche)
1	eigeel
	zout en peper

#### Toebereiding

- De oven van 230°C voorverwarmen. Het konijn wassen, droogbetten en in 8 stukken verdelen. Met boter bestrijken en op het hoge rooster leggen en even laten braden.

21-23 min.  230°C

- De soufflévorm invetten. Het buikspek en de uien erin verdelen. De vleesstukken eraan toevoegen, kruiden en het water erbij gieten. Het geheel met deksel erop garen.

15-18 min.  100 P

- De stukken konijn eruit nemen en warm houden. De voorbereide tijd in de soufflévorm doen en de room erdoor roeren.

- Het eigeel in een kopje kloppen. De saus geleidelijk, lepel voor lepel erdoor roeren. Nu het eigeel in de saus doen en doorroeren. Alles met deksel erop garen.

ca. 2 min.  60 P

- De saus kruiden, doorroeren en over het vlees gieten.

.....  .....



## Vlees, Vis en Gevogelte

Italië

### Kalfsschnitzel met mozzarella

Scaloppe alla pizzaiola

Totale gaartijd: ca. 18-22 minuten  
 Servies: vlakke vierkante vorm met deksel  
 (ca. 25 cm lang)

#### Ingrediënten

2 mozzarella-kaasjes (à 150 g)  
 400 g geschilde tomaten, uit blik  
 4 kalfsschnitzels (600 g)  
 20 ml olijfolie  
 2 teentjes knoflook, in schijfjes  
 peper, vers gemalen  
 2 EL kappertjes (20 g)  
 oregano  
 zout

#### Toebereiding

- De mozzarella in plakjes snijden. De tomaten met de pureerstaaf van een handmixer pureren.
- De schnitzels wassen, droogbetten en plat kloppen. De olie en de knoflookschijfjes in de soufflévorm verdelen. De schnitzels erin leggen en de tomaten-puree hierop verdelen. Met peper, kappertjes en oregano bestrooien en op het lage rooster garen met deksel erop.

9-11 min. 60 P

De schnitzels draaien.

- Op elk plakje vlees enkele schijfjes mozzarella leggen, inzouten en zonder deksel op het hoge rooster grillen.

9-11 min. 50 P

De kalfsschnitzel na het garen ca. 5 min. laten staan.

Tip:

Hiertoe kunt u spaghetti en verse salade serveren.



Griekenland

### Gestoofd vlees met tuinbonen

Kréas mé fasólia

Totale gaartijd: ca. 17-21 Minuten  
 Servies: schaal met deksel (inhoud 2 l)

#### Ingrediënten

1-2 tomaten (100 g)  
 400 g lamsvlees, zonder been  
 1 TL boter of margarine voor het invetten van de vorm  
 1 ui (50 g), fijn gehakt  
 1 teentje knoflook, uitgeperst  
 zout  
 peper  
 suiker  
 250 g tuinbonen uit blik

#### Toebereiding

- De tomaten pellen, het beginstuk van de stengel eruit snijden en in de mixer pureren.
- Het lamsvlees in grote dobbelstenen snijden. De schaal met boter invetten. Het vlees, de ui-dobbelsteentjes en de uitgeperste knoflookteentjes toevoegen, kruiden en met deksel erop garen.

7-9 min. 100 P

- De bonen en de gepureerde tomaten aan het vlees toevoegen en met deksel erop verder garen.

10-12 min. 60 P

Na het garen ca. 5 min. laten staan.

Tip:

Als u verse bonen gebruikt, moeten deze worden doorgegaard.



Nederland

### Gehaktschotel

Totale gaartijd: ca. 23-25 minuten  
 Servies: schaal met deksel (inhoud 2 l)

#### Ingrediënten

500 g gehakt (half-om-half)  
 3 uien (150 g), fijn gehakt  
 1 ei  
 50 g brood kruimels  
 zout  
 peper  
 350 ml Rundvleesbouillon  
 70 g tomatenpuree  
 2 aardappelen (200 g), in dobbelsteentjes  
 2 worteltjes (200 g), in dobbelsteentjes  
 2 EL peterselie, gehakt

#### Toebereiding

- Het gehaktvlees samen met de ui-dobbelsteentjes, het ei en het paneermeel tot een smeugig deeg kneden en met zout en peper kruiden. Het gehaktdeeg in de schaal doen.
- Meng de rundvleesbouillon en de tomatenpuree.
- De aardappelen en worteltjes met de vloeistof over het gehakt gietend mengen en met deksel garen. Tussendoor omroeren.

23-25 min. 100 P

De gehaktschotel nogmaals roeren, ca. 5 min. laten staan en met de peterselie bestrooid serveren.



## Vlees, Vis en Gevogelte

Duitsland

### Runderfilet in bladerdeeg

Rinderfilet in Blätterteig

Totale gaartijd: ca. 34-41 minuten  
 Servies: schaal met deksel (inhoud 2 l)  
 soufflévorm (ca. 26 cm lang)

#### Ingrediënten

300 g bladerdeeg, bevroren  
 1 EL boter of margarine  
 150 g doorregen spek, in dobbelsteentjes  
 4-5 sjalotten (150 g) in ringen  
 300 g champignons, in schijfjes  
 1 kg runderfilet  
 1 EL plantaardige olie  
 1 EL peterselie fijn gehakt  
 1 teentje knoflook, uitgeperst  
 1 ei  
 zout  
 peper  
 1-2 EL melk

#### Toebereiding

- Het bladerdeeg volgens de aanwijzing op de verpakking ontdooien.  
De boter in de schaal verdelen, het spek, de uien en de champignons hierop verdelen en met deksel erop stoven.  
Tussendoor een keer roeren.  

4-6 min.		100 P
----------	---	-------
- Het filet afwassen, met keukenpapier droogbetten en met de olie instrijken. Op de hoge roosterstand leggen en aanbraden. Tussendoor een keer draaien.  

15-17 min.		30 P
------------	---	------
- De peterselie en het knoflookteentje door de geblancheerde groenten mengen en met zout en peper op smaak brengen.
- Het bladerdeeg uitrollen tot een vierkant (35 x 35 cm). Een beetje deeg voor het garneren achter de hand houden.
- Het ei scheiden. De deegranden met het eiwit instrijken en de helft van de groentemassa in het midden van het deeg verdelen.
- Vlees met zout en peper kruiden en op de groenten leggen. De resterende groente op het filet verdelen. Het bladerdeeg over het vlees heenklappen en de randen aandrukken. Het deeg met een vork meerdere keren inprikken.
- De soufflévorm koud uitspoelen en het bladerdeeg met de naad naar onderen leggen.
- Voor het garneren uit het resterende deeg vormen steken en decoreren.
- Het eigeel met de melk mengen, het deeg hiermee instrijken en op de lage roosterstand bakken.

15-18 min.		50 P/230°C
------------	---	------------

Het filet in bladerdeeg na het garen 10 min. laten rusten.

.....■◆◆.....

China

### Garnalen met chili

voor 2 porties

Totale gaartijd: ca. 6-8 minuten  
 Servies: schaal met deksel (inhoud 1 l)  
 schaal met deksel (inhoud 2 l)

#### Ingrediënten

6 garnalen (240 g zonder schaal)  
 45 ml witte wijn  
 2 kleine preien (200 g)  
 1-2 chili's, scherp  
 20 g gember  
 1 EL maizena  
 2 EL plantaardige olie (20 g)  
 1½ EL sojasaus (20 ml)  
 1 EL suiker  
 1 EL azijn

#### Toebereiding

- De garnalen wassen en de schaal en de staart verwijderen. De rug insnijden en de darm verwijderen. De garnalen steeds in 2-3 stukken verdelen. Een gleuf in elk stuk snijden, zodat ze bij het garen niet samentrekken. De garnalen in een schaal leggen, met witte wijn besprenkelen, deksel erop en marinieren.
- De prei en de chili's wassen en droogbetten. De prei in 5 cm lange stukken snijden, de chili's halveren en de pitten verwijderen. De gember schillen en in schijfjes snijden.
- De garnalen uit de wijn nemen en met maizena bestrooien.
- De olie, de prei, de chili's en de gemberschijfjes in de schaal doen en met deksel erop verhitten.  

ca. 2 min.		100 P
------------	---	-------
- De garnalen toevoegen, met sojasaus, suiker en azijn kruiden, doorroeren en met deksel erop garen.

4-6 min.		100 P
----------	---	-------

De garnalen na het garen ca. 1-2 minuten laten staan. Heet serveren.

.....■◆◆.....



## Vlees, Vis en Gevogelte

Frankrijk

### Zeetongfilets

Filets de sole

voor 2 porties

Totale gaartijd: ca. 11-13 minuten  
 Servies: vlakke, ovale vuurvaste schaal met deksel (ca. 26 cm lang)

#### Ingrediënten

400 g zeetongfilets  
 1 citroen, onbehandeld  
 2 tomaten (150 g)  
 1 TL boter of margarine voor het invetten van de vorm  
 1 EL plantaardige olie  
 1 EL peterselie, gehakt  
 zout  
 peper  
 4 EL witte wijn (30 ml)  
 2 EL boter of margarine (20 g)

#### Toebereiding

1. De zeetongfilets wassen en droogbetten. Aanwezige graten verwijderen.
2. De citroen en de tomaten in dunne schijfjes snijden.
3. De vuurvaste vorm met de boter invetten, de visfilets erin leggen en met de plantaardige olie besprenkelen.
4. De vis met de peterselie bestrooien, hierop de tomatenschijfjes leggen en kruiden. Op de tomaten de citroenschijven leggen en hierover de witte wijn gieten.
5. Op de citroenen botervlokjes leggen, bedekken en garen.

11-13 min. 60 P

De visfilets na het garen ca. 2 minuten laten staan.

Tip:

Voor dit gerecht kunt u ook roodbaars, heilbot, harder, schol of kabeljauw gebruiken.



Noorwegen

### Vissofflé "sandefjord"

Fiskegratin "Sandefjord"

Totale gaartijd: ca. 21-23 minuten  
 Servies: vlakke, ovale soufflévorm (ca. 30 cm lang)

#### Ingrediënten

800 g visfilet van de leng of kabeljauw  
 sap van een citroen  
 zout  
 1 TL boter of margarine voor het invetten van de vorm  
 4 tomaten (300 g, geschild, in schijfjes)  
 100 g garnalen, geschild  
 3 eieren  
 125 ml room  
 2 TL groene peper-korrels  
 zout  
 1 EL gladde peterselie, fijn gehakt

#### Toebereiding

1. De visfilets wassen en droogbetten. Met citroensap besprenkelen. Ongeveer 15 min. laten staan, nogmaals droogbetten en inzouten.
2. De vorm invetten en de tomatenschijfjes er laagsgewijs opleggen, de garnalen en het visfilet erin leggen.
3. De eieren met de room, de kruiden en de peterselie kloppen. De saus over het soufflé gieten. Op het lage rooster zonder deksel garen.

21-23 min. 50 P/200°C

4. De soufflé na het garen ca. 5-10 min. met deksel erop laten staan.



Zwitserland

### Visfilet met kaassaus

Fischfilet mit Käsesauce

Totale gaartijd: ca. 17½-20½ minuten  
 Servies: schotel met deksel (inhoud 1 l)  
 vlakke, ovale vuurvaste vorm (ca. 26-30 cm lang)

#### Ingrediënten

4 visfilets (ca. 800 g) (bijv. "Egli", bot, of kabeljauw)  
 2 EL citroensap  
 zout  
 1 EL boter of margarine  
 1 ui (50 g), fijn gehakt  
 2 EL bloem (20 g)  
 100 ml witte wijn  
 1 TL plantaardige olie voor het invetten van de vorm  
 100 g geraspte Emmentaler kaas  
 2 EL gehakte peterselie

#### Toebereiding

1. De filets wassen, droogbetten en met citroensap besprenkelen. Ongeveer 15 minuten lang laten staan, nogmaals droogbetten en zouten.
2. De boter op de bodem van de schaal verdelen. De uiddobbelsteentjes toevoegen en met deksel erop voorstoven.

ca. 1½ min. 100 P

3. De bloem over de uien strooien en doorroeren. De witte wijn er bijgieten en mengen.
4. De vuurvaste vorm invetten en de filets er inleggen. De saus over de filets gieten, met kaas bestrooien en garen.

16-19 min. 50 P

De visfilets na het garen ca. 2 min. laten staan en met gehakte peterselie gearneerd serveren.



## Vlees, Vis en Gevogelte

Duitsland

### Pikante kalkoenschotel

Pikante Putenpfanne

voor 2 porties

Totale gaartijd: ca. 21-26 minuten  
 Servies: vlakke, ovale vuurvaste vorm met deksel (ca. 26 cm lang)

#### Ingrediënten

1	kopje langkorrelige rijst, parboiled (120 g)
1	briefje saffraandraadjes
1 TL	boter of margarine voor het invetten van de vorm
1	ui (50 g), in schijfjes
1	rode paprika (100 g), in strookjes
1	kleine prei (100 g), in strookjes
300 g	kalkoenborst, in stukjes gesneden peper paprikapoeder
2 EL	boter of margarine (20 g)
250 ml	Rundvleesbouillon

#### Toebereiding

- De rijst met de saffraandraadjes mengen en in de ingevette vuurvaste vorm leggen. De uienchijfjes, de paprika- en preistrookjes en de stukjes kalkoenborst mengen en kruiden. Op de rijst deponeren. Hierop de boter in vlokjes verdelen.
- De vleesbouillon eroverheen gieten, deksel erop en garen.

5-7 min.		100 P
16-19 min.		20 P

De kalkoenschotel na het garen ca. 5 minuten laten staan.

Tip:

U kunt in plaats van de kalkoenborst ook kippeborst gebruiken.

Frankrijk

### Kip met curry

Poulet au curry

Totale gaartijd: ca. 26-30 minuten  
 Servies: schaal met deksel (inhoud 3 l)

#### Ingrediënten

1	hele kip (1000 g)
1 TL	boter of margarine voor het invetten van de vorm
2	worteltjes (200 g), in kleine dobbelsteentjes
1	strook bleekselderie (150 g), in kleine dobbelsteentjes teentje knoflook
1	appel, geschild (125 g), in fijne dobbelsteentjes
1	ui (50 g), fijn gehakt zout en peper
1-2 EL	curry
1 EL	bloem
150 ml	water (1 kopje)
3	tomaten (200 g), geschild

#### Toebereiding

- De kip wassen, droogbetten en in 8 porties verdelen.
- De schaal met de boter invetten. De kipstukken er inleggen, de groenteblokjes toevoegen en met zout en peper kruiden. Met de curry en bloem bestuiven en goed doorroeren. Het water en de geschilde, gepureerde tomaten toevoegen. Het deksel er opleggen en garen. Na de helft van de gaartijd roeren en zonder deksel verder garen.

26-30 min. 60 P/220°C

De kip na het garen ca. 3 minuten laten staan.

Tip:

Serveert u rijst, een beetje geraspte cocosnoot, mango chutney en bananenschijfjes erbij, om de scherpe smaak van de curry wat milder te maken.

Oostenrijk

### Gevulde gebraden kip

Gefülltes Brathendl

voor 2 porties

Totale gaartijd: ca. 27½-31 minuten  
 Benodigheden: kleine schaal met deksel  
 keukentouw

#### Ingrediënten

1	hele kip (1000 g) zout rozemarijn, gekerfd marjolijn, gekerfd
1	oud broodje (hard broodje, 40 g) zout
1	bosje peterselie, fijn gehakt (10 g)
1	snuffe nootmuskaat
2 EL	boter of margarine (20 g)
1	eigeel
3 EL	boter of margarine (30 g)
1 EL	paprika, edelzoet zout

#### Toebereiding

- De kip wassen, droogbetten en van binnen met zout, rozemarijn en marjolijn kruiden.
- Voor de vulling het broodje ca. 10 minuten in koud water inweten, daarna uitdrukken. Met zout, peterselie, nootmuskaat, boter en eigeel mengen en de kip hiermee vullen. De opening met een touwtje of slagerstouw dichtnaaien.
- Doe de boter in de schaal, dek af en verhit.

ca. ½-1 min. 100 P

Paprika en zout door de boter roeren en de kip hiermee instrijken.

- De kip met de borst naar onderen op de lage rooster zetten en garen. Na de helft van de gaartijd omdraaien.

27-30 min. 50 P/200°C

De kip na het garen ea. 5 min. laten staan in het oven.



## Vlees, Vis en Gevogelte

Frankrijk

### Eend in sinaasappelsaus

Canard à l'orange

Totale gaartijd: ca. 62-70 minuten  
 Servies: bakvorm (diameter ca. 32 cm)  
 soepbord  
 2 schalen met deksel (inhoud 2 l)

#### Ingrediënten

1 jonge eend (1800 - 2000 g) zonder ingewanden  
 zout  
 peper  
 1 twijgje marjolein  
 200 ml water  
 1 eendelever (50 g)  
 6 onbehandelde sinaasappels (1.200 g)  
 1 EL suiker (10 g)  
 1 EL water  
 1 EL azijn  
 250 ml vleesbouillon  
 150 ml portwijn  
 1 EL aardappelmeel (10 g)

#### Toebereiding

1. De eend van binnen en buiten wassen, droogbetten en met zout en peper kruiden. Het twijgje marjolein binnen in de eend leggen.
2. Het water in de bakvorm gieten en hierin een omgekeerd soepbord plaatsen. De eend erop leggen en op de lage roosterstand branden. Na de helft van de gaartijd omdraaien.

58-62 min. 30 P/230°C

De eend op een voorverwarme serveerplaat leggen.

3. Het drijvende vet voorzichtig met een lepel van de fond afscheppen en in een schaal doen. De eendelever erbij doen en met deksel erop garen.

1-2 min. 100 P

4. Twee sinaasappels dun schillen en de schillen in zeer fijne strookjes snijden. Met de suiker en het water in de tweede schaal doen en met deksel erop verhitten.

1-2 min. 100 P

5. De sinaasappelschillen, de azijn, de visbouillon en de portwijn aan de lever toevoegen.

6. Een sinaasappel uitpersen. Het aardappelmeel door het sinaasappelsap roeren en door de saus roeren. De schaal afdekken en de saus laten binden. Tussendoor en aan het eind doorroeren.

2-4 min. 100 P

7. De resterende sinaasappels schillen, fileren (de spleten van vel ontdoen) en eveneens op het serveerblad garneren. De saus eventueel ontvetten, de eendelever verwijderen en naar smaak kruiden.

8. Een beetje saus over de sinaasappelpartjes gieten. De saus in een sauciere doen en bij de eend serveren.



Italië

### Kwartels in kaas-kruidensaus

Quaglie in salsa vellutata

Totale gaartijd: ca. 17½-21½ minuten  
 Servies: vlakke vierkante vuurvaste vorm (20x20x6 cm)  
 schotel met deksel (inhoud 1 l)

#### Ingrediënten

4 kwartels (600 - 800 g)  
 zout  
 peper  
 200 g doorregen spek, dunne schijfjes  
 1 TL boter of margarine voor het invetten van de vorm  
 1 EL peterselie  
 salie  
 rozemarijn  
 basilicum, vers gehakt  
 150 ml portwijn  
 250 ml vleesbouillon  
 2 EL boter of margarine (20 g)  
 2 EL bloem (20 g)  
 50 g geraspte Emmentaler kaas

#### Toebereiding

1. De kwartels wassen en zorgvuldig droogbetten. Van buiten en binnen zouten en peperen, met spekschijfjes omwikkelen en met touw vastbinden.
2. De kwartels op het hoge rooster leggen en grillen.

8-10 min. 50 P

3. De soufflévorm invetten en de kwartels met de gegrillde zijde naar beneden in de soufflévorm leggen. De kruiden fijnhakken, over de kwartels strooien en de portwijn eroverheen gieten. De kwartels op de lage rooster verder garen.

6-8 min. 50 P

4. Voor de saus de vleesbouillon in de schaal bedekt verhitten.

ca. 2 min. 100 P

De boter met de bloem kneden, door de vloeistof roeren, aan de kook laten komen en garen. Tussendoor doorroeren.

ca. 1½ min. 100 P

5. De kaas door de saus roeren. De kaassaus aan de vleesjes toevoegen, alles goed doorroeren, over de kwartels gieten en serveren.



## Vlees, Vis en Gevogelte

Japan

### Japans éénpansgerecht

Nikujaga

Totale gaartijd: ca. 30-34 Minuten

Servies: schaal met deksel (inhoud 3 l)

#### Ingrediënten

200 g	mager rundvlees
500 g	aardappelen, in vieren of in acht stukken
400 g	uien, in vieren gedeeld of in achten gedeeld
400 ml	water
3 EL	suiker (30 g)
3 EL	rijstwijjn
3 EL	mirin (zoete rijstwijjn)
70 ml	sojasaus

#### Toebereiding

1. Het vlees in zeer dunne langwerpige strookjes snijden (3-4 cm) en in de schaal leggen.
2. De voorbereide groente op het vlees leggen. De resterende ingrediënten door elkaar roeren en eraan toevoegen. Alles garen met deksel erop. Tussendoor twee keer roeren.

11-13 min. 100 P

21-23 min. 40 P

3. Het éénpansgerecht na het garen ca. 10 min. laten staan.

Tip:

U kunt het rundvlees vervangen door varkens- of kalfsvlees.



Spanje

### Kiprolletje met rozijnen

Rolitos de pollo y pasas

Totale gaartijd: ca. 17-19 minuten

Servies: schaal met deksel (inhoud 2 l)

#### Ingrediënten

4	dunne kippeborstfilets (600 g)
	zout
	peper
4	plakjes gekookte ham (200 g)
50 g	quesitos (Spaanse kaas)
1	blik preisoep (400 g)
50 g	rozijnen, gewassen

#### Toebereiding

1. De filets wassen, droogbetten en platkloppen, met zout en peper kruiden. Telkens een plakje ham en een stuk kaas op elk filet leggen.
2. De filets oprollen. Met een houten tandenstoker vastprikken en in de schaal leggen.
3. De soep over de rolletjes gieten en de rozijnen toevoegen. Met deksel erop garen.

17-19 min. 100 P

Voor het serveren 10 min. laten staan.



## Groenten

Duitsland

### Preitaart

Porveetorte

Totale gaartijd: ca. 28-36 minuten

Servies: schaal met deksel (inhoud 2 l)  
springvorm (diameter ca. 26 cm)

#### Ingrediënten

450 g	prei, in dunne ringen
3 EL	water
	zout
1 snuffje	curry
100 g	volkoren tarwemeel
80 g	roggemeel, type 1150
3 TL	bakpoeder
1	ei
75 g	magere yoghurt
1 EL	plantaardige olie
½ TL	zout
1 TL	boter of margarine voor het invetten van de vorm
150 g	zure room
3	eieren
2 EL	volkoren tarwemeel (20 g)
	kruidenzout
	peper
1 snuffje	nootmuskaat
1 TL	peterselie, fijn gehakt
1 TL	bieslook, in fijn rolletjes
1 TL	dille, fijn gehakt
100 g	geraspte emmentaler

#### Toebereiding

1. De prei en het water in de schaal doen. Met deksel erop voorgaren.

5-8 min. 100 P

De vloeistof afgieten.

Met zout en curry op smaak brengen.

2. Het meel door het bakpoeder mengen. Het ei, de yoghurt, de olie en het zout toevoegen en met de kneedhaak van een handmixer kneden.
3. De springvorm invetten. Het deeg ter grootte van de bakvorm uitrollen en in de vorm leggen. De rand ongeveer 1 cm breed omhoogdrukken.
4. De zure room met de eieren en het meel mengen. Met kruidenzout, peper, nootmuskaat en de kruiden op smaak brengen. Vervolgens mengen met de geraspte kaas.
5. Het mengsel door de prei roeren. De massa gelijkmatig op de deegbodem verdelen. De preitaart op de lage roosterstand garen.

10-12 min. 20 P/230°C

11-13 min. 230°C

2-3 min.

Na het garen ca. 2 min. laten staan.





## Groenten

Oostenrijk

### Bloemkool met kaassaus

Karfliol mit Käsesauce

Totale gaartijd: ca. 17½-19½ minuten  
 Servies: Schaal met deksel (inhoud 2 l)  
 Schaal met deksel (inhoud 1 l)

#### Ingrediënten

800 g bloemkool (1 kool)  
 1 kopje water (150 ml)  
 Breng op smaak met zout.  
 125 ml melk  
 125 ml slagroom  
 75-100 g smeltkaas  
 2-3 EL saus-bindmiddel, licht (20-30 g)

#### Toebereiding

1. Kerf de stronk van de bloemkool meermaals in. Leg bloemkool met de bovenkant naar boven in de schaal, voeg water en naar wens zout toe, dek af en kook.

15-17 min. 100 P

De bloemkool enkele minuten met deksel laten staan, vervolgens de vloeistof afgieten.

2. De melk en de slagroom in de schaal doen. De kaas in grote blokken snijden en toevoegen, deksel erop en verhitten.

ca. 2 min. 100 P

3. Het saus-bindmiddel goed doorroeren, deksel erop en nogmaals verhitten.

ca. ½ min. 100 P

De saus goed roeren en over de bloemkool gieten.

Tip:

U kunt de bloemkool voor het serveren met gehakte peterselie bestrooien.



Frankrijk

### Groenteschotel

Ratatouille spécial

Totale gaartijd: ca. 15-18 minuten  
 Servies: schotel met deksel (inhoud 2 l)

#### Ingrediënten

5 EL olijfolie (50 ml)  
 1 teentje knoflook, uitgeperst  
 1 ui (50 g), in schijfjes  
 1 kleine aubergine (250 g), in grote stukken gesneden  
 1 kleine pompoen (200 g), in grote stukken gesneden  
 1 paprika (200 g), in grote stukken gesneden  
 1 kleine venkelknol (75 g), fijn gesneden  
 peper  
 1 bouquet garni  
 200 g blik artisjokkenharten  
 zout  
 peper

#### Toebereiding

1. De olijfolie en de knoflookteen in de schaal doen. De voorbereide groente met uitzondering van de artisjokkenharten toevoegen en met peper kruiden. Het bouquet garni toevoegen en met deksel erop garen. Tussendoor omroeren.

15-18 min. 100 P

Gedurende de laatste 5 minuten de artisjokkenharten toevoegen en verhitten.

2. De ratatouille met zout en peper op smaak brengen. Het bouquet garni voor het serveren verwijderen. De ratatouille na het garen ca. 2 min. laten staan.

Tip:

De hete groenteschotel bij vleesgerechten serveren. Koud smaakt hij voortreffelijk als voorgerecht.

Een bouquet garni bestaat uit:

- een peterseliewortel
- een bosje soepgroente
- een twijgje lavas
- een twijgje tijm
- enkele laurierbladeren



Frankrijk

### Dauphin aardappelen

Gratin dauphinois

Totale gaartijd: ca. 23-25 minuten  
 Servies: vlakke, ovale soufflévorm  
 (ca. 26 cm lang)

#### Ingrediënten

1 EL boter of margarine  
 500 g aardappelen, geschild, dunne schijfjes  
 zout  
 peper  
 2 teentjes knoflook, uitgeperst  
 300 g room (crème fraîche)  
 150 ml melk  
 50 g geraspte kaas (Gouda)

#### Toebereiding

1. De boter in de vorm verdelen. De aardappelschijfjes er laagsgewijs inleggen. Elke laag met zout, peper en knoflook kruiden.
2. De room door de melk roeren en over de aardappelen gieten. Met kaas bestrooien en bakken.

23-25 min. 50 P/200°C

Na het garen ca. 10 min. laten staan.





## Groenten

Nederland

### Gegratineerd Brussels lof

Totale gaartijd: ca. 18-23 minuten

Servies: schaal met deksel (inhoud 2 l)  
 vlakke ovale soufflévorm (ca. 32 cm lang)

#### Ingrediënten

8	kleine witlofstronken (800 g)
125 ml	water
125 ml	melk
2 EL	sausbindmiddel, licht (20 g)
2	eigelen
4 EL	geraspte oude Goudse kaas (20 g)
	zout
	peper
1 TL	boter of margarine voor het invetten van de vorm
4	plakjes gekookte ham (200g)
2 EL	geraspte oude Goudse kaas (10 g)

#### Toebereiding

- Met een spits mes het bittere hart uit het witlof snijden. Water in de schaal doen en de witlof hierin met deksel erop garen.

Tussendoor de witlofstronken één keer draaien.

9-11 min.  100 P

- De witlof eruit nemen. De melk in de schaal gieten en het sausbindmiddel erdoor roeren. De schaal afdekken en de saus laten binden. Tussendoor en aan het einde doorroeren.

3-4 min.  60 P

- Het eigeel in een kopje roeren. Geleidelijk telkens een eetlepel zout door het eigeel roeren. De eimassa door de saus roeren en de kaas erbij doen. Het geheel zorgvuldig doorroeren en naar smaak kruiden.
- De soufflévorm invetten en het witlof erin leggen. De hamplakjes halveren, op de witlofstronken leggen en de saus eroverheen gieten. De Goudse kaas over de soufflé strooien en op de hoge roosterstand gratineren.

6-8 min.  50 P

Na het garen ca. 5 min. laten staan.



Duitsland

### Broccoli-aardappelsoufflé met champignons

Broccoli-Kartoffelaufauf mit Champignons

Totale gaartijd: ca. 36-39 minuten

Servies: schaal met deksel (inhoud 2 l)  
 tulbandvorm (ca. 26 cm diameter)

#### Ingrediënten

400 g	aardappelen, geschild en eventueel gehalveerd
400 g	broccoli, in roosjes
6 EL	water (60 ml)
1 TL	boter of margarine voor het invetten van de vorm
400 g	champignons, in schijfjes
1 EL	peterselie, fijn gehakt
	zout
	peper
	eieren
3	room
125 ml	melk
125 ml	zout
	peper
	nootmuskaat
100 g	geraspte Goudse kaas

#### Toebereiding

- De aardappelen en de broccoli in de schaal doen. Het water toevoegen en met deksel erop garen. Tussendoor een keer doorroeren.

9-12 min.  100 P

- Aardappelen in plakjes snijden.
- De soufflévorm invetten. De broccolo, de champignons en de aardappelen er afwisselend laagsgewijs inleggen. Met peterselie bestrooien en met zout en peper kruiden.
- De eieren met de vloeistof en de kruiden mengen en over de groente gieten. De soufflé met de kaas bestrooien en garen. (Met dit recept maakt u een soufflé van 1,5 kg).

AUTOMATISCH KOOKPROGRAMMA NR. 5 

De soufflé na het garen ca. 10 min. laten staan.





## Groenten

Italië

### Romeinse artisjokken

Carciofi alla Romana

voor 2 porties

Totale gaartijd: ca. 16-18 minuten

Servies: Diepe, ovale vuurvaste vorm met deksel  
(ca. 26 cm lang)

#### Ingrediënten

2	artisjokken (800 g)
1 l	water
	sap van een citroen
2	knoflookteentjes, uitgeperst
1	bosje peterselie (10 g), gehakt
10	blaadjes mint, gehakt
2 EL	paneermeel (20 g)
5 EL	olijfolie (50 ml)
	zout
	zwarte peper, vers gemalen
100 ml	olijfolie
400 ml	water
	zwarte peper, vers gemalen
	zout

#### Toebereding

- De buitenste droge blaadjes en de stekelige punten van de artisjokken afsnijden. De stelen tot een ca. 3 cm lange stomp afsnijden. De artisjokken in een schaal met koud water en citroensap leggen, zodat de snijvlakken niet verkleuren.
- De knoflook, de peterselie, de mint en het paneermeel door de olijfolie roeren en met zout en peper op smaak brengen.
- De artisjokken uit het water nemen en droog betten. De blaadjes licht uiteen drukken, zodat ertussen een kuiltje ontstaat. Het stro eruit verwijderen. Een beetje van de vulling in het kuiltje leggen en aandrukken. De blaadjes weer samenvoegen, zodat de vulling er niet uitvalt.
- De artisjokken met de stelen naar boven in de vuurvaste vorm leggen. De olie toevoegen en er water opgieten. Met vers gemalen peper en zout bestrooien en met het deksel erop garen.

16-18 min. 100 P

De artisjokken na het garen ca. 2 minuten laten staan.



Duitsland

### Gevulde tomaten op sjalotten

Gefüllte Tomaten auf Frühlingzwiebeln

Totale gaartijd: ca. 22-27 minuten

Servies: schaal met deksel (inhoud ca. 1 l)  
vlakke, ovale vuurvaste vorm met deksel (ca. 26 cm lang)

#### Ingrediënten

½	bosje tijm (5 g)
35 g	boekweitkorrels
2 EL	boter of margarine (20 g)
1	ui (50 g), fijn gehakt
2	knoflookteentjes, uitgeperst
100 ml	groentebouillon
1	verse peterselie, glad (10 g)
100 g	goudse kaas, aan één stuk
	zout
	zwarte peper, gemalen
4	vleestomaten (600 g)
1 TL	boter of margarine voor het invetten van de vorm
4-5	sjalotten (150 g)
1	bosje basilicum (10 g)

#### Toebereding

- De tijm van de steel ontdoen. De boekweit wassen. De schaal invetten. De uistukjes en de knoflook met het boekweit en de tijm in de schaal leggen en met deksel erop verhitten.

ca. 2 min. 100 P

- Het geheel met bouillon opvullen en met deksel erop garen.

8-10 min. 60 P

- De peterselie van de stelen ontdoen en in fijne strookjes snijden. Van de goudse kaas 4 plakken afsnijden, de rest in stukjes snijden. Peterselie en kaasstukjes door de afgekoelde boekweit mengen en kruiden.
- De toppen van de tomaten afsnijden en het vlees er uitnemen. De boekweit losjes in de tomaten vullen. Op elke tomaat een kaasplakje leggen en de hoedjes erop zetten.
- De sjalotten in schuine schijfjes snijden. Het basilicum van de steel ontdoen.
- De vuurvaste vorm met de boter invetten. De uien, de balilicumblaadjes en het tomatenvlees in de vorm verdelen.
- De tomaten op de uien plaatsen, deksel erop en garen.

12-15 min. 60 P

De gevulde tomaten na het garen ca. 2 minuten laten staan.



## Macaroni, Rijst en Knoedeln

Italië

### Tagliatelle met slagroom en basilicum

Tagliatelle alla panna e basilico voor 2 porties

Totale gaartijd: ca. 15-21 minuten  
 Servies: schaal met deksel (inhoud 2 l)  
 Soufflévorm (ca. 20 cm diameter)

#### Ingrediënten

1 l water  
 1 TL zout  
 200 g tagliatelle (brede spaghetti)  
 1 knoflookteentje  
 15-20 basilicumblaadjes  
 200 g room (Crème fraîche)  
 30 g geraspte parmesaanse kaas  
 zout  
 peper

#### Toebereiding

1. Zout water in de schaal doen, deksel erop en aan de kook brengen.

8-10 min.		100 P
-----------	--	-------

2. De noedels toevoegen, nogmaals aan de kook brengen en laten gaartrekken.

1-2 min.		100 P
----------	--	-------

6-9 min.		20 P
----------	--	------

3. In de tussentijd de soufflévorm met de knoflookteentje inwrijven. De basilicumblaadjes kleinsnijden. Een beetje achter de hand houden voor het garneren.
4. De noedels goed laten afdruppen. De room er doorroeren en de noedels met de basilicum bestrooien.
5. De parmesaanse kaas, zout en peper toevoegen, in de soufflévorm vullen en doorroeren. Het gerecht met basilicum garneren en heet serveren.

..... ■ ■ ■ .....

Duitsland

### Courgettes-macaroni-soufflé

Totale gaartijd: ca. 39-43 minuten  
 Servies: schaal met deksel (inhoud 2 l)  
 soufflévorm (ca. 30 cm lang)

#### Ingrediënten

500 ml water  
 ½ TL olie  
 zout  
 80 g macaroni  
 400 g tomaten uit blik, klein gesneden  
 3 uien (150 g, fijn gehakt)  
 basilicum  
 tijm  
 zout  
 peper  
 1 EL olie voor het invetten van de vorm  
 450 g courgettes, in schijfjes  
 150 g zure room  
 2 eieren  
 100 g geraspte cheddar

#### Toebereiding

1. Het water, de olie en het zout in de schaal doen en met deksel erop aan de kook brengen.

3-5 min.		100 P
----------	--	-------

2. De macaroni in stukjes breken, eraan toevoegen, doorroeren en laten weken.

9-11 Min.		30 P
-----------	--	------

De macaroni laten afdruppen en afkoelen.

3. De tomaten met de uien mengen en goed kruiden. De soufflévorm invetten. De macaroni erin doen en de tomatensaus eroverheen gieten. De courgette-schijfjes hierop verdelen.
4. De zure room met de eieren kloppen en over de soufflé gieten. De geraspte kaas eroverheen strooien. Op de lage roosterstand garen. (Met dit recept maakt u een soufflé van 1,5 kg).

AUTOMATISCH KOOKPROGRAMMA NR. 5	
---------------------------------	--

De soufflé na het garen ca. 5-10 min. laten staan.

..... ■ ■ ■ .....

Saus bij spaghetti

### Sauce Bolognaise

Totale gaartijd: ca. 12-17 minuten  
 Servies: schaal met deksel (inhoud 2 l)

#### Ingrediënten

30 g doorregen spek  
 100 g champignons, in kleine dobbelsteentjes  
 ½ ui (25 g), fijn gehakt  
 1 wortel (50 g), in kleine dobbelsteentjes  
 50 g selderie, in kleine dobbelsteentjes  
 200 g rundergehakt  
 100 ml witte wijn  
 ½ bosje peterselie (5 g), fijn gehakt  
 3 EL tomatenpuree (45 g)  
 1 snufje zout  
 1 snufje nootmuskaat  
 zout  
 peper

#### Toebereiding

1. Het spek in kleine dobbelsteentjes snijden, met de groenten in de schaal deponeren, deksel erop en stoven.

4-6 min.		100 P
----------	--	-------

2. De groenten pureren. De rundergehakt, de wijn, de peterselie en de tomatenpuree toevoegen. Met de kruiden op smaak brengen. Het deksel zo op de schaal plaatsen, dat de stoom kan ontwijken. De saus aan de kook brengen en garen.

4-5 min.		100 P
----------	--	-------

4-6 min.		60 P
----------	--	------

..... ■ ■ ■ .....



## Macaroni, Rijst en Knoedeln

Saus bij macaroni

### Tomatensaus

Totale gaartijd: ca. 7½ minuten

Servies: schaal met deksel (inhoud 2 l)

#### Ingrediënten

5-7	tomaten (500 g)
1 EL	boter of margarine
1	ui (50 g, fijn gehakt)
2 EL	tomatensaus (30 g)
200 ml	vleesbouillon
	zout
	peper
	suiker
	oregano
	basilicum
2 EL	boter of margarine (20 g)
2 EL	meel (20 g)

#### Toebereiding

- De tomaten pellen en de stengelbasis eruit snijden, ontpitten en het tomatenvlees in dobbelsteentjes snijden.
- De boter in de schaal verdelen. De uien-dobbelsteentjes erin leggen, deksel erop en blancheren.

ca. 1½ min. 100 P

- De tomatendobbelsteentjes, de tomatensaus en de vleesbouillon eraan toevoegen, kruiden, deksel erop en blancheren.

ca. 3 min. 100 P

- De boter door het meel kneden en met een garde door de saus roeren. Nogmaals met deksel erop verhitten. Tussendoor en tenslotte nogmaals roeren.

ca. 3 min. 100 P



Saus bij spaghetti

### Gorgonzola saus

Totale gaartijd: ca. 4½ minuten

Servies: schaal met deksel (inhoud 1 l)

#### Ingrediënten

200 g	gorgonzola
150 ml	slagroom
ca. 1 EL	sous-bindmiddel, licht

#### Toebereiding

- De gorgonzola samen met de slagroom met de mixer of de pureerstaaf pureren.
- Het mengsel in de schaal vullen, deksel erop en verhitten.

ca. 2 min. 60 P

- Het sous-bindmiddel er doorroeren, deksel erop en verhitten.

ca. 2½ min. 60 P

Tenslotte nogmaals doorroeren.

Tip:

Er is voldoende saus voor ca. 400 g spaghetti. Zeer goed geschikt zijn farfalle (vlindervormige noedels).



Oostenrijk

### Semmelknödel

voor 5 stuks

Totale gaartijd: ca. 7-10 minuten

Servies: 5 kopjes of puddingvormpjes

#### Ingrediënten

2 EL	boter of margarine (20 g)
1	ui (50 g), fijn gehakt
400 ml	melk
200 g	gedroogde broodstukjes (van ca. 5 semmeln = broodjes)
3	eieren

#### Toebereiding

- Het vet op de bodem van de schaal verdelen, de uistukjes toevoegen, deksel erop en stoven.

1-2 min. 100 P

- De broodstukjes in kleine dobbelsteentjes snijden, de melk erover gieten en 10 minuten laten staan. De eieren opkloppen.
- Uien, eieren en de dobbelsteentjes goed roeren tot er een soepel deeg ontstaat.
- De deegmassa gelijkmatig in vijf kopjes of puddingvormpjes verdelen, met magnetronfolie bedekken, langs de rand van de draaitafel plaatsen en garen.

6-8 min. 100 P

De noedels na het garen ca. 2 minuten laten staan. Voor het serveren de noedels op een bord kantelen.



Zwitserland

### Tessiner risotto

Tessiner Risotto

Totale gaartijd: ca. 20-24 minuten

Servies: schotel met deksel (inhoud 2 l)

#### Ingrediënten

50 g	doorregen spek
2 EL	boter of margarine (20 g)
1	ui (50 g), fijn gehakt
200 g	rondkorrelige rijst (arboris)
400 ml	vleesbouillon
70 g	Sbrinz, geraspt (alternatief geraspte Emmentaler kaas)
1 snufje	saffraan
	zout en peper

#### Toebereiding

- Het spek in dobbelsteentjes snijden. De boter op de bodem van de schaal uitstrijken, de ui- en spekstukjes erin leggen en met deksel erop voorstoven.

ca. 2 min. 100 P

- De rijst toevoegen, met de vleesbouillon opvullen, aan de kook brengen en laten gaartrekken.

3-5 min. 100 P

15-17 min. 20 P

De rijst na het garen ca. 3-5 minuten laten staan.

- De kaas en de saffraan er doormengen en op smaak brengen.

Tip:

Hierbij passen gesmoorde cantharellen of champignons en gemengde salade.



## Macaroni, Rijst en Knoedeln

Zwitserland

### Grießgnocchi

voor ca. 12-15 stuks

Totale gaartijd: ca. 19-23 minuten  
 Servies: schaal met deksel (inhoud 2 l)  
 ronde vlakke soufflévorm  
 (diameter ca. 26 cm)

#### Ingrediënten

250 ml melk  
 1 TL boter of margarine  
 1 snufje zout  
 50 g griesmeel  
 1 eiwit  
 1 eigeel  
 50 ml room (crème fraîche)  
 1 TL boter of margarine voor het invetten van de vorm  
 1 EL boter of margarine  
 30 g geraspte sprinz  
 (alternatief geraspte emmentaler)

#### Toebereiding

- De melk met de boter en het zout in de schaal doen en met deksel erop verhitten.

ca. 3 min.  100 P

- Het griesmeel eraan toevoegen, goed doorroeren en met deksel erop laten weken. Roer tijdens het koken eenmaal door.

9-11 min.  30 P

laten afkoelen.

- Het eiwit stijfkloppen. Het eigeel met de room door het griesmeel kloppen en het eischuim erdoor mengen.
- De soufflévorm invetten. Met twee soeplepels "nocken" afsteken en naast elkaar in de vorm leggen. Botervlokjes erop leggen en de kaas erover strooien. Op de hoge roosterstand gratineren.

7-9 min.  30 P

De knoedels na het garen ca. 2 min. laten staan.

Tip:

Gnocchi worden als hoofdgerecht geserveerd. Hierbij kunt u spinazie serveren.

.....■◆◆.....

Italië

### Lasagne al forno

Lasagne al forno

Totale gaartijd: ca. 23-25 minuten  
 Servies: schaal met deksel (inhoud 2 l)  
 Vlakke, vierkante vuurvaste vorm  
 (ca. 20x20x6 cm)

#### Ingrediënten

300 g tomaten uit blik  
 50 g rauwe ham, fijn gesneden  
 1 ui (50 g), fijn gehakt  
 1 teentje knoflook, uitgeperst  
 250 g rundergehakt  
 2 EL tomatenpuree (30 g)  
 zout  
 peper  
 oregano  
 tijm  
 basilicum  
 150 ml room (crème fraîche)  
 100 ml melk  
 50 g geraspte parmesaanse kaas  
 1 TL gemengde gehakte kruiden  
 1 TL olijfolie  
 zout  
 peper  
 nootmuskaat  
 1 TL plantaardige olie voor het invetten van de vorm  
 125 g groene platte noedels  
 1 EL geraspte parmesaanse kaas (5g)  
 1 EL boter of margarine

#### Toebereiding

- Snijd de tomaten in plakken, meng ze met de ham, uien, knoflook, rundergehakt en tomatensaus. Breng op smaak, dek af en stoom. Roer halverwege de kooktijd door.

6-8 min.  100 P

- De room met de melk, de parmesaanse kaas, de kruiden en de olie omroeren en kruiden.
- De vuurvaste vorm invetten en met eenderde van de noedelstroken de bodem van de vorm bedekken. De helft van de gehaktmassa op de noedels leggen en er een beetje saus overheen gieten. Het tweede gedeelte van de noedels er overheen leggen en achtereenvolgens de gehaktmassa, een beetje saus en de resterende noedels in lagen op elkaar leggen. Tenslotte de noedels met veel saus begieten en met parmesaanse kaas bestrooien. Botervlokjes er bovenop plaatsen en met deksel erop op de lage rooster garen.

14-15 min.  50 P/230°C

ca. 3 min. 

De lasagne na het garen ongeveer 5 tot 10 minuten laten staan.

.....■◆◆.....



## Taarten, Brood, Desserts en Dranken

Duitsland

### Griesflammeri met frambozensaus

*Griesflammeri mit Himbeersauce*

Totale gaartijd: ca. 15-20 minuten

Servies: schaal met deksel (inhoud 2 l)

#### Ingrediënten

500 ml	melk
40 g	suiker
15 g	amandelen, gehakt
50 g	griesmeel
1	eigeel
1 EL	water
1	eiwit
250 g	frambozen
50 ml	water
40 g	suiker

#### Toebereiding

- Melk, suiker en amandelen in de schaal doen en met deksel erop verhitten.

3-5 min. 100 P

- Het griesmeel toevoegen, doorroeren en met deksel erop garen. Roer tijdens het koken eenmaal door.

10-12 min. 20 P

- Het eigeel met het water in een kopje roeren en door de hete brei roeren. Eiwit stijfkloppen en er losjes doorroeren.

De griesflammeri in schaalpjes doen.

- Voor de saus de frambozen wassen, voorzichtig droogbetten en met water en suiker in een schaal leggen en met deksel erop verhitten.

2-3 min. 100 P

- De frambozen pureren en koud of heet bij de griesflammeri serveren.



Frankrijk

### Peren in chocola

*Poires au chocolat*

Totale gaartijd: ca. 8-13 minuten

Servies: schaal met deksel (inhoud 2 l)

schaal met deksel (inhoud 1 l)

#### Ingrediënten

4	peren (600 g)
60 g	suiker
1 pakje	vanillesuiker (10 g)
1 EL	perenlikeur, 30 vol. - %
150 ml	water
130 g	pure chocolade
100 g	room (crème fraîche)

#### Toebereiding

- De peren heel schillen.
- De suiker, vanillesuiker, de likeur en het water in de schaal doen, doorroeren en met deksel erop verhitten.

1-2 min. 100 P

- De peren in de vloeistof plaatsen en met deksel erop garen.

6-10 min. 100 P

De peren uit het kookvocht nemen en op een koude plaats neerzetten.

- 50 ml van het kookvocht in een kleinere schaal doen. De klein gesneden chocolade en de room toevoegen en met deksel erop verhitten.

ca. 1 min. 100 P

- De saus goed doorroeren. De saus over de peren gieten en serveren.

Tip:

Daarnaast kan nog een bolletje vanille-ijs worden opgediend.



Oostenrijk

### Salzburger Nockerln

Voor 3 porties

Totale gaartijd: ca. 5-6 minuten

Servies: ovale, vlakke soufflévorm (ca. 30 cm lang)

#### Ingrediënten

4	eiwit
1 snuffe	zout
50 g	poedersuiker
1 TL	vanillesuiker
4	eigeel
2 EL	meel (20 g)
1 TL	boter of margarine voor het invetten van de vorm
1 EL	poedersuiker

#### Toebereiding

- Het eiwit met het zout in een brede schaal kloppen totdat er een zeer stijve massa ontstaat. De poeder vanillesuiker er langzaam instrooien en verder kloppen.
- Het eigeel met een beetje eiwit kloppen en vervolgens door de eimassa mengen. Het meel er overheen zeven en eveneens doorkloppen.
- De soufflévorm invetten. Het deeg in 3 stukken verdelen en de drie delen naast elkaar in de soufflévorm plaatsen. De nockerln onmiddellijk op de lage roosterstand bakken in het voorverwarme apparaat.

5-6 min. 20 P/230°C

Meteen met poedersuiker bestuiven en heet serveren.



## Taarten, Brood, Desserts en Dranken

Denemarken

### Bessengruwel met vanillesaus

Rødgrød med vanille sovs

Totale gaartijd: ca. 8-12 minuten

Servies: schaal met deksel (inhoud 2 l)

schaal met deksel (inhoud 1 l)

#### Ingrediënten

150 g	aalbessen, rood
150 g	aardbeien
150 g	frambozen
250 ml	witte wijn
100 g	suiker
50 ml	citroensap
8	blaadjes gelatine
300 ml	melk
	merg van een ½ vanillestokje
30 g	suiker
15 g	maïzena

#### Toebereiding

- De vruchten wassen, van steel ontdoen en droogbetten. Enkele vruchten achterhouden voor het garneren. De resterende bessen met de witte wijn pureren, in de schaal doen en met deksel erop verhitten.

5-7 min.  100 P

De suiker en het citroensap er doormengen.

- De gelatine in koud water ca. 10 minuten inweken, daarna eruit nemen en uitdrukken. De gelatine door de hete vruchtenpuree roeren tot deze opgelost is. Het bessengruwel in de koelkast plaats en stijf laten worden.
- Voor de vanillesaus de melk in een schaal doen. Het vanillestokje opensnijden en het merg er uitkrabben. Het vanillemerg, de suiker en de maïzena door de melk roeren en met deksel erop garen. Tussendoor en tenslotte nogmaals roeren.

2½-3½ min.  100 P

- De bessengruwel op een bord kantelen en met de hele vruchten garneren. Daarbij de vanillesaus serveren.

Tip:

Bij bessengruwel smaakt ook ijskoude slagroom of yoghurt zeer goed.



Oostenrijk

### Quarkstrudel

Topfenstrudel (gebak)

Totale gaartijd: ca. 17½-20 minuten

Servies: Schaal met deksel (inhoud 1 l)

ovale, vlakke soufflévorm

(ca. 30 cm lang)

#### Ingrediënten

125 g	meel
1 EL	olie
½	ei
50 ml	water
¼	merg van een vanillestokje
50 g	boter of margarine
2	eigeel
75 g	suiker
250 g	kwark (20 % v.i.dr.)
50 ml	room
2	eiwit
	meel voor het bestuiven
40 g	boter of margarine
20 g	broodkruimels
30 g	rozijnen
1 TL	boter of margarine voor het invetten van de vorm

#### Toebereiding

- Voor het deeg het meel een ½ EL olie en het ei met de kneedhaak van een handmixer kneden. Geleidelijk zo veel water erdoor mengen tot er een glad en elastisch deeg ontstaat, dat echter niet mag kleven. Het deeg met de resterende olie instrijken.
- Een hete, natte theedoek over het deeg leggen en 30 min. laten rusten.
- Het vanillestokje opensnijden en het merg eruit krabben. De boter, het eigeel, de suiker en het vanillemerg met de mixer tot een crèmiege massa roeren. De kwark en de room erdoor roeren. Het eiwit stijfkloppen en erdoor mengen.
- Een droge theedoek met meel bestuiven. Het deeg hierop heel dun uitrollen.
- De boter in de afgedekte schaal smelten.

ca. ½-1 min.  100 P

Het deeg met de boter instrijken en broodkruimels erop strooien. De kwarkmassa hierop uitsmeren en de rozijnen over de massa verdelen.

- Het deeg met behulp van een doek voorzichtig oprollen.
- De vorm invetten. De "strudel" met de naadzijde naar onderen in de vorm leggen en bakken.

17-19 min.  40 P/230°C

Tip:

De strudel kan heet of koud worden geserveerd. Hierbij past vanillesaus.



## Taarten, Brood, Desserts en Dranken

Spanje

### Witte perzikbergen

*Melocotones nevados*

voor ca. 8 stuks

Totale gaartijd: ca. 6-7 minuten

Servies: ronde, vlakke bakvorm  
(diameter ca. 24 cm)

#### Ingrediënten

470 g	perzikhelften, uitgelekt, uit blik
2	eiwit
35 g	suiker
75 g	gemalen amandelen
35 g	suiker
2	eigeel
2 EL	cognac
1 TL	boter of margarine voor het invetten van de vorm

#### Toebereiding

- De halve perziken droogbetten.
- Het eiwit stijfkloppen. tenslotte een beetje suiker erdoor strooien.
- De amandelen, de resterende suiker, het eigeel en de cognac door elkaar roeren.
- De halve perziken vullen met het mengsel. De eimassa met een slagroomsput op de vullingen spuiten.
- De vorm invetten. De perziken in de bakvorm plaatsen en op de hoge roosterstand gratineren.

6-7 min.  50 P



Zweden

### Pistache-rijst met aardbeien

*Pistachris emd zorgdubbe*

Totale gaartijd: ca. 23-26 minuten

Servies: hoge schaal met deksel (inhoud 2 l)

#### Ingrediënten

125 g	langkorrelige rijst
175 ml	melk
175 ml	water
1	vanillestokje
1 snufje	zout
50 g	suiker
250 g	aardbeien
40 g	suiker
40 ml	cointreau (sinaasappellikeur, 40 vol.- %)
200 ml	slagroom
1	eiwit
50 g	pistache-pitten

#### Toebereiding

- De rijst in de schaal doen en met de vloeistof vullen. Het vanille-stokje opensnijden, met het zout en de suiker aan de rijst toevoegen en met deksel erop garen.

3-4 min.  100 P

20-22 min.  30 P

De rijst na het garen ca. 5 minuten laten staan.

- De aardbeien halveren, met suiker en sinaasappellikeur mengen.

- Het vanille-stokje uit de rijst nemen en de rijst in het waterbad laten afkoelen terwijl u roert. De slagroom en het eiwit gescheiden stijfkloppen. Eerst de pistaches, dan de slagroom en tenslotte het eiwit door de koude rijst roeren.
- De rijst in een grote schaal opdienen, er een kuil indrukken en de aardbeien in de kuil leggen.



Duitsland

### Kirschen Michel

*Kirschenmichel*

Totale gaartijd: ca. 16-18 minuten

Servies: Hoge gratineerschale, rond  
(diameter ca. 20 cm)

#### Ingrediënten

4	oudbakken broodjes (160 g)
375 ml	melk
60 g	boter of margarine
8 EL	suiker (80 g)
4	eigeel
1 EL	meel
30 g	gehakte amandelen
	geraspte schil van een citroen
4	eiwitten
1 TL	boter of margarine voor het invetten van de vorm
350 g	ontpitte zure kersen
2 EL	broodkruimels
1 EL	boter of margarine

#### Toebereiding

- De broodjes in kleine stukjes snijden en in de melk weken.
- De boter, de suiker en het eigeel met een handmixer kloppen tot er een crèmige massa ontstaat. Het meel, de amandelen, de citroenschil en de ingeweekte, uitgeperste broodjes erbij doen en er doorheen roeren.
- Het eiwit stijfkloppen en eronder mengen.
- De vorm invetten. Afwisselend het broodjesdeeg en de uitgelekte kersen in de soufflévorm doen. De bovenste laag bestaat uit deeg.
- Broodkruimels over de soufflé strooien en hierop botervlokjes leggen. Op de lage roosterstand garen.

16-18 min.  60 P/230°C

De soufflé na het garen ongeveer 5-10 min. laten staan.





## Taarten, Brood, Desserts en Dranken

Zwitserland

### Worteltaart

Rueblitorte Levert

ca. 16 stukken op

Totale gaartijd: ca. 24 minuten

Servies: ronde bakvorm (diameter ca. 28 cm)

#### Ingrediënten

1 TL	boter of margarine voor het invetten van de vorm
5	eigeel
250 g	suiker
250 g	wortelen, fijn geraspt
	sap van een citroen
250 g	gemalen amandelen
80 g	meel
1 EL	bakpoeder
5	eiwit

#### Toebereiding

- De vorm invetten.
- Het eigeel en de suiker met een handmixer tot een crémige massa kloppen. De worteltjes, het citroensap en de amandelen eraan toevoegen. Het meel met het bakpoeder mengen, toevoegen en goed doorroeren.
- Het eiwit stijfkloppen en er voorzichtig doormengen. Het deeg in de vorm doen. Op de lage roosterstand bakken. (Met dit recept maakt u een cake van 1,1 kg).

AUTOMATISCH KOOKPROGRAMMA NR. 6 

- Na bakken ca. 5 min. in de vorm af laten koelen.

Frankrijk

### Appeltaart met Calvados

voldoende

voor ca. 12-16 stukken

Totale gaartijd: ca. 26 minuten

Servies: springvorm (diameter ca. 28 cm.)

#### Ingrediënten

200 g	meel
1 TL	bakpoeder
100 g	suiker
1 pakje	vanillesuiker
1 snufje	zout
1	ei
3-4	druppels bittere amandelolie
125 g	boter
1 TL	boter of margarine voor het invetten van de vorm
50 g	gehakte hazelnoten
600 g	appels (Boskoop ca. 3-4 stuks)
	kaneel
2	eieren
1 snufje	zout
4 EL	suiker
1 pakje	vanillesuiker
4 EL	Calvados (appelbrandewijn)
1½ EL	zetmeel
125 g	crème double
	poedersuiker om te bestuiven

#### Toebereiding:

- Het meel met de bakpoeder vermengen. Suiker, vanillesuiker, zout, ei, bittere amandelolie en boter toevoegen en met de kneedhaak van een handmixer tot een gelijkmatig deeg kneden. Het deeg toedekken en ca. 30 minuten koud wegzetten.

- De vorm invetten, het deeg tussen twee lagen folie uitrollen en in de vorm leggen. Daarbij een ca. 3 cm hoge rand vormen.
- De hazelnoten over de deegbodem verdelen.
- De appels schillen, in vier stukken delen, het klokhuis verwijderen en in schijfjes snijden. De appelschijfjes dakpanachtig op de hazelnoten leggen en dun met kaneel bestuiven.
- De eieren scheiden. Het eiwit stijf kloppen, er een mespuntje zout en 1 eetl. suiker doorstrooien. Het eigeel, de resterende suiker en de vanillesuiker schuimig kloppen, Calvados, zetmeel en crème double toevoegen en erdoor kloppen. Het stijfgeklopte eiwit eronder scheppen en de massa gelijkmatig over de appelschijven verdelen. Op een laag rooster bakken. (Met dit recept maakt u een cake van 1,3 kg).

AUTOMATISCH KOOKPROGRAMMA NR. 6 

Tip:

De taart in de vorm laten afkoelen en voor het serveren met poedersuiker bestrooien.

Duitsland

### Kwarktaart

Käsekuchen Levert

ca. 12-16 stukken op

Totale gaartijd: ca. 43-47 minuten

Servies: springvorm (diameter ca. 28 cm)

#### Ingrediënten

250 g	meel
1 TL	bakpoeder (3 g)
125 g	boter of margarine
30 g	suiker
1	eigeel
1-2 EL	water
1 TL	boter of margarine voor het invetten van de vorm
750 g	kwark, 20 % v.i.dr.
300 g	suiker
3	eigeel
1 pakje	vanillepudding-poeder (40 g)
125 ml	melk
	Sap van ½ citroen
30 g	rozijnen, gewassen
4	eiwit

#### Toebereiding

- Het meel met het bakpoeder mengen. De boter, de suiker, het eigeel en het water toevoegen en met de kneedhaak van een handmixer tot een deeg kneden. Het deeg afdekken en 30 min. op een koude plaats neerzetten.
- De vorm invetten, het deeg uitrollen en in de vorm leggen. De rand licht omhoogtrekken. Met de vorm meerdere keren in het deeg prikken en het deeg op de lage roosterstand voorbakken.

11-13 min.  30 P/230°C

- Meng de kwark, suiker, ei, puddingpoeder, melk, citroensap en rozijnen door elkaar.
- Het eiwit stijfkloppen en erdoor mengen. De kwarkmassa gelijkmatig over het deeg verdelen. Op de lage roosterstand bakken.

32-34 min.  30 P/160°C

- De kwarktaart laten afkoelen en vervolgens uit de vorm halen.

**Taarten, Brood, Desserts en Dranken**

Frankrijk

**Perenkoek**

Tarte aux poires

Levert ca. 12-14 stuks op

Totale gaartijd: ca. 18-21 minuten  
 Servies: ronde bakvorm (diameter ca. 28 cm)  
 schaal met deksel erop (inhoud 2 l)  
 kleine schaal met deksel

**Ingrediënten**

150 g meel  
 75 g boter of margarine  
 30 g poedersuiker  
 1 snufje zout  
 1 ei  
 1 TL boter of margarine voor het invetten van de vorm  
 250 ml melk  
 1 snufje zout  
 2 eigeel  
 20 g suiker  
 ½ pakje vanillesuiker (5 g)  
 1 EL maizena  
 540 g peren uit blik, uitgelekt  
 120 g kruisbessengelei  
 1 EL geconfijte vruchten  
 1 EL amandelblaadjes

**Toebereiding**

- Het meel, de boter, de poedersuiker, het zout en het ei met de kneedhaak van een handmixer tot een deeg kneden. Afdekken en 30 min. op een koude plaats neerzetten.
- De bakvorm invetten. Deeg uitrollen en in de vorm leggen. De randen een beetje omhoogdrukken. Het deeg met een vork meerdere keren inprieken. Op de lage roosterstand bakken.

14-16 min.  20 P/230°C

- Het deeg uit de vorm nemen en op een taartrooster laten afkoelen.
- De melk en het zout in de schaal verhitten met deksel erop.

ca. 2 min.  100 P

- Het eigeel met de suiker en de vanillesuiker zo lang roeren tot er een lichte crème ontstaat. De maizena erdoor roeren. De hete melk er langzaam bijgieten. Het mengsel in de schaal terug gieten en met deksel erop garen. Tussendoor en aan het eind doorroeren.

1-2 min.  100 P

- Het deeg met de creme instrijken. De uitgelekte peren hierop verdelen. De kruisbessengelei in de kleine schaal doen en met deksel erop verhitten.

ca. 1 min.  100 P

- De peren hiermee besprenkelen en met de geconfijte vruchten en amandelblaadjes garneren.

Tip:

U dient de bodem pas kort voor het serveren te beleggen, zodat deze niet doorweekt raakt.

..... ■ ■ ■ .....

Duitsland

**Viervruchtentaart**

Vierfruchtorte

Levert ca. 12 -16 stukken op

Totale gaartijd: ca. 20-24 minuten  
 Servies: ronde vruchtentaartvorm  
 (diameter ca. 28 cm)  
 2 schalen met deksel (inhoud 2 l)

**Ingrediënten**

75 g boter of margarine  
 75 g suiker  
 1 TL vanille-essence  
 2 eieren  
 150 g meel  
 1 TL bakpoeder (3 g)  
 4 EL melk  
 1 TL boter of margarine voor het invetten van de vorm  
 marsepeinmassa  
 150 g vanillepuddingpoeder (20 g)  
 2 EL suiker (20 g)  
 250 ml melk  
 1 banaan (100 g, in schijfjes)  
 50 g druiven, gehalveerd, ontpit  
 150 g mandarijnen, uitgelekt, uit blik  
 100 g perziken, uitgelekt, uit blik, in partjes  
 1 pakje taartgelatinepoeder (11 g), blank  
 250 ml helder vruchtensap

**Toebereiding**

- De boter, de suiker, de vanille-essence en de eieren met een handmixer ca. 3 min. lang tot een crèmig massa kloppen. Het meel mengen met het bakpoeder. Het meel en de melk afwisselend door de botermassa kloppen.
- De vorm invetten en het deeg hierin gelijkmatig verdelen. Het deeg op de lage roosterstand bakken.

13-15 min.  20 P/230°C

- De taartbodem uit de vorm kantelen en laten afkoelen.
- De marsepeinmassa tussen twee folies uitrollen zodat deze de grootte van de taartbodem heeft. Op de taartbodem leggen.
- Het puddingpoeder met de suiker en de melk in een schaal doen. Goed roeren zodat er geen klonten ontstaan, deksel erop en garen. Tussendoor en aan het einde één keer doorroeren.

3-4 min.  100 P

- De pudding op de taartbodem strijken. Het fruit hierop verdelen.
- Het taartgelatinepoeder in vruchtensap oplossen, in de schaal doen en garen. Tussendoor en aan het eind goed doorroeren.

4-6 min.  40 P

De gelatine op de vruchten verdelen en laten afkoelen.

Tip:

De marsepein smaakt bijzonder intensief, wanneer u de taart een paar uur laat staan.

..... ■ ■ ■ .....

## Taarten, Brood, Desserts en Dranken

Duits

### Kwarkbladerdeeg-gebak

Quarkblättereig-Gebäck *Leverd ca. 12 stukken op*

Totale gaartijd: ca. 14-16 minuten  
 Servies: bakplaat (diameter ca. 30 cm)  
 bakpapier

#### Ingrediënten

200 g	meel
1 TL	bakpoeder (3 g)
200 g	magere kwark
200 g	boter
1 snufje	zout
	confiture voor de vulling
1	eiwit
1	eigeel
1 EL	water
	poedersuiker

#### Toebereiding

- Het meel met het bakpoeder mengen. De magere kwark, de boter en het zout toevoegen en met de kneedhaak van een handmixer tot een deeg kneden. Het deeg afdekken en 30 min. op een koude plaats neerzetten.
- De helft van de deeg op een met meel bestrooit werkblad ca. ½ cm dik uitrollen. Het deeg in acht kwadraten snijden (ca. 12 x 12 cm) en elk met een theelepel confiture vullen.
- De deegranden met eiwit instrijken en over elkaar leggen, zodat er een driehoek ontstaat.
- Het bakpapier op de bakplaat leggen. Het eigeel door het water roeren, de gebakjes hiermee instrijken en op de bakplaat leggen. Op de lage roosterstand bakken.

14-16 min.  230°C

- De overige 6 kwadraten voorbereiden en afbakken. Na het afkoelen met poedersuiker bestuiven.

Tip:

Probeer te ook eens andere vullingen zoals bijvoorbeeld noten, amandel, marsepein of kwark, hele vruchten, compôte of pikante vullingen.



Oostenrijk

### "Gugelhupf" (tulband)

*Leverd ca. 16 stukjes op*

Totale gaartijd: ca. 23 minuten  
 Servies: tulbandvorm (diameter ca. 22 cm)

#### Ingrediënten

1 TL	boter of margarine voor het invetten van de vorm
170 g	boter of margarine
140 g	poedersuiker
4	eigeel
40 g	amandelstukjes
40 g	rozijnen, gewassen een beetje geraspte citroenschil
4	eiwit
280 g	meel
1 pakje	bakpoeder (15 g)

#### Toebereiding

- De tulbandvorm invetten.
- De boter en de poedersuiker met een handmixer kloppen tot dat er een crèmige massa ontstaat. Het eigeel er geleidelijk doorroeren. De amandelstukjes, de rozijnen en de geraspte citroenschil toevoegen. Goed doorroeren.
- Het eiwit stijfkloppen en toevoegen. Het meel en het bakpoeder mengen, boven de schaal zeven en alles voorzichtig door elkaar mengen.
- Het deeg in de vorm doen en op de lage roosterstand bakken.

AUTOMATISCH KOOKPROGRAMMA NR. 6 



Spanje

### Amandeltaart

*Tarta de almendras* *Leverd ca. 12 stukken op*

Totale gaartijd: ca. 26-30 minuten  
 Servies: springvorm (diameter ca. 24 cm)

#### Ingrediënten

2	bladerdeegplaten (200 g) bevroren
1 TL	boter of margarine voor het invetten van de vorm
100 g	boter of margarine
100 g	suiker geraspte schil van een citroen
4	eieren
½ EL	kaneel
200 g	gemalen amandelen

#### Toebereiding

- De oven of 230°C voorverwarmen. Het bladerdeeg volgens de aanwijzing op de verpakking ontdooien. De vorm invetten.
- Het bladerdeeg op springvormformaat uitrollen en in de vorm leggen. Met de vork er meerdere keren inprikken en op de lage roosterstand voorbakken.

8-10 min.  230°C

- De boter en de suiker met een handmixer tot een crèmige massa kloppen. De eieren geleidelijk toevoegen en erdoor kloppen. De geraspte citroenschil en de kaneel toevoegen. De amandelen er geleidelijk doorroeren.
- De amandelmassa op het bladerdeeg verdelen en op de lage roosterstand bakken.

18-20 min.  200°C

- Met poedersuiker bestrooien en serveren.



## Taarten, Brood, Desserts en Dranken

Spanje

### Biscuitrol "arm van de zigeuner"

Brazo gitano *Levert ca. 8-10 stuks op*

Totale gaartijd: ca. 13½-15½ min.  
 Serviesgoed: vierkante vorm (ca. 24 x 24 cm)  
 bakpapier  
 schaal met deksel (volume 2 l)

#### Ingrediënten

3 eieren  
 90 g suiker  
 90 g meel  
 1 TL bakpoeder (3 g)  
 250 ml melk  
 1 kaneelstokje schil van een citroen  
 75 g suiker  
 2 EL maizena (20 g)  
 2 eigeel  
 2 EL poedersuiker (20 g)

#### Toebereiding

- De eieren en de suiker met een handmixer kloppen tot er een crèmige massa ontstaat en er luchtballen opstijgen. Het meel mengen met het bakpoeder, eroverheen zeven en voorzichtig doorkloppen.
- Bakpapier op de vorm leggen, het deeg erop doen en op de lage roosterstand bakken.

10-12 min. 20 P/200°C

- Het biscuitdeeg op een vochtige, met suiker bestrooide theedoek kantelen. Het bakpapier er voorzichtig aftrekken en het deeg meteen van één kant met de theedoek oprollen.
- 200 ml melk met het kaneelstokje, de citroenschil en de suiker met deksel erop in de schaal verhitten.

ca. 2 min. 100 P

- De resterende melk met de maizena en het eigeel doorroeren. De citroen en de kaneel uit de melk nemen en het maizenamengsel erdoor roeren. Deksel erop en garen. Tussendoor en aan het eind doorroeren.

ca. 1½ min. 100 P

- De biscuitrol weer uitrollen, met de crème instrijken en voorzichtig oprollen. Met poedersuiker bestuiven.



Oostenrijk

### Linzer Bäckerei

Voldoende *voor ca. 70 koekjes*

Totale gaartijd: ca. 8-10 minuten  
 Servies: ronde bakplaat (diameter ca. 30 cm)  
 bakpapier

#### Ingrediënten

280 g bloem  
 210 g boter  
 100 g suiker  
 100 g amandelen, ongeschild en geraspt  
 1 eigeel  
 25 ml citroensap (½ citroen)  
 een beetje kaneel

#### Toebereiding

- Alle ingrediënten tot een zandtaartdeeg kneden en 1 uur in de koelkast plaatsen.
- Het deeg ca. 3 mm dik uitrollen en met een ronde vorm met een diameter van ca. 5 cm uitsteken. De bakplaat chocolade met bakpapier bedekken, hierop 12 koekjes leggen. Op de lage roosterstand bakken.

8-10 min. 200°C

Na het bakken de koekjes laten afkoelen. Pas dan van het papier afnemen.

- U kunt de volgende 12 koekjes bereiden en bakken, en ga zo maar door.

Tip:

U kunt de koekjes half met een couverture van pure bedekken.



Oostenrijk

### Chocolade met slagroom

Schokolade mit Sahne *voor 1 portie*

Totale gaartijd: ca. 1 minuten  
 Servies: grote kop (inhoud 200 ml)

#### Ingrediënten

150 ml melk  
 30 g blokchocolade  
 30 ml slagroom  
 chocoladestrooisel

#### Toebereiding

- De melk in de kop gieten. De blokchocolade raspen, aan de melk toevoegen, doorroeren en verhitten. Tussendoor nogmaals omroeren.
- De slagroom stijfkloppen, op de chocolademelk doen en met chocoladevlokken gegarneerd serveren.

ca. 1 min. 100 P



Oostenrijk

### "Wiener Milchkafee"

*Voor 1 portie*

Totale gaartijd: ca. 1-1½ minuten  
 Servies: grote kop (inhoud 200 ml)

#### Ingrediënten

1 eigeel  
 1 EL suiker  
 75 ml melk  
 75 ml water  
 2 TL oploskoffie  
 20 ml rum

#### Toebereiding

- Alle ingrediënten behalve de rum in het kopje doen en goed doorroeren. Verhitten en tussendoor een keer doorroeren.
- De rum in het hete drankje gieten.

1-1½ min. 100 P



## Taarten, Brood, Desserts en Dranken

Nederland

### Vuurdrank

voor 10 porties

Totale gaartijd: ca. 8-10 minuten  
 Servies: schaal met deksel (inhoud 2 l)

#### Ingrediënten

500 ml witte wijn  
 500 ml rode wijn, droog  
 500 ml rum, 54 vol.-%  
 1 onbehandelde sinaasappel  
 3 kaneelstokjes  
 75 g suiker  
 10 TL kandijnsuiker

#### Toebereiding

- De alcohol in de schaal gieten. De sinaasappel dun schillen en de sinaasappelschil met de kaneel en de suiker aan de alcohol toevoegen. De vuurdrank met deksel erop verhitten.

8-10 min.  100 P

De sinaasappelschil en de kaneel er uitnemen. In de grogglazen elk één theelepel kandijnsuiker doen, de vuurdrank erin gieten en serveren.



Groot - Britannië

### Frambozenjam

Raspberry Jam

Voor 30 porties

Totale gaartijd: ca. 10-12 minuten  
 Servies: Schaal met deksel (inhoud 2 l)  
 Confiturepotten  
 Inmaakpapier

#### Ingrediënten

500 g frambozen  
 250 g geleisuker (2:1)

#### Toebereiding

- De frambozen wassen en met de mixer of de pureerstaaf pureren. In de schaal doen en met deksel erop verhitten.

4-5 min.  100 P

- De suiker er doorheen roeren en nogmaals met deksel erop garen.

6-7 min.  30 P

- De confiturepotten grondig reinigen, de confiture erin doen en meteen met inmaakpapier afsluiten.

Tip:

U kunt ook ontdoode diepvries-vruchten gebruiken.



Zwitserland

### Appel-chutney met rozijnen

Apfel-Chutney mit Rosinen

Voor 30 porties

Totale gaartijd: ca. 22-28 minuten  
 Servies: schaal met deksel (inhoud 3 l)  
 Kleine wekflessen of confiturepotten,  
 inmaakpapier

#### Ingrediënten

4 harde appels (500 g), geschild en in stukjes gesneden  
 1 kleine pompoen (200 g), in stukjes  
 3 uien (150 g), fijn gehakt  
 50 g pruimen, gedroogd en van pit ontdaan  
 250 g rozijnen  
 1 TL jeneverbessen  
 zout  
 zwarte peper, gemalen  
 150 ml witte wijn  
 100 ml appelaazijn  
 250 g suiker

#### Toebereiding

- Alle ingrediënten behalve de suiker in een schaal doen en met deksel erop verhitten. Tussendoor doorroeren.

9-11 min.  100 P

- De suiker door de vruchten roeren en met deksel erop doorgaren.

3-5 min.  100 P

10-12 min.  40 P

- De glazen potten zorgvuldig reinigen en afdrogen. De chutney erin doen en met inmaakpapier afsluiten.

Tip:

Deze chutney past voortreffelijk bij vleesfondue, gegrild vlees en rijstgerechten.



Wisselstroom	:	230V, 50 Hz, enkele 1-fase
Zekering/stroomonderbreker distributieleiding	:	minimum 16 A
Stroomverbruik:	Magnetron	: 1.34 kW (stationair)
		: 1.88 kW (initieel)
	Grill	: 2,8 kW
	Grill/Magnetron	: 3,18 kW
	Convectie	: 2,8 kW
	Convectiewarmte/magnetron	: 3,33 kW
	Uit-modus (Energie spaarstand)	: minder dan 0,5 W
Uitgangsvermogen	Magnetron	: 1050 W (IEC 60705)
	Grill-verwarmingselementen	: 1300 W (650 W x 2)
	Convectie	: 1450 W
Magnetronfrequentie	:	2450 MHz (groep 2/klasse B) *
Afmetingen buitenkant	R-941	: 550 mm (B) x 368 mm (H) x 537 mm (D) **
	R-941ST	: 550 mm (B) x 368 mm (H) x 535 mm (D) **
Afmetingen binnenkant		: 375 mm (B) x 272 mm (H) x 395 mm (D) ***
	Oveninhoud	: 40 liter ***
Draaiplateau	:	∅ 362 mm, keeramisch
Gewicht	:	20 kg
Ovenlampje	:	25 W/240-250 V

\* Dit product voldoet aan de vereisten van de Europese norm EN55011. In overeenstemming met deze norm is dit product geclassificeerd als groep 2 klasse B apparaat. Groep 2 betekent dat het apparaat opzettelijk radiofrequentiegolven uitzendt in de vorm van elektromagnetische straling voor het verhitten van voedsel. Klasse B apparatuur betekent dat het apparaat geschikt is voor huishoudelijk gebruik.

\*\* De diepte omvat niet de hendel van de deur.

\*\*\* De inhoud wordt berekend door het meten van de maximumale breedte, hoogte en diepte van het apparaat. De feitelijke inhoud voor voedsel is minder.

WIJ BEHOUDEN HET RECHT VOOR HET ONTWERP EN DE SPECIFICATIES ZONDER VOORAFGAANDE KENNISGEVING TE WIJZIGEN MET HET OOG OP CONTINUE VERBETERINGEN.

## A. Informatie over afvalverwijdering voor gebruikers (particuliere huishoudens)



### Let op:

Uw product is van dit merkteken voorzien. Dit betekent dat afgedankte elektrische en elektronische apparatuur niet samen met het normale huisafval mogen worden weggegooid. Er bestaat een afzonderlijk inzamelingsstelsel voor deze producten.

### 1. In de Europese Unie

Let op: Deze apparatuur niet samen met het normale huisafval weggooien! Afgedankte elektrische en elektronische apparatuur moet gescheiden worden ingezameld conform de wetgeving inzake de verantwoorde verwerking, terugwinning en recycling van afgedankte elektrische en elektronische apparatuur.

Na de invoering van de wet door de lidstaten mogen particuliere huishoudens in de lidstaten van de Europese Unie hun afgedankte elektrische en elektronische apparatuur kosteloos\* naar hiertoe aangewezen inzamelingsbedrijven brengen\*. In sommige landen\* kunt u bij de aanschaf van een nieuw apparaat het oude product kosteloos bij uw lokale leverancier inleveren.

\*) Neem contact op met de plaatselijke autoriteiten voor verdere informatie.

Als uw elektrische of elektronische apparatuur batterijen of accumulatoren bevat dan moet u deze afzonderlijk conform de plaatselijke voorschriften weggooien.

Door dit product op een verantwoorde manier weg te gooien, zorgt u ervoor dat het afval de juiste verwerking, terugwinning en recycling ondergaat en potentiële negatieve effecten op het milieu en de menselijke gezondheid worden voorkomen die anders zouden ontstaan door het verkeerd verwerken van het afval.

### 2. In andere landen buiten de Europese Unie

Als u dit product wilt weggooien, neem dan contact op met de plaatselijke autoriteiten voor informatie omtrent de juiste verwijderingsprocedure.

Voor Zwitserland: U kunt afgedankte elektrische en elektronische apparatuur kosteloos bij de leverancier inleveren, zelfs als u geen nieuw product koopt. Aanvullende inzamelingsinrichtingen zijn vermeld op de startpagina van [www.swico.ch](http://www.swico.ch) of [www.sens.ch](http://www.sens.ch).

**KUNDEN-SERVICE • ONDERHOUDSADRESSEN • ADRESSES DES SAV • CENTRI DI ASSISTENZA • DIRECCIONES DE SERVICIO**

**Deutschland und Österreich**

Für Fragen zu unseren Produkten oder im Falle eines defekten SHARP-Gerätes wenden Sie sich bitte von montags bis freitags zwischen 8.00 und 18.00 Uhr an unsere Hotlinenummern in Deutschland 01805 29 95 29 und in Österreich unter 0820 50 08 20 (Anrufrufen: 0,14 €/Min. aus dem deutschen Festnetz, maximal 0,42 €/Min. aus dem deutschen Mobilfunknetz, 0,145 €/Min. aus Österreich).

Weitere Informationen und Daten zu unseren Produkten erhalten Sie außerdem auf unserer Internetseite

[www.sharp.de](http://www.sharp.de)

**BELGIUM** - <http://www.sharp.be>

**En cas d'une réclamation concernant un four à micro-ondes SHARP, nous vous prions de vous adresser à votre spécialiste ou à une adresse des SHARP Services suivantes.**

**Indien uw magnetron problemen geeft kunt u zich wenden tot uw dealer of een van de onderstaande Sharp service centra.**

**SHARP ELECTRONICS**, Phone: 0900-10158

**ETS HENROTTE**, Rue Du Campinaire 154, 6240 Farciennes, 071/396290 / Nouvelle Central Radio (N.C.R), Rue des Joncs 15 L-1818 HOWALD, 00352404078 / **Service Center Deinze**, Kapellestraat, 95, 9800 DEINZE, 09-386.76.67

**NEDERLAND** - <http://www.sharp.nl>

**Indien uw magnetron problemen geeft kunt u zich wenden tot uw dealer, of anders contact opnemen met de Sharp Helpdesk voor zowel gebruikersvragen en serviceadressen.**

**SHARP ELECTRONICS BENELUX BV**, - Helpdesk 0900-7427723

**FRANCE** - <http://www.sharp.fr/fr>

Vous pouvez contacter notre service consommateur au 0820 856 333

**ITALIA** - <http://www.sharp.it>

Centralized hotline is 800.826.111

**ESPAÑA** - <http://www.sharp.es>

Si tiene algún problema en el producto que ha adquirido de Sharp y desea contactar con un Servicio Oficial de Sharp; por favor póngase en contacto con el siguiente número de teléfono 902 10 13 88 o bien en nuestra atención al cliente de nuestra web <http://www.sharp.es>

**SWITZERLAND** - <http://www.sharp.ch>

Bei Fragen zu Ihrem Sharp Produkt kontaktieren Sie bitte die Sharp Infoline von Montag bis Freitag von 09:00-18:00Uhr unter folgender Telefonnummer: 0848 074 277

Si vous avez des questions sur votre produit Sharp, appeller Sharp Infoline de lundi jusqu'à vendredi de 09:00-18:00 heures sous le numéro de téléphone suivant: 0848 274 277

**SWEDEN** - [www.sharp.se](http://www.sharp.se)

Sharp helpdesk är på plats för att svara på frågor om Sharp produkter 0200-120 800.  
[helpdesksverige@sharp.se](mailto:helpdesksverige@sharp.se)

**NORWAY** - [www.sharp.no](http://www.sharp.no)

Sharp Helpdesk er på plass for å svare på spørsmål om Sharp produkter 22 07 42 82.  
[helpdesksverige@sharp.se](mailto:helpdesksverige@sharp.se)

**CELAND**

**Ormsson**, 530 2800

[helpdesksverige@sharp.se](mailto:helpdesksverige@sharp.se)

**DENMARK** - [www.sharp.dk](http://www.sharp.dk)

Sharp Helpdesk er på plads for at besvare spørgsmål om Sharp produkter 7023 0810.  
[helpdesksverige@sharp.se](mailto:helpdesksverige@sharp.se)

**SUOMI** - [www.sharp.fi](http://www.sharp.fi)

Sharp Helpdesk vastaa kaikkiin Sharp-tuotteita koskeviin kysymyksiin (09) 146 1500.  
[helpdesksverige@sharp.se](mailto:helpdesksverige@sharp.se)

**Poland**

Informacje o najbliższym serwisie moście pastwo uzyska dzwoni c pod numer 0 801 601 609 (kosztpof czenia jak za Poł czenie lokalne)

# SHARP



TCADCB124WRRZ-H32

Gedruckt in Thailand  
Imprimé au Thaïlande  
Gedruckt in Thailand