

# MONTAGE- TOEBEHOREN & KOOIEN









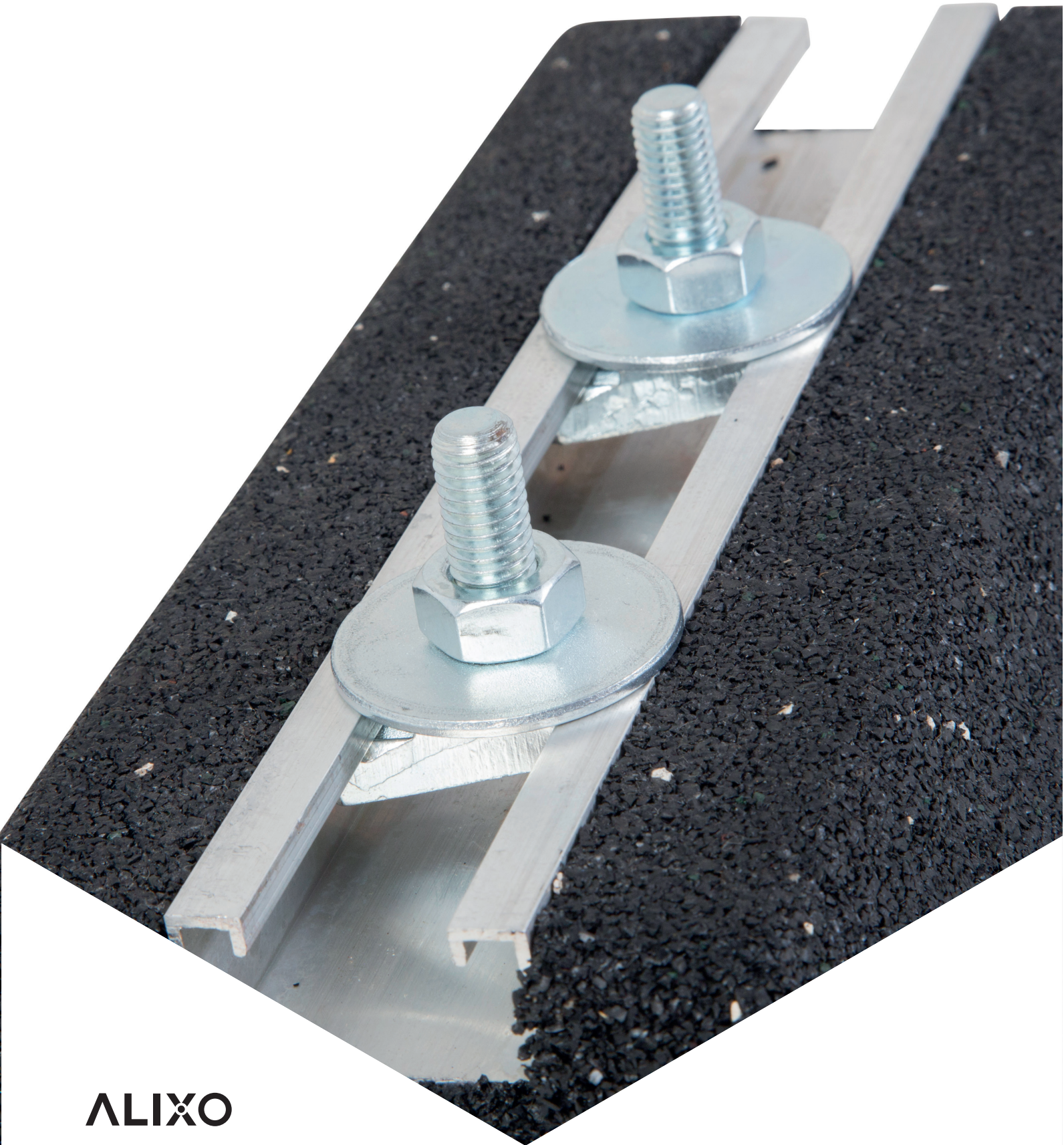

## ALIXO

In het Alixo aanbod zijn ook diverse montage toebehoren terug te vinden zoals inlegmoeren, bevestigingsplaatjes, C-balkklemmen. Deze kunnen gebruikt worden bij stalen profielen voor de verwerking van H-frames, voor de bevestiging van trillingsdempers op muurkonzolen, ...

# VERZINKTE PROFIELEN & KONZOLEN

## Alixo sendzimir verzinkte stalen profielen

Profielen voor eigen verwerking van H-frames, konzolen, ...

- ▶ profielen in sendzimir verzinkt staal
- ▶ einddoppen in zwarte kunststof

Art. nr.	afm. / info	lengte
<b>profielen</b>		
ALX-1812	38 x 40 x 2	2 m
ALX-1813	38 x 40 x 2	3 m
ALX-1822	41 x 41 x 2,5	2 m
ALX-1823	41 x 41 x 2,5	3 m
ALX-1832	32 x 20 x 2	2 m
<b>einddoppen</b>		
ALX-9101	einddop voor profiel 38 x 40	
ALX-9100	einddop voor profiel 41 x 41	

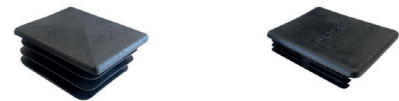
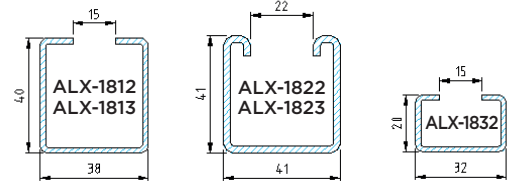

## Alixo verzinkte muurkonzolen - profiel 38 x 40 mm

- ▶ gegalvaniseerd staal 38 x 40 mm; 2 mm dikte
- ▶ inclusief zwarte kunststof einddop
- ▶ optioneel: bevestigingsbouten
- ▶ per stuk
- ▶ optionele toebehoren: LAV-0122, LAV-0220 & ALX-1901, ALX-1903 (zie p. 72 & p. 162)

Art. nr.	afmetingen	draagkracht per arm			st/doos
ALX-6111	38 x 40 x 520	70 kg	140 kg	140 kg	10
ALX-6112	38 x 40 x 600	50 kg	100 kg	100 kg	10
ALX-6900	optionele bevestigingssteun (2 mm dikte) voor ALX-6111 & ALX-6112				
ALX-1812	sendzimir verzinkt profiel 38 x 40 x 2 mm op lengte van 2 meter				
ALX-9100	zwarte kunststof einddop voor profiel 38 x 40 mm				

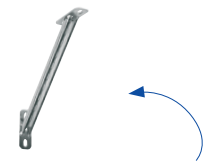
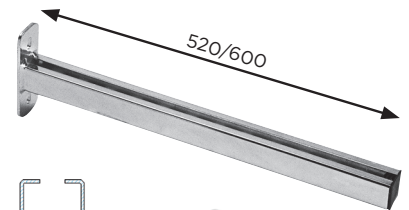

ALX-6900:  
optionele bevestigingssteun

## Alixo verzinkte muurkonzole - profiel 41 x 41 mm

- ▶ gegalvaniseerd staal 41 x 41 mm; 2,5 mm dikte
- ▶ inclusief zwarte kunststof einddop
- ▶ optioneel: bevestigingsbouten
- ▶ per stuk
- ▶ optionele toebehoren: LAV-0122, LAV-0220 & ALX-1901, ALX-1903 (zie p. 72 & p. 162)

Art. nr.	afmetingen	draagkracht per arm			st/doos
ALX-6113	41 x 41 x 500	80 kg	160 kg	160 kg	10
ALX-6114	41 x 41 x 600	60 kg	120 kg	120 kg	10
ALX-1822	sendzimir verzinkt profiel 41 x 41 x 2,5 mm op lengte van 2 meter				
ALX-9100	zwarte kunststof einddop voor profiel 38 x 40 mm				

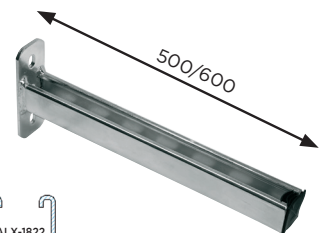

Alixo verzinkte muurkonzolen  
worden geleverd per stuk



# DIVERSE MONTAGETOEBEHOREN

## Linum inlegmoeren & bevestigingsplaatjes

Voor bevestiging op profielen of voor bevestiging van trillingsdempers op konzolen.

- materie: gegalvaniseerd staal
- M8 of M10

Art. nr.	info	verpakking
<b>inlegmoeren</b>		
ALX-1911	set inlegmoeren (2 st.) M8 x 20 mm voor profiel 38 x 40 en 32 x 20 mm	per set
ALX-1901	inlegmoer M8 x 30 mm voor profiel 38 x 40 en 32 x 20 mm	per stuk
ALX-1900	Alixo Foot set inlegmoeren (2 st.) M10 x 30 mm voor profiel 41 x 41 en 41 x 21 mm	per set
ALX-1902	Big Foot set inlegmoeren (2 st.) M10 x 40 mm voor profiel 41 x 41 en 41 x 21 mm	per set
<b>bevestigingsplaatjes</b>		
ALX-1903	M8 bevestigingsplaatje voor profiel 38 x 40 en 32 x 20 mm	per stuk
ALX-1904	M8 bevestigingsplaatje voor profiel 41 x 41 mm	per stuk



## Linum C-balkklemmen

Voor bevestiging aan constructies zonder boren of lassen.

- materie: verzinkt staal
- schroef met zeskantkop

Art. nr.	draad	schroef	draagkracht	st/doos
<b>C-balkklemmen met draad</b>				
CRM-9310	M8	M8	2500 N (± 250 kg)	25
CRM-9311	M10	M10	2500 N (± 250 kg)	25
CRM-9312	M12	M10	3500 N (± 230 kg)	25
<b>C-balkklemmen zonder draad</b>				
CRM-9300	-	M8	2500 N (± 250 kg)	25
CRM-9301	-	M10	2500 N (± 250 kg)	25
CRM-9302	-	M12	3500 N (± 230 kg)	25







Onze leidingdragers/ophangbeugels zijn ontworpen om (geïsoleerde) buizen en leidingen veilig te ondersteunen en samen te houden. Ze zijn geschikt voor bevestiging op een draadstang of voor directe bevestiging en garanderen een eenvoudige en snelle installatie.



# ENKELE LEIDINGDRAGERS - BEVESTIGING OP DRAADSTANG

## Aspen Xtra - Serie Stud Clip

Voor het samenhouden van geïsoleerde buizen en leidingen.

- ▶ materie: UV-bestendig kunststof
- ▶ installatie op M8 draadstang
- ▶ temperatuurbestendig tot 70°C
- ▶ prijs per volle verpakking

Art. nr.	diameters klembereik	bevestiging	st/doos
ASP-3404	18 - 20 mm RDP 20	M8	10
ASP-3406	24 - 25 mm RDP 25	M8	10
ASP-3408	30 - 34 mm RDP 32	M8	10
ASP-3409	35 - 38 mm	M8	10
ASP-3410	40 mm	M8	10
ASP-3412	50 mm	M8	10
ASP-3414	tot 80 mm	M8	5

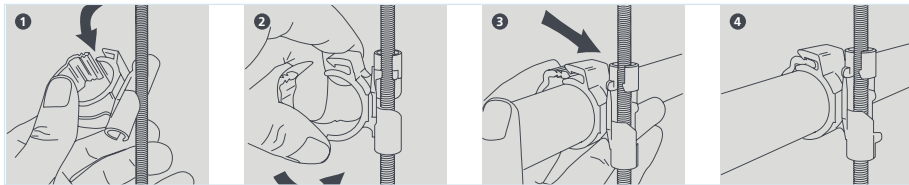

## Linum - Serie metaalbeugels met rubberinleg M8

Gescharnierde, openklapbare beugels voor het samenhouden van geïsoleerde buizen en leidingen.

- ▶ materie: metaal met rubberinleg
- ▶ installatie op M8 draadstang
- ▶ geluidsisolatie DIN 4109
- ▶ weers- en verouderingsbestendig DIN 53508 en DIN 53509
- ▶ temperatuurbestendig tot 120°C
- ▶ prijs per stuk

Art. nr.	NPS*	diameters klembereik	bevestiging	st/doos
ASP-3202	1/2"	21 - 23 mm	M8	150
ASP-3203	3/4"	26 - 28 mm	M8	125
ASP-3204	1"	32 - 35 mm	M8	100
ASP-3205	1 1/4"	40 - 43 mm	M8	75
ASP-3206	1 1/2"	48 - 51 mm	M8	60
ASP-3208	2"	57 - 60 mm	M8	50



\*: Nominal Pipe Size



# GECOMBINEERDE LEIDINGDRAGERS - BEVESTIGING OP DRAADSTANG

## INOAC - Serie PNE

Voor het samenhouden van geïsoleerde buizen en leidingen.

- ▶ materie: verzinkt en gepassiveerd staal
- ▶ installatie op M8 of M10 draadstang
- ▶ temperatuurbestendig tot 70°C
- ▶ prijs per volle verpakking

Art. nr.	OEM	diameters	afmetingen	bevestiging	st/doos
CIN-9922	PNE-2	1/4 " + 5/8" - 1/2" + 3/4"	59 x 39 x 20	M8/M10	40
CIN-9923	PNE-3	1/4 " + 5/8" - 5/8" + 1 1/8"	58 x 45 x 23	M8/M10	40
CIN-9924	PNE-4	1/4 " + 5/8" - 1 1/8" + 1 5/8"	81 x 58 x 29	M8/M10	30



## Aspen Xtra - Serie Plastic Hanger

Voor het samenhouden van geïsoleerde buizen en leidingen.

- ▶ materie: UV-bestendige kunststof
- ▶ installatie op M8 of M10 draadstang
- ▶ temperatuurbestendig tot 70°C
- ▶ prijs per volle verpakking

Art. nr.	vloeibaar	gas	isolatie	bevestiging	st/doos
ASP-3350	3/8"	5/8"	13	M8/M10	5
ASP-3351	1/2"	7/8"	13	M8/M10	5
ASP-3352	5/8"	1 1/8"	13	M8/M10	5

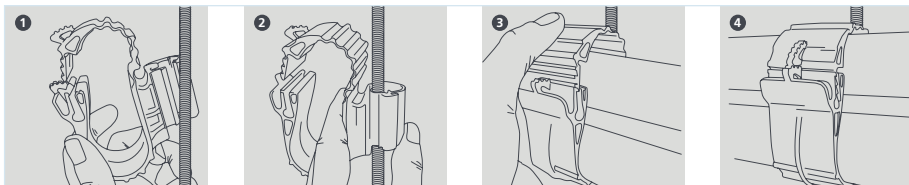

## Aspen Xtra - Serie Metal Hanger

Voor het samenhouden van geïsoleerde buizen en leidingen bij hoge temperaturen.

- ▶ materie: verzinkt en gepassiveerd staal
- ▶ installatie op M8 of M10 draadstang
- ▶ temperatuurbestendig tot 1000°C
- ▶ prijs per volle verpakking

Art. nr.	vloeibaar	gas	isolatie	bevestiging	st/doos
ASP-3250	3/8"	5/8"	13	M8/M10	10
ASP-3251	1/2"	7/8"	13	M8/M10	10
ASP-3252	5/8"	1 1/8"	13	M8/M10	10

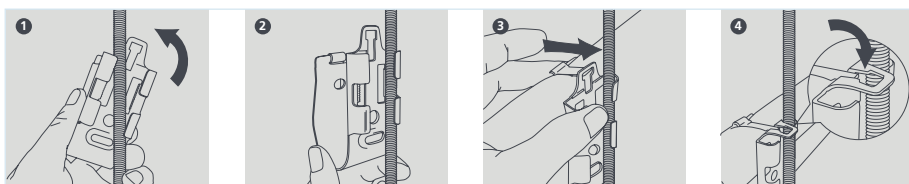

# GECOMBINEERDE LEIDINGDRAGERS - DIRECTE BEVESTIGING

## Aspen Xtra - Serie Pipe Tie

Voor het samenhouden van geïsoleerde buizen en leidingen.

- ▶ materie: UV-bestendige kunststof
- ▶ snelle montage, lichtgewicht en herbruikbaar
- ▶ temperatuurbestendig tot 70°C
- ▶ prijs per volle verpakking

Art. nr.	afmetingen	kleur	st/doos
ASP-9902-010	250 x 20	wit	10
ASP-9903-010	300 x 20	wit	10
ASP-9903-020	300 x 20	zwart	10

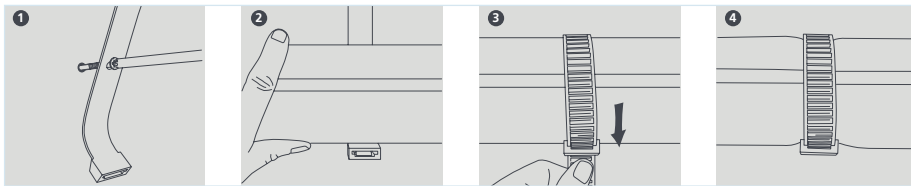

## Aspen Xtra - Serie Grip Lock

Voor het samenhouden van geïsoleerde buizen en leidingen bij hoge temperaturen.

- ▶ materie: verzinkt en gepassiveerd staal
- ▶ directe bevestiging tegen muur of plafond
- ▶ temperatuurbestendig tot 1000°C
- ▶ prijs per volle verpakking

Art. nr.	vloeibaar	gas	isolatie	afmetingen	st/doos
ASP-3501	1/4"	1/2"	10	54 x 30	10
ASP-3502	3/8"	5/8"	10	60 x 32	10
ASP-3503	1/2"	7/8"	10	67 x 37	10
ASP-3504	5/8"	1 1/8"	10	80 x 46	10

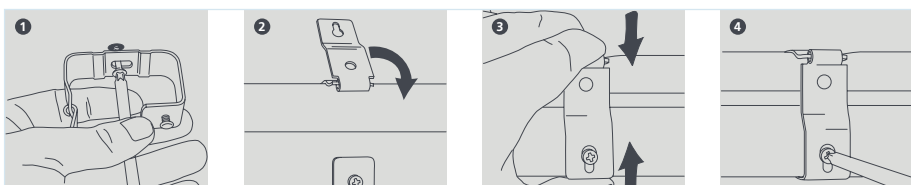

## Alixo - Serie Fix-Ring Clim

Voor het samenhouden van geïsoleerde buizen en elektrische kabels.

- ▶ materie: kunststof
- ▶ directe bevestiging tegen grond, muur of plafond
- ▶ bevestiging met een hamer in een boorgat van 8 mm
- ▶ prijs per stuk

Art. nr.	diameters	st/doos
ALX-9103	32 & 25 (inclusief isolatie)	10





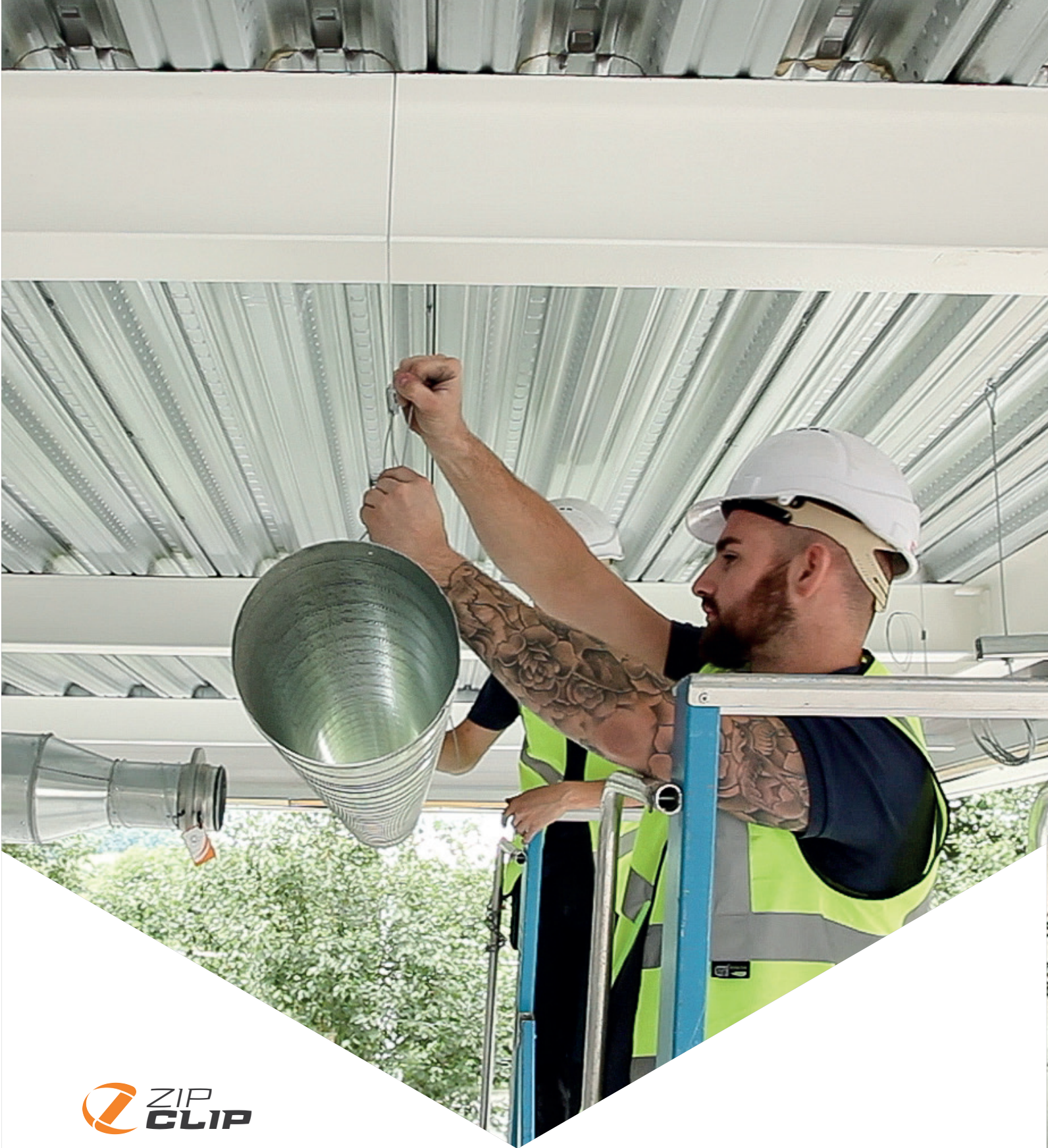

De Zip-Clip kabelophangsystemen zijn perfect voor de montage van objecten zoals luchtkanalen in galva of textiel, kabel- en draadgoten, verlichtingsarmaturen, ... Het systeem bestaat uit een staalkabel en een zip-clip en is ontworpen om een wurgknoop te maken rond een gekozen ankerpunt. Het is bovendien eenvoudig in gebruik en direct regelbaar met een afstelpen.



# ZIP-CLIP KABELOPHANGSYSTEMEN

## Zip-Clip Rize locks en kabels

Het Rize-systeem is ontworpen om installateurs de flexibiliteit te geven om ter plaatse de gewenste lengtes te maken voor zowel lichte als zware installaties.

- ▶ materie: RVS (interne constructie); zamak (behuizing)
- ▶ DW144 goedgekeurd
- ▶ direct regelbaar met afstelpen
- ▶ gegalvaniseerde 7x7 kabel met hoge treksterkte
- ▶ BSEN 12385 Standaard

Art. nr.	lengte	max. belasting	verpakking
<b>Zip-Clip kabels</b>			
<b>ZIP-0200-873</b>	200 m	15 kg	rol
<b>ZIP-1100-873</b>	100 m	50 kg	rol
<b>ZIP-1200-873</b>	200 m	50 kg	rol
<b>ZIP-1500-873</b>	500 m	50 kg	rol
<b>Zip-Clip Rize locks</b>			
<b>ZIP-1050-873</b>	-	15 kg	10 st/zak
<b>ZIP-1050-873</b>	-	50 kg	10 st/zak
<b>snijtang voor kabels tot en met 4 mm</b>			
<b>ZIP-9000</b>			1 stuk



### Werking Zip-Clip kabelophangsystemen

1. haal de kabel door de zip-clip
2. draai de kabel door of rond het ankerpunt
3. steek de kabel terug door de zip-clip en zorg er voor dat deze 15 cm uitsteekt
4. zorg voor spanning
5. om aan te passen, haal het gewicht er af en trek lichtjes aan het uiteinde om de tand los te maken, maak dan los met behulp van de afstelpen

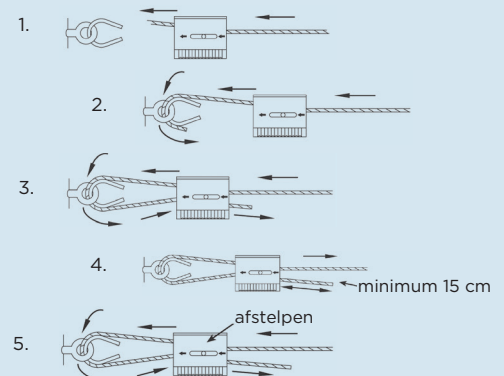



# ZIP-CLIP KABELOPHANGSYSTEMEN

## Zip-Clip Loop-It standaard kabelophangstelsysteem

Het systeem bestaat uit een kabel met een oog om een wrijvingsloze slinger te vormen en wordt geleverd met een zip-clip.

- ▶ materie: RVS (interne constructie); zamak (behuizing)
- ▶ direct regelbaar met afstelpen
- ▶ DW144 goedgekeurd
- ▶ applicaties: balken, dakgebintes, ...
- ▶ eenvoudig in gebruik
- ▶ gegalvaniseerde 7x7 kabel met hoge treksterkte
- ▶ BSEN 12385 Standaard

Art. nr.	lengte	max. belasting	verpakking
<b>Loop-It standaard kabelophangstelsysteem</b>			
ZCL-2003-873	3 m	50 kg	10 st/zak
ZCL-2005-873	5 m	50 kg	10 st/zak
ZCL-3003-873	3 m	90 kg	50 st/zak
ZCL-3005-873	5 m	90 kg	5 st/zak



## Zip-Clip Con-Lock kabelophangstelsysteem met betonanker

Het systeem bestaat uit een kabel en zip-clip met een verbindingsring CLA1 met betonnen ankereinde.

- ▶ materie: RVS (interne constructie); zamak (behuizing)
- ▶ direct regelbaar met afstelpen
- ▶ DW144 goedgekeurd
- ▶ applicaties: geschikt voor alle types beton
- ▶ het geïnstalleerde nagel anker zet automatisch uit onder het gewicht en zet uit tegen de betonnen wand
- ▶ gegalvaniseerde 7x7 kabel met hoge treksterkte
- ▶ BSEN 12385 Standaard

Art. nr.	lengte	max. belasting	verpakking
<b>Con-Lock kabelophangstelsysteem met betonanker</b>			
ZCC-2003-873	3 m	50 kg	10 st/zak
ZCC-2005-873	5 m	50 kg	10 st/zak
ZCC-3003-873	3 m	90 kg	10 st/zak
ZCC-3005-873	5 m	90 kg	10 st/zak



## Zip-Clip Toggle-It kabelophangstelsysteem met tuimelplug

Het systeem bestaat uit een kabel en zip-clip met een tuimelplug als ankereinde.

- ▶ materie: RVS (interne constructie); zamak (behuizing)
- ▶ direct regelbaar met afstelpen
- ▶ 3 tuimelpluggen beschikbaar
- ▶ applicaties: armaturen, montagekanalen, isolatiepanelen, metalen gevelbekleding, ...
- ▶ gegalvaniseerde 7x7 kabel met hoge treksterkte
- ▶ BSEN 12385 Standaard

Art. nr.	lengte	max. belasting	verpakking
<b>Toggle-It kabelophangstelsysteem met tuimelplug</b>			
ZCT-1003-873	3 m	15 kg	10 st/zak
ZCT-1005-873	5 m	15 kg	10 st/zak
ZCT-2003-873	3 m	35 kg	10 st/zak
ZCT-2005-873	5 m	35 kg	10 st/zak



Contacteer ons voor andere lengtes, belastingen of andere Zip-Clip kabelophangsystemen



Airco units, VRV/VRF, zware machines, ... veroorzaken lawaai en trillingen. Om deze te reduceren biedt Linum een gamma anti-vibratie elementen aan. U kunt bij ons terecht voor staal-rubberen, verende en sylomer heavy duty verende trillingsdempers. Ook voor projecten op maat staat ons team voor u klaar met berekeningen, advies, ...



# ANTI-VIBRATIE ELEMENTEN

## Linum staal-rubberen anti-vibratie elementen

Reductie van geluid en trillingen onder HVAC units.

- ▶ materie: staal-rubber
- ▶ montage: te schroeven op vlakke ondergrond
- ▶ reductie van trillingsoverbredingen tot 85%
- ▶ natuurlijke frequenties van de anti-vibratie elementen tussen 5 en 11Hz
- ▶ geschikt voor drukbelastingen alsook zijdelingse belastingen
- ▶ oplossingen beschikbaar tot maximaal 800 kg

Art. nr.	shore	lengte	bevestiging	draagkracht
LAV-2120	40	85	M8	20 kg
LAV-2121	50	85	M8	40 kg
LAV-2122	60	85	M8	50 kg
LAV-2130	40	110	M10	50 kg
LAV-2131	50	110	M10	75 kg
LAV-2140	40	135	M12	80 kg
LAV-2141	50	135	M12	130 kg
LAV-2160	40	175	M16	200 kg
LAV-2161	50	175	M16	305 kg
LAV-2162	60	175	M16	420 kg
LAV-2163	50	190	M16	500 kg
LAV-2164	50	218	M16	570 kg
LAV-2165	60	218	M16	800 kg

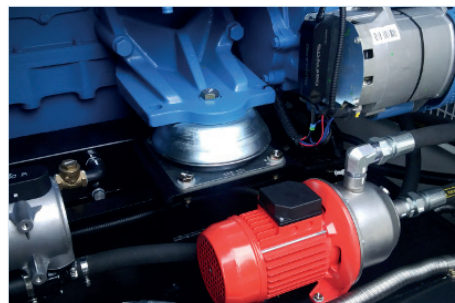

## Maattabel

Art. nr.	A	B	C	D1	D2	E	F	G	basis (vorm)	gewicht
LAV-2120	50	25	M8	61	70	85	6,5	2	ellips	100
LAV-2121	50	25	M8	61	70	85	6,5	2	ellips	100
LAV-2122	50	25	M8	61	70	85	6,5	2	ellips	100
LAV-2130	64	35	M10	76,5	90,5	110	9	2,5	ellips	243
LAV-2131	64	35	M10	76,5	90,5	110	9	2,5	ellips	243
LAV-2140	83	35	M12	108	112	134,8	11	3	ellips	398
LAV-2141	83	35	M12	108	112	134,8	11	3	ellips	398
LAV-2160	106	41	M16	137	150	175	13	3	ellips	857
LAV-2161	106	41	M16	137	150	175	13	3	ellips	857
LAV-2162	106	41	M16	137	150	175	13	3	ellips	857
LAV-2163	123	48	M16	154	162	190	14	4	ellips	1170
LAV-2164	156	53,5	M16	176	188	218	14,5	4	vierkant	1840
LAV-2165	156	53,5	M16	176	188	218	14,5	4	vierkant	1840

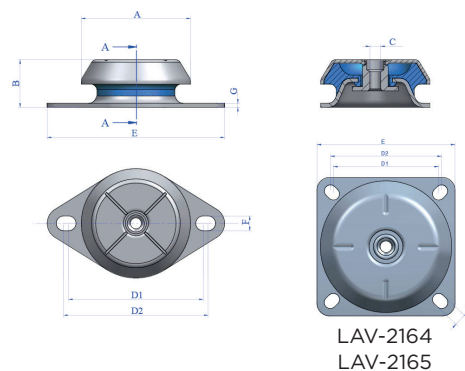

LAV-2164  
LAV-2165

# ANTI-VIBRATIE ELEMENTEN

## Linum verende anti-vibratie elementen voor bevestiging op montagerails of frames

Reductie van geluid en trillingen bij airco units en VRV/VRF.

- ▶ materie: staal-rubber
- ▶ montage: op montagerails of frames
- ▶ reductie van trillingsoverbredingen tot 90%
- ▶ natuurlijke frequenties van de anti-vibratie elementen tussen 5Hz
- ▶ geschikt voor drukbelastingen
- ▶ oplossingen beschikbaar voor belastingen van 25 tot 125 kg per veer
- ▶ optioneel: bodemplaat met of zonder Sylomer basis (anti-slip)

Art. nr.	info	bevestiging	kleur	draagkracht	afm. (BxD)	gewicht
LAV-3220-010	verend AV element	M8	○	max. 125 kg	76 x 54	1102 g
LAV-3220-020	verend AV element	M8	●	max. 25 kg	76 x 54	285 g
LAV-3220-050	verend AV element	M8	●	max. 75 kg	76 x 54	298 g
LAV-3220-060	verend AV element	M8	●	max. 50 kg	76 x 54	274 g
LAV-3220-093	verend AV element	M8	○	max. 100 kg	76 x 54	353 g
LAV-3900	ronde basis in rubber				7 x 65	0,085 g
LAV-3901	rechthoekige basis				110 x 65	120 g
LAV-3902	rechthoekige basis + Sylomer				100 x 70	140 g

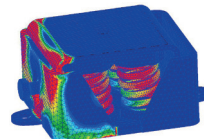
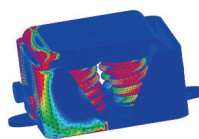
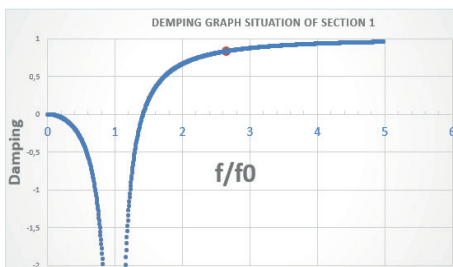
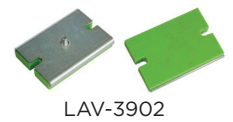
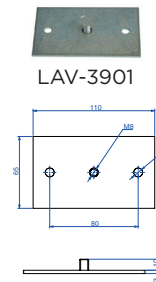
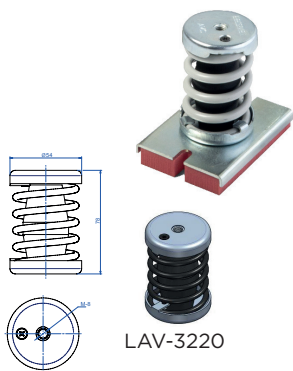

Maatwerk: consulteer ons voor meer info omtrent berekeningen en advies voor uw project



# ANTI-VIBRATIE ELEMENTEN

## Linum Sylomer heavy duty verende anti-vibratie elementen

Reductie van geluid en trillingen bij zwaardere units.

- ▶ materie: staal-rubber + Sylomer
- ▶ bestaat uit 1 veer (meerdere veren op vraag)
- ▶ montage: onder zwaardere units
- ▶ reductie van trillingsoverbrengingen tot 95%
- ▶ afwijking: 22 mm
- ▶ natuurlijke frequenties van de anti-vibratie elementen tussen 3 en 5Hz
- ▶ eenvoudige montage dankzij geïntegreerd systeem voor hoogteregeling
- ▶ oplossingen beschikbaar tot maximaal 7200 kg (maatwerk)
- ▶ voorzien van een rubberen basis voor betere grip en beter wegwerken van hoge frequenties

Art. nr.	bevestiging	kleur	draagkracht	afm. (BxD)	gewicht
LAV-4260-010	M16	○	max. 612 kg	175 x 90	3284 g
LAV-4260-040	M16	●	max. 405 kg	175 x 90	3686 g
LAV-4260-050	M16	●	max. 540 kg	175 x 90	3284 g
LAV-4260-070	M16	●	max. 803 kg	175 x 90	3449 g
LAV-4260-077	M16	●	max. 305 kg	175 x 90	3191 g

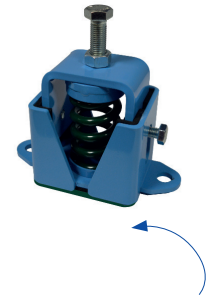

Op vraag: met meerdere veren in functie van de draagkracht

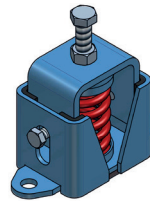
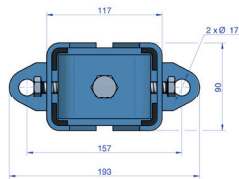
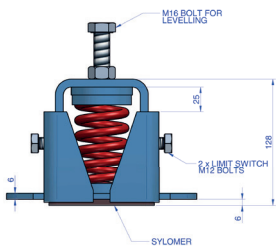

## Linum montageset voor veren

Bestaande uit 2 gegalvaniseerde platen, 4 draadstangen + moeren en rondellen.

Art. nr.	info	sets/doos
LAV-9000	montageset voor veren	1

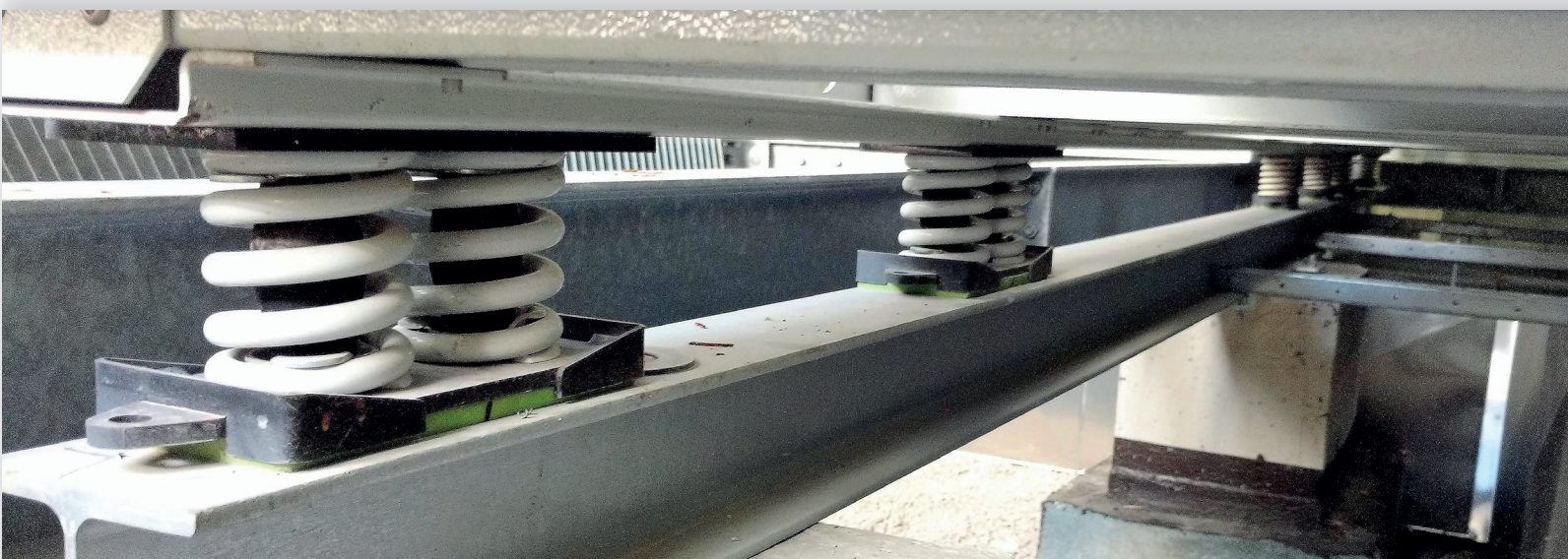





## ALIXO

Een buitenunit zien we liever niet zichtbaar in de tuin, op het terras of hoog tegen de gevel. Onze Alixo Premium omkastingen, vervaardigd uit gelakt aluminium of voorbehandeld hout bieden de oplossing. Ze gaan mooi op in de stijl van je tuin of woning en tegelijkertijd is de unit goed beschermd tegen weersinvloeden en veilig weggewerkt voor kinderen of ongewenst bezoek.



# OMKASTINGEN VOOR BUITENUNITS



wit: -307  
antraciet: -313



2 identieke omkastingen kunnen op of naast elkaar gezet worden

## Alixo Premium omkastingen - gelakt aluminium

Voor woningen en gebouwen met een licht- of donkerkleurige gevel zijn de Alixo omkastingen vervaardigd uit gepoedercoat aluminium de ideale keuze. Ze zijn corrosie- en onderhoudsvrij en compatibel met talrijke merken en toestellen. Bovendien hebben ze een verstelbare diepte tot 150 mm extra.

- ▶ materie: gepoedercoat aluminium
- ▶ kleuren: wit RAL 9010 (-307)  
of antraciet RAL 7016 (-313)
- ▶ eenvoudige en snelle vloer- of muurmontage
- ▶ met respect voor de optimale luchtstromen
- ▶ vrije ruimte van 7 cm (min.) achteraan voor extra afvoer van warme lucht en een vlotte aansluiting van leidingen en goten
- ▶ complete installatiekit & aanpasbare voeten meegeleverd
- ▶ eenvoudig weg te nemen voor onderhoud
- ▶ opties: bodemplaat & achterpaneel

Art. nr.	type	buitenmaat (BxDxH)	binnenmaat (BxDxH)	bodemplaat	achterpaneel
ALX-5600-...	S	940 x 460-610 x 690	900 x 450-600 x 680	ALX-5601-...	ALX-5602-...
ALX-5610-...	M	1090 x 520-670 x 845	1050 x 510-660 x 835	ALX-5611-...	ALX-5612-...
ALX-5620-...	L	1140 x 560-710 x 960	1100 x 550-700 x 950	ALX-5621-...	ALX-5622-...
ALX-5680-...	XL	1350 x 660-810 x 1210	1310 x 650-800 x 1200	ALX-5681-...	ALX-5682-...
ALX-5690-...	XXL	1350 x 660-810 x 1710	1310 x 650-800 x 1700	ALX-5681-...	ALX-5692-...
ALX-5683-...	uitbreidingsstuk voor XL omkasting				



Eenvoudige en snelle vloer- of muurmontage



De XXL versie is een samenstelling van de XL met een uitbreidingsstuk



Verstelbare diepte min-max (tot 150 mm extra van muur)

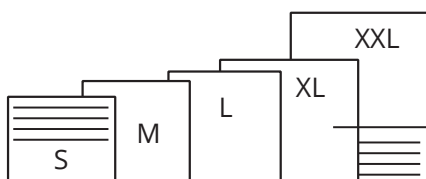

RAL7016

RAL9010

Op vraag:  
andere RAL-kleuren

# OMKASTINGEN VOOR BUITENUNITS



2 identieke omkastingen kunnen op of naast elkaar gezet worden

## Alixo Premium omkastingen - voorbehandeld hout

Staat de condensorunit in de tuin of is de woningstijl eerder klassiek, rustiek of landelijk? Dan zijn de omkastingen uit Zuid-Amerikaans Eucalyptus hardhout met naturel aspect ongetwijfeld de juiste keuze. Dankzij de optionele uitbreidingskit kunnen ze 100 mm in hoogte of in diepte bijgesteld worden.

- ▶ materie: voorbehandeld hout (cat. 4)
- ▶ kleur: roodbruin (naturel aspect)
- ▶ overschilderbaar
- ▶ eenvoudige en snelle vloer- of muurmontage
- ▶ met respect voor de optimale luchtstromen
- ▶ vrije ruimte van 7 cm (min.) achteraan voor extra afvoer van warme lucht en een vlotte aansluiting van leidingen en goten
- ▶ complete installatiekit & aanpasbare voeten meegeleverd
- ▶ eenvoudig weg te nemen voor onderhoud
- ▶ opties: bodemplaat & achterpaneel

Art. nr.	type	buitenmaat (BxDxH)	binnenmaat (BxDxH)	bodemplaat	achterpaneel
ALX-5500	S	950 x 475 x 705	900 x 450 x 680	ALX-5501	ALX-5502
ALX-5510	M	1100 x 535 x 860	1050 x 510 x 835	ALX-5511	ALX-5512
ALX-5520	L	1050 x 535 x 975	1000 x 510 x 950	ALX-5521	ALX-5522
ALX-5900	uitbreidingskit 100 mm (hoogte of diepte)				



Geïmpregneerd hout kan witte of groene spikkels of vlekken vertonen

## Alixo Split Cover beschermkooien - voorbehandeld hout

De 'Split Cover' kooien zijn vervaardigd uit voorbehandeld hout. Naast het beschermen van de buitenunit, ogen ze ook mooi en kunnen ze geschilderd worden indien gewenst. Aan de achterkant is er een extra open ruimte die mee zorgt voor een optimale luchtcirculatie rond de unit.

- ▶ materie: voorbehandeld hout (kan eenvoudig afgewassen worden indien nodig)
- ▶ overschilderbaar
- ▶ eenvoudige en snelle installatie
- ▶ met respect voor de optimale luchtstromen
- ▶ licht hellend dak voorkomt stilstaand water
- ▶ complete installatiekit & aanpasbare voeten meegeleverd
- ▶ kan ook aan muur bevestigd worden (montagekit meegeleverd)
- ▶ eenvoudig weg te nemen voor onderhoud

Art. nr.	buitenmaat (BxDxH)	binnenmaat (BxDxH)
ALX-5530	1130 x 550 x 755/730	950 x 500 x 745/720
ALX-5540	1180 x 550 x 1005/980	1000 x 500 x 995/970





**MERFORD**

**ALIXO**

Last van een iets te luidruchtige warmtepomp buitenunit ? Reduceer het geluid met onze stalen of EPP/polypropyleen geluiddempende omkastingen. Ze belemmeren de werking van de unit niet en beschermen deze tegen alle weersinvloeden en vandalisme.

# GELUIDDEMPENDE OMKASTINGEN VOOR BUITENUNITS



Stalen panelen en akoestische lamellen met geluidsabsorberend materiaal

## Merford geluiddempende omkastingen

Deze vrijstaande stalen omkastingen zijn perfect voor luidruchtige warmtepompen en airco's. Ze zijn toepasbaar bij voldoende ruimte (min. 50 cm aan alle zijden) rondom de buitenunit. De omkastingen kunnen aan alle kanten geopend worden voor onderhoud. Het gebruikte materiaal is onderhoudsvrij en heeft een lange levensduur.

- ▶ materie: gepoedercoat staal
- ▶ kleur: antraciet RAL 7016; op vraag: basisuitvoering in verzinkt staal
- ▶ eenvoudig te verankeren
- ▶ geen belemmering voor de werking van de unit
- ▶ beschermt de unit tegen alle weersinvloeden & vandalisme
- ▶ effectieve geluidsonderdrukking: 9-15 dB(A)
- ▶ antirecirculatieplaat voor minimaal rendementsverlies
- ▶ kan ook geïnstalleerd worden rondom bestaande units

Art. nr.	lamellen	buitenmaat (BxDxH)	binnenmaat (BxDxH)	gewicht	reductie*
ALX-5300-313	5	1200 x 1250 x 1060	1060 x 650 x 990	123 kg	9-15 dB(A)
ALX-5330-313	7	1600 x 1500 x 1420	1460 x 900 x 1350	209 kg	9-15 dB(A)
ALX-5360-313	9	1600 x 1500 x 1740	1460 x 900 x 1670	255 kg	9-15 dB(A)

\*: geluidsisolatiewaarden gemeten volgens BS EN ISO 3744:2010, in overeenstemming met BS EN ISO 11546-1:2009

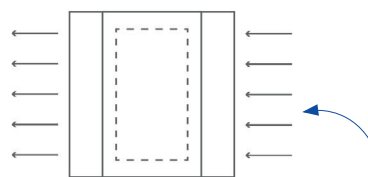
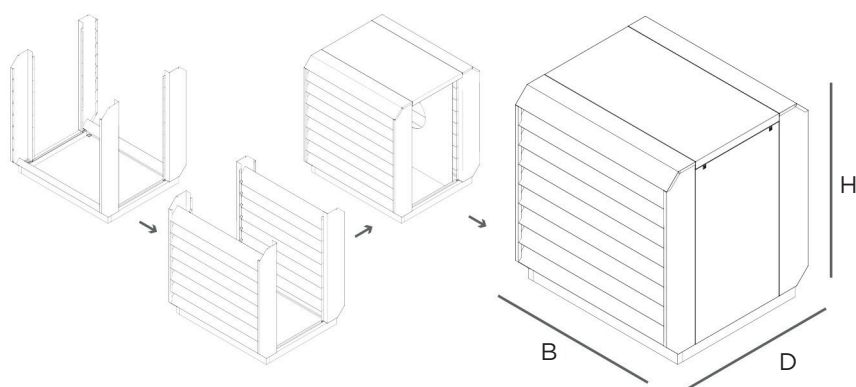

Antirecirculatieplaat: fysieke scheiding tussen aanzuig en afblaas van de buitenunit





# GELUIDDEMPENDE OMKASTINGEN VOOR BUITENUNITS

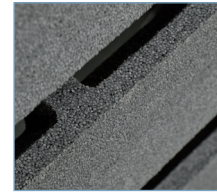

EPP/polypropyleen  
heeft isolerende eigenschappen

## Alixo geluiddempende omkastingen

Om het geluid van luidruchtige warmtepomp buitenunits te onderdrukken zijn er de stijlvolle Alixo polypropyleen omkastingen. Ze worden geleverd met een neutrale luchtscheidingsplaat welke ter plaatse op maat gemaakt kan worden al naargelang de desbetreffende buitenunit. Bovendien beschermen ze de unit tegen alle weersinvloeden.

- ▶ materie: EPP/polypropyleen
- ▶ kleur: zwart (RAL 7021 bij benadering),  
consulteer ons voor andere kleurvarianten
- ▶ montage op de grond voor maximale efficiëntie
- ▶ geen belemmering voor de werking van de unit
- ▶ beschermt de unit tegen alle weersinvloeden
- ▶ effectieve geluidsonderdrukking - gepatenteerde techniek
- ▶ optioneel verkrijgbaar: opvangbakken, montagebalken

Art. nr.	buitenmaat (BxDxH)	binnenmaat (BxDxH)*	gewicht
ALX-5400-020	1385 x 1100 x 1155	1000 x 460 x 1020	40 kg
ALX-5410-020	1385 x 1100 x 1400	1000 x 460 x 1260	43 kg
ALX-5420-020	1385 x 1100 x 1880	1000 x 460 x 1740	48 kg

\*: Maximale beschikbare hoogte buitenunit inclusief de hoogte van montageframe (200 mm). Afmetingen units steeds goed te controleren.

