



MANUAL DE USUARIO

Seguridad y Referencias

(LED TV*)

* La TV LED de LG aplica una pantalla LCD con iluminación posterior LED. Antes de utilizar el equipo, lea este manual con atención y consérvelo para consultarlo cuando lo necesite.

24TQ510S 27TQ615S
24TQ520S 27TQ625S

ÍNDICE

| | |
|--|-----------|
| PRECAUCIONES DE SEGURIDAD | 3 |
| LICENCIAS | 7 |
| INFORMACIÓN DEL AVISO DE SOFTWARE DE CÓDIGO ABIERTO | 7 |
| PREPARACIÓN | 7 |
| COMPRA POR SEPARADO | 8 |
| ELEVACIÓN Y DESPLAZAMIENTO DE LA TV | 8 |
| CONFIGURACIÓN DE LA TV | 9 |
| USO DEL BOTÓN | 9 |
| MONTAJE EN UNA MESA | 10 |
| MONTAJE EN PARED | 11 |
| CONEXIONES (NOTIFICACIONES) | 12 |
| MANDO A DISTANCIA | 13 |
| GUÍA DEL USUARIO | 14 |
| MANTENIMIENTO | 15 |
| SOLUCIÓN DE PROBLEMAS | 15 |
| ESPECIFICACIONES | 16 |

PRECAUCIONES DE SEGURIDAD

Lea estas precauciones de seguridad atentamente antes de utilizar el producto.

ADVERTENCIA

Si hace caso omiso a los mensajes de advertencia, corre el riesgo sufrir daños graves, tener un accidente o incluso morir.

PRECAUCIÓN

Si hace caso omiso a los mensajes de precaución, corre el riesgo de sufrir daños leves o dañar el producto.

Precauciones durante la instalación del producto

ADVERTENCIA

- Manténgalo alejado de fuentes de calor como, por ejemplo, radiadores eléctricos.
 - ▶ Podría producirse una descarga eléctrica, un incendio o el producto podría funcionar mal o deformarse.
- Mantenga el material antihumedad del paquete y el embalaje de vinilo fuera del alcance de los niños.
 - ▶ La ingestión de material antihumedad es nociva. Si se ingiere por error, fuerce el vómito del paciente y acuda al hospital más cercano. Además, el embalaje de vinilo puede producir asfixia. Manténgalo fuera del alcance de los niños.
- No coloque objetos pesados sobre el producto ni se sienta encima.
 - ▶ Si el producto cae o se derrumba, puede provocar lesiones. Se debe prestar un cuidado especial con los niños.
- No deje el cable de corriente o de señal en las zonas de tránsito.
 - ▶ Cualquier persona que pase podría tropezar y producir una descarga eléctrica, un incendio, dañar el producto o sufrir una herida.
- Instale el producto en un sitio limpio y seco.
 - ▶ El polvo o la humedad pueden producir una descarga eléctrica, un incendio o dañar el producto.
- Si nota que hay humo, o cualquier otro olor, u oye un ruido extraño, desconecte el cable de corriente y póngase en contacto con el servicio técnico.
 - ▶ Si sigue utilizando el producto sin tomar las medidas adecuadas, se podría producir una descarga eléctrica o un incendio.
- Si se cae el producto o la carcasa está rota, apáguelo y desenchufe el cable de corriente.
 - ▶ Si sigue utilizando el producto sin tomar las medidas adecuadas, se podría producir una descarga eléctrica o un incendio. Póngase en contacto con el servicio técnico.
- No deje que caiga ningún objeto sobre el producto y evite cualquier golpe. No arroje juguetes ni otros objetos a la pantalla del producto.
 - ▶ Puede ocasionar daños personales, problemas en el producto y dañar la pantalla.
- Al conectar un dispositivo externo, tenga cuidado de no tirar el producto ni permitir su caída.
 - ▶ Podría ocasionar lesiones y/o daños al producto.
- Al jugar con una consola conectada al sistema, manténgase a una distancia de cuatro veces el largo de la diagonal, desde la pantalla hasta el dispositivo.
 - ▶ Si el producto cayese debido a un cable corto, podría ocasionar lesiones y/o daños al producto.
- Si deja una imagen fija en la pantalla durante un período de tiempo prolongado, puede que la pantalla se dañe y la imagen se deteriore. asegúrese de que su monitor tiene un salvapantallas. Este fenómeno también ocurre en productos de otros fabricantes, y es un caso que no está contemplado en la garantía.
- No instale este producto en una pared si podría ser expuesto a aceite o vapor de aceite.
 - ▶ Esto podría dañar el producto y hacer que se caiga.

PRECAUCIÓN

- Asegúrese de que el orificio de ventilación no está bloqueado. Instale el producto en un lugar que tenga una amplitud adecuada (a más de 100 mm de la pared).
 - ▶ Si instala el producto demasiado cerca de la pared, podría deformarse o producirse fuego como consecuencia del calor interior.
- No cubra el orificio de ventilación del producto con un paño o una cortina.
 - ▶ Podría deformarse el producto o producirse fuego como consecuencia del sobrecalentamiento del interior del producto.
- Instale el producto en un lugar plano y estable en el que no haya riesgo de que se caiga.
 - ▶ Si se cayera el producto, podría romperse o resultar usted herido.
- Instale el producto donde no haya interferencias electromagnéticas.
- Mantenga el producto lejos de los rayos directos del sol.
 - ▶ Se podría dañar el producto.
- Si instala el producto en un lugar que no cumpla con las condiciones sugeridas, tanto su aspecto como su durabilidad y la calidad de la imagen podrían verse seriamente afectados. Consulte a LG o a un instalador cualificado antes de proceder a la instalación. No se recomiendan lugares en los que abunde el polvo o la vapor de aceite, se utilicen sustancias químicas, se alcancen temperaturas extremas o donde el producto vaya a permanecer apagado durante períodos muy prolongados (aeropuertos o estaciones de tren). Si el producto se somete a estas condiciones, la garantía puede quedar invalidada.
- No instale el producto en una zona con poca ventilación (como un estante o un armario) ni en exteriores. Evite su colocación sobre cojines o alfombras.
- Asimismo, no lo instale en lugares con objetos que puedan calentarse, como equipos de iluminación.

Precauciones relativas al adaptador de CA y la alimentación eléctrica

ADVERTENCIA

- Si entra agua o una sustancia extraña en el producto (TV, monitor, cable de alimentación o adaptador de CA), desconecte el cable de alimentación inmediatamente y póngase en contacto con el centro de atención al cliente.
 - ▶ En caso contrario, podría producirse un incendio o una descarga eléctrica debido al daño causado en el producto.
- No toque el enchufe de alimentación ni el adaptador de CA con las manos húmedas. Si las clavijas del enchufe están mojadas o tienen polvo, límpielas y séquelas antes de su uso.
 - ▶ En caso contrario, podría producirse un incendio o una descarga eléctrica.
- Asegúrese de insertar por completo el cable de alimentación en el adaptador de CA.
 - ▶ Si la conexión queda suelta, podría producirse un incendio o una descarga eléctrica.
- Asegúrese de utilizar cables de alimentación y adaptadores de CA suministrados o aprobados por LG Electronics, Inc.
 - ▶ El uso de productos no aprobados podría producir un incendio o una descarga eléctrica.
- Al desconectar el cable de alimentación, tire siempre del enchufe. No doble el cable de alimentación con demasiada fuerza.
 - ▶ Se podría dañar el cable y producir una descarga eléctrica o un incendio.
- Tenga cuidado de no pisar ni colocar objetos pesados (electrodomésticos, tejidos, etc.) sobre el cable de alimentación o el adaptador de CA. Tenga cuidado de no dañar el cable de alimentación ni el adaptador de CA con objetos afilados.
 - ▶ Los cables de alimentación dañados pueden producir un incendio o una descarga eléctrica.
- No desmonte, repare ni modifique el cable de alimentación ni el adaptador de CA.
 - ▶ Podría producirse un incendio o una descarga eléctrica.

- Asegúrese de que conecta el cable a un enchufe con toma de tierra.
 - ▶ Podría electrocutarse o resultar herido.
- Emplee únicamente el voltaje nominal.
 - ▶ Podría electrocutarse o dañar el producto.
- En caso de tormenta o relámpagos, nunca toque el cable de alimentación ni el cable de señal ya que es muy peligroso.
 - ▶ Se puede producir una descarga eléctrica.
- No conecte varios cables de prolongación, aparatos eléctricos o radiadores eléctricos a un único enchufe. Utilice una regleta de corriente con toma de tierra diseñada para su uso exclusivo con un ordenador.
 - ▶ Se podría producir un incendio como consecuencia del sobrecalentamiento.
- No toque el enchufe de corriente con las manos húmedas. Si las clavijas están húmedas o cubiertas de polvo, séquelas o límpielas.
 - ▶ Podría electrocutarse como consecuencia del exceso de humedad.
- Si no va a utilizarlo durante mucho tiempo, desenchufe el cable de corriente del producto.
 - ▶ Si se acumula el polvo, puede producirse un incendio y el deterioro del aislante puede causar una fuga eléctrica, una descarga eléctrica o un incendio.
- Introduzca el cable de corriente por completo.
 - ▶ Si el cable de corriente no se introduce por completo, puede producirse un incendio.
- No introduzca un material conductor (como una varilla metálica) en un extremo del cable de corriente mientras el otro está conectado al terminal de la pared. Además, no toque el cable de corriente nada más enchufarlo en el terminal de la pared.
 - ▶ Podría electrocutarse.
- El acoplador del dispositivo se puede utilizar como dispositivo de desconexión.
- Asegúrese de que el dispositivo está instalado cerca de la toma de corriente a la que está conectado y que dicha toma es accesible.
- Mientras esta unidad esté conectada a la toma de corriente, seguirá conectada a una fuente de alimentación incluso si apaga la unidad con el interruptor.

PRECAUCIÓN

- Asegúrese de mantener la toma de corriente, el adaptador de CA y las clavijas del enchufe de alimentación limpios de polvo y otras sustancias.
 - ▶ Podría provocar un incendio.
- No desenchufe el cable de corriente mientras se utiliza el producto.
 - ▶ Una descarga eléctrica podría dañar el producto.
- Utilice sólo el cable de alimentación suministrado con el aparato. Si utiliza otro cable de alimentación, asegúrese de que esté certificado según las normas nacionales aplicables, si no ha sido obtenido del proveedor. Si el cable de alimentación es defectuoso, póngase en contacto con el fabricante o con el centro de asistencia técnica más cercano para solicitar su sustitución.

Precauciones para el traslado del producto

ADVERTENCIA

- Asegúrese de que el producto está apagado.
 - ▶ Podría electrocutarse o dañar el producto.
- Asegúrese de retirar todos los cables antes de mover el producto.
 - ▶ Podría electrocutarse o dañar el producto.
- Asegúrese de que el panel mira hacia delante y sujételo con ambas manos para moverlo. Si deja caer el producto, resultaría dañado y podría causar descargas eléctricas o fuego. Póngase en contacto con un servicio técnico para repararlo.
- Compruebe que el producto está apagado y que ha desconectado todos los cables. Debido a su tamaño, podrían ser necesarias 2 o más personas para transportar el aparato. No presione ni coloque objetos pesados en el panel frontal del aparato.

PRECAUCIÓN

- No golpee el producto mientras lo desplaza.
 - ▶ Podría electrocutarse o dañar el producto.
- No tire el embalaje del producto. Utilícelo cuando lo traslade.

Precauciones durante la utilización del producto

⚠️ ADVERTENCIA

- No desmonte, repare o modifique el producto por su cuenta.
 - ▶ Podría producirse un incendio o una descarga eléctrica.
 - ▶ Póngase en contacto con el servicio técnico para realizar cualquier verificación, calibrado o reparación.
- Si no presta atención a la pantalla durante un período de tiempo prolongado, desconéctela de la toma de la pared.
- Mantenga el producto lejos del agua.
 - ▶ Podría producirse un incendio o una descarga eléctrica.
- No golpee ni arañe la parte frontal o lateral de la pantalla con objetos metálicos.
 - ▶ Podría causar daños a la pantalla.
- Evite las altas temperaturas y humedad.

⚠️ PRECAUCIÓN

- No coloque ni guarde sustancias inflamables cerca del producto.
 - ▶ Hay riesgo de explosión o incendio como consecuencia del uso descuidado de sustancias inflamables.
- Al limpiar el producto, desenchufe el cable de alimentación y frótele suavemente con un paño suave para evitar arañarlo. No lo limpie con un paño mojado ni pulverice agua ni ningún otro líquido directamente sobre el producto. Podría causar descargas eléctricas. (No utilice productos químicos como el benceno, disolventes de pintura o alcohol.)
- Descanse cada cierto tiempo para proteger los ojos.
- Mantenga el producto limpio en todo momento.
- Adopte una postura cómoda y natural cuando trabaje con un producto para relajar los músculos.
- Descanse cada cierto tiempo cuando trabaje prolongadamente con un producto.
- No presione con fuerza en el panel con la mano o con un objeto afilado, como una uña, un lápiz o un bolígrafo, ni haga rayas sobre él.
- Manténgase a una distancia adecuada del producto.
 - ▶ Su visión podría resultar afectada si mira el producto desde muy cerca.

- Consulte el Manual del usuario para configurar la resolución y el reloj adecuados.
 - ▶ Su visión podría resultar afectada.
- Utilice únicamente un detergente autorizado para limpiar el producto. (No utilice benceno, disolvente o alcohol.)
 - ▶ Se podría deformar el producto.
- El aparato no debe quedar expuesto a goteras o salpicaduras. Tampoco deberá colocar encima objetos con contenido líquido, como floreros, copas, etc. (por ejemplo, en estanterías situadas por encima de la unidad).
- Para los modelos que usan batería, este dispositivo está equipado con una batería o acumulador portátil. Riesgo de incendio o explosión si la batería se cambia por otra de un tipo incorrecto.
- No exponga las baterías a temperaturas muy elevadas. Por ejemplo, manténgalas alejadas de la luz solar directa, el fuego y emisores de calor eléctricos.
- NO coloque baterías no recargables en el dispositivo mientras se esté cargando.
- La utilización de altavoces o auriculares durante períodos prolongados puede provocar lesiones auditivas.
- Pulverice agua sobre un paño suave de 2 a 4 veces y úselo para limpiar el chasis frontal; frote sólo en una dirección. Demasiada humedad puede causar la aparición de manchas.

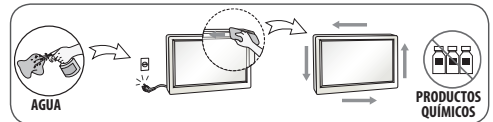

- No utilice productos de alto voltaje alrededor del monitor. (p. ej. Un matamoscas eléctrico)
 - ▶ El monitor puede no funcionar correctamente a causa de una descarga eléctrica.

Montaje en pared

- NO instale este producto sin ayuda, ya que podría lesionarse o provocar daños en el producto. Póngase en contacto con personal de servicio técnico autorizado por el fabricante.

LICENCIAS

Las licencias admitidas pueden diferir según el modelo. Para obtener más información acerca de las licencias, visite www.lg.com.



INFORMACIÓN DEL AVISO DE SOFTWARE DE CÓDIGO ABIERTO

Para obtener el código fuente bajo GPL, LGPL, MPL y otras licencias de fuentes abiertas que tengan las obligaciones de revelar un código fuente, que esté contenido en este producto, y para acceder a todos los términos sobre licencia referidos, así como a los avisos sobre copyright y otros documentos relevantes, por favor, visite <https://opensource.lge.com>.

LG Electronics también le proporcionará código abierto en CD-ROM por un importe que cubre los gastos de su distribución (como el soporte, el envío y la manipulación) previa solicitud por correo electrónico a opensource@lge.com.

Esta oferta es válida para cualquier persona en posesión de esta información durante un periodo de tres años después del último envío de este producto.

PREPARACIÓN

NOTA

- La imagen que se muestra puede diferir de la de su TV.
- Es posible que el menú en pantalla (OSD) de la TV no coincida exactamente con el de las imágenes incluidas en este manual.
- Los menús y las opciones disponibles pueden diferir según la fuente de entrada o modelo de producto que emplee.
- Puede que en el futuro se incorporen nuevas funciones a esta TV.
- La TV puede ponerse en modo de espera para reducir el consumo de energía. Asimismo, debe apagar la TV si no se va a utilizar durante algún tiempo, ya que así también se reduce el consumo de energía.
- La energía consumida durante el uso puede reducirse significativamente si se disminuye el nivel de luminosidad de la pantalla, lo que ayudaría a reducir los costes generales de funcionamiento.
- Los elementos proporcionados con el producto pueden variar en función del modelo.
- Las especificaciones del producto o el contenido de este manual pueden cambiar sin previo aviso debido a la actualización de las funciones del producto.
- Para obtener una conexión óptima, los cables HDMI y los dispositivos USB deberían tener bisel de menos de 10 mm de grosor y 18 mm de ancho. Utilice un cable de extensión compatible con USB 2.0 si el cable USB o la memoria USB no son válidos para el puerto USB de su TV.

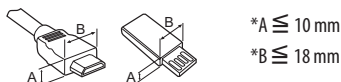

- Utilice un cable certificado con el logotipo HDMI. Si no utiliza un cable HDMI certificado, es posible que la pantalla no se muestre o que se produzca un error de conexión.
- Tipos de cable HDMI recomendados
 - Cable HDMI®/™ de velocidad ultra alta (3 m o menos)

PRECAUCIÓN

- Para garantizar la seguridad y la vida útil del producto, no utilice elementos no aprobados.
- Los daños o lesiones causados por el uso de elementos no aprobados no están cubiertos por la garantía.

COMPRA POR SEPARADO

Los artículos que se compran por separado pueden cambiarse o modificarse sin notificación alguna para mejorar la calidad. Póngase en contacto con el distribuidor para comprar estos artículos. Estos dispositivos solo funcionan en ciertos modelos. El nombre de modelo o su diseño pueden cambiar en función de la actualización de las funciones del producto, las circunstancias o las políticas del fabricante.

Mando a distancia Magic Remote

Compruebe que su modelo de TV es compatible con Bluetooth en las Especificaciones del Módulo Inalámbrico para verificar que puede usarse con el Magic Remote.

ELEVACIÓN Y DESPLAZAMIENTO DE LA TV

Antes de levantar o mover la TV, lea la información siguiente para evitar arañar o dañar la TV y transportarla de manera segura, independientemente del tipo y tamaño de que se trate.

- Se recomienda mover la TV en el interior de la caja o envuelta en su material de embalaje original.
- Antes de levantar o mover la TV, desenchufe el cable de alimentación y los demás cables.
- Al sostener la TV, la pantalla debería orientarse hacia el lado contrario al que se encuentra usted para evitar dañarla.
- Sujete con firmeza la parte superior e inferior del marco de la TV. Asegúrese de no sujetar la TV por la zona transparente, la zona del altavoz o la zona de la rejilla del altavoz.

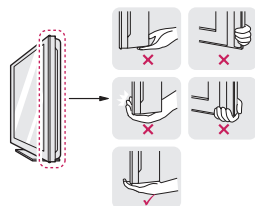

- Al transportar la TV, no la exponga a sacudidas ni a vibraciones excesivas.
- Cuando transporte la TV, manténgala en vertical, nunca la gire hacia uno de sus lados ni la incline hacia la izquierda o la derecha.



- No aplique demasiada presión sobre la estructura del marco porque podría doblarse o deformarse y dañar la pantalla.

⚠ PRECAUCIÓN

- Procure en todo momento no tocar la pantalla, ya que podría dañarla.
- No transporte la TV boca abajo sujetando el soporte (o la base del soporte) porque podría soltarse y causar daños o lesiones.
- Al manipular la TV, asegúrese de no dañar el botón que sobresale del joystick. (En función del modelo)

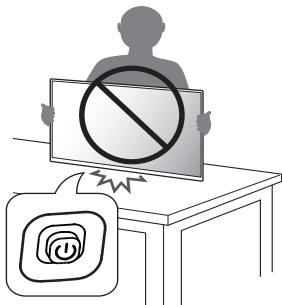

USO DEL BOTÓN

- Puede utilizar la TV pulsando el botón.
- La imagen que se muestra puede diferir de la de su TV.

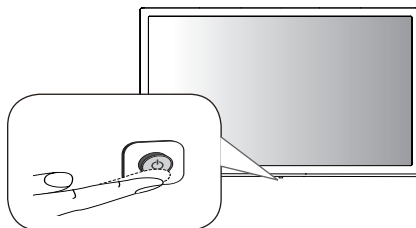

Funciones básicas

| | |
|--|--|
| | Encendido (Pulsar) |
| | Apagado ¹ (Mantener pulsado) |
| | Control de menú (Pulsar ²) |
| | Selección de menú (Mantener pulsado ³) |

- 1 Todas las aplicaciones en ejecución se cerrarán.
- 2 Pulse brevemente el botón mientras la TV esté encendida para navegar por el menú.
- 3 Puede utilizar la función cuando acceda al control de menú.

Ajuste del menú

Cuando la TV esté encendida, pulse el botón una vez. Puede ajustar los elementos del menú usando el botón.

| | |
|--|--|
| | Apaga la televisión. |
| | Permite cambiar la fuente de entrada. |
| | Permiten ajustar el nivel de volumen. |
| | Permite desplazarse por los programas o canales almacenados. |

CONFIGURACIÓN DE LA TV

⚠ PRECAUCIÓN

- Para instalar el soporte en la TV, coloque la pantalla mirando hacia abajo sobre una mesa o una superficie plana amortiguadas para evitar que se raye la pantalla.
- No aplique sustancias extrañas (aceites, lubricantes, etc.) en las piezas con tornillos al montar el producto. (Si lo hace, puede dañar el producto.)

! NOTA

- Retire el soporte antes de instalar la TV en una pared realizando el procedimiento inverso del montaje.

MONTAJE EN UNA MESA

- La imagen que se muestra puede diferir de la de su TV.
- 1 Levante la TV e inclínala hasta la posición vertical sobre una mesa.
 - Deje un espacio de 100 mm (como mínimo) con respecto a la pared para permitir una ventilación adecuada.

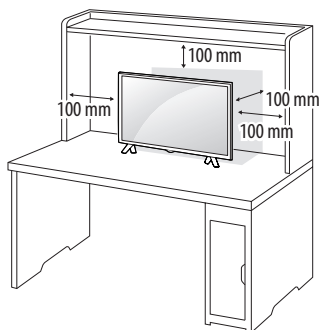

- 2 Conecte el adaptador CA/CC y el cable de alimentación a una toma de pared.

PRECAUCIÓN

- No coloque la TV cerca ni sobre fuentes de calor, ya que esto podría provocar un incendio u otros daños.
- Antes de conectar el enchufe de alimentación de la TV a la toma de pared, compruebe que ha conectado la TV al adaptador de alimentación de CA/CC.

Uso del sistema de seguridad Kensington (opcional)

(Esta función no está disponible en todos los modelos.)

- La imagen que se muestra puede diferir de la de su TV. El conector del sistema de seguridad Kensington se encuentra en la parte posterior de la TV. Para obtener más información sobre su instalación y uso, consulte el manual que se incluye con el sistema de seguridad Kensington o visite <http://www.kensington.com>. Utilice el cable del sistema de seguridad Kensington para conectar la TV a una mesa.

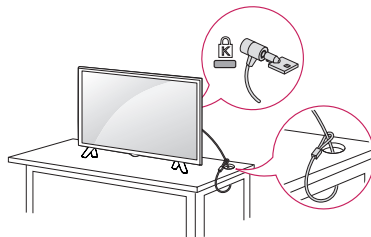

NOTA

- El sistema de seguridad Kensington es opcional. Puede obtener accesorios adicionales en la mayoría de tiendas de electrónica.

MONTAJE EN PARED

Para permitir una ventilación adecuada, deje un espacio de 100 mm a cada lado y con respecto a la pared. Su distribuidor puede proporcionarle instrucciones de instalación detalladas. Consulte la guía de instalación y configuración del soporte de montaje en pared con inclinación.

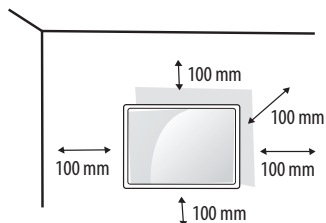

Si tiene intención de montar la TV en la pared, fije el accesorio de montaje en pared (piezas opcionales) a la parte posterior de la TV.

Si instala la TV mediante el accesorio de montaje en pared (piezas opcionales), fíjela con cuidado para que no se caiga.

- 1 Si los tornillos son más largos, la TV podría sufrir daños internos.
- 2 Si no utiliza los tornillos adecuados, el producto podría resultar dañado y caer de la posición de montaje. Si así fuera, LG Electronics no sería responsable de los daños.

Se adquiere por separado (Soporte de montaje en pared)

| Modelo | 24TQ510S 24TQ520S | 27TQ615S 27TQ625S |
|--|----------------------|----------------------|
| Montaje en pared (A x B) (mm) | 75 x 75 | |
|  | | |
| Tornillo estándar | M4 x L10 | |
| Número de tornillos | 4 | |
| Soporte de montaje en pared (opcional) | LSW149 | |

⚠ PRECAUCIÓN

- Debe utilizar el tornillo incluido en la caja. (En función del modelo)
- En primer lugar, desenchufe el cable de alimentación y, luego, mueva o instale la TV. De lo contrario, podría producirse una descarga eléctrica.
- Si instala la TV en un techo o una pared inclinada, puede caerse y producir lesiones físicas graves.
- Utilice un soporte de montaje en pared autorizado por LG y póngase en contacto con el distribuidor local o con personal cualificado.
- No apriete los tornillos en exceso, ya que esto podría ocasionar daños a la TV y anular la garantía.
- Utilice tornillos y soportes de montaje en pared que cumplan con el estándar VESA. La garantía no cubre los daños ni lesiones físicas causados por el mal uso o por emplear un accesorio inadecuado.
- La longitud del tornillo desde la superficie exterior de la cubierta posterior debe ser inferior a 8 mm.

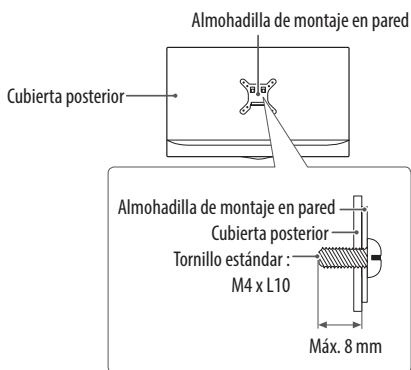

! NOTA

- Utilice los tornillos que se enumeran en las especificaciones del estándar VESA.
- El kit de montaje en pared incluye un manual de instalación y las piezas necesarias.
- El soporte de montaje en pared es opcional. Puede solicitar accesorios adicionales a su distribuidor local.
- La longitud de los tornillos puede diferir según el soporte de montaje en pared. Asegúrese de emplear la longitud adecuada.
- Para obtener más información, consulte las instrucciones incluidas con el soporte de montaje en pared.

CONEXIONES (NOTIFICACIONES)

Puede conectar varios dispositivos externos a la TV y cambiar entre los modos de entrada para seleccionar un dispositivo externo.

Para obtener más información sobre la conexión de dispositivos externos, consulte el manual que se incluye con cada dispositivo. Los dispositivos externos disponibles son: Reproductores de Blu-ray, receptores de HD, reproductores de DVD, vídeo, sistemas de audio, dispositivos de almacenamiento por USB, ordenador portátil, dispositivos para juegos y otros dispositivos externos.

! NOTA

- La conexión de dispositivos externos puede variar entre distintos modelos.
- Conecte los dispositivos externos a la TV independientemente del orden de los puertos de la TV.
- Si graba un programa de TV en un grabador de Blu-ray/DVD o un vídeo, asegúrese de conectar el cable de entrada de señal de TV a la TV a través del grabador de DVD o del vídeo. Para obtener más información sobre la grabación, consulte el manual que se incluye con el dispositivo que se conecte.
- Consulte el manual del equipo externo para obtener las instrucciones de funcionamiento.
- Si conecta una consola de juegos a la TV, emplee el cable proporcionado con el dispositivo en cuestión.
- En el modo PC, puede que se genere ruido asociado a la resolución, al patrón vertical, al contraste o a la luminosidad. Si se produce ruido, cambie la salida PC a otra resolución, cambie la frecuencia de actualización o ajuste la luminosidad y el contraste del menú [Imagen] hasta que la imagen se muestre más clara.
- En el modo PC, puede que algunos ajustes de la resolución no funcionen correctamente en función de la tarjeta gráfica.
- Cuando conecte el TV a la LAN mediante cable, se recomienda utilizar un cable CAT 7. (Únicamente cuando se incluye el puerto LAN.)
- Ethernet solo es compatible con 100 Base-T.

Conexión de la antena

Conecte la TV a una toma de pared de antena con un cable RF (75 Ω). (No suministrado)

- Emplee un divisor de señal cuando desee utilizar más de dos TV.
- Si la imagen es de poca calidad, instale un amplificador de señal correctamente para mejorar la calidad de imagen.
- Si la imagen es de poca calidad con una antena conectada, intente volver a orientar la antena en la dirección adecuada.
- No se suministran el cable de antena ni el convertidor.

Conexión de la antena parabólica

(Solo los modelos de satélite)

Para conectar la TV a una antena parabólica, enchufe un cable de RF de satélite a una toma de satélite (75 Ω).

Conexión del módulo CI

(En función del modelo)

Puede visualizar los servicios de abono (de pago) en el modo de DTB.

- Compruebe si el módulo CI se ha insertado en la puerto COMMON INTERFACE en la dirección correcta. Si el módulo no se ha insertado correctamente, podría causar daños en la TV y en la puerto COMMON INTERFACE.
- Si la TV no reproduce vídeo ni audio cuando se conecta CI+ CAM, póngase en contacto con el operador del servicio por satélite/cable/digital terrestre.

Otras conexiones

Conecte la TV a los dispositivos externos. Para conseguir la mejor calidad de imagen y sonido, conecte el dispositivo externo y la TV con el cable HDMI. Algunos cables no se incluyen.

- El puerto USB admite 0,5 A de corriente eléctrica. Si necesita más corriente para un HDD, utilice un adaptador de corriente.

! NOTA

- Formato de audio HDMI admitido (En función del modelo): Dolby Digital / Dolby Digital Plus (32 kHz / 44,1 kHz / 48 kHz), PCM (32 kHz / 44,1 kHz / 48 kHz / 96 kHz / 192 kHz)

MANDO A DISTANCIA

Las descripciones que aparecen en este manual se basan en los botones del mando a distancia. Lea este manual con detenimiento y utilice la TV correctamente.

Para cambiar las pilas, abra la tapa del compartimento, sustitúyalas (AAA de 1,5 V) haciendo coincidir los polos \oplus y \ominus con las indicaciones de la etiqueta del interior del compartimento, y vuelva a colocar la tapa. Para quitar las pilas, realice el proceso de instalación en orden inverso.

⚠️ PRECAUCIÓN

- No mezcle pilas antiguas y nuevas, ya que esto podría dañar el mando a distancia.
- El mando a distancia no se incluye en todos los mercados. Segúrese de apuntar con el mando a distancia hacia el sensor correspondiente de la TV.

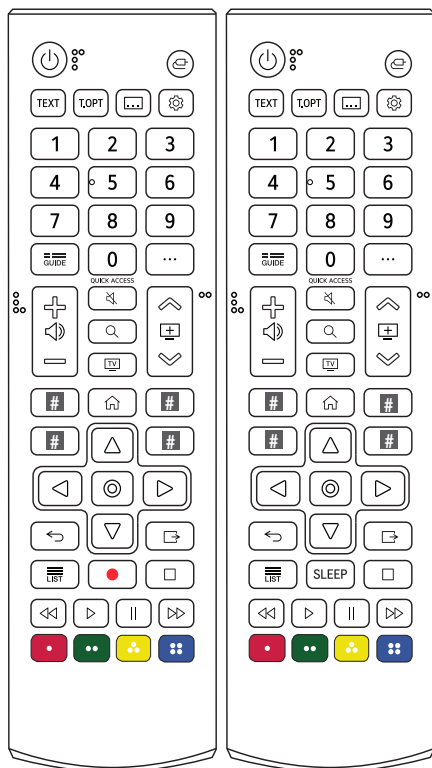

(Es posible que algunos botones y servicios no estén disponibles en función del modelo o las regiones.)

1 Para utilizar el botón, manténgalo pulsado durante más de 3 segundos.

⏻ (Encendido/Apagado) Permite encender y apagar la TV.

⏪ (Entrada) Permite cambiar la fuente de entrada.

TEXT, T.OPT (Botones del teletexto) Estos botones se usan para el teletexto.

⏸ (CC/SUB) Recupera la opción de subtítulos preferida en modo digital.

⚙️ (Ajustes rápidos) Permite acceder a los Ajustes rápidos.

Botones numéricos Permite introducir números.

🔍 Permite acceder a [Ayuda rápida].

📖 Muestra la guía de programación.

⋯ (Más acciones) Muestra más funciones de control remoto.

QUICK ACCESS Permite editar el ACCESO RÁPIDO.

- ACCESO RÁPIDO es una función que permite entrar en una app o en Live TV directamente manteniendo pulsados los botones numéricos.

⏮ ⏪ ⏩ ⏭ Permiten ajustar el nivel de volumen.

⏮ ⏪ ⏩ ⏭ Permite desplazarse por los programas o canales almacenados.

🔇 (Silencio) Permite silenciar el sonido completamente.

🔇 (Silencio) Permite acceder al menú [Accesibilidad].

🔍 (Buscar) Consulte el contenido recomendado. (Algunos servicios recomendados podrían no estar disponibles en algunos países).

Permite buscar contenidos como programas de TV, películas y otros videos, o realizar una búsqueda en la web introduciendo los términos de búsqueda en el cuadro de búsqueda.

📺 Puede mirar TV o LG Channels.

Botones de servicios de retransmisión Permite conectar a los servicios de retransmisión de vídeo.

 **(INICIO)** Permite acceder al menú de inicio.

 **(INICIO)** Inicia las últimas aplicaciones utilizadas.

Botones de navegación (arriba/abajo/izquierda/derecha)

Permiten desplazarse por los menús y las opciones.

 **(OK)** Permite seleccionar menús u opciones y confirmar las entradas.

 **(OK)** Accede al [Explorador mágico]. Si está usando la [Guía de TV], la [Configuración], la [Alertas de deportes] o la [Galería de arte], mantenga pulsado hacia el texto.

 **(Atrás)** Permite volver al nivel anterior.

 **(Salir)** Permite salir de todas las pantallas y volver al modo de visualización de TV.

 Botones de control de contenido multimedia.

 Permite el acceso a la lista de programas almacenados.

SLEEP Permite ajustar el temporizador.

 **(REC)** Comienza a grabar y muestra el menú de grabación.

Esta TV no es compatible con la función de grabación.

 Permiten acceder a funciones especiales de algunos menús.

GUÍA DEL USUARIO

Para obtener más información sobre esta TV, consulte la GUÍA DEL USUARIO integrada en el producto. (En función del modelo)

- Para abrir la GUÍA DEL USUARIO  →  → [Soporte] → [Guía del usuario]

MANTENIMIENTO

Limpieza de la TV

Limpie la TV con regularidad para mantener el mejor rendimiento y prolongar la vida del producto.

- En primer lugar, apague el aparato y desconecte el cable de alimentación y el resto de cables.
- Si no va a usar la TV durante un periodo prolongado, desconecte el cable de alimentación de la toma de pared para evitar posibles daños por rayos o subidas de corriente.

Pantalla, marco, carcasa y soporte

Eliminar el polvo o la suciedad leve, use un paño suave, seco y limpio para limpiar la superficie.

Para eliminar la suciedad más incrustada, emplee un paño suave humedecido con agua limpia o un detergente suave diluido.

A continuación, seque de inmediato el aparato con un paño seco.

- Procure en todo momento no tocar la pantalla, ya que podría dañarla.
- No empuje, frote ni golpee la superficie con la uña ni con objetos puntiagudos, ya que esto podría producir arañazos y distorsionar la imagen.
- No emplee productos químicos, ya que puede dañar el producto.
- No pulverice líquido sobre la superficie. Si penetra agua en la TV, puede producirse un incendio, una descarga eléctrica o un funcionamiento incorrecto.

El cable de alimentación

Elimine con frecuencia el polvo y la suciedad acumulados en el cable de alimentación.

Cómo impedir las imágenes “quemadas” o “impresas” en la pantalla de la TV

- Si una imagen fija se muestra en la pantalla de la TV durante demasiado tiempo, se queda impresa y se produce una deformación permanente en la pantalla. La garantía no cubre estas imágenes “quemadas” o “impresas”.
- Si se establece el formato 4:3 en la TV durante mucho tiempo, se pueden producir imágenes “quemadas” en la zona del recuadro de la pantalla.
- Evite mostrar una imagen fija en la pantalla de la TV durante un tiempo prolongado (2 o más horas en pantallas LCD) para impedir las imágenes “quemadas”.

SOLUCIÓN DE PROBLEMAS

No se puede controlar la TV con el mando a distancia.

- Compruebe el sensor para el mando a distancia del producto e inténtelo de nuevo.
- Compruebe si hay algún obstáculo entre el producto y el sensor para el mando a distancia.
- Compruebe si las pilas aún funcionan y si están bien colocadas (+ a +, - a -).

No se muestra ninguna imagen ni se produce ningún sonido.

- Compruebe si el producto está encendido.
- Compruebe si el cable de alimentación está conectado a una toma de pared.
- Compruebe si hay algún problema con la toma de pared. Para ello, conecte otros productos.

La TV se apaga repentinamente.

- Compruebe los ajustes de control de alimentación. Puede que se haya cortado el suministro eléctrico.
- Verifique si la función de apagado automático está activada en la configuración de hora.
- Si no hay señal cuando la TV está encendida, la TV se apagará automáticamente transcurridos 15 minutos de inactividad.

Cuando se conecta a la PC (HDMI), no se detecta ninguna señal.

- Encienda y apague la TV con el mando a distancia.
- Vuelva a conectar el cable HDMI.
- Reinicie el PC con la TV encendida.

ESPECIFICACIONES

Las especificaciones del producto pueden cambiar sin previo aviso debido a una actualización de las funciones del producto.

ESPAÑOL

| Modelo | Dimensiones (An x P x Al) (mm) | | Peso (kg) | | Consumo de energía (Predeterminado) | Requisitos de alimentación |
|-----------------|--------------------------------|---------------------|------------------|---------------------|-------------------------------------|----------------------------|
| | Soporte incluido | Soporte no incluido | Soporte incluido | Soporte no incluido | | |
| 24TQ510S | 563,1 x 148,6 x 393,8 | 563,1 x 58 x 340,9 | 3,6 | 3,25 | 28 W | 19 V --- 2,0 A |
| 24TQ520S | 563,1 x 150,1 x 367 | 563,1 x 58 x 340,9 | 3,3 | 3,25 | 28 W | 19 V --- 2,0 A |
| 27TQ615S | 612 x 152,5 x 423,1 | 612 x 73,9 x 368,5 | 3,75 | 3,5 | 32 W | 19 V --- 2,0 A |
| 27TQ625S | 612 x 150 x 394,8 | 612 x 73,9 x 368,5 | 3,55 | 3,5 | 32 W | 19 V --- 2,0 A |

| | |
|---|---|
| Adaptador CA/CC (En función del país) | Fabricante: PI Modelo: AD2137S20, AD10530LF Fabricante: Honor Modelo: ADS-45FSQ-19 19040EPG-1, ADS-45SQ-19-3 19040E, ADS-45FSN-19 19040GPG |
| | Entrada: CA 100 - 240 V~ 50 / 60 Hz Salida: 19 V CC --- 2,1 A |

| | | |
|--------------------------------|--------------------------------------|-------------------|
| Condiciones del entorno | Temperatura de funcionamiento | De 0 °C a 40 °C |
| | Humedad de funcionamiento | Menos del 80 % |
| | Temperatura de almacenamiento | De -20 °C a 60 °C |
| | Humedad de almacenamiento | Menos del 85 % |

Especificaciones de transmisión

(En función del país)

| | TV digital | | | TV analógica |
|--|-------------------------------|--------------|--|---------------------------------|
| Sistema de televisión | DVB-S/S2 DVB-C DVB-T/T2 | | | PAL/SECAM B/G/I/D/K, SECAM L |
| Cobertura de programas | DVB-S/S2 | DVB-C | DVB-T/T2 | 46 ~ 862 Mhz |
| | 950 ~ 2150 Mhz | 46 ~ 890 Mhz | VHF III: 174 ~ 230 Mhz UHF IV: 470 ~ 606 Mhz UHF V: 606 ~ 862 Mhz Banda S II: 230 ~ 300 Mhz Banda S III: 300 ~ 470 Mhz | |
| Número máximo de programas almacenables | 6000 | 3000 | | |
| Impedancia de antena externa | 75 Ω | | | |
| Tamaño del módulo CI (An x Al x P) | 100,0 mm x 55,0 mm x 5,0 mm | | | |

Especificaciones del Módulo Wireless

| Especificaciones del Módulo Wireless (LGSBWAC03) | |
|--|---------------------------|
| LAN inalámbrico (IEEE 802.11a/b/g/n/ac) | |
| Rango de frecuencias | Potencia de salida (máx.) |
| De 2400 a 2483,5 MHz | 18,5 dBm |
| De 5150 a 5725 MHz | 19,5 dBm |
| De 5725 a 5850 MHz | 11,5 dBm |
| Bluetooth | |
| Rango de frecuencias | Potencia de salida (máx.) |
| De 2400 a 2483,5 MHz | 9 dBm |
| <p>Dado que los canales de banda pueden variar según el país, el usuario no puede cambiar ni ajustar la frecuencia de funcionamiento. Este producto está configurado para la tabla de frecuencias de su región.</p> <p>Por seguridad del usuario, este dispositivo se debe instalar y utilizar con una distancia mínima de 20 cm entre el dispositivo y el cuerpo.</p> | |







ADVERTENCIA! (PELIGRO DE ESTABILIDAD)

El equipo de televisión podría caerse y provocar lesiones personales graves o incluso la muerte. Muchos accidentes, sobre todo cuando hay niños, pueden evitarse tomando precauciones tan sencillas como:

- Use SIEMPRE armarios, soportes o métodos de montaje recomendados por el fabricante del equipo de televisión.
- Utilice SIEMPRE mobiliario que pueda soportar el peso del equipo de televisión de forma segura.
- Asegúrese SIEMPRE de que el equipo de televisión no sobresale excesivamente del borde del mueble donde esté situado.
- Conciencie SIEMPRE a los niños sobre los peligros de escalar el mobiliario para llegar al equipo de televisión o a sus controles.
- Tienda SIEMPRE los hilos y los cables conectados a su televisor de modo que no haya riesgo de tropezos, tirones o golpes.
- NUNCA coloque un equipo de televisión en una ubicación inestable.
- No instale NUNCA el equipo de televisión en muebles altos (por ejemplo, armarios o librerías) sin asegurar tanto el equipo de televisión como el mueble a un soporte apropiado.
- No coloque NUNCA el equipo de televisión sobre telas u otros materiales que puedan estar situados entre el equipo de televisión y el mueble.
- No coloque NUNCA objetos que puedan tentar a los niños a subirse, como juguetes o mandos a distancia, en la parte superior del televisor o del mueble sobre el que se coloque el televisor.

Si va a retirar o reubicar el equipo de televisión existente, debe tener en cuenta las consideraciones anteriores.

Símbolos

| | |
|---|--|
|  | Se refiere a la corriente alterna (CA). |
|  | Se refiere a la corriente continua (CC). |
|  | Se refiere a equipos de clase II. |
|  | Se refiere al modo en espera. |
|  | Se refiere al modo "ON" (encendido). |
|  | Se refiere a voltajes peligrosos. |

Reparación

Desenchufe el monitor de la toma de pared y encargue la reparación a personal de servicio técnico cualificado cuando:

- El cable de alimentación o el enchufe estén dañados o deshilachados.
- Haya entrado líquido en el monitor.
- El monitor se haya expuesto a la lluvia o al agua.
- El monitor no funcione con normalidad siguiendo las instrucciones de funcionamiento. Ajuste únicamente los controles indicados en las instrucciones de funcionamiento. Un ajuste incorrecto de otros controles puede provocar daños y a menudo requiere un trabajo extensivo por parte de un técnico cualificado para restablecer el funcionamiento normal del monitor.
- El monitor se haya caído o la carcasa se haya dañado.
- El monitor experimente variaciones importantes de rendimiento.
- Haya crujidos o crepitaciones continuas o frecuentes con el monitor en funcionamiento. Es normal que algunos monitores emitan sonidos ocasionales durante la sintonización o el apagado, o al cambiar entre modos de video.

No intente reparar el monitor por su cuenta, ya que abrir o retirar cubiertas puede exponerle a tensiones peligrosas u otros peligros. Solicite cualquier reparación necesaria a personal cualificado.



El número de serie y el modelo del producto están situados en la parte posterior y en un lateral del mismo.

Anótelos por si alguna vez necesita asistencia.

Modelo

N.º de serie
