

AEG

BENUTZERHANDBUCH
INSTRUCTION BOOK

CLEAN 6000



DE

GB

ES

PT

FR

NL

IT

Vielen Dank, dass Sie sich für den AEG-Staubsauger CLEAN 6000 entschieden haben. Verwenden Sie immer Originalzubehör und Originalersatzteile, um bestmögliche Ergebnisse zu erzielen. Dieses Produkt wurde mit Rücksicht auf die Umwelt hergestellt. Alle Plastikteile sind für Recyclingzwecke markiert.

Inhalt

BESCHREIBUNG DES STAUBSAUGERS.....	5
SICHERHEITSANFORDERUNG.....	6
WIE MAN DEN STAUBSAUGER BENUTZT.....	8
STARTEN/STOPPEN SIE DEN STAUBSAUGER.....	8
STELLEN SIE DIE SAUGLEISTUNG EIN.....	8
PARKPOSITIONEN.....	8
AUSTAUSCHEN DES STAUBBEUTELS (S-BAG®).....	9
ERSETZEN DER FILTER.....	9
STAUBSAUGEN MIT DER UNIVERSALDÜSE.....	10
REINIGEN DER UNIVERSALDÜSE.....	10
TIPPS, WIE SIE DIE BESTEN ERGEBNISSE ERZIELEN KÖNNEN.....	11
FEHLERSUCHE.....	11
INFORMATIONEN ZUR ENTSORGUNG.....	12

Thank you for choosing AEG CLEAN 6000 vacuum cleaner. Always use original accessories and spare parts to get the best results. This product is designed with the environment in mind. All plastic parts are marked for recycling purposes.

Content

DESCRIPTION OF THE VACUUM CLEANER.....	14
SAFETY REQUIREMENTS.....	16
HOW TO USE THE VACUUM CLEANER.....	18
START AND STOP THE VACUUM CLEANER.....	18
REGULATING SUCTION POWER.....	18
PARKING POSITIONS.....	18
REPLACING THE DUST BAG (S-BAG®).....	19
REPLACING THE FILTERS.....	19
VACUUMING WITH THE UNIVERSAL NOZZLE.....	20
CLEANING THE UNIVERSAL NOZZLE.....	20
TIPS ON HOW TO GET THE BEST RESULTS.....	21
TROUBLESHOOTING.....	21

Gracias por elegir la aspiradora AEG CLEAN 6000. Use siempre accesorios y piezas de repuesto originales para lograr los mejores resultados. Este producto ha sido diseñado teniendo en cuenta el medio ambiente. Las piezas de plástico están marcadas para su reciclaje.

Contenido

DESCRIPCIÓN DE LA ASPIRADORA.....	22
REQUISITO DE SEGURIDAD.....	24
NOTAS SOBRE LA NORMATIVA CÓMO USAR LA ASPIRADORA.....	26
PONGA EN MARCHA/PARE LA ASPIRADORA.....	26
AJUSTE LA POTENCIA DE ASPIRACIÓN.....	26
POSICIONES DE ESTACIONAMIENTO.....	26
CAMBIO DE LA BOLSA DE POLVO S-BAG®.....	27
SUSTITUCIÓN DE LOS FILTROS.....	27
ASPIRACIÓN CON LA BOQUILLA UNIVERSAL.....	28
LIMPIEZA DE LA BOQUILLA UNIVERSAL.....	28
CONSEJOS PARA OBTENER EL MEJOR RESULTADO.....	29
SOLUCIÓN DE PROBLEMAS.....	29

Obrigado por ter escolhido um aspirador AEG CLEAN 6000. Para obter os melhores resultados, utilize sempre acessórios e peças de substituição originais. Este produto foi concebido a pensar no meio ambiente. Todas as peças de plástico estão marcadas para efeitos de reciclagem.

Conteúdo

DESCRIÇÃO DO ASPIRADOR.....	30
REQUISITOS DE SEGURANÇA.....	32
COMO UTILIZAR O ASPIRADOR.....	34
LIGAR/DESLIGAR O ASPIRADOR.....	34
AJUSTAR A POTÊNCIA DE SUÇÃO.....	34
POSICÕES DE ESTACIONAMENTO.....	34
SUBSTITUIR O SACO DO ASPIRADOR S-BAG®.....	35
SUBSTITUIR OS FILTROSS.....	35
ASPIRAR COM A ESCOVA UNIVERSAL.....	36
LIMPAR A ESCOVA UNIVERSAL.....	36
SUGESTÕES PARA OBTEN OS MELHORES RESULTADOS.....	37
RESOLUÇÃO DE PROBLEMAS.....	37

Merci d'avoir choisi l'aspirateur AEG CLEAN 6000. Utilisez toujours les accessoires et les pièces de rechange AEG pour obtenir les performances optimales. Ce produit est conçu dans le respect de l'environnement. Tous les éléments en plastique sont marqués d'un symbole de recyclage.

Contenu

DESCRIPTION DE L'ASPIRATEUR	39
PRÉCAUTIONS DE SÉCURITÉ	42
COMMENT UTILISER CET ASPIRATEUR	42
MISE EN MARCHÉ/ARRÊT DE L'ASPIRATEUR	42
RÉGLAGE DE LA PUISSANCE	42
POSITIONS DE RANGEMENT	42
REMPLACEMENT DU SAC À POUSSIÈRE, S-BAG®	43
REMPLACEMENT DES FILTRES	43
UTILISATION DE L'ASPIRATEUR AVEC LA BROsse	44
NETTOYAGE DE LA BROsse	44
ASTUCES POUR UN RESULTAT IMPECCABLE	45
EN CAS D'ANOMALIE DE FONCTIONNEMENT	45

Gefeliciteerd met uw keuze van een AEG CLEAN 6000-stofzuiger. Gebruik altijd originele accessoires en reserveonderdelen voor de beste resultaten. Dit product is ontworpen om het milieu te sparen. Alle plastic onderdelen zijn gemarkeerd voor recyclingdoeleinden.

Inhoud

BESCHRIJVING VAN DER STOFZUIGER	47
VEILIGHEIDSVEREIStE	48
GEbruIK VAN DE STOFZUIGER	50
DE STOFZUIGER STARTEN/STOPPEN	50
HET ZUIGVERMOGEN REGELEN	50
PARKEERPOSITIES	50
DE STOFZUIGERZAK, S-BAG®, VERVANGEN	51
DE FILTERS VERVANGEN	51
STOFZUIGEN MET HET UNIVERSELE MONDSTUK	52
HET UNIVERSELE MONDSTUK REINIGEN	52
TIPS OM DE BESTE RESULTATEN TE VERKRIJGEN	53
PROBLEEMOPLOSSING	53

Grazie per aver scelto l'aspirapolvere AEG CLEAN 6000. Per ottenere i migliori risultati, utilizzare sempre gli accessori e i ricambi originali. Questo prodotto è stato progettato nel rispetto dell'ambiente. Tutte le parti in plastica sono contrassegnate per consentirne il riciclaggio.

Contenuto

DESCRIZIONE DELL'ASPIRAPOLVERE	55
REQUISITI PER LA SICUREZZA	56
COME UTILIZZARE L'ASPIRAPOLVERE	58
AVVIO/ARRESTO DELL'ASPIRAPOLVERE	58
REGOLAZIONE DELLA POTENZA ASPIRANTE	58
POSIZIONI DI STAZIONAMENTO	58
SOSTITUZIONE DEL SACCHETTO, S-BAG®	59
SOSTITUZIONE DEI FILTRI	59
ASPIRAZIONE CON LA SPAZZOLA COMBINATA	60
PULIZIA DELLA SPAZZOLA COMBINATA	60
SUGGERIMENTI PER OTTENERE I MIGLIORI RISULTATI	61
RISOLUZIONE DEI PROBLEMI	61

DE

GB

ES

PT

FR

NL

IT

DE

GB

ES

PT

FR

NL

IT

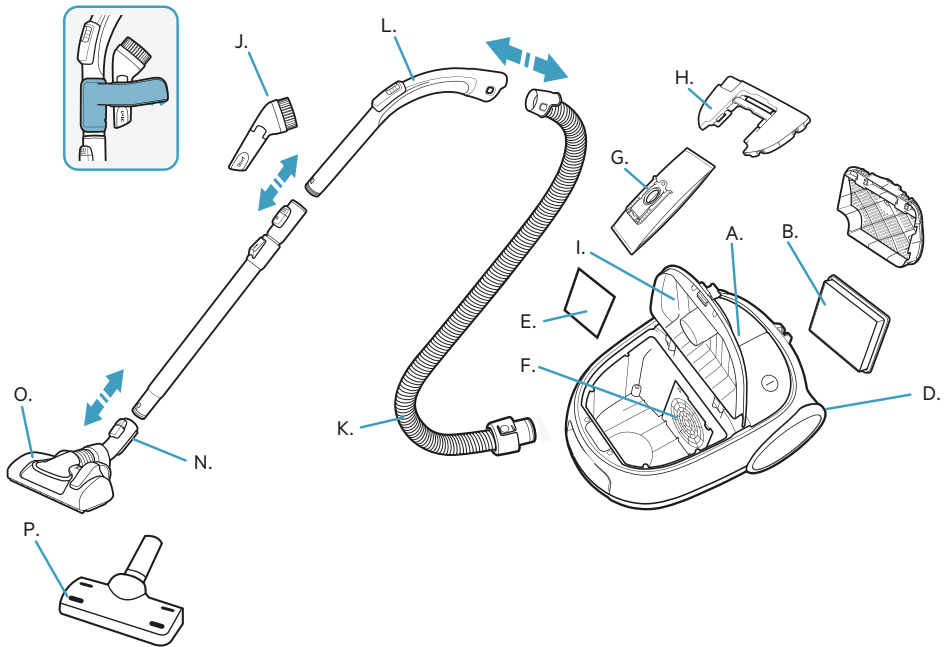
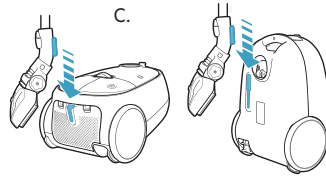

VOR DER INBETRIEBNAHME

Lesen Sie dieses Handbuch sorgfältig durch.

Überprüfen Sie, ob alle beschriebenen Teile enthalten sind.

Beachten Sie insbesondere die Sicherheitshinweise

BESCHREIBUNG DES STAUBSAUGERS VOM TYP CLEAN 6000

- A. Display mit manueller Bedienung des Drehschalters
- B. Abluftfilter
- C. Parkschlitz
- D. Netzkabel
- E. Motorfilter
- F. Motorfilterhalterung
- G. s-bag®
- H. s-bag®-Halterung
- I. Abdeckung für Staubbeutel Fach
- J. 3in1 Multifunktionsdüse
- K. Schlauch
- L. Handgriff
- M. Teleskoprohr
- N. Parkfunktion
- O. PrecisionFlow Düse
- P. Polsterdüse

DE

GB

ES

PT

FR

NL

IT

Sicherheitsanforderung und Warnung

Das Gerät kann von Kindern ab 8 Jahren und Personen mit eingeschränkten physischen, sensorischen oder geistigen Fähigkeiten oder mit mangelnder Erfahrung und/oder mangelndem Wissen nur dann verwendet werden, wenn sie durch eine für ihre Sicherheit zuständige Person beaufsichtigt werden oder in die sichere Verwendung des Geräts eingewiesen wurden und die mit dem Gerät verbundenen Gefahren verstanden haben.

WARNUNG: Turbodüsen* besitzen rotierende Bürsten, in denen sich Teile festsetzen können. Verwenden Sie die Düsen vorsichtig und nur auf den dafür vorgesehenen Oberflächen. Schalten Sie den Staubsauger aus, bevor Sie festsitzende Teile entfernen oder die Bürsten reinigen.

Kinder müssen beaufsichtigt werden, um zu gewährleisten, dass diese nicht mit dem Gerät spielen. Trennen Sie das Gerät vor Reinigungs- oder Wartungsarbeiten immer vom Stromnetz.

Benutzen Sie den Staubsauger niemals ohne Filter.

Verwenden Sie immer Original-Staubbeutel vom Typ s-bag®, die für diesen Staubsauger geeignet sind. Schäden, die durch unsachgemäße Verwendung von nicht-originalen Staubbeuteln verursacht wurden, sind nicht durch die Garantie abgedeckt.

Vorsicht

Dieses Gerät besitzt elektrische Verbindungen:

- Keine Flüssigkeiten aufsaugen
- Zum Reinigen nicht in Flüssigkeit tauchen
- Der Schlauch ist regelmäßig zu überprüfen und darf bei Beschädigung nicht benutzt werden.

Oben Genanntes kann den Motor ernsthaft beschädigen. Solche Schäden sind nicht durch die Garantie abgedeckt. Dieser Staubsauger ist ausschließlich zur Verwendung im Haushalt bestimmt.

Benutzen Sie den Staubsauger niemals ...

- In der Nähe von brennbaren Gasen und Flüssigkeiten.
- Für scharfkantige Gegenstände
- Für heiße oder kalte Asche, brennende Zigarettenkippen etc.
- Für feinen Staub, z. B. Gips, Beton oder Mehl.
- Der Einsatz des Staubsauger unter den oben genannten Bedingungen kann zu schweren Schäden führen, diese sind nicht durch die Garantieleistung abgedeckt.

Vorsichtsmaßnahmen hinsichtlich des Netzkabels

- Stecker und Netzkabel regelmäßig auf Beschädigungen überprüfen.

- Staubsauger niemals benutzen, wenn das Netzkabel beschädigt ist.
- Wenn das Netzkabel beschädigt ist, muss es zur Vermeidung von Gefahren von einem autorisierten AEG Servicezentrum ausgetauscht werden. Schäden am Kabel des Staubsaugers werden von der Garantie nicht abgedeckt.
 - Den Staubsauger niemals am Netzkabel ziehen oder hochheben.
 - Alle Wartungs- und Reparaturarbeiten müssen vom autorisierten AEG-Kundendienst durchgeführt werden.

Staubsauger an einem trockenen Ort aufbewahren.

Verbraucherinformationen und Nachhaltigkeitsgrundsätze

AEG übernimmt keine Verantwortung für Schäden, die durch den unsachgemäßen Einsatz des Geräts oder unbefugten Eingriff in den Staubsauger entstehen. Nähere Einzelheiten zur Garantie sowie Ansprechstellen für Verbraucherfragen finden Sie im beigelegten Garantieheft. Wenn Sie Fragen oder Hinweise zum Staubsauger oder zur Bedienungsanleitung haben oder aber wenn Sie praktisches Zubehör benötigen, senden Sie uns bitte eine E-Mail an floorcare@aeg-home.com oder rufen Sie uns an.

Nachhaltigkeitsgrundsätze

Dieses Produkt wurde mit Rücksicht auf die Umwelt hergestellt. Alle Plastikteile sind für Recyclingzwecke markiert. Einzelheiten darüber finden Sie auf unserer Website: www.aeg-home.com.

Das Verpackungsmaterial wurde mit Blick auf Umweltfreundlichkeit ausgewählt und kann wiederverwertet werden. Recyceln Sie Materialien mit dem Symbol . Entsorgen Sie die Verpackung in den entsprechenden Recyclingbehältern. Recyceln Sie zum Umwelt- und Gesundheitsschutz elektrische und elektronische Geräte.

Entsorgen Sie Geräte mit diesem Symbol  nicht mit dem Hausmüll. Bringen Sie das Gerät zu Ihrer örtlichen Sammelstelle oder wenden Sie sich an Ihr Gemeindeamt.

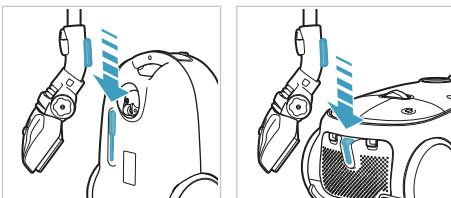
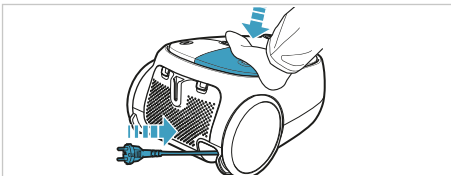
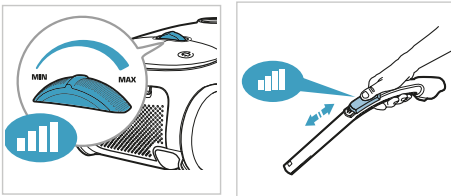
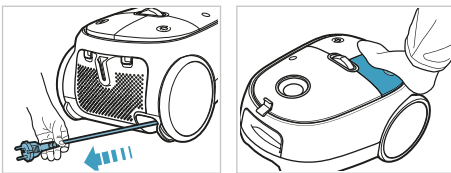
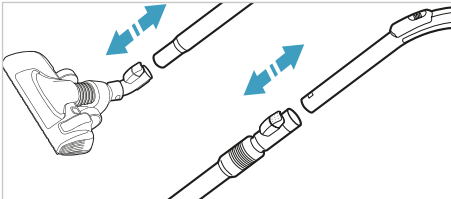
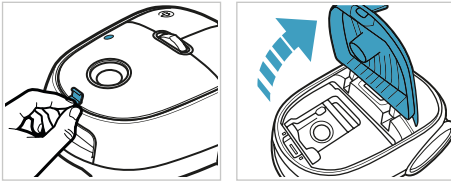

WIE MAN DEN STAUBSAUGER BENUTZT

Öffnen Sie die Abdeckung des Staubbehälters. Prüfen Sie, ob der Staubbeutel (s-bag®) ordnungsgemäß eingesetzt ist.

Schieben Sie den Schlauch in den Staubsauger (zum Entnehmen des Schlauchs drücken Sie die Entriegelungstasten und ziehen ihn ab). Schieben Sie den Schlauch in den Handgriff, bis die Verriegelungstaste klickt (um ihn freizugeben, drücken Sie die Verriegelungstaste und ziehen ihn heraus).

Befestigen Sie das Teleskoprohr an der Düse. Befestigen Sie das Teleskoprohr am Handgriff (um es zu entfernen, drücken Sie die Verriegelungstaste und ziehen es heraus). Justieren Sie das Teleskoprohr, indem Sie die Verriegelung mit einer Hand halten und den Griff mit der anderen Hand ziehen.

STARTEN/STOPPEN SIE DEN STAUBSAUGER UND STELLEN SIE DIE SAUGLEISTUNG EIN

Ziehen Sie das Netzkabel heraus und stecken Sie es in die Netzsteckdose. Drücken Sie die EIN/AUS-Taste, um den Staubsauger ein-/auszuschalten.

Anpassen der Saugleistung. Drehen Sie den Drehschalter am Staubsauger oder verwenden Sie das Luftventil am Handgriff.*

Nach der Reinigung drücken Sie die AUFROLLTASTE, um das Kabel einzurollen.

PARKPOSITIONEN

Verwenden Sie die Parkposition der Unterseite (A), um den Staubsauger zu transportieren und zu lagern. An der Rückseite (B), wenn Sie eine Pause machen um Ihren Rücken zu schonen.



AUSTAUSCHEN DES STAUBBEUTELS (S-BAG®)

Der Staubbeutel, s-bag®, muss spätestens gewechselt werden, wenn das Anzeigefenster vollständig rot ist. Ablesen, wenn die Düse angehoben ist.

Hinweis: Tauschen Sie den s-bag® immer aus, wenn die s-bag®-Anzeige leuchtet, auch wenn der s-bag® nicht voll ist (er könnte verstopft sein). Dies gilt auch nach der Verwendung von Teppichreinigungspulver. Für bestmögliche Leistung verwenden Sie den Ultra Long Performance-Beutel, der speziell für Ihren Staubsauger entwickelt wurde. Andere synthetische s-bag®s können ebenfalls verwendet werden. Verwenden Sie keine Papierstaubbeutel! www.s-bag.com

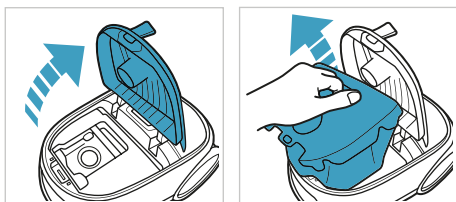

Ziehen Sie die s-bag®-Schlaufe, um das Staubbeutelfach zu öffnen. Ziehen Sie am Griff, um den s-bag® mit der Halterung zu entfernen.

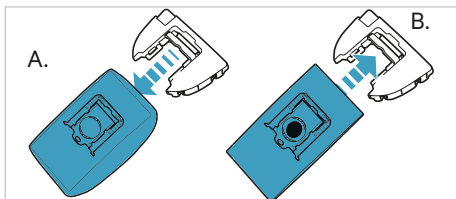

A. Zum Herausnehmen aus dem Einsatz den s-bag®-Staubbeutel am Kunststoffhalter ziehen. Dadurch wird der s-bag® automatisch versiegelt, und es kann kein Staub nach außen gelangen. B. Neuen s-bag®-Staubbeutel einsetzen, indem der Staubbeutelhalterung in das Ende der Führung im Einsatz gedrückt wird.



Schließen Sie den Deckel. Wenn der s-bag® nicht richtig positioniert wurde oder fehlt, schließt der Deckel nicht.

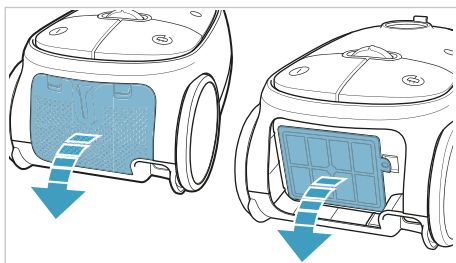

ERSETZEN DER FILTER

Abluftfilter bei jedem fünften Wechsel des s-bag®-Staubbeutels wechseln/reinigen. Nur original AEG-Filter verwenden: (AEF12, AFS1W). Filter herausnehmen und die Farbe des Rahmens überprüfen: Grün: Muss durch einen neuen Filter ersetzt werden (nicht auswaschbarer Filter). Blau: Durch einen neuen Filter ersetzen oder reinigen.

DE

GB

ES

PT

FR

NL

IT

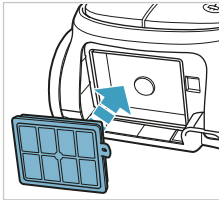
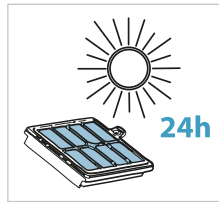
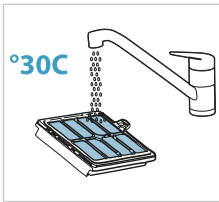

Spülen Sie die Innenseite (die verschmutzte Seite) mit lauwarmem Leitungswasser aus. Tippen Sie auf den Filterrahmen, um das Wasser zu entfernen. Wiederholen Sie den Vorgang viermal. (**nur waschbare Filter)
Hinweis: Verwenden Sie keine Reinigungsmittel. Berühren Sie nicht die Filteroberfläche. Lassen Sie den Filter vollständig trocken (min. 24 h bei Raumtemperatur), bevor Sie ihn wieder einsetzen! Wechseln Sie den waschbaren Filter mindestens einmal pro Jahr oder wenn er sehr schmutzig oder beschädigt ist.

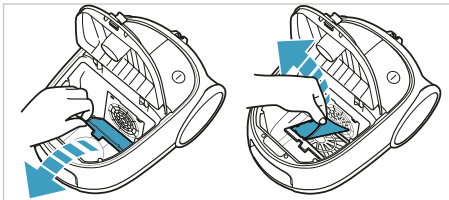

Ersetzen Sie den Motorfilter (AEF54), wenn er verschmutzt ist oder nach jedem fünften s-bag®. Drücken Sie die Filterhalterung nach unten, und ziehen Sie den Filter heraus. Ersetzen Sie den Filter, und schließen Sie die Abdeckung.

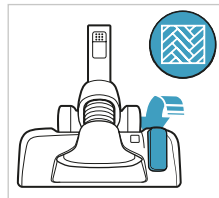
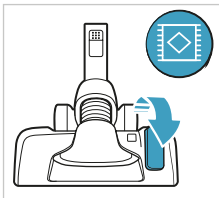

STAUBSAUGEN MIT DER UNIVERSALDÜSE

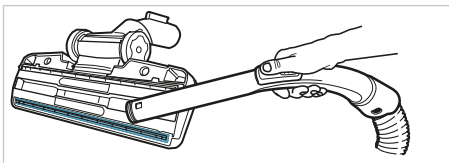

Ändern Sie die Düseneinstellung mit dem Pedal. Das Symbol zeigt den empfohlenen Bodentyp.



REINIGEN DER UNIVERSALDÜSE

Trennen Sie die Düse vom Rohr. Reinigen Sie diese mit dem Handgriff des Saugschlauches.

TIPPS, WIE SIE DIE BESTEN ERGEBNISSE ERZIELEN KÖNNEN

DÜSE/ZUBEHÖR	VERWENDUNG FÜR:
3in1 Multifunktionsdüse 	Drei Tools in einem: <ol style="list-style-type: none"> 1. Tool zum Staubsaugen auf harten Oberflächen (Bücherregalen, Fußleisten usw.). 2. Polsterdüse für Textilien (Gardinen, Polster usw.). 3. Fugendüse für Spalten und Nischen (hinter Heizkörpern usw.).
PrecisionFlow-Düse 	Universaldüse: <ul style="list-style-type: none"> • Für alle Bodentypen, sorgt für eine optimale Staubbefreiung sowohl auf Teppichen als auch auf Hartböden. • Ändern Sie die Düseneinstellung mit dem Pedal. Das Symbol zeigt den empfohlenen Bodentyp.
Polsterdüse 	Polsterdüse: Für Sofas, Vorhänge, leichte Stoffe usw. Polsterdüse (35) verwenden. Gegebenenfalls Saugleistung reduzieren.

Modelle mit manueller Leistungsregelung - Für eine optimale Leistung befolgen Sie die Abbildung auf dem Staubsauger.

FEHLERSUCHE

PROBLEM	SOLUTION
Der Staubsauger startet nicht	<ul style="list-style-type: none"> • Stellen Sie sicher, dass das Kabel an das Stromnetz angeschlossen ist. • Vergewissern Sie sich, dass der Stecker und das Kabel nicht beschädigt sind. • Prüfen Sie, ob eine Sicherung durchgebrannt ist.
Die s-bag®-Kontrolllampe leuchtet	<ul style="list-style-type: none"> • Prüfen Sie, ob der s-bag® voll oder verstopft ist. • Wenn Sie den s-bag® bereits gewechselt haben, tauschen Sie den Motorfilter aus.
Der Staubsauger stoppt	Der Staubsauger könnte überhitzt sein: Trennen Sie ihn vom Netzstrom, und prüfen Sie, ob Düse, Rohr, Schlauch oder Filter verstopft sind. Lassen Sie den Staubsauger 30 Minuten lang abkühlen, bevor Sie ihn wieder am Stromnetz anschließen. Wenn der Staubsauger immer noch nicht funktioniert, kontaktieren Sie einen autorisierten AEG-Kundendienst.
Rückgang der Saugleistung im Vergleich zur normalen Saugleistung	<ul style="list-style-type: none"> • Prüfen Sie, ob der s-bag® voll oder verstopft ist. • Prüfen Sie, ob der Motorfilter verstopft ist und ausgetauscht werden muss. • Prüfen Sie, ob die Düse verstopft ist und gereinigt werden muss. • Prüfen Sie, ob der Schlauch verstopft ist, indem Sie ihn vorsichtig zusammendrücken. Seien Sie jedoch vorsichtig, falls die Verstopfung im Schlauch durch Glas oder Nadeln verursacht wurde. Hinweis: Die Gewährleistung deckt keine Schäden am Schlauch ab, die durch dessen Reinigung verursacht wurden.
Wasser wurde in den Staubsauger eingesaugt	Es ist erforderlich, den Motor von einem autorisierten AEG-Kundendienst auswechseln zu lassen. Schäden am Motor, die durch eingedrungenes Wasser verursacht wurden, sind nicht durch die Garantie abgedeckt.

Bei weiteren Problemen wenden Sie sich an den autorisierten AEG-Kundendienst.

DE

GB

ES

PT

FR

NL

IT

INFORMATIONEN ZUR ENTSORGUNG

Ihre Pflichten als Endnutzer



Dieses Elektro- bzw. Elektronikgerät ist mit einer durchgestrichenen Abfalltonne auf Rädern gekennzeichnet. Das Gerät darf deshalb nur getrennt vom unsortierten Siedlungsabfall gesammelt und zurückgenommen werden, es darf also nicht in den Hausmüll gegeben werden. Das Gerät kann z. B. bei einer kommunalen Sammelstelle oder ggf. bei einem Vertreter (siehe zu deren Rücknahmepflichten unten) abgegeben werden. Das gilt auch für alle Bauteile, Unterbaugruppen und Verbrauchsmaterialien des zu entsorgenden Altgeräts.

Hinweise zum Recycling



Helfen Sie mit, alle Materialien zu recyceln, die mit diesem Symbol gekennzeichnet sind. Entsorgen Sie solche Materialien, insbesondere Verpackungen, nicht im Hausmüll sondern über die bereitgestellten Recyclingbehälter oder die entsprechenden örtlichen Sammelsysteme.

Recyceln Sie zum Umwelt- und Gesundheitsschutz elektrische und elektronische Geräte.

Rücknahmepflichten der Vertreter in Deutschland

Wer auf mindestens 400 m² Verkaufsfläche Elektro- und Elektronikgeräte vertreibt oder sonst geschäftlich an Endnutzer abgibt, ist verpflichtet, bei Abgabe eines neuen Geräts ein Altgerät des Endnutzers der gleichen Geräteart, das im Wesentlichen die gleichen Funktionen wie das neue Gerät erfüllt, am Ort der Abgabe oder in unmittelbarer Nähe hierzu unentgeltlich zurückzunehmen. Das gilt auch für Vertreter von Lebensmitteln mit einer Gesamtverkaufsfläche von mindestens 800 m², die mehrmals im Kalenderjahr oder dauerhaft Elektro- und Elektronikgeräte anbieten und auf dem Markt bereitstellen. Solche Vertreter müssen zudem auf Verlangen des Endnutzers Altgeräte, die in keiner äußeren Abmessung größer als 25 cm sind (kleine Elektrogeräte), im Einzelhandelsgeschäft oder in unmittelbarer Nähe hierzu unentgeltlich zurückzunehmen; die Rücknahme darf in diesem Fall nicht an den Kauf eines Elektro- oder Elektronikgerätes geknüpft, kann aber auf drei Altgeräte pro Geräteart beschränkt werden.

Ort der Abgabe ist auch der private Haushalt, wenn das neue Elektro- oder Elektronikgerät dorthin geliefert wird; in diesem Fall ist die Abholung des Altgerätes für den Endnutzer kostenlos. Die vorstehenden Pflichten gelten auch für den Vertrieb unter Verwendung von

Fernkommunikationsmitteln, wenn die Vertreter Lager- und Versandflächen für Elektro- und Elektronikgeräte bzw. Gesamtlager- und -versandflächen für Lebensmittel vorhalten, die den oben genannten Verkaufsflächen entsprechen. Die unentgeltliche Abholung von Elektro- und Elektronikgeräten ist dann aber auf Wärmeüberträger (z. B. Kühlschrank), Bildschirme, Monitore und Geräte, die Bildschirme mit einer Oberfläche von mehr als 100 cm² enthalten, und Geräte beschränkt, bei denen mindestens eine der äußeren Abmessungen mehr als 50 cm beträgt. Für

alle übrigen Elektro- und Elektronikgeräte muss der Vertreiber geeignete Rückgabemöglichkeiten in zumutbarer Entfernung zum jeweiligen Endnutzer gewährleisten; das gilt auch für kleine Elektrogeräte (s.o.), die der Endnutzer zurückgeben will, ohne ein neues Gerät zu kaufen.

Rücknahmepflichten von Vertreibern und andere Möglichkeiten der Entsorgung von Elektro- und Elektronikgeräten in der Region Wallonien

Vertreiber, die Elektro- und Elektronikgeräte verkaufen, sind verpflichtet, bei der Lieferung von

Neugeräten Altgeräte desselben Typs, die im Wesentlichen die gleichen Funktionen wie die Neugeräte erfüllen, kostenlos vom Endverbraucher zurückzunehmen. Dies gilt auch bei der Lieferung von neuen Elektro- und Elektronikgeräten oder beim Fernabsatz.

Darüber hinaus ist jeder, der Elektro- und Elektronikgeräte auf einer Verkaufsfläche von mindestens 400 m² verkauft, verpflichtet, Altgeräte, die in keiner äußeren Abmessung größer als 25 cm sind (Elektrokleingeräte), im Ladengeschäft oder in unmittelbarer Nähe kostenlos zurückzunehmen; die Rücknahme darf in diesem Fall nicht vom Kauf eines Elektro- oder Elektronikgerätes abhängig gemacht werden.

DE

GB

ES

PT

FR

NL

IT

DE

GB

ES

PT

FR

NL

IT

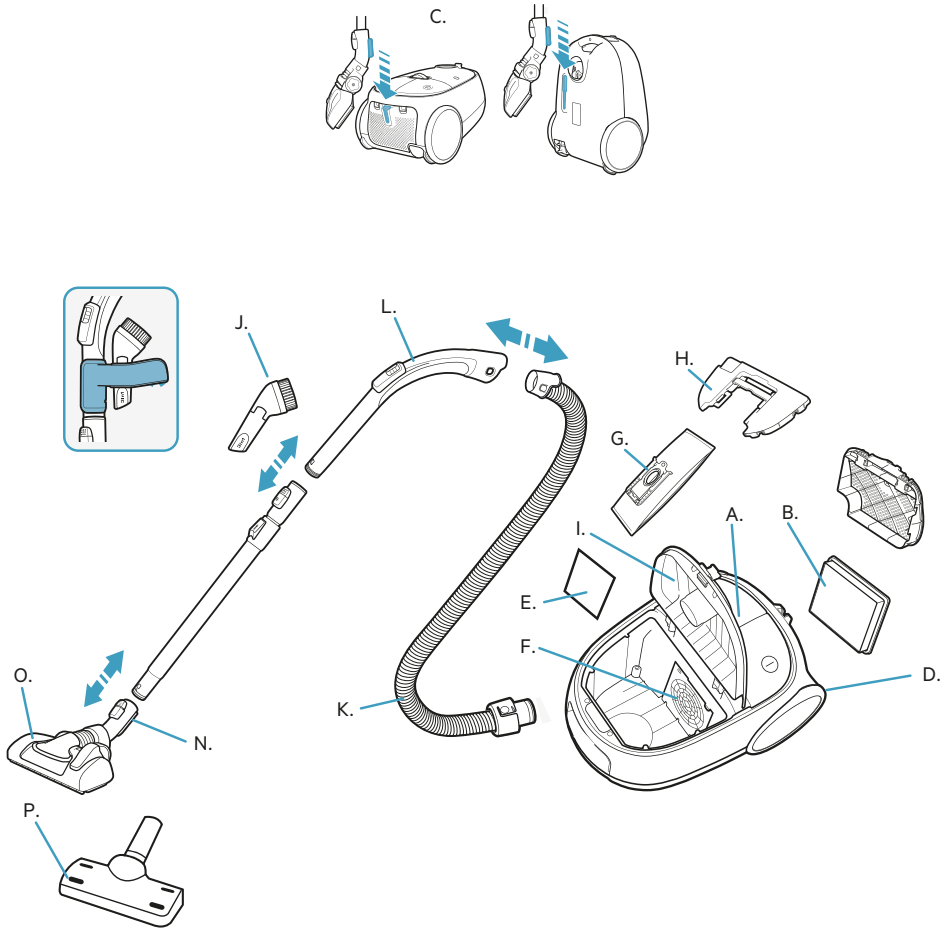

BEFORE STARTING

Read this manual carefully.

Check that all parts described are included.

Pay special attention to the safety precautions.

DESCRIPTION OF CLEAN 6000 VACUUM CLEANER

- A. Display with rotary knob manual control
- B. Exhaust filter
- C. Parking slots
- D. Power cord
- E. Motor filter
- F. Motor filter holder
- G. s-bag®
- H. s-bag® holder
- I. Dust compartment cover
- J. 3in1 tool
- K. Hose
- L. Handle
- M. Telescopic tube
- N. Parking clip
- O. PrecisionFlow nozzle
- P. Upholstery nozzle

DE

GB

ES

PT

FR

NL

IT

Safety requirement and warning

This appliance can be used by children aged from 8 years and above and persons with reduced physical, sensory or mental capabilities or lack of experience and knowledge if they have been given supervision or instruction concerning use of the appliance in a safe way and understand the hazards involved.

WARNING: Turbo nozzles* have a rotating brush in which parts may become entrapped. Please use them with caution and only on intended surfaces. Please turn the vacuum cleaner off before removing entrapped parts or cleaning the brush. The Turbo nozzle is not suitable for carpets with deep piles and long fringes, anti-slip carpets like door mats or water resistant carpets.

Children should be supervised to ensure that they do not play with the appliance.

Cleaning and maintenance shall not be made by children without supervision.

Always disconnect the plug from the mains before cleaning or maintaining the appliance.

Never use the vacuum cleaner without its filters.

Always use original s-bag® dust bags suitable for this particular vacuum cleaner. Damages caused to the cleaner by incorrect use of none-original dust bags is not covered by the warranty.

Caution

This appliance contains electrical connections:

- Never vacuum any liquid
- Do not immerse in any liquid for cleaning
- The hose should be checked regularly and must not be used if damaged.

The above can cause serious damage to the motor, which is not covered by the warranty. This vacuum cleaner is for domestic use only.

Never use vacuum cleaner

- Close to flammable gases, etc.
- On sharp objects
- On hot or cold cinders, lit cigarette butts, etc.
- On fine dust, for instance plaster, concrete, flour.

Power cord precautions

- Never use the vacuum cleaner if the cord is damaged.

- If the cord is damaged, it must be replaced only by an authorized AEG service centre in order to avoid a hazard. Damage to the vacuum cleaner's cord is not covered by the warranty.
- Never pull or lift the vacuum cleaner by the cord. All servicing and repairs must be performed by an authorized AEG service centre. Store the vacuum cleaner in a dry place.

Consumer information and sustainability policy

AEG declines all responsibility for all damages arising from any improper use of the appliance or in cases of tampering with the appliance. For more details of warranty and consumers' contacts see the Warranty Booklet in the packaging.



If you have any comments on the cleaner or the Operating Instructions manual please e-mail us at floorcare@aeg-home.com.

Sustainability policy

This product is designed with the environment in mind. All plastic parts are marked for recycling purposes.

For details see our website: www.aeg-home.com.

The packaging material is chosen to be environmentally friendly and can be recycled.

Recycle the materials with the symbol . Put the packaging in applicable containers to recycle it. Help protect the environment and human health and to recycle waste of electrical and electronic appliances. Do not dispose appliances marked with the symbol  with the household waste. Return the product to your local recycling facility or contact your municipal office.

DE

GB

ES

PT

FR

NL

IT

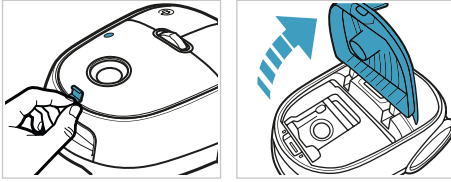

HOW TO USE THE VACUUM CLEANER

Open the dust compartment cover. Check that the dust bag (s-bag®) is in place.



Insert the hose into the cleaner (to remove it, press the lock buttons and pull). Insert the hose into the hose handle until the lock button clicks (to release it, press the lock button and pull).

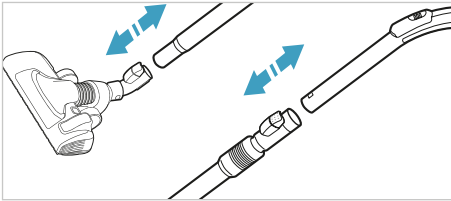

Attach the telescopic tube to the nozzle. Attach the telescopic tube to the hose handle (to remove it, press the lock button and pull). Adjust the telescopic tube by holding the lock with one hand and pulling the handle with the other hand.

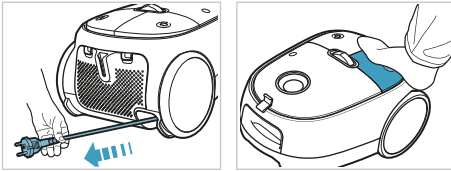

START/STOP THE VACUUM CLEANER AND ADJUST SUCTION POWER

Pull out the power cord and plug it into the mains. Press the ON/OFF button to turn the cleaner on/off.

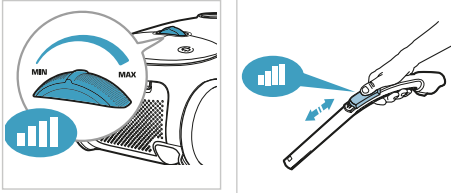

Adjust suction power. Turn the rotary knob on the cleaner or use the air valve on the handle.*

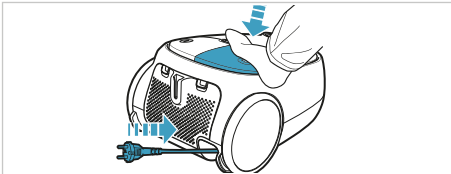

After cleaning, push the REWIND button to rewind the cable.

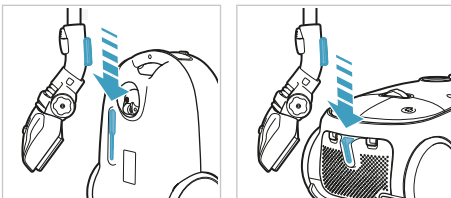

PARKING POSITIONS

Use parking position underneath (A) to carry and store the cleaner. At the back (B) when you pause (save your back).



REPLACING THE DUSTBAG, S-BAG®

The dust bag, s-bag®, must be replaced at the latest when the indicator window is completely red. Read with the nozzle lifted up.

NB: Always change the s-bag® when s-bag® indicator is illuminated even if the s-bag® is not full (it may be blocked) and after using carpet cleaning powder. For best possible performance, use the Ultra Long Performance bag which is especially developed for your cleaner. Other synthetic s-bag®s can also be used. Do not use paper dust bags! www.s-bag.com

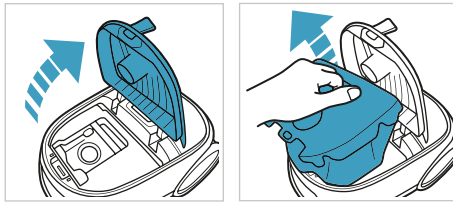

Pushing and lifting the OPEN button to open the dust compartment. Lift the handle to remove the s-bag® with holder.

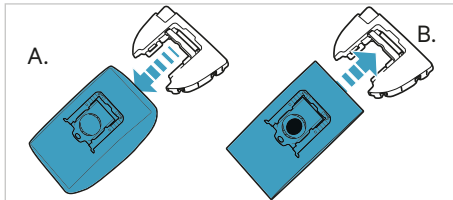

A. Pull the cardboard to remove the s-bag® from the insert. This automatically seals the s-bag® and prevents dust leaking out.
B. Insert a new s-bag® by pushing the cardboard right into the end of the groove in the insert.



Close the lid. If the s-bag® is not properly placed or is missing, the lid will not close.

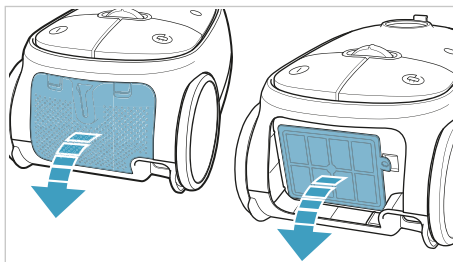

REPLACING THE FILTERS

Replace/clean the exhaust filter at every fifth replacement of the dust bag (s-bag®). Use AEG original filters: (AEF12, AFS1W). Lift out the filter and check the color of the frame: Green: Must be replaced by a new filter (non-washable filter). Blue: Replace with a new filter or clean it.

DE

GB

ES

PT

FR

NL

IT

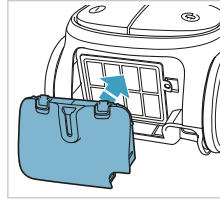
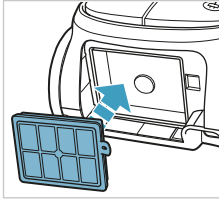
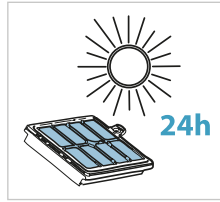
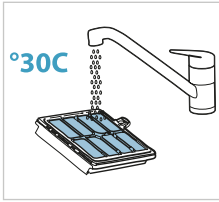

Rinse the inside (dirty side) in lukewarm tap water. Tap the filter frame to remove the water. Repeat the process four times. (**washable filter only)

NB: Do not use cleaning agents. Avoid touching the filter surface. Let the filter dry completely (min. 24 h in room temperature) before putting back! Change the washable filter at least once a year or when it is very dirty or damaged. After replacing the filter, close the dust compartment lid until it is clicked back into place.

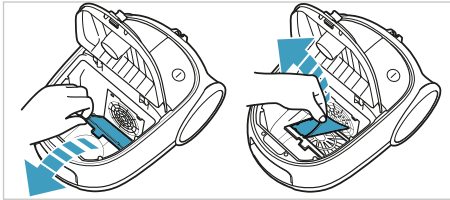

Replace the motor filter (AEF54) when dirty or after every 5th s-bag®. Push the filter holder down and pull it out. Exchange the filter and close the lid.

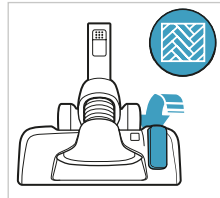
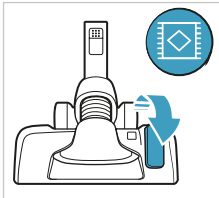

VACUUMING WITH THE UNIVERSAL NOZZLE

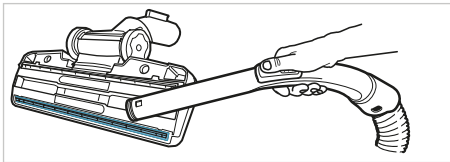

Change nozzle setting with the pedal. Icon illustrates recommended floor type.



CLEANING THE UNIVERSAL NOZZLE

Disconnect the nozzle from the tube. Clean with the hose handle.

TIPS ON HOW TO GET THE BEST RESULTS

NOZZLE/ACCESSORY	USE FOR:
3in1 accessory tool 	3 tools in 1: 1. Dusting tool for hard surfaces (bookshelves, skirting boards etc). 2. Upholstery tool for textiles (curtains, upholstery etc). 3. Crevice tool for narrow spaces (behind radiators etc).
PrecisionFlow nozzle 	Universal nozzle: <ul style="list-style-type: none"> • For all floor types, secures best dust pick up on both carpets and hard floors. • Change nozzle setting with the pedal. Icon will show recommended floor type.
Upholstery nozzle 	Upholstery nozzle: Use the upholstery nozzle for sofas, curtains, lightweight fabrics etc. Reduce suction power if necessary.
Models with manual power regulation – follow graphics on cleaner for optimal performance.	

TROUBLESHOOTING

PROBLEM	SOLUTION
The vacuum cleaner does not start	<ul style="list-style-type: none"> • Check that the cable is connected to the mains. • Check that the plug and cable are not damaged. • Check for a blown fuse.
The s-bag® indicator light is illuminated	<ul style="list-style-type: none"> • Check if the s-bag® is full or blocked. • If you have already changed the s-bag®, change the motor filter.
The cleaner stops	The cleaner might be overheated: disconnect it from the mains; check if the nozzle, tube, hose or filters are blocked. Let the cleaner cool down for 30 minutes before plugging it in again. If the cleaner still does not work, contact an authorized AEG service centre.
Reduction of suction capacity versus normal	<ul style="list-style-type: none"> • Check if the s-bag® is full or blocked. • Check if the motor filter is clogged and needs changing. • Check if nozzle is blocked and needs to be cleared. • Check if hose is blocked by squeezing it gently. However, be careful in case the obstruction has been caused by glass or needles caught inside the hose. Note: The warranty does not cover any damage to the hose caused by cleaning it.
Water has been sucked into the vacuum cleaner	It will be necessary to replace the motor at an authorized AEG service centre. Damage to the motor caused by the penetration of water is not covered by the warranty.
For any further problems, contact an authorized AEG service centre.	

DE

GB

ES

PT

FR

NL

IT

DE

GB

ES

PT

FR

NL

IT

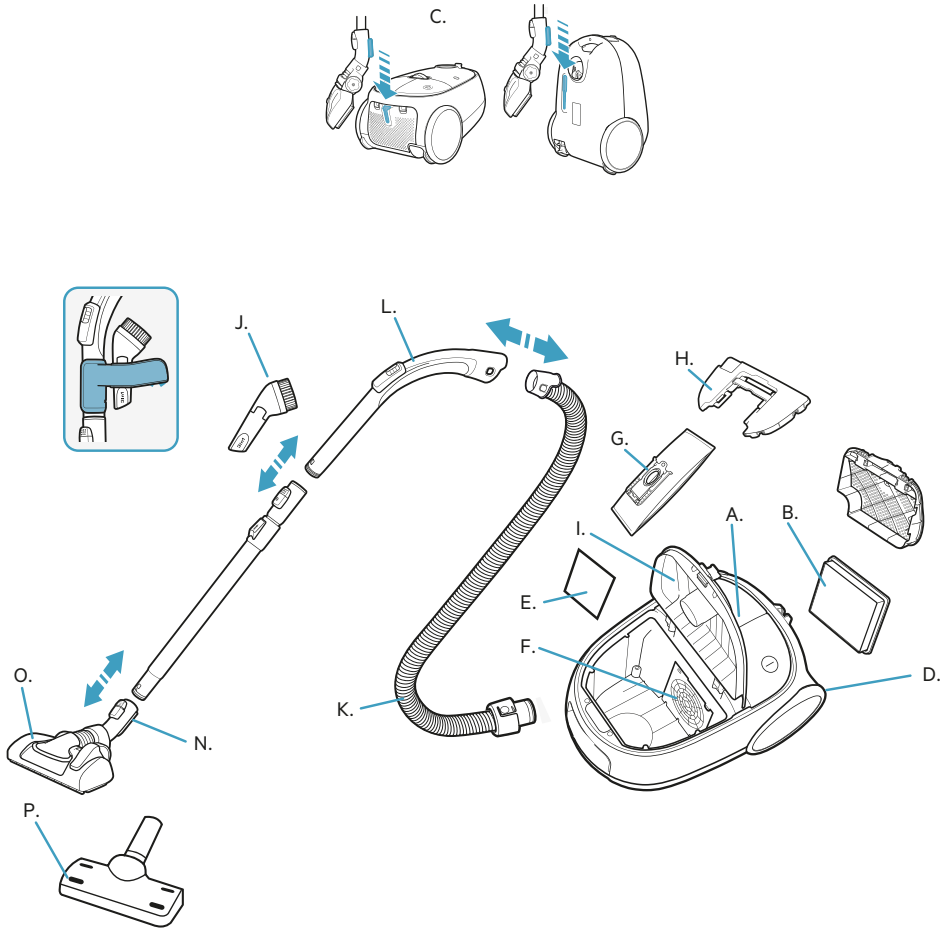

ANTES DE COMENZAR

Lea detenidamente este manual.

Compruebe que están incluidas todas las piezas descritas.

¡Preste especial atención a las precauciones de seguridad!

DESCRIPCIÓN DE LA ASPIRADORA CLEAN 6000

- A. Pantalla con mando de control manual giratorio
- B. Tapa del filtro
- C. Espacio de almacenamiento
- D. Cable de alimentación
- E. Filtro del motor
- F. Soporte del filtro del motor
- G. Bolsa s-bag®
- H. Soporte de bolsas s-bag®
- I. Tapa del compartimento del polvo
- J. Herramienta 3 en 1
- K. Manguera
- L. Asa
- M. Tubo telescópico
- N. Clip de estacionamiento
- O. Boquilla PrecisionFlow
- P. Boquilla para tapicerías

DE

GB

ES

PT

FR

NL

IT

Requisito y advertencia de seguridad

Este aparato pueden utilizarlo niños de 8 años en adelante y personas cuyas capacidades físicas, sensoriales o mentales estén disminuidas o que carezcan de la experiencia y conocimientos suficientes para manejarlo, siempre que cuenten con instrucciones o supervisión sobre el uso del electrodoméstico de forma segura y comprendan los riesgos.

ADVERTENCIA: Las boquillas turbo* de mano auxiliares tienen un cepillo giratorio en el que las piezas pueden quedar atrapadas. Utilícelos con precaución y solo en las superficies indicadas. Apague la aspiradora antes de extraer las piezas atrapadas o de limpiar el cepillo. El cepillo Turbo no es apto para alfombras de pelo o flecos largos, alfombras resistentes al agua ni alfombras antideslizantes, como los felpudos.

Se deberá controlar que los niños no jueguen con este electrodoméstico. Desconecte siempre el enchufe de la red eléctrica antes de limpiar o hacer cualquier labor de mantenimiento en el aparato.

No utilice nunca la aspiradora sin sus filtros.

Use siempre bolsas adecuadas para esta aspiradora específica. La garantía no cubre daños provocados por el uso de bolsas que no sean apropiadas para esta aspiradora.

Precaución

Este aparato contiene conexiones eléctricas:

- Nunca aspire líquidos.
- Para limpiarlo, no sumerja el aparato en ningún líquido.
- Debe comprobarse periódicamente el tubo flexible y no utilizarlo si está deteriorado.

Estas materias podrían ocasionar graves daños en el motor, que no están cubiertos por la garantía.

La aspiradora está diseñada exclusivamente para uso doméstico.

No utilice nunca la aspiradora

- En las proximidades de gases inflamables, etc.
- Con objetos punzantes.
- Con cenizas candentes o frías, colillas de cigarro encendidas, etc.
- Con polvo fino, por ejemplo, yeso, cemento o harina.

Precauciones con el cable de alimentación

- Compruebe periódicamente que el enchufe y los cables no están dañados. No utilice nunca la aspiradora si el cable no está en perfectas condiciones.



- Si el cable no está en perfectas condiciones, sólo debe ser sustituido por un centro técnico de AEG, para evitar peligros. La garantía no cubre los daños ocasionados al cable del aparato.
- No utilice el cable para tirar de la aspiradora o levantarla. Todos los servicios y reparaciones deberán ser efectuados por un centro técnico autorizado de AEG. Guarde la aspiradora en un lugar seco.

Información al consumidor y política de sostenibilidad

AEG no se hace responsable de ningún daño que pudiera derivarse del uso incorrecto del aparato o de haber realizado manipulaciones en él. Para obtener más detalles de la garantía y los contactos de los consumidores, consulte el folleto de garantía de la caja.

Si desea realizar algún comentario sobre la aspiradora o sobre el manual de instrucciones, envíenos un mensaje electrónico a floorcare@aeg-home.com.

Política de sostenibilidad

Este producto ha sido diseñado para respetar el medio ambiente. Todos los componentes de plástico llevan el distintivo de reciclaje. Consulte los detalles en nuestro sitio web: www.aeg-home.com. Se ha elegido un material de embalaje que sea respetuoso con el medio ambiente y se pueda reciclar. Recicle los materiales con el símbolo . Coloque el material de embalaje en los contenedores adecuados para su reciclaje. Ayude a proteger el medio ambiente y la salud pública, así como a reciclar residuos de aparatos eléctricos y electrónicos. No deseche los aparatos marcados con el símbolo  junto con los residuos domésticos. Lleve el producto a su centro de reciclaje local o póngase en contacto con su oficina municipal.

* Sólo algunos modelos.

DE

GB

ES

PT

FR

NL

IT

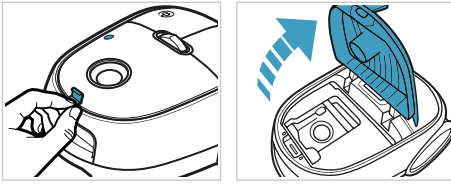

CÓMO USAR LA ASPIRADORA

Abra la tapa del compartimento del polvo. Compruebe que la bolsa de polvo (s-bag®) está en el sitio correcto.



Inserte la manguera en la aspiradora (para retirarla, pulse los botones de bloqueo y tire). Inserte la manguera en el asa de manguera hasta que el botón de bloqueo haga clic (para liberarla, pulse el botón de bloqueo y tire).

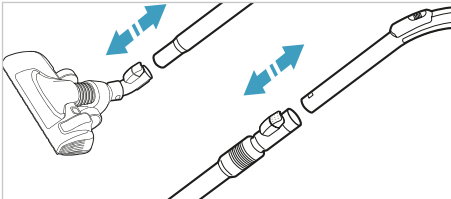

Una el tubo telescópico a la boquilla. Instale el tubo telescópico en el asa de la manguera (para retirarlo, pulse el botón de bloqueo y tire). Ajuste el tubo telescópico sosteniendo el bloqueo con una mano y tirando del asa con la otra.

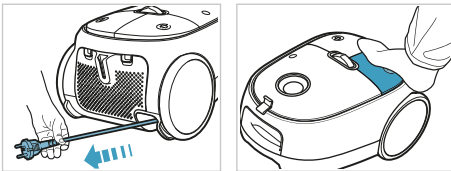

PONGA EN MARCHA/PARE LA ASPIRADORA Y AJUSTE LA POTENCIA DE ASPIRACIÓN

Tire del cable de alimentación y enchúfelo a la red eléctrica. Pulse el botón ON/OFF para encender o apagar el aparato.

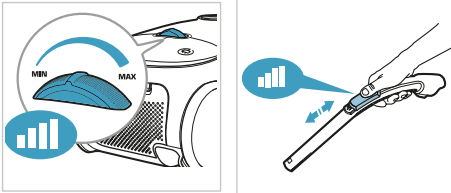

Ajuste la potencia de aspiración: gire el mando giratorio del aparato o use la válvula de aire del asa.*

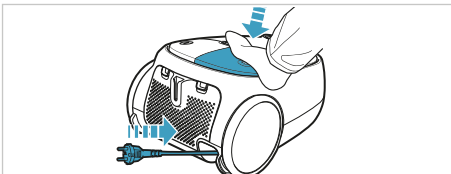

Tras la limpieza, pulse el botón REWIND para recoger el cable.

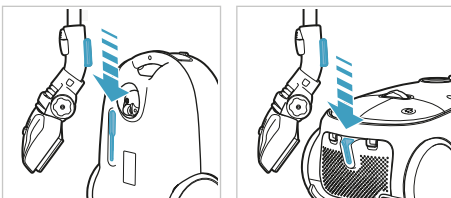

POSICIONES DE ESTACIONAMIENTO

Utilice la posición de estacionamiento o de la parte inferior (A) para transportar y guardar el aparato. En la parte trasera (B) cuando haga una pausa (protégase la espalda).



CAMBIO DE LA BOLSA DE POLVO S-BAG®

La bolsa de polvo, s-bag®, debe sustituirse a más tardar cuando el visor aparezca totalmente rojo. Consúltelo con la boquilla levantada.

NB: Cambie siempre la bolsa cuando el iluminador s-bag® se ilumine aunque la bolsa no esté llena (podría estar obstruida) y después de usar polvo de limpieza de alfombras. Para un mejor rendimiento, use la bolsa Ultra Long Performance, diseñada especialmente para su aspiradora. Se pueden usar también otras bolsas s-bag® sintéticas. ¡No usar bolsas de papel! www.s-bag.com

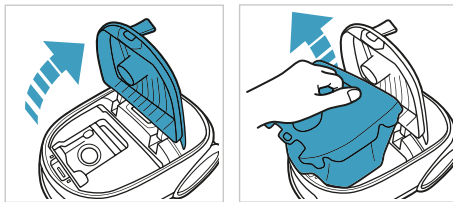

Empujando y levantando el botón OPEN para abrir el compartimento del polvo. Levantamiento del asa para retirar la bolsa con el soporte.

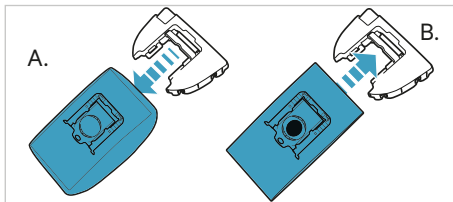

A. Tire del cartón para sacar la bolsa s-bag® del compartimento. Esto sella automáticamente la bolsa s-bag® y evita que se salga el polvo.

B. Introduzca una nueva bolsa para el polvo s-bag® empujando el soporte de cartón hacia abajo hasta el fondo de las guías del compartimento.



Cierre la tapa. Si no hay bolsa o no está bien colocada, la tapa no se cerrará.

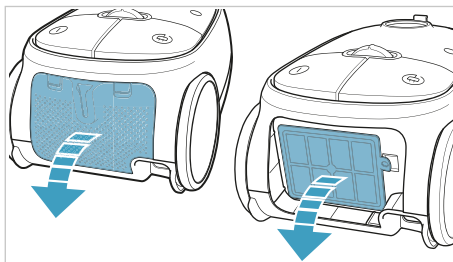

SUSTITUCIÓN DE LOS FILTROS

Sustituya o limpie el filtro cada 5 cambios de bolsa de polvo, s-bag®. Utilice filtros originales de AEG: (AEF12, AFS1W). Retire el filtro y compruebe el color del contorno: Color verde = Se debe reemplazar por un nuevo filtro (filtro no lavable). Color azul = Reemplazar por un nuevo filtro o limpiarlo.

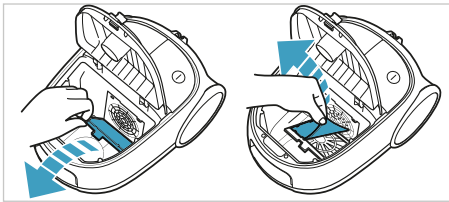
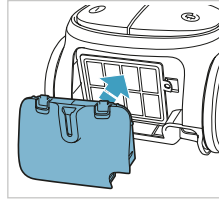
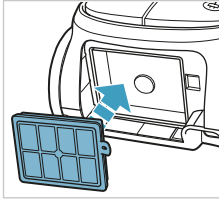
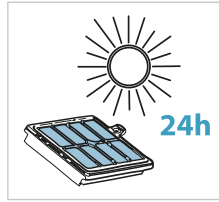
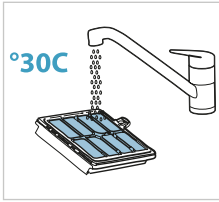

Enjuague el interior (lado sucio) con agua tibia del grifo. Golpee ligeramente el chasis del filtro para eliminar el agua. Repita el proceso cuatro veces. (únicamente filtros lavables**)

NB: No use productos de limpieza. No toque la superficie del filtro. Deje que el filtro se seque completamente (mín. 24 horas a temperatura ambiente) antes de colocarlo de nuevo. Cambie el filtro lavable al menos una vez al año o cuando esté muy sucio o dañado.

Cambie o lave el filtro del motor (AEF54) cuando esté sucio o cada 5 sustituciones de la bolsa. Empuje el soporte del filtro hacia abajo y extráigalo. Cambie el filtro y cierre la tapa.

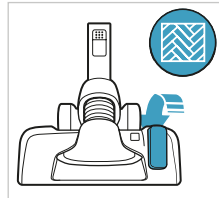
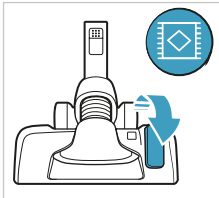

ASPIRACIÓN CON LA BOQUILLA UNIVERSAL

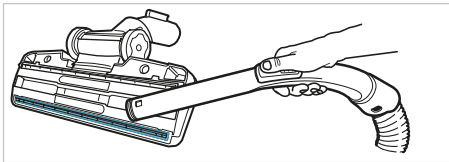

Cambie el ajuste de la boquilla con el pedal. El icono ilustra un tipo de suelo recomendado.



LIMPIEZA DE LA BOQUILLA UNIVERSAL

Desconecte la boquilla del tubo. Limpie con el asa de la manguera.

CONSEJOS PARA OBTENER EL MEJOR RESULTADO

BOQUILLA/ACCESORIO	USO PARA:
Herramienta de accesorios 3 en 1 	3 herramientas en 1: 1. Accesorio de limpieza para superficies duras (estanterías, rodapiés, etc.) 2. Accesorio de tapicerías para textiles (cortinas, tapizados, etc.) 3. Boquilla estrecha para espacios estrechos (detrás de radiadores, etc.)
Boquilla PrecisionFlow 	Boquilla Universal: • Para todo tipo de suelos, limpia el polvo de alfombras y de suelos duros. • Cambie el ajuste de la boquilla con el pedal. El icono mostrará el tipo de suelo recomendado
Boquilla para tapicerías 	Boquilla para tapicerías Utilice el cepillo para tapicerías* para sofás, cortinas, tejidos ligeros, etc. Reduzca la potencia de aspiración si fuera necesario.

Modelos con regulación de potencia manual - siga los gráficos del aparato para conseguir un rendimiento óptimo.

SOLUCIÓN DE PROBLEMAS

PROBLEM	SOLUTION
La aspiradora no se pone en marcha	<ul style="list-style-type: none"> • Compruebe que el cable está conectado a la red eléctrica. • Compruebe que el enchufe y el cable no están dañados. • Compruebe si hay algún fusible fundido.
La luz indicadora de las bolsas s-bag® se ilumina	<ul style="list-style-type: none"> • Compruebe si la bolsa está llena u obstruida. • Si ya ha cambiado la bolsa, cambie el filtro del motor.
El aparato se detiene	<p>El aparato podría estar sobrecalentado: desconéctelo de la red eléctrica; compruebe si la boquilla, la manguera o los filtros están obstruidos. Deje que el aparato se enfríe durante 30 minutos antes de enchufarlo de nuevo.</p> <p>Si el aparato sigue sin funcionar, póngase en contacto con un servicio técnico autorizado AEG.</p>
Reducción de la capacidad de aspiración	<ul style="list-style-type: none"> • Compruebe si la bolsa está llena u obstruida. • Compruebe si el filtro del motor está obstruido y necesita sustitución. • Compruebe si la boquilla está obstruida. • Compruebe si la manguera está obstruida apretándola suavemente. Tenga cuidado si la obstrucción ha sido provocada por cristales o agujas atrapadas dentro de la manguera. <p>Nota: la garantía no cubre posibles daños provocados a la manguera al desobstruirla.</p>
Ha entrado agua en la aspiradora	<p>Será necesario cambiar el motor en un servicio técnico autorizado AEG.</p> <p>La garantía no cubre posibles daños en el motor por la entrada de agua.</p>

Para otras consultas, póngase en contacto con un servicio técnico autorizado AEG.

DE

GB

ES

PT

FR

NL

IT

DE

GB

ES

PT

FR

NL

IT

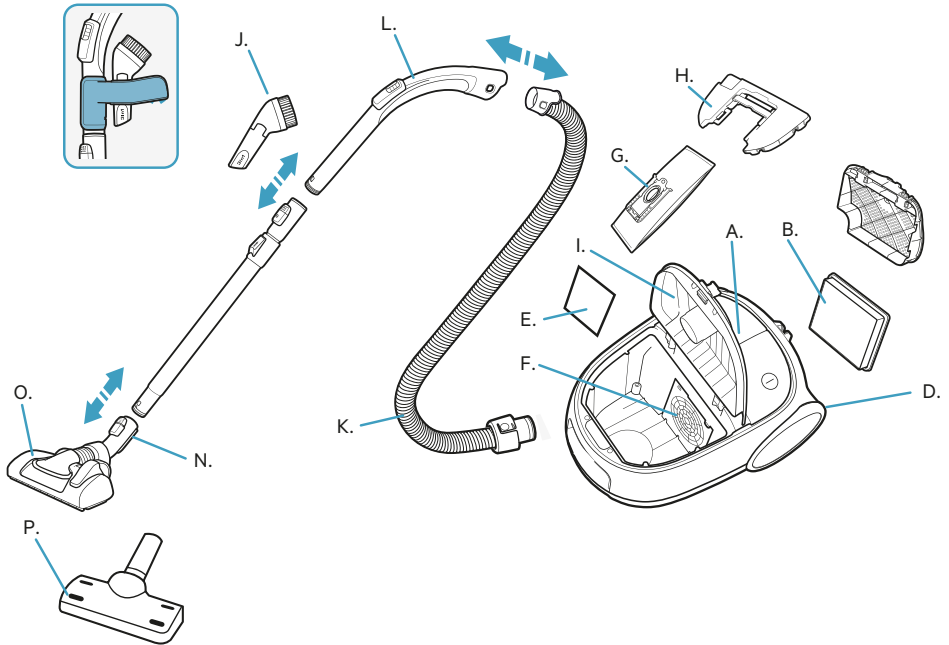
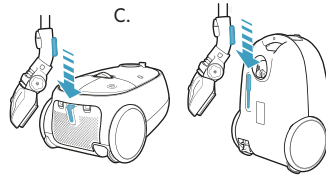

ANTES DE INICIAR

Leia este manual atentamente.

Verifique se a embalagem inclui todas as peças mencionadas.

Preste particular atenção ao capítulo “Precauções de segurança”!

DESCRIÇÃO DO ASPIRADOR CLEAN 6000

- A. Visor com controlo manual por botão rotativo
- B. Filtro de saída
- C. Ranhuras para estacionamento
- D. Cabo de alimentação
- E. Filtro do motor
- F. Suporte do filtro do motor
- G. Saco s-bag®
- H. Suporte do saco s-bag®
- I. Tampa do compartimento do pó
- J. Acessório 3-em-1
- K. Mangueira
- L. Pega
- M. Tubo telescópico
- N. Encaixe de estacionamento
- O. Escova PrecisionFlow
- P. Bocal para sofás

DE

GB

ES

PT

FR

NL

IT

Avisos e requisitos de segurança

Este aparelho pode ser utilizado por crianças com 8 anos ou mais e por pessoas com capacidades físicas, sensoriais ou mentais reduzidas ou com pouca experiência e conhecimento se tiverem recebido supervisão ou instruções relativas à utilização do aparelho de forma segura e compreenderem os perigos envolvidos.

AVISO: As Escovas Turbos* têm escova rotativa que pode aprisionar objectos. Utilize-os com cuidado e apenas nas superfícies para as quais são adequados.

Desligue o aspirador antes de remover qualquer objecto que tenha fi cado aprisionado e antes de limpar a escova. A escova Turbo não é adequada para alcatifas com pelo comprido e franjas longas, tapetes antiderrapantes como capachos de portas ou tapetes resistentes á água.

As crianças deverão ser supervisionadas de modo a garantir que não brincam com o aparelho. Retire sempre a fi cha da corrente antes de limpar ou tratar da manutenção do aparelho.

Nunca utilize o aspirador sem filtros.

Utilize sempre os sacos de aspirador s-bag® originais destinados a este aspirador. Quaisquer danos causados no aspirador por uma utilização incorreta de sacos de pó não originais não estão cobertos pela garantia.

Atenção

Este aparelho contém ligações eléctricas:

- Não aspire líquidos
- Não o mergulhe em líquidos para limpar
- A mangueira deve ser verifi cada regularmente e não deverá ser utilizada se estiver danifi cada.

Os procedimentos acima descritos podem causar sérios danos ao motor, não cobertos pela garantia.

Este aspirador destina-se apenas a uso doméstico.

Nunca utilize o aspirador

- Perto de gases infl amáveis, etc.
- Em objectos aguçados
- Em cinzas quentes, pontas de cigarros acesas, etc.
- Em pó fi no, como por exemplo, gesso, cimento, farinha.

Precauções a ter com o cabo

- Verifi que regularmente se a fi cha e o cabo não estão danifi cados. Nunca utilize o aspirador se o cabo estiver danifi cado.
- Se o cabo de alimentação estiver danifi cado, só deverá ser substituído por um

centro de assistência

AEG autorizado, de modo a evitar quaisquer perigos.

A garantia não cobre os danos provocados ao cabo do aspirador.



- Nunca puxe nem levante o aspirador pelo cabo. Toda a assistência e reparações devem ser efectuadas por um centro de assistência AEG autorizado. Mantenha o aspirador num local seco.

Informação ao consumidor e política de sustentabilidade

A AEG recusa qualquer responsabilidade por todos os danos decorrentes de um uso impróprio do aparelho ou de modificações ilícitas efectuadas ao mesmo. Para obter informações mais detalhadas sobre a garantia e contactos de consumidores, consulte o Folheto da Garantia incluído na embalagem. Se tiver comentários a fazer sobre o aspirador ou sobre o manual de Instruções de Funcionamento, envie-nos uma mensagem de correio electrónico para floorcare@aeg-home.com.

Política de sustentabilidade

Este produto foi concebido a pensar no ambiente. Todas as peças de plástico estão marcadas para fins de reciclagem. Para obter informações detalhadas, consulte o nosso Web site: www.aeg-home.com. Os materiais de embalagem foram escolhidos por respeitarem o ambiente e podem ser reciclados.

Recicle os materiais que apresentem o símbolo . Coloque a embalagem nos contentores indicados para reciclagem. Ajude a proteger o ambiente e a saúde pública através da reciclagem de aparelhos eléctricos e electrónicos. Não elimine os aparelhos que tenham o símbolo  juntamente com os resíduos domésticos. Coloque o produto num ponto de recolha para reciclagem local ou contacte as suas autoridades municipais.

* Apenas determinados modelos.

DE

GB

ES

PT

FR

NL

IT

DE

GB

ES

PT

FR

NL

IT

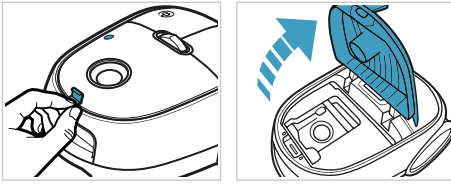

COMO UTILIZAR O ASPIRADOR

Abra a tampa do compartimento empurrando e levantando o botão OPEN. Verifique se o saco do aspirador (s-bag®) está bem instalado.



Introduza a mangueira no aspirador (para remover, prima os botões de bloqueio e puxe). Introduza a mangueira na respetiva pega até o botão de bloqueio emitir um clique (para remover, prima o botão de bloqueio e puxe).

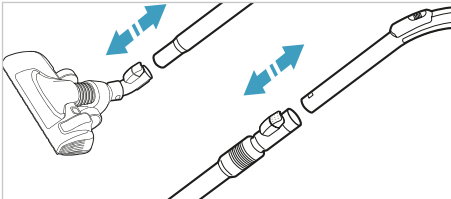

Encaixe o tubo telescópico na escova. Encaixe o tubo telescópico na pega da mangueira (para remover, prima o botão de bloqueio e puxe). Ajuste o tubo telescópico segurando o bloqueio com uma mão e puxando a pega com a outra mão.

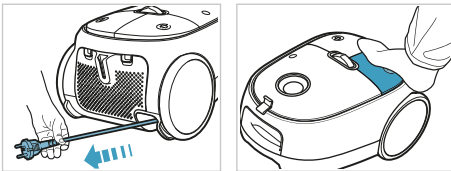

LIGAR/DESLIGAR O ASPIRADOR E AJUSTAR A POTÊNCIA DE SUÇÃO

Puxe o cabo de alimentação para fora e ligue-o numa tomada elétrica. Prima o botão ON/OFF para ligar/desligar o aspirador.

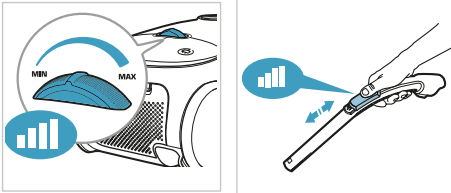

Ajuste a potência de sucção: Rode o botão rotativo do aspirador ou utilize a válvula de ar da pega.

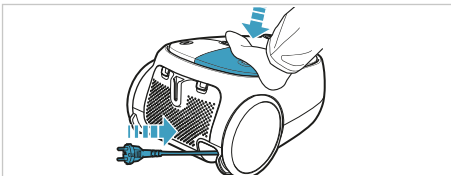

Quando terminar a limpeza, prima o botão REWIND para recolher o cabo.

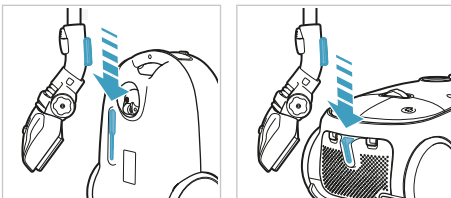

POSIÇÕES DE ESTACIONAMENTO

Utilize a posição de estacionamento da parte inferior (A) para transportar ou guardar o aspirador. Utilize a posição da parte de trás (B) quando pretender fazer uma pausa (descansar as costas).



SUBSTITUIR O SACO DO ASPIRADOR S-BAG®

O saco de poeiras, s-bag®, tem de ser substituído, o mais tardar, quando a janela do indicador estiver completamente vermelha. Veja o indicador com a escova levantada do chão.

NB: Substitua sempre o saco s-bag® quando o indicador s-bag® acender, mesmo que o saco do pó não esteja cheio (pode estar obstruído) e após utilizar um produto em pó para a limpeza de carpetes. Para obter o melhor desempenho possível, utilize o saco Ultra Long Performance que foi criado especificamente para o seu aspirador. Pode utilizar outros sacos s-bag® sintéticos. Não utilize sacos de aspirador em papel! www.s-bag.com

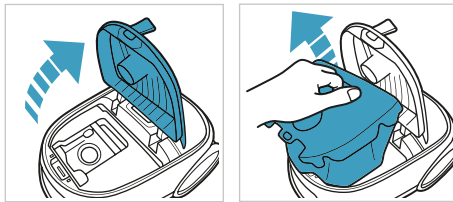

Empurrando e levantando o botão OPEN para abrir a tampa do compartimento do pó. Elevação a pega para remover o saco s-bag® com o suporte.

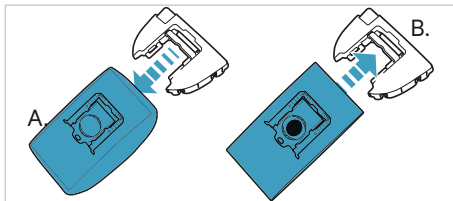

A. Puxe a parte de cartão para remover o saco s-bag® do encaixe. Esta acção fecha automaticamente o saco s-bag® e impede o pó de sair para o ar.

B. Insira um saco s-bag® novo puxando a parte de cartão até ao fim da ranhura do encaixe.

Feche a tampa. Se o saco s-bag® não ficar bem posicionado ou se o aspirador não tiver s-bag®, a tampa não fecha.

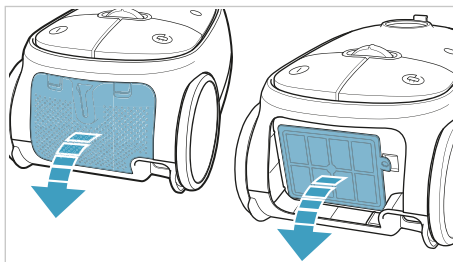

SUBSTITUIR OS FILTROS

Substitua/limpe o filtro de saída de ar a cada 5 substituições do saco de poeiras, s-bag®. Utilize filtros originais da AEG: (AEF12, AFS1W). Retire o filtro e verifique a cor da estrutura: Cor verde = Deve ser substituído por um filtro novo ou limpo; consulte 6 (filtro nonlavável). Cor azul = Substitua por um filtro novo ou lave-o.

DE

GB

ES

PT

FR

NL

IT

DE

GB

ES

PT

FR

NL

IT

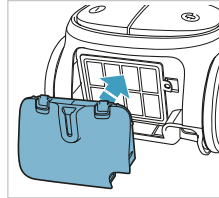
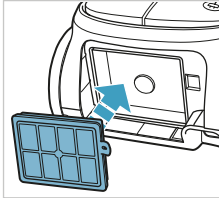
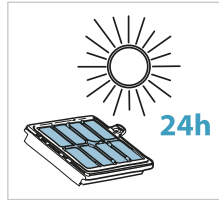
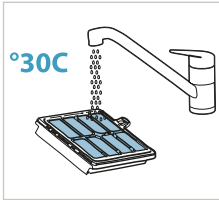

Lave a parte interior (lado sujo) em água corrente morna. Bata na armação do filtro para remover a água. Repita o procedimento quatro vezes. (**apenas no caso do filtro lavável)
NB: Não utilize produtos de lavagem. Evite tocar na superfície do filtro. Deixe o filtro secar totalmente (mín. 24 h à temperatura ambiente) antes de voltar a instalá-lo! Substitua o filtro lavável pelo menos uma vez por ano ou quando verificar que está demasiado sujo ou danificado.

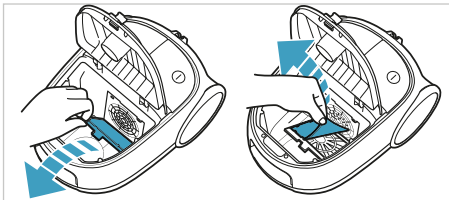

Substitua o filtro do motor (AEF54) quando estiver sujo ou após 5 substituições do s-bag®. Pressione o suporte do filtro para baixo e puxe-o para fora. Troque o filtro e feche a tampa.

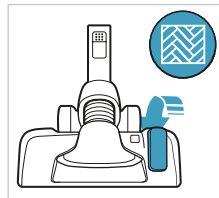
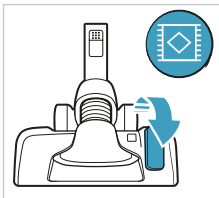

ASPIRAR COM A ESCOVA UNIVERSAL

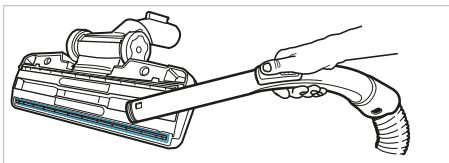

Mude a configuração da escova com o pedal. O ícone ilustra o tipo de piso para o qual a configuração é recomendada.



LIMPAR A ESCOVA UNIVERSAL

Retire a escova do tubo. Limpe a pega da mangueira.

SUGESTÕES PARA OBTER OS MELHORES RESULTADOS

NOZZLE/ACCESSORY	USE FOR:
Ferramenta de cossórios 3-em-1 	3 acessórios em 1: 1. Escova para limpar o pó em superfícies rígidas (estantes, rodapés, etc.). 2. Acessório de estofos para limpar têxteis (cortinas, sofás, etc.). 3. Tubo para frestas para espaços estreitos (atrás de radiadores, etc.).
Escova PrecisionFlow 	Escova Universal: - Para todos os tipos de piso, capaz da melhor aspiração tanto em carpetes como em pisos rígidos. - Mude a configuração da escova com o pedal. O ícone indica o tipo de piso para o qual a configuração é recomendada.
Bocal para sofás 	Bocal para sofás Utilize o bocal para sofás* para estofos, cortinas, tecidos leves etc. Reduza o poder de sucção se necessário.

Modelos com regulação manual da potência - siga os gráficos no aspirador para obter o melhor desempenho possível.

RESOLUÇÃO DE PROBLEMAS

PROBLEM	SOLUTION
O aspirador não funciona	<ul style="list-style-type: none"> • Verifique se o cabo está ligado na tomada elétrica. • Verifique se existem danos na ficha ou no cabo. • Verifique se existe algum disjuntor desligado ou fusível queimado.
A luz indicadora s-bag® está acesa	<ul style="list-style-type: none"> • Verifique se o saco s-bag® está cheio ou obstruído. • Se já tiver substituído o saco s-bag®, substitua o filtro do motor.
O aspirador deixa de funcionar	<p>É possível que o aspirador tenha aquecido demasiado: desligue o aspirador da tomada elétrica; verifique se existe alguma obstrução na escova, no tubo, na mangueira ou nos filtros. Deixe o aspirador arrefecer durante 30 minutos antes de voltar a ligá-lo.</p> <p>Se o aspirador continuar a não funcionar, contacte um Centro de Assistência Técnica AEG autorizado</p>
Redução da capacidade de sucção em relação à normal	<ul style="list-style-type: none"> • Verifique se o saco s-bag® está cheio ou obstruído. • Verifique se o filtro do motor está obstruído e precisa de substituição. • Verifique se a escova está obstruída e precisa de limpeza. • Verifique se a mangueira está obstruída apertando-a suavemente. Tenha cuidado se a obstrução tiver sido provocada por agulhas ou vidros encravados no interior da mangueira. <p>Nota: A garantia não cobre quaisquer danos provocados na mangueira por qualquer tentativa de a limpar.</p>
O aspirador aspirou água	<p>Será necessário substituir o motor num Centro de Assistência Técnica AEG autorizado.</p> <p>Os danos que forem causados pela entrada de água para o motor não estão cobertos pela garantia.</p>
Em caso de qualquer outro problema, contacte um Centro de Assistência Técnica AEG autorizado.	

DE

GB

ES

PT

FR

NL

IT

DE

GB

ES

PT

FR

NL

IT

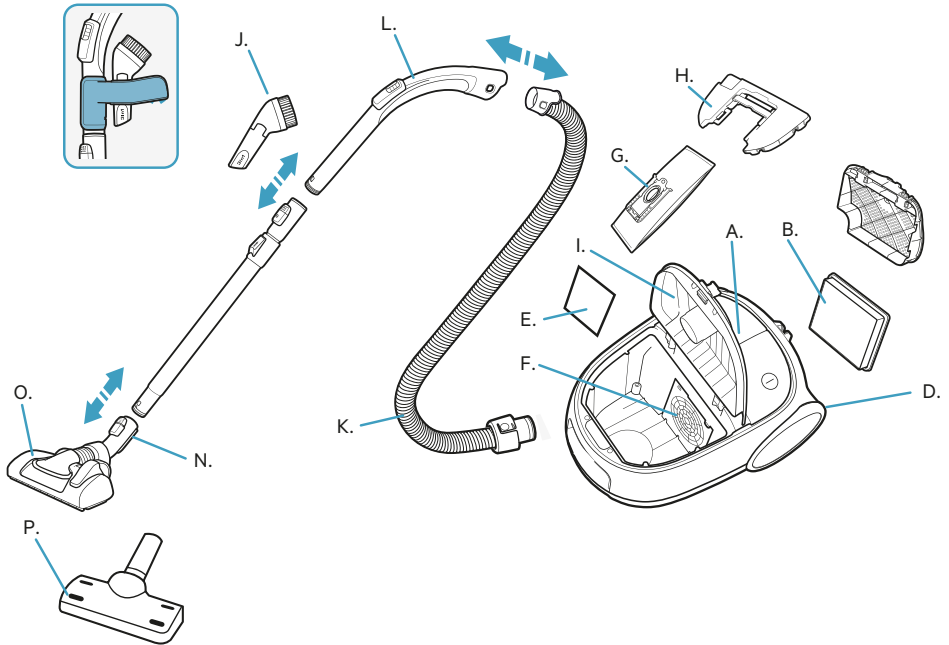
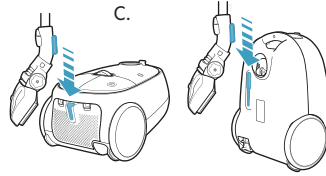

AVANT DE COMMENCER

Lisez attentivement ce manuel d'utilisation.

Assurez-vous que toutes les pièces mentionnées sont présentes dans le carton.

Prêtez tout particulièrement attention aux « Consignes de sécurité ».

DESCRIPTION DE L'ASPIRATEUR CLEAN 6000

- A. Variateur avec commande manuelle à bouton rotatif
- B. Filtre de sortie d'air
- C. Système parking
- D. Câble d'alimentation
- E. Filtre moteur
- F. Support de filtre moteur
- G. Sac à poussière s-bag®
- H. Support du sac à poussière s-bag®
- I. Couvercle du compartiment à poussière
- J. Accessoire 3-en-1
- K. Flexible
- L. Poignée
- M. Tube télescopique
- N. Clip de rangement pour le parking horizontal ou vertical
- O. Brosse PrecisionFlow
- P. Petit suceur pour canapés, tentures

DE

GB

ES

PT

FR

NL

IT

Précautions de sécurité et avertissement

Cet appareil peut être utilisé par des enfants de plus de 8 ans, ainsi que des personnes dont les capacités physiques, sensorielles et mentales sont réduites ou dont les connaissances et l'expérience sont insuffisantes, à condition d'être surveillés ou d'avoir reçu des instructions concernant l'utilisation sécurisée de l'appareil et de comprendre les risques encourus.

AVERTISSEMENT: Les Turbo Brosse* sont dotées d'une brosse rotative dans laquelle des objets peuvent se coincer. Veuillez les utiliser avec précaution et uniquement sur des surfaces adaptées. Éteignez l'aspirateur avant de retirer les objets coincés ou de nettoyer la brosse. La Turbo Brosse ne convient pas pour les moquettes à longs poils, les tapis antidérapants tels que les paillasons, et les tapis résistants à l'eau.

Les enfants doivent être surveillés, pour éviter qu'ils ne jouent avec cet appareil. Toujours débrancher la fiche de la prise avant toute opération de nettoyage ou d'entretien de votre aspirateur.

Ne jamais utiliser l'aspirateur sans filtres.

Utilisez des sacs à poussière d'origine adaptés à cet aspirateur. Les dommages causés à l'aspirateur par l'utilisation de sacs à poussière autres que les sacs d'origine ne sont pas couverts par la garantie.

Attention

Cet appareil comporte des connexions électriques:

- Ne jamais aspirer de liquide.
- Pour nettoyer l'appareil, ne le plonger dans aucun liquide.
- Le flexible doit être régulièrement vérifié et ne doit pas être utilisé s'il est endommagé.

Les éléments susmentionnés peuvent provoquer de graves dommages au moteur. La garantie ne prend pas en charge ce type de dommage.

Cet aspirateur est exclusivement destiné à un usage domestique.

Ne jamais utiliser l'aspirateur:

- À proximité de gaz inflammables, etc.
- Sur des objets pointus
- Sur des cendres chaudes ou refroidies, des mégots de cigarettes incandescentes, etc.
- Sur des particules de poussière très fines issues entre autres du plâtre, du béton ou de la farine.
- Les produits en bombe aérosol peuvent être inflammables. Ne pas vaporiser de tels produits à proximité ou sur l'aspirateur.



Précautions d'emploi du cordon d'alimentation

- Vérifier régulièrement que la prise et le cordon ne sont pas endommagés. Ne jamais utiliser l'aspirateur si le cordon est endommagé.
- Si le cordon d'alimentation est endommagé, il peut uniquement être remplacé dans un Centre Service Agréé AEG, afin d'éviter tout danger. Les dommages portés au cordon de l'aspirateur ne sont pas couverts par la garantie.
- Ne jamais tirer ni soulever l'aspirateur par le cordon. Toutes les révisions et réparations doivent être effectuées dans un Centre Service Agréé AEG.

Ranger l'aspirateur dans un endroit sec. Informations consommateur et fin de vie AEG décline toute responsabilité pour les dommages résultant d'une utilisation incorrecte de l'appareil ou en cas de modification de l'appareil. Pour plus d'informations sur la garantie et les points de contact consommateur, voir le livret de garantie inclus dans l'emballage.

Pour nous transmettre vos commentaires sur l'aspirateur ou sur les instructions d'utilisation, envoyez un e-mail à l'adresse floorcare@aeg-home.com

Appareil en fin de vie

Ce produit a été conçu dans un souci de respect de l'environnement. Tous les éléments en plastique sont marqués à des fins de recyclage. Pour plus de détails, visiter notre site Web : www.aeg-home.com. Les emballages sélectionnés sont sans danger pour l'environnement et recyclables. Recyclez les matériaux portant le symbole . Déposez les emballages dans les conteneurs prévus à cet effet. Contribuez à la protection de l'environnement et à votre sécurité, recyclez vos produits électriques et électroniques. Ne jetez pas les appareils portant le symbole  avec les ordures ménagères. Emmenez un tel produit dans votre centre local de recyclage ou contactez vos services municipaux.

* Suivant les modèles.

DE

GB

ES

PT

FR

NL

IT

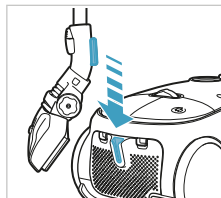
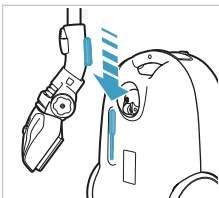
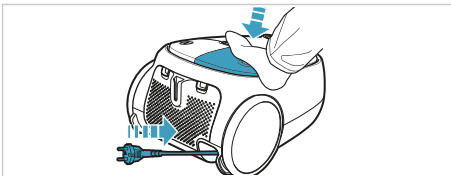
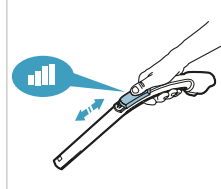
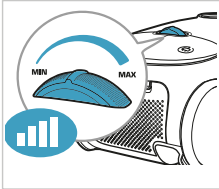
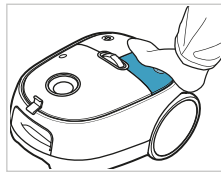
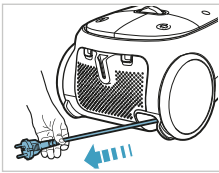
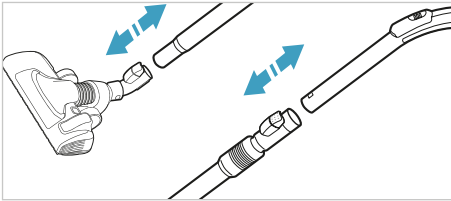
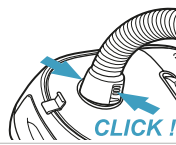
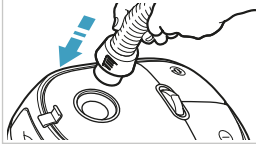
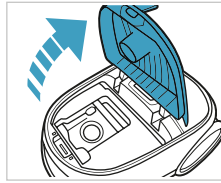
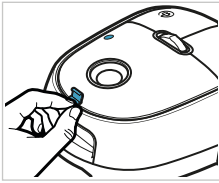

COMMENT UTILISER CET ASPIRATEUR

Pour accéder au compartiment du sac à poussière, pousser et soulever le bouton OPEN. Vérifiez que le sac à poussière (s-bag®) est en bien en placé.

Connectez le flexible au corps de l'appareil. Pour le retirer, pressez les boutons de verrouillage et tirez). Insérez le flexible dans la poignée jusqu'à ce que le bouton de verrouillage émette un clic. Pour ôter le flexible, appuyez sur le bouton de verrouillage et tirez).

Pour accéder au compartiment du sac à poussière, pousser et soulever le bouton OPEN. Vérifiez que le sac à poussière (s-bag®) est en bien en placé. Connectez le flexible au corps de l'appareil. Pour le retirer, pressez les boutons de verrouillage et tirez). Insérez le flexible dans la poignée jusqu'à ce que le bouton de verrouillage émette un clic. Pour ôter le flexible, appuyez sur le bouton de verrouillage et tirez).

MISE EN MARCHÉ/ARRÊT DE L'ASPIRATEUR ET RÉGLAGE DE LA PUISSANCE

Tirez sur le câble d'alimentation et branchez la fiche sur une prise secteur. Appuyez sur le bouton Marche/Arrêt pour allumer ou éteindre l'appareil.

Réglage de la puissance: tournez le bouton rotatif de l'aspirateur ou servez-vous du réglage de débit d'air sur la poignée.

Appuyer sur la pédale enrouleur de câble pour ranger le câble d'alimentation.

POSITIONS DE RANGEMENT

Utilisez la position parking au-dessous (A) pour porter et ranger l'aspirateur. À l'arrière (B) quand vous faites une pause (prenez soin de votre dos).



REPLACEMENT DU SAC À POUSSIÈRE, S-BAG®

Le sac à poussière s-bag® doit être remplacé au plus tard lorsque la fenêtre témoin est rouge. La vérification doit toujours se faire le suceur soulevé du sol.

Remarque: remplacez systématiquement le sac à poussière s-bag® si l'indicateur de remplissage de sac ou le témoin s-bag® est allumé, même si le sac n'est pas plein (il peut être colmaté) et après avoir utilisé une poudre de nettoyage pour moquettes. Pour obtenir les meilleures performances, utilisez le sac Ultra Long Performance qui a été spécialement conçu pour l'aspirateur CLEAN 6000. Néanmoins, il est possible d'utiliser des sacs s-bag® synthétiques compatibles avec cet aspirateur. Ne jamais utiliser de sacs à poussière en papier dans cet aspirateur! www.s-bag.com

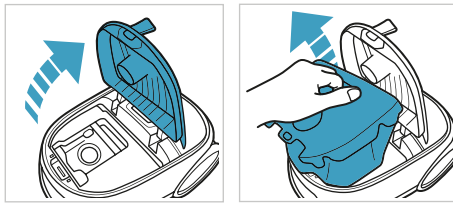

Pour accéder au compartiment du sac à poussière, pousser et soulever le bouton OPEN. Leve la poignée pour extraire le s-bag® avec le support.

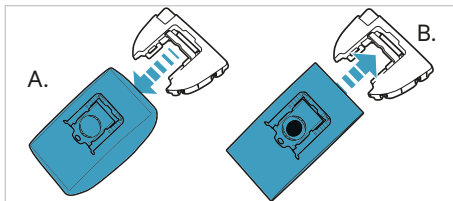

A. Tirez sur la partie cartonnée pour retirer le sac à poussière s-bag® du support de fixation. Le sac à poussière s-bag® se ferme alors automatiquement, ce qui empêche la poussière de se diffuser dans l'air.

B. Insérez un nouveau sac à poussière s-bag® en poussant la partie cartonnée bien au fond du rail du support de fixation.



Fermez le couvercle. Si le s-bag® n'est pas convenablement positionné ou s'il est manquant, il est impossible de fermer le couvercle.

REPLACEMENT DES FILTRES

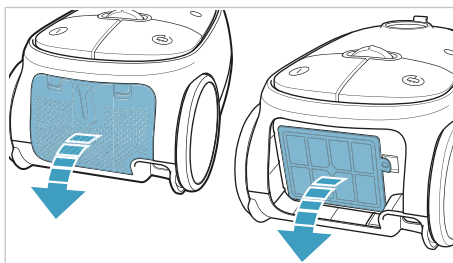

Remplacez/nettoyez le filtre de sortie d'air tous les cinq changements du sac à poussière (s-bag®). Utilisez les filtres originaux AEG: (AEF12, AFS1W). Retirez le filtre et vérifiez la couleur du cadre: Vert: doit être remplacé par un filtre neuf (filtre non lavable). Bleu: remplacez-le par un filtre neuf ou nettoyez-le.

DE

GB

ES

PT

FR

NL

IT

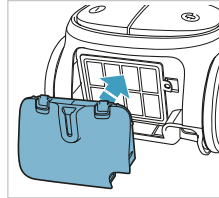
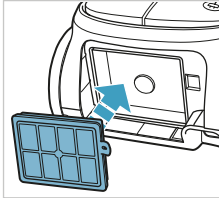
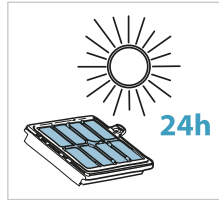
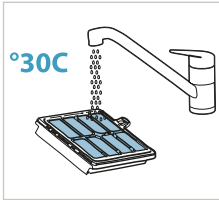

Rincez l'intérieur (côté sale) à l'eau tiède du robinet. Tapotez le cadre du filtre pour éliminer l'eau superflue. Répétez cette opération quatre fois. (**filtre lavable uniquement)

Remarque : n'utilisez pas de produit de nettoyage. Évitez de toucher la surface du filtre. Laissez le filtre sécher complètement (minimum 24 h à température ambiante) avant de le remettre en place ! Remplacer le filtre lavable au moins une fois par an, ou dès lors qu'il est sale ou endommagé.

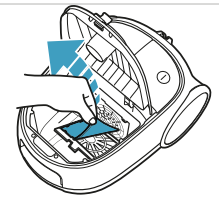
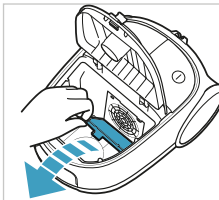

Remplacez le filtre moteur (AEF54) si celui-ci est sale ou lorsque le sac à poussière s-bag® a été remplacé 5 fois. Poussez la grille du filtre vers le bas et retirez-le filtre. Remplacez le filtre et rabattre la grille.

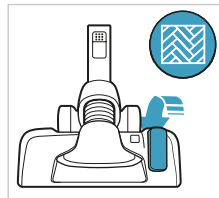
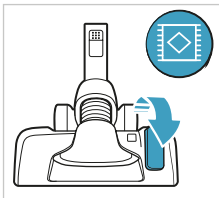

UTILISATION DE L'ASPIRATEUR AVEC LA BROSSE

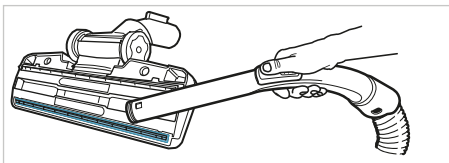

Modifiez le réglage de la brosse au moyen de la pédale. L'icône illustre le type de sols conseillé.



NETTOYAGE DE LA BROSSE

Séparez la brosse et le tube. Nettoyez à l'aide de la poignée du flexible.

ASTUCES POUR UN RESULTAT IMPECCABLE

BROSSE/ACCESSOIRE	À UTILISER POUR :
Accessoire 3 en 1 	3 accessoires en 1 : 1. Brosse meubles pour aspirer les surfaces dures (meubles, bibliothèques, plinthes, etc.). 2. Petit suceur pour aspirer les textiles (rideaux, canapés, etc.). 3. Suceur long pour aspirer les espaces étroits (arrière des radiateurs, etc.).
Brosse PrecisionFlow 	Brosse : • Pour tous les types de sols, garantit les meilleurs résultats sur les moquettes et les sols durs. • Modifiez le réglage de la brosse au moyen de la pédale. L'icône illustrera le type de sols conseillé.
Petit suceur pour canapés, tentures 	Petit suceur pour canapés, tentures: Utilisez le petit suceur pour les canapés, les rideaux, les tissus légers, etc. Si nécessaire, réduisez la puissance d'aspiration.
Modèles à régulation manuelle de la puissance – Respectez les graphismes sur l'aspirateur pour obtenir les performances optimales.	

EN CAS D'ANOMALIE DE FONCTIONNEMENT

PROBLÈME	SOLUTION
L'aspirateur ne démarre pas	<ul style="list-style-type: none"> Assurez-vous que le câble d'alimentation est branché sur le secteur. Vérifiez que la fiche et le câble ne sont pas endommagés. Vérifiez qu'aucun fusible n'a sauté.
Le témoin lumineux du sac à poussière s-bag® est allumé	<ul style="list-style-type: none"> Vérifiez que le sac à poussière s-bag® ne soit pas plein ou colmaté. Si vous avez déjà remplacé le sac à poussière s-bag®, changez le filtre moteur.
L'aspirateur s'arrête	L'aspirateur a peut-être surchauffé : débranchez-le du secteur ; assurez-vous que la brosse, le tube, le flexible ou les filtres ne sont pas obstrués. Attendez 30 minutes que l'aspirateur refroidisse avant de le rebrancher. Si l'aspirateur ne fonctionne toujours pas, consultez le service après-vente agréé AEG.
Réduction de la capacité d'aspiration	<ul style="list-style-type: none"> Vérifiez que le sac à poussière s-bag® n'est pas plein ou colmaté. Assurez-vous que le filtre moteur n'est pas colmaté et ne doit pas être changé. Assurez-vous que la brosse n'est pas obstruée et ne doit pas être nettoyée. Assurez-vous que le flexible n'est pas obstrué en le comprimant légèrement. Cependant, soyez vigilants en cas d'obstruction causée par du verre ou des aiguilles coincés à l'intérieur du flexible. Note : la garantie ne couvre pas les dommages du flexible causés lors de son nettoyage.
De l'eau a été aspirée à l'intérieur de l'aspirateur	Il sera nécessaire de faire remplacer le moteur par un centre de service après-vente AEG agréé. Les dommages subis par le moteur du fait de la pénétration d'eau ne sont pas couverts par la garantie.
Pour tout autre problème, consultez un centre de service après-vente AEG agréé.	

DE

GB

ES

PT

FR

NL

IT

DE

GB

ES

PT

FR

NL

IT

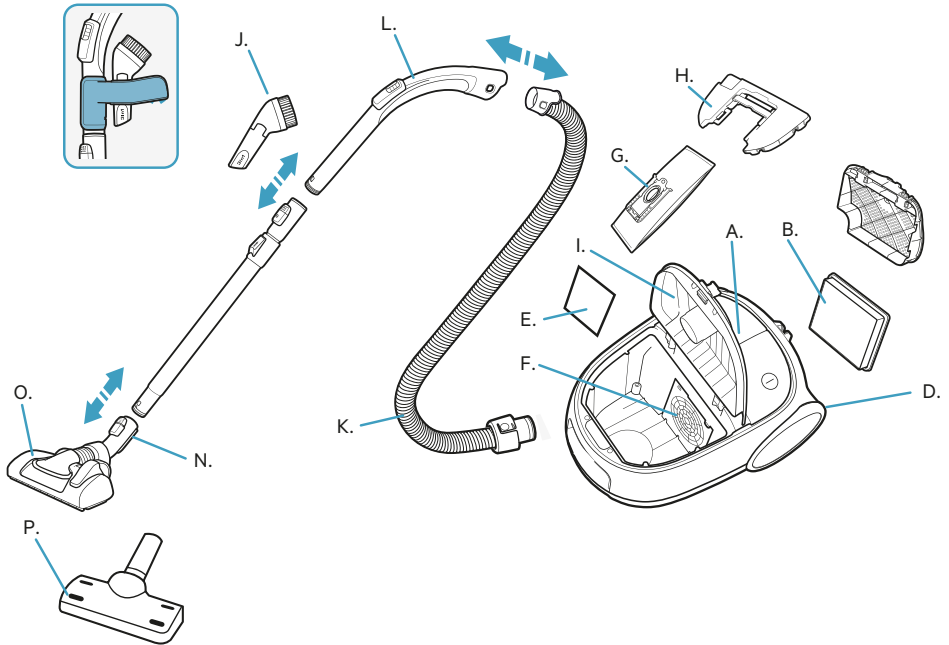
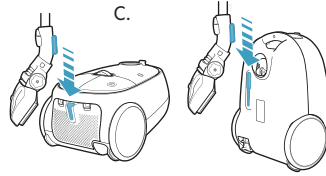

ANTES DE INICIAR

Leia este manual atentamente.

Verifique se a embalagem inclui todas as peças mencionadas.

Preste particular atenção ao capítulo “Precauções de segurança”!

BESCHRIJVING VAN CLEAN 6000-STOFZUIGER

- A. Display met handmatige bediening met draaiknop
- B. Uitlaatfilter
- C. Parkeermogelijkheden
- D. Stroomkabel
- E. Motorfilter
- F. Motorfilterhouder
- G. s-bag®
- H. s-bag®-houder
- I. Deksel stofcompartiment
- J. 3-in-1 mondstuk
- K. Slang
- L. Handgreep
- M. Telescopische buis
- N. Opbergklem
- O. PrecisionFlow-mondstuk
- P. Mondstuk voor bekleding

DE

GB

ES

PT

FR

NL

IT

Veiligheidsvereiste en waarschuwing

Dit apparaat kan worden gebruikt door kinderen van 8 jaar en ouder en door mensen met beperkte lichamelijke, zintuiglijke of verstandelijke vermogens of een gebrek aan ervaring en kennis, indien zij onder toezicht staan of instructies hebben gekregen over het veilig gebruiken van het apparaat en indien zij de eventuele gevaren begrijpen.

WAARSCHUWING: Turbomondstukaccessoires* zijn voorzien van een roterende borstel waarin deeltjes vast kunnen komen te zitten. Let bij het gebruik van deze accessoires goed op en gebruik ze alleen op de bedoelde oppervlakken. Schakel de stofzuiger uit voordat u vastgelopen deeltjes verwijdert of de borstel schoonmaakt. Het Turbo mondstuk is niet geschikt voor tapijten met diepe polen en lange franjes, antislip tapijten zoals deurmatten of waterbestendige tapijten.

Let op dat kinderen niet met het apparaat spelen.

Trek altijd de stekker uit het stopcontact voordat u het apparaat gaat reinigen of onderhouden.

Gebruik de stofzuiger nooit zonder filters.

Gebruik altijd originele s-bag® stofzuigerzakken die geschikt zijn voor deze specifieke stofzuiger. Schade die wordt toegebracht aan de stofzuiger door het verkeerde gebruik van niet-originele stofzuigerzakken wordt niet gedekt door de garantie.

Waarschuwing

Dit apparaat bevat elektrische verbindingen.

- Zuig nooit vloeistoffen op.
- Dompel het apparaat nooit in water om het schoon te maken.
- Controleer de slang regelmatig en gebruik deze niet als u beschadigingen opmerkt.

Bovengenoemde zaken kunnen schade aan de motor veroorzaken.

Dergelijke schade valt niet onder de garantie.

De stofzuiger is uitsluitend bestemd voor huishoudelijk gebruik.

Gebruik de stofzuiger nooit in deze situaties

- In de buurt van ontvlambare gassen, enz.
- Bij scherpe voorwerpen.
- Voor hete of koude as, brandende sigarettenpeuken, enz.
- Voor fijn stof van bijvoorbeeld gips, beton of bloem.

Voorzorgsmaatregelen betreffende het elektrische snoer

- Controleer regelmatig of de stekker en het snoer niet beschadigd zijn. Gebruik de stofzuiger nooit als het snoer beschadigd is.

- Als het snoer is beschadigd, mag dit alleen bij een erkend AEG Service Centre worden vervangen om risico te vermijden. Schade aan het snoer van de stofzuiger valt niet onder de garantie.
- Nooit door middel van het snoer de stofzuiger naar u toe trekken of optillen.

Alle servicebeurten en reparaties moeten uitgevoerd worden door een erkend AEG Service Centre. Bewaar de stofzuiger op een droge plaats.

Klantinformatie en milieubeleid

AEG wijst alle aansprakelijkheid van de hand voor schade die ontstaat als gevolg van onjuist gebruik van het apparaat of onbevoegde aanpassingen van het apparaat. Zie het bijgesloten garantieboekje voor meer informatie over de garantie en contactpersonen voor klanten. Als u opmerkingen hebt over de stofzuiger of over de handleiding, kunt u een e-mail sturen naar floorcare@aeg-home.com.

Milieubeleid

Het ontwerp van dit product is zeer milieuvriendelijk. Alle kunststof onderdelen kunnen worden hergebruikt. Ga voor meer informatie naar onze website: www.aeg-home.com. Het verpakkingsmateriaal is geselecteerd op milieuvriendelijkheid en kan worden gerecycled. Recycle de materialen met het symbool . Gooi de verpakking in een geschikte verzamelcontainer om het te recyclen. Help om het milieu en de volksgezondheid te beschermen en recycle het afval van elektrische en elektronische apparaten. Gooi apparaten gemarkeerd met het symbool  niet weg met het huishoudelijk afval. Breng het product naar het milieustation bij u in de buurt of neem contact op met de gemeente.

* Alleen bepaalde modellen.

DE

GB

ES

PT

FR

NL

IT

DE

GB

ES

PT

FR

NL

IT

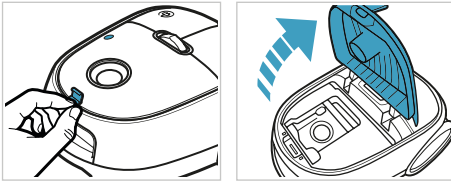

GEBRUIK VAN DE STOFZUIGER

Open het deksel van het stofcompartiment door. Controleer of er een stofzuigerzak (s-bag®) werd geplaatst.



Plaats de slang in de stofzuiger (om hem te verwijderen, drukt u op de vergrendelknoppen en trekt u eraan). Breng de slang in de slanghandgreep tot de vergrendelknop klikt (om ze te verwijderen, drukt u op de vergrendelknop en trekt u eraan).

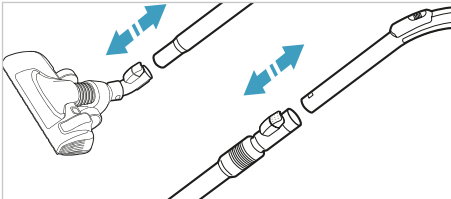

Bevestig de telescopische buis op het mondstuk. Bevestig de telescopische buis op de slanghandgreep (om ze te verwijderen, drukt u op de vergrendelknop en trekt u eraan). Verstel de telescopische buis door de vergrendeling vast te houden met één hand en met de andere hand aan de handgreep te trekken.

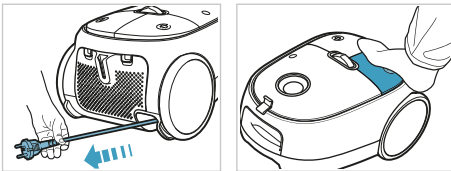

DE STOFZUIGER STARTEN/STOPPEN EN HET ZUIGVERMOGEN REGELEN

Trek de stroomkabel uit en sluit deze aan op het lichtnet. Druk op de AAN/UIT-knop om de stofzuiger in/uit te schakelen.

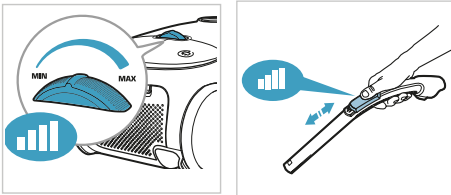

Het zuigvermogen regelen: Draai aan de draaiknop op de stofzuiger of gebruik de luchtklep op de handgreep.*

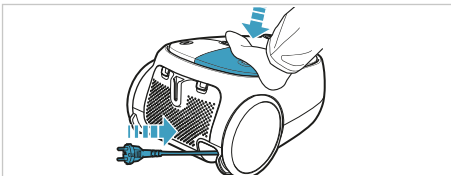

Druk na het stofzuigen op de REWIND-knop om de kabel terug op te rollen.

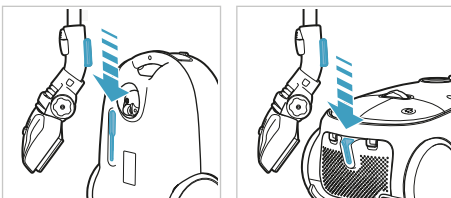

PARKEERPOSITIES

Gebruik de parkeerpositie of onderkant (A) om de stofzuiger te dragen en op te bergen. Op de achterkant (B) voor een pauze (om uw rug te sparen).



DE STOFZUIGERZAK, S-BAG®, VERVANGEN

De stofzak/s-bag® moet in ieder geval worden vervangen wanneer het indicatiewin-
deur helemaal rood is. Lees het venster af terwijl u het
mondstuk omhoog houdt.

NB: Vervang de s-bag® altijd wanneer het
s-bag® indicatielampje brandt, ook al is de
s-bag® niet vol (hij kan verstopt zijn), en na het
gebruik van reinigingspoeder voor tapijten.
Gebruik voor optimale prestaties de Ultra Long
Performance-zak, die speciaal is ontworpen voor
uw stofzuiger. U kunt ook andere synthetische
s-bag®'s gebruiken. Gebruik geen papieren
stofzuigerzakken! www.s-bag.com

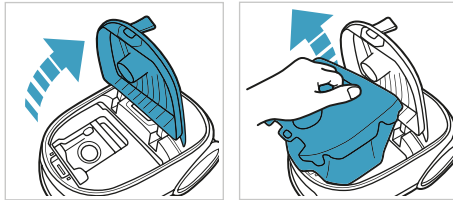

Drukken en opheffen van de OPEN-knop om
het stofcompartiment te openen. Optillen aan
de handgreep om de s-bag® met de houder te
verwijderen.

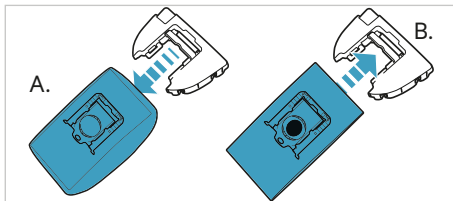

A. Trek aan het karton om de -bag® uit de
insteekhouder te tillen. De s-bag® wordt zo
automatisch gesloten en er kan geen stof meer
ontsnappen.

B. Breng een nieuwe s-bag® aan door het
karton tot aan het einde van de groef op de
insteekhouder te duwen.



Sluit het deksel. Als de s-bag® niet goed
geplaatst is of niet is aangebracht, kan het
deksel niet worden gesloten.

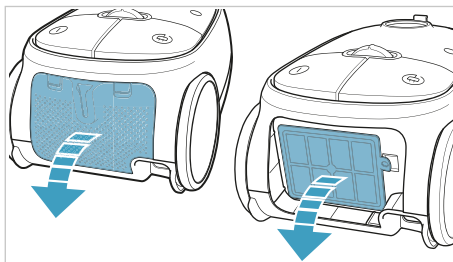

DE FILTERS VERVANGEN

Vervang/reinig het uitlaatfilter bij elke vijfde
keer dat u de stofzak/s-bag® vervangt. Gebruik
originele AEG-filters: (AEF12, AFS1W). Løft ut
filteret, og se på fargen på rammen: Grønn = Het
filter moet worden vervangen door een nieuwe
(niet-wasbaar filter). Blauw = Vervang door een
nieuwe filter of reinig de huidige.

DE

GB

ES

PT

FR

NL

IT

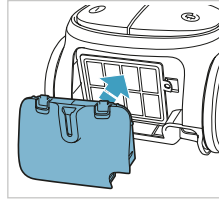
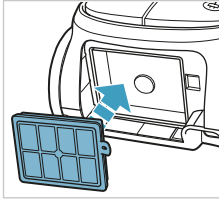
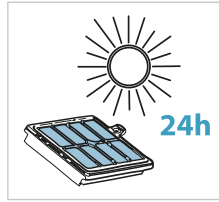
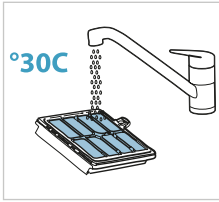

Spoel de binnenkant (vuile kant) met lauwwarm leidingwater. Tik op het filterframe om het water te verwijderen. Herhaal het proces vier keer.

(*uitsluitend uitwasbare filters)

NB: Gebruik geen schoonmaakmiddelen.

Vermijd de aanraking van het filteroppervlak.

Laat het filter volledig drogen (min. 24 u op kamertemperatuur) alvorens het terug te plaatsen! Vervang het uitwasbare filter minstens eenmaal per jaar of wanneer het zeer vuil of beschadigd is.

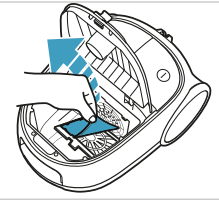
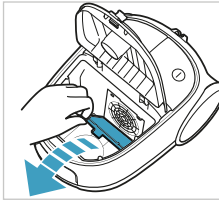

Vervang het motorfilter (AEF54) wanneer het vuil is of na iedere 5e s-bag®. Druk op de filterhouder en verwijder deze. Vervang het filter en sluit het deksel.

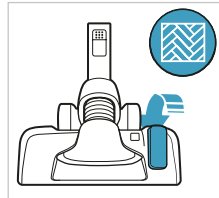
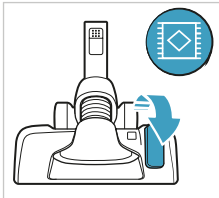

STOFZUIGEN MET HET UNIVERSELE MONDSTUK

Wijzig de instelling van het mondstuk met de pedaal. Het pictogram toont het aanbevolen vloertype.

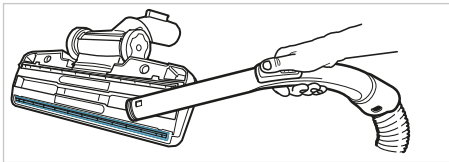

HET UNIVERSELE MONDSTUK REINIGEN

Koppel het mondstuk los van de buis. Reinig het met de slanghandgreep.

TIPS OM DE BESTE RESULTATEN TE VERKRIJGEN

MONDSTUK/ACCESSOIRE	TE GEBRUIKEN VOOR:
3in1 ACCESSOIRE 	3 mondstukken in 1: 1. Stofzuigmondstuk voor harde oppervlakken (boekenrekken, plinten enz.). 2. Bekledingmondstuk voor stoffen (gordijnen, bekledingen enz.). 3. Spleetmondstuk voor nauwe ruimtes (achter radiatoren enz.).
PrecisionFlow-mondstuk 	Universeel mondstuk: • Voor alle vloertypes, gegarandeerd de beste stofopname, zowel op tapijten als op harde vloeren. • Wijzig de instelling van het mondstuk met de pedaal. Het pictogram toont het aanbevolen vloertype.
Mondstuk voor bekleding 	Mondstuk voor bekleding Gebruik het mondstuk voor bekleding voor banken, gordijnen, lichtgewicht stoffen, enz. Verminder zo nodig de zuigkracht.

Modellen met handmatige vermogensregeling – volg de afbeeldingen op de stofzuiger voor optimale prestaties.

PROBLEEMOPLOSSING

PROBLEEM	SOLUTION
De stofzuiger start niet	<ul style="list-style-type: none"> Controleer of de kabel is aangesloten op het lichtnet. Controleer of de stekker en kabel niet beschadigd zijn. Controleer of er een zekering is doorgebrand.
Het s-bag® indicatielampje brandt	<ul style="list-style-type: none"> Controleer of de s-bag® vol of verstopt is. Als u de s-bag® al hebt vervangen, vervang dan het motorfilter.
De stofzuiger stopt	De stofzuiger kan oververhit zijn: koppel de stofzuiger los van het lichtnet; controleer of het mondstuk, de buis, de slang of de filters verstopt zijn. Laat de stofzuiger 30 minuten afkoelen voor u de stekker opnieuw aansluit. Als de stofzuiger nog steeds niet werkt, neem dan contact op met een erkend servicecentrum van AEG.
Vermindering van zuigvermogen	<ul style="list-style-type: none"> Controleer of de s-bag® vol of verstopt is. Controleer of het motorfilter verstopt is en toe is aan vervanging. Controleer of het mondstuk verstopt is en moet worden vrijgemaakt. Controleer of de slang verstopt is door er zachtjes op te knijpen. Wees hierbij echter wel voorzichtig, aangezien de obstructie mogelijk is veroorzaakt door in de slang vastgeklemd glas of een naald. Opmerking: De garantie dekt geen schade aan de slang die ontstaat bij de reiniging van de slang.
De stofzuiger heeft water opgezogen	De motor moet worden vervangen in een erkend servicecentrum van AEG. Schade aan de motor veroorzaakt door het binnendringen van water wordt niet gedekt door de garantie

Neem voor verdere problemen contact op met een erkend servicecentrum van AEG.

DE

GB

ES

PT

FR

NL

IT

DE

GB

ES

PT

FR

NL

IT

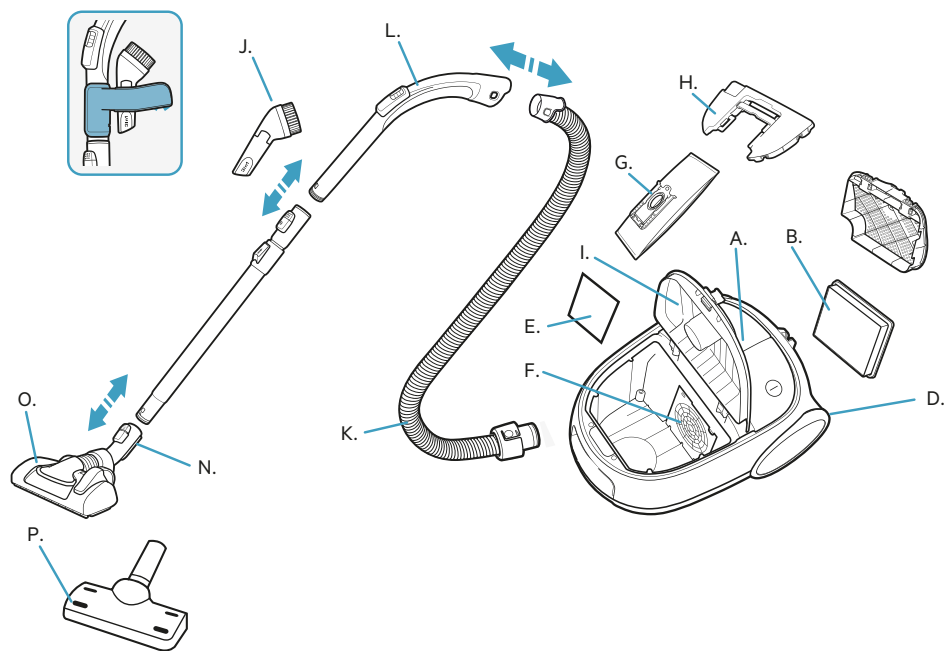
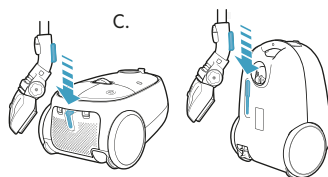

PRIMA DI INIZIARE

Leggere attentamente il presente manuale.

Accertarsi che tutti i componenti descritti siano disponibili.

Prestare particolare attenzione alle norme di sicurezza.

DESCRIZIONE DELL'ASPIRAPOLVERE CLEAN 6000

- A. Display con manopola di controllo manuale
- B. Filtro d'usucita
- C. Slot per riposizionamento
- D. Cavo di alimentazione
- E. Filtro motore
- F. Supporto del filtro motore
- G. s-bag®
- H. Supporto s-bag®
- I. Coperchio vano raccogli polvere
- J. Accessorio 3-in-1
- K. Tubo
- L. Impugnatura
- M. Tubo telescopico
- N. Gancio per riposizionamento
- O. Spazzola PrecisionFlow
- P. Spazzola per tappezzeria

DE

GB

ES

PT

FR

NL

IT

Requisiti e avvertenze per la sicurezza

Questa apparecchiatura può essere usata da bambini a partire dagli 8 anni e da adulti con limitate capacità fisiche, sensoriali o mentali o con scarsa esperienza o conoscenza sull'uso dell'apparecchiatura, solamente se sorvegliati o se sono stati istruiti relativamente all'uso dell'apparecchiatura e se hanno compreso i rischi coinvolti.

AVVERTENZA: Turbo* degli accessori manuali sono dotate di una spazzola rotante che potrebbe intasarsi.

Utilizzarle con attenzione e soltanto sulle superfici adatte. Spegnerle l'aspirapolvere prima di rimuovere eventuali oggetti intrappolati o pulire la spazzola. La Turbospazzola non è adatta per tappeti a fibre e frange lunghe o spesse, per tappeti antiscivolo come gli zerbini o tappeti resistenti all'acqua.

Sorvegliare i bambini per evitare che giochino con l'apparecchio. Prima di effettuare la pulizia o la manutenzione dell'apparecchio, scollegare la spina dall'alimentazione elettrica.

Non utilizzare mai l'aspirapolvere senza filtri.

Utilizzare sempre i sacchetti s-bag® adatti a questo specifico aspirapolvere. I danni causati all'aspirapolvere da un uso non corretto di sacchetti non originali non sono coperti dalla garanzia.

Avvertenza

L'apparecchio contiene collegamenti elettrici:

- Non aspirare mai liquidi
- Non immergere l'apparecchio in detergenti liquidi
- Controllare regolarmente lo stato del flessibile e non utilizzarlo se danneggiato.

I casi sopracitati possono causare seri danni al motore e non sono coperti da garanzia. L'aspirapolvere è destinato solo all'uso domestico.

Non utilizzare mai l'aspirapolvere

- In prossimità di gas infiammabili ecc.
- Su oggetti appuntiti
- Su cenere calda o fredda, mozziconi di sigaretta accesi, ecc.
- Su polvere fine, ad esempio intonaco, calcestruzzo, farina.

Precauzioni per il cavo elettrico



- Controllare regolarmente che la spina e il cavo non siano danneggiati. Non utilizzare l'aspirapolvere se il cavo è danneggiato.
- Se il cavo di alimentazione è danneggiato, deve essere sostituito da un

centro di assistenza AEG autorizzato per evitare eventuali pericoli. Gli eventuali danni al cavo dell'aspirapolvere non sono coperti dalla garanzia.

- Non utilizzare mai il cavo per tirare o sollevare l'aspirapolvere.

Qualsiasi intervento di manutenzione e riparazione deve essere eseguito presso un centro di assistenza autorizzato AEG. Riporre l'aspirapolvere in un luogo asciutto. Informazioni per l'utente e politica di sostenibilità AEG declina ogni responsabilità per tutti i danni derivanti da un uso improprio o in caso di manomissione dell'apparecchio. Per ulteriori informazioni sui contatti in merito a garanzia e servizio clienti, consultare l'opuscolo relativo alla garanzia accluso nella confezione. Per commenti relativi all'aspirapolvere o al manuale delle Istruzioni per l'uso e per informazioni sui centri di assistenza tecnica autorizzati AEG chiamare il numero telefonico 800 117511.

Politica della sostenibilità

Questo prodotto è progettato nel rispetto dell'ambiente. Tutte le parti in plastica sono riciclabili. Per ulteriori dettagli, consultare il sito Web: www.aeg-home.com Il materiale di imballaggio è ecologico e riciclabile. Riciclare i materiali con il simbolo . Buttare l'imballaggio negli appositi contenitori per il riciclaggio. Aiutare a proteggere l'ambiente e la salute umana e a riciclare rifiuti derivanti da apparecchiature elettriche ed elettroniche. Non smaltire le apparecchiature che riportano il simbolo  insieme ai normali rifiuti domestici. Portare il prodotto al punto di riciclaggio più vicino o contattare il comune di residenza.

* Solo per alcuni modelli.

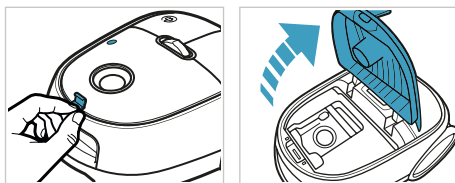

COME UTILIZZARE L'ASPIRAPOLVERE

Aprire il coperchio del vano raccogli-polvere. Controllare che il sacchetto raccogli-polvere (s-bag®) sia al suo posto.



Inserire il tubo flessibile nell'aspirapolvere (per estrarlo, premere i pulsanti di bloccaggio e tirare). Inserire il tubo flessibile nella rispettiva impugnatura fino a sentire uno scatto del pulsante di bloccaggio (per rilasciarlo, premere il pulsante di bloccaggio e tirare).

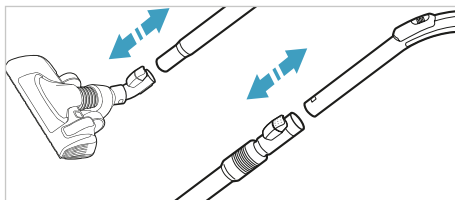

Collegare il tubo telescopico alla spazzola. Collegare il tubo telescopico all'impugnatura del tubo flessibile (per estrarlo, premere il pulsante di bloccaggio e tirare). Regolare il tubo telescopico tenendo l'elemento di bloccaggio con una mano e tirando l'impugnatura con l'altra.

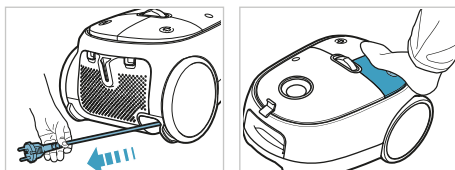

AVVIO/ARRESTO DELL'ASPIRAPOLVERE E REGOLAZIONE DELLA POTENZA ASPIRANTE

Estrarre il cavo di alimentazione e collegarlo alla rete elettrica. Premere il pulsante On/Off per accendere e spegnere l'aspirapolvere.

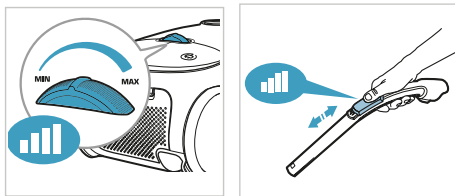

Regolazione della potenza di aspirazione: girare la manopola sull'aspirapolvere o utilizzare la valvola dell'aria sull'impugnatura.

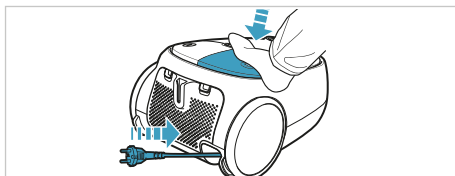

Dopo la pulizia, premere il pulsante REWIND per riavvolgere il cavo.

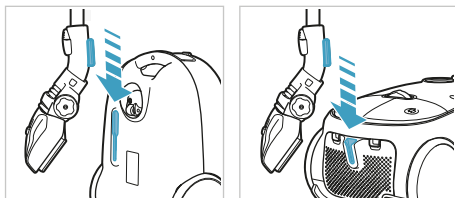

POSIZIONI DI STAZIONAMENTO

Utilizzare la posizione di parcheggio in basso (A) per trasportare e riporre l'aspirapolvere. Quella posteriore (B) quando ci si ferma (per far riposare la schiena).



SOSTITUZIONE DEL SACCHETTO, S-BAG®

Il sacchetto raccogli-polvere s-bag® deve essere sostituito al più tardi quando la finestra dell'indicatore diventa completamente rossa. Controllare la spia con la bocchetta sollevata. NB: sostituire sempre il sacchetto s-bag® quando la spia s-bag® si accende anche se l's-bag® non è pieno (potrebbe essere ostruito) e dopo aver utilizzato del detergente in polvere per la pulizia della moquette. Per ottenere i migliori risultati possibili, utilizzare il sacchetto Ultra Long Performance sviluppato specificamente per l'aspirapolvere. Si possono utilizzare anche altri sacchetti s-bag® sintetici. Non utilizzare sacchetti di carta! www.s-bag.com

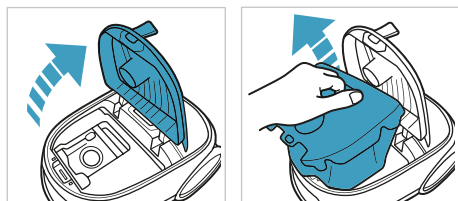

Premendo e sollevando il pulsante OPEN per aprire il vano raccogli-polvere. Sollevamento l'impugnatura per estrarre l's-bag® con il supporto.

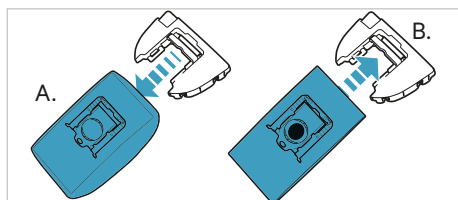

A. Tirare il cartone per rimuovere il sacchetto s-bag® dal supporto. In questo modo il sacchetto s-bag® viene automaticamente sigillato evitando la fuoriuscita di polvere.
B. Inserire un nuovo sacchetto s-bag® spingendo il cartone lungo la scanalatura del supporto.



Chiudere il coperchio. Se l's-bag® non è inserito correttamente o se non è stato applicato, il coperchio non si chiude.

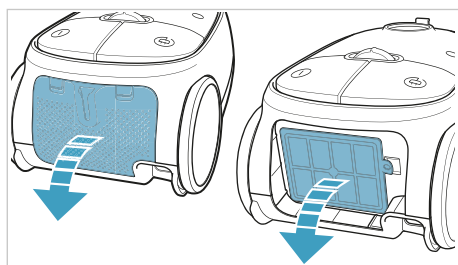

SOSTITUZIONE DEI FILTRI

Sostituire/pulire il filtro di scarico ogni 5 sostituzioni del sacchetto raccogli-polvere s-bag®. Usare filtri originali AEG: (AEF12, AFS1W). Estrarre il filtro sollevandolo e controllare il colore del telaio: Verde = Deve essere sostituito con un filtro nuovo (filtro non lavabile). Blu = Sostituire con un filtro nuovo o pulito.

DE

GB

ES

PT

FR

NL

IT

DE

GB

ES

PT

FR

NL

IT

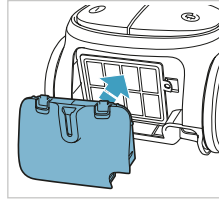
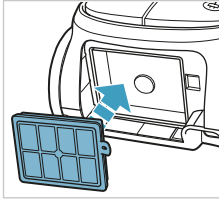
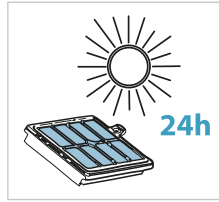
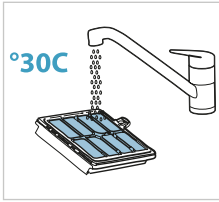

Sciacquare l'interno (la parte sporca) in acqua di rubinetto tiepida. Picchiettare sul telaio del filtro per eliminare l'acqua. Ripetere la procedura quattro volte. (** solo per i filtri lavabili)

NB: non utilizzare detergenti. Evitare di toccare la superficie del filtro. Far asciugare completamente il filtro (min. 24 ore a temperatura ambiente) prima di applicarlo di nuovo! Sostituire il filtro lavabile almeno una volta l'anno o quando è molto sporco o danneggiato.

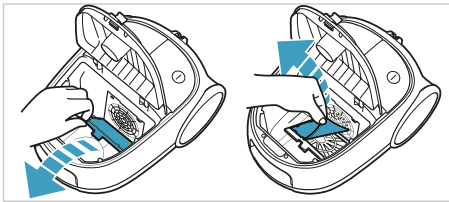

Sostituire il filtro del motore (AEF54) quando è sporco o ogni 5 sostituzioni dell's-bag®. Premere il supporto del filtro ed estrarlo. Sostituire il filtro e chiudere il coperchio.

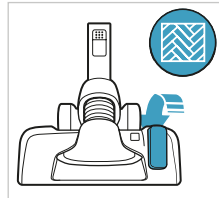
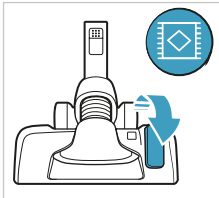

ASPIRAZIONE CON LA SPAZZOLA COMBINATA

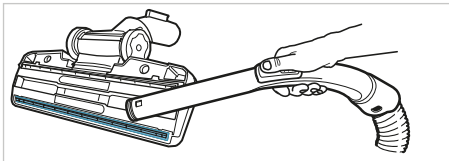

Cambiare l'impostazione della spazzola con il pedale. Il simbolo indica il tipo di pavimento consigliato.



PULIZIA DELLA SPAZZOLA COMBINATA

Scollegare la spazzola dal tubo. Pulirla con l'impugnatura del tubo flessibile.

SUGGERIMENTI PER OTTENERE I MIGLIORI RISULTATIS

SPAZZOLA/ACCESSORIO	DA UTILIZZARE PER:
Accessorio 3-in-1 	3 accessori in 1: 1. Aspirapolvere per superfici dure (librerie, mensole e così via). 2. Aspirapolvere per tessuti (tende, tappezzeria e così via). 3. Accessorio per fessure per gli spazi ristretti (dietro i radiatori e così via).
Spazzola PrecisionFlow 	Spazzola combinata: - Per tutti i tipi di pavimenti, garantisce la migliore raccolta su moquette e pavimenti duri. - Variazione dell'impostazione della bocchetta con il pedale. Il simbolo indica il tipo di pavimento consigliato.
Bocchetta per tappezzeria 	Bocchetta per tappezzeria Utilizzare la bocchetta per imbottiti per divani, tendaggi, tessuti leggeri, ecc. Se necessario, ridurre la potenza di aspirazione.

Modelli con regolazione manuale della potenza - seguire i disegni sull'aspirapolvere per ottenere risultati eccellenti.

RISOLUZIONE DEI PROBLEMI

PROBLEMA	SOLUZIONE
L'aspirapolvere non si avvia	<ul style="list-style-type: none"> • Accertarsi che il cavo sia collegato alla rete di alimentazione. • Accertarsi che la spina e il cavo non siano danneggiati. • Accertarsi che non ci siano fusibili bruciati.
La spia s-bag® è accesa	<ul style="list-style-type: none"> • Controllare che l's-bag® non sia pieno o bloccato. • Se l's-bag® è già stato sostituito, sostituire il filtro del motore.
L'aspirapolvere si spegne e non funziona più	L'aspirapolvere potrebbe essersi surriscaldato: staccarlo dalla rete di alimentazione; controllare se spazzola, tubo, tubo flessibile o filtri sono ostruiti. Far raffreddare l'aspirapolvere per 30 minuti prima di collegarlo di nuovo. Se l'aspirapolvere non funziona, contattare un centro di assistenza AEG autorizzato.
Riduzione della capacità di aspirazione rispetto al solito	<ul style="list-style-type: none"> • Controllare che l's-bag® non sia pieno o bloccato. • Controllare se il filtro del motore è ostruito e va sostituito. • Controllare se la spazzola è ostruita e va liberata. • Controllare se il tubo flessibile è ostruito schiacciandolo delicatamente. Tuttavia, fare attenzione nel caso l'ostruzione sia dovuta a vetro o aghi incastrati nel tubo flessibile. Nota: la garanzia non copre danni al tubo flessibile causati dalla pulizia.
L'aspirapolvere ha aspirato dell'acqua	Sarà necessario sostituire il motore presso un centro assistenza autorizzato AEG. Eventuali danni al motore causati dalla penetrazione di acqua non sono coperti dalla garanzia.

Per qualsiasi ulteriore problema, contattare un centro di assistenza autorizzato AEG.

DE

GB

ES

PT

FR

NL

IT





VISIT OUR WEBSITE TO:



Get usage advice, brochures,
trouble shooter, service information:
www.aeg.com



Register your product for better service:
www.aeg.com/productregistration



Buy Consumables & Accessories for
your appliance: shop.aeg.com

CONSUMABLES & ACCESSORIES



shop.aeg.com



Performance Kit
Ref: APKVX
Part nr: 900922965



Duster
Ref: AZE144
Part nr: 900923357



Trinity pet nozzle
Ref: AZE145
Part nr: 900923365



s-bag® Classic
Long Performance
Ref: GR201S
Part nr: 9001684746



s-bag® Anti-odour
Ref: GR203S
Part nr: 9001684753



s-bag® Anti-allergy
Ref: GR206S
Part nr: 9001684761



s-filter®
Hygiene non-Washable
Ref: AEF12
Part nr: 9001966697



Allergy Plus Washable
Ref: AFS1W
Part nr: 9001677690



shop.aeg.com



Electrolux Hausgeräte GmbH
Fürther Straße 24-6
D-90429 Nürnberg
Germany

www.aeg-home.com



A24558301