

CONSTRUCTOR®

CTM151-150



FR TOURET À MEULER

TRADUCTION DES INSTRUCTIONS D'ORIGINE

NL BANKSLIJPMOLEN

VERTALING VAN DE ORIGINELE INSTRUCTIES

GB BENCH GRINDER

ORIGINAL INSTRUCTIONS

DE TISCHSCHLEIFMASCHINE

ÜBERSETZUNG DER ORIGINALANLEITUNG

IT MOLATRICE DA TAVOLO

TRADUZIONE DELLE ISTRUZIONI ORIGINALI

Y2020



Sous réserve de modifications / Technische wijzigingen voorbehouden / Subject to technical modifications
Technische Änderungen vorbehalten / Con riserva di eventuali modifiche tecniche

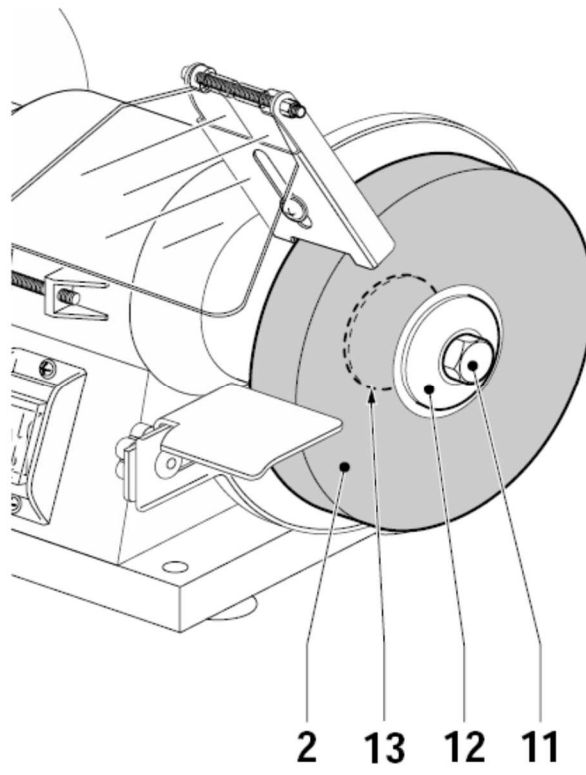
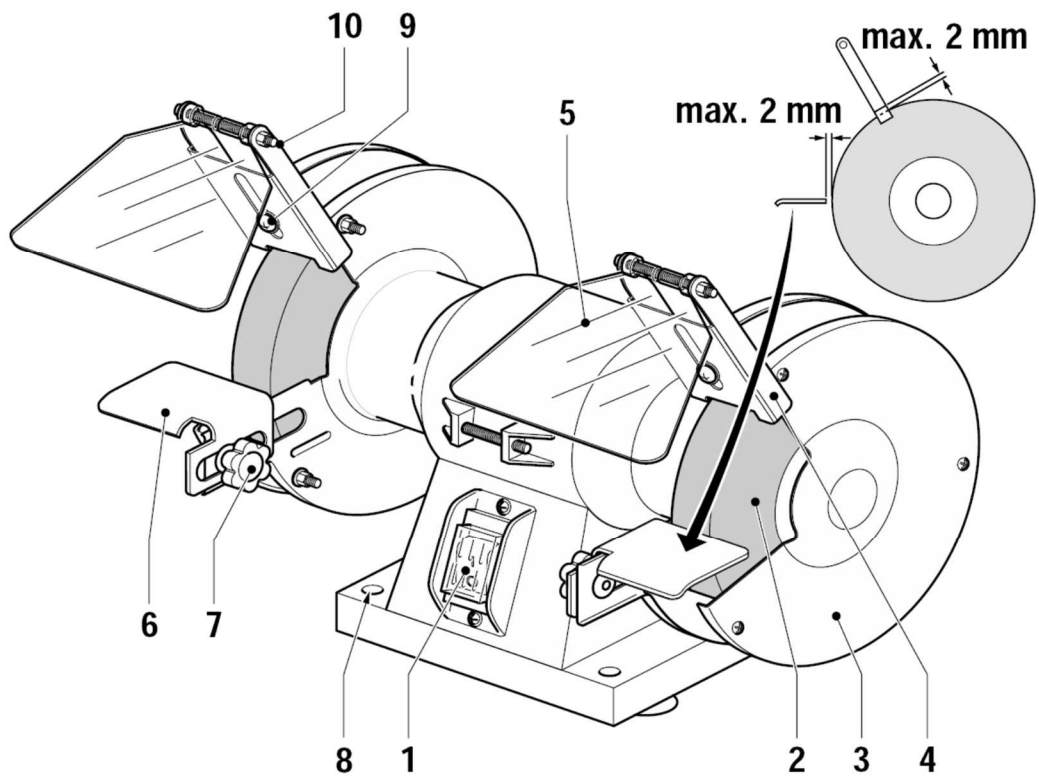

FR TOURET À MEULER

UTILISATION

Cette meuleuse à sec est un outil à usages multiples utilisé pour le meulage grossier et fin. L'outil a été développé principalement pour l'usinage et l'affûtage de couteaux, ciseaux, cisailles, burins, etc. et des outils à bords tranchants. Toutes les autres applications sont expressément exclues.

	MISE EN GARDE! Pour votre propre sécurité, lisez préalablement ce manuel et les consignes de sécurité générales avant d'utiliser la machine. Si vous cédez votre appareil, joignez-y toujours ce mode d'emploi.
---	--

	« AVERTISSEMENT! Lors de l'utilisation d'outils électriques, il convient de toujours respecter les consignes de sécurité de base afin de réduire le risque de feu, de choc électrique et de blessure des personnes, y compris les consignes suivantes. Lire l'ensemble de ces consignes avant toute utilisation de ce produit et sauvegarder ces informations ».
--	--

CONSIGNES DE SECURITE GENERALES.

Fonctionnement en toute sécurité

1 - Maintenir la zone de travail propre.

- Les zones en désordre et les établis sont propices aux accidents.

2 - Tenir compte de l'environnement de la zone de travail.

- Ne pas exposer les outils à la pluie.
- Ne pas utiliser les outils dans des milieux mouillés ou humides.
- Maintenir la zone de travail bien éclairée
- Ne pas utiliser les outils en présence de liquides ou de gaz inflammables.

3 - Protection contre les chocs électriques.

- Eviter tout contact corporel avec des surfaces mises ou reliées à la terre (par exemple canalisations, radiateurs, cuisinières, réfrigérateurs).

4 - Maintenir les autres personnes éloignées.

- Ne pas laisser les personnes notamment les enfants, non concernées par le travail en cours toucher l'outil ou le prolongateur, et les maintenir éloignées de la zone de travail.

5 - Entreposer les outils au repos.

- Lorsqu'ils ne sont pas utilisés, il convient d'entreposer les outils en un lieu fermé et sec hors de la portée des enfants.

6 - Ne pas forcer l'outil.

- Il réalisera mieux le travail et de manière plus sûre au régime pour lequel il a été conçu.

7 - Utiliser le bon outil.

- Ne pas forcer les petits outils pour qu'ils effectuent le travail d'un outil industriel.
- Ne pas utiliser les outils à des fins non prévues, par exemple, ne pas utiliser de scies Circulaires pour couper des branches d'arbre ou des billes de bois.

8 - Porter des vêtements appropriés.

- Ne pas porter de vêtements amples ou de bijoux, car ils peuvent être pris dans des parties en mouvement.
- Le port de chaussures antidérapantes est recommandé pour les travaux en extérieur
- Porter un dispositif de protection des cheveux destiné à contenir les cheveux longs.

9 - Utiliser un équipement de protection.

- Utiliser des lunettes de sécurité.
- Utiliser un masque normal ou anti-poussières si les opérations de travail génèrent de la poussière.

10- Connecter l'équipement pour l'extraction des poussières.

- Si l'outil est fourni pour le raccordement des équipements pour l'extraction et la récupération des poussières, s'assurer qu'ils sont raccordés et correctement utilisés.

11 - Ne pas utiliser le câble/cordon dans de mauvaises conditions.

- Ne jamais exercer de saccades sur le câble/cordon afin de le déconnecter de la fiche de prise de courant.
- Maintenir le câble/cordon à l'écart de la chaleur, de tout lubrifiant et de toutes arêtes vives.

12 - Fixation de la pièce à usiner.

- Utiliser, dans toute la mesure du possible, des pinces ou un étau afin de maintenir la pièce à usiner. Cette pratique est plus sûre que l'utilisation des mains.

13 - Ne pas adopter d'attitude exagérée

- Garder une position et un équilibre adaptés à tout moment.

14 - Entretenir les outils avec soin

- Garder les outils de coupe affûtés et propres pour des performances meilleures et plus sûres. Suivre les instructions de graissage et de remplacement des accessoires.

- Examiner les câbles/cordons des outils de manière régulière et les faire réparer, lorsqu'ils sont endommagés, par un service d'entretien agréé.
 - Examiner les prolongateurs de manière régulière et les remplacer s'ils sont endommagés.
 Maintenir les poignées sèches, propres et exemptes de tout lubrifiant et de toute graisse.

15 - Déconnecter les outils.

- Déconnecter les outils de l'alimentation lorsqu'ils ne sont pas utilisés, avant leur entretien et lors du remplacement des accessoires, tels que lames, forets et organes de coupe.

16 - Retirer les clés de réglage.

- Prendre l'habitude de vérifier si les clés et autres organes de réglage sont retirés de l'outil avant de le mettre en marche.

_ Le câble d'alimentation est conçu pour des conditions normales d'utilisation. Il est conçu pour résister aux contraintes mécaniques normales. Ne créez pas de boucles dans le câble ou ne posez pas dessus des objets qui pourraient l'endommager. Vérifiez également que le câble n'entre pas en contact avec du liquide ou toute autre source de chaleur et qu'il n'est pas utilisé dans un environnement humide. Ne retirez pas la fiche de la prise en tirant le câble.

_ Avant toute opération d'entretien, de manipulation ou toute intervention sur la machine (telle que le montage, le démontage, le réglage, etc.), débranchez toujours la prise et attendez que la machine se soit immobilisée.

_ Vous devez obligatoirement porter des gants homologués et des lunettes de protection lorsque vous utilisez l'outil.

_ N'utilisez jamais la machine sans son dispositif de protection et un « pare-étincelles ».

_ Vérifiez toujours que les tables supports de pièce sont bien fixées avant d'utiliser la machine.

_ Etant donné que la meule s'use, réglez la table support de pièce et la glissière de l'écran :
 - 1,5 mm entre la table support et la meule
 - 2 mm entre la glissière et la meule

_ Lorsque vous utilisez le touret, tenez-vous debout dans une position stable, sans vous étirer et tenez les enfants éloignés de l'outil.

_ Ne laissez jamais la machine fonctionner sans surveillance. Maintenez l'atelier propre et en ordre.

_ Avant utilisation, vérifiez que les meules ne sont pas endommagées ni fissurées. En cas de doute, remplacez-les immédiatement (une meule endommagée peut partir en morceaux alors qu'elle tourne vite).

_ Les meules de rechange doivent être identiques en caractéristiques et dimensions.

_ Cette machine n'est pas adaptée au meulage des matières tendres telles que du plomb, du magnésium ou des alliages légers.

SYMBOLES

	Risque de lésion corporelle ou de dégâts matériel.
	Lisez le manuel avant toute utilisation.
	Portez des protections auditives.
	Portez des lunettes de sécurité.
	En cas de formation de poussière, porter un masque de protection respiratoire
	Portez des gants de protection
	CE Conformément aux normes Européennes d'application en matière de sécurité.
Class I	Classe de protection

CONSIGNES DE SECURITE SUPPLEMENTAIRES POUR LES TOURETS

_ La machine est équipée d'un câble d'alimentation à trois fils et d'une fiche équipée d'une broche de terre. Il est, par conséquent, indispensable qu'elle soit branchée dans une prise standard, correctement mise à la terre et protégée en amont contre les surcharges (par un fusible de 16 A ou un dispositif de sécurité magnéto-thermique de 16 A). Si vous utilisez un câble de rallonge, vérifiez qu'il est également à trois fils et mis à la terre.

RÈGLES D'UTILISATION SÛRE

Une utilisation sûre de cet outil électrique exige que vous ayez lu et compris ce manuel de l'opérateur et toutes les étiquettes apposées sur l'outil. La sécurité est une combinaison de sens commun, d'attention et de compréhension du fonctionnement de votre touret.

LISEZ TOUTES LES INSTRUCTIONS

■ **CONNAISSEZ VOTRE OUTIL ÉLECTRIQUE**
 Lisez attentivement le manuel de l'opérateur. Apprenez les applications et les limites autant que les dangers potentiels spécifiques liés à cet outil.

■ **PROTECTION CONTRE LES CHOCS ÉLECTRIQUES**

en prévenant tout contact corporel avec les surfaces liées à la terre. Par exemple : tuyaux, radiateurs, caisses de cuisinières et réfrigérateurs.

■ **GARDER LES PROTECTIONS EN PLACE** et en état de marche. Ne jamais utiliser l'outil avec une protection ou un couvercle retiré. Assurez-vous que toutes les protections fonctionnent correctement avant chaque utilisation.

■ **RETIREZ LES CLÉS ET CLÉS DE RÉGLAGE.** Prenez l'habitude de vous assurer que les clés et clés de réglage ont été retirées de l'outil avant de le mettre sous tension.

■ **MAINTENEZ L'AIRE DE TRAVAIL PROPRE.** Les aires de travail et établis encombrés ouvrent la porte aux accidents.

■ **ÉVITEZ LES ENVIRONNEMENTS DANGEREUX.** N'utilisez pas d'outils électriques ou de liquides inflammables dans des endroits humides ou mouillés, ou ne les exposez pas à la pluie. Maintenez un éclairage adéquat dans l'aire de travail.

■ **GARDEZ À L'ÉCART DES ENFANTS OU VISITEURS.** Tous les visiteurs doivent porter des lunettes de sécurité et rester à une distance de sécurité de l'aire de travail.

■ **PROTÉGEZ L'ÉTABLI DES ENFANTS** à l'aide de cadenas, d'interrupteurs principaux ou en enlevant les clés du démarreur.

■ **NE FORCEZ PAS L'OUTIL.** Il effectuera un travail de meilleure qualité et plus sûr s'il est utilisé au régime pour lequel il a été conçu.

■ **UTILISEZ LE BON OUTIL.** Ne forcez pas l'outil ou l'accessoire à effectuer un travail pour lequel il n'est pas conçu.

■ **INSPECTEZ RÉGULIÈREMENT LES RALLONGES** et remplacez-les si elles sont endommagées.

■ **PORTEZ LES VÊTEMENTS ADÉQUATS.** Évitez de porter des vêtements amples, des cravates ou des bijoux qui risqueraient de se coincer dans les pièces en mouvement de l'outil et provoquer des blessures, il est conseillé de porter des chaussures souples lors du travail à l'extérieur. Portez un filet de protection pour envelopper les cheveux longs.

■ **PORTEZ TOUJOURS DES LUNETTES DE SÉCURITÉ AVEC DES ÉCRANS LATÉRAUX.** Les lunettes ordinaires **NE SONT PAS** des lunettes de sécurité.

■ **PROTÉGEZ VOS POUMONS.** Portez un écran facial ou un masque antipoussières si le travail de coupe dégage de la poussière.

■ **PROTÉGEZ VOS OREILLES.** Portez des protections auditives lorsque vous utilisez l'outil sur une période prolongée.

■ **NE MALTRAITEZ PAS LE CORDON.** Ne transportez jamais l'outil par son cordon et ne tirez pas sur le cordon pour le débrancher de la prise. Maintenez le cordon à l'écart de la chaleur, de l'huile et des objets à bords tranchants.

■ **MAINTENEZ UNE BONNE POSITION.** Assurez-vous d'une bonne prise au sol et d'une bonne position d'équilibre en tout temps.

■ **PRENEZ SOIN DE VOS OUTILS.** Maintenez les outils bien aiguisés et propres pour assurer un fonctionnement sûr et une performance optimale. Suivez les instructions de lubrification et de changement des accessoires.

■ **NE LAISSEZ JAMAIS L'OUTIL SANS SURVEILLANCE ALORS QU'IL TOURNE. COUPEZ LE COURANT.** Débranchez tous les outils lorsqu'ils ne sont pas utilisés, avant de les réparer ou avant de changer les accessoires, les meules, etc.

■ **PRÉVENEZ TOUT DÉMARRAGE ACCIDENTEL.**

■ **UTILISEZ LES ACCESSOIRES RECOMMANDÉS.** L'utilisation d'accessoires inadéquats peut causer des blessures.

■ **N'UTILISEZ PAS** de meules ayant un calibre d'alésage inadapté. **N'UTILISEZ JAMAIS** de rondelle de meule ou de meule défailante ou inadaptée et **NE TOUCHEZ JAMAIS** la meule ou d'autres pièces en mouvement.

■ **NE VOUS APPUYEZ JAMAIS SUR L'OUTIL.** Des blessures graves peuvent être entraînées si l'outil est renversé ou si vous touchez la meule de manière intempestive.

■ **SENS DE DÉPLACEMENT.** Faites attention au sens de rotation de la meule, ne jamais meuler sans que le travail ne soit correctement posé. **NE JAMAIS** meuler plus d'une pièce à la fois.

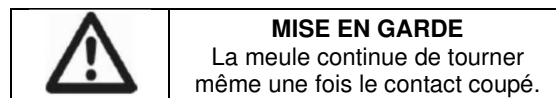

■ **VÉRIFIEZ S'IL Y A DES PIÈCES ENDOMMAGÉES.** Avant de réutiliser l'outil, vous devez vérifier soigneusement l'absence de dommages sur le carter de protection ou toute autre pièce, afin de vous assurer qu'il fonctionnera correctement et pourra exécuter le travail pour lequel il a été conçu. Assurez-vous que les pièces en mouvement sont alignées et se déplacent librement, qu'aucune pièce n'est cassée, que les pièces sont correctement montées et qu'il n'y a aucune anomalie pouvant affecter le fonctionnement de l'outil. Un carter de protection ou toute autre pièce endommagée doit être correctement réparé ou

remplacé par un centre de service agréé pour éviter tout risque de blessures.

■ **MAINTENEZ LES POIGNÉES DE L'OUTIL SÈCHES, PROPRES ET EXEMPTES D'HUILE OU DE GRAISSE.** Utilisez toujours un linge propre lors du nettoyage. N'utilisez jamais de liquide de frein, d'essence, ou de produits dérivés du pétrole ou de solvants pour nettoyer l'outil.

■ **VÉRIFIEZ RÉGULIÈREMENT L'ALIMENTATION ÉLECTRIQUE ET LES RALLONGES** et faites les réparer par un technicien qualifié si elles sont endommagées. Faites toujours attention à l'emplacement du cordon et gardez-le à l'écart de la meule en mouvement.

■ **NE JAMAIS UTILISER DANS UNE ATMOSPHÈRE EXPLOSIVE.** Des étincelles normales provenant du moteur ou les étincelles provenant de métal en cours de meulage peuvent enflammer les vapeurs.

■ **UTILISEZ UNE RALLONGE POUR L'EXTÉRIEUR.** Utilisez exclusivement des rallonges avec un raccord de mise à la terre approuvé conçues pour l'extérieur et présentant l'indication correspondante.

■ **N'ESSAYEZ JAMAIS** d'attraper une pièce, un rebut ou autre se trouvant dans ou à proximité de la zone de meule.

■ **ÉVITEZ LES OPÉRATIONS MALADROITES ET LES POSITIONS DE MAIN** où un glissement soudain pourrait causer l'entraînement de votre main dans la meule. **ASSUREZ-VOUS** toujours que vous êtes bien en équilibre.

■ **NE JAMAIS** vous asseoir ou appuyer quelque partie de votre corps dans le prolongement de la meule.

■ **N'UTILISEZ PAS L'OUTIL SI SON INTERRUPTEUR NE PEUT PAS ÊTRE ACTIVÉ ET DÉSACTIVÉ.** Les interrupteurs défectueux doivent être remplacés par un centre de service agréé.

■ **N'ACTIVEZ ET NE DÉSACTIVEZ PAS L'INTERRUPTEUR DU MOTEUR TROP RAPIDEMENT.** Ceci peut provoquer le desserrage de la meule et présenter un danger. Si cela se produit, écartez-vous et laissez la meule s'arrêter complètement. Débranchez votre touret de l'alimentation et puis resserrez fermement l'écrou de meule.

	<p>AVERTISSEMENT : Seules des pièces de rechange identiques aux pièces originales doivent être utilisées lors de la réparation. L'utilisation de toutes autres pièces peut provoquer un danger ou endommager le produit.</p>
---	---

■ **N'UTILISEZ QUE LES FLASQUES** fournies avec ce touret.

SI L'UNE DES PIÈCES DE CE TOURET EST MANQUANTE ou est cassée, tordue ou défailante de quelque manière que ce soit, ou si l'un des composants électriques ne fonctionne pas correctement, éteignez l'interrupteur, débranchez la machine de la source d'alimentation puis remplacez les pièces endommagées, manquantes ou défailantes avant toute réutilisation.

■ **ASSUREZ-VOUS QUE LE TOURET EST FERMEMENT FIXÉ** comme décrit dans les instructions d'utilisation avant de connecter l'outil à l'alimentation électrique.

■ **NE SERREZ PAS TROP L'ÉCROU DE MEULE,** un serrage excessif peut entraîner le craquement de la meule en fonctionnement.

■ **VÉRIFIEZ LA MEULE** pour écarter tout signe de défauts visibles. Vérifiez que la meule ne comporte pas de fissures et de cassures puis testez-la en opération normale avant utilisation.

■ **RÉGLEZ** la distance entre la meule et le support de travail pour garder 1,6 mm. au plus de séparation puisque le diamètre de la meule décroît au fur et à mesure de son utilisation. La valeur de séparation utilisée dans le marquage est la séparation conseillée par le fabricant mais ne doit pas excéder 3,2 mm.

■ **TOUJOURS RECULER LA PIÈCE CONTRE LA MEULE ABRASIVE.** Lorsque vous commencez le meulage. Un impact rude peut casser la meule. Appliquez une légère pression lorsque vous commencez à meuler ; trop de pression sur une meule à froid peut entraîner des fissures de la meule.

■ **RISQUE DE BLESSURE SUITE A UN DÉMARRAGE ACCIDENTEL.** Ne pas utiliser à proximité des enfants.

■ **NE JAMAIS DÉMARRER LE TOURET** lorsque la meule est en contact avec la pièce à travailler.

■ **FIXEZ BIEN LA PIÈCE À TRAVAILLER.** Maintenez toujours la pièce à travailler fermement contre le support de travail.

■ **N'UTILISEZ PAS LE TOURET** si l'écrou de flasque ou l'écrou de pince est manquant ou si l'axe de l'arbre est courbé.

■ **NETTOYEZ FRÉQUEMMENT** la poussière de meulage en dessous de la meule.

■ **N'UTILISEZ PAS CET OUTIL SI VOUS AVEZ CONSOMMÉ DE L'ALCOOL, DES DROGUES OU DES MÉDICAMENTS.**

■ **RESTEZ TOUJOURS ATTENTIF.** Ne laissez pas le sentiment d'aisance (au fil d'une utilisation répétée du touret) entraîner de l'auto-satisfaction.

■ Une fraction de seconde d'inattention suffit à entraîner de graves blessures.

■ **RESTEZ ATTENTIF ET GARDEZ LE CONTRÔLE.** Soyez attentifs à vos gestes et faites preuve de bon sens. N'utilisez pas l'outil lorsque vous êtes fatigué. Ne vous précipitez pas.

■ **CONSERVEZ CES INSTRUCTIONS.** Référez-vous y fréquemment et utilisez-les pour donner des instructions à d'autres utilisateurs. Si vous prêtez cet outil à quelqu'un, prêtez-lui aussi les instructions.

AVERTISSEMENT :

Certaines poussières générées par le sablage, le sciage, le meulage, le perçage et d'autres activités de construction peuvent contenir des produits chimiques pouvant causer le cancer, des anomalies congénitales ou autres problèmes de reproduction. Parmi ces produits chimiques figurent notamment :

- le plomb provenant des peintures à base de plomb.
- la silice cristallisée provenant des briques et du ciment et d'autres produits de maçonnerie.
- l'arsenic et le chrome du bois traité chimiquement.

Les risques entraînés par l'exposition à ces produits varient suivant la fréquence d'exécution de ce type de travaux. Pour réduire votre exposition à ces produits chimiques : travaillez dans une zone bien ventilée et travaillez avec l'équipement de sécurité approuvé tel que les masques à poussière spécialement conçus pour filtrer les particules microscopiques.

	<p>AVERTISSEMENT :</p> <p>N'essayez pas d'utiliser cet outil avant d'avoir lu et bien compris toutes les instructions, les règles de sécurité, etc., présentées dans ce manuel. Le non-respect de ces dernières peut entraîner des accidents impliquant un incendie, un choc électrique ou des blessures graves.</p> <p>Gardez ce manuel de l'opérateur et révisiez-le fréquemment pour une utilisation continue en toute sécurité et pour former d'autres personnes à utiliser cet outil.</p>
---	---

	<p>AVERTISSEMENT :</p> <p>L'utilisation de tout touret peut entraîner la projection de corps étrangers dans vos yeux, ce qui peut entraîner de graves blessures oculaires. Avant d'utiliser l'outil électrique, portez toujours un masque de protection ou des lunettes de sécurité avec des écrans latéraux, ainsi qu'une visière de protection intégrale si nécessaire. Nous conseillons le port d'un masque de sécurité panoramique par-dessus des</p>
---	--

	lunettes ou des lunettes de sécurité standard avec des écrans latéraux.
--	---

SÉCURITÉ ÉLECTRIQUE

	<p>Vérifiez si le voltage mentionné sur la plaque signalétique de la machine correspond bien à la tension de secteur présente sur lieu.</p>
---	--

DESCRIPTION

Votre touret à meuler a été conçu pour l'affûtage de couteaux, ciseaux et autres outils coupants.

- 1 Bouton marche/arrêt
- 2 Meule
- 3 Carter de protection
- 4 Pare-étincelles
- 5 Écran transparent
- 6 Support fixe
- 7 Vis de réglage
- 8 Trou de fixation
- 9 Vis de montage du pare-étincelles
- 10 Écrou

MISE EN PLACE DE LA MACHINE

La machine doit être fixée sur un établi au moyen de vis.

- Marquez les trous de fixation (8) sur l'établi.
- Percez aux endroits marqués des trous dont le diamètre et la profondeur conviennent aux vis à employer.
- Placez la machine sur l'établi et insérez les vis dans les trous de fixation.
- Serrez fermement les vis.

CHANGEMENT D'UNE MEULE

- Retirez le carter de protection (3).
 - Desserrez l'écrou (11). Les axes de droite et de gauche comportent respectivement un filet à droite et un filet à gauche.
 - Retirez la flasque extérieure (12) et la meule usée (2).
 - Nettoyez les flasques (12 & 13).
 - Placez une meule neuve.
 - Placez la flasque extérieure contre la meule et serrez l'écrou sur l'axe.
- Serrez fermement l'écrou.
- Placez le carter de protection.

	<p>Avant de changer une meule, retirez toujours d'abord la fiche de la prise de courant.</p> <p>Ne montez jamais une meule fissurée.</p>
---	--

	<p>Remplacez immédiatement une meule fissurée.</p> <p>Si vous utilisez une meule fissurée, celle-ci peut éclater et provoquer des accidents.</p>
--	--

MONTAGE ET REGLAGE DES PARE-ÉTINCELLES

Vous devez réajuster les pare-étincelles régulièrement afin de compenser l'usure des meules.

- Fixez les pare-étincelles (4) au carter de protection (3) à l'aide de la vis (9) (voir l'illustration).
- Ajustez la distance la plus petite possible entre le pare-étincelles et la meule (2), soit 2 mm maximum.
- Vissez le pare-étincelles.
- Rabattez l'écran (5) en avant.
- Serrez l'écrou (10).

	<p>Le pare-étincelles protège vos yeux et vos mains contre les étincelles qui jaillissent durant le meulage. Raison pour laquelle vous devez toujours œuvrer avec un pare-étincelles.</p>
---	--

AJUSTEMENT DES SUPPORTS FIXES

Vous devez toujours réajuster les supports fixes afin de compenser l'usure des meules.

- Desserrez la vis d'arrêt (7).
- Ajustez la distance la plus petite possible entre le support fixe (6) et la meule (2), soit 2 mm maximum.
- Serrez la vis d'arrêt.

MODE D'EMPLOI

- Avant de mettre la machine en marche, vérifiez si toutes les vis et tous les écrous sont bien serrés et si la meule peut tourner sans rencontrer de résistance.
- Meulez toujours à l'avant de la meule. Ne sollicitez jamais la machine au point que la meule s'immobilise.
- La machine n'est pas appropriée pour un usage continu. Assurez-vous que la machine ne connaisse pas de surchauffe.

	<p>Après 30 minutes d'utilisation, laissez la machine refroidir jusqu'à la température ambiante.</p>
---	---

MISE EN MARCHÉ ET ARRÊT

- Pour mettre la machine en marche, positionnez le bouton marche/arrêt (1) sur '1'.
- Pour stopper la machine, positionnez le bouton marche/arrêt sur '0'.

NETTOYAGE ET ENTRETIEN

	<p>Attention !</p> <p>Avant toute intervention sur l'appareil, débranchez la fiche du secteur.</p>
---	--

Entretien

§ Ne faites réparer votre appareil que par du personnel qualifié, au moyen de pièces de rechange originales uniquement, de manière à préserver la sécurité de l'appareil.

Nettoyage

■ Nettoyez régulièrement le carter de la machine à l'aide d'un chiffon doux, de préférence après chaque utilisation de cette dernière. Veillez à ce que les grilles d'aération soient exemptes de toutes traces de poussière et de saletés. Pour la saleté difficile, utilisez un chiffon doux imbibé d'eau savonneuse. N'utilisez jamais de solvants tels que l'essence, l'alcool, l'ammoniaque, etc. En effet, ces types de solvants peuvent abîmer les pièces en plastique.

Lubrification

La machine n'exige aucune lubrification supplémentaire.

SPÉCIFICATIONS TECHNIQUES

Tension du réseau	230 V
Fréquence du réseau	50 Hz
Puissance	150W S2 30min
Vitesse	2980 min ⁻¹
Épaisseur max. de la meule	16 mm
Diamètre de la meule	150 mm
Diamètre du trou d'axe	12.7 mm
Poids	5.3 kg

Valeurs des émissions sonores mesurées selon la norme applicable:

Pression acoustique L _{PA}	82.7 dB(A)	K= 3 dB(A)
Puissance acoustique L _{WA}	93.7 dB(A)	K= 3 dB(A)

	<p>ATTENTION! Lorsque la pression acoustique dépasse la valeur de 85 dB(A), il est nécessaire de porter des dispositifs individuels de protection de l'ouïe.</p>
---	---

Valeur quadratique moyenne pondérée de l'accélération selon la norme applicable :
< 2.5 m/s²

 La valeur totale de vibrations déclarée a été mesurée conformément à une méthode d'essai normalisée et peut être utilisée pour comparer un outil à un autre; l'indication du fait que la valeur totale de vibrations déclarée peut également être utilisée pour une évaluation préliminaire de l'exposition.



L'émission de vibration au cours de l'utilisation réelle de l'outil électrique peut différer de la valeur totale déclarée, selon les méthodes d'utilisation de l'outil; et signifiant la nécessité d'identifier les mesures de sécurité visant à protéger l'opérateur, qui sont basées sur une estimation de l'exposition dans les conditions d'utilisation réelles (compte tenu de toutes les parties constituant le cycle de fonctionnement, telles que les temps d'arrêt de l'outil et de fonctionnement au repos, en plus du temps de déclenchement).

SERVICE APRÈS-VENTE

_ Un commutateur endommagé doit être remplacé dans nos ateliers du service après-vente.

_ **Si le remplacement du câble d'alimentation est nécessaire, cela doit être réalisé par le fabricant ou son agent pour éviter un danger.**

Service Après-Vente et Assistance

Notre Service Après-Vente répond à vos questions concernant la réparation et l'entretien de votre produit et les pièces de rechange. Vous trouverez des vues éclatées ainsi que des informations concernant les pièces de rechange également sous : **www.eco-repa.com**

Les conseillers techniques et assistants CONSTRUCTOR sont à votre disposition pour répondre à vos questions concernant nos produits et leurs accessoires : sav@eco-repa.com

ENTREPOSAGE

_ Nettoyez soigneusement toute la machine et ses accessoires.

_ Entrez-la hors de la portée des enfants, dans une position stable et sûre, dans un lieu sec et tempéré, évitez les températures trop hautes ou trop basses.

_ Protégez-la du rayonnement direct du soleil. Tenez-la, si possible, dans le noir.

_ Ne l'enfermez pas dans des sacs en plastique car de l'humidité pourrait s'y former.

GARANTIE

Pour les clauses de garantie, reportez-vous aux conditions de garantie ci-jointes.

	<p>DOUBLEZ VOTRE GARANTIE</p> <p>Enregistrez votre garantie sur www.elemttechnic.com</p> <p>En vous inscrivant :</p> <ul style="list-style-type: none"> * Vous doublez la durée de votre garantie * Vous bénéficiez d'informations régulières pour nos nouveaux produits et nos promotions
---	---

ENVIRONNEMENT

	<p>Si, après un certain temps, vous décidez de remplacer votre machine, ne vous en débarrassez pas avec les ordures ménagères mais destinez-la à un traitement respectueux de l'environnement.</p>
--	--

	<p>Pour en savoir plus : www.quefairedemesdechets.fr</p>
--	---

NL WERKBANKSLIJPMACHINE

TOEPASSINGSGEBIED

Deze molen voor droogslijpen is een combinatiegereedschap voor grof en fijn slijpen. Dit gereedschap werd voornamelijk ontworpen voor het bewerken en slijpen van messen, scharen, metaalscharen, beitels, enz. alsook voor het slijpen van gereedschappen met snijranden. De machine is niet geschikt voor andere toepassingen.

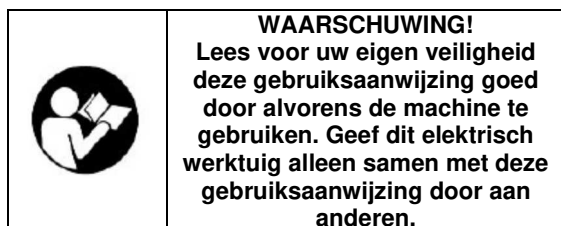

ALGEMENE VEILIGHEIDSINSTRUCTIES

Veilige werking

1 – De werkzone schoon houden

- Ongevallen gebeuren gemakkelijk in rommelige zones en aan werkbanken.

2 – Rekening houden met de omgeving van de werkzone.

- Stel de gereedschappen niet bloot aan regen.
- Gebruik de gereedschappen niet in vochtige of natte plaatsen.
- Zorg dat de werkzone altijd goed verlicht is
- Gebruik de gereedschappen niet in de buurt van ontvlambare vloeistoffen of gassen.

3 – Bescherming tegen elektrische schokken.

- Vermijd elk lichamelijk contact met geaarde oppervlakken (bijvoorbeeld leidingen, radiatoren, fornuizen, koelkasten).

4 – Andere personen op een afstand houden.

- Laat andere personen, vooral kinderen, die niet betrokken zijn bij het uitgevoerde werk niet aan het werktuig of de verlengkabel komen, en houd hen op een veilige afstand van de werkzone.

5 – Niet-gebruikte gereedschappen veilig opslaan

- Wanneer gereedschappen niet worden gebruikt, moeten ze op een afgesloten en droge plaats buiten het bereik van kinderen worden opgeslagen.

6 – Het gereedschap niet forceren

- Het werktuig zal het werk beter en veiliger uitvoeren in de condities waarvoor het ontworpen is.

7 – Het juiste gereedschap gebruiken.

- Gebruik kleine gereedschappen niet voor werk dat bedoeld is voor industrieel gereedschap.
- Gebruik de gereedschappen niet voor niet-voorzien taken. Gebruik cirkelzagen bv. niet om boomtakken of houten bollen te zagen.

8 – Aangepaste kleding dragen.

- Draag geen wijde kleding noch juwelen, aangezien zij vast kunnen komen te zitten tussen de bewegende delen.
- Het dragen van schoenen met een antislipzool is aanbevolen voor buitenwerken
- Draag een haarkapje bij lange haren.

9 – Een veiligheidsuitrusting gebruiken

- Draag een veiligheidsbril.
- Gebruik een gewoon of antistofmasker als er bij het werk veel stof ontstaat.

10- De uitrusting voor de afzuiging van het stof aansluiten

- Als het gereedschap voorzien is voor de aansluiting van uitrustingen voor de afzuiging en recuperatie van stof, vergewis u er dan van dat deze uitrustingen aangesloten zijn en correct worden gebruikt.

11 – De kabel/het snoer niet in slechte omstandigheden gebruiken

- Trek de kabel/het snoer nooit met een schok uit de contactdoos.
- Houd de kabel/het snoer verwijderd van warmte, smeermiddelen en scherpe randen.

12 – Vastzetten van het te bewerken stuk

- Gebruik zoveel mogelijk een tang of een bankschroef om het te bewerken stuk op zijn plaats te houden. Dit is veel veiliger dan uw handen te gebruiken.

13 – Geen overdreven houding aannemen

- Zorg altijd dat u in een goede houding staat waarin u uw evenwicht kunt bewaren.

14 – De gereedschappen zorgvuldig onderhouden

- Zorg dat de gereedschappen altijd goed geslepen en schoon zijn, voor betere en veiligere prestaties. Volg de instructies voor de smering en voor de vervanging van de accessoires.
- Onderzoek de kabels/snoeren van de gereedschappen regelmatig en laat ze herstellen

door een erkende onderhoudsdienst wanneer ze beschadigd zijn.

- Onderzoek de verlengkabels regelmatig en vervang ze als ze beschadigd zijn.
Houd de handgrepen droog, schoon en vrij van smeermiddel en vet.

15 – De gereedschappen uitschakelen

- Trek de voedingskabels van de gereedschappen uit als ze niet worden gebruikt, voordat ze worden onderhouden en bij het vervangen van de accessoires, zoals messen, boren en snij-elementen.

16 – De verstelsleutels verwijderen

- Neem de gewoonte aan om te controleren of de sleutels en andere verstelelementen verwijderd zijn van het werktuig voordat u het aanzet.

17 – Ongewenst starten vermijden.

- Vergewis u ervan dat de schakelaar in de stand « uit » is wanneer u het gereedschap op de stroom aansluit.

18 – Aansluitkabels gebruiken die geschikt zijn voor buiten.

- Wordt het gereedschap buiten gebruikt, gebruik dan uitsluitend verlengkabels die geschikt zijn voor buiten en die van het overeenkomstige merkteken zijn voorzien.

19 – Waakzaam blijven.

- Kijk altijd goed waarmee u bezig bent, getuig van gezond verstand en gebruik het werktuig niet als u vermoeid bent.

20 – Controleren op beschadigde onderdelen

- Voordat u het gereedschap voor iets anders gaat gebruiken, moet u het aandachtig onderzoeken om te zien of het de geplande taak correct zal uitvoeren.
- Controleer of de beweegbare onderdelen uitgelijnd of geblokkeerd zijn, dat er geen kapotte onderdelen zijn, of dat er niets vastzit of de werking van het gereedschap nadelig zou kunnen beïnvloeden.
- Een beschadigde bescherming of ander onderdeel moet worden hersteld of correct vervangen door een erkend onderhoudscentrum, behoudens anders aangegeven in deze handleiding.
- Laat kapotte schakelaars vervangen door een erkend onderhoudscentrum.
- Gebruik het gereedschap niet als de schakelaar het niet mogelijk maakt om het gereedschap van de stand aan in de stand uit te zetten.

21 – Waarschuwing

- Het gebruik van accessoires of bevestigingen die niet aanbevolen zijn in deze handleiding kan een risico op persoonlijk letsel vormen.

22 – Het gereedschap laten herstellen door een gekwalificeerde persoon

- Dit elektrisch gereedschap beantwoordt aan de overeenkomstige veiligheidsregels. Reparaties mogen alleen worden uitgevoerd door gekwalificeerd personeel en met originele

vervangingsonderdelen. Gebeurt dat niet, dan kan de gebruiker groot gevaar lopen.

en onderstaande aanvullende veiligheidsvoorschriften nauwkeurig op.

	WAARSCHUWING! Verpakkingsmateriaal is geen speelgoed! Kinderen mogen niet spelen met plastic zakken! Gevaar voor verstikking!
---	--

SYMBOLLEN

	Waarschuwing/gevaar!
	Lees voor gebruik de handleiding.
	Draag gehoorbescherming.
	Draag oogbescherming.
	Draag altijd een ademhalingsmasker.
	Draag altijd werkhandschoenen.
	CE Conform de Europese toepasselijke standaarden op het gebied van veiligheid.
Class I	Beschermingsklasse

AANVULLENDE VEILIGHEIDSVOORSCHRIFTEN VOOR BANKSLIJPMOLENS

_ De machine is uitgerust met een 3 aderig netsnoer en een stekker met aarding. Daarom moet de machine worden aangesloten op een standaard stopcontact dat goed geaard is en dat beveiligd is tegen overbelasting (door een 16 A zekering of automaat). Wanneer u een verlengkabel gebruikt, zorg er dan voor dat deze ook uit 3 geleiders bestaat, inclusief aarding.

_ Het netsnoer is bedoeld voor normaal gebruik. Het werd ontworpen om bestand te zijn tegen normale mechanische belasting. Maak geen lussen in het snoer en zet er geen voorwerpen op die het zouden kunnen beschadigen. Zorg er ook voor dat het snoer niet in aanraking komt met vloeistoffen of warmtebronnen en dat het niet gebruikt wordt in een

vochtige omgeving. Haal de stekker niet uit het stopcontact door aan het snoer te trekken.

_ Haal altijd de stekker uit het stopcontact en wacht tot de machine volledig tot stilstand is gekomen vóór u onderhoud uitvoert of andere ingrepen of andere interventies doet aan de machine (zoals monteren, demonteren, afregelen, enz.).

_ Het is verplicht om goedgekeurde handschoenen en een beschermbril te dragen wanneer u het toestel gebruikt.

_ Gebruik de machine nooit zonder de afschermkap en vonkenscherm.

_ Controleer altijd of de werkstuksteunen stevig vastzitten vóór u de machine gebruikt.

_ Regel de werkstuksteun en de beschermplaat bij naargelang de slijtage van de slijpsteen.

- 1.5 mm tussen de werkstuksteun en de slijpsteen
- 2 mm tussen de beschermplaat en de slijpsteen

_ Sta tijdens het werken met de slijpmolen in een stabiele, evenwichtige houding zonder u te rekken en hou kinderen op afstand.

_ Laat de machine nooit draaien zonder toezicht. Hou de werkplaats proper en netjes.

_ Zorg er vóór het gebruik voor dat de slijpstenen niet beschadigd of gebarsten zijn. Vervang ze bij de minste twijfel (een beschadigde slijpsteen kan op hoge snelheid uit elkaar spatten).

_ Vervang slijpstenen moeten identiek zijn wat betreft eigenschappen en afmetingen.

_ Deze machine is niet geschikt voor zachte materialen zoals lood, magnesium of lichte legeringen.

REGELS VOOR VEILIG GEBRUIK

Veilig gebruik van dit krachtgereedschap vereist dat u de gebruikershandleiding en alle labels die aan het gereedschap zijn bevestigd leest en begrijpt. Veiligheid is een combinatie van gezond verstand, alert blijven en weten hoe de tafelslijpmachine werkt.

LEES ALLE INSTRUCTIES

■ **KEN UW e-gereedschap** Lees de gebruikershandleiding aandachtig. Leer de applicaties en beperkingen evenals specifieke potentiële gevaren die betrekking hebben op dit gereedschap.

■ **BESCHERM U TEGEN ELEKTRISCHE SCHOKKEN** door lichamelijk contact met de slijpoppervlakten te vermijden. Bijvoorbeeld: pijpen, radiatoren, en koelkastsluitingen.

■ **HOUD DE AFDEKKAPPEN OP ZIJN PLAATS** en

bedrijfsklaar. Bedien het gereedschap nooit als de afdekkap verwijderd is. Zorg ervoor dat alle afdekkappen goed werken voor elk gebruik.

■ **VERWIJDER VERSTELSLEUTELS EN TANGEN.** Maak er een gewoonte van om te controleren of verstelsleutels en -tangen van het gereedschap zijn verwijderd voordat u het inschakelt.

■ **HOUD DE WERKPLEK SCHOON.** Op rommelige en donkere werkplaatsen en werkbanken gebeuren vaker ongelukken.

■ **VERMIJD GEVAARLIJKE OMGEVINGEN.** Gebruik geen e-gereedschap naast brandstof of andere brandbare vloeistoffen in vochtige of natte plekken en stel ze niet bloot aan regen. Zorg voor goede verlichting op uw werkplek.

■ **HOUD KINDEREN EN BEZOEKERS OP AFSTAND.** Alle bezoekers moeten een veiligheidsbril dragen en op een veilige afstand van de werkruimte blijven.

■ **HOUD DE WERKPLAATS KINDVEILIG** met sloten, hoofdschakelaars of door het verwijderen van startsleutels.

■ **FORCEER HET GEREEDSCHAP NIET.** Het gereedschap werkt beter en veiliger op de manier waarvoor het is ontworpen.

■ **GEBRUIK HET JUISTE GEREEDSCHAP.** Forceer het gereedschap of daaraan bevestigde apparatuur niet voor werk waar het niet voor is bedoeld.

■ **INSPECTEER VERLENGSNOEREN** REGELMATIG en vervang ze indien beschadigd.

■ **DRAAG DE JUISTE UITRUSTING.** Draag geen losse kleding of kettingen. Of sierraden die in de bewegende delen van het gereedschap terecht kunnen komen waardoor persoonlijk letsel ontstaat, niet solide schoenen wordt aangeraden voor werk buitenshuis. Draag een haarbedekking om lang haar uit de weg te houden.

■ **DRAAG ALTIJD EEN VEILIGHEIDSRIL MET ZIJSTUKKEN.** Uw dagelijkse bril is GEEN veiligheidsbril.

■ **BESCHERM UW LONGEN.** Gebruik altijd een gezichts- of stofmasker als het gebruik stof veroorzaakt.

■ **BESCHERM UW GEHOOR.** Draag gehoorbescherming tijdens langdurig gebruik.

■ **GEBRUIK HET SNOER NIET VERKEERD.** Draag het gereedschap nooit aan het netsnoer en trek nooit aan het netsnoer om zo de stekker uit het stopcontact te trekken. Houd het netsnoer uit de buurt van hitte, olie en scherpe randen.

■ **REIK NIET TE VER.** Zorg altijd voor een stevige stand en goede lichaamsbalans.

■ **ONDERHOUD HET GEREEDSCHAP GOED.** Houd gereedschappen scherp en schoon om te kunnen werken op de beste en veiligste manier. Volg de instructies voor het smeren en verwisselen van accessoires.

■ **LAAT HET GEREEDSCHAP NOOIT ONBEHEERD AAN. ZET HET APPARAAT UIT.** Zet alle apparaten uit als u ze niet gebruikt, voor bediening of als u hulpmiddelen of schijven wisselt etc.

■ **VOORKOM PER ONGELUK STARTEN.**
■ **GEBRUIK DE AANGERADEN ACCESSOIRES.** Het gebruik van onjuiste accessoires kan tot een risico op letsel leiden.

■ **GEBRUIK GEEN** schijven met een foute asgrootte. Gebruik **NOOIT** schijfborgringen of schijven die defect of incorrect zijn en raak **NOOIT** de slijpschijf of andere bewegende delen aan.

■ **GA NOOIT OP HET GEREEDSCHAP STAAN.** Er kan ernstig letsel ontstaan als het gereedschap omvalt of als de schijf per ongeluk wordt aangeraakt.

■ **BEWEEGRICHTING.** Weet welke kant de schijf op roteert; slijp nooit als de werksteun niet op de juiste wijze is geïnstalleerd. Slijp **NOOIT** meer dan een werkstuk tegelijk.

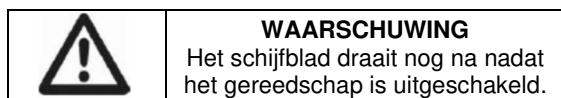

■ **CONTROLEER BESCHADIGDE ONDERDELEN.** Zonder het gereedschap verder te gebruiken, moet een beschermkap of ander onderdeel dat beschadigd is eerst goed worden onderzocht om te beoordelen of het goed werkt en zijn beoogde functie kan uitvoeren.

Controleer of bewegende delen goed zijn uitgelijnd en stevig draaien, of onderdelen niet kapot zijn en stevig gemonteerd zitten, en enige andere situatie die van invloed kan zijn op de werking van het gereedschap.

Een beschermkap of ander onderdeel dat beschadigd is, dient vakkundig te worden gerepareerd of vervangen door een erkend servicecentrum om lichamelijk letsel te voorkomen.

■ **HOUD HET GEREEDSCHAP SCHOON EN VRIJ VAN OLIE EN VETTEN.** Gebruik altijd een schone doek om het te reinigen. Gebruik nooit remvloeistoffen, benzine, op petroleum gebaseerde producenten of oplosmiddelen om het gereedschap mee te reinigen.

■ **INSPECTEER DE STROOMVOORZIENING EN HET VERLENGSNOER REGELMATIG** en als deze beschadigd zijn, zorg dan dat ze worden gerepareerd door een gekwalificeerd technicus. Zorg dat u altijd weet waar de stroomkabel is en houd het weg van de draaiende schijf.

■ **GEBRUIK HET APPARAAT NOOIT IN EEN EXPLOSIEVE OMGEVING.** Normale vonken van de motor of vonk Vorming van het slijpmetaal kunnen branden veroorzaken.

■ **GEBRUIK VERLENGSNOEREN VOOR BUITENSHUIS.** Gebruik alleen verlengsnoeren met goedgekeurde aardaansluitingen die bedoeld zijn voor gebruik buitenshuis en ook zo zijn aangegeven.

■ Reik **NOOIT** om een artikel, een stuk rommel of iets anders op te pakken in de buurt van de slijprijrichting van de schijf.

■ **VERMIJD ONGEMAKKELIJKE HANDELINGEN EN HANDPOSITIES** waarbij plotseling uitglijden ervoor zou kunnen zorgen dat uw hand in de slijpschijf terecht komt. **ZORG ER ALTIJD VOOR** dat u een goede balans heeft.

■ Zorg dat **NOOIT** een van uw lichaamsdelen in de loop van de schijfrichting staat.

■ **GEBRUIK HET GEREEDSCHAP NIET ALS DE SCHAKELAAR NIET AAN OF UIT GAAT.** Laat een kapotte schakelaar vervangen door een erkende elektrotechnische reparateur.

■ **ZET DE MOTORSCHAKELAAR NIET HEEL SNEL AAN OF UIT.** Hierdoor kan de schijf losraken en daarmee gevaar opleveren. Als dit ooit gebeurt, blijf dan op veilige afstand en wacht tot de schijf helemaal stil staat. Ontkoppel de slijpmachine van de stroom en maak de schijfmoer weer goed vast.

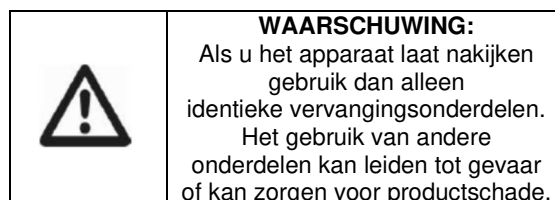

■ **GEBRUIK ALLEEN FLENZEN** die voor deze tafelslijpmachine bedoeld zijn. **ALS EEN ONDERDEEL VAN DEZE SLIJPMACHINE ONTBREEKT** of stuk gaat, buigt of op een andere wijze niet werkt, of indien een elektrisch onderdeel niet juist functioneert, zet het apparaat dan uit, haal de stekker uit het stopcontact en zorg dat defecte, ontbrekende of verkeerde onderdelen worden vervangen voordat u verder gaat.

■ **ZORG ERVOOR DAT DE SLIJPSCHIJF STEVIG IS BEVESTIGD** zoals beschreven in de handleiding voordat u het apparaat op de stroom aansluit.

■ **ZET DE SCHIJFMOER NIET TE STEVIG VAST,** overmatig vastzetten leidt ertoe dat de schijf breekt tijdens de werking.

■ **INSPECTEER DE SLIJPSCHIJF** voor zichtbare defecten. Controleer de schijf op barstjes en scheuren en test of het normaal functioneert voordat u het gebruikt.

■ PAS de afstand tussen de schijf en de werksteun aan op ten minste 1,6 mm. of minder voor scheiding omdat de schijf tijdens de werking uitzet. De waarde van de scheiding aangegeven in de markering is de scheiding zoals aangeraden door de fabrikant, maar deze mag niet meer dan 3,2 mm bedragen.

■ PLAATS HET TE BEWERKEN WERKSTUK TEGEN DE SLIJPSCHIJF. Als u begint met slijpen. Een ruwe impact kan de schijf breken. Gebruik lichte druk als u begint met slijpen; te veel druk op een koude schijf kan ertoe leiden dat deze breekt.

■ GEVAAR OP LETSEL DOOR PER ONGELUK STARTEN. Gebruik dit apparaat niet in de buurt van kinderen.

■ START DE SLIJPMACHINE NOOIT als de slijpschijf in contact staat met het te slijpen werkstuk.

■ ZET HET WERKSTUK VAST. Houd het werkstuk altijd stevig tegen de werksteun.

■ GEBRUIK DE TAFELSLIJPMACHINE NIET als de flensmoer of klemmoer mist of als de as is gebogen.
■ Verwijder GEREGELD het slijpsel van onder de slijpmachine.

■ GEBRUIK DIT APPARAAT NIET ALS U ONDER INVLOED BENT VAN DRUGS, ALCOHOL OF EEN ANDERE MEDICATIE.

■ BLIJF ALTIJD ALERT. Zorg ervoor dat gewenning (door regelmatig gebruik van de slijper) niet leidt tot zelfgenoegzaamheid.

■ Een roekeloze fractie van een seconde is genoeg om ernstig letsel te veroorzaken.

■ BLIJF ALERT EN ZORG DATU ALTIJD TOEZICHT BLIJFT HOUDEN. Kijk wat u doet en gebruik uw gezond verstand. Gebruik het gereedschap niet wanneer u vermoeid bent. Ga niet haastig te werk.

■ BEWAAR DEZE INSTRUCTIES Raadpleeg ze regelmatig en gebruik deze handleiding om anderen te instrueren. Als u iemand het apparaat leent, geef dan deze instructies erbij.

WAARSCHUWING:

Stof dat tijdens het schuren, zagen, slijpen, boren of andere constructieactiviteiten vrijkomt, kan chemische bestanddelen bevatten die kanker, geboortedefecten of andere voortplantingsschade kan (kunnen) verwekken.

Enkele voorbeelden van deze chemische stoffen zijn:

- lood van loodhoudende verfstoffen.
- crystalline silicium van bakstenen en cement en andere metselproducten en
- arsenicum en chroom van chemisch behandeld hout.

Het risico van deze blootstellingen varieert en hangt af van het feit hoe vaak u dit soort werkzaamheden uitvoert.

Om blootstelling aan deze chemische bestanddelen te verminderen: moeten de werkzaamheden uitgevoerd worden in een goed geventileerde werkomgeving en gebruikmakend van goedgekeurd beschermende hulpmiddelen, zoals stofmaskers die ontworpen zijn om microscopisch kleine deeltjes te kunnen filteren.



WAARSCHUWING:

Probeer dit apparaat niet te gebruiken voordat u geheel de instructies, de veiligheidsregels etc. heeft gelezen en begrepen in deze handleiding. Als u dit niet doet kan dit leiden tot ongelukken met brand, elektrische schokken of ernstig persoonlijk letsel. Bewaar deze handleiding en raadpleeg hem regelmatig voor blijvend veilig gebruik en het geven van de juiste instructies aan anderen die dit apparaat kunnen gaan gebruiken.



WAARSCHUWING:

Door het slijpen kunnen er vreemde voorwerpen in uw ogen komen wat kan leiden tot ernstig oogletsel. Voordat u begint met het gebruik van het krachtapparaat dient u altijd een beschermende bril of een veiligheidsbril met zijstukken en een gezichtsscherm als dat nodig is te dragen. We raden een Wide Vision Safety Mask aan voor gebruik over uw bril of standaard veiligheidsbril met zijstukken.

ELEKTRISCHE VEILIGHEID



Controleer of de op het typeplaatje van de machine vermelde spanning overeenkomt met de ter plaatse beschikbare netspanning.

BESCHRIJVING

Uw werkbankslijpmachine is ontworpen voor het scherpere van messen, beitels en overig snijgereedschap.

- 1 Aan/uit-schakelaar
- 2 Slijpsteen
- 3 Beschermkap
- 4 Vonkenvanger
- 5 Transparant scherm
- 6 Leunspaan
- 7 Instelschroef

- 8 Bevestigingsgat
- 9 Montageschroef voor vonkenvanger
- 10 Moer

PLAATSEN VAN DE MACHINE

De machine moet met schroeven op een werkbank worden bevestigd.

- Teken op de werkbank de bevestigingsgaten (8) af.
- Boor op de afgetekende plaatsen gaten met de juiste doorsnede en diepte voor de te gebruiken schroeven.
- Plaats de machine op de werkbank en steek de schroeven door de bevestigingsgaten.
- Draai de schroeven goed vast.

VERWISSELEN VAN EEN SLIJPSTEEN

- Verwijder de beschermkap (3).
 - Draai de moer (11) los. Op de rechter as zit een rechtse en op de linker as een linkse schroefdraad.
 - Verwijder de buitenste flens (12) en de oude slijpsteen (2).
 - Maak de flenzen (12 & 13) schoon.
 - Plaats een nieuwe slijpsteen.
 - Plaats de buitenste flens tegen de slijpsteen en draai de moer op de as.
- Draai de moer goed vast.
- Plaats de beschermkap.

	<p>Neem voor het verwisselen van een slijpsteen altijd eerst de netstekker uit het stopcontact.</p> <p>Monteer nooit een gebarsten slijpsteen. Vervang een gebarsten slijpsteen onmiddellijk. Een gebarsten slijpsteen kan bij gebruik uit elkaar springen en ongelukken veroorzaken.</p>
---	---

MONTEREN EN INSTELLEN VAN DE VONKENVANGERS

U dient de vonkenvangers regelmatig bij te stellen om de slijtage van de slijpstenen te compenseren.

- Bevestig de vonkenvanger (4) met behulp van de schroef (9) aan de beschermkap (3) (zie afbeelding).
- Stel de afstand tussen de vonkenvanger en de slijpsteen (2) zo klein mogelijk in, tot maximaal 2 mm.
- Schroef de vonkenvanger vast.
- Klap het scherm (5) naar voren.
- Draai de moer (10) vast.

	<p>De vonkenvanger beschermt uw ogen en handen tegen wegsplattende vonken.</p> <p>Werk daarom altijd met een vonkenvanger.</p>
---	--

INSTELLEN VAN DE LEUNSPANEN

U dient de leunspanen regelmatig bij te stellen om de slijtage van de slijpstenen te compenseren.

- Draai de stelschroef (7) los.
- Stel de afstand tussen de leunspaan (6) en de slijpsteen (2) zo klein mogelijk in, tot maximaal 2 mm.
- Draai de stelschroef vast.

AANWIJZINGEN VOOR GEBRUIK

- Controleer voordat u de machine inschakelt of alle schroeven en moeren vastzitten en of de slijpsteen zonder weerstand kan ronddraaien.
- Slijp steeds aan de voorzijde van de slijpsteen. Belast de machine nooit zodanig dat de slijpsteen tot stilstand komt.
- De machine is niet geschikt voor continu gebruik. Let op dat de machine niet oververhit raakt. Laat de machine na 30 minuten gebruik afkoelen tot omgevingstemperatuur.

IN- EN UITSCHAKELEN

- Om de machine in te schakelen, zet u de aan/uit-schakelaar (1) op 'I'.
- Om de machine uit te schakelen, zet u de aan/uit-schakelaar op '0'.

REINIGING EN ONDERHOUD

	<p>Opgelet ! Trek de netstekker uit de contactdoos alvorens werkzaamheden aan het apparaat te verrichten.</p>
---	--

Service

§ Laat uw apparaat uitsluitend door gekwalificeerde vaklui en met originele reserveonderdelen herstellen. Zo bent u zeker dat de veiligheid van het apparaat behouden blijft.

Reinigen

§ Reinig de machinebehuizing regelmatig met een zachte doek, bij voorkeur iedere keer na gebruik. Gebruik bij hardnekkig vuil een zachte doek bevochtigd met zeepwater. Gebruik geen oplosmiddelen als benzine, alcohol, ammonia, etc. Dergelijke stoffen beschadigen de kunststof onderdelen.

Smeren

De machine heeft geen extra smering nodig.

TECHNISCHE GEGEVENS

Netspanning	230 V
Netfrequentie	50 Hz
Vermogen	150 W S2 30min
Toerental	2980 min ⁻¹
Max. dikte slijpsteen	16 mm
Diameter slijpsteen	150 mm
Diameter asgat	12.7 mm
Gewicht	5.6 kg

Niveau van de geluidsdruk op de werkplek gemeten volgens:

L_{PA} (Geluidsdrukniveau) 82.7 dB(A) K = 3 dB(A)
L_{WA} (Geluidsprestatieniveau) 93.7 dB(A) K = 3dB(A)

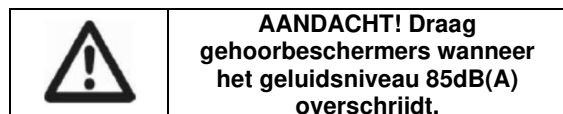

Gewogen kwadratische gemiddelde waarde de van toepassing zijnde standaard : < 2.5 m/s²



De aanduiding van het feit dat de aangegeven totale trillingenwaarde werd gemeten conform een genormaliseerde proefmethode en kan worden gebruikt om een instrument met een ander instrument te vergelijken; de aanduiding van het feit dat de aangegeven totale trillingenwaarde ook kan worden gebruikt voor een voorafgaande evaluatie van de blootstelling.



Een waarschuwing die stipuleert dat de emissie van trilling in de loop van het werkelijke gebruik van het elektrische instrument kan verschillen van de aangegeven totale waarde, volgens de gebruiksmethodes van het instrument; door de noodzaak aan te geven de veiligheidsmaatregelen te identificeren met de bedoeling de operator te beschermen, welke gebaseerd zijn op een raming van de blootstelling in de werkelijke gebruiksomstandigheden (rekening houdend met alle bestanddelen van de werkingscyclus, zoals de stoptijden van het instrument en de werkingstijden in rust, naast de uitschakeltijd)

SERVICEDIENST

_ Beschadigde schakelaars moeten in de werkplaats van onze klantendienst hersteld worden.

_ Als de vervanging van de voedingskabel noodzakelijk is, moet dit plaatsvinden door de fabrikant of zijn agent om een gevaar te voorkomen.

Klantenservice en gebruikadviezen

Onze klantenservice beantwoordt uw vragen over reparatie en onderhoud van uw product en over vervangingsonderdelen. Explosietekeningen en informatie over vervangingsonderdelen vindt u ook op : www.eco-repa.com
Het CONSTRUCTOR-team voor gebruikadviezen helpt u graag bij vragen over onze producten en toebehoren : sav@eco-repa.com

OPSLAG

- Reinig zorgvuldig de gehele machine en het toebehoren.
- Berg de machine op buiten het bereik van kinderen, in een stabiele en veilige positie en op een droge plaats met een gematigde temperatuur. Vermijd te hoge en te lage temperaturen.
- Bescherm de machine tegen direct invallend licht. Bewaar ze, indien mogelijk, op een donkere plaats.
- Bewaar de machine niet in plastic of Nylon zakken om te vermijden dat er zich vocht ophoopt.

GARANTIE

Voor de garantiebepalingen wordt verwezen naar de bijgevoegde garantievoorwaarden.

	VERDUBBEL UW GARANTIE Registreer uw garantie op www.elemtechnic.com DOOR TE REGISTREREN: * U verdubbelt de duur van uw garantie * U profiteert van regelmatige informatie over onze nieuwe producten en onze promoties
--	---

MILIEU

	Als uw machine na verloop van tijd aan vervanging toe is, geef hem dan niet met het huisvuil mee, maar zorg voor een milieuvriendelijke verwerking.
--	--

GB BENCH GRINDER

APPLICATION

This dry grinder is a combination tool for coarse and fine grinding. The tool was developed mainly for the machining and sharpening of knives, scissors, shears, chisels, etc. and tools with cutting edges. All other applications are expressly excluded.

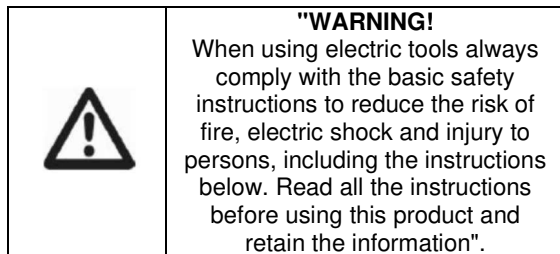
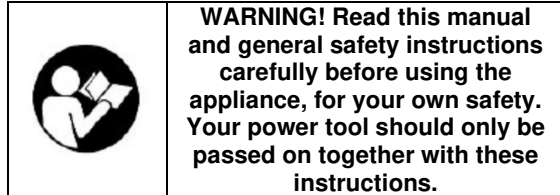

GENERAL SAFETY INSTRUCTIONS

Operation in complete safety

1 - Keep the work zone clean.

- Disorderly zones and workbenches are likely to cause accidents.

2 - Consider the work zone environment.

- Do not expose tools to rain.
- Do not use tools in wet or damp environments.
- Keep the work zone well lit.
- Do not use tools in the presence of inflammable liquids or gases.

3 - Protection against electric shocks.

- Avoid any bodily contact with surfaces that are earthed or connected to earth (for example pipes, radiators, cookers, refrigerators).

4 - Keep other people away.

- Do not let people, particularly children, who are not involved in the work in progress touch the tool or the extension lead, and keep them away from the work zone.

5 - Store tools not in use.

- When they are not in use tools should be stored in a dry, closed place outside the reach of children.

6 - Do not force the tool.

- It will work best and most safely at the speed for which it has been designed.

7 - Use the correct tool.

- Do not force small tools to make them do the work of an industrial tool.
- Do not use tools for purposes for which they are not intended, for example, do not use Circular Saws to cut tree branches or wood logs.

8 - Wear appropriate clothing.

- Do not wear loose clothing or jewels, because they can be caught in the moving parts.
- Wearing non slip shoes is recommended for outside work.
- Wear hair protection intended to contain long hair.

9 - Use protective equipment.

- Use safety glasses.
- Use a normal or dust mask if the working operations generate dust.

10 - Connect the dust extraction equipment.

- If the tool has provision for the connection of dust extraction and collection equipment, check that it is connected and used correctly.

11 - Do not use the cable/lead in poor conditions.

- Never jerk the cable/lead to disconnect it from the electric socket.
- Keep the cable/lead away from heat, all lubricant and all sharp edges.

12 - Fixing the part to be machined.

- As far as possible use clamps or a vice to hold the piece to be machined. This practice is safer than using the hands.

13 - Do not adopt an exaggerated attitude

- Keep a suitable balanced position at all times.

14 - Maintain tools carefully.

- Keep cutting tools sharp and clean for the best and safest performance.

Follow the instructions for lubricating and replacing accessories.

- Examine the tool cables/leads regularly and have them repaired, when they are damaged, by an approved maintenance service.

- Examine the extension leads regularly and replace them if they are damaged.

Keep the handles dry, clean and free of any lubricant and any grease.

15 - Disconnect tools.

- Disconnect tools from the power supply when they are not in use, before servicing and during replacement of accessories such as blades, drills and cutting devices.

16 - Remove adjustment keys.

- Acquire the habit of checking that keys and other adjustment devices have been removed from the tool before starting it.

17 - Avoid all accidental starting.

- Check that the switch is in the "off" position when connecting.

18 - Use external connection cables.

- When the tool is used outside, only use extension leads intended for external use and with corresponding marking.

19 - Remain vigilant.

- Watch what you are doing, demonstrate common sense and do not use the tool when you are tired.

20 - Check damaged parts.

- Before using the tool for other purposes, examine it carefully to determine whether it will operate correctly and accomplish its planned function.
- Check the alignment or locking of the moving parts, and the absence of any broken parts or any fixing and other conditions that are likely to affect the operation of the tool.
- A protective guard or other damaged part should be repaired or replaced by an approved maintenance centre, unless stated otherwise in this instruction manual.
- Have defective switches replaced by an approved maintenance centre.
- Do not use the tool if the switch does not permit change from the on state to the off state.

21 – Warning.

- The use of any accessory or any fixing other than that or those recommended in this instruction manual can present a risk of injury to persons.

22 - Have the tool repaired by a qualified person.

- This electric tool satisfies the corresponding safety rules. Repairs should only be made by qualified persons using original spare parts. Not doing this can expose the user to significant danger.

as well as the additional safety instructions.

	WARNING: Packaging materials are not toys! Children must not play with plastic bags! Danger of suffocation!
---	--

SYMBOLS

	Warning / Danger!
	Read manual before use.
	Wear ear protection.
	Wear eye protection.

	Always wear a dust mask.
	Always wear protective gloves
	In accordance with essential applicable safety standards of European directives
Class I	Beschermingsklasse

ADDITIONAL SAFETY INSTRUCTIONS FOR BENCH GRINDERS

_ The machine is equipped with a three-core power supply cable and a plug with an earth pin. It is therefore essential that it should be plugged into a standard socket, properly earthed and protected upstream against overloads (by a 16A fuse or a 16A magneto thermal safety device). If you use an extension cable, make sure it is also three-core with earth.

_ The supply cable is intended for normal conditions of use. It is designed to resist normal mechanical stresses. Do not make loops in the cable or put objects which might damage it on top of it. Also make sure that the cable does not come into contact with any liquid or any source of heat and that it is not used in a damp environment. Do not withdraw the plug from the socket by pulling on the cable.

_ Before any maintenance operation, manipulation or any intervention on the machine (such as assembly, disassembly, adjustment, etc), always disconnect the power supply plug and wait until the machine has come to a standstill.

_ It is compulsory to wear certified gloves and protective goggles when using the device.

_ Never use the machine without its protective guard and "spark guards".

_ Always check that the work supports are firmly fixed before using the machine.

_ As the wheel wears down, adjust the work support and screen slide:
 - 1.5mm between the work support and the wheel
 - 2mm between the slide and the wheel

_ When using the grinder, stand in a stable, balanced position, without stretching, and keep children at a distance.

_ Never leave the machine running unsupervised. Keep the workshop clean and tidy.

_ Before use, make sure the grinding wheels are not damaged or cracked. If there is the slightest doubt,

replace at once (a damaged grinding wheel can fly apart at speed).

_ Replacement grinding wheels must be identical in characteristics and dimensions.

_ This machine is not suitable for grinding soft substances such as lead, magnesium or light alloys.

RULES FOR SAFE OPERATION

Safe operation of this power tool requires you read and understand this operator's manual and all labels affixed to the tool. Safety is a combination of common sense, staying alert, and knowing how your bench grinder works.

READ ALL INSTRUCTIONS

■ **KNOW YOUR POWER TOOL.** Read the operator's manual carefully. Learn the applications and limitations as well as specific potential hazards related to this tool.

■ **GUARD AGAINST ELECTRICAL SHOCK** by preventing body contact with grounded surfaces. For example: pipes, radiators, and refrigerator enclosures.

■ **KEEP GUARDS IN PLACE** and in working order. Never operate the tool with any guard removed. Make sure all guards are operating properly before each use.

■ **REMOVE ADJUSTING KEYS AND WRENCHES.** Form habit of checking to see keys and adjusting wrenches are removed from tool before turning it on.

■ **KEEP THE WORK AREA CLEAN.** Cluttered work areas and workbenches invite accidents.

■ **AVOID DANGEROUS ENVIRONMENTS.** Do not use power tools near gasoline or other flammable liquids, in damp or wet locations or expose them to rain. Keep work area well lighted.

■ **KEEP CHILDREN AND VISITORS AWAY.** All visitors should wear safety glasses and be kept a safe distance from work area.

■ **MAKE WORKSHOP CHILD PROOF** with padlocks, master switches, or by removing starter keys.

■ **DON'T FORCE THE TOOL.** It will do the job better and safer at the rate for which it was designed.

■ **USE THE RIGHT TOOL.** Do not force the tool or attachment to do a job for which it was not designed.

■ **INSPECT EXTENSION CORDS PERIODICALLY** and replace if damaged.

■ **WEAR APPROPRIATE CLOTHING.** Do not wear loose clothing, neckties, or jewelry that can get caught in the tool's moving parts and cause personal injury. Nonsolid footwear is recommended when working outdoors. Wear protective hair covering to contain long hair.

■ **ALWAYS WEAR SAFETY GLASSES WITH SIDE SHIELDS.** Everyday eyeglasses are NOT safety glasses.

■ **PROTECT YOUR LUNGS.** Wear a face or dust mask if the cutting operation is dusty.

■ **PROTECT YOUR HEARING.** Wear hearing protection during extended periods of operation.

■ **DON'T ABUSE CORD.** Never carry tool by the cord or yank it to disconnect from receptacle. Keep cord away from heat, oil, and sharp edges.

■ **DO NOT OVERREACH.** Keep proper footing and balance at all times.

■ **MAINTAIN TOOLS WITH CARE.** Keep tools sharp and clean for best and safest performance. Follow instructions for lubricating and changing accessories.

■ **NEVER LEAVE TOOL RUNNING UNATTENDED. TURN POWER OFF.** Disconnect all tools when not in use, before servicing, or when changing attachments, wheels, etc.

■ **AVOID ACCIDENTAL STARTING.**

■ **USE RECOMMENDED ACCESSORIES.** The use of improper accessories may cause risk of injury.

■ **DO NOT** use wheels with incorrect size bore. NEVER use wheel washers or wheel that are defective or incorrect and NEVER touch grinding wheel or other moving parts.

■ **NEVER STAND ON TOOL.** Serious injury could occur if the tool is tipped or if the wheel is unintentionally contacted.

■ **DIRECTION OF FEED.** Be aware of wheel rotation direction; never grind without the work rest being properly set. NEVER grind more than one workpiece at a time.



WARNING
Wheel coasts after turn off.

■ **CHECK DAMAGED PARTS.** Before further use of the tool, a guard or other part that is damaged should be carefully checked to determine that it will operate properly and perform its intended function. Check for alignment of moving parts, binding of moving parts, breakage of parts, mounting and any other conditions that may affect its operation. A guard or other part that is damaged must be properly repaired or replaced by an authorized service center to avoid risk of personal injury.

■ **KEEP TOOL DRY, CLEAN, AND FREE FROM OIL AND GREASE.** Always use a clean cloth when cleaning. Never use brake fluids, gasoline, petroleum-based products, or any solvents to clean tool

■ **INSPECT POWER SUPPLY AND EXTENSION CORDS** periodically and, if damaged, have repaired by a qualified service technician. Stay constantly aware of cord location and keep it well away from the rotating wheel.

■ **NEVER USE IN AN EXPLOSIVE ATMOSPHERE.** Normal sparking of the motor or sparking from grinding metal could ignite fumes.

■ **USE OUTDOOR EXTENSION CORDS.** Use only extension cords with approved ground connection that are intended for use outdoors and so marked.

■ **NEVER** reach to pick up a workpiece, a piece of scrap, or anything else that is in or near the grinding path of the wheel.

■ **AVOID AWKWARD OPERATIONS AND HAND POSITIONS** where a sudden slip could cause your hand to move into the wheel. **ALWAYS** make sure you have good balance.

■ **NEVER** stand or have any part of your body in line with the path of the wheel.

■ **DO NOT USE TOOL IF SWITCH DOES NOT TURN IT ON AND OFF.** Have defective switches replaced by an authorized service center.

■ **DO NOT TURN THE MOTOR SWITCH ON AND OFF RAPIDLY.** This could cause the wheel to loosen and could create a hazard. Should this ever occur, stand clear and allow the wheel to come to a complete stop. Disconnect your grinder from the power supply and securely retighten the wheel nut.

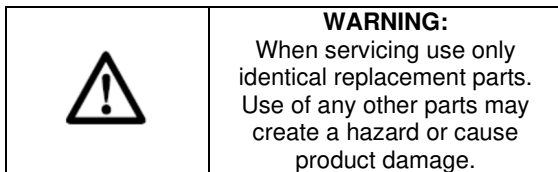

■ **USE ONLY FLANGES** supplied with this bench grinder. **IF ANY PART OF THIS GRINDER IS MISSING** or should break, bend, or fail in any way, or should any electrical component fail to perform properly, shut off the power switch, remove the machine plug from the power source and have damaged, missing, or failed parts replaced before resuming operation.

■ **MAKE SURE THE GRINDING WHEEL IS SECURELY MOUNTED** as described in the operating instructions before connecting the tool to a power supply.

■ **DO NOT OVERTIGHTEN THE WHEEL NUT,** excessive tightening can cause the wheel to crack during operation.

■ **INSPECT GRINDING WHEEL** for visible defects. Check the wheel for fissures and cracks, and test for normal operation prior to use.

■ **ADJUST** distance between wheel and work rest to maintain 1.6 mm. or less separation as the diameter of the wheel decreases with use. The value of separation used in the marking is to be the separation recommended by the manufacturer but shall not be more than 3.2 mm.

■ **ALWAYS EASE THE WORKPIECE AGAINST THE ABRASIVE WHEEL.** When starting to grind. A harsh impact can break the wheel. Use light pressure when starting to grind; too much pressure on a cold wheel can cause the wheel to crack.

■ **RISK OF INJURY DUE TO ACCIDENTAL STARTING.** Do not use in an area where children may be present.

■ **NEVER START THE GRINDER** when the wheel is in contact with the workpiece.

■ **SECURE WORK.** Always hold workpiece firmly against the work rest.

■ **DO NOT USE THE BENCH GRINDER** if the flange nut or clamp nut is missing or if the spindle shaft is bent.

■ **FREQUENTLY** clean grinding dust from beneath grinder.

■ **DO NOT OPERATE THIS TOOL WHILE UNDER THE INFLUENCE OF DRUGS, ALCOHOL, OR ANY MEDICATION.**

■ **ALWAYS STAY ALERT.** Do not allow familiarity (gained from frequent use of grinder) to cause complacency.

■ A careless fraction of a second is sufficient to inflict severe injury.

■ **STAY ALERT AND EXERCISE CONTROL.** Watch what you are doing and use common sense. Do not operate tool when you are tired. Do not rush.

■ **SAVE THESE INSTRUCTIONS.** Refer to them frequently and use them to instruct other users. If you loan someone this tool, loan them these instructions also.

WARNING:
Some dust created by power sanding, sawing, grinding, drilling, and other construction activities contains chemicals known to cause cancer, birth defects or other reproductive harm. Some examples of these chemicals are:
- lead from lead-based paints.
- crystalline silica from bricks and cement and other masonry products, and

- arsenic and chromium from chemically treated timber.
Your risk from these exposures varies, depending on how often you do this type of work. To reduce your exposure to these chemicals: work in a well ventilated area, and work with approved safety equipment, such as those dust masks that are specially designed to filter out microscopic particles.

	<p>WARNING: Do not attempt to operate this tool until you have read thoroughly and understand completely all instructions, safety rules, etc. contained in this manual. Failure to comply can result in accidents involving fire, electric shock, or serious personal injury. Save this operator's manual and review frequently for continuing safe operation and instructing others who may use this tool.</p>
---	--

	<p>WARNING: The operation of any grinding can result in foreign objects being thrown into your eyes, which can result in severe eye damage. Before beginning power tool operation, always wear safety goggles or safety glasses with side shields and a full-face shield when needed. We recommend Wide Vision Safety Mask for use over eyeglasses or standard safety glasses with side shields.</p>
--	---

ELECTRICAL SAFETY

	<p>Always check that the power supply corresponds to the voltage on the rating plate.</p>
---	--

DESCRIPTION

Your bench grinder has been designed for sharpening knives, chisels and other cutting tools.

- 1 On/off switch
- 2 Grinding wheel
- 3 Wheel guard
- 4 Spark guard
- 5 Transparent screen
- 6 Workpiece support
- 7 Adjusting screw
- 8 Mounting hole
- 9 Mounting screw for spark guard
- 10 Nut

MOUNTING THE MACHINE

The machine must be screwed to a workbench.

- Mark the position of the mounting holes (8) on the workbench.

- Drill holes at each of the marked positions, adjusting the diameter and depth of the holes to the screws used.
- Place the machine on the workbench and insert the screws into the mounting holes.
- Firmly tighten the screws.

REPLACING A GRINDING WHEEL

- Remove the wheel guard (3).
- Loosen the nut (11). The nut on the right spindle has a right thread, the nut on the left spindle a left thread.
- Remove the outer flange (12) and the old grinding wheel (2).
- Clean the flanges (12 & 13).
- Place a new grinding wheel.
- Place the outer flange against the grinding wheel and place the nut onto the spindle. Securely tighten the nut.
- Replace the wheel guard.

	<p>Always unplug the tool before replacing a grinding wheel. Never use a cracked grinding wheel. Immediately replace a cracked grinding wheel. A cracked grinding wheel may break into pieces when used and cause accidents.</p>
---	---

MOUNTING AND ADJUSTING THE SPARK GUARDS

You must regularly adjust the spark guards in order to compensate the wear of the grinding wheels.

- Mount the spark guard (4) to the wheel guard (3) using the screw (9) (refer to the figure).
- Adjust the distance between the spark guard and the grinding wheel (2) to the smallest possible value, with a maximum of 2 mm.
- Tighten the spark guard screw.
- Slide the screen (5) to the front.
- Tighten the nut (10).

	<p>The spark guard protects your eyes and hands from sparks flying from the workpiece. Therefore, always use the spark guard.</p>
---	--

ADJUSTING THE WORKPIECE SUPPORTS

You must regularly adjust the workpiece supports in order to compensate the wear of the grinding wheels.

- Loosen the adjusting screw (7).
- Adjust the distance between the workpiece support (6) and the grinding wheel (2) to the smallest possible value, with a maximum of 2 mm.
- Tighten the adjusting screw.

INSTRUCTIONS FOR USE

- Before switching on the machine, check if all screws and nuts are tight and if the grinding wheel can rotate freely.
- Always grind on the front part of the grinding wheel. Never overcharge the machine, causing the grinding wheel to come to a halt.
- The machine is not intended for permanent use. Make sure that the machine is not overheated. After using the machine for 30 minutes, let it cool down to ambient temperature.

SWITCHING ON AND OFF (FIG. A)

- To switch the machine on, set the on/off switch (1) to 'I'.
- To switch the machine off, set the on/off switch (1) to 'O'.

CLEANING AND MAINTENANCE

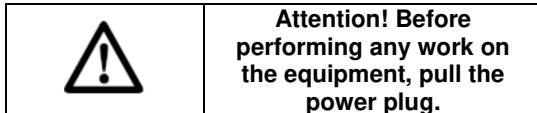

Service

§ Only qualified specialist personnel and original replacement parts should be used for repairs. This will ensure that your device remains safe.

Cleaning

§ Regularly clean the machine housing with a soft cloth, preferably after each use. Keep the ventilation slots free from dust and dirt. If the dirt does not come off use a soft cloth moistened with soapy water. Never use solvents such as petrol, alcohol, ammonia water, etc. These solvents may damage the plastic parts.

Lubrication

The machine requires no additional lubrication.

TECHNICAL DATA

Mains voltage	230 V
Mains frequency	50 Hz
Power input	150W S2 30min
Speed	2980 min ⁻¹
Max. thickness grinding wheel	16 mm
Diameter grinding wheel	150 mm
Wheel bore	12.7 mm
Weight	5.6 kg

Level of sound pressure measured according to:

Acoustic pressure level	L _{PA} 82.7 dB(A) K = 3 dB(A)
Acoustic power level	L _{WA} 93.7 dB(A) K = 3 dB(A)

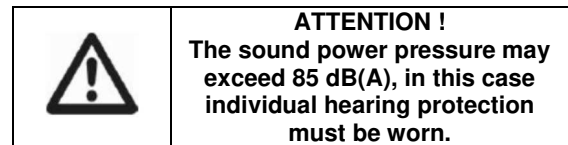

Weighted root mean square acceleration according to relevant standard. : < 2.5 m/s²



The declared vibration total value has been measured in accordance with a standard test method and may be used for comparing one tool with another that the declared vibration total value may also be used in a preliminary assessment of exposure.



A warning that the vibration emission during actual use of the power tool can differ from the declared total value depending on the ways in which the tool is used and of the need to identify safety measures to protect the operator that are based on an estimation of exposure in the actual conditions of use (taking account of all parts of the operating cycle such as the times when the tool is switched off and when it is running idle in addition to the trigger time).

SERVICE DEPARTMENT

- _ Damaged switches must be replaced by our after-sales service department.
- _ **If replacing the power cord is necessary, it should be done by the manufacturer or his agent to avoid a hazard.**

After-sales Service and Application Service

Our after-sales service responds to your questions concerning maintenance and repair of your product as well as spare parts. Exploded views and information on spare parts can also be found under: www.eco-repa.com

CONSTRUCTOR application service team will gladly answer questions concerning our products and their accessories : sav@eco-repa.com

STORAGE

- _ Thoroughly clean the whole machine and its accessories.
- _ Store it out of the reach of children, in a stable and secure position, in a cool and dry place, avoid too high and too low temperatures.
- _ Protect it from exposure to direct sunlight. Keep it in the dark, if possible.
- _ Don't keep it in plastic bags to avoid humidity build-up.

GUARANTEE

Refer to the enclosed guarantee conditions for the terms and conditions of guarantee.



DOUBLE YOUR WARRANTY

**Register your warranty on
www.elemtechnic.com**

BY REGISTERING:

- * You double the duration of your warranty
- * You benefit from regular information on our new products and promotions

ENVIRONMENT

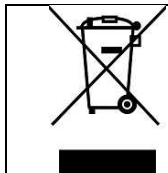

Should your machine need replacement after extended use, do not put it in the domestic waste but dispose of it in an environmentally safe way.

DE DOPPELSCHLEIFER

EINSATZBEREICH

Diese Tischschleifmaschine ist ein Kombigerät zum Grob- und Feinschleifen. Dieses Gerät wurde hauptsächlich dazu entwickelt, Messer, Scheren, Schneiden, Meißel usw. sowie Werkzeuge mit Schnittkanten zu bearbeiten und schärfen. Alle sonstigen Anwendungen werden ausdrücklich ausgeschlossen.

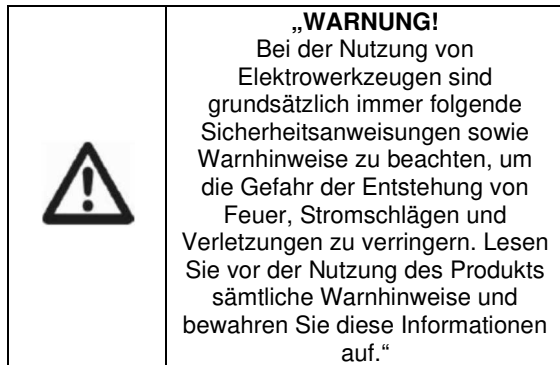
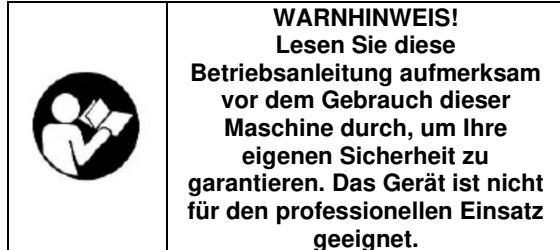

ALLGEMEINE SICHERHEITSHINWEISE.

Sichere Betriebsweise

1 – Halten Sie Ihren Arbeitsbereich sauber.

- Bereiche und Werkzeuge, in denen Unordnung herrscht, sind unfallträchtig.

2. – Achten Sie auf die Umgebung des Arbeitsbereichs.

- Schützen Sie die Werkzeuge vor Regen.
- Verwenden Sie keine Werkzeuge in nasser oder feuchter Umgebung.
- Sorgen Sie für eine gute Beleuchtung des Arbeitsbereichs.
- Verwenden Sie die Werkzeuge nicht bei Vorhandensein von Flüssigkeiten und entzündlichen Gasen.

3. – Schutz vor Stromschlägen

- Vermeiden Sie jeden Körperkontakt mit Flächen, die auf dem Boden stehen oder mit diesem in Kontakt sind (z.B. Kanäle, Heizkörper, Herde, Kühlschränke).

4. – Halten Sie andere Personen fern.

- Verhindern Sie, dass am Arbeitsablauf unbeteiligte Personen, besonders Kinder, das Werkzeug oder die Verlängerungsschnur berühren, und halten Sie sie vom Arbeitsbereich fern.

5. - Stellen Sie die Werkzeuge bei Zwischenlagerung in die Position Ruhestellung.

- Bei Nichtbenutzung sollten die Werkzeuge an einem geschlossenen und trockenen Ort außerhalb der Reichweite von Kindern aufbewahrt werden.

6. – Das Werkzeug niemals unter Einsatz von Zwang einsetzen.

- Es verrichtet seine Arbeit besser und sicherer für den Zweck, für den es gedacht ist.

7. – Verwenden Sie das richtige Werkzeug.

- Versuchen Sie nicht, mit dem kleinen Werkzeug Arbeiten für Industriemaschinen zu verrichten.
- Verwenden Sie die Werkzeuge nicht für Zwecke, für die sie nicht vorgesehen sind, also z.B. Kreissägen nicht zum Schneiden von Baumzweigen oder Holzblöcken.

8. – Tragen Sie eine angemessene Bekleidung.

- Tragen Sie keine weiten Kleider oder Schmuckstücke, da sie sich in beweglichen Teilen verfangen können.
- Es wird empfohlen, für Außenarbeiten rutschfeste Schuhe zu tragen
- Tragen Sie einen Haarschutz bei langen Haaren.

9. – Verwenden Sie eine Schutzausrüstung.

- Verwenden Sie eine Schutzbrille.
- Verwenden Sie eine normale oder Staubschutzmaske, wenn bei Arbeitsaktivitäten Staub entsteht.

10 – Schließen Sie Geräte zur Entfernung von Staubpartikeln an.

- Falls das Werkzeug mit einem Anschluss für Geräte zur Beseitigung von Staub ausgestattet ist, stellen Sie sicher, dass sie angeschlossen sind und korrekt verwendet werden.

11 – Verwenden Sie keine Kabel in schlechtem Zustand.

- Ziehen Sie nicht ruckartig an der Kabelschnur, um den Stecker aus der Steckdose zu ziehen.
- Halten Sie das Kabel/die Schnur von Hitze, sämtlichen Schmiermitteln und scharfen Kanten fern.

12 - Befestigung des Werkstücks.

- Verwenden Sie nach Möglichkeit Zangen oder Schraubzwingen, um das Werkstück festzuhalten. Dies Methode ist sicherer als die Verwendung von Hand.

13 – Nehmen Sie keine gezwungene Haltung ein.

- Bewahren Sie jederzeit eine angemessene und ausgeglichene Haltung ein.

14 – Halten Sie die Werkzeuge sorgfältig in Stand

- Bewahren Sie scharfe und saubere Sägewerkzeuge auf, damit sie bessere und sicherere Leistungen erbringen.
- Befolgen Sie die Schmieranweisungen und die Anweisungen zum Austausch von Zubehörteilen.
- Prüfen Sie regelmäßig die Werkzeugkabel/-schnüre und lassen Sie sie bei Beschädigungen von einem Instandhaltungsservice reparieren sind.
- Prüfen Sie regelmäßig die Verlängerungsschnüre und tauschen Sie sie aus, wenn sie beschädigt sind.
- Halten Sie die Handgriffe trocken, sauber und von Schmier- und Fettstoffen frei.

15 – Nehmen Sie die Werkzeuge vom Netz.

- Nehmen Sie Stromzufuhrgeräte wie Sägeblätter, Bohrmaschinen und Schneidwerkzeuge bei Nichtnutzung vor der Instandhaltung und während des Zubehöraustauschs vom Netz.

16 – Entfernen Sie die Schraubenschlüssel.

- Überprüfen Sie vor jeder Inbetriebnahme routinemäßig, ob Schraubenschlüssel oder sonstige Einstellvorrichtungen vom Werkzeug entfernt wurden.

17 – Vermeiden Sie unbeabsichtigte Fehlstarts.

- Stellen Sie sicher, dass der Schalter während der Herstellung der Verbindung auf „Stopp“ gestellt ist.

18 – Verwenden Sie Verbindungskabel für den Außenbereich.

- Wenn das Werkzeug draußen eingesetzt wird, verwenden Sie ausschließlich Verlängerungskabel, die für eine Nutzung im Freien bestimmt und mit der entsprechenden Kennzeichnung versehen sind.

19 – Bleiben Sie wachsam.

- Achten Sie darauf, dass Alles, was Sie tun, Sinn macht, und verwenden Sie kein Werkzeug, wenn Sie müde sind.

20 – Überprüfen Sie beschädigte Teile.

- Vor der Verwendung des Werkzeugs zu anderen Zwecken, sollten Sie sorgsam prüfen, ob es korrekt funktioniert und seine vorgesehene Funktion erfüllen kann.
- Prüfen Sie die Ausrichtung und das freie Spiel der beweglichen Teile sowie, ob keine Teile beschädigt sind, alles fest angebracht ist oder sich sonstwie in einem Zustand befindet, der die Betriebstätigkeit des Werkzeugs beeinträchtigen könnte.
- Lassen Sie eine beschädigte Schutzvorrichtung oder ein sonstiges Bauteil von einem autorisierten Instandhaltungsservice reparieren oder korrekt austauschen, es sei denn, im vorliegenden Handbuch wäre etwas Gegenteiliges angezeigt.
- Lassen Sie defekte Schalter von einem autorisierten Instandhaltungsservice austauschen.
- Verwenden Sie kein Werkzeug, wenn sich der Schalter nicht von An auf Aus stellen lässt.

21 – Warnhinweis.

- Von der Verwendung jedes anderen Geräts oder jeder anderen Befestigung als der im vorliegenden Handbuch empfohlenen kann eine Verletzungsgefahr für Personen ausgehen.

22 – Lassen Sie das Werkzeug von einem Fachmann reparieren.

- Das Elektrowerkzeug erfüllt die entsprechenden Sicherheitsregeln. Die Reparaturen sollten ausschließlich von Fachleuten mit Originalersatzteilen durchgeführt werden. Falls dies nicht geschieht, kann dadurch der Benutzer einer großen Gefahr ausgesetzt werden.

	WARNHINWEIS: Verpackungsmaterial ist kein Kinderspielzeug! Kinder dürfen nicht mit Kunststoffbeuteln spielen! Es besteht Erstickungsgefahr!
---	--

SYMBOLE

	Warnhinweis / Gefahr!
	Vor Gebrauch Bedienungsanleitung lesen.
	Ohrenschutz tragen.
	Schutzbrille tragen.
	Immer Schutzhandschuhe tragen.
	Immer Atemschutzmaske tragen.
	Übereinstimmung mit den jeweils maßgeblichen EU-Sicherheitsrichtlinien.
Class I	Schutzklasse

ZUSÄTZLICHE SICHERHEITANWEISUNGEN FÜR TISCHSCHLEIFMASCHINEN

_ Das Gerät ist mit einem dreiadrigen Strom-Anschlusskabel und einem Stecker mit Erdung ausgestattet. Daher ist es wesentlich, dass es an eine entsprechend geerdete und mittels einer Vorschaltung gegen Überlastung (durch eine 16A-Sicherung oder eine Schmelzsicherheits-Vorrichtung mit Magnetwiderstand von 16A) ausgerüstete Standardsteckdose angeschlossen wird. Bei der Verwendung eines Verlängerungskabels muss sichergestellt sein, dass dies ebenfalls ein dreiadriges, geerdetes Kabel ist.

_ Das Anschlusskabel ist für normale Einsatzbedingungen ausgelegt. Es wurde dazu entworfen, normalen, mechanischen Belastungen zu widerstehen. Das Kabel nicht in Schleifen auslegen oder Gegenstände darauf stellen, da dies zu Beschädigungen an der Oberseite führen kann. Vergewissern Sie sich außerdem, dass es nicht mit Flüssigkeiten oder jeglichen Wärmequellen in Berührung kommt oder in feuchter Umgebung eingesetzt wird. Den Stecker nie aus der Steckdose ziehen, indem am Kabel gezogen wird.

_ Vor Wartungsarbeiten, jeglicher Handhabung des oder jedem Eingriff am Gerät(s) (wie Montage, Demontage, Einstellung usw.) stets den Stecker herausziehen und warten, bis das Gerät stillsteht.

_ Es ist Vorschrift, beim Einsatz des Geräts zertifizierte Handschuhe und eine Schutzbrille zu tragen.

_ Das Gerät nie ohne seine Schutzblende und seine „Funkenschutz-Vorrichtungen“ benutzen.

_ Stets den festen Sitz der Arbeitshalterungen vor dem Einsatz des Geräts prüfen.

_ Aufgrund des Scheibenverschleißes die Arbeitshalterung und die Blendenführung anpassen:
- 1,5 mm zwischen der Arbeitshalterung und der Scheibe
- 2 mm zwischen der Führung und der Scheibe

_ Beim Arbeiten mit der Schleifmaschine in einer sicheren, ausgeglichenen Stellung stehen, ohne sich zu strecken, und Kinder fern halten.

_ Nie die laufende Maschine unbeobachtet lassen und sich entfernen. Den Arbeitsplatz sauber und aufgeräumt halten.

_ Vor der Benutzung sicherstellen, dass die Schleifscheiben nicht beschädigt oder gesprungen sind. Sollten auch nur geringe Zweifel bestehen, diese sofort austauschen (eine beschädigte Schleifscheibe kann mit hoher Geschwindigkeit weggeschleudert werden).

_ Ersatzschleifscheiben müssen identische Eigenschaften und Abmessungen aufweisen.

_ Dieses Gerät eignet sich nicht zum Abschleifen weicher Materialien wie Blei, Magnesium oder Leichtmetalllegierungen.

REGELN FÜR EINE SICHERE BEDIENUNG

Für eine sichere Bedienung dieses Elektrowerkzeugs müssen Sie dieses Bedienungshandbuch sowie alle am Werkzeug angebrachten Schilder lesen und verstehen.

Sicherheit ist eine Kombination aus gesundem Menschenverstand, Aufmerksamkeit und dem Wissen, wie Ihr Tischschleifer arbeitet.

LESEN SIE ALLE ANWEISUNGEN AUFMERKSAM DURCH.

■ **LERNEN SIE IHR ELEKTROWERKZEUG KENNEN.** Lesen Sie das Bedienungshandbuch aufmerksam durch. Merken Sie sich die Anwendungen und Einschränkungen sowie alle spezifischen möglichen Gefahren dieses Werkzeugs.

■ **SCHÜTZEN SIE SICH VOR EINEM ELEKTRISCHEN SCHLAG,** indem Sie den Kontakt zwischen Körper und geerdeten Flächen vermeiden. Dazu gehören beispielsweise Leitungen, Kühlkörper, Heiz- und Kühlelemente.

■ **ENTFERNEN SIE KEINE SCHUTZVORRICHTUNGEN.** Bedienen Sie das Werkzeug niemals mit einer entfernten Schutzvorrichtung oder Abdeckung. Vergewissern Sie sich vor jeder Inbetriebnahme, dass alle Schutzvorrichtungen ordnungsgemäß funktionieren.

■ **ENTFERNEN SIE ALLE SPANN- UND SONSTIGEN MONTAGEWERKZEUGE.** Machen Sie es sich zur Gewohnheit, zu überprüfen, dass alle Spann- und sonstigen Montagewerkzeuge vom Werkzeug entfernt wurden, bevor Sie es einschalten.

■ **HALTEN SIE DEN ARBEITSBEREICH SAUBER.** Bei unordentlichen Arbeitsbereichen und Arbeitsbänken können schnell Unfälle passieren.

■ **VERMEIDEN SIE GEFÄHRLICHE UMGEBUNGEN.** Verwenden Sie Elektrowerkzeuge nicht in der Nähe von Benzin oder anderen brennbaren Flüssigkeiten, an feuchten oder nassen Standorten und setzen Sie Elektrowerkzeuge keinem Regen aus. Achten Sie auf eine ausreichende Beleuchtung des Arbeitsplatzes.

■ **HALTEN SIE KINDER UND SCHAULISTIGE FERN.** Alle Besucher müssen Schutzbrillen tragen und sollten sich nicht in der Nähe des Arbeitsbereichs aufhalten.

- **GESTALTEN SIE DEN ARBEITSPLATZ KINDERSICHER**, indem Sie Vorhängeschlösser oder Hauptschalter anbringen oder Startschlüssel entfernen.
- **ÜBEN SIE KEINEN DRUCK AUF DAS WERKZEUG AUS**. Sie erzielen ein besseres und sichereres Ergebnis, wenn das Werkzeug im angegebenen Leistungsbereich genutzt wird.
- **VERWENDEN SIE DAS RICHTIGE WERKZEUG**. Versuchen Sie nicht, das Werkzeug oder Zusätze für Arbeiten zu verwenden, für die das Werkzeug nicht ausgelegt ist.
- **ÜBERPRÜFEN SIE DIE VERLÄNGERUNGSLEITUNG IN REGELMÄßIGEN ABSTÄNDEN** und tauschen Sie diese im Fall einer Beschädigung aus.
- **TRAGEN SIE DIE RICHTIGE KLEIDUNG**. Tragen Sie keine weite Kleidung und keine Krawatte. Auch keinen Schmuck, der sich in den beweglichen Teilen des Werkzeugs verfangen und Personenschäden verursachen kann. Bei Arbeiten im Freien wird festes Schuhwerk empfohlen. Tragen Sie langes Haar unter einer geeigneten Kopfbedeckung.
- **TRAGEN SIE IMMER EINE SCHUTZBRILLE MIT SEITLICHEN ABSCHIRMUNGEN**. Normale Brillen sind KEINE Schutzbrillen.
- **SCHÜTZEN SIE IHRE LUNGE**. Tragen Sie, wenn beim Trennen Staub oder Späne anfallen, auch eine Gesichtsober- oder Staubschutzmaske.
- **SCHÜTZEN SIE IHR GEHÖR**. Tragen Sie beim Arbeiten mit dem Werkzeug immer einen Gehörschutz.
- **MISSBRAUCHEN SIE DIE LEITUNG NICHT**. Tragen Sie das Werkzeug niemals an der Leitung und ziehen Sie es nicht an der Leitung aus der Steckdose heraus. Halten Sie die Leitung von Hitze, Öl und scharfen Gegenständen und Kanten fern.
- **BLEIBEN SIE INNERHALB IHRES STANDBEREICHS**. Achten Sie jederzeit auf sicheren Stand und sichere Balance.
- **WARTEN SIE WERKZEUGE SORGFÄLTIG**. Achten Sie für eine gute und sichere Leistung auf scharfe und saubere Werkzeuge. Befolgen Sie die Anweisungen hinsichtlich Schmiermittel und Austauschzubehör.
- **LASSEN SIE DAS WERKZEUG NIEMALS UNBEAUFICHTIGT LAUFEN**. SCHALTEN SIE DIE NETZSPANNUNG AUS. Trennen Sie alle Werkzeuge bei Nichtgebrauch, vor Wartungsarbeiten oder wenn Sie Erweiterungen, Schleifscheiben usw. austauschen von der Netzspannung ab.

■ **VERMEIDEN SIE EINEN VERSEHENTLICHEN START DES WERKZEUGS**.

■ **VERWENDEN SIE AUSSCHLIEßLICH EMPFOHLENE ZUBEHÖRTEILE**. Bei Verwendung von anderen Zubehörteilen besteht Unfallgefahr.

■ **VERWENDEN SIE KEINE** Scheiben mit der falschen Bohrlochgröße. Verwenden Sie NIEMALS Unterlegscheiben oder Schleifscheiben, die defekt sind oder nicht die richtige Größe haben. Berühren Sie NIEMALS die Schleifscheibe oder andere bewegliche Teile.

■ **STELLEN SIE SICH NIEMALS AUF DAS WERKZEUG**. Wenn das Werkzeug umkippt oder wenn es unbeabsichtigt eingeschaltet wird, kann dies zu schweren Verletzungen führen.

■ **ZUFUHRRICHTUNG**. Beachten Sie die Drehrichtung der Schleifscheibe. Schleifen Sie niemals ohne ordnungsgemäßes Einstellen der Auflage. Schleifen Sie NIEMALS mehr als ein Werkstück gleichzeitig.

	<p>WARNUNG Die Schleifscheibe läuft nach dem Ausschalten nach.</p>
---	---

■ **ÜBERPRÜFEN SIE AUF BESCHÄDIGTE TEILE**. Vor der weiteren Verwendung des Werkzeugs sollte eine beschädigte Schutzvorrichtung oder ein sonstiges beschädigtes Teil sorgfältig überprüft werden, um sicherzustellen, dass es ordnungsgemäß funktioniert und seinen beabsichtigten Zweck erfüllt. Überprüfen Sie die Ausrichtung beweglicher Teile, deren Verbindung und ob Teile beschädigt sind. Vergewissern Sie sich darüber hinaus, dass die Montage korrekt ist und keine Umstände vorliegen, die den ordnungsgemäßen Betrieb stören könnten. Eine beschädigte Schutzvorrichtung oder sonstige beschädigte Teile müssen durch entsprechend autorisiertes Fachpersonal ordnungsgemäß repariert oder ausgetauscht werden, um Personenschäden zu vermeiden.

■ **HALTEN SIE DAS WERKZEUG TROCKEN, SAUBER UND FREI VON ÖL UND SCHMIERMITTEL**. Verwenden Sie zum Reinigen immer ein sauberes Tuch. Verwenden Sie zum Reinigen des Werkzeugs niemals Bremsflüssigkeit, Benzin, Erdölerzeugnisse oder andere Lösungsmittel.

■ **ÜBERPRÜFEN SIE REGELMÄßIG DIE STROMVERSORGUNG UND DIE VERLÄNGERUNGSKABEL**. Lassen Sie bei Beschädigungen Reparaturen von einem qualifizierten Servicetechniker durchführen. Beachten Sie stets die Kabelposition und halten Sie das Kabel fern von der rotierenden Scheibe.

■ **VERWENDEN SIE DAS WERKZEUG NIEMALS IN EINER EXPLOSIVEN UMGEBUNG**. Normaler Funkenflug des Motors oder Funkenflug vom Schleifmetall können Dämpfe entzünden.

■ **VERWENDEN SIE VERLÄNGERUNGSLEITUNGEN, DIE FÜR DEN GEBRAUCH IM FREIEN BESTIMMT SIND.** Verwenden Sie ausschließlich Verlängerungsleitungen mit zugelassenem Erdanschluß, die für die Verwendung im Freien vorgesehen und entsprechend markiert sind.

■ Greifen Sie **NIEMALS** zum Herausholen eines Werkstücks, eines Abfallstückes oder von etwas Anderem in den Schleifweg der Scheibe oder auch nur in dessen Nähe.

■ **VERMEIDEN SIE EINE UNGESCHICKTE BEDIENUNG UND HALTUNG DER HÄNDE,** sodass durch einen plötzlichen Fehltritt Ihre Hände in die Schleifscheibe gelangen können. Achten Sie **STETS** auf eine sichere Balance.

■ Stehen Sie **NIEMALS** in Drehrichtung der Schleifscheibe, halten Sie alle Körperteile aus diesem Bereich fern.

■ **VERWENDEN SIE DAS WERKZEUG NICHT, WENN ES SICH NICHT MIT DEM SCHALTER EIN- UND AUSSCHALTEN LÄSST.** Lassen Sie defekte Schalter in einem autorisierten Servicecenter reparieren.

■ **SCHALTEN SIE DEN MOTORSCHALTER NICHT SCHNELL EIN UND AUS.** Dadurch könnte sich die Schleifscheibe lösen und eine Gefahr darstellen. Sollte dies ständig auftreten, stellen Sie sich nicht vor das Werkzeug und lassen Sie die Schleifscheibe zum vollständigen Stillstand kommen. Trennen Sie die Stromversorgung von Ihrer Ihrer Schleifmaschine ab und ziehen Sie die Befestigungsmutter für die Schleifscheibe wieder fest an.

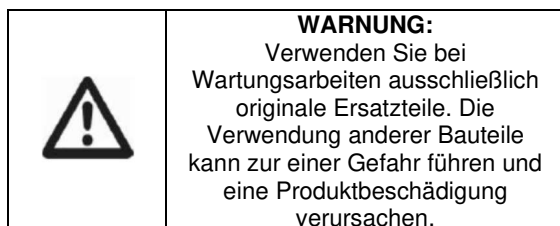

■ **VERWENDEN SIE AUSSCHLIEßLICH FLANSCH**E, die mit diesem Tischschleifer geliefert wurden. **FALLS BELIEBIGE BAUTEILE DIESES SCHLEIFERS VERLOREN GEHEN** oder zerbrechen, verbiegen oder ausfallen oder falls beliebige elektrische Komponenten ausfallen sollten, schalten Sie den Netzschalter aus, ziehen Sie den Maschinenstecker aus der Netzsteckdose und ersetzen Sie die beschädigten, fehlenden oder ausgefallenen Bauteile vor der Wiederaufnahme des Betriebs.

■ **PRÜFEN SIE, DASS DIE SCHLEIFMASCHINE SICHER MONTIERT IST** (siehe Beschreibung in der Bedienungsanleitung), bevor Sie das Werkzeug an die Stromversorgung anschließen.

■ **ÜBERDREHEN SIE DIE BEFESTIGUNGSMUTTER NICHT.** Durch übermäßiges Festziehen kann die Schleifscheibe während des Betriebs zerbrechen.

■ **PRÜFEN SIE DIE SCHLEIFSCHEIBE** auf sichtbare Schäden. Prüfen Sie die Schleifscheibe auf Risse und Spalten und testen Sie den normalen Betrieb vor der Verwendung.

■ **PASSEN SIE** den Abstand zwischen der Schleifscheibe und der Auflage auf höchstens 1,6 mm an, da der Durchmesser der Schleifscheibe mit der Verwendung abnimmt. Der in der Kennzeichnung verwendete Wert für den Abstand ist der vom Hersteller empfohlene Abstand und sollte nicht mehr als 3,2 mm betragen.

■ **HALTEN SIE DAS WERKSTÜCK IMMER OHNE KRAFTAUFWAND GEGEN DIE SCHLEIFSCHEIBE.** Zu Beginn des Schleifens kann durch eine harte Einwirkung die Scheibe zerbrechen. Üben Sie zu Beginn des Schleifens einen leichten Druck aus. Zu viel Druck auf eine ältere Scheibe kann zum Reißen der Scheibe führen.

■ **UNFALLGEFAHR DURCH VERSEHENTLICHES STARTEN.** Betreiben Sie das Werkzeug nicht in der Nähe von Kindern.

■ **STARTEN SIE DIE SCHLEIFMASCHINE NIEMALS,** wenn das Werkstück die Schleifscheibe berührt.

■ **ACHTEN SIE AUF SICHERES ARBEITEN.** Halten Sie das Werkstück immer sicher gegen die Auflage.

■ **VERWENDEN SIE DEN TISCHSCHLEIFER NICHT,** falls die Flanscmutter oder Gegenmutter fehlt oder falls die Schleifspindelwelle verbogen ist.

■ Entfernen Sie regelmäßig den Schleifstaub unter der Schleifmaschine.

■ **BEDIENEN SIE DAS WERKZEUG NICHT, WENN SIE UNTER DEM EINFLUSS VON DROGEN, ALKOHOL ODER MEDIKAMENTEN STEHEN.**

■ **SEIEN SIE IMMER WACHSAM.** Lassen Sie keine Bequemlichkeiten zu (die sich durch häufige Verwendung der Schleifmaschine ergibt), die zu Selbstgefälligkeiten führt.

■ Ein Bruchteil einer Sekunde an Unaufmerksamkeit genügt, um sich schwere Verletzungen zuzufügen.

■ **BLEIBEN SIE AUFMERKSAM UND BEHALTEN SIE DIE KONTROLLE.** Achten Sie auf jeden Ihrer Schritte und benutzen Sie Ihren gesunden Menschenverstand. Bedienen Sie das Werkzeug nicht, wenn Sie müde sind. Überstürzen Sie nichts.

■ BEWAHREN SIE DIESE ANWEISUNGEN GUT AUF. Schlagen Sie hier öfter nach und verwenden Sie diese als Anleitung für andere Benutzer. Wenn Sie dieses Werkzeug verleihen, geben Sie auch diese Anleitungen mit.

WARNUNG:

Mancher durch Schmirgeln, Sägen, Schleifen, Bohren und andere Baumaßnahmen erzeugter Staub enthält chemische Bestandteile, die Krebs, Geburtsschäden oder andere Fortpflanzungsschäden verursachen. Beispiele für diese Chemikalien sind unter anderem:
 - Blei aus Bleifarben,
 - kristallines Siliziumdioxid aus Silikabausteinen und Silikamörtel und anderen Bauerzeugnissen und
 - Arsen und Chrom aus chemisch behandelten Balken.
 Ihr Risiko hängt davon ab, wie oft Sie sich diesen Arbeiten aussetzen. Reduzieren Sie die Häufigkeit, mit der Sie sich diesen Chemikalien aussetzen: arbeiten Sie in einem gut belüfteten Bereich und arbeiten Sie mit den zugelassenen Schutzvorrichtungen, dazu gehören Staubmasken, die vor allem für die Filterung mikroskopischer Partikel vorgesehen sind.

	<p>WARNUNG: Bedienen Sie dieses Werkzeug nicht, bevor Sie alle Anleitungen und Sicherheitsregeln in diesem Handbuch aufmerksam durchgelesen und verstanden haben. Ein Nichtbeachten kann zu Unfällen mit Feuer, elektrischen Schlägen oder schweren Personenschäden führen. Heben Sie diese Bedienungsanleitung auf und schlagen Sie für einen fortwährenden sicheren Betrieb und die Einweisung anderer Benutzer zur Verwendung dieses Werkzeugs in der Anleitung nach.</p>
---	---

	<p>WARNUNG: Jegliche Schleifarbeiten können dazu führen, dass Fremdkörper in Ihre Augen fliegen, die ernsthafte Augenverletzungen verursachen. Setzen Sie vor Beginn der Arbeiten mit Elektrowerkzeugen stets eine Schutzbrille mit Seitenschutz und – falls erforderlich – Gesichtsschutz auf. Wir empfehlen eine Sicherheitsmaske mit breitem Sichtfeld über einer Brille oder eine Standardsicherheitsbrille mit Seitenschutz zu tragen.</p>
---	---

ELEKTRISCHE SICHERHEIT

	<p>Überprüfen Sie immer, ob die Netzspannung der auf dem Typenschild des Elektrowerkzeuges angegebenen Spannung entspricht.</p>
---	--

GERÄTEBESCHREIBUNG

Ihr Doppelschleifer wurde zum Schleifen von Messern, Meißeln und anderen Schneidwerkzeugen entwickelt.

- 1 Ein-/Aus-Schalter
- 2 Schleifstein
- 3 Schutzhaube
- 4 Funkenschutz
- 5 Transparenter Schirm
- 6 Werkstückauflage
- 7 Einstellschraube
- 8 Montagebohrung
- 9 Befestigungsschraube für Funkenschutz
- 10 Mutter

BEFESTIGEN DER MASCHINE

Die Maschine ist mit Hilfe von Schrauben auf einer Werkbank zu befestigen.

- Markieren Sie auf der Werkbank die Montagebohrungen (8).
- Bohren Sie an den markierten Stellen Löcher der erforderlichen Größe und Tiefe für die zu verwendenden Schrauben.
- Stellen Sie die Maschine auf die Werkbank und stecken Sie die Schrauben durch die Montagebohrungen.
- Ziehen Sie die Schrauben fest an.

WECHSELN DES SCHLEIFSTEINS

- Entfernen Sie die Schutzhaube (3).
- Lösen Sie die Mutter (11). Die rechte Spindel ist mit Rechtsgewinde, die linke mit Linksgewinde versehen.
- Entfernen Sie den äußeren Flansch (12) und den alten Schleifstein (2).
- Reinigen Sie die Flansche (12 & 13).
- Bringen Sie einen neuen Schleifstein an.
- Legen Sie den äußeren Flansch gegen den Schleifstein und schrauben Sie die Mutter auf die Spindel. Ziehen Sie die Mutter fest an.
- Bringen Sie die Schutzhaube an.

	<p>Ziehen Sie vor dem Wechseln eines Schleifsteins immer zuerst den Netzstecker aus der Steckdose.</p> <p>Bringen Sie nie einen gerissenen Schleifstein an. Tauschen Sie einen gerissenen Schleifstein sofort aus. Wenn Sie einen gerissenen Schleifstein verwenden, kann er zerbrechen und zu Unfällen führen.</p>
---	---

MONTIEREN UND EINSTELLEN DER FUNKENSCHUTZE

Die Funkenschutze sind regelmäßig zu justieren, um die Abnutzung der Schleifsteine auszugleichen.

- Befestigen Sie den Funkenschutz (4) mit Hilfe der Schraube (9) an der Schutzhaube (3) (siehe Abbildung).
- Stellen Sie den Abstand zwischen Funkenschutz und Schleifstein (2) so klein wie möglich ein, auf maximal 2 mm.
- Schrauben Sie den Funkenschutz fest.
- Schwenken Sie den Schirm (5) nach vorne.
- Ziehen Sie die Mutter (10) fest.

	<p>Der Funkenschutz schützt Ihre Augen und Hände vor wegfliegenden Funken. Verwenden Sie deshalb immer einen Funkenschutz.</p>
---	---

EINSTELLEN DER WERKSTÜCKAUFLAGEN

Die Werkstückauflagen sind regelmäßig zu justieren, um die Abnutzung der Schleifsteine auszugleichen.

- Lösen Sie die Stellschraube (7).
- Stellen Sie den Abstand zwischen Werkstückauflage (6) und Schleifstein (2) so klein wie möglich ein, auf maximal 2 mm.
- Ziehen Sie die Stellschraube fest.

HINWEISE FÜR DEN GEBRAUCH

- Überprüfen Sie vor dem Einschalten der Maschine, ob alle Schrauben und Muttern fest angezogen sind, und ob der Schleifstein sich frei drehen kann.
- Schleifen Sie immer an der Vorderseite des Schleifsteins. Belasten Sie die Maschine nie so stark, daß der Schleifstein zum Stillstand kommt.
- Die Maschine eignet sich nicht für Dauerbetrieb. Achten Sie darauf, daß die Maschine nicht überhitzt wird. Lassen Sie die Maschine nach 30minütigem Einsatz auf Umgebungstemperatur abkühlen.

EIN- UND AUSSCHALTEN

- Zum Einschalten der Maschine drücken Sie den Ein-/Aus-Schalter (1) in die Stellung 'I'.
- Zum Ausschalten der Maschine drücken Sie den Ein-/Aus-Schalter (1) in die Stellung '0'.

REINIGUNG UND WARTUNG

	<p>Achtung! – Vor allen Arbeiten am Gerät den Netzstecker aus der Steckdose nehmen.</p>
---	--

Wartung und Service

§ Reparaturen dürfen nur von zugelassenen Werkstätten ausgeführt werden, die die Original-Ersatzteile verwenden. Damit ist das Gerät auch nach der Reparatur weiterhin sicher.

Reinigung

§ Reinigen Sie das Gerätegehäuse regelmäßig mit einem weichen Tuch, vorzugsweise nach jeder Benutzung.

§ Halten Sie die Belüftungsschlitze frei von Staub und Schmutz. Lässt sich der Schmutz so nicht entfernen, verwenden Sie ein weiches, mit Seifenwasser befeuchtetes Tuch.

Verwenden Sie niemals Lösungsmittel wie Benzin, Alkohol, Ammoniakwasser usw. Diese Lösungsmittel können die Kunststoffteile beschädigen.

Schmierung

Das Gerät erfordert keine zusätzliche Schmierung

TECHNISCHE DATEN

Netzspannung	230 V
Netzfrequenz	50 Hz
Leistungsaufnahme	150 W S2 30min
Drehzahl	2980 min ⁻¹
Max. Schleifsteinstärke	16 mm
Schleifsteindurchmesser	150 mm
Schleifsteinbohrung	12.7 mm
Gewicht	5.6 kg

Höhe des Schalldrucks gemessen nach
 Schalldruckpegel L_{PA} 82.7 dB(A) K = 3 dB(A)
 Schallleistungspegel L_{WA} 93.7 dB(A) K = 3 dB(A)

	<p>WARNHINWEIS: Weil der Schalldruck 85 dB(A) übersteigen kann, muss ein spezieller Ohrenschutz getragen werden.</p>
---	---

Gewichteter Effektivwert Beschleunigung nach der geltenden Norm: < 2.5 m/s²



Hinweis: Der angegebene Vibrationsgesamtwert wurde anhand eines genormten Prüfverfahrens gemessen und kann verwendet werden, um Elektrogeräte zu vergleichen. Der angegebene Vibrationsgesamtwert kann auch zur vorläufigen Einschätzung der Vibrationsexposition dienen.



Warnung: Die bei der tatsächlichen Benutzung des Elektrogeräts entstehenden Vibrationen können vom angegebenen Gesamtwert abweichen, abhängig davon, wie das Gerät benutzt wird. Es müssen Personenschutzmaßnahmen für den Bediener festgelegt werden, die sich auf eine Einschätzung der Exposition unter tatsächlichen Benutzungsbedingungen stützen (hierbei sind alle Anteile des Betriebszyklus zu berücksichtigen wie beispielsweise Zeiten, in denen das Gerät abgeschaltet ist, Zeiten, in denen es läuft, aber nicht eingesetzt wird oder noch die Auslösezeiten).

KUNDENDIENST

_ Beschädigte Schalter müssen von unserer Kundendienstwerkstatt ersetzt werden.

_ **Ein zu ersetzendes Netzkabel darf nur vom Hersteller oder seinem Vertreter ersetzt werden, um Gefahren zu vermeiden.**

Kundendienst und Anwendungsberatung

Der Kundendienst beantwortet Ihre Fragen zu Reparatur und Wartung Ihres Produkts sowie zu Ersatzteilen. Explosionszeichnungen und Informationen zu Ersatzteilen finden Sie auch unter:

www.eco-repa.com

Das CONSTRUCTOR-Anwendungsberatungsteam hilft Ihnen gerne bei Fragen zu unseren Produkten und deren Zubehör : sav@eco-repa.com

LAGERUNG

_ Die gesamte Maschine und das Zubehör müssen gründlich gereinigt werden.

_ Die Maschine immer außerhalb der Reichweite von Kindern einlagern. In stabiler Position an einem trockenen und sicheren Ort aufstellen, an dem extrem hohe oder extrem niedrige Temperaturen nicht auftreten können.

_ Die eingelagerte Maschine vor Sonneneinstrahlung schützen, nach Möglichkeit in abgedunkelten Bereichen aufstellen.

_ Die Maschine nicht in Säcke bzw. Planen aus Nylon oder Kunststoff einschlagen, weil sich dort Feuchtigkeit ausbilden kann.

GARANTIE

Siehe die beiliegenden Garantiebestimmungen.

UMWELT



Werfen Sie Ihr Elektrowerkzeug am Ende der langen Lebensdauer nicht einfach in den Mülleimer, sondern entsorgen Sie es in einer umweltfreundlichen Weise.



VERDOPPELN SIE IHRE GARANTIE

Registrieren Sie Ihre Garantie unter www.elemtechnic.com

Durch die Registrierung:

- * Sie verdoppeln die Dauer Ihrer Garantie
- * Sie profitieren von regelmäßigen Informationen für unsere neuen Produkte und Aktionen

APPLICAZIONE

Questa molatrice a secco è un apparecchio combinato per molature approssimative e fini. L'apparecchio è stato sviluppato principalmente per la lavorazione e l'affilatura di coltelli, forbici, tosatrici, scalpelli e in generale di qualsiasi utensile affilato. Qualsiasi altra applicazione è espressamente vietata.

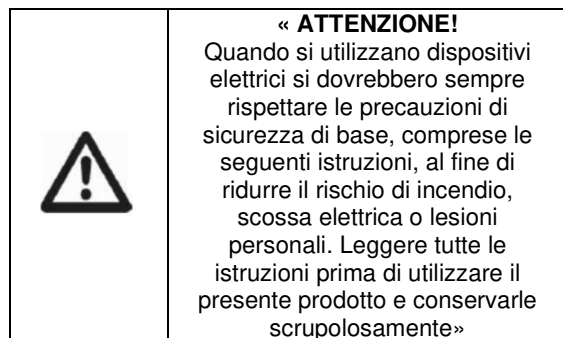
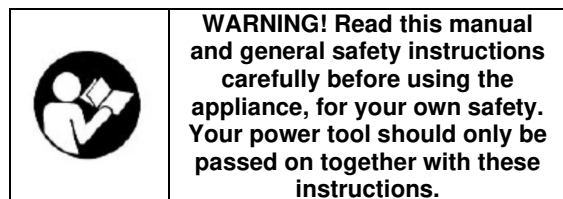

ISTRUZIONI GENERALI DI SICUREZZA.

Funzionamento in completa sicurezza

1- Mantenere l'area di lavoro pulita.

- Nelle zone e nei banchi di lavoro in disordine è più alta la probabilità di incidenti.

2- Tenere conto dell'ambiente della zona di lavoro.

- Non esporre i dispositivi alla pioggia.
- Non utilizzare i dispositivi in ambienti umidi o bagnati.
- Mantenere la zona di lavoro ben illuminata
- Non utilizzare i dispositivi in presenza di liquidi o gas infiammabili.

3 - Protezione contro le scosse elettriche.

- Evitare di entrare in contatto con superfici messe o collegate a terra (per esempio canalette, radiatori, cucine, frigoriferi).

4 - Tenere lontani gli estranei.

- Non lasciare che estranei non legati al lavoro in corso, in particolare bambini, tocchino il dispositivo o la prolunga; tenerli lontani dalla zona di lavoro.

5 - Depositare in magazzino gli strumenti a riposo.

- Se non utilizzati, si prega di depositare gli strumenti in un luogo chiuso e asciutto, fuori dalla portata dei bambini.

6 - Non forzare il dispositivo.

- La realizzazione del lavoro sarà migliore e più sicura se l'utensile viene utilizzato secondo il regime per il quale è stato concepito.

7 - Utilizzare l'utensile appropriato.

- Non forzare i piccoli utensili perché effettuino il lavoro di un dispositivo industriale.
- Non utilizzare i dispositivi per fini non previsti, per esempio, non utilizzare seghe circolari per tagliare rami o ceppi.

8 - Indossare indumenti appropriati.

- Non indossare vestiti ampi o gioielli che possano impigliarsi nelle parti in movimento.
- Per lavori all'esterno è consigliato l'utilizzo di scarpe antiscivolo.
- Portare un dispositivo di protezione per contenere i capelli lunghi.

9 - Utilizzare un dispositivo di protezione.

- Indossare gli occhiali di protezione.
- Utilizzare una mascherina normale o antipolvere nel caso in cui le operazioni generino polvere.

10 - Collegare il dispositivo per l'aspirazione della polvere.

- Se il dispositivo è provvisto di attrezzature per l'estrazione e il recupero delle polveri, assicurarsi che queste siano collegate e utilizzate correttamente.

11- Non utilizzare in maniera inappropriata il cavo/cordone.

- Non tirare mai il cavo/cordone al fine di scollegarlo dalla presa di corrente.
- Mantenere il cavo/cordone lontano da fonti di calore, lubrificanti e da spigoli vivi.

12 - Fissaggio del pezzo da lavorare.

- Utilizzare, per quanto possibile, delle pinze o una morsa per bloccare il pezzo. Tale pratica è più sicura rispetto all'utilizzo delle sole mani.

13 - Non sbilanciarsi

- Mantenere una posizione e un equilibrio adatti ad ogni momento.

14 - Trattare gli utensili con cura

- Mantenere gli utensili di taglio affilati e puliti, in modo da ottenere un rendimento migliore e più sicuro.
Seguire le istruzioni per la lubrificazione e la sostituzione degli accessori.

- Controllare regolarmente i cavi/cordoni e farli riparare, nel caso fossero danneggiati, da un servizio di manutenzione autorizzato.
 - Controllare regolarmente le prolunghie e sostituirle nel caso fossero danneggiate.
 Mantenere le impugnature secche, pulite e prive di qualsiasi lubrificante o grasso.

15 - Scollegare i dispositivi

- Scollegare i dispositivi di alimentazione se non utilizzati, prima della manutenzione e della sostituzione degli accessori, quali lame, punte e strumenti di taglio.

16 - Togliere le chiavi di regolazione

- Prendere l'abitudine di verificare che le chiavi e altri strumenti di regolazione siano allontanati dal dispositivo prima dell'avviamento.

17 - Evitare qualsiasi avvio accidentale.

Assicurarsi che l'interruttore sia nella posizione di arresto prima del collegamento.

18 - Utilizzare delle prolunghie per l'esterno.

- Se il dispositivo viene utilizzato all'esterno, utilizzare esclusivamente delle prolunghie destinate ad un utilizzo esterno e che riportino indicazioni in merito.

19 - Restare vigili.

- Osservare ciò che si sta facendo, utilizzare il buon senso e non usare il dispositivo nel caso si sia affaticati.

20 - Controllare le parti danneggiate.

- Prima di utilizzare il dispositivo per altri fini, si prega di controllarlo attentamente in modo da assicurare che funzioni correttamente e che svolga la funzione prevista.
 - Verificare l'allineamento o il bloccaggio delle parti mobili, così come l'assenza di pezzi rotti.
 Controllare le condizioni di fissaggio e di altre condizioni che possano influenzare il funzionamento del dispositivo.

Qualsiasi parte o protezione danneggiata deve essere riparata o sostituita da un centro manutenzione autorizzato, salvo diversa indicazione del presente manuale di istruzioni.

- Far sostituire gli interruttori difettosi da un centro manutenzione autorizzato.

Non utilizzare il dispositivo se l'interruttore non permette di passare dallo stato di avvio a quello di arresto.

21 – Attenzione.

- L'utilizzo di tutti gli accessori o di qualsiasi fissaggio diverso da quello consigliato nel presente manuale di istruzioni può comportare un rischio di lesione per l'utilizzatore.

22 - Far riparare il dispositivo da una persona qualificata.

- Il presente dispositivo elettrico è conforme alle prescrizioni di sicurezza corrispondenti. Le riparazioni devono essere effettuate esclusivamente da persone qualificate che utilizzino ricambi

originali, altrimenti potrebbero insorgere seri pericoli per l'utilizzatore.

	AVVERTENZA: I componenti del materiale di imballaggio non sono giocattoli! I bambini non devono giocare con i sacchetti di plastica! Rischio di soffocamento!
---	--

SIMBOLI

	Avvertenza / Pericolo!
	Leggere attentamente il manuale prima dell'uso.
	Indossare protezioni auricolari.
	Indossare protezioni oculari.
	Indossare sempre protezioni per la respirazione.
	Indossare sempre guanti di sicurezza.
	In conformità con le norme fondamentali sulla sicurezza delle direttive europee.
Class I	Classe di protezione

ULTERIORI ISTRUZIONI DI SICUREZZA PER LE MOLATRICI DA TAVOLO

_ L'apparecchio è dotato di cavo di alimentazione a tre conduttori e di una spina con scarico a terra. Pertanto è essenziale collegarlo a una presa standard adeguatamente collegata a terra e protetta a monte dai sovraccarichi (per mezzo di un fusibile da 16 A o da un dispositivo di sicurezza magnetotermico da 16 A). Se si utilizza una prolunga, accertarsi che anch'essa sia a tre conduttori e con scarico a terra.

_ Il cavo di alimentazione è concepito per condizioni di utilizzo normali. È progettato per resistere a normali sollecitazioni meccaniche. Non annodare il cavo né porvi sopra oggetti che potrebbero danneggiarlo. Inoltre accertarsi che non entri a contatto con liquidi o fonti di calore e che non venga utilizzato in ambienti umidi. Non rimuovere la spina dalla presa tirando il cavo.

_ Prima di qualsiasi operazione di manutenzione, manipolazione o interventi di altro genere sull'apparecchio (per esempio montaggio, smontaggio, regolazioni, ecc.), scollegare sempre la spina e attendere che l'apparecchio si sia fermato completamente.

_ Durante l'uso dell'apparecchio è obbligatorio indossare guanti e occhiali protettivi certificati.

_ Non usare mai l'apparecchio privo dello schermo protettivo e dei parascintille.

_ Controllare sempre che i supporti siano saldamente fissati prima di utilizzare l'apparecchio.

_ Man mano che la ruota si usura, regolare il supporto e il cursore dello schermo:

- 1,5 mm tra il supporto e la ruota

- 2 mm tra il cursore e la ruota

_ Durante l'uso della molatrice, assumere una posizione stabile e bilanciata, senza sporgersi, e mantenere i bambini a distanza.

_ Non lasciare mai in funzione l'apparecchio privo di sorveglianza. Mantenere lo spazio di lavoro pulito e ordinato.

_ Prima dell'uso, accertarsi che le mole non siano danneggiate o rotte. In presenza del minimo dubbio, sostituirle immediatamente (con la velocità, una mola danneggiata può fratturarsi e schizzare via).

_ Le mole sostitutive devono essere identiche per caratteristiche e dimensioni.

_ Questo apparecchio non è indicato per la molatura di materiali morbidi come il piombo, il magnesio o le leghe leggere.

REGOLE PER GARANTIRE LA SICUREZZA

Per far funzionare in sicurezza questa macchina utensile, è necessario leggere attentamente il presente manuale per l'operatore e tutte le etichette applicate sull'utensile.

La sicurezza nasce dalla combinazione di buonsenso, vigilanza e conoscenza del funzionamento della smerigliatrice da banco.

LEGGERE TUTTE LE ISTRUZIONI

■ **STUDIARE LA MACCHINA UTENSILE.** Leggere con attenzione il manuale per l'operatore. Imparare le applicazioni e i limiti nonché i rischi potenziali specifici di questo utensile.

■ **ADOTTARE PROTEZIONI CONTRO LE SCOSSE ELETTRICHE** evitando il contatto con elementi aventi un collegamento a terra, ad esempio parti esterne di tubi, radiatori, frigoriferi e altri elementi conduttori.

■ **NON RIMUOVERE LE PROTEZIONI** e mantenerle in buone condizioni di funzionamento.

Non azionare mai l'utensile se sono state rimosse protezioni o coperture.

Prima dell'uso, verificare che tutte le protezioni funzionino correttamente.

■ **RIMUOVERE GLI STRUMENTI E LE CHIAVI DI REGOLAZIONE.** Controllare sempre che le chiavi e gli strumenti di regolazione siano stati rimossi prima di accendere la macchina.

■ **MANTENERE L'AREA DI LAVORO PULITA.** Nelle aree e sui banchi di lavoro in disordine è più probabile che si verifichino incidenti.

■ **EVITARE GLI AMBIENTI PERICOLOSI.** Non utilizzare le macchine utensili nei pressi di benzina o altri liquidi infiammabili oppure in presenza di umidità o acqua; non esporle alla pioggia. Mantenere l'area di lavoro ben illuminata.

■ **TENERE LONTANI BAMBINI E VISITATORI.** Tutti i visitatori devono indossare occhiali di protezione e restare a distanza di sicurezza rispetto all'area di lavoro.

■ **STRUTTURARE L'OFFICINA A PROVA DI BAMBINO,** utilizzando lucchetti e interruttori generali o togliendo le chiavi di avviamento.

■ **NON FORZARE L'UTENSILE.** L'utensile sarà in grado di eseguire il lavoro meglio, in modo più sicuro e alla velocità per cui è stato progettato.

■ **UTILIZZARE L'UTENSILE ADEGUATO.** Non utilizzare utensili o accessori per lavori diversi da quelli cui sono destinati.

■ **CONTROLLARE PERIODICAMENTE LE PROLUNGHE** e sostituirle se danneggiate.

■ **INDOSSARE ABBIGLIAMENTO ADATTO.** Non indossare abiti larghi, cravatte o gioielli che potrebbero restare impigliati nelle parti mobili dell'utensile determinando lesioni personali. Se si lavora all'esterno, si consiglia l'utilizzo di calzature non a suola liscia. Indossare una protezione per tenere raccolti i capelli lunghi.

■ **INDOSSARE SEMPRE OCCHIALI DI PROTEZIONE CON SCHERMATURE LATERALI.** Gli occhiali comuni NON sono occhiali di sicurezza.

■ **PROTEGGERE I POLMONI.** Indossare una mascherina facciale o antipolvere nel caso in cui durante l'operazione di taglio venga prodotta polvere.

■ **PROTEGGERE L'UDITO.** Indossare protezioni acustiche quando si utilizza l'utensile per lunghi periodi.

■ **NON UTILIZZARE IMPROPRIAMENTE IL CAVO.** Non trasportare l'utensile tirando il cavo, né strattarlo per scollegarlo dalla presa. Mantenere il cavo lontano da calore, olio o bordi taglienti.

■ **EVITARE RISCHI INUTILI.** Mantenere sempre un equilibrio e un punto d'appoggio adeguati.

■ **SOTTOPORRE GLI UTENSILI AD ACCURATA MANUTENZIONE.** Mantenere affilati e puliti gli utensili in modo da garantire un funzionamento migliore e più sicuro. Osservare le istruzioni di lubrificazione e sostituzione degli accessori.

■ **NON LASCIARE MAI L'UTENSILE FUNZIONANTE INCUSTODITO. SPEGNERE L'ALIMENTAZIONE.** Disinserire tutti gli utensili inutilizzati prima di interventi di riparazione o durante la sostituzione di accessori, dischi, ecc.

■ **PREVENIRE L'AVVIO ACCIDENTALE DELLA MACCHINA.**

■ **UTILIZZARE ACCESSORI APPROPRIATI.** L'impiego di accessori non corretti può determinare rischi di lesione.

■ **NON utilizzare dischi con l'alesaggio non corretto.** Non usare MAI dischi o rondelle per disco difettosi o inappropriati e non toccare MAI la mola o altri parti mobili.

■ **NON APPOGGIARSI MAI ALL'UTENSILE.** Se l'utensile è fornito di punte o il disco viene toccato involontariamente, possono verificarsi gravi infortuni.

■ **DIREZIONE DI AVANZAMENTO.** Prestare attenzione al senso di rotazione del disco; non smerigliare se il supporto di lavoro non è sistemato nel modo corretto. Non smerigliare MAI più di un pezzo in lavorazione alla volta.

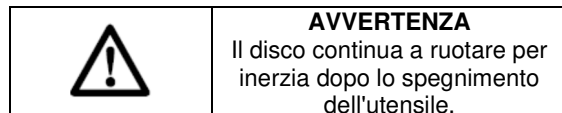

■ **SOTTOPORRE A CONTROLLO I PEZZI DANNEGGIATI.** Prima di utilizzare l'utensile, sottoporre ad accurato controllo le protezioni o altri pezzi danneggiati per stabilire se sono in grado di funzionare correttamente e per gli usi previsti. Verificare l'allineamento delle parti mobili, controllare che non vi siano pezzi danneggiati, parti montate in modo sbagliato o qualunque altra condizione che influisca sul corretto funzionamento. Le protezioni o altre parti danneggiate devono essere riparate o sostituite da centri di assistenza autorizzati, per evitare rischi di lesioni personali.

■ **MANTENERE L'UTENSILE ASCIUTTO, PULITO E PRIVO DI OLIO E GRASSO.** Per la pulizia, utilizzare sempre un panno pulito. Per pulire l'utensile, non utilizzare liquidi per i freni, benzina o prodotti a base di petrolio o solventi.

■ **CONTROLLARE PERIODICAMENTE I CAVI DI ALIMENTAZIONE E LE PROLUNGHE;** se risultano danneggiati, farli riparare da personale qualificato.

Prestare costante attenzione all'ubicazione del cavo, tenendolo fuori dalla portata del disco rotante.

■ **NON UTILIZZARE MAI IN UN'ATMOSFERA A RISCHIO DI ESPLOSIONE.** Le normali scintille del motore o le scintille che scaturiscono dalla smerigliatura del metallo potrebbero provocare la combustione delle emissioni.

■ **UTILIZZARE PROLUNGHE DA ESTERNI.** Utilizzare esclusivamente prolunghe con connessione dotata di messa a terra approvata, destinate all'uso esterno e dotate del relativo contrassegno.

■ **Non cercare MAI di prelevare un pezzo in lavorazione, un frammento o qualsiasi altro oggetto sul percorso di smerigliatura del disco o nelle immediate vicinanze.**

■ **EVITARE OPERAZIONI STRANE E POSIZIONI RISCHIOSE DELLE MANI** per evitare che una scivolata improvvisa provochi l'introduzione della mano nel disco.

Accertarsi SEMPRE di avere un equilibrio stabile.

■ **Non sostare o avvicinare parti del corpo lungo il percorso del disco.**

■ **NON UTILIZZARE L'UTENSILE SE NON È POSSIBILE ACCENDERLO E SPEGNERLO CON L'INTERRUTTORE.** Far sostituire gli interruttori difettosi da un centro di assistenza autorizzato.

■ **NON ACCENDERE O SPEGNERE L'INTERRUTTORE DEL MOTORE VELOCEMENTE,** per evitare di allentare il disco e creare una situazione di pericolo. Nel caso di allentamento, allontanarsi e lasciar arrestare completamente il disco. Disinserire la smerigliatrice dall'alimentazione e stringere di nuovo saldamente il dado del disco.

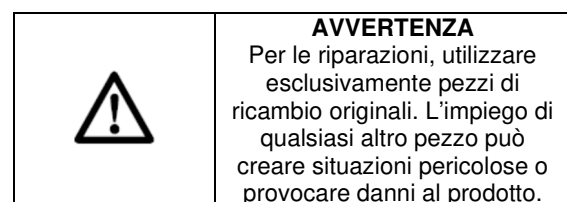

■ **USARE SOLTANTO FLANGE** in dotazione a questa specifica smerigliatrice da banco. **NEL CASO IN CUI QUALSIASI COMPONENTE DELLA SMERIGLIATRICE RISULTI MANCANTE** o dovesse rompersi, piegarsi o danneggiarsi in qualche modo, oppure se un componente elettrico non funziona nel modo corretto, disinserire la spina della macchina dalla sorgente di alimentazione e provvedere alla sostituzione del pezzo danneggiato, mancante o guasto prima di riprendere il funzionamento.

■ **VERIFICARE CHE LA SMERIGLIATRICE SIA SALDAMENTE MONTATA** secondo quanto descritto nelle istruzioni per l'uso, prima di collegare l'utensile all'alimentazione.

■ **NON SERRARE ECCESSIVAMENTE IL DADO DEL DISCO**, in modo da evitare incrinature al disco stesso durante il funzionamento.

■ **CONTROLLARE LA MOLA** per rilevare eventuali difetti visibili. Verificare che non vi siano crepe o incrinature nel disco ed eseguire la prova relativa al funzionamento normale prima dell'uso.

■ **REGOLARE** la distanza tra il disco e il supporto di lavoro per mantenere uno spazio pari o inferiore a 1,6 mm, dato che il diametro del disco si riduce con l'uso. Il valore dello spazio di separazione utilizzato nei simboli deve corrispondere alla distanza consigliata dal produttore e non deve superare i 3,2 mm.

■ **SMUSSARE SEMPRE IL PEZZO IN LAVORAZIONE CON IL DISCO ABRASIVO**. All'inizio della smerigliatura, un impatto duro può causare la rottura del disco. Operare una lieve pressione all'inizio della smerigliatura; una pressione eccessiva può determinare incrinature nel disco.

■ **RISCHIO DI INFORTUNIO A CAUSA DI AVVIO ACCIDENTALE**. Non utilizzare in aree dove è possibile la presenza di bambini.

■ **NON AVVIARE MAI LA SMERIGLIATRICE** se il disco è in contatto con il pezzo in lavorazione.

■ **FISSARE IL PEZZO IN LAVORAZIONE**. Tenere sempre saldamente il pezzo in lavorazione appoggiato sul supporto di lavoro.

■ **NON UTILIZZARE LA SMERIGLIATRICE DA BANCO** se manca il dado della flangia o se l'asta del mandrino risulta piegata.

■ Eliminare **SPESSE** la polvere di molatura sotto la smerigliatrice.

■ **NON AZIONARE QUESTO UTENSILE SOTTO L'EFFETTO DI DROGHE, ALCOL O FARMACI**.

■ **RIMANERE SEMPRE VIGILI**. Non permettere che la conoscenza acquisita dall'uso frequente della smerigliatrice determini un'eccessiva sicurezza.

■ Una disattenzione di una frazione di secondo basta a provocare lesioni gravi.

■ **RIMANERE VIGILI E MANTENERE IL CONTROLLO DELLA SITUAZIONE**. Prestare attenzione a quello che si sta facendo e ricorrere al buon senso. Non utilizzare l'utensile se si è stanchi. Non lavorare con molta fretta.

■ **CONSERVARE LE PRESENTI ISTRUZIONI**. Consultarle spesso e servirsene per la formazione di altri utenti. Se si affida in prestito l'utensile, corredarlo delle presenti istruzioni.

AVVERTENZA:

A volte la polvere creata da carteggiatura, segatura, smerigliatura e foratura e altre attività di costruzione contiene agenti chimici capaci di provocare cancro, difetti di nascita e altri danni riproduttivi. Tra tali sostanze rientrano:

- il piombo derivante da vernici a base di piombo.
- il silicio cristallino derivante da mattoni, cemento e altro materiale edilizio;
- l'arsenico e il cromo derivanti da legname trattato chimicamente.

Il rischio relativo a tali esposizioni varia in funzione della frequenza della specifica attività. Per ridurre l'esposizione a tali sostanze chimiche: lavorare in un'area ben ventilata utilizzando i dispositivi di sicurezza approvati, ad esempio le maschere antipolvere appositamente progettate per filtrare particelle microscopiche.

	<p>AVVERTENZA:</p> <p>Non tentare di azionare questo utensile prima di aver letto attentamente e compreso integralmente tutte le istruzioni, le norme di sicurezza, ecc. contenute nel presente manuale. L'inadempienza può determinare incidenti comportanti incendi, scosse elettriche o serie lesioni personali. Conservare il presente manuale per l'operatore e rileggerlo spesso per garantire costantemente un funzionamento sicuro e per formare altri utilizzatori dell'utensile.</p>
--	---

	<p>AVVERTENZA:</p> <p>La smerigliatura può provocare il lancio di oggetti estranei negli occhi, con conseguenti gravi danni. Prima di avviare la macchina utensile, indossare sempre occhiali di protezione o sicurezza con schermature laterali e, se necessario, uno schermo facciale completo. Si consiglia di indossare la Wide Vision Safety Mask sopra gli occhiali oppure occhiali di sicurezza standard con schermature laterali.</p>
--	--

NORME DI SICUREZZA ELETTRICA

	<p>Controllare sempre che l'alimentazione corrisponda alla tensione indicata sulla targhetta delle caratteristiche.</p>
---	--

DESCRIZIONE

La vostra smerigliatrice da banco è stata progettata per affilare coltelli, scalpelli e altri attrezzi di taglio.

- 1 Interruttore di on/off
- 2 Mola di smerigliatura
- 3 Riparo mola
- 4 Parascintille
- 5 Schermo trasparente
- 6 Supporto pezzo
- 7 Vite di regolazione
- 8 Foro di montaggio
- 9 Vite di montaggio per parascintille
- 10 Dado

MONTAGGIO DELL'UTENSILE

L'utensile deve essere avvitato al banco di lavoro.

- Contrassegnare la posizione dei fori di montaggio (8) sul banco di lavoro.
- Praticare fori in corrispondenza di ogni posizione contrassegnata, regolando il diametro e la profondità dei fori in base alle viti da usare.
- Posizionare l'utensile sul banco di lavoro e inserire le viti nei fori di montaggio.
- Serrare bene le viti.

SOSTITUZIONE DI UNA MOLA DI SMERIGLIATURA

- Rimuovere il riparo della mola (3).
- Allentare il dado (11). Il dado sul mandrino destro ha una filettatura destrorsa, mentre quello sul mandrino sinistro presenta una filettatura sinistrorsa.
- Rimuovere la flangia esterna (12) e la mola di smerigliatura usata (2).
- Pulire le flange (12 & 13).
- Posizionare una nuova mola di smerigliatura.
- Posizionare la flangia esterna contro la mola di smerigliatura e inserire il dado sul mandrino, serrandolo con cura.
- Sostituire il riparo mola.

	<p>Scollegare sempre l'utensile dalla corrente prima di sostituire una mola.</p> <p>Mai usare una mola che presenta crepe e in caso se ne riscontrino, sostituirla immediatamente.</p> <p>Una mola crepata potrebbe frantumarsi durante l'uso, causando incendi.</p>
---	---

MONTAGGIO E REGOLAZIONE DEI PARASCINTILLE

È necessario regolare puntualmente i parascintille per compensare l'usura delle mole di smerigliatura.

- Montare il parascintille (4) nel para mola (3) usando una vite (9) (fare riferimento alla figura).
- Regolare la distanza tra il parascintille e la mola di smerigliatura (2) al valore minimo possibile, ad un limite di 2 mm.
- Serrare la vite del parascintille.
- Far scorrere lo schermo (5) sulla parte anteriore.
- Serrare il dado (10).

	<p>Il parascintille protegge gli occhi e le mani dalle scintille emanate dal pezzo da lavorare. Pertanto, si consiglia di usarlo sempre.</p>
---	---

REGOLAZIONE DEI SUPPORTI DEL PEZZO DA LAVORARE

È necessario regolare puntualmente i supporti del pezzo da lavorare per compensare l'usura delle mole di smerigliatura.

- Allentare la vite di regolazione (7).
- Regolare la distanza tra il supporto del pezzo da lavorare (6) e la mola di smerigliatura (2) al valore minimo possibile, ad un limite di 2 mm.
- Serrare la vite di regolazione.

ISTRUZIONI PER L'USO

- Prima di accendere l'utensile, controllare che tutte le viti e tutti i dadi siano serrati e che la mola di smerigliatura ruoti liberamente.
- Effettuare sempre la smerigliatura sulla parte anteriore della mola di smerigliatura. Non sovraccaricare mai l'utensile, perché la mola si potrebbe arrestare.
- L'utensile non è adatto ad un utilizzo permanente.

	<p>Assicurarsi che non si sia surriscaldato. Dopo averlo utilizzato per 30 minuti, lasciarlo raffreddare a temperatura ambiente.</p>
---	---

ACCENSIONE E SPEGNIMENTO

- Per accendere l'utensile, posizionare l'interruttore di on/off (1) su 'I'.
- Per spegnere l'utensile, posizionare l'interruttore di on/off (1) su '0'.

PULIZIA E MANUTENZIONE

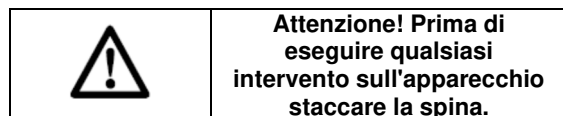

Manutenzione

▪ Far riparare l'apparecchio solo da personale specializzato e che utilizza solo pezzi di ricambio originali. In questo modo viene garantita la sicurezza dell'apparecchio.

Pulizia

▪ Pulire regolarmente la carcassa della macchina con un panno morbido, preferibilmente dopo ogni uso. Mantenere le fessure di ventilazione libere da polvere e sporcizia. Se la sporcizia non si toglie, usare un panno morbido imbevuto di acqua saponata. Non usare mai solventi come petrolio, alcool, ammoniaca, ecc. Questi solventi possono danneggiare le parti in plastica.

Lubrificazione

La macchina non richiede lubrificazione supplementare.

DATI TECNICI

Tensione di rete	230 V
Frequenza di rete	50 Hz
Potenza assorbita	150 W <i>S2 30min</i>
Velocità	2980 min ⁻¹
Spessore max. mola di smerigliatura	16 mm
Diametro della mola di smerigliatura	150 mm
Alesaggio mola	12.7 mm
Peso	5.6 kg

Livello di pressione sonora, rilevato conformemente a :

Livello di pressione acustica
 $L_{PA} 82.7 \text{ dB(A) K} = 3\text{dB(A)}$

Livello di potenza acustica
 $L_{WA} 93.7 \text{ dB(A) K} = 3\text{dB(A)}$

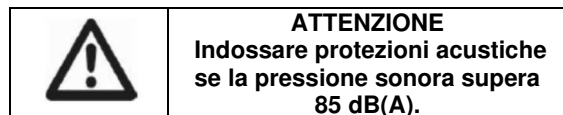

Valore quadratico medio ponderato di accelerazione, misurati in conformità allo standard applicabile : < 2.5 m/s²



Indicazione del fatto che il valore totale delle vibrazioni dichiarato è stato misurato conformemente a un metodo di test standardizzato e può essere utilizzato per mettere a confronto diversi strumenti; indicazione del fatto che il valore totale delle vibrazioni dichiarato può altresì essere utilizzato per una valutazione preliminare dell'esposizione.



Avviso che indica che l'emissione di vibrazioni durante l'utilizzo reale dello strumento può differire dal valore totale dichiarato, in funzione dei metodi di utilizzo dello strumento; e che comunica la necessità di identificare i provvedimenti di sicurezza volti a proteggere l'operatore, che sono basati su una valutazione dell'esposizione in condizioni d'uso reali (tenuto conto di tutte le componenti che costituiscono il ciclo di funzionamento, come il tempo di arresto dello strumento e di funzionamento a riposo oltre al tempo di avvio)

UFFICIO ASSISTENZA

_ Gli interruttori guasti devono essere sostituiti dal nostro Servizio Assistenza.

_ **Per la sostituzione del cavo di alimentazione, è necessario l'intervento del costruttore o di un suo rappresentante al fine di evitare qualsiasi pericolo.**

Assistenza clienti e consulenza impieghi

Il servizio di assistenza risponde alle Vostre domande relative alla riparazione ed alla manutenzione del Vostro prodotto nonché concernenti le parti di ricambio. Disegni in vista esplosa ed informazioni relative alle parti di ricambio sono consultabili anche sul sito:

www.eco-repa.com

Il team CONSTRUCTOR che si occupa della consulenza impieghi vi aiuterà in caso di domande relative ai nostri prodotti ed ai loro accessori :
sav@eco-repa.com

CONSERVAZIONE

_ Pulire con cura tutto l'apparecchio e i suoi accessori.

_ Riporre l'apparecchio in posizione stabile e sicura, in un luogo fresco e asciutto fuori dalla portata dei bambini, evitando temperature eccessivamente alte o basse.

_ Proteggerlo dall'esposizione diretta alla luce del sole. Se possibile conservarlo in un luogo buio.

_ Non riporlo in sacchi di plastica per evitare accumuli di umidità.

GARANZIA

Fare riferimento al documento allegato per conoscere i termini e le condizioni della garanzia.

	<p>RADDOPPIA LA TUA GARANZIA</p> <p>Registra la tua garanzia su www.elemtexnic.com</p> <p>Registrandoti:</p> <ul style="list-style-type: none">* Raddoppi la durata della garanzia* Trarrai vantaggio dalle informazioni regolari sul nostro nuovo prodotti e promozioni
---	--

AMBIENTE

	<p>Ove la macchina, in seguito ad uso prolungato, dovesse essere sostituita, non gettarla tra i rifiuti domestici, ma liberarsene in modo rispettoso per l'ambiente.</p>
---	---

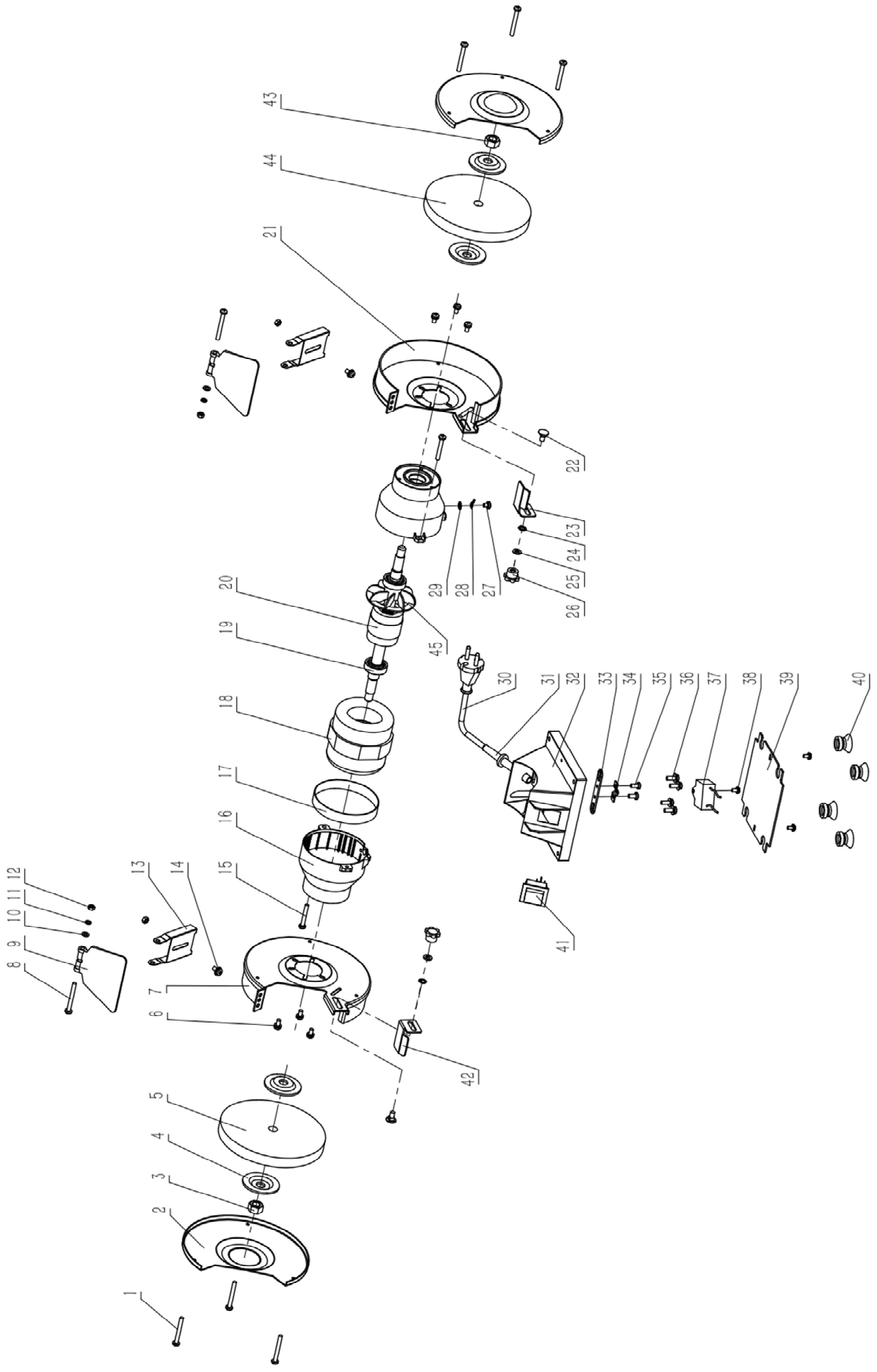

Déclaration CE de conformité

CONSTRUCTOR certifie que les machines :

Touret à meuler « CTM151-150 »

sont en conformité avec les normes suivantes :

EN 62841-1 :2015

EN 62841-3-4 :2016/A11 :2017

AfPS GS 2019 :01 PAK - EN ISO 3744

EN 55014-1 :2017 - EN 55014-2 :2015

EN 61000-3-2 :2014 - EN 61000-3-3 :2013

EN 62321-1 :2013 - EN 62321-2 :2014

EN 62321-3-1 :2014 - EN 62321-4 :2014

EN 62321-5 :2014 - EN 62321-6 :2015

EN 62321-7-1 :2015 - EN 62321-7-2 :2017

EN 62321-8 :2017

et

satisfont aux directives suivantes :

2006/42/EC(MD) - 2014/30/EU(EMC)

2005/88/EC(NOISE) - 2015/863/EU(ROHS)

Belgique, 08/2020

Mr Joostens Pierre

Président-Directeur Général

CONSTRUCTOR, rue de Gozée 81, 6110 Montigny-le-Tilleul,
Belgique

EG-verklaring van overeenstemming

CONSTRUCTOR verklaart dat de machines:

Werkbankslijpmachine « CTM151-150 »

in overeenstemming zijn met de volgende normen:

EN 62841-1 :2015

EN 62841-3-4 :2016/A11 :2017

AfPS GS 2019 :01 PAK - EN ISO 3744

EN 55014-1 :2017 - EN 55014-2 :2015

EN 61000-3-2 :2014 - EN 61000-3-3 :2013

EN 62321-1 :2013 - EN 62321-2 :2014

EN 62321-3-1 :2014 - EN 62321-4 :2014

EN 62321-5 :2014 - EN 62321-6 :2015

EN 62321-7-1 :2015 - EN 62321-7-2 :2017

EN 62321-8 :2017

en

voldoen aan de volgende richtlijnen:

2006/42/EC(MD) - 2014/30/EU(EMC)

2005/88/EC(NOISE) - 2015/863/EU(ROHS)

België, 08/2020

Mr Joostens Pierre

Directeur

CONSTRUCTOR, rue de Gozée 81, 6110 Montigny-le-Tilleul,
Belgique

EC declaration of conformity

CONSTRUCTOR declares that the machines:

Bench grinder « CTM151-150 »

have been designed in compliance with the following standards:

EN 62841-1 :2015

EN 62841-3-4 :2016/A11 :2017

AfPS GS 2019 :01 PAK - EN ISO 3744

EN 55014-1 :2017 - EN 55014-2 :2015

EN 61000-3-2 :2014 - EN 61000-3-3 :2013

EN 62321-1 :2013 - EN 62321-2 :2014

EN 62321-3-1 :2014 - EN 62321-4 :2014

EN 62321-5 :2014 - EN 62321-6 :2015

EN 62321-7-1 :2015 - EN 62321-7-2 :2017

EN 62321-8 :2017

and

in accordance with the following directives:

2006/42/EC(MD) - 2014/30/EU(EMC)

2005/88/EC(NOISE) - 2015/863/EU(ROHS)

Belgium, 08/2020

Mr Joostens Pierre

Director

CONSTRUCTOR, rue de Gozée 81, 6110 Montigny-le-Tilleul,
Belgique

EG-Konformitätserklärung

CONSTRUCTOR erklärt hiermit, daß der

Doppelschleifer « CTM151-150 »

entsprechend den Normen:

EN 62841-1 :2015

EN 62841-3-4 :2016/A11 :2017

AfPS GS 2019 :01 PAK - EN ISO 3744

EN 55014-1 :2017 - EN 55014-2 :2015

EN 61000-3-2 :2014 - EN 61000-3-3 :2013

EN 62321-1 :2013 - EN 62321-2 :2014

EN 62321-3-1 :2014 - EN 62321-4 :2014

EN 62321-5 :2014 - EN 62321-6 :2015

EN 62321-7-1 :2015 - EN 62321-7-2 :2017

EN 62321-8 :2017

und

entsprechend folgenden Richtlinien

konzipiert wurde:

2006/42/EC(MD) - 2014/30/EU(EMC)

2005/88/EC(NOISE) - 2015/863/EU(ROHS)

Belgien, 08/2020

Mr Joostens Pierre

Direktor

CONSTRUCTOR, rue de Gozée 81, 6110 Montigny-le-Tilleul,
Belgique

Dichiarazione CE di conformità



CONSTRUCTOR dichiara che le macchine:
Smerigliatrice da banco « CTM151-150 »

sono state concepite in conformità con i
seguenti standard:

- EN 62841-1 :2015
- EN 62841-3-4 :2016/A11 :2017
- AfPS GS 2019 :01 PAK - EN ISO 3744
- EN 55014-1 :2017 - EN 55014-2 :2015
- EN 61000-3-2 :2014 - EN 61000-3-3 :2013
- EN 62321-1 :2013 - EN 62321-2 :2014
- EN 62321-3-1 :2014 - EN 62321-4 :2014
- EN 62321-5 :2014 - EN 62321-6 :2015
- EN 62321-7-1 :2015 - EN 62321-7-2 :2017
- EN 62321-8 :2017

e

con le seguenti direttive:

- 2006/42/EC(MD) - 2014/30/EU(EMC)
- 2005/88/EC(NOISE) - 2015/863/EU(ROHS)
- Belgica, 08/2020*

Mr Joostens Pierre,
Direttore

CONSTRUCTOR , rue de Gozée 81, 6110 Montigny-le-Tilleul, Belgique

Declaración CE de conformidad



CONSTRUCTOR declara que las máquinas:
Rectificadora de banco « CTM151-150 »

han sido diseñadas de acuerdo con las
siguientes normas:

- EN 62841-1 :2015
- EN 62841-3-4 :2016/A11 :2017
- AfPS GS 2019 :01 PAK - EN ISO 3744
- EN 55014-1 :2017 - EN 55014-2 :2015
- EN 61000-3-2 :2014 - EN 61000-3-3 :2013
- EN 62321-1 :2013 - EN 62321-2 :2014
- EN 62321-3-1 :2014 - EN 62321-4 :2014
- EN 62321-5 :2014 - EN 62321-6 :2015
- EN 62321-7-1 :2015 - EN 62321-7-2 :2017
- EN 62321-8 :2017

y

con las siguientes directrices:

- 2006/42/EC(MD) - 2014/30/EU(EMC)
- 2005/88/EC(NOISE) - 2015/863/EU(ROHS)
- Bélgica, 08/2020*

Mr Joostens Pierre
Director

CONSTRUCTOR , rue de Gozée 81, 6110 Montigny-le-Tilleul, Belgique

Declaração "CE" de conformidade



CONSTRUCTOR declara que as máquinas:
Esmeriladora de bancada « CTM151-150 »

foram concebidas em conformidade com as
seguintes normas:

- EN 62841-1 :2015
- EN 62841-3-4 :2016/A11 :2017
- AfPS GS 2019 :01 PAK - EN ISO 3744
- EN 55014-1 :2017 - EN 55014-2 :2015
- EN 61000-3-2 :2014 - EN 61000-3-3 :2013
- EN 62321-1 :2013 - EN 62321-2 :2014
- EN 62321-3-1 :2014 - EN 62321-4 :2014
- EN 62321-5 :2014 - EN 62321-6 :2015
- EN 62321-7-1 :2015 - EN 62321-7-2 :2017
- EN 62321-8 :2017

e

de acordo com as seguintes directivas:

- 2006/42/EC(MD) - 2014/30/EU(EMC)
- 2005/88/EC(NOISE) - 2015/863/EU(ROHS)
- Bélgica, 08/2020*

Mr Joostens Pierre
Gerente

CONSTRUCTOR , rue de Gozée 81, 6110 Montigny-le-Tilleul,
Belgique

Deklaracja zgodności WE



CONSTRUCTOR oświadcza że maszyny:
Szlifierka stolowa « CTM151-150 »

została zaprojektowana zgodnie z
następującymi normami:

- EN 62841-1 :2015
- EN 62841-3-4 :2016/A11 :2017
- AfPS GS 2019 :01 PAK - EN ISO 3744
- EN 55014-1 :2017 - EN 55014-2 :2015
- EN 61000-3-2 :2014 - EN 61000-3-3 :2013
- EN 62321-1 :2013 - EN 62321-2 :2014
- EN 62321-3-1 :2014 - EN 62321-4 :2014
- EN 62321-5 :2014 - EN 62321-6 :2015
- EN 62321-7-1 :2015 - EN 62321-7-2 :2017
- EN 62321-8 :2017

i

zgodnie z następującymi dyrektywami:

- 2006/42/EC(MD) - 2014/30/EU(EMC)
- 2005/88/EC(NOISE) - 2015/863/EU(ROHS)
- Belgia, 08/2020*

Mr Joostens Pierre ,
Kierownik

CONSTRUCTOR , rue de Gozée 81, 6110 Montigny-le-Tilleul,
Belgique

CONSTRUCTOR®

81, rue de Gozée
6110 Montigny-le-Tilleul
Belgique

Tél : 0032 71 29 70 70

Fax : 0032 71 29 70 86

S.A.V

sav@eco-repa.com



Site S.A.V. D.N.V. Website
www.eco-repa.com
Your after sale partner



Service Parts separated

☎ 32 / 71 / 29 . 70 . 83



32 / 71 / 29 . 70 . 86

Fabriqué en Chine - Vervaardigd in China - Made in China - Hergestellt in China
Fabbricato in Cina - 2020