

▶ T8DBG84PP
T8DBG84PW

NL	Gebruiksaanwijzing Droogautomaat	2
FR	Notice d'utilisation Sèche-linge	34

USER MANUAL

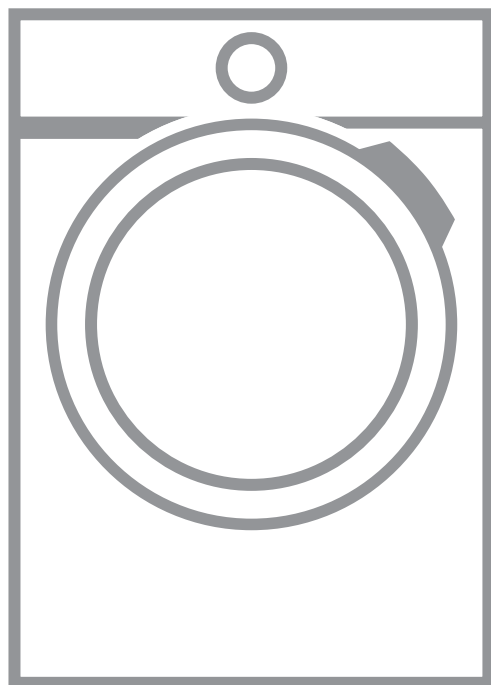

AEG

INHOUDSOPGAVE

1. VEILIGHEIDSINFORMATIE.....	3
2. VEILIGHEIDSVOORSCHRIFTEN.....	6
3. BESCHRIJVING VAN HET PRODUCT.....	9
4. BEDIENINGSPANEEL.....	10
5. PROGRAMMA.....	11
6. OPTIES.....	14
7. VOORDAT U HET APPARAAT VOOR DE EERSTE KEER GEBRUIKT.....	15
8. DAGELIJKS GEBRUIK.....	17
9. AANWIJZINGEN EN TIPS.....	19
10. ONDERHOUD EN REINIGING.....	20
11. PROBLEEMOPLOSSING.....	24
12. TECHNISCHE GEGEVENS.....	27
13. ACCESSOIRES.....	28
14. SNELSTARTGIDS	30
15. PRODUCTINFORMATIEBLAD CONFORM E.U.-VERORDENING 1369/2017.....	31

VOOR PERFECTE RESULTATEN

Bedankt dat je voor dit AEG-product hebt gekozen. We hebben het gecreëerd om jarenlang onberispelijke prestaties te leveren, met innovatieve technologieën die het leven eenvoudiger maken – functies die je wellicht niet op gewone apparaten aantreft. Neem een paar minuten de tijd om het beste uit het apparaat te halen. Ga naar onze website voor:



Advies over gebruik, brochures, het oplossen van problemen, service- en reparatie-informatie:

www.aeg.com/support



Registreer je product voor een betere service:

www.registeraeg.com



Koop accessoires, verbruiksartikelen en originele reserveonderdelen voor je apparaat:

www.aeg.com/shop

KLANTENSERVICE EN SERVICE

Gebruik altijd originele onderdelen.

Als u contact opneemt met onze erkende servicedienst, zorg er dan voor dat u de volgende gegevens tot uw beschikking hebt: Model, PNC, serienummer.

De informatie vindt u op het typeplaatje.

 Waarschuwingen en veiligheidsinformatie

 Algemene informatie en tips

 Milieu-informatie

Wijzigingen voorbehouden.

1. VEILIGHEIDSINFORMATIE

Lees voor gebruik zorgvuldig de meegeleverde instructies voor installatie en gebruik van het apparaat. De fabrikant is niet verantwoordelijk voor verwondingen of schade die voortvloeit uit de onjuiste installatie of het onjuiste gebruik. Bewaar de instructies altijd op een veilige, toegankelijke plek voor toekomstig gebruik.



- Lees de meegeleverde instructies.



Waarschuwing: Brandgevaar / Ontvlambare materialen.

Het apparaat bevat ontvlambaar gas, propaan (R290), een gas met een hoge ecologische compatibiliteit. Houd vuur en ontstekingsbronnen uit de buurt van het apparaat. Zorg ervoor dat u het koelcircuit dat propaan bevat, niet beschadigt.

1.1 Veiligheid van kinderen en kwetsbare mensen



WAARSCHUWING!

Gevaar voor verstikking, letsel of permanente invaliditeit.

- Dit apparaat kan worden gebruikt door kinderen van 8 jaar en ouder en door mensen met een beperkt lichamelijk, zintuiglijk of verstandelijk vermogen of een gebrek aan ervaring en kennis, indien zij onder toezicht staan of instructies hebben gekregen over het veilig gebruiken van het apparaat en indien zij de gevaren begrijpen.
- Kinderen tussen de 3 en 8 jaar oud en personen met zware en complexe beperkingen dienen altijd uit de buurt van het apparaat te worden gehouden, tenzij ze voortdurend onder toezicht staan.
- Kinderen jonger dan 3 jaar dienen, tenzij zij voortdurend onder toezicht staan, bij het apparaat uit de buurt te worden gehouden.

- Laat kinderen niet met het apparaat spelen.
- Houd alle verpakking uit de buurt van kinderen en gooi het op passende wijze weg.
- Houd reinigingsmiddelen uit de buurt van kinderen.
- Houd kinderen en huisdieren uit de buurt van het apparaat als de deur open staat.
- Als het apparaat is voorzien van een kinderslot, dient dit te worden geactiveerd.
- Kinderen mogen zonder toezicht geen reinigings- en onderhoudswerkzaamheden aan het apparaat uitvoeren.

1.2 Algemene veiligheid

- De specificatie van dit apparaat niet wijzigen.
- Als de droogautomaat bovenop een wasautomaat wordt geplaatst, moet u hiervoor het tussenstuk gebruiken. De stapelkit, beschikbaar bij uw erkende verkoper, mag uitsluitend gebruikt worden met het apparaat dat vermeld is in de instructies, die bij het accessoire geleverd worden. Lees deze aandachtig alvorens het accessoire te monteren (raadpleeg de montagebrochure).
- Het apparaat kan losstaand of onder het aanrecht in de keuken met correcte ruimte worden gemonteerd (raadpleeg de montagebrochure).
- Installeer het apparaat niet achter een vergrendelbare deur, een schuifdeur of een deur met een scharnier aan de tegenovergestelde zijde, waardoor de deur van het apparaat niet volledig geopend kan worden.
- De ventilatie-openingen in de onderkant mogen niet worden afgedekt door tapijt, een mat of andere soorten vloerbedekking.
- LET OP: Het apparaat mag niet van stroom worden voorzien door een extern schakelapparaat, zoals een tijd klok, of aangesloten worden op een circuit dat door het elektriciteitsbedrijf regelmatig aan en uit wordt geschakeld.

- Steek de stekker pas in het stopcontact als de installatie is voltooid. Zorg ervoor dat de hoofdstekker na installatie toegankelijk is.
- Zorg voor een goede luchtventilatie in de ruimte waar het apparaat geïnstalleerd is, om het terugstromen van ongewenste gassen van apparaten in de ruimte die op gas of andere brandstoffen werken, zoals open haarden, te voorkomen.
- **WAARSCHUWING:** Installeer het apparaat niet in een omgeving zonder luchtuitwisseling.
Het apparaat bevat ontvlambaar gas, propaan (R290), een gas met een hoge ecologische compatibiliteit. Houd vuur en ontstekingsbronnen uit de buurt van het apparaat. Zorg ervoor dat u het koelcircuit dat propaan bevat, niet beschadigt.
- **WAARSCHUWING:** Houd de ventilatieopeningen altijd vrij van obstructies; dit geldt zowel voor losstaande als ingebouwde modellen.
- **WAARSCHUWING:** Let op dat u het koelcircuit niet beschadigt.
- Als het netsnoer beschadigd is, moet de fabrikant, een erkende serviceverlener of een gekwalificeerd persoon deze vervangen teneinde gevaarlijke situaties te voorkomen.
- Overschrijd het maximale laadvermogen van 8,0 kg niet (raadpleeg hoofdstuk "Programmaschema").
- Het apparaat mag niet worden gebruikt als de items vervuild zijn met industriële chemische reinigingsmiddelen.
- Veeg eventuele pluisjes of verpakkingsafval die zich rondom het apparaat hebben opgehoopt, weg.
- Gebruik het apparaat niet zonder een filter. Reinig het pluisfilter voor of na elk gebruik.
- Droog geen ongewassen artikelen in de wasdroger.
- Artikelen die zijn bevuild met stoffen als spijsolie, aceton, alcohol, benzine, kerosine, vlekkenverwijderaars, terpentijn, boenwas en boenwasverwijderaars dienen alvorens in de was/

droogcombinatie te worden gedroogd, te worden gewassen in heet water met een extra hoeveelheid wasmiddel.

- Artikelen van schuimrubber (latexschuim), douchemutsjes, waterdichte kleding, artikelen met een rubberen binnenkant en kleding of kussens met een vulling van schuimrubber dienen niet in de droogtrommel te worden gedroogd.
- Wasverzachters of soortgelijke producten dienen te worden gebruikt zoals aangegeven in de instructies van de fabrikant van het product.
- Verwijder alle voorwerpen van items die een ontstekingsbron kunnen zijn zoals aanstekers of lucifers.
- **WAARSCHUWING:** Stop een wasdroger nooit voor het einde van een droogcyclus, tenzij alle voorwerpen snel uit de trommel verwijderd en uitgehangen worden, zodat de hitte snel verdwijnt.
- Schakel het apparaat uit en trek de stekker uit het stopcontact voordat u onderhoudshandelingen verricht.

2. VEILIGHEIDSVOORSCHRIFTEN

2.1 Installatie



Waarschuwing: Brandgevaar / Ontvlambare materialen.

- Verwijder alle verpakkingsmaterialen.
- Installeer en gebruik geen beschadigd apparaat.
- Volg de installatie-instructies die zijn meegeleverd met het apparaat.
- Installeer het apparaat niet in een omgeving zonder luchtuitwisseling. Het apparaat bevat ontvlambaar gas, propaan (R290), een gas met een hoge ecologische compatibiliteit. Houd vuur en ontstekingsbronnen uit de buurt van het apparaat. Zorg ervoor dat u het koelcircuit dat propaan bevat, niet beschadigt.
- Pas altijd op bij verplaatsing van het apparaat, want het is zwaar. Gebruik altijd veiligheidshandschoenen en gesloten schoeisel.
- Installeer of gebruik het apparaat niet op een plek waar de temperatuur onder 5 °C of boven 35 °C kan komen.
- Zorg ervoor dat de vloer van de plaats waar u het apparaat installeert, vlak, stabiel, hittebestendig en schoon is.
- Zorg dat er lucht tussen het apparaat en de vloer kan circuleren.
- Houd het apparaat tijdens het verplaatsen altijd verticaal.
- De achterkant van het apparaat moet tegen een muur worden geplaatst.
- Als het apparaat op zijn permanente plaats wordt geplaatst, moet u nagaan of het waterpas staat. Is dit niet het geval, stel de stelootjes hier dan op af.

2.2 Elektrische aansluiting



WAARSCHUWING!

Gevaar voor brand en elektrische schokken.

- Steek de stekker pas in het stopcontact als de installatie is voltooid. Zorg ervoor dat het netsnoer na installatie bereikbaar is.
- Dit apparaat moet worden aangesloten op een geaard stopcontact.
- Zorg ervoor dat de parameters op het vermogensplaatje overeenkomen met elektrische vermogen van de netstroom.
- Gebruik altijd een juist geïnstalleerd schokbestendig stopcontact.
- Gebruik geen adapters met meerdere stekkers en verlengkabels.
- Trek niet aan het netsnoer om het apparaat los te koppelen. Trek altijd aan de stekker.
- Raak de stroomkabel of stekker niet aan met natte handen.

2.3 Gebruik



WAARSCHUWING!

Gevaar voor letsel, elektrische schokken, brand, brandwonden en schade aan het apparaat.



Waarschuwing: Brandgevaar / Ontvlambare materialen. Het apparaat bevat ontvlambaar gas, propaan (R290), een gas met een hoge ecologische compatibiliteit. Houd vuur en ontstekingsbronnen uit de buurt van het apparaat. Zorg ervoor dat u het koelcircuit dat propaan bevat, niet beschadigt.

- Dit apparaat is uitsluitend bestemd voor (binnenshuis) huishoudelijk gebruik.
- Droog geen beschadigde (gescheurde, gerafelde) kleding met vulling of voering.
- Indien wasgoed is gewassen met een vlekkenverwijderaar, dient er een extra spoelcyclus te worden uitgevoerd voordat u gaat drogen.

- Droog uitsluitend textiel dat in het apparaat mag worden gedroogd. Volg de instructies op het wasvoorschrift in de kleding.
- Het gecondenseerde/gedistilleerde water mag niet worden gebruikt voor het bereiden van eten en drinken. Het kan gezondheidsproblemen veroorzaken bij mensen en dieren.
- Ga niet op de open deur zitten of staan.
- Droog geen druiptnatte kleding in het apparaat.

2.4 Binnenverlichting



WAARSCHUWING!

Gevaar voor letsel.

- Met betrekking tot de lamp(en) in dit product en reservelampen die afzonderlijk worden verkocht: Deze lampen zijn bedoeld om bestand te zijn tegen extreme fysieke omstandigheden in huishoudelijke apparaten, zoals temperatuur, trillingen, vochtigheid, of zijn bedoeld om informatie te geven over de operationele status van het apparaat. Ze zijn niet bedoeld voor gebruik in andere toepassingen en zijn niet geschikt voor verlichting in huishoudelijke ruimten.
- Neem contact op met het servicecentrum om de binnenverlichting te vervangen.

2.5 Onderhoud en reiniging



WAARSCHUWING!

Gevaar voor letsel of schade aan het apparaat.



Waarschuwing: Brandgevaar / Ontvlambare materialen. Het apparaat bevat ontvlambaar gas, propaan (R290), een gas met een hoge ecologische compatibiliteit. Houd vuur en ontstekingsbronnen uit de buurt van het apparaat. Zorg ervoor dat u het koelcircuit dat propaan bevat, niet beschadigt.

- Gebruik geen waterstralen en stoom om het apparaat te reinigen.

- Maak het apparaat schoon met een vochtige zachte doek. Gebruik alleen neutrale schoonmaakmiddelen. Gebruik geen schuurmiddelen, schuursponsjes, oplosmiddelen of metalen voorwerpen.
- Wees voorzichtig bij het reinigen van het apparaat om schade aan het koelsysteem te voorkomen.

2.6 Compressor



WAARSCHUWING!

Risico op schade aan het apparaat.

- De compressor en het systeem in de droogautomaat is gevuld met een speciaal middel dat vrij is van fluor-chloor-koolwaterstoffen. Dit systeem moet goed gesloten blijven. Schade aan het systeem kan lekkage tot gevolg hebben.

2.7 Service

- Neem contact op met de erkende servicedienst voor reparatie van het apparaat.
- Gebruik uitsluitend originele reserveonderdelen.

2.8 Verwijdering



WAARSCHUWING!

Gevaar voor letsel of verstikking.



Waarschuwing: Brandgevaar / Risico op materiële schade en schade aan het apparaat.

- Haal de stekker uit het stopcontact en koppel het apparaat los van de watertoevoer.
- Snijd het netsnoer vlak bij het apparaat af en gooi het weg.
- Het apparaat bevat brandbaar gas (R290). Neem contact op met uw plaatselijke overheid voor informatie m.b.t. de correcte afvalverwerking van het apparaat.
- Verwijder de deurvergrendeling om te voorkomen dat kinderen of huisdieren binnen in de trommel vast komen te zitten.
- Gooi het apparaat weg conform de lokale voorschriften voor de verwijdering van elektrische en elektronische apparatuur (AEEA).

3. BESCHRIJVING VAN HET PRODUCT

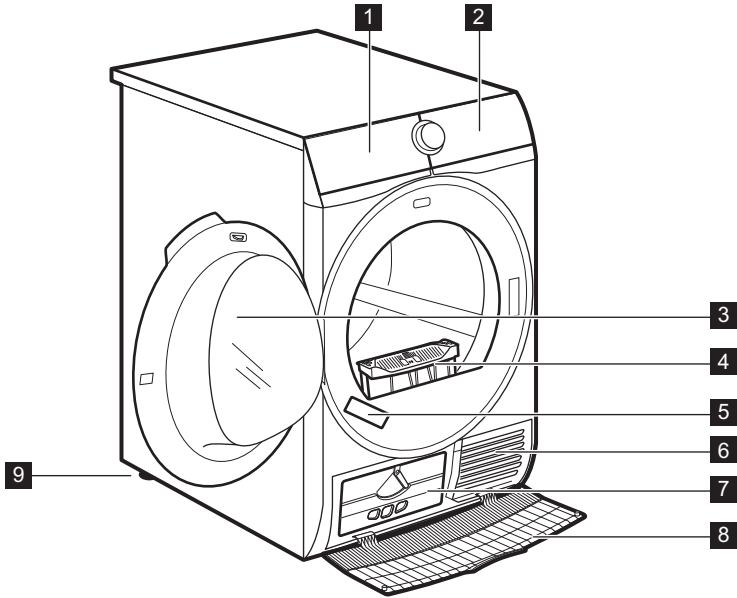

- | | |
|--------------------------------|------------------------------|
| 1 Waterreservoir | 6 Ventilatiesleuven |
| 2 Bedieningspaneel | 7 Condensordeksel |
| 3 Deur van het apparaat | 8 Condensatordeksel |
| 4 Filter | 9 Verstelbare pootjes |
| 5 Typeplaatje | |

i Om de was makkelijker te laden en voor eenvoudigere installatie is de deur omkeerbaar. (zie de afzonderlijke folder).

4. BEDIENINGSPANEEL

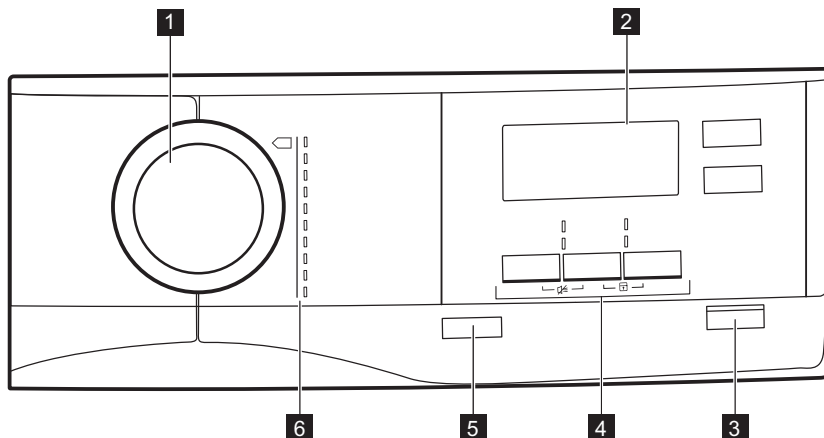

- | | |
|-------------------------------|--|
| 1 Programmamekeuzeknop | 5 Knop Aan/Uit met <i>auto-off</i> -functie |
| 2 Display | 6 Programma's |
| 3 Start/Pauze-toets | |
| 4 Opties | |

4.1 Display



















Symbol op het display	Symbolbeschrijving
8.0 kg MAX	maximumlading wasgoed
	uitgestelde start optie aan
30' - 20h	selectie uitgestelde start (30 min. - 20 u.)
1 : 50	cyclustijdlampje
	zoemer uit

Symbool op het display	Symboolbeschrijving
	kinderslot aan
	droogheid van wasgoed: strijkdroog, kastdroog, kastdroog +, extra droog
	indicatielampje: <i>leeg het waterreservoir</i>
	indicatielampje: <i>maak de filter schoon</i>
	indicatielampje: <i>controleer de condensator</i>
	tijd droogoptie op
10' - 2 : 00	selectie tijdsprogramma (10 min. - 2 u)
	indicatielampje: <i>droogfase</i>
	indicatielampje: <i>antikreukbeveiligingfase</i>
	indicatielampje: <i>afkoelfase</i>

5. PROGRAMMA





Programma	Lading ¹⁾	Eigenschappen / textielmarkering ²⁾
³⁾ Katoen Eco	8,0 kg	Cyclus die gebruikt moet worden om katoen klaar voor de linnenkast te maken, met maximale energiebesparing. /
Katoen	8,0 kg	Cyclus gedefinieerd voor het samen drogen van katoenen items van verschillende grootte/weeftechniek. /
Synthetica	4,0 kg	Synthetische en gemengde weefsels /
Mix	3 kg	Katoenen en synthetische weefsels. /

Programma	Lading ¹⁾	Eigenschappen / textielmarkering ²⁾
Wol  	1 kg	<p>Wollen stoffen. Voorzichtig drogen voor wol die met de hand gewassen moet worden. Verwijder kleding onmiddellijk als het programma klaar is.</p> <div data-bbox="571 255 952 502" style="border: 1px solid black; padding: 5px; text-align: center;">   <p>WOOL HAND WASH SAFE</p> </div> <p>De droogcyclus voor wol van deze machine is goedgekeurd door "The Woolmark Company" voor het drogen van wollen kleding met het label "met de hand wassen", mits de kleding wordt gedroogd volgens de instructies die door de fabrikant van deze machine uitgegeven werden. Volg het label voor zorgvuldigheid van kleding voor andere instructies met betrekking tot de was. M2101 Het symbool "Woolmark" is een certificatieken in verschillende landen.</p>
Zijde 	1 kg	Voorzichtig drogen van zijde die met de hand gewassen kunnen worden. /   
Beddengoed	3 kg	Bedlinnen zoals lakens voor een eenpersoonsbed en voor een tweepersoonsbed, kussens, overtrekken. /   
Strijkvrij	1 kg (of 5 overhemden)	Weefsels die gemakkelijk te onderhouden zijn en die minimaal gestreken dienen te worden. De droogresultaten kunnen per weefsel verschillen. Schud de dingen goed door elkaar voordat u ze in de machine stopt. Als het programma voltooid is, verwijdert u de dingen en gebruikt u er een hanger voor. /   
Outdoor 	2 kg	Kleding voor buiten, technische weefsels, sportweefsels, waterbestendige en ademende jasjes, jassen met een omhulling met een verwijderbare fleece of binnenisolatie. Geschikt om te drogen in de centrifuge. /   

Programma	Lading ¹⁾	Eigenschappen / textielmarkering ²⁾
Dekbed	3 kg	Enkele of dubbele dekbedden en kussens (met veren, onder of synthetische vullingen). / 

- 1) Het maximale gewicht heeft betrekking op droge producten.
- 2) Zie voor de betekenis van stoflabels *DAGELIJKS GEBRUIK: Wasgoed voorbereiden*.
- 3) Het  Katoen Eco-programma is het 'standaardkatoenprogramma' volgens Commissieverordening EU Nr. 392/2012. Het is geschikt voor het drogen van normaal nat katoenen wasgoed en is het meest energiezuinige programma voor het drogen van vochtig katoenen wasgoed.



5.1 Keuze programma's en opties

Programma's ¹⁾	Opties			
	Droogtegraad	Stil	Anti-kreuk	Droogtijd
 Katoen Eco			■	
Katoen	■	■	■	■
Synthetica	■ ²⁾	■	■	■
Mix			■	■
Wol  				■ ³⁾
Zijde 			■	
Beddengoed			■	
Strijkvrij			■	
Outdoor 				
Dekbed				

- 1) U kunt samen met het programma ook 1 of meer opties instellen.
- 2)  - *kastdroog+* of Droogtegraad is niet mogelijk in combinatie met Synthetica.
- 3) Zie hoofdstuk OPTIES: Droogtijd op Wol programma

5.2 Verbruiksgegevens

Programma	Centrifugeren op / restvocht	Droogtijd ¹⁾	Energieverbruik ²⁾
Katoen Eco 8,0 kg			
 <i>kastdroog</i>	1400 rpm / 50%	125 min.	1,51 kWh

Programma	Centrifugeren op / restvocht	Droogtijd ¹⁾	Energieverbruik ²⁾
	1000 rpm / 60%	154 min.	1,99 kWh
Katoen 8,0 kg			
 <i>strijkdroog</i>	1400 rpm / 50%	106 min.	1,19 kWh
	1000 rpm / 60%	141 min.	1,70 kWh
Katoen Eco 4,0 kg			
 <i>kastdroog</i>	1400 rpm / 50%	75 min.	0,88 kWh
	1000 rpm / 60%	89 min.	1,07 kWh
Synthetica 4,0 kg			
 <i>kastdroog</i>	1200 rpm / 40%	59 min.	0,63 kWh
	800 rpm / 50%	74 min.	0,83 kWh

1) Voor deelladingen is de cyclusduur korter en verbruikt het apparaat minder energie.



2) Een ongeschikte omgevingstemperatuur en/of slecht gecentrifugeerd wasgoed kunnen de cyclusduur verlengen en het energieverbruik verhogen.



6. OPTIES



6.1 Droogtegraad

Deze optie helpt bij het verkrijgen van de gewenste droogtegraad van het wasgoed. Mogelijke keuzes:

  - strijkklaar - **strijkdroog**-graad.

  - kastklaar - **kastdroog**-graad - standaard keuze die gerelateerd is aan het programma.

  - kastklaar - **kastdroog +**-graad.

  - kastklaar - **extra droog**-graad.

6.2 Stil

Het apparaat werkt stiller, zonder de droogkwaliteit te beïnvloeden. Het apparaat werkt langzaam met langere cyclustijd.

6.3 ECO

Deze optie is standaard ingeschakeld voor alle programma's.

Het stroomverbruik is op het minimumniveau ingesteld.

6.4 Anti-kreuk

Verlengde antikreukfase (30 minuten) aan het einde van de droogcyclus, maximaal 120 minuten. Na de droogfase draait de trommel van tijd tot tijd om te voorkomen dat het wasgoed kreukt. Het wasgoed kan tijdens de anti-kreukfase uit de machine gehaald worden.

6.5 Droogtijd

Voor katoen, synthetica en gemengde stoffen. Hiermee kunt u de droogtijd instellen met minimaal 10 minuten tot maximaal 2 uur (in stappen van 10 min.). Als deze optie is geactiveerd, verdwijnt de aanduiding voor maximumlading.

- i** De cyclus duurt zo lang als de ingestelde droogtijd, ongeacht de grootte van een lading en de droogheid.

AANBEVOLEN DROOGTIJD	
10 - 20 min	werking van alleen koele lucht (geen verwarming).
20 - 40 min	extra drogen om de droogheid na de vorige droogcyclus te verbeteren.
> 40 min	volledig drogen van de kleine wasladingen tot 4 kg, goed gecentrifugeerd (>1200 tpm).

6.6 Droogtijd op programma Wol

Optie is van toepassing op programma Wol om het laatste droogniveau aan te passen naar meer of minder droog.

6.7 Startuitstel

- i** Hiermee kan de start van het droogprogramma met minimaal 30 minuten en maximaal 20 uur worden uitgesteld.

1. Stel het droogprogramma en de opties in.
2. Raak herhaaldelijk de toets Startuitstel aan.

Uitsteltijd staat op het display (bijv. 12 h als het programma over 12 uur moet beginnen.)

3. Raak om de optie Startuitstel te activeren de toets Start/Pauze aan. De starttijd neemt op de display af.

6.8 Zoemer

Het geluid klinkt:

- aan het einde van de cyclus
- aan het begin en einde van de antikreukbeveiligingsfase

Standaard staat de zoemer altijd aan. U kunt deze optie gebruiken om het geluid in- of uit te schakelen.

7. VOORDAT U HET APPARAAT VOOR DE EERSTE KEER GEBRUIKT

- i** De achterste trommelvergrendelingen worden automatisch verwijderd als de droogautomaat voor de eerste keer geactiveerd wordt. U hoort mogelijk wat lawaai.

Om de achterste trommelvergrendelingen te ontgrendelen:

1. Schakel het apparaat in.
2. Stel een programma in.
3. Druk op de toets Start/Pauze.

De trommel begint te draaien. De achterste trommelvergrendelingen zijn automatisch gedeactiveerd.

Voordat u het apparaat gebruikt om items te drogen:

- Maak de trommel van de droogautomaat schoon met een vochtige doek.
- Start een programma van 1 uur met nat wasgoed.

- i** Aan het begin van de droogcyclus (eerste 3 - 5 min.) kan het geluidsniveau iets hoger liggen. Dit komt door het opstarten van de compressor. Dit is een normaal verschijnsel in apparaten die door een compressor worden aangedreven, zoals koelkasten en diepvriezers.

7.1 Ongewone geur

Het apparaat is goed verpakt.

Na het uitpakken van het product kunt u een ongewone geur waarnemen. Dit is normaal voor gloednieuwe producten.

Het apparaat is opgebouwd uit verschillende soorten materiaal die samen een ongewone geur kunnen genereren.

In de loop van het gebruik verdwijnt na enkele droogcycli geleidelijk de ongebruikelijke geur.

7.2 Geluiden

- i** Tijdens de droogcyclus kunnen op verschillende tijdstippen verschillende geluiden worden gehoord. Het zijn volkomen normale bedrijfsgeluiden.

Werkende compressor.

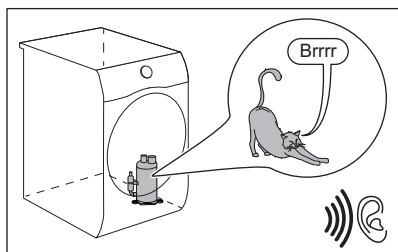

Draaitrommel.

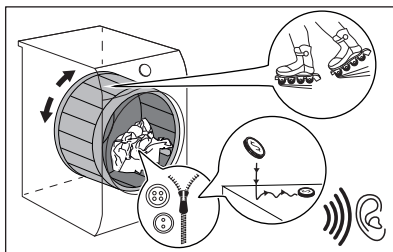

Werkende ventilators.

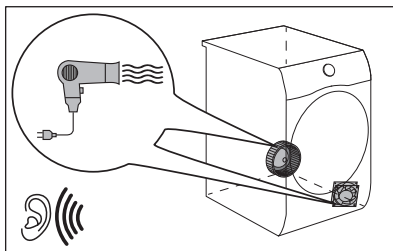

Werkende pomp en het overbrengen van condens naar de tank.

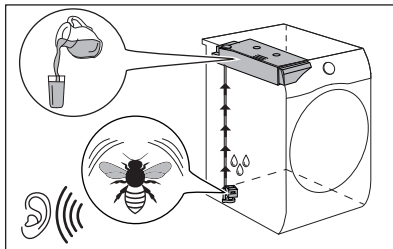

8. DAGELIJKS GEBRUIK

8.1 Wasgoed voorbereiden



Heel vaak worden de kleren na het wassen gekneet en hangen ze vast in elkaar. Het drogen van gekneet en in elkaar hangende kleding is inefficiënt.





Om te zorgen voor een goede luchtstroom en gelijkmatig drogen is het raadzaam om de kleding een voor een te schudden en in de wasdroger te laden.

Om een goed droogproces te garanderen:

- Sluit de ritsen.
- Sluit de drukknopjes van dekbedovertrekken.
- Droog geen losse bandjes of linten (bijvoorbeeld de koorden van een schort). Maak ze aan elkaar vast voordat u het programma start.
- Maak alle zakken leeg.
- Draai de kledingstukken met een katoenen voering binnenstebuiten.

Het katoen moet aan de buitenkant zitten.

- Stel altijd het programma in dat geschikt is voor het soort wasgoed.
- Doe lichte en donkere kleuren niet samen.
- Gebruik een geschikt programma voor katoen, jersey en gebreide kleding om krimp te verminderen.
- Overschrijd de maximale lading niet die in het programmahoofdstuk wordt aangegeven of wordt getoond op het scherm.
- Droog alleen wasgoed dat geschikt is voor machinedrogen. Zie de wasvoorschriften op de kledingstukken.
- Droog grote en kleine items niet samen. Kleine items kunnen in de grote verstrikt raken en ongedroogd blijven.
- Schud de grote kleren en stoffen voordat u ze in de droger plaatst. Dat is om vochtige plaatsen in de stof na de droogcyclus te vermijden.

Wasvoorschrift	Omschrijving
	Wasgoed is geschikt voor machinedrogen.
	Wasgoed is geschikt voor machinedrogen op hogere temperaturen.
	Wasgoed is allen geschikt voor machinedrogen op lage temperaturen.
	Wasgoed is niet geschikt voor machinedrogen.

8.2 Wasgoed in de machine doen



LET OP!

Zorg ervoor dat het wasgoed niet vastzit tussen de deur van het apparaat en de rubberen pakking.

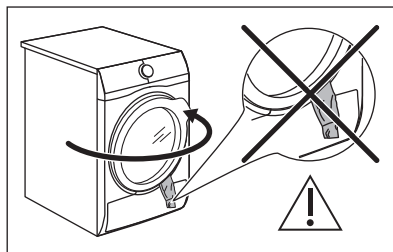

1. Trek de deur van het apparaat open.
2. Steek de was een voor een in het apparaat.

3. Sluit de deur van het apparaat.

8.3 Het apparaat inschakelen.

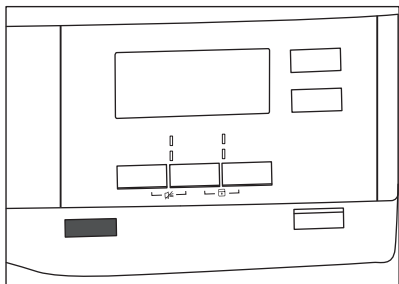

Het apparaat inschakelen:

Druk op de toets Aan/Uit.

Als het apparaat aanstaat, verschijnen er een aantal aanduidingen op het display.

8.4 auto-off-functie

Om het energieverbruik omlaag te brengen, schakelt de auto-off-functie het apparaat automatisch uit:

- als de knop Start/Pauze niet binnen 5 minuten wordt ingedrukt.
- 5 minuten nadat de cyclus eindigt.

Druk op de toets Aan/Uit om het apparaat aan te zetten.

Als het apparaat aanstaat, verschijnen er een aantal aanduidingen op het display.

8.5 Een programma instellen

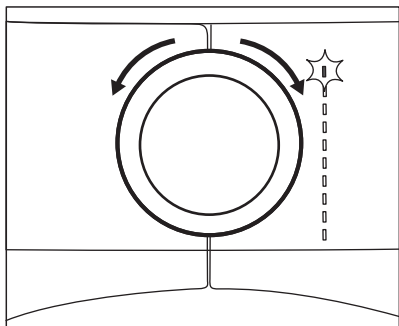

Gebruik de programmakeuzeknop om een programma te kiezen. De geschatte programmaduur verschijnt op het display.



De werkelijke droogtijd hangt af van het type van de lading (hoeveelheid en samenstelling), de kamertemperatuur en de vochtigheid van uw wasgoed na het centrifugeren.

8.6 Opties

U kunt samen met het programma ook één of meer speciale opties instellen.

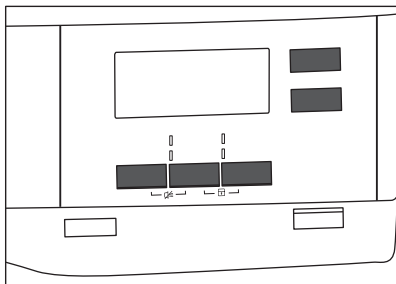

Druk op de relevante knop of combinatie van twee knoppen om een optie te activeren of te deactiveren. Dit symbool verschijnt op het display of het led boven het bijbehorende knoplampje gaat branden.

8.7 Kindersloptie

Het kinderslot voorkomt dat kinderen met het apparaat kunnen spelen. De kindersloptie blokkeert alle druktoetsen en de programmakeuzeknop (deze optie vergrendelt niet de toets **Aan/Uit**).

U kunt de kindersloptie activeren:

- voordat u de toets **Start/Pauze** aanraakt - kan het apparaat niet starten
- nadat u de toets **Start/Pauze** aanraakt - programma- en optiekeuze is niet beschikbaar.

Kinderslot instellen:

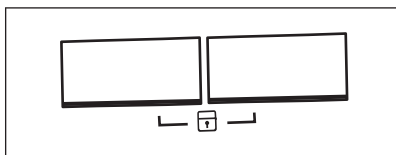

1. Zet de droger aan.
2. Selecteer 1 van de beschikbare programma's.
3. Druk tegelijkertijd op de 2 knoppen en houd deze ingedrukt.

Het symbool  verschijnt op het display.

4. Raak de bovenstaande knoppen opnieuw aan om het kinderslot te deactiveren. Het symbool verdwijnt.

8.8 Een programma starten

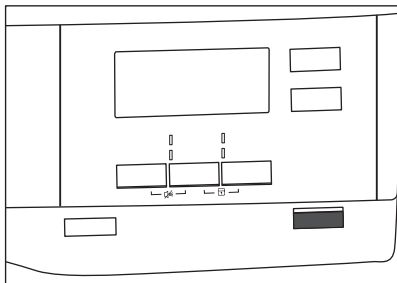

Het programma starten:

Druk op toets **Start/Pauze**.

Het apparaat start en het led boven de knop gaat branden in plaats van knipperen.

8.9 Programma wijzigen



Het wijzigen van een programma:

1. Druk op de toets Aan/Uit om het apparaat uit te schakelen.
2. Druk nogmaals op de toets Aan/Uit om het apparaat in te schakelen.
3. Stel een programma in.

8.10 Programma-einde

-  Reinig het filter en leeg het waterreservoir na elke droogcyclus. (Zie het hoofdstuk ONDERHOUD EN REINIGING.)

Na voltooiing van de droogcyclus, zal het symbool  op het display verschijnen. Als de optie Zoemer is geactiveerd, klinkt er gedurende 1 minuut een geluidssignaal met onderbrekingen.

-  Als u het apparaat niet uitschakelt, start de antikreukfase (niet op alle programma's actief). Het knipperende symbool  geeft aan dat de antikreukfase bezig is. Het wasgoed kan tijdens de antikreukfase uit de machine gehaald worden.

De was uit de machine halen:

1. Druk 2 seconden op de toets Aan/Uit om het apparaat uit te zetten.
 2. Open de deur van het apparaat.
 3. Haal het wasgoed uit de trommel.
 4. Sluit de deur van het apparaat.
- Mogelijke oorzaken van onbevredigende droogresultaten:
- Ontoereikende standaardinstellingen voor droogniveau. Zie hoofdstuk *Aanpassing van standaard droogniveau*
 - De kamertemperatuur is te laag of te hoog. De optimale kamertemperatuur ligt tussen 18°-25°C.

9. AANWIJZINGEN EN TIPS

9.1 Milieutips

- Centrifugeer het wasgoed goed voordat u het in de droger stopt.
- Overschrijd de laadvolumes die in het hoofdstuk over programma's worden beschreven niet.
- Maak de filter na elke droogcyclus schoon.

- Gebruik geen wasverzachter om te wassen en te drogen. In de droogtrommel wordt uw wasgoed automatisch zacht.
- Het water uit het waterreservoir kan worden gebruikt om de kleding te strijken. U moet eerst het water filteren om resterende textielvezels te verwijderen (een eenvoudige koffiefilter is geschikt).
- Zorg ervoor dat de ventilatieopeningen aan de onderzijde van het apparaat vrij zijn.
- Zorg ervoor dat op de plaats waar het apparaat wordt geïnstalleerd een goede luchtdoorstroom is.

9.2 Aanpassing van standaard droogniveau

Wijzigen van het standaard droogniveau:

1. Schakel het apparaat in.
2. Wacht ongeveer 8 seconden.
3. Selecteer 1 van de beschikbare programma's.
4. Druk tegelijkertijd op de knoppen **Droogtegraad** en **Anti-kreuk** en houd deze ingedrukt.



Een van de symbolen verschijnt op het display:





 - Maximaal droogniveau

 - Extra droog

 - Standaard droogniveau

5. Raak herhaaldelijk de knop **Start/Pauze** aan totdat u het gewenste droogniveau bereikt.

Droogniveau	Displaysymbolen
Maximaal droogniveau	 

Droogniveau	Displaysymbolen
Extra droog	 
Standaard droogniveau	 

6. Houd om de instelling te bewaren de knoppen **Droogtegraad** en **Anti-kreuk** gedurende 2 seconden tegelijkertijd ingedrukt.

9.3 Het reservoirlampje uitschakelen

De aanduiding voor het waterreservoir staat standaard aan. Het brandt aan het einde van de droogcyclus of tijdens de cyclus als het waterreservoir vol is. Als de afvoerkit is geïnstalleerd wordt het waterreservoir automatisch geleegd en kan de aanduiding uitgezet worden.

Om de aanduiding uit te schakelen:

1. Schakel het apparaat in.
2. Wacht ongeveer 8 seconden.
3. Selecteer 1 van de beschikbare programma's.
4. Druk tegelijkertijd op de knoppen **Anti-kreuk** en **Droogtijd** en houd deze ingedrukt.

Eén van 2 configuraties is mogelijk:

- het lampje reservoir:  staat aan als het symbool  -  verschijnt - het waterreservoirlampje is permanent **geactiveerd**
- het lampje reservoir:  staat uit als het symbool  -  verschijnt - het waterreservoirlampje is permanent **gedactiveerd**

10. ONDERHOUD EN REINIGING

10.1 De filter schoonmaken

Aan het einde van elke cyclus verschijnt het symbool  *filter* op het display en moet u de filter reinigen.



De filter verzamelt de pluizen tijdens de droogcyclus.

- i** Om de beste droogprestaties te bereiken, reinigt u de filter regelmatig. Verstopte filters leiden tot langere cycli en een hoger energieverbruik. Reinig de filter met uw handen en indien nodig met een stofzuiger.

- !** **LET OP!** Vermijd het gebruik van water om de filter te reinigen. Gooi in plaats daarvan pluiscjes in de vuilnisbak (vermijd verspreiding van plastic vezels in water bij omgevingstemperatuur).

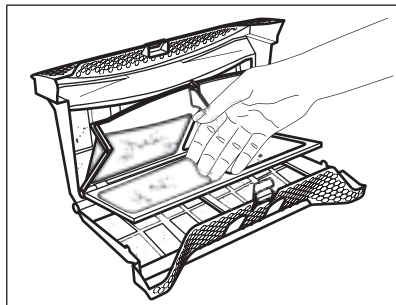

- Gooi de pluisc in de vuilnisbak.
- 4. Indien nodig, reinig de filter met een stofzuiger. Sluit de filter.
- 5. Verwijder indien nodig pluiscen uit de filterhouder en pakking. U kunt hiervoor een stofzuiger gebruiken. Zet de filter in de filterhouder.

- 1. Open de deur. Trek de filter omhoog.

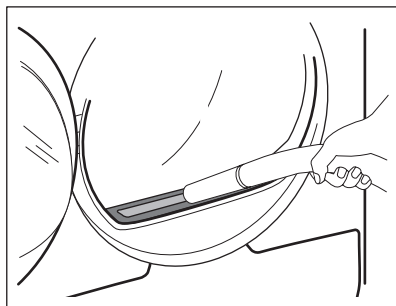
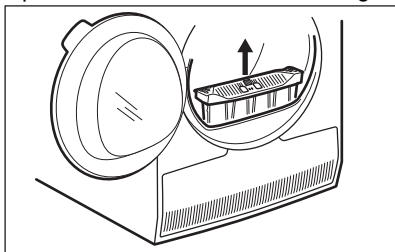

- 2. Druk op de haak om de filter te openen.

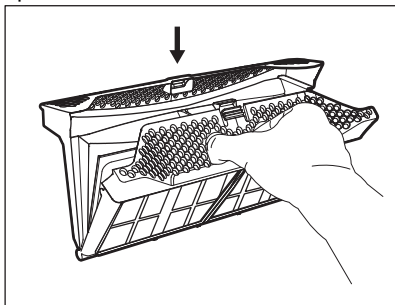

- 3. Verzamel pluisc met de hand uit beide interne delen van de filter.

10.2 Leeg het waterreservoir

Maak het condenswaterreservoir na elke droogcyclus leeg.

Wanneer het condenswaterreservoir vol is, breekt het programma automatisch af. Het symbool  reservoir verschijnt op het display en u moet het waterreservoir legen.

Het waterreservoir legen:

- 1. Verwijder het waterreservoir en houd het horizontaal.

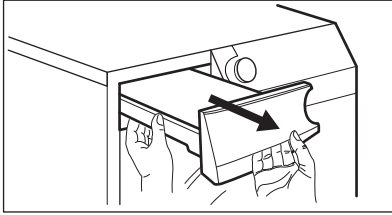

2. Trek de kunststof aansluiting uit en laat het water weglopen in een gootsteen of iets dergelijks.

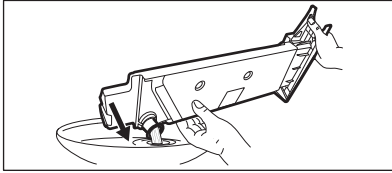

3. Duw de kunststof aansluiting weer op zijn plek en zet het waterreservoir terug op zijn plaats.
4. Druk op de toets Start/Pauze om het programma voort te zetten.

10.3 Reiniging van de condensator

Als het symbool \Rightarrow *Condensor* knippert op het display, moeten de condensator en het vak worden gecontroleerd. Als deze vuil is, maakt u het schoon. Controleer minstens iedere 6 maanden.



WAARSCHUWING!

Raak het metalen oppervlak niet met blote handen aan. Gevaar voor letsel. Draag veiligheidshandschoenen. Voorzichtig schoonmaken om het metalen oppervlak niet te beschadigen.

Controleren:

1. Open de deur. Trek het filter omhoog.

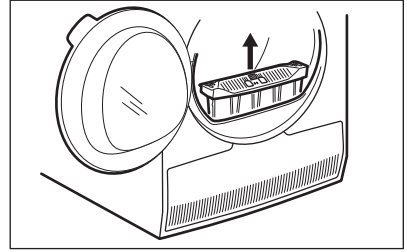

2. Open de condensordekseel.

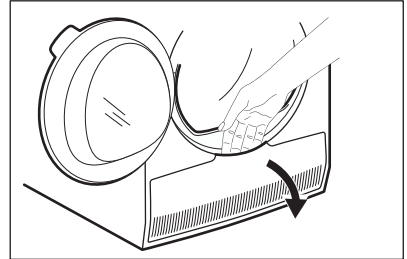

3. Draai de hendel om het deksel van de condensator te ontgrendelen.

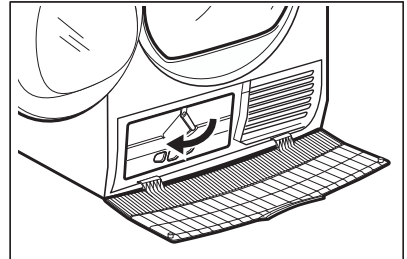

4. Laat het deksel van de condensator zakken.

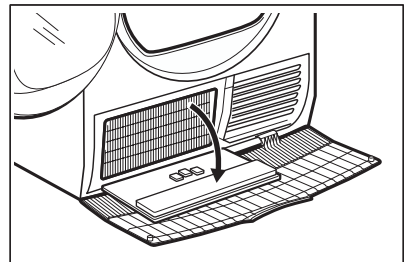

5. Verwijder, indien nodig, de pluizen van de condensator en zijn compartiment. U kunt een natte doek en/of een stofzuiger met opzetborstel gebruiken.

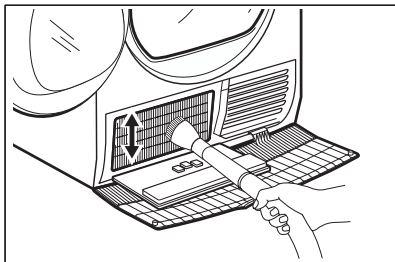

6. Sluit het deksel van de condensor.
7. Draai de hendel totdat deze op zijn plek klikt.
8. Plaats het filter terug.

10.4 De luchtvochtigheidssensor reinigen



LET OP!

Risico op beschadiging van de luchtvochtigheidssensor. Gebruik geen schuurmiddelen of staalwol om de sensor schoon te maken.

Om de beste droogresultaten te garanderen, is het apparaat uitgerust met een metalen luchtvochtigheidssensor. Het is geplaatst aan de binnenzijde van het deurgebied.

Na verloop van tijd kan het oppervlak van de sensor vuil worden, waardoor de droogprestaties verslechteren.

We raden aan om de sensor minstens 3 of 4 keer te reinigen of als u een daling van de droogprestaties waarneemt.

Om die schoon te maken kunt u de hardere kant van een vaatwasspons en een beetje azijn of afwasmiddel gebruiken.

De sensor reinigen:

1. Open de vuldeur.
2. Reinig de oppervlakken van de vochtigheidssensor en veeg het metalen oppervlak meerdere keren af.

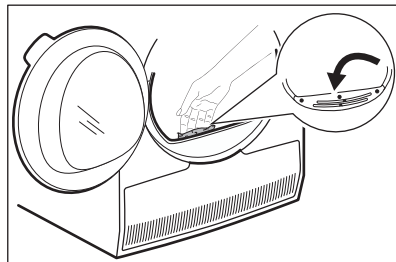

10.5 De trommel reinigen



WAARSCHUWING!

Ontkoppel het apparaat voordat u het reinigt.

Gebruik een gewone zeepreiner om de binnenzijde van de trommel en de trommelhouders te reinigen. Droog het gereinigde oppervlak met een zachte doek.



LET OP!

Gebruik geen schuurmiddelen of staalwol om de trommel schoon te maken.

10.6 Het bedieningspaneel en de behuizing reinigen

Gebruik een standaard zeepsop om het bedieningspaneel en de behuizing te reinigen.

Gebruik een vochtige doek om te reinigen. Droog het gereinigde oppervlak met een zachte doek.



LET OP!

Gebruik geen schoonmaakmiddelen voor meubels of schoonmaakmiddelen die roest kunnen veroorzaken.

10.7 De luchtcirculatiesleuven reinigen

Gebruik een stofzuiger om de pluisjes uit de luchtcirculatiesleuven te verwijderen.

11. PROBLEEMOPLOSSING



WAARSCHUWING!

Raadpleeg de hoofdstukken
Veiligheid.

11.1 Foutcodes

Het apparaat start niet of stopt tijdens de werking.

Probeer het probleem eerst zelf op te lossen (zie tabellen). Als het probleem aanhoudt, neemt dan contact op met een erkende servicedienst.



WAARSCHUWING!

Voordat u controles uitvoert, moet u de stekker uit het stopcontact trekken.

In geval van ernstige problemen klinkt het geluidssignaal, geeft het display een foutcode weer en kan de toets Start/Pauze voortdurend knipperen:

Foutcode	Mogelijke oorzaak	Oplossing
E5A	Apparaatmotor overbelast. Te veel was of gekneld in de trommel.	Het programma is niet voltooid. Haal het wasgoed uit de trommel, stel het programma in en start de cyclus opnieuw.
E97	Interne fout. Geen communicatie tussen de elektronische elementen van het apparaat.	Het programma werd niet juist voltooid of het apparaat is te vroeg gestopt. Schakel het apparaat uit en weer aan. Als de foutcode weer wordt weergegeven, neem je contact op met een erkende servicedienst.
EH0	De stroomtoevoer is niet stabiel.	Wanneer het apparaat EH0 toont, wacht dan tot de netvoeding stabiel is en druk op start. Als het apparaat de cyclus zonder enige indicatie pauzeert, druk dan op de cyclusstart. Als de waarschuwing verschijnt, controleer dan de integriteit van het netsnoer/stopcontact of de netvoeding.

Als de display andere foutcodes aangeeft, schakel je het apparaat uit en weer in. Als het probleem aanhoudt, neem je contact op met de erkende servicedienst.

Raadpleeg onderstaande tabel voor mogelijke oplossingen in geval van een ander probleem met de drogertrommel.

11.2 Probleemoplossing

Probleem	Mogelijke oorzaak	Oplossing
De droogauto- maat werkt niet.	Droogautomaat is niet aangesloten op de netstroom.	Doe de stekker in het stopcontact. Controleer de zekering in de zekeringenkast (huisinstallatie).
	De deur staat open.	Sluit de deur.
	De toets Aan/Uit is niet ingedrukt.	Druk op de toets Aan/Uit.
	De toets Start/Pauze is niet ingedrukt.	Druk op de toets Start/Pauze.
	Het apparaat staat in stand-by-modus.	Druk op de toets Aan/Uit.
Onbevredigende droogresultaten.	Onjuiste programmakeuze.	Selecteer een geschikt programma. ¹⁾
	De filter is verstopt.	Maak de filter schoon. ²⁾
	Droogtegraad optie was ingesteld op  strijkdroog. ³⁾	Wijzig optie Droogtegraad naar een hogere stand.
	De lading is te groot.	Overschrijd de maximumlading niet.
	De luchtcirculatiesleuven zijn verstopt.	Reinig de luchtsleuven onderaan het apparaat.
	Er zit wat vuil op de vochtsensor in de trommel.	Reinig de voorkant van de trommel.
	Het droogniveau was niet op het gewenste niveau ingesteld.	Pas het droogniveau aan. ⁴⁾
	De condensor is verstopt.	Reinig de condensor. ²⁾
De laaddeur gaat niet dicht	Het filter is niet op zijn plek ver-grendeld.	Zet de filter in de correcte stand.
	Wasgoed zit vast tussen deur en pakking.	Verwijder vastzittende voorwerpen en doe de deur dicht.
Het is niet mo- gelijk het pro- gramma of de optie te wijzigen.	Na de start van de cyclus is het niet mogelijk om het programma of de optie te wijzigen.	Schakel de droogautomaat uit en in. Wijzig het programma of de optie naar wens.

Probleem	Mogelijke oorzaak	Oplossing
Het is niet mogelijk om een optie te selecteren. Er klinkt een geluidssignaal.	De optie die u probeert te activeren is niet beschikbaar bij het geselecteerde programma.	Schakel de droogautomaat uit en in. Wijzig het programma of de optie naar wens.
Onverwachte tijdsduur verschijnt op het display.	De droogtijd is berekend naar gelang de grootte en de vochtigheid van de lading.	Dit gaat automatisch - het apparaat werkt correct.
Er is een programma inactief.	Het waterreservoir is vol.	Leeg het waterreservoir, druk op de toets Start/Pauze. ²⁾
De droogcyclus is te kort.	De grootte van de lading is klein.	Selecteer de tijdprogramma. De tijdwaarde moet in verhouding staan tot de lading. We bevelen voor het drogen van een voorwerp of een kleine hoeveelheid wasgoed korte droogtijden aan.
	Het wasgoed is te droog.	Selecteer een geschikt tijdprogramma of een hogere droogtegraad (bijv. ☀️ <i>extra droog</i>)
Droogcyclus te lang ⁵⁾	De filter is verstopt.	Maak de filter schoon.
	De lading is te groot.	Overschrijd de maximumlading niet.
	Het wasgoed is niet voldoende gecentrifugeerd.	Centrifugeer het wasgoed goed in de wasautomaat.
	Te lage of hoge kamertemperatuur - dit is geen fout van het apparaat.	Zorg ervoor dat de kamertemperatuur hoger is dan +5°C en lager dan +35°C. De optimale kamertemperatuur voor de beste droogresultaten is tussen 18°-25°C.

1) Volg de programmabeschrijving op - raadpleeg het hoofdstuk PROGRAMMA'S.

2) Zie *ONDERHOUD EN REINIGEN*.

3) Alleen voor drogers met de optie Droogtegraad.

4) Zie het hoofdstuk AANWIJZINGEN EN TIPS.

5) Opmerking: Na maximaal 6 uur stopt de droogcyclus automatisch.

11.3 Mogelijke oorzaken van onbevredigende droogresultaten:

- De filter is verstopt. Een verstopte filter maakt drogen inefficiënt.

- De luchtcirculatiesleuven zijn verstopt.
- De vochtigheidssensor is vuil.
- De trommel is vuil.
- Ontoereikende standaardinstellingen voor droogniveau. Zie hoofdstuk *Aanpassing van standaard droogniveau*

- De kamertemperatuur is te laag of te hoog. De optimale kamertemperatuur ligt tussen 18°-25°C.

12. TECHNISCHE GEGEVENS

Hoogte x breedte x diepte	850 x 596 x 638 mm (maximaal 663 mm)
Max. diepte met deur van het apparaat open	1108 mm
Max. breedte met deur van het apparaat open	958 mm
Verstelbare hoogte	850 mm (+ 15 mm - regeling voeten)
Trommelvolume	118 l
Maximaal laadvolume	8,0 kg
Spanning	230 V
Frequentie	50 Hz
Niveau geluidsvermogen	66 dB
Totaal vermogen:	900 W
Energie-efficiëntieklasse	A++
Energieverbruik bij het standaard katoenprogramma en een volle lading. ¹⁾	1,99 kWh
Energieverbruik bij het standaard katoenprogramma en een deellading. ²⁾	1,07 kWh
Jaarlijks energieverbruik ³⁾	234,7 kWh
Links-aan modus stroomverbruik ⁴⁾	0,13 W
Uit-modus stroomabsorptie ⁴⁾	0,13 W
Gebruikstype	Huishoudelijk
Toegestane omgevingstemperatuur	+ 5°C tot + 35°C
Beschermingsniveau tegen binnendringen van vaste deeltjes en vocht door het beschermende deksel, behalve waar de laagspanningsapparatuur geen bescherming tegen vocht heeft	IPX4
Dit product bevat gefluoreerde broeikasgassen, hermetisch afgesloten	
Benaming van het gas	R290
Gewicht	0,140 kg

Aardopwarmingsvermogen (GWP)

3

- 1) Volgens EN 61121.8,0 kg katoen gecentrifugeerd op 1000 rpm.
- 2) Volgens EN 61121.4,0 kg katoen gecentrifugeerd op 1000 rpm.
- 3) Energieverbruik in kWh per jaar, gebaseerd op 160 droogcycli met het standaardkatoenprogramma bij volledige en gedeeltelijke belading, en het verbruik in de energiebesparende standen. Daadwerkelijke energieverbruik per cyclus hangt af van hoe het apparaat wordt gebruikt (REGELGEVING (EU) nr. 392/2012).
- 4) Volgens EN 61121.

De gegevens in de bovenstaande grafiek zijn in overeenstemming met de EU-verordening 392/2012 die richtlijn 2009/125/EC implementeert.

13. ACCESSOIRES

13.1 Afvoerset

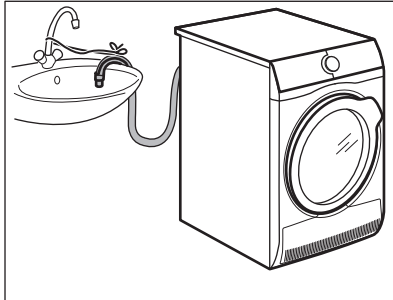

Naam accessoire: DK11.

Verkrijgbaar bij uw erkende dealer (kan worden bevestigd aan sommige types droogtrommels)

Om het gecondenseerde water in een kom, sifon, afvoerpijp, enz. te laten stromen wordt na installatie het waterreservoir automatisch geleegd. Het waterreservoir moet in het apparaat blijven zitten.

De geïnstalleerde slang moet minimaal 50 cm en maximaal 100 cm van de vloer zijn verwijderd. De slang mag geen lus bevatten. Maak de slang zo nodig korter.

Lees de met het accessoire meegeleverde instructies zorgvuldig door.

13.2 Droogrek

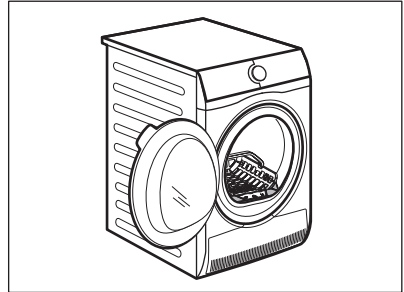

Naam accessoire: E4YH200 (A049509), A4YH200 (A049509).

Droog het rekaccessoire veilig in de droogtrommel:

- fijne was
- lingerie
- knuffelbeesten
- sportschoenen
- truien/blouses

13.3 Voetstuk met lade

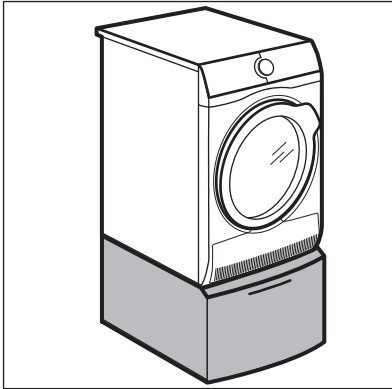

Naam accessoire: E6WHPED4.

Verkrijgbaar bij uw erkende leverancier.

Om de hoogte van het apparaat te verhogen en het in- en uitladen van wasgoed te vergemakkelijken.

De lade kan worden gebruikt voor het opbergen van wasgoed, bijv. handdoeken, schoonmaakproducten, enz.

Lees zorgvuldig de instructies die bij het accessoire zijn meegeleverd.

13.4 Tussenstuk

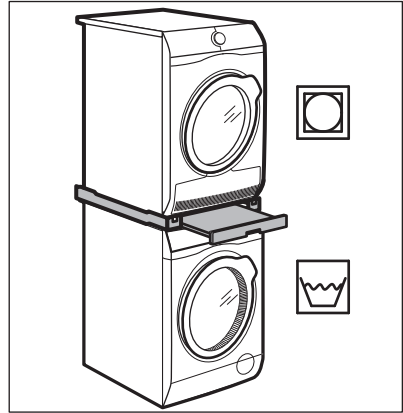

Naam accessoire: SKP11GW, STA9GW

Verkrijgbaar bij uw erkende leverancier.

Het tussenstuk kan alleen worden gebruikt tussen de in de folder gespecificeerde wasmachines en droogautomaten. Zie bijgevoegde folder.

Lees de met het accessoire meegeleverde instructies zorgvuldig door.

14. SNELSTARTGIDS

14.1 Dagelijks gebruik

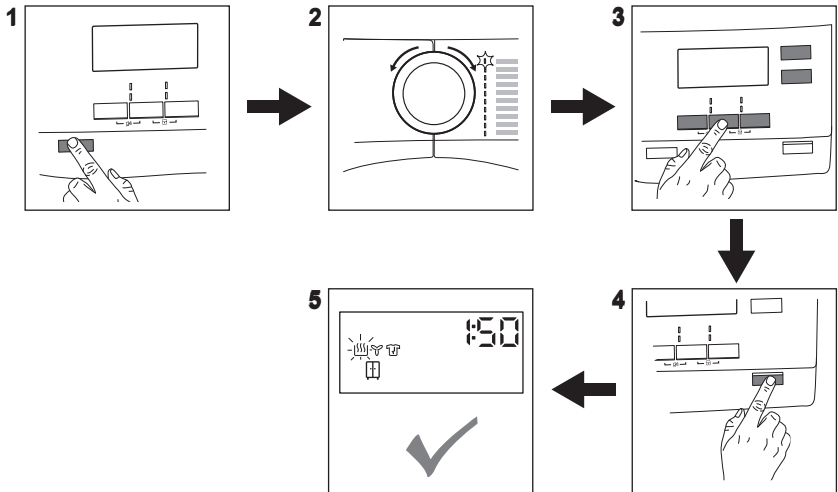

1. Druk op de toets **Aan/Uit** om het apparaat aan te zetten.
2. Gebruik de programmakeuzeknop om een programma te kiezen.
3. Druk op de relevante knop of combinatie van 2 knoppen om een optie te activeren of te deactiveren.
4. Druk op toets **Start/Pauze**.
5. Het apparaat start.



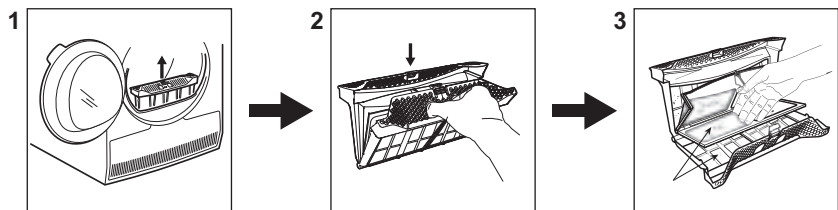



14.2 De filter schoonmaken



Aan het einde van elke cyclus verschijnt het symbool  *filter* op het display en moet u de filter reinigen.

1. Open de deur. Trek de filter omhoog.
2. Druk op de haak om de filter te openen.
3. Verzamel pluis met de hand uit beide interne delen van de filter. Gooi de pluis in de vuilnisbak.

14.3 Programma

Programma	Lading ¹⁾	Eigenschappen / textielmarkering   
 Katoen Eco	8,0 kg	Cyclus die gebruikt moet worden om katoen klaar voor de linnenkast te maken, met maximale energiebesparing.
Katoen	8,0 kg	Cyclus gedefinieerd voor het samen drogen van katoenen items van verschillende grootte/weef-techniek.
Synthetica	4,0 kg	Synthetische en gemengde weefsels
Mix	3 kg	Katoenen en synthetische weefsels.
Wol 	1 kg	Wollen stoffen. Voorzichtig drogen voor wol die met de hand gewassen moet worden. Verwijder kleding onmiddellijk als het programma klaar is.
Zijde 	1 kg	Vorzichtig drogen van zijde die met de hand ge-wassen kunnen worden.
Beddengoed	3 kg	Bedlinnen zoals lakens voor een eenpersoonsbed en voor een tweepersoonsbed, kussens, overtrekken.
Strijkvrij	1 kg (of 5 overhemden)	Weefsels die gemakkelijk te onderhouden zijn en die minimaal gestreken dienen te worden. De droogresultaten kunnen per weefsel verschillen. Schud de dingen goed door elkaar voordat u ze in de machine stopt. Als het programma voltooid is, verwijdert u de dingen en gebruikt u er een hanger voor.
Outdoor 	2 kg	Kleding voor buiten, technische weefsels, sportweefsels, waterbestendige en ademende jasjes, jassen met een omhulling met een verwijderbare fleece of binnenisolatie. Geschikt om te drogen in de centrifuge.
Dekbed	3 kg	Enkele of dubbele dekbedden en kussens (met veren, onder of synthetische vullingen).

¹⁾ Het maximale gewicht heeft betrekking op droge producten.

15. PRODUCTINFORMATIEBLAD CONFORM E.U.-VERORDENING 1369/2017

Productinformatieblad	
Handelsmerk	AEG

Model	T8DBG84PP PNC916098890 T8DBG84PW PNC916098891
Nominale capaciteit in kg	8,0
Droogtrommel met luchtafvoer of condensatie	Condensor
Energie-efficiëntieklasse	A++
Energieverbruik in kWh per jaar, gebaseerd op 160 droogcycli met het standaard katoenprogramma bij volledige en gedeeltelijke lading, en het verbruik in de energiebesparende standen. Het werkelijke verbruik hangt af van de wijze waarop het apparaat wordt gebruikt.	234,7
Automatische of niet-automatische droogtrommel	Automatisch
Het energieverbruik van het standaard katoenprogramma bij volledige lading in kWh	1,99
Het energieverbruik van het standaard katoenprogramma bij gedeeltelijke lading in kWh	1,07
Energieverbruik in de uitstand in W	0,13
Energieverbruik in de sluimerstand in W	0,13
De duur van de sluimerstand in minuten	10
Het "standaard katoenprogramma", gebruikt bij volledige en gedeeltelijke lading, het standaard droogprogramma is waarop de op het etiket en de productkaart vermelde informatie betrekking heeft, dat dit programma geschikt is voor het drogen van normaal vochtig katoenen wasgoed en dat dit voor katoen het efficiëntste programma is in termen van energieverbruik	
De gewogen programmaduur van het "standaard katoenprogramma bij volledige en gedeeltelijke lading" in minuten	117
De programmaduur van het "standaard katoenprogramma bij volledige lading" in minuten	154
De programmaduur van het "standaard katoenprogramma bij gedeeltelijke lading" in minuten	89
Condensatie-efficiëntieklasse op een schaal van G (minst efficiënt) tot A (meest efficiënt)	B
Gemiddelde condensatie-efficiëntie van het standaard katoenprogramma bij volledige lading aangegeven als percentage	81
Gemiddelde condensatie-efficiëntie van het standaard katoenprogramma bij gedeeltelijke lading aangegeven als percentage	81

Gewogen condensatie-efficiëntie van het "standaard katoen-programma bij volledige en gedeeltelijke lading"	81
Geluidsvermogensniveau in dB	66
Ingebouwde apparatuur J/N	Nee

De gegevens in de bovenstaande grafiek zijn in overeenstemming met de EU-verordening 392/2012 die richtlijn 2009/125/EC implementeert.

16. MILIEUBESCHERMING

Recycleer de materialen met het symbool . Gooi de verpakking in een geschikte afvalcontainer om het te recyclen. Bescherm het milieu en de volksgezondheid en recycleer op een correcte manier het afval van elektrische en elektronische apparaten. Gooi

apparaten gemarkeerd met het symbool  niet weg met het huishoudelijk afval. Breng het product naar het milieustation bij u in de buurt of neem contact op met de gemeente.

TABLE DES MATIÈRES

1. INFORMATIONS DE SÉCURITÉ.....	35
2. CONSIGNES DE SÉCURITÉ.....	38
3. DESCRIPTION DE L'APPAREIL.....	41
4. PANNEAU DE COMMANDE.....	42
5. PROGRAMME.....	43
6. OPTIONS.....	46
7. AVANT LA PREMIÈRE UTILISATION.....	47
8. UTILISATION QUOTIDIENNE.....	49
9. CONSEILS.....	52
10. ENTRETIEN ET NETTOYAGE.....	53
11. DÉPANNAGE.....	56
12. DONNÉES TECHNIQUES.....	59
13. ACCESSOIRES.....	60
14. GUIDE DE DÉMARRAGE RAPIDE.....	62
15. FICHE D'INFORMATION PRODUIT EN RÉFÉRENCE AU RÈGLEMENT 1369/2017 DE L'UE.....	63

POUR DES RÉSULTATS PARFAITS

Merci d'avoir choisi ce produit AEG. Nous l'avons conçu pour qu'il vous offre des performances irréprochables pendant de nombreuses années, en intégrant des technologies innovantes vous simplifiant la vie – fonctions que vous ne trouverez peut-être pas sur des appareils ordinaires. Veuillez prendre quelques instants pour lire cette notice afin d'utiliser au mieux votre appareil.

Consultez notre site pour :



Obtenir des conseils d'utilisation, des brochures, un dépanneur, des informations sur le service et les réparations :

www.aeg.com/support



Enregistrer votre produit pour un meilleur service :

www.registreaeg.com



Acheter des accessoires, consommables et pièces de rechange d'origine pour votre appareil :

www.aeg.com/shop

SERVICE ET ASSISTANCE À LA CLIENTÈLE

N'utilisez que des pièces de rechange d'origine.

Avant de contacter notre centre de service agréé, assurez-vous de disposer des informations suivantes : Modèle, PNC, numéro de série.

Ces informations figurent sur la plaque signalétique.

 Avertissement/Consignes de sécurité

 Informations générales et conseils

 Informations environnementales

Sous réserve de modifications.

1. INFORMATIONS DE SÉCURITÉ

Avant de commencer à installer et utiliser cet appareil, lisez attentivement les instructions fournies. Le fabricant ne pourra pas être tenu responsable des blessures et dégâts résultant d'une mauvaise installation ou utilisation. Conservez toujours les instructions dans un lieu sûr et accessible pour vous y référer ultérieurement.



- Lisez les instructions fournies.



AVERTISSEMENT : Risque d'incendie / Matières inflammables.

L'appareil contient un gaz inflammable, le propane (R290), ayant un niveau élevé de compatibilité environnementale. Maintenez les sources de feu et d'inflammation à l'écart de l'appareil. Veillez à ne pas endommager le circuit frigorifique contenant du propane.

1.1 Sécurité des enfants et des personnes vulnérables



AVERTISSEMENT!

Risque d'asphyxie, de blessure ou d'invalidité permanente.

- Cet appareil peut être utilisé par des enfants âgés d'au moins 8 ans et par des personnes ayant des capacités physiques, sensorielles ou mentales réduites ou dénuées d'expérience ou de connaissance, s'ils sont correctement surveillés ou si des instructions relatives à l'utilisation de l'appareil en toute sécurité leur ont été données et s'ils comprennent les risques encourus.
- Les enfants entre 3 et 8 ans et les personnes ayant un handicap très important et complexe doivent être tenus à l'écart de l'appareil, à moins d'être surveillés en permanence.

- Les enfants de moins de 3 ans doivent être tenus à l'écart de l'appareil, à moins d'être surveillés en permanence.
- Ne laissez pas les enfants jouer avec l'appareil.
- Ne laissez pas les emballages à la portée des enfants et jetez-les convenablement.
- Ne laissez pas les détergents à la portée des enfants.
- Tenez les enfants et les animaux éloignés de l'appareil lorsque la porte est ouverte.
- Si l'appareil est équipé d'un dispositif de sécurité enfants, nous vous recommandons de l'activer.
- Le nettoyage et l'entretien par l'utilisateur ne doivent pas être effectués par des enfants sans surveillance.

1.2 Consignes générales de sécurité

- Ne modifiez pas les caractéristiques de cet appareil.
- Si le sèche-linge est placé au-dessus d'un lave-linge, utilisez le kit de superposition. Le kit de superposition, disponible auprès d'un revendeur agréé, ne peut être utilisé qu'avec l'appareil indiqué dans les instructions (fournies avec l'accessoire). Lisez attentivement les instructions avant de procéder à l'installation (reportez-vous au livret d'installation).
- L'appareil peut être installé de façon autonome ou sous un plan de travail de cuisine si un espace correct est disponible (reportez-vous au livret d'installation).
- L'appareil ne doit pas être installé derrière une porte à serrure, une porte coulissante ni une porte battante dotée d'une charnière du côté opposé à l'appareil qui pourrait empêcher l'ouverture complète de la porte.
- Les orifices d'aération situés à la base ne doivent pas être obstrués par de la moquette, un tapis, ou tout type de revêtement de sol.
- **ATTENTION** : L'appareil ne doit pas être branché à l'alimentation en utilisant un appareil de connexion externe comme un minuteur, ou branché à un circuit qui est régulièrement activé/désactivé par un fournisseur d'énergie.

- Ne branchez la fiche d'alimentation à la prise de courant qu'à la fin de l'installation. Après l'installation, assurez-vous que la prise est accessible.
- Aérez suffisamment la pièce où est installé l'appareil pour éviter le reflux de gaz provenant d'appareils utilisant d'autres combustibles, y compris les flammes nues.
- **AVERTISSEMENT** : N'installez pas l'appareil dans un environnement sans renouvellement d'air. L'appareil contient un gaz inflammable, le propane (R290), ayant un niveau élevé de compatibilité environnementale. Maintenez les sources de feu et d'inflammation à l'écart de l'appareil. Veillez à ne pas endommager le circuit frigorifique contenant du propane.
- **AVERTISSEMENT** : Dans l'enceinte de l'appareil ou dans la structure intégrée, veillez à ce que l'orifice de ventilation ne soit pas obstrué.
- **AVERTISSEMENT** : N'endommagez pas le circuit réfrigérant.
- Si le câble d'alimentation est endommagé, il doit être remplacé par le fabricant, un service de maintenance agréé ou un technicien qualifié afin d'éviter tout danger lié à l'électricité.
- Respectez la charge maximale de 8,0 kg (reportez-vous au chapitre « Tableau des programmes »).
- N'utilisez pas l'appareil si certains articles ont été salis par des produits chimiques industriels.
- Retirez les peluches ou morceaux d'emballage accumulés autour de l'appareil.
- N'utilisez pas l'appareil sans filtre. Nettoyez le filtre à peluches avant ou après chaque utilisation.
- N'introduisez que du linge propre dans le sèche-linge.
- Il convient que les articles qui ont été salis par des substances telles que l'huile de cuisson, l'acétone, l'alcool, l'essence, le kérosène, les détachants, la térébenthine, la cire et les substances pour retirer la cire soient lavés dans de l'eau chaude avec une

quantité supplémentaire de détergent avant d'être séchés dans le sèche-linge à tambour.

- Il convient que les articles comme le caoutchouc mousse (mousse de latex), les bonnets de douche, les textiles étanches, les articles doublés de caoutchouc et les vêtements ou les oreillers comprenant des parties en caoutchouc mousse ne soient pas séchés dans le sèche-linge.
- Les assouplissants ou autres produits similaires doivent être utilisés conformément aux instructions de leur fabricant.
- Retirez des vêtements tous les objets pouvant provoquer un incendie comme les briquets ou les allumettes.
- **AVERTISSEMENT** : N'arrêtez jamais le sèche-linge avant la fin du cycle de séchage à moins de sortir immédiatement tout le linge et de le déplier pour mieux dissiper la chaleur.
- Avant toute opération d'entretien, éteignez l'appareil et débranchez la fiche de la prise secteur.

2. CONSIGNES DE SÉCURITÉ

2.1 Installation



Avertissement : Risque d'incendie / Matières inflammables.

- Retirez l'intégralité de l'emballage.
- N'installez pas et ne branchez pas un appareil endommagé.
- Suivez scrupuleusement les instructions d'installation fournies avec l'appareil.
- N'installez pas l'appareil dans un environnement sans renouvellement d'air
L'appareil contient un gaz inflammable, le propane (R290), ayant un niveau élevé de compatibilité environnementale. Maintenez les sources de feu et d'inflammation à l'écart de l'appareil. Veillez à ne pas endommager le circuit frigorifique contenant du propane.
- Soyez toujours vigilants lorsque vous déplacez l'appareil car il est lourd. Utilisez toujours des gants de sécurité et des chaussures fermées.
- N'installez pas l'appareil ou ne l'utilisez pas dans un endroit où la température ambiante est inférieure à 5 °C ou supérieure à 35 °C.
- L'appareil doit être installé sur un sol plat, stable, résistant à la chaleur et propre.
- Assurez-vous que de l'air circule entre l'appareil et le sol.
- Déplacez toujours l'appareil en position verticale.
- La surface arrière de l'appareil doit être positionnée contre le mur.
- Une fois l'appareil installé à son emplacement permanent, vérifiez qu'il est bien de niveau à l'aide d'un niveau à bulle. S'il n'est pas de niveau, réglez les pieds jusqu'à ce qu'il le soit.

2.2 Raccordement électrique



AVERTISSEMENT!

Risque d'incendie ou d'électrocution.

- Ne branchez la fiche secteur dans la prise secteur qu'à la fin de l'installation. Assurez-vous que la prise secteur est accessible après l'installation.
- L'appareil doit être relié à la terre.
- Assurez-vous que les paramètres figurant sur la plaque signalétique correspondent aux données électriques nominale de l'alimentation secteur.
- Utilisez toujours une prise de courant de sécurité correctement installée.
- N'utilisez pas d'adaptateurs multiprise et de rallonges.
- Ne tirez pas sur le câble secteur pour débrancher l'appareil. Tirez toujours sur la fiche de la prise secteur.
- Ne touchez jamais le câble d'alimentation ni la fiche avec des mains mouillées.

2.3 Utilisation



AVERTISSEMENT!

Risque de blessure, de choc électrique, d'incendie, de brûlures ou de dommage matériel à l'appareil.



Avertissement : Risque d'incendie / Matières inflammables. L'appareil contient un gaz inflammable, le propane (R290), ayant un niveau élevé de compatibilité environnementale. Maintenez les sources de feu et d'inflammation à l'écart de l'appareil. Veillez à ne pas endommager le circuit frigorifique contenant du propane.

- Cet appareil est exclusivement à usage domestique (en intérieur).
- Ne séchez pas d'articles endommagés (déchirés, effiloché) qui contiennent un rembourrage ou un garnissage.
- Si le linge a été lavé avec un détachant, effectuez un cycle de rinçage supplémentaire avant de lancer le cycle de séchage.

- Séchez uniquement les textiles compatibles avec un séchage au sèche-linge. Suivez les instructions de lavage figurant sur l'étiquette des articles.
- N'utilisez pas l'eau de condensation/distillée pour préparer des boissons ni pour cuisiner. Elle peut entraîner des problèmes de santé chez les personnes et les animaux domestiques.
- Ne montez pas et ne vous asseyez pas sur la porte de l'appareil lorsqu'elle est ouverte.
- Ne séchez pas de vêtements humides dans l'appareil.

2.4 Éclairage intérieur



AVERTISSEMENT!

Risque de blessure.

- Concernant la/les lampe(s) à l'intérieur de ce produit et les lampes de rechange vendues séparément : Ces lampes sont conçues pour résister à des conditions physiques extrêmes dans les appareils électroménagers, telles que la température, les vibrations, l'humidité, ou sont conçues pour signaler des informations sur le statut opérationnel de l'appareil. Elles ne sont pas destinées à être utilisées dans d'autres applications et ne conviennent pas à l'éclairage des pièces d'un logement.
- Pour remplacer l'éclairage intérieur, contactez le service après-vente agréé.

2.5 Entretien et Nettoyage



AVERTISSEMENT!

Risque de blessure corporelle ou de dommages matériels.



Avertissement : Risque d'incendie / Matières inflammables. L'appareil contient un gaz inflammable, le propane (R290), ayant un niveau élevé de compatibilité environnementale. Maintenez les sources de feu et d'inflammation à l'écart de l'appareil.

Veillez à ne pas endommager le circuit frigorifique contenant du propane.

- Ne pulvérisez pas d'eau ni de vapeur pour nettoyer l'appareil.
- Nettoyez l'appareil avec un chiffon doux humide. Utilisez uniquement des produits de lavage neutres. N'utilisez pas de produits abrasifs, de tampons à récurer, de solvants ni d'objets métalliques.
- Soyez prudent en nettoyant l'appareil pour éviter d'endommager le système de refroidissement.

2.6 Compresseur



AVERTISSEMENT!

Risque d'endommagement de l'appareil.

- Le compresseur et son système dans le sèche-linge sont remplis d'un agent spécial exempt de fluoro-chloro-hydrocarbures. Ce système doit rester serré. L'endommagement de l'installation peut provoquer une fuite.

2.7 Maintenance

- Pour réparer l'appareil, contactez un service après-vente agréé.
- Utilisez exclusivement des pièces d'origine.

2.8 Mise au rebut



AVERTISSEMENT!

Risque de blessure ou d'asphyxie.



Avertissement : Risque d'incendie / Risque de dommages aux biens et à l'appareil.

- Débranchez l'appareil de l'alimentation électrique et de l'arrivée d'eau.
- Coupez le câble d'alimentation au ras de l'appareil et mettez-le au rebut.
- L'appareil contient un gaz inflammable (R290). Contactez votre service municipal pour obtenir des informations sur la marche à suivre pour mettre l'appareil au rebut.
- Retirez le dispositif de verrouillage du hublot pour empêcher les enfants et les animaux de s'enfermer dans le tambour.
- Jetez l'appareil en vous conformant aux exigences locales relatives à la mise au rebut des Déchets d'équipements électriques et électroniques (DEEE).

3. DESCRIPTION DE L'APPAREIL

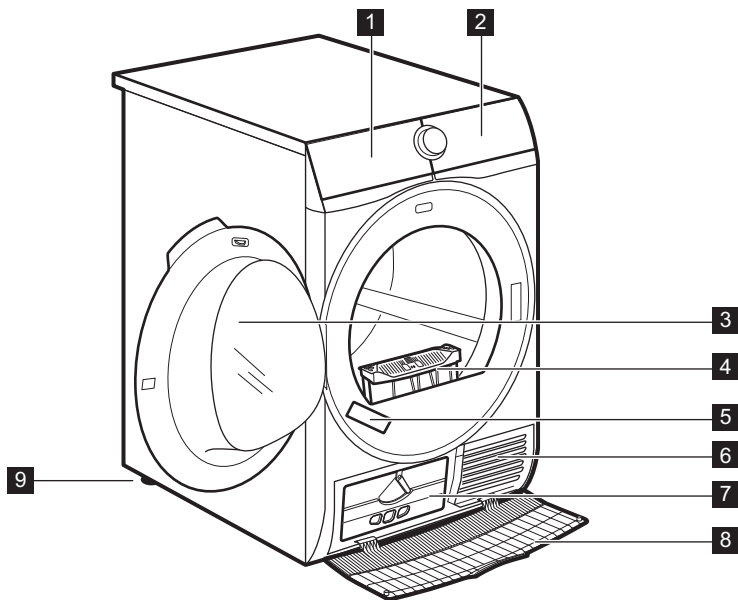

1 Bac d'eau de condensation

2 Bandeau de commande

3 Hublot de l'appareil

4 Filtre

5 Plaque signalétique

6 Fentes de circulation d'air

7 Couvercle du condenseur

8 Cache du condenseur

9 Pieds réglables



Pour vous faciliter le chargement du linge ou l'installation, le hublot est réversible. (Reportez-vous à la notice séparée.)

4. PANNEAU DE COMMANDE

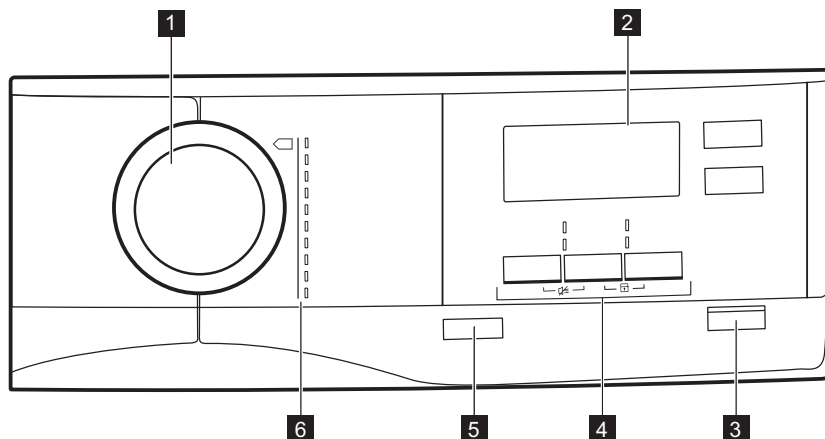







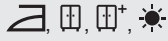

- 1** Sélecteur de programme
- 2** Affichage
- 3** Touche Départ/Pause
- 4** Options
- 5** Touche Marche/Arrêt avec *auto-off* fonction.
- 6** Programmes











4.1 Afficheur





Symbole sur l'affichage	Description du symbole
80 kg MAX	charge maximale
	option départ différé activée
30' - 20h	sélection du Départ différé (30 min. - 20 h)
1 : 50	indication de la durée du cycle
	alarme désactivée

Symbole sur l'affichage	Description du symbole
	sécurité enfants activée
	degré de séchage du linge : prêt à repasser, prêt à ranger, prêt à ranger +, extra sec
	voyant : <i>vider le bac à eau</i>
	voyant : <i>nettoyez le filtre</i>
	voyant : <i>vérifiez le condenseur</i>
	option minuterie activée
	sélection du programme Minuterie (10 min. - 2 h)
	voyant : <i>phase de séchage</i>
	voyant : <i>phase anti-froissage</i>
	voyant : <i>phase de refroidissement</i>

5. PROGRAMME

Programme	Charge ¹⁾	Propriétés / Étiquette d'entretien des textiles ²⁾
 ³⁾ Coton Eco	8,0 kg	Le cycle peut être utilisé pour sécher du coton avec le degré de séchage « Coton - prêt à ranger », avec des économies d'énergie maximales. /  
Coton	8,0 kg	Cycle défini pour le séchage complet d'articles en coton de différentes tailles / différents tissages. /  
Synthétiques	4,0 kg	Textiles synthétiques ou mixtes. /   
Mixtes	3 kg	Cotons et textiles synthétiques. /   

Programme	Charge ¹⁾	Propriétés / Étiquette d'entretien des textiles ²⁾
Laine  	1 kg	<p>Lainages. Séchage en douceur des lainages lavables à la main. Sortez immédiatement les articles une fois le programme terminé.</p> <div data-bbox="572 284 949 528" style="border: 1px solid black; padding: 5px; text-align: center;">   <p>WOOL HAND WASH SAFE</p> </div> <p>Le cycle de séchage de la laine de cet appareil a été approuvé par la société Woolmark pour le séchage des vêtements en laine portant une étiquette « lavage à la main », sous réserve que les vêtements soient séchés conformément aux instructions du fabricant de cette machine. Consultez l'étiquette d'entretien du vêtement pour plus d'instructions sur le lavage. M2101 Le symbole Woolmark est une marque de certification dans de nombreux pays.</p>
Soie 	1 kg	Séchage en douceur de la soie lavable à la main. / 
Draps	3 kg	Linge de lit comme des draps simples et doubles, des taies d'oreillers, des couvre-lits. / 
Repassage Facile	1 kg (ou 5 chemises)	Vêtements faciles à entretenir demandant un minimum de repassage. Les résultats de séchage peuvent varier en fonction du type de textile. Dépliez-les le plus possible avant de les placer dans l'appareil. Une fois le programme terminé, sortez immédiatement les articles et accrochez-les sur un cintre. / 
Outdoor 	2 kg	Vêtements d'extérieur, de travail, de sport, imperméables et tissus perméables à l'air, vestes à molleton ou doublure isolante amovibles. Adaptés au séchage en machine. / 





Programme	Charge ¹⁾	Propriétés / Étiquette d'entretien des textiles ²⁾
Duvet	3 kg	Couettes simples ou doubles et oreillers (garnissage en plumes, duvet ou synthétique). / 

1) Poids maximal des articles secs.

2) Pour connaître la signification des symboles de textiles, consultez le chapitre *UTILISATION QUOTIDIENNE : Préparation du linge*.

3) Le programme  Coton Eco est le « Programme coton standard » conformément au Règlement UE de la commission N° 392/2012. Il est adapté au séchage du linge en coton humide normal. Il s'agit du programme le plus efficace en termes de consommation d'énergie pour sécher du linge en coton humide.

5.1 Sélection des programmes et options





Programmes ¹⁾	Options			
	Séchage	Silence	Anti-frois-sage	Minuterie
 Coton Eco			■	
Coton	■	■	■	■
Synthétiques	■ ²⁾	■	■	■
Mixtes			■	■
Laine  				■ ³⁾
Soie 			■	
Draps			■	
Repassage Facile			■	
Outdoor 				
Duvet				

1) Conjointement au programme, vous pouvez régler 1 ou plusieurs options.

2)  - Le niveau *prêt à ranger+* de Séchage n'est pas disponible sur Synthétiques.

3) Consultez le chapitre des OPTIONS : Minuterie sur le programme Laine

5.2 Données de consommation

Programme	Vitesse d'essorage / humidité résiduelle	Temps de séchage ¹⁾	Consommation énergétique ²⁾
Coton Eco 8,0 kg			
 prêt à ranger	1400 tr/min / 50%	125 min.	1,51 kWh
	1000 tr/min / 60%	154 min.	1,99 kWh
Coton 8,0 kg			
 prêt à repasser	1400 tr/min / 50%	106 min.	1,19 kWh
	1000 tr/min / 60%	141 min.	1,70 kWh
Coton Eco 4,0 kg			
 prêt à ranger	1400 tr/min / 50%	75 min.	0,88 kWh
	1000 tr/min / 60%	89 min.	1,07 kWh
Synthétiques 4,0 kg			
 prêt à ranger	1200 tr/min / 40%	59 min.	0,63 kWh
	800 tr/min / 50%	74 min.	0,83 kWh



1) Pour les charges partielles, la durée du cycle est plus courte et l'appareil utilise moins d'énergie.



2) Si la température ambiante n'est pas adaptée et/ou si le linge est mal essoré, la durée du cycle peut être prolongé et la consommation d'énergie peut augmenter.



6. OPTIONS



6.1 Séchage

Cette option permet d'obtenir le degré de séchage souhaité. Sélections possibles :

 -  - linge prêt à être repasser - degré **prêt à repasser**.

 -  - linge prêt à être rangé dans l'armoire - degré **prêt à ranger** - sélection par défaut liée au programme.

 -  - linge prêt à être rangé dans l'armoire - degré **prêt à ranger +**.

 -  - linge prêt à être rangé dans l'armoire - degré **extra sec**.

6.2 Silence

Le niveau sonore de l'appareil est bas, ce qui n'affecte pas la qualité de séchage. L'appareil fonctionne lentement, et la durée du cycle est plus longue.

6.3 ECO

Par défaut, cette option est activée avec tous les programmes.

La consommation d'énergie est à son plus bas niveau.

6.4 Anti-froissage

Prolonge la phase anti-froissage (30 minutes) à la fin du cycle de séchage

à 120 minutes. Après la phase de séchage, le tambour tourne quelques fois pour empêcher le linge de se froisser. Le linge peut être retiré durant la phase anti-froissage.

6.5 Minuterie

Coton, textiles synthétiques et mixtes. Elle permet à l'utilisateur de régler une durée de séchage, d'un minimum de 10 min à un maximum de 2 heures (par paliers de 10 min). Lorsque cette option est activée, l'indication de la charge maximale disparaît.

- i** Le cycle dure autant de temps que la durée de séchage sélectionnée indépendamment de la charge et de son niveau de séchage.

RECOMMANDATIONS POUR LA MINUTERIE	
10 - 20 min	action de l'air froid uniquement (aucun chauffage).
20 - 40 min	séchage supplémentaire pour améliorer le niveau de séchage après le cycle de séchage précédent.
> 40 min	séchage complet de petites charges de linge jusqu'à 4 kg, bien essorées (> 1200 tr/min).

6.6 Minuterie pour le programme Laine

Option adaptée au programme Laine pour ajuster le degré de séchage sur plus ou moins sec.

6.7 Départ Différé

- i** Permet de retarder le départ du programme de séchage, d'un minimum de 30 min à un maximum de 20 heures.

1. Sélectionnez le programme et les options de séchage.
2. Appuyez à plusieurs reprises sur la touche Départ Différé.

La durée du délai s'affiche (par ex. 1 2

h si le programme doit démarrer au bout de 12 heures.)

3. Pour activer l'option Départ Différé, appuyez sur la touche Départ/Pause.

Le délai restant avant le départ diminue sur l'affichage.

6.8 Alarme

Le signal sonore retentit :

- à la fin du cycle
- au début et à la fin de la phase anti-froissage

Par défaut, l'option d'alarme est toujours activée. Vous pouvez utiliser cette option pour activer ou désactiver le signal sonore.

7. AVANT LA PREMIÈRE UTILISATION

- i** Les verrous à l'arrière du tambour se retirent automatiquement lorsque le sèche-linge est allumé pour la première fois. Il se peut que vous entendiez du bruit.

Pour débloquer les verrous à l'arrière du tambour :

1. Mettez l'appareil en marche.
2. Sélectionnez un programme.
3. Appuyez sur la touche Départ/Pause. Le tambour commence à tourner. Les verrous à l'arrière du tambour sont automatiquement désactivés.

Avant d'utiliser l'appareil pour sécher des articles :

- Nettoyez le tambour du sèche-linge avec un chiffon humide.
- Lancez un programme d'une heure avec du linge humide.



Au début du cycle de séchage (3 à 5 premières minutes) le niveau sonore peut être légèrement plus fort. Ceci est dû au démarrage du compresseur. Ce phénomène est normal sur tous les appareils fonctionnant avec un compresseur comme les réfrigérateurs et congélateurs.

7.1 Odeur inhabituelle

L'appareil est soigneusement emballé.

Après le déballage du produit, vous pouvez constater une odeur inhabituelle. Ceci est normal sur les produits neufs.

L'appareil est constitué de plusieurs types de matériaux qui peuvent générer ensemble une odeur inhabituelle.

Au fil du temps et après quelques cycles de séchage, l'odeur inhabituelle disparaît progressivement.

7.2 Bruits



Différents bruits peuvent être émis à différentes phases du cycle de séchage. Ces bruits de fonctionnement sont tout à fait normaux.

Fonctionnement du compresseur.

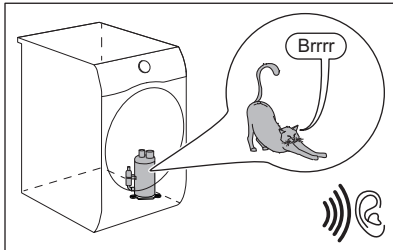

Tambour tournant.

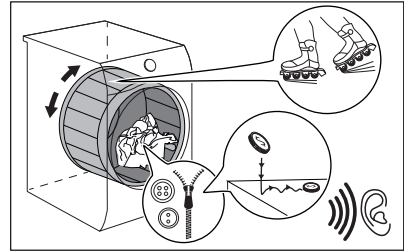

Fonctionnement des ventilateurs.

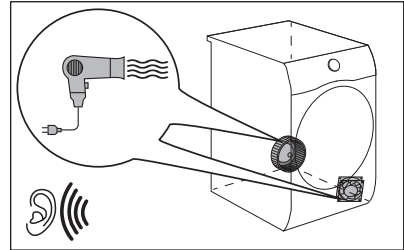

Fonctionnement de la pompe et transfert de la condensation dans le réservoir.

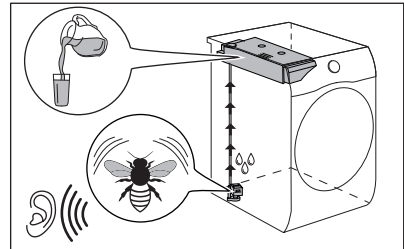

8. UTILISATION QUOTIDIENNE

8.1 Préparation du linge







Très souvent après le cycle de lavage, les vêtements sont mélangés et enchevêtrés. Sécher des vêtements mélangés et enchevêtrés n'est pas efficace. Pour garantir un flux d'air approprié et un séchage homogène, il est conseillé de secouer et de charger un par un les vêtements dans le sèche-linge.

Pour garantir un processus de séchage approprié :

- Fermez les fermetures à glissière.
- Fermez les boutons des housses de couette.
- Ne laissez pas de cordons ni de rubans dénoués pour le séchage (par exemple des cordons de tablier). Nouez-les avant de démarrer le programme.
- Videz les poches.
- Retournez les articles ayant un revêtement intérieur en coton. Le

revêtement en coton doit être tourné vers l'extérieur.

- Sélectionnez toujours le programme le plus adapté au type de linge.
- Ne mélangez pas les couleurs foncées et les couleurs claires.
- Utilisez un programme adapté pour le coton, le jersey et la bonneterie pour éviter qu'ils ne rétrécissent.
- Ne dépassez pas la charge maximale indiquée dans le chapitre des programmes ou sur l'affichage.
- Séchez uniquement du linge adapté au sèche-linge. Reportez-vous aux étiquettes des vêtements.
- Ne séchez pas les grands articles et les petits articles ensemble. Les petits articles peuvent se coincer dans les grands et ne pas sécher correctement.
- Secouez les tissus et les vêtements de grande taille avant de les placer dans le sèche-linge. Cela sert à éviter des zones d'humidité à l'intérieur du tissu après le cycle de séchage.

Étiquette d'entretien du textile	Description
	Linge adapté au sèche-linge.
	Linge adapté au sèche-linge à haute température.
	Linge adapté au sèche-linge à basse température uniquement.
	Linge non adapté au sèche-linge.

8.2 Chargement du linge



ATTENTION!
Assurez-vous que le linge n'est pas coincé entre le hublot de l'appareil et le joint en caoutchouc.

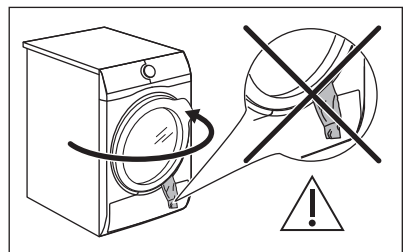

1. Ouvrez le hublot de l'appareil.
2. Chargez le linge dans le tambour, un article à la fois.
3. Fermez la porte de l'appareil.

8.3 Activation de l'appareil

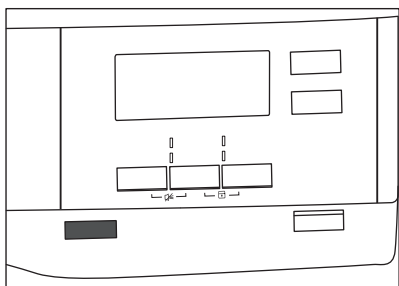

Pour allumer l'appareil :

Appuyez sur la touche Marche/Arrêt.

Si l'appareil est allumé, certains indicateurs apparaissent sur l'affichage.

8.4 Fonction auto-off

Pour réduire la consommation d'énergie, la fonction auto-off éteint automatiquement l'appareil :

- si vous n'appuyez pas sur la touche Départ/Pause dans les 5 minutes.
- 5 minutes après la fin du cycle.

Appuyez sur la touche Marche/Arrêt pour allumer l'appareil.

Si l'appareil est allumé, certains indicateurs apparaissent sur l'affichage.

8.5 Réglage d'un programme

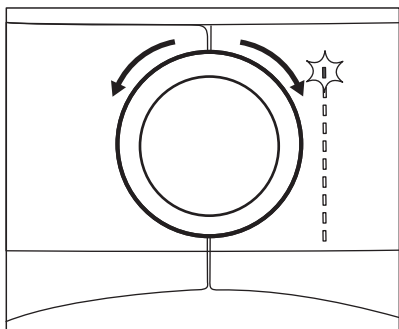

Utilisez le sélecteur de programme pour sélectionner le programme.

La durée approximative du programme apparaît sur l'affichage.



Les véritables temps de séchage dépendent du type de charge (quantité et composition), de la température ambiante et du taux d'humidité dans votre linge après la phase d'essorage.

8.6 Options

Conjointement au programme, vous pouvez sélectionner 1 ou plusieurs options spéciales.

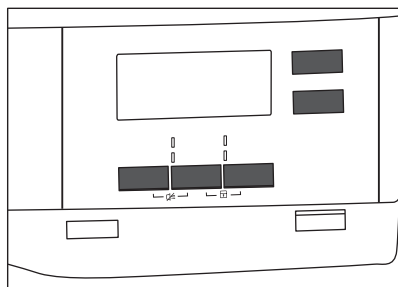

Pour activer ou désactiver une option, appuyez sur la touche ou la combinaison de 2 touches correspondantes.

Son symbole s'affiche, ou le voyant au-dessus de la touche correspondante s'allume.

8.7 Option Sécurité enfants

La sécurité enfants peut être activée pour empêcher les enfants de jouer avec l'appareil. L'option Sécurité enfants verrouille toutes les touches et le sélecteur de programme (cette option ne verrouille pas la touche **Marche/Arrêt**).

Vous pouvez activer l'option Sécurité enfants :

- avant d'appuyer sur la touche **Départ/Pause**, ce qui empêche l'appareil de démarrer
- après avoir appuyé sur la touche **Départ/Pause** ; la sélection des programmes et options est désactivée.

Activation de l'option Sécurité enfants :

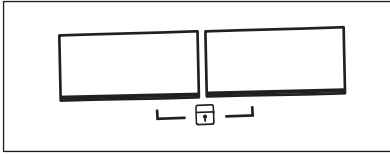

1. Allumez le sèche-linge.
2. Sélectionnez un des programmes disponibles.
3. Appuyez simultanément sur les 2 touches et maintenez-les enfoncées.

Le symbole  s'affiche.

4. Pour désactiver la sécurité enfants, appuyez à nouveau sur les touches ci-dessus jusqu'à ce que le symbole disparaisse.

8.8 Départ d'un programme

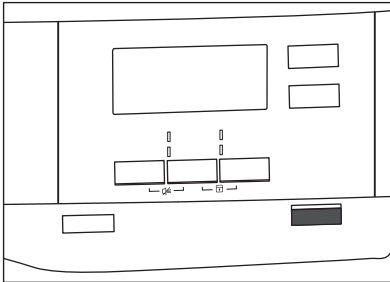

Pour lancer le programme :

Appuyez sur la touche **Départ/Pause**. L'appareil démarre et le voyant au-dessus de la touche cesse de clignoter et reste fixe.

8.9 Modification de programme

Pour modifier un programme :

1. Appuyez sur la touche Marche/Arrêt pour éteindre l'appareil.
2. Appuyez à nouveau sur la touche Marche/Arrêt pour allumer l'appareil.

3. Sélectionnez un nouveau programme.

8.10 Fin du programme



Nettoyez le filtre et vidangez le bac d'eau de condensation après chaque cycle de séchage. (Reportez-vous au chapitre ENTRETIEN ET NETTOYAGE.)

Une fois le cycle de séchage terminé, le symbole  apparaît sur l'affichage. Si l'option Alarme est activée, un signal sonore intermittent retentit pendant une minute.



Si vous n'éteignez pas l'appareil, la phase anti-froissage démarre (elle n'est pas active avec tous les programmes). Le symbole  clignotant indique l'exécution de la phase anti-froissage. Pendant cette phase, vous pouvez retirer le linge.

Pour sortir le linge :

1. Appuyez sur la touche Marche/Arrêt pendant 2 secondes pour éteindre l'appareil.
 2. Ouvrez la porte de l'appareil.
 3. Sortez le linge.
 4. Fermez la porte de l'appareil.
- Causes possibles de résultats de séchage non satisfaisants :

- Paramètres du degré de séchage par défaut non adaptés. Consultez le chapitre *Réglage du degré de séchage par défaut*
- La température ambiante est trop basse ou trop élevée. La température ambiante optimale est comprise entre 18 et 25 °C.

9. CONSEILS

9.1 Conseils écologiques

- Essorez suffisamment le linge avant de le sécher.
- Ne dépassez pas les charges indiquées au chapitre consacré aux programmes.
- Nettoyez le filtre après chaque cycle de séchage.
- N'utilisez pas d'assouplissant pour le lavage et le séchage. Le sèche-linge adoucit automatiquement le linge.
- L'eau provenant du bac d'eau peut être utilisée pour repasser les vêtements. Vous devez d'abord filtrer l'eau pour éliminer les fibres textiles restantes (un filtre à café simple convient).
- Maintenez toujours dégagées les fentes de circulation d'air en bas de l'appareil.
- Veillez à maintenir une bonne circulation d'air autour de l'appareil.

9.2 Réglage du degré de séchage par défaut

Pour modifier le degré de séchage par défaut :

1. Mettez l'appareil en fonctionnement.
2. Attendez environ 8 secondes.
3. Sélectionnez un des programmes disponibles.
4. Appuyez simultanément sur les touches **Séchage** et **Anti-froissage** et maintenez-les enfoncées.



Un des symboles s'affiche :





 - Séchage maximal

 - Extra sec

 - Séchage standard

5. Appuyez à plusieurs reprises sur la touche **Départ/Pause** jusqu'à ce que le degré de séchage souhaité s'affiche.

Degré de séchage	Symbole affiché	
Séchage maximal		

Degré de séchage	Symbole affiché	
Extra sec		
Séchage standard		

6. Pour sauvegarder le réglage, appuyez simultanément sur les touches **Séchage** et **Anti-froissage** et maintenez-les enfoncées pendant 2 secondes.





9.3 Désactivation du voyant du réservoir

Par défaut, le voyant du bac d'eau est allumé. Il s'allume à la fin du cycle de séchage ou en cours de cycle si le bac d'eau est plein. Si le kit de vidange est installé, le bac d'eau se vidange automatiquement et le voyant peut être désactivé.

Pour éteindre le voyant :

1. Mettez l'appareil en fonctionnement.
2. Attendez environ 8 secondes.
3. Sélectionnez un des programmes disponibles.
4. Appuyez simultanément sur les touches **Anti-froissage** et **Minuterie** et maintenez-les enfoncées.

L'une des deux configurations est possible :

- le voyant reservoir :  est allumé et le symbole  s'affiche ; le voyant du bac d'eau de condensation est allumé **en permanence**
- le voyant reservoir :  est éteint et le symbole  s'affiche ; le voyant du bac d'eau de condensation est éteint **en permanence**

10. ENTRETIEN ET NETTOYAGE

10.1 Nettoyage du filtre

À la fin de chaque cycle, le symbole  *filtre* s'affiche et vous devez nettoyer le filtre.

 Le filtre retient les peluches pendant le séchage.

 Pour obtenir les meilleures performances de séchage, nettoyez le filtre régulièrement ; un filtre obstrué allonge les cycles et augmente la consommation d'énergie. Utilisez votre main pour nettoyer le filtre et, si nécessaire, un aspirateur.



ATTENTION!

Évitez d'utiliser de l'eau pour nettoyer le filtre. Jetez plutôt les peluches à la poubelle (évitez la dispersion de fibre de plastique dans l'eau ambiante).

1. Ouvrez la porte. Retirez le filtre.

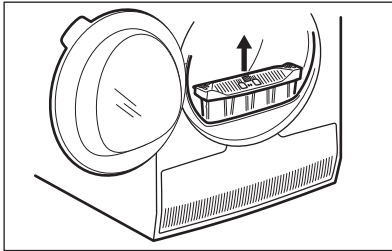

2. Poussez sur le crochet pour ouvrir le filtre.

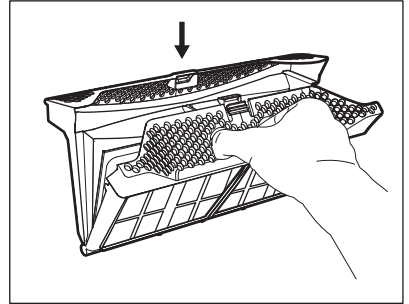

3. Ramassez à la main les peluches provenant des deux parties internes du filtre.

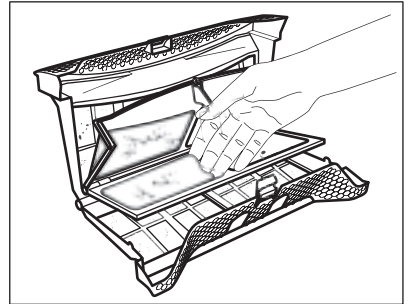

Jetez les peluches à la poubelle.

4. Si nécessaire, nettoyez le filtre à l'aide d'un aspirateur. Refermez le filtre.
5. Si nécessaire, retirez les peluches du logement et du joint du filtre. Vous pouvez utiliser un aspirateur. Remettez le filtre dans son logement.

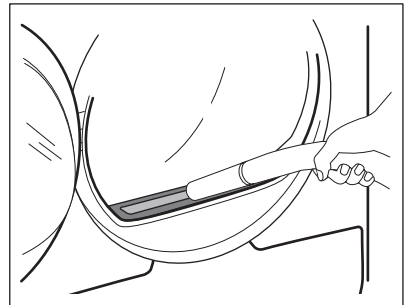

10.2 Vidange du bac d'eau de condensation

Videz le bac d'eau de condensation après chaque cycle de séchage.

Si le bac d'eau de condensation est plein, le programme s'interrompt automatiquement. Le symbole  *reservoir* s'affiche et vous devez vidanger le bac d'eau de condensation.

Pour vidanger le bac d'eau de condensation :

1. Tirez sur le bac d'eau de condensation et maintenez-le en position horizontale.

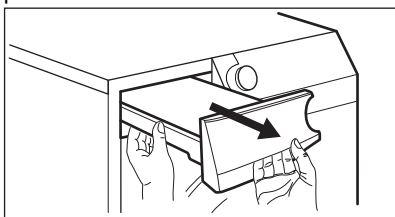

2. Sortez le raccord en plastique et vidangez le bac d'eau de condensation dans un évier ou un réceptacle équivalent.

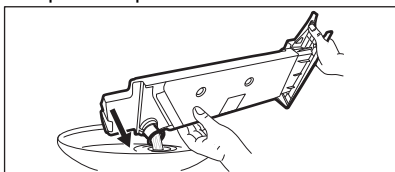

3. Remettez le raccord en plastique et le bac d'eau de condensation en position.
4. Pour faire repartir le programme, appuyez sur la touche Départ/Pause.

10.3 Nettoyage du condenseur

Si le symbole  *Condenseur* clignote sur l'affichage, vérifiez le condenseur et son compartiment. S'il est sale, nettoyez-le. Veillez à effectuer cette vérification au moins une fois tous les 6 mois.



AVERTISSEMENT!

Ne touchez pas les surfaces métalliques à mains nues. Risque de blessure. Portez des gants de protection. Nettoyez-les doucement pour ne pas endommager la surface métallique.

Pour effectuer la vérification :

1. Ouvrez le hublot. Retirez le filtre.

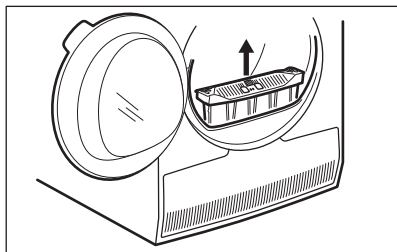

2. Ouvrez le cache du condenseur.

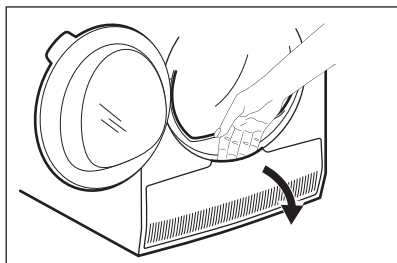

3. Tournez le levier pour déverrouiller le couvercle du condenseur.

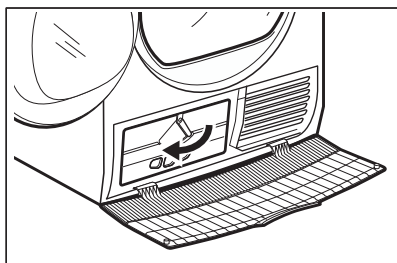

4. Abaissez le couvercle du condenseur.

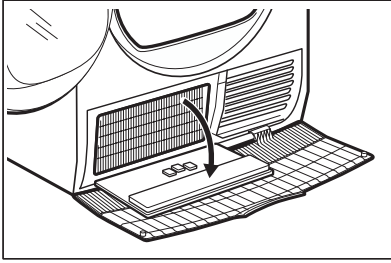

5. Si nécessaire, retirez les peluches sur le condenseur et dans son compartiment. Vous pouvez utiliser un chiffon humide et/ou un aspirateur avec brosse.

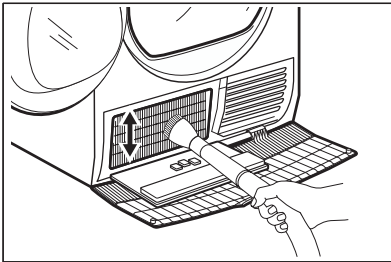

6. Fermez le couvercle du condenseur.
7. Tournez le levier jusqu'à ce qu'il se verrouille en place.
8. Remettez le filtre en place.

10.4 Nettoyage du capteur d'humidité



ATTENTION!

Risque de dégradation du capteur d'humidité. N'utilisez pas de matières abrasives ou de laine d'acier pour nettoyer le capteur.

Pour assurer les meilleurs résultats de séchage, l'appareil est équipé d'un capteur d'humidité en métal. Il est placé sur la face intérieure de la zone de la porte.

Au fil du temps, la surface du capteur peut devenir sale, ce qui détériore les performances de séchage.

Nous conseillons de nettoyer le capteur au moins 3 ou 4 fois ou si vous constatez

une baisse des performances de séchage.

Pour le nettoyer, vous pouvez utiliser le côté plus dur d'une éponge à vaisselle et un peu de vinaigre ou de liquide vaisselle.

Pour nettoyer le capteur :

1. Ouvrez la porte de chargement.
2. Nettoyez les surfaces du capteur d'humidité en essuyant la surface en métal plusieurs fois.

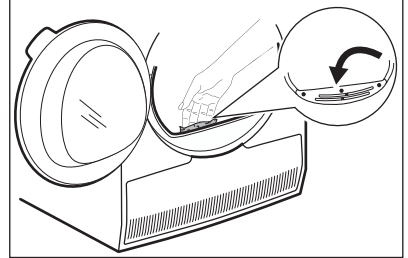

10.5 Nettoyage du tambour



AVERTISSEMENT!

Débranchez l'appareil avant de le nettoyer.

Utilisez un détergent savonneux doux standard pour nettoyer la surface interne du tambour et ses aubes. Séchez les surfaces nettoyées avec un chiffon doux.



ATTENTION!

N'utilisez pas de matières abrasives ou de laine d'acier pour nettoyer le tambour.

10.6 Nettoyage du bandeau de commande et de l'enveloppe

Utilisez un détergent savonneux neutre standard pour nettoyer le bandeau de commande et le boîtier.

Nettoyez-les à l'aide d'un chiffon humide. Séchez les surfaces nettoyées avec un chiffon doux.

**ATTENTION!**

Ne nettoyez pas l'appareil à l'aide de produits de nettoyage pour meubles ou autres pouvant entraîner une corrosion.

10.7 Nettoyage des fentes de circulation d'air

Utilisez un aspirateur pour retirer les peluches des fentes de circulation d'air.

11. DÉPANNAGE**AVERTISSEMENT!**

Reportez-vous aux chapitres concernant la sécurité.

11.1 Codes d'erreur

L'appareil ne démarre pas ou se met à l'arrêt en cours de programme.

Dans un premier temps, essayez de trouver une solution au problème (reportez-vous au tableau). Si le problème persiste, contactez le service après-vente agréé.

**AVERTISSEMENT!**

Mettez à l'arrêt l'appareil avant de procéder à la vérification.

En cas de problèmes majeurs, les signaux sonores se déclenchent, un code d'erreur s'affiche et la touche Départ/Pause peut clignoter en continu :

Code d'erreur	Cause possible	Solution
E5A	Surcharge du moteur de l'appareil. Trop de linge ou linge coincé dans le tambour.	Le programme ne s'est pas terminé. Retirez le linge du tambour, sélectionnez le programme et redémarrez le cycle.
E97	Panne interne. Il n'y a aucune communication entre les composants électroniques de l'appareil.	Le programme ne s'est pas terminé correctement ou l'appareil s'est mis à l'arrêt trop tôt. Mettez à l'arrêt l'appareil et remettez-le en fonctionnement. Si le code d'erreur s'affiche à nouveau, contactez le service après-vente agréé.
EH0	L'alimentation électrique est instable.	Si l'appareil affiche EH0 , veuillez attendre que l'alimentation secteur soit stable puis appuyez sur Départ. Si l'appareil interrompt le cycle sans indication, appuyez sur Départ du cycle. En cas d'avertissement, vérifiez l'intégrité du cordon/de la fiche électrique ou l'alimentation secteur.

Si d'autres codes d'erreur s'affichent, mettez à l'arrêt et de nouveau en fonctionnement l'appareil. Si le problème persiste, contactez le service après-vente agréé.

Pour tout autre problème avec le sèche-linge, consultez le tableau ci-dessous pour connaître les solutions possibles.

11.2 Dépannage

Problème	Cause possible	Solution
Le sèche-linge ne fonctionne pas.	Le sèche-linge n'est pas branché électriquement.	Branchez l'appareil à une prise électrique. Vérifiez le fusible dans la boîte à fusibles (installation domestique).
	Le hublot est ouvert.	Refermez la porte.
	Vous n'avez pas appuyé sur la touche Marche/Arrêt.	Appuyez sur la touche Marche/Arrêt.
	Vous n'avez pas appuyé sur la touche Départ/Pause.	Appuyez sur la touche Départ/Pause.
Résultats de séchage insatisfaisants.	L'appareil est en mode veille.	Appuyez sur la touche Marche/Arrêt.
	Sélection d'un programme inapproprié.	Sélectionnez un programme. ¹⁾
	Le filtre est obstrué.	Nettoyez le filtre. ²⁾
	Séchage l'option était réglée sur  <i>rêt à repasser.</i> ³⁾	Réglez l'option Séchage sur un niveau plus élevé.
	La charge est trop importante.	Ne dépassez pas la charge maximale.
	Les fentes de circulation d'air sont obstruées.	Nettoyez les fentes d'aération qui se trouvent en bas de l'appareil.
	Le capteur d'humidité du tambour est sale.	Nettoyez la surface avant du tambour.
	Le degré de séchage n'est pas réglé sur le bon niveau.	Réglez le degré de séchage. ⁴⁾
Le hublot ne ferme pas	Le condenseur est obstrué.	Nettoyez le condenseur. ²⁾
	Le filtre n'est pas verrouillé en position.	Mettez le filtre dans la bonne position.
Vous ne pouvez pas modifier le programme ou les options.	Du linge est coincé entre le hublot et le joint.	Retirez les objets coincés et fermez le hublot.
	Après le départ du cycle, vous ne pouvez pas modifier le programme ou les options.	Éteignez puis rallumez le sèche-linge. Modifiez le programme ou l'option.

Problème	Cause possible	Solution
Vous ne pouvez pas sélectionner d'option. Un signal sonore retentit.	L'option que vous avez essayé d'activer ne s'applique pas au programme que vous avez sélectionné.	Éteignez puis rallumez le sèche-linge. Modifiez le programme ou l'option.
Durée inattendue sur l'affichage.	La durée de séchage est calculée en fonction de la taille et du niveau d'humidité de la charge.	Ce calcul est automatique, l'appareil fonctionne correctement.
Le programme est inactif.	Le bac d'eau de condensation est plein.	Videz le bac d'eau de condensation, appuyez sur la touche Départ/Pause. ²⁾
Le cycle de séchage est trop court.	La charge est trop petite.	Sélectionnez un programme avec minuterie. La durée doit être proportionnelle à la charge. Pour sécher un seul article ou une petite quantité de linge, nous vous recommandons d'utiliser des temps de séchage courts.
	Le linge est trop sec.	Sélectionnez un programme Minuterie approprié, ou un degré de séchage plus élevé (par ex. ☀️ <i>très sec</i>)
Cycle de séchage trop long ⁵⁾	Le filtre est obstrué.	Nettoyez le filtre.
	La charge est trop importante.	Ne dépassez pas la charge maximale.
	Le linge n'était pas assez essoré.	Essorez une nouvelle fois le linge dans le lave-linge.
	La température de la pièce est trop élevée ou trop basse ; il ne s'agit pas d'une anomalie de l'appareil.	Assurez-vous que la température de la pièce est comprise entre +5 °C et +35 °C. La température optimale dans la pièce pour obtenir les meilleurs résultats est comprise entre 18 ° et 25 °C.

1) Suivez le descriptif du programme ; reportez-vous au chapitre PROGRAMMES.

2) Reportez-vous au chapitre *ENTRETIEN ET NETTOYAGE*.

3) Uniquement les sèche-linge avec l'option Séchage.

4) Reportez-vous au chapitre CONSEILS.

5) Remarque : Au bout de 6 heures maximum, le cycle de séchage s'arrête automatiquement.

11.3 Causes possibles de résultats de séchage non satisfaisants :

- Le filtre est obstrué. Un filtre obstrué rend le séchage inefficace.
- Les fentes de circulation d'air sont obstruées.
- La capteur d'humidité est sale.
- Le tambour est sale.
- Paramètres du degré de séchage par défaut non adaptés. Consultez le chapitre *Réglage du degré de séchage par défaut*
- La température ambiante est trop basse ou trop élevée. La température ambiante optimale est comprise entre 18 et 25 °C.

12. DONNÉES TECHNIQUES

Hauteur x Largeur x Profondeur	850 x 596 x 638 mm (maximum 663 mm)
Profondeur max. avec la porte de l'appareil ouverte	1108 mm
Largeur max. avec la porte de l'appareil ouverte	958 mm
Hauteur réglable	850 mm (+ 15 mm - réglage des pieds)
Volume du tambour	118 l
Volume de charge maximale	8,0 kg
Tension	230 V
Fréquence	50 Hz
Niveau de puissance sonore	66 dB
Puissance totale	900 W
Classe d'efficacité énergétique	A++
Consommation d'énergie du programme standard pour le coton avec une charge complète. ¹⁾	1,99 kWh
Consommation d'énergie du programme standard pour le coton avec la charge partielle. ²⁾	1,07 kWh
Consommation énergétique annuelle ³⁾	234,7 kWh
Puissance absorbée en mode veille ⁴⁾	0,13 W
Puissance absorbée en mode éteint ⁴⁾	0,13 W
Type d'utilisation	Domestique
Température ambiante autorisée	+5 °C à +35 °C

Le niveau de protection contre l'infiltration de particules solides et d'humidité est assuré par le couvercle de protection, sauf si l'équipement basse tension ne dispose d'aucune protection contre l'humidité **IPX4**

Ce produit contient des gaz à effet de serre fluorés, hermétiquement scellés.

Désignation du gaz R290

Poids 0,140 kg

Potentiel de réchauffement global (PRG) 3

- 1) En référence à la norme EN 61121. 8,0 kg de coton essoré à 1 000 tr/min.
- 2) En référence à la norme EN 61121. 4,0 kg de coton essoré à 1 000 tr/min.
- 3) Consommation énergétique annuelle en kWh basée sur 160 cycles de séchage du programme coton standard, avec une charge complète ou partielle, et la consommation des modes basse consommation. La consommation énergétique réelle par cycle dépendra de l'utilisation de l'appareil (RÈGLEMENT (UE) No 392/2012).
- 4) En référence à la norme EN 61121.

Les informations fournies dans le tableau ci-dessus sont conformes à la directive d'application 392/2012 de la réglementation 2009/125/CE de la commission européenne.

13. ACCESSOIRES

13.1 Kit de vidange

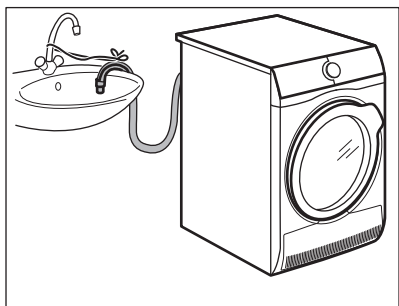

Nom de l'accessoire : DK11.

Disponible chez votre vendeur agréé (peut se fixer à certains types de sèche-linge).

Pour la vidange directe de l'eau de condensation dans une cuvette, un siphon, une rigole, etc. Après l'installation, le bac d'eau de condensation est vidangé automatiquement. Le bac d'eau de condensation doit demeurer dans l'appareil.

Le tuyau installé doit être placé à une distance de 50 cm à 100 cm du sol. Ce tuyau ne doit pas faire de boucle. Si nécessaire, réduisez la longueur du tuyau.

Lisez attentivement la notice fournie avec l'accessoire.

13.2 Panier de séchage

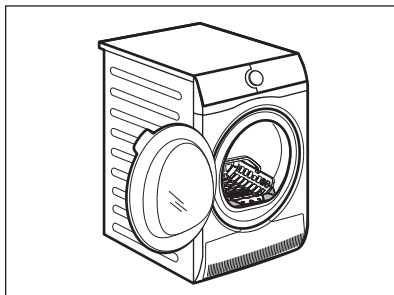

Nom de l'accessoire : E4YH200 (A049509), A4YH200 (A049509).

Le panier de séchage permet de sécher en toute sécurité dans le sèche-linge :

- les articles délicats

- la lingerie
- les peluches
- les chaussures de sport
- les pulls/chemisiers

13.3 Socle avec tiroir

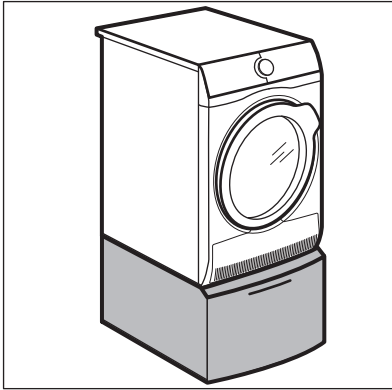

Nom de l'accessoire : E6WHPED4.

Disponible auprès de votre magasin vendeur agréé.

Pour rehausser votre appareil et ainsi faciliter le chargement et le déchargement du linge.

Le tiroir peut servir au rangement du linge comme les serviettes ainsi que des produits de nettoyage et autres.

Lisez attentivement les instructions fournies avec l'accessoire.

13.4 Kit de superposition

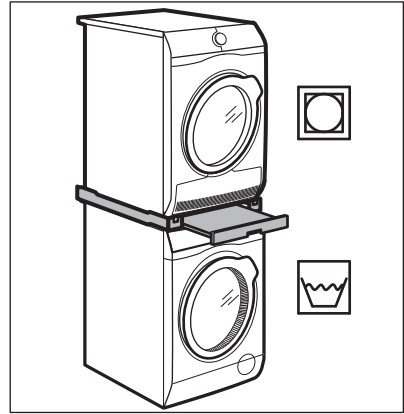

Nom de l'accessoire : SKP11GW,
STA9GW

Disponible auprès de votre magasin vendeur agréé.

Le kit de superposition ne peut être utilisé qu'avec les lave-linge et les sèche-linge indiqués dans le livret. Reportez-vous au livret joint.

Lisez attentivement la notice fournie avec l'accessoire.

14. GUIDE DE DÉMARRAGE RAPIDE

14.1 Utilisation quotidienne

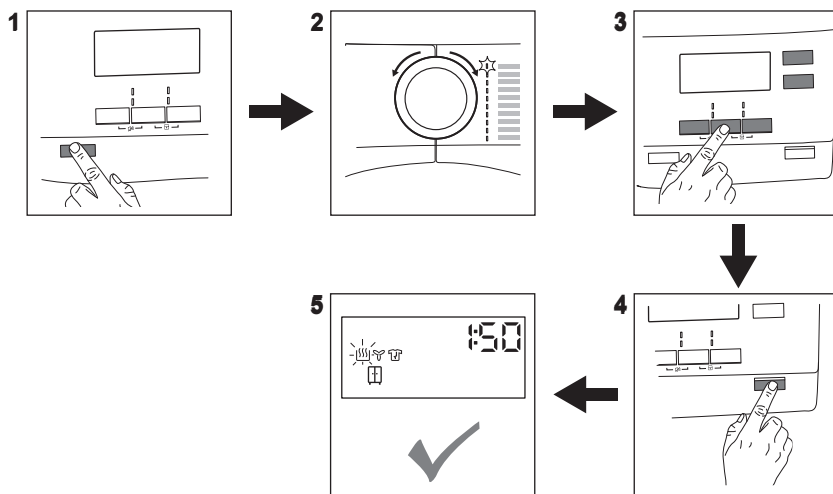

1. Appuyez sur la touche **Marche/Arrêt** pour mettre en fonctionnement l'appareil.
2. Utilisez le sélecteur de programme pour sélectionner le programme.
3. Pour activer ou désactiver une option, appuyez sur la touche ou la combinaison de 2 touches correspondantes.
4. Appuyez sur la touche **Départ/Pause**.
5. L'appareil démarre.



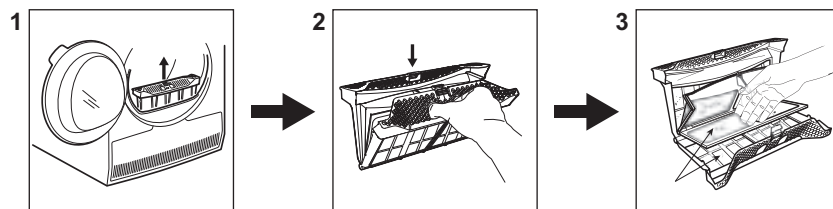

14.2 Nettoyage du filtre



À la fin de chaque cycle, le symbole  *filtre* s'affiche et vous devez nettoyer le filtre.

1. Ouvrez le hublot. Retirez le filtre.
2. Poussez sur le crochet pour ouvrir le filtre.
3. Ramassez à la main les peluches provenant des deux parties internes du filtre. Jetez les peluches à la poubelle.

14.3 Programme

Programme	Charge ¹⁾	Propriétés / Étiquette d'entretien des textiles 
 Coton Eco	8,0 kg	Le cycle peut être utilisé pour sécher du coton avec le degré de séchage « Coton - prêt à ranger », avec des économies d'énergie maximales.
Coton	8,0 kg	Cycle défini pour le séchage complet d'articles en coton de différentes tailles / différents tissages.
Synthétiques	4,0 kg	Textiles synthétiques ou mixtes.
Mixtes	3 kg	Cotons et textiles synthétiques.
Laine  	1 kg	Lainages. Séchage en douceur des lainages lavables à la main. Sortez immédiatement les articles une fois le programme terminé.
Soie 	1 kg	Séchage en douceur de la soie lavable à la main.
Draps	3 kg	Linge de lit comme des draps simples et doubles, des taies d'oreillers, des couvre-lits.
Repassage Facile	1 kg (ou 5 chemises)	Vêtements faciles à entretenir demandant un minimum de repassage. Les résultats de séchage peuvent varier en fonction du type de textile. Dépliez-les le plus possible avant de les placer dans l'appareil. Une fois le programme terminé, sortez immédiatement les articles et accrochez-les sur un cintre.
Outdoor 	2 kg	Vêtements d'extérieur, de travail, de sport, imperméables et tissus perméables à l'air, vestes à molleton ou doublure isolante amovibles. Adaptés au séchage en machine.
Duvet	3 kg	Couettes simples ou doubles et oreillers (garnissage en plumes, duvet ou synthétique).

¹⁾ Poids maximal des articles secs.

15. FICHE D'INFORMATION PRODUIT EN RÉFÉRENCE AU RÈGLEMENT 1369/2017 DE L'UE

Fiche d'informations produit	
Marque	AEG
Modèle	T8DBG84PP PNC916098890 T8DBG84PW PNC916098891

Capacité nominale en kg	8,0
Sèche-linge à évacuation ou à condensation	Condenseur
Classe d'efficacité énergétique	A++
Consommation énergétique annuelle en kWh basée sur 160 cycles de séchage du programme standard pour le coton, avec une charge complète ou partielle, et la consommation des modes basse consommation. La consommation énergétique réelle par cycle dépendra de l'utilisation de l'appareil.	234,7
Sèche-linge automatique ou non automatique	Automatique
Consommation d'énergie du programme standard pour le coton en kWh pour une charge complète	1,99
Consommation d'énergie du programme standard pour le coton en kWh pour une charge partielle	1,07
Consommation d'énergie en mode arrêt en W	0,13
Consommation d'énergie en mode laissé sur marche en	0,13
Durée en mode Veille en minutes	10
Le « programme standard pour le coton » utilisé avec une charge complète et partielle est le programme de séchage standard utilisé pour les informations de l'étiquette énergétique et de la fiche produit. Il est adapté au séchage du linge en coton normalement humide et est le programme le plus efficace en termes de consommation d'énergie pour le coton.	
Durée pondérée du « programme standard pour le coton avec une charge complète et partielle » en minutes	117
Durée du « programme standard pour le coton avec une charge complète » en minutes	154
Durée du « programme standard pour le coton avec une charge partielle » en minutes	89
Classe d'efficacité de la condensation sur une échelle allant de G (moins efficace) à A (plus efficace)	B
Efficacité moyenne de la condensation du programme standard pour le coton avec une charge complète, en pourcentage	81
Efficacité moyenne de la condensation du programme standard pour le coton avec une charge partielle, en pourcentage	81
Efficacité de la condensation pondérée du « programme standard pour le coton avec une charge complète et partielle »	81
Niveau sonore en dB	66
Appareil intégrable O/N	Non

Les informations fournies dans le tableau ci-dessus sont conformes à la directive d'application 392/2012 de la réglementation 2009/125/CE de la commission européenne.

16. EN MATIÈRE DE PROTECTION DE L'ENVIRONNEMENT

Recyclez les matériaux portant le symbole . Déposez les emballages dans les conteneurs prévus à cet effet. Contribuez à la protection de l'environnement et à votre sécurité, recyclez vos produits électriques et

électroniques. Ne jetez pas les appareils portant le symbole  avec les ordures ménagères. Emmenez un tel produit dans votre centre local de recyclage ou contactez vos services municipaux.

www.aeg.com/shop



136981690-A-072021



AEG