

# USER MANUAL

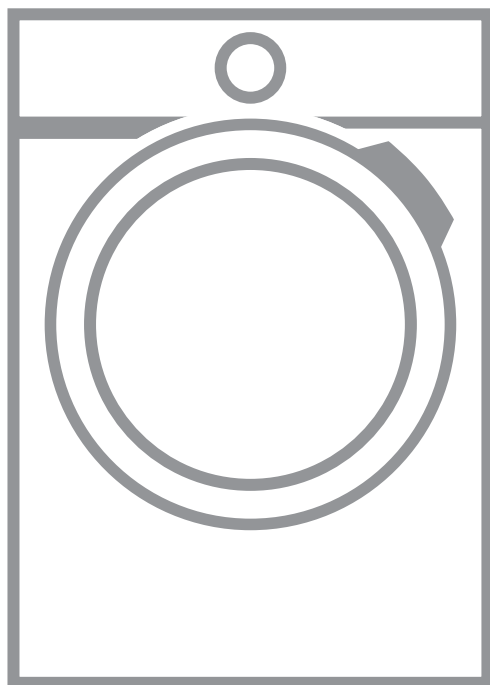

## INHOUDSOPGAVE

1. VEILIGHEIDSINFORMATIE.....	3
2. VEILIGHEIDSVOORSCHRIFTEN.....	5
3. BESCHRIJVING VAN HET PRODUCT.....	7
4. TECHNISCHE GEGEVENS.....	8
5. MONTAGE .....	8
6. ACCESSOIRES.....	13
7. BEDIENINGSPANEEL.....	14
8. DRAAIKNOP EN KNOPPEN.....	16
9. PROGRAMMA'S.....	19
10. INSTELLINGEN.....	24
11. VOORDAT U HET APPARAAT VOOR DE EERSTE KEER GEBRUIKT.....	25
12. DAGELIJKS GEBRUIK.....	26
13. AANWIJZINGEN EN TIPS.....	31
14. ONDERHOUD EN REINIGING.....	33
15. PROBLEEMOPLOSSING.....	39
16. VERBRUIKSWAARDEN.....	42
17. SNELSTARTGIDS.....	45

## VOOR PERFECTE RESULTATEN

Bedankt dat je voor dit AEG-product hebt gekozen. We hebben het gecreëerd om jarenlang onberispelijke prestaties te leveren, met innovatieve technologieën die het leven eenvoudiger maken – functies die je wellicht niet op gewone apparaten aantreft. Neem een paar minuten de tijd om het beste uit het apparaat te halen. Ga naar onze website voor:



Advies over gebruik, brochures, het oplossen van problemen, service- en reparatie-informatie:

**[www.aeg.com/support](http://www.aeg.com/support)**



Registreer je product voor een betere service:

**[www.registeraeg.com](http://www.registeraeg.com)**



Koop accessoires, verbruiksartikelen en originele reserveonderdelen voor je apparaat:

**[www.aeg.com/shop](http://www.aeg.com/shop)**

## KLANTENSERVICE EN SERVICE

Gebruik altijd originele onderdelen.

Als u contact opneemt met onze erkende servicedienst, zorg er dan voor dat u de volgende gegevens tot uw beschikking hebt: Model, PNC, serienummer.

De informatie vindt u op het typeplaatje.

 Waarschuwingen en veiligheidsinformatie

 Algemene informatie en tips

 Milieu-informatie

Wijzigingen voorbehouden.

## 1. ⚠️ VEILIGHEIDSINFORMATIE

Lees zorgvuldig de meegeleverde instructies voor installatie en gebruik van het apparaat. De fabrikant is niet verantwoordelijk voor verwondingen of schade die voortvloeit uit de onjuiste installatie of het onjuiste gebruik. Bewaar de instructies altijd op een veilige, toegankelijke plek voor toekomstig gebruik.

### 1.1 Veiligheid van kinderen en kwetsbare personen

- Dit apparaat kan worden gebruikt door kinderen van 8 jaar en ouder en door mensen met een beperkt lichamelijk, zintuiglijk of verstandelijk vermogen of een gebrek aan ervaring en kennis, indien zij onder toezicht staan of instructies hebben gekregen over het veilig gebruiken van het apparaat en indien zij de gevaren begrijpen.
- Kinderen tussen de 3 en 8 jaar oud en personen met zware en complexe beperkingen dienen altijd uit de buurt van het apparaat te worden gehouden, tenzij ze voortdurend onder toezicht staan.
- Kinderen jonger dan 3 jaar dienen, tenzij zij voortdurend onder toezicht staan, bij het apparaat uit de buurt te worden gehouden.
- Houd toezicht op kinderen om te voorkomen dat zij met het apparaat gaan spelen.
- Houd alle verpakking uit de buurt van kinderen en gooi het op passende wijze weg.
- Houd reinigingsmiddelen uit de buurt van kinderen.
- Houd kinderen en huisdieren uit de buurt van het apparaat als de deur open staat.
- Als het apparaat is voorzien van een kinderslot, dient dit te worden geactiveerd.
- Kinderen mogen zonder toezicht geen reinigings- en onderhoudswerkzaamheden aan het apparaat uitvoeren.

## 1.2 Algemene veiligheid

- De specificatie van dit apparaat niet wijzigen.
- Dit apparaat is bedoeld voor gebruik in huishoudelijke en soortgelijke toepassingen, zoals:
  - keukenruimten van personeel in winkels, kantoren en andere werkruimten;
  - door gasten in hotels, motels, bed & breakfast en andere woonomgevingen;
  - ruimtes voor gemeenschappelijk gebruik in gebouwen of flats of in wasserettes.
- De maximale lading van het apparaat is 10 kg. Overschrijd de maximale belading van elk programma niet (zie het hoofdstuk 'Programma's').
- De waterdruk bij het watertoevoerpunt van de aansluiting moet liggen tussen 0,5 bar (0,05 MPa) en 8 bar (0,8 MPa).
- De ventilatieopeningen in de onderkant mogen niet worden afgedekt door tapijt, een mat of andere soorten vloerbedekking.
- Het apparaat moet op de waterleiding worden aangesloten met de nieuwe meegeleverde slangsets, of andere nieuwe slangsets geleverd door het geautoriseerd servicecentrum.
- Oude slangsets mogen niet opnieuw worden gebruikt.
- Als het netsnoer beschadigd is, moet de fabrikant, een erkend servicecentrum of een gekwalificeerde persoon deze vervangen teneinde gevaarlijke situaties met elektriciteit te voorkomen.
- Schakel het apparaat uit en trek de stekker uit het stopcontact voordat je onderhoudshandelingen verricht.
- Gebruik geen waterstralen onder druk en/of stoom om het apparaat te reinigen.
- Reinig het apparaat met een vochtige doek. Gebruik alleen neutrale schoonmaakmiddelen. Gebruik geen schuurmiddelen, schuursponsjes, oplosmiddelen of metalen voorwerpen.

## 2. VEILIGHEIDSVOORSCHRIFTEN

### 2.1 Installatie



De installatie moet voldoen aan de relevante nationale voorschriften.

- Verwijder alle verpakking en de transportbouten, inclusief de rubberen mof met kunststof afstandhouder.
- Bewaar de transportbouten op een veilige plek. Als het apparaat verplaatst moet worden in de toekomst, moeten ze opnieuw bevestigd worden om de trommel te vergrendelen om interne schade te voorkomen.
- Pas altijd op bij verplaatsing van het apparaat, want het is zwaar. Gebruik altijd veiligheidshandschoenen en gesloten schoeisel.
- Volg de installatie-instructies die zijn meegeleverd met het apparaat.
- Installeer en gebruik geen beschadigd apparaat.
- Gebruik of installeer het apparaat niet op plekken waar de temperatuur onder de 0°C komt of waar het wordt blootgesteld aan weersomstandigheden.
- Zorg ervoor dat de vloer van de plaats waar u het apparaat installeert, vlak, stabiel, hittebestendig en schoon is.
- Zorg dat er lucht tussen het apparaat en de vloer kan circuleren.
- Als het apparaat op zijn permanente plaats wordt geplaatst, moet u nagaan of het waterpas staat. Is dit niet het geval, stel de stelootjes hier dan op af.
- Installeer het apparaat niet direct boven de vloerafvoer.
- Spreek geen water op het apparaat en stel het niet bloot aan overmatige vochtigheid.
- Plaats het apparaat niet op een plek waar de deur niet helemaal open kan.
- Plaats geen gesloten bak om mogelijke waterlekkage op te vangen onder het apparaat. Neem contact op met het geautoriseerd servicecentrum om te raadplegen welke accessoires gebruikt mogen worden.

### 2.2 Elektrische aansluiting



#### WAARSCHUWING!

Gevaar voor brand en elektrische schokken.

- Dit apparaat moet worden aangesloten op een geaard stopcontact.
- Gebruik altijd een juist geïnstalleerd schokbestendig stopcontact.
- Zorg ervoor dat de parameters op het vermogensplaatje overeenkomen met elektrische vermogen van de netstroom.
- Gebruik geen adapters met meerdere stekkers en verlengkabels.
- Zorg dat u de netstekker en het netsnoer niet beschadigt. Indien de voedingskabel moet worden vervangen, dan moet dit gebeuren door onze Klantenservice.
- Steek de stekker pas in het stopcontact als de installatie is voltooid. Zorg ervoor dat het netsnoer na installatie bereikbaar is.
- Raak de stroomkabel of stekker niet aan met natte handen.
- Trek niet aan het netsnoer om het apparaat los te koppelen. Trek altijd aan de stekker.

### 2.3 Wateraansluiting

- Het toevoerwater mag niet warmer zijn dan 25°C.
- Beschadig de waterslangen niet.
- Indien buizen lang niet zijn gebruikt, er reparaties hebben plaatsgevonden of er nieuwe apparaten zijn geplaatst (watermeters, enz.), moet je, voordat de nieuwe buizen worden aangesloten, het water laten stromen totdat het schoon en helder is.
- Zorg ervoor dat er geen zichtbare waterlekken zijn tijdens en na het eerste gebruik van het apparaat.
- Gebruik geen verlengslang als de toevoerslang te kort is. Neem contact op met de erkende klantenservice voor vervanging van de toevoerslang.
- Bij het uitpakken van het apparaat is het mogelijk dat je water uit de afvoerslang ziet stromen. Dit komt

door het testen met water van het apparaat in de fabriek.

- Je kunt de afvoerslang maximaal 400 cm verlengen. Neem contact op met de erkende klantenservice voor de andere afvoerslang en het verlengstuk.
- Zorg ervoor dat de kraan na installatie bereikbaar is.

## 2.4 Gebruik



### WAARSCHUWING!

Gevaar voor letsel, elektrische schokken, brand, brandwonden en schade aan het apparaat.

- Volg de veiligheidsinstructies op de verpakking van het wasmiddel op.
- Plaats geen ontvlambare producten of artikelen die vochtig zijn met ontvlambare producten in, bij of op het apparaat.
- Was geen stoffen die zwaar bevuild zijn met olie, vet of andere vette substanties. Dit kan rubberen onderdelen van de wasmachine beschadigen. Was dergelijke stoffen met de hand voor, voordat u ze in de wasmachine stopt.
- Raak de glazen deur niet aan als een programma in werking is. Het glas kan heet worden.
- Zorg ervoor dat alle metalen voorwerpen van het wasgoed zijn verwijderd.

## 2.5 Service

- Neem contact op met de erkende servicedienst voor reparatie van het apparaat. Gebruik alleen originele reserveonderdelen.
- Houd er rekening mee dat zelfreparatie of niet-professionele reparatie gevolgen kan hebben voor de veiligheid en de garantie kan doen vervallen.
- De volgende reserveonderdelen zijn beschikbaar gedurende 10 jaar nadat het model is stopgezet: motor- en motorborstels, transmissie tussen motor en trommel, pompen, schokdempers en veren, wastrommel,

trommelspin en aanverwante kogellagers, verwarmers en verwarmingselementen, inclusief warmtepompen, leidingen en aanverwante apparatuur, waaronder slangen, kleppen, filters en aquastops, printplaten, elektronische displays, drukschakelaars, thermostaten en sensoren, software en firmware met inbegrip van resetsoftware, deur, deurscharnier en afdichtingen, andere afdichtingen, deurvergrendelingsassemblage, plastic randapparatuur zoals wasmiddeldispensers. Houd er rekening mee dat sommige van deze reserveonderdelen alleen beschikbaar zijn voor professionele reparateurs en dat niet alle reserveonderdelen relevant zijn voor alle modellen.

- Met betrekking tot de lamp(en) in dit product en reserVELampen die afzonderlijk worden verkocht: Deze lampen zijn bedoeld om bestand te zijn tegen extreme fysieke omstandigheden in huishoudelijke apparaten, zoals temperatuur, trillingen, vochtigheid, of zijn bedoeld om informatie te geven over de operationele status van het apparaat. Ze zijn niet bedoeld voor gebruik in andere toepassingen en zijn niet geschikt voor verlichting in huishoudelijke ruimten.

## 2.6 Verwijdering



### WAARSCHUWING!

Gevaar voor letsel of verstikking.

- Haal de stekker uit het stopcontact en koppel het apparaat los van de watertoevoer.
- Snijd het netsnoer vlak bij het apparaat af en gooi het weg.
- Verwijder de deurvergrendeling om te voorkomen dat kinderen of huisdieren binnen in de trommel vast komen te zitten.
- Gooi het apparaat weg conform de lokale voorschriften voor de verwijdering van elektrische en elektronische apparatuur (AEEA).

### 3. BESCHRIJVING VAN HET PRODUCT

#### 3.1 Bijzondere eigenschappen

Uw nieuwe wasautomaat voldoet aan alle moderne eisen voor een effectieve behandeling van wasgoed met een laag water-, energie- en wasmiddelverbruik en een milde behandeling van het wasgoed.

- De **Oko-Mix-technologie** is ontworpen voor de bescherming van de textielvezels dankzij verschillende voormengfases waarbij het wasmiddel eerst wordt opgelost in het water en daarna de wasverzachter, voordat deze worden verdeeld over het wasgoed. Zo wordt elke vezel bereikt en behandeld.
- De **ProSense -technologie** registreert binnen 30 seconden de hoeveelheid wasgoed die bepalend is voor de duur van het programma. Het wasprogramma wordt nauwkeurig afgestemd op de wasbelasting en het type wasgoed zonder meer tijd-,

energie- en water te verbruiken dan strikt noodzakelijk is.

- De stoomfunctie is een snelle en handige manier om kleding op te frissen. De vriendelijke stoomprogramma's verwijderen geuren en zorgen voor minder kreuken in het droge textiel, zodat minder strijktijd nodig is. De **Plus Steam-optie** rondt elke cyclus af met een milde stoombehandeling die de vezels doet ontspannen zodat het textiel minder kreukt. Makkelijker strijken!
- De **Vlekken-optie** voorbehandelt hardnekkige vlekken en optimaliseert zo de effectiviteit van de vlekkenverwijderaar.
- Dankzij de **Soft Plus-optie** wordt de wasverzachter meer gelijkmatig over het wasgoed verdeeld en worden de textielvezels diep gepenetreerd met een perfecte zachtheid als resultaat.

#### 3.2 Apparaatoverzicht

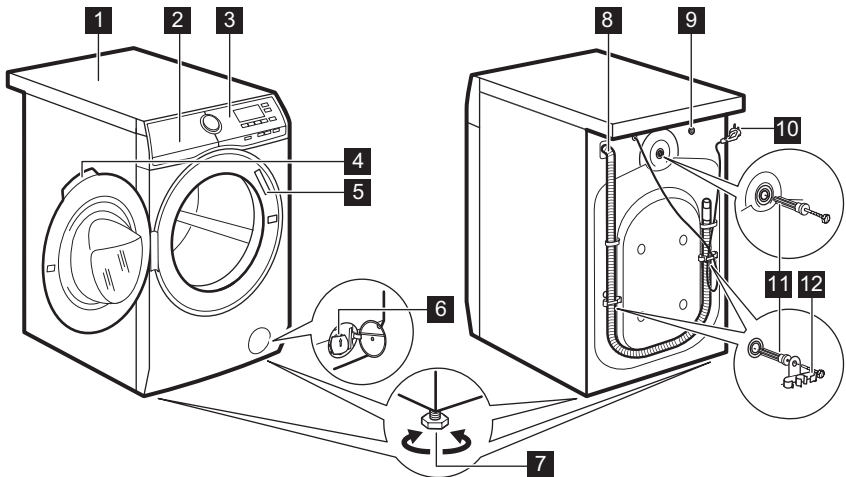

- 1 Bovenblad
- 2 Wasmiddellade
- 3 Bedieningspaneel

- 4 Handgreep
- 5 Typeplaatje
- 6 Filter afvoerpomp

- 7** Voetjes voor het waterpas zetten van het apparaat
- 8** Afvoerslang
- 9** Aansluiting van de watertoevoerslang
- 10** Netsnoer
- 11** Transportbouten
- 12** Slangensteun

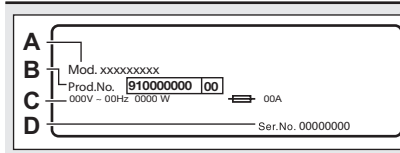

Het typeplaatje vermeldt de modelnaam (A), het productnummer (B), de elektrische classificaties (C) en het serienummer (D).

## 4. TECHNISCHE GEGEVENS

Afmeting	Breedte / hoogte / totale diepte	59.7 cm /84.7 cm /66.0 cm
Elektrische aansluiting	Spanning (Voltage)	230 V
	Totaal vermogen	2200 W
	Zekering	10 A
	Frequentie	50 Hz
Het beschermdeksel biedt bescherming tegen vaste stoffen en vochtigheid, behalve op plaatsen waar de laagspanningsapparatuur geen bescherming tegen vocht biedt		IPX4
Watertoevoerdruk	Minimum	0,5 bar (0,05 MPa)
	Maximum	8 bar (0,8 MPa)
Watertoevoer <sup>1)</sup>		Koud water
Maximale belasting	Katoen	10 kg
Centrifugeersnelheid	Maximale centrifugeersnelheid	1351 rpm

<sup>1)</sup> Sluit de waterinlaatslang aan op een waterkraan met een 3/4" -schroefdraad.

## 5. MONTAGE



**WAARSCHUWING!**  
Raadpleeg de hoofdstukken  
Veiligheid.



**WAARSCHUWING!**  
Gebruik de handschoenen.

1. Verwijder de externe film. Gebruik zo nodig een mes.

### 5.1 Uitpakken



**WAARSCHUWING!**  
Verwijder alle verpakking en de transportbouten voordat u het apparaat installeert.



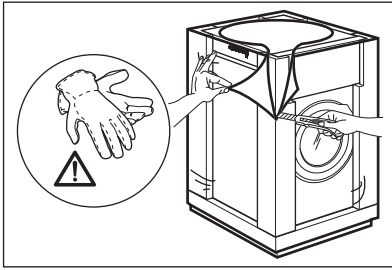

2. Verwijder de kartonnen bovenzijde en het polystyreen-verpakkingsmateriaal.

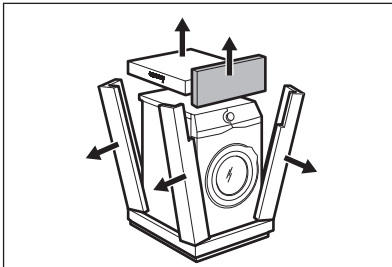

3. De interne folie eraf trekken.

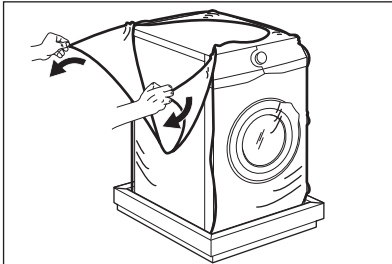

4. Open de klep en verwijder het polystyreen-gedeelte van de klepvergrendeling en alle voorwerpen van de trommel.

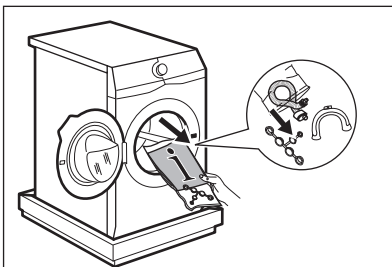

5. Zet het apparaat voorzichtig op zijn achterkant.  
6. Plaats het voorste polystyreenverpakkingselement op de vloer onder het apparaat.

- i** Zorg dat u de slangen niet beschadigt.

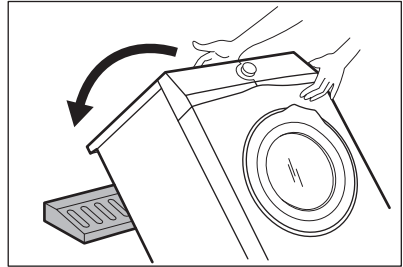

7. Verwijder de polystyreenbescherming van de onderkant.

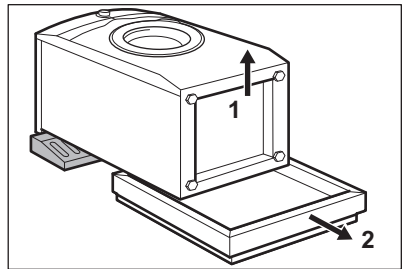

8. Zet het apparaat weer rechtop.

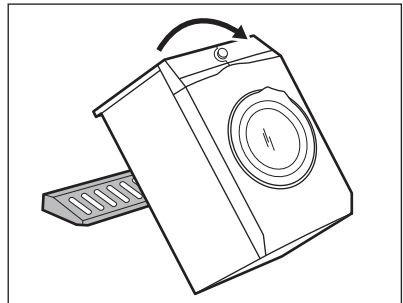

9. Verwijder het aansluitsnoer en de afvoerslang van de slanghouders.

- i** U kunt het water in de afvoerslang zien stromen. Dit komt doordat het apparaat in de fabriek met water is getest.

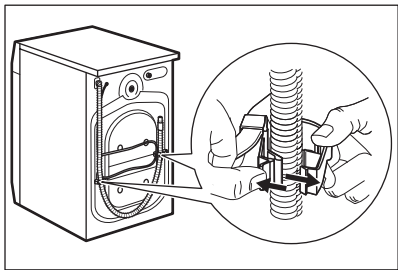

10. Verwijder de drie bouten met de moersleutel die bij het apparaat geleverd is.

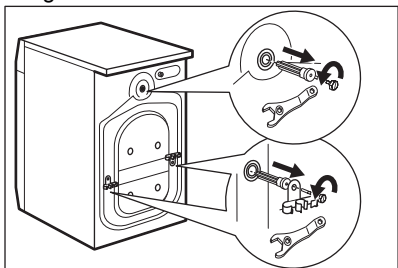

11. Trek de bouten met de plastic tussenstukken eruit.  
12. Plaats de plastic doppen, die u in de zak met de gebruiksaanwijzing aantreft, in de openingen.

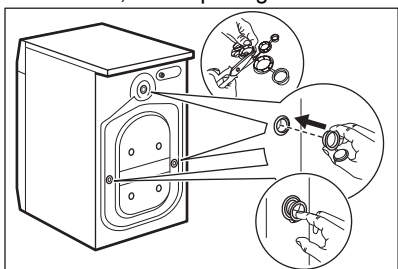

- i** Wij raden u aan om alle transportbouten en verpakking te bewaren voor als u het apparaat gaat verplaatsen.

## 5.2 Plaatsing en waterpas zetten

1. Installeer het apparaat op een vlakke harde vloer.

- i** Zorg ervoor dat de vloerbedekking de luchtcirculatie onder het apparaat niet stopt. Zorg ervoor dat het apparaat geen muren of andere apparaten raakt.

2. Gebruik de stelvoetjes om het apparaat waterpas te zetten.



### WAARSCHUWING!

Plaats geen karton, hout of vergelijkbare materialen onder de voeten van het apparaat om deze waterpas te stellen.

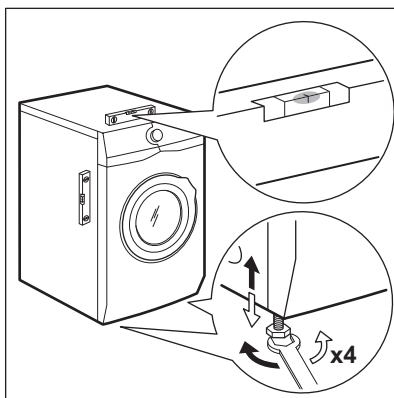

Het apparaat moet waterpas en stabiel staan.

- i** Een juiste afstelling van het apparaat voorkomt trillingen en lawaai en het bewegen van het apparaat als deze in bedrijf is.

- i** Als het apparaat op een plint wordt geïnstalleerd of als er een wasdroger op de wasmachine wordt gezet, maak dan gebruik van de accessoires die in het hoofdstuk 'Accessoires' worden beschreven. Lees de met de accessoires en het apparaat meegeleverde instructies zorgvuldig door.

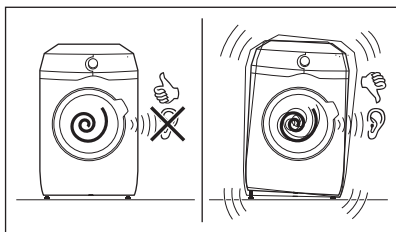

### 5.3 De toevoerslang

1. Sluit de watertoevoerslang aan op de achterkant van het apparaat.
2. Plaats hem naar rechts of links afhankelijk van de positie van de waterkraan.

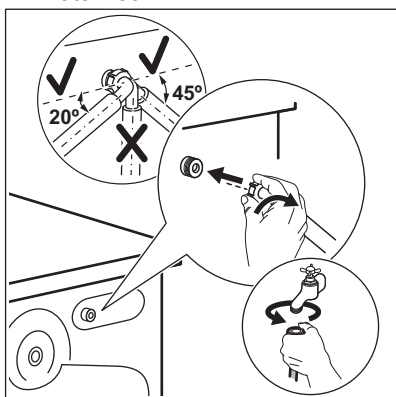

**i** Zorg ervoor dat de toevoerslang niet verticaal is geplaatst.

3. Maak indien nodig de ringmoer los om hem in de juiste stand te zetten.
4. Sluit de watertoevoerslang aan op een koudwaterkraan met 3/4'-schroefdraad.

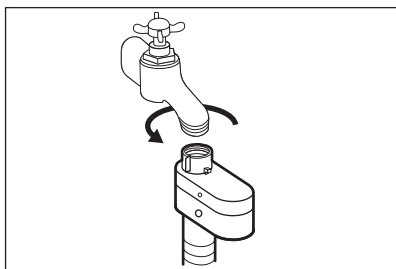

**!** **WAARSCHUWING!**  
Het toevoerwater mag niet warmer zijn dan 25 °C.

**!** **LET OP!**  
Zorg ervoor dat de koppelingen niet lekken.

**i** Gebruik geen verlengslang als de toevoerslang te kort is. Neem contact op met de erkende klantenservice voor vervanging van de toevoerslang.

### 5.4 Waterstop

De watertoevoerslang is voorzien van een waterstop. Dit toestel voorkomt lekkage in de slang door natuurlijke slijtage.

Het rode gedeelte in het venster «A» toont deze storing.

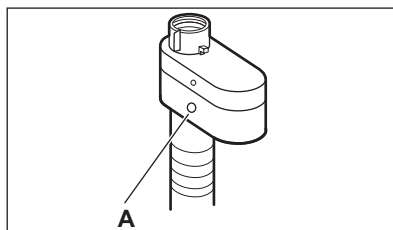

Als dit gebeurt, draait u de kraan dicht en neemt u contact op met de erkende klantenservice om de slang te laten vervangen.

### 5.5 Waterafvoer

De afvoerslang moet rechtstreeks in een afvoerpijp op een hoogte van niet minder dan 60 cm en niet meer dan 100 cm van de vloer worden geplaatst.

**i** U kunt de afvoerslang maximaal 400 cm verlengen. Neem contact op met de erkende klantenservice voor de andere afvoerslang en het verlengstuk.

De afvoerslang kan op verschillende manieren worden aangesloten:

1. Maak een U-vorm van de afvoerslang en plaats hem rond de plastic slanggeleider.

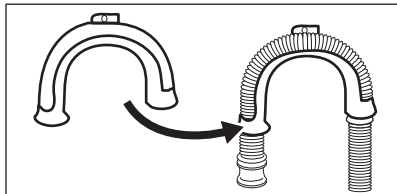

2. **Aan de rand van een gootsteen -** Maak de geleider vast aan de waterkraan of aan de wand.

- i** Zorg dat de plastic geleider niet kan bewegen als het apparaat water afvoert.

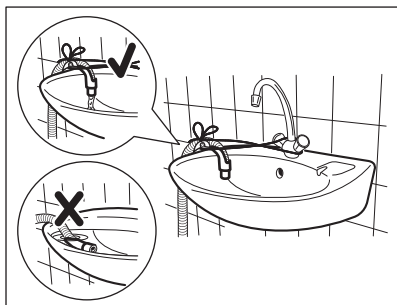

- i** Zorg ervoor dat het uiteinde van de afvoerslang niet in water is ondergedompeld. Er kan een vuil water teruglopen in het apparaat.

3. **Op een staande leiding met een ventilatiegat** - Steek de afvoerslang direct in een afvoerleiding. Zie de illustratie.

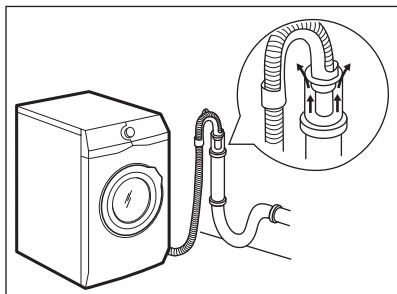

- i** Het einde van de afvoerslang moet altijd geventileerd zijn, d.w.z. dat de binnendiameter van de afvoerpijp (min. 38 mm - min. 1.5") groter moet zijn dan de buitendiameter van de afvoerslang.

4. Als het uiteinde van de afvoerslang er zo uitziet (zie de afbeelding), dan kunt u het direct in de standpijp plaatsen.

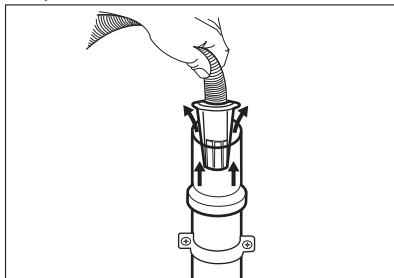

5. **Zonder de plastic slanggeleider aan een gootsteenafvoer** - Doe de afvoerslang in de gootsteenafvoer en zet deze vast met een klem. Zie de illustratie.

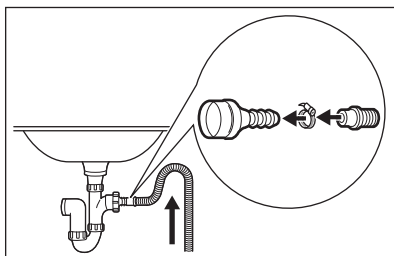

- i** Zorg dat de afvoerslang een bocht maakt om te voorkomen dat deeltjes uit de gootsteen in het apparaat komen.

6. Plaats de slang **direct op een ingebouwde afvoerleiding in de kamerwanden** zet vast met een klem.

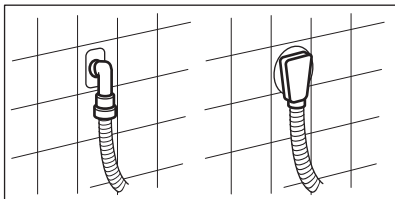

## 5.6 Elektrische aansluiting

Aan het einde van de installatie kunt u de stekker in het stopcontact steken.

Het typeplaatje en het hoofdstuk 'Technische gegevens' geven de benodigde elektrische waarden aan. Zorg ervoor dat ze compatibel zijn met de netvoeding.

Controleer of de elektrische installatie in uw woning geschikt is voor het maximale vereiste vermogen; houd hierbij rekening met andere apparaten die in gebruik zijn.

**Sluit het apparaat aan op een geaard stopcontact.**

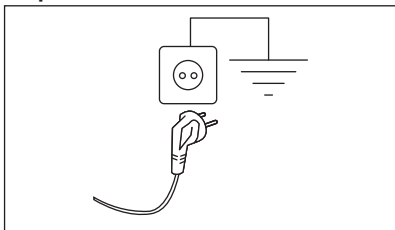

Het aansluitsnoer moet na de installatie van het apparaat toegankelijk zijn.

Neem voor alle elektrische werkzaamheden die nodig zijn om dit apparaat te installeren contact op met ons geautoriseerde servicecentrum.

De fabrikant kan niet aansprakelijk gesteld worden voor schade of letsel die voortkomt uit het niet opvolgen van bovengenoemde veiligheidsvoorschriften.

## 6. ACCESSOIRES

### 6.1 Verkrijgbaar op [www.aeg.com/shop](http://www.aeg.com/shop) of bij een erkende dealer

Lees zorgvuldig de instructies die bij het accessoire zijn meegeleverd.



Alleen geschikte accessoires die door AEG zijn goedgekeurd waarborgen de veiligheidsnormen van het apparaat. Als er niet-goedgekeurde onderdelen worden gebruikt, worden alle claims ongeldig verklaard.

### 6.2 Set bevestigingsplaatjes

Als u het apparaat op een plint installeert die geen accessoire is meegeleverd bij AEG, zet het apparaat dan vast in de bevestigingsplaten.

Lees de met het accessoire meegeleverde instructies zorgvuldig door.

### 6.3 Tussenstuk

De droogtrommel kan uitsluitend op de wasautomaat **worden gezet met gebruik van het juiste tussenstuk.**

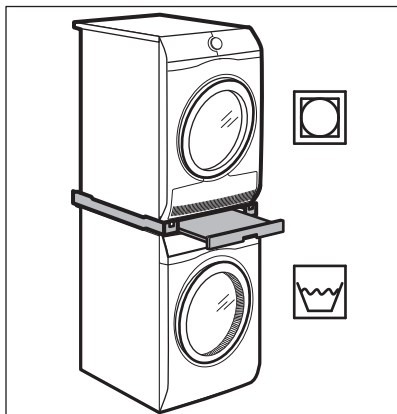

### WAARSCHUWING!

Zet de droogtrommel niet onder de wasautomaat. Controleer of het tussenstuk compatibel is door de diepte van uw apparaten op te meten.

## 6.4 Voetstuk met de lade

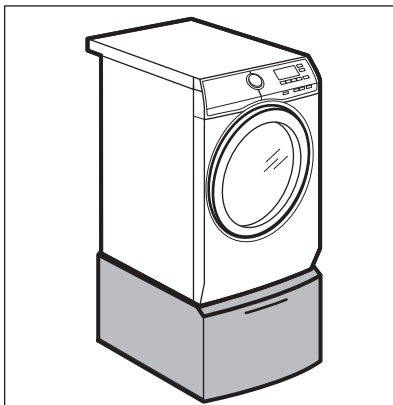



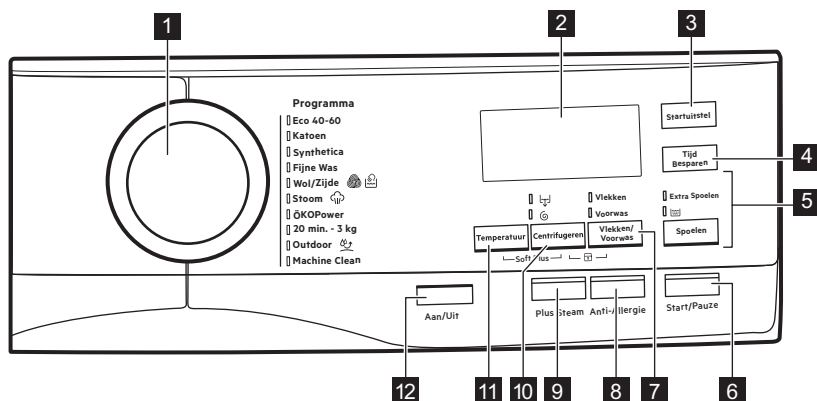

Door uw apparaat op te tillen maakt het in- en uitladen van wasgoed eenvoudiger. De lade kan worden gebruikt voor het opbergen van wasgoed, zoals handdoeken, schoonmaakproducten en meer.

## 7. BEDIENINGSPANEEL

### 7.1 Beschrijving bedieningspaneel









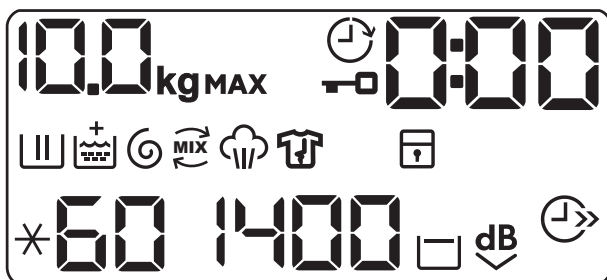











- 1** Programmakeuzeknop
- 2** Display
- 3** Startuitstel-aanraaktoets (Startuitstel)
- 4** Tijd besparen-aanraaktoets (Tijd besparen)
- 5** Spoelen-aanraaktoets (Spoelen)
  - Optie extra spoelbeurt (Extra Spoelen)
  - Wasfase overslaan - Optie alleen spoelen (Alleen spoelen)

- 6** Aanraaktoets Start/Pauze (Start/Pauze)
- 7** Aanraaktoets Vlekken/Voorwas (Vlekken/Voorwas)
  - Vlekkenoptie (Vlekken)
  - Voorwasoptie (Voorwas)
- 8** Anti-allergie-aanraaktoets (Anti-allergie)
- 9** Stoom Plus-aanraaktoets (Plus Steam)
- 10** Aanraaktoets voor centrifugeerental reduceren (Centrifugeren)
  - Optie spoelstop 
  - Optie extra stil 
  - Was- en spoelfasen overslaan - Optie alleen centrifugeren (Alleen centrifugeren) 
  - Was-, spoel- en centrifugeerfasen overslaan - Optie alleen afvoer (Alleen waterafvoer) 
- 11** Aanraaktoets temperatuur (Temperatuur)
- 12** Aan-/uittoets (Aan/Uit)

## 7.2 Display



	Lampje maximum belading. De aanduiding <b>kg</b> knippert tijdens de ladingbepaling van het wasgoed (raadpleeg paragraaf ProSense-ladingdetectie) .
<b>MAX</b>	Controlelampje maximum wasgoedgewicht. Het knippert als de hoeveelheid wasgoed de aangegeven lading overschrijdt.
	Controlelampje klep gesloten.
	Controlelampje uitgestelde start.
	Het controlelampje kan aangeven: <ul style="list-style-type: none"> <li>• Duur van het programma (bijv. <b>2:40</b>).</li> <li>• Vertragingstijd (bijv. <b>30'</b> of <b>2h</b>).</li> <li>• Einde cyclus ().</li> <li>• Waarschuwingcode (bijv. <b>E20</b>).</li> </ul>
	Indicator van wasfase. Deze knippert tijdens de voorwas en de wasfase.

	Controlelampje spoelfase. Knippert tijdens de spoelfase.
	Als de optie Soft Plus is ingeschakeld verschijnt de aanduiding $\oplus$ .
	Centrifuge en afvoer indicator. Knippert tijdens het centrifugeren en afvoeren.
	OKO-Mix-controlelampje.
	Controlelampje stoomfase.
	Controlelampje antikreukfase.
	Controlelampje kinderbeveiliging.
	Controlelampje tijdbesparing.
	Controlelampje toerental.
	Controlelampje spoelstop.
	Controlelampje Extra stil.
	Controlelampje temperatuur. Het controlelampje $\times$ gaat branden als koude was gekozen is.

## 8. DRAAIKNOP EN KNOPPEN

### 8.1 Aan/Uit

Druk een paar seconden op deze toets te drukken kun je het apparaat in- of uitschakelen. Er klinken twee verschillende geluiden als het apparaat in- of uitgeschakeld wordt.

Omdat de stand-by-functie het apparaat automatisch uitschakelt om het energiegebruik in een aantal gevallen te beperken, moet u het apparaat wellicht weer inschakelen.

Raadpleeg de paragraaf over stand-by in het hoofdstuk 'Dagelijks gebruik' voor meer informatie.

### 8.2 Inleiding



Niet alle opties en functies zijn beschikbaar voor alle wasprogramma's. Controleer de verenigbaarheid van de opties en functies met de wasprogramma's in het 'Programmaoverzicht'. Een optie of functie kan een andere uitsluiten. In zo'n geval staat het apparaat niet toe dat u de onverenigbare opties of functies samen instelt.

Zorg dat het scherm en de toetsen altijd schoon en droog zijn.

### 8.3 Temperatuur

Wanneer het gewenste programma is gekozen, stelt uw machine automatisch een standaard temperatuur voor.



Raak deze toets herhaaldelijk aan totdat de gewenste temperatuur op het display verschijnt.

Als het display de volgende aanduidingen ✖ en – – weergeeft, verwarmt het apparaat het water niet.

## 8.4 Centrifugeren

Als u een programma instelt, stelt het apparaat automatisch de maximaal toegestane centrifugeersnelheid in.

Raak deze toets herhaaldelijk aan om:

- **Het centrifugeersnelheid in te stellen.**

**i** De display toont alleen de centrifugesnelheden die voor het ingestelde programma beschikbaar zijn.

- **Activeer de optie Spoelstop.** De laatste centrifugeerfase wordt niet uitgevoerd. Het laatste spoelwater wordt niet weggepompt, om te voorkomen dat het wasgoed kreukt. Het wasprogramma eindigt met water in de trommel.

Op het display verschijnt het indicatielampje . De deur blijft vergrendeld en de trommel draait regelmatig om kreuken te vermijden. U moet het water afvoeren om de deur te kunnen openen. Als u de knop Start/Pauze aanraakt, voert het apparaat de centrifugeerfase uit en pompt het water weg.

**i** Het apparaat zal het water na circa 18 uur automatisch uit het apparaat wegpompen.

- **Activeer de Extra stil-optie.** Alle centrifugefasen tussendoor en de laatste centrifugeerfase worden overgeslagen en het programma eindigt met water in de trommel. Zo wordt voorkomen dat de was kreukt. Op het display verschijnt het indicatielampje . De deur blijft vergrendeld. De trommel draait regelmatig om kreuken te beperken. U moet het water afvoeren om de deur te kunnen openen.

Omdat dit programma heel stil is, is het geschikt voor nachtelijk gebruik als er goedkopere stroomtarieven beschikbaar zijn. Bij sommige programma's wordt voor de spoelingen meer water gebruikt. Als u de knop Start/Pauze aanraakt, voert het apparaat alleen de wegpompfase uit.

**i** Het apparaat zal het water na circa 18 uur automatisch uit het apparaat wegpompen.

- **Activeer de optie alleen drogen (overslaan van de was-, spoel- en centrifugeerfasen):** Alleen waterafvoer. Het apparaat voert alleen de pompfase van het gekozen wasprogramma uit.

Het display toont de aanduiding – – (koud), en de aanduiding – – – (niet centrifugeren) en de aanduiding .

- **Activeer de optie alleen centrifugeren (overslaan van de was- en spoelfasen):** Alleen centrifugeren.

**i** Kies voordat u deze optie instelt een geschikt wasprogramma voor de kledingstukken. Het apparaat voert de meest geschikte centrifugeercyclus uit om uw kleding te verzorgen (bijv. voor synthetische items, kies eerst het wasprogramma Synthetica en daarna de optie Alleen centrifugeren).

Het apparaat voert alleen de centrifugeerfase van het gekozen wasprogramma uit.

Het display toont de aanduiding – – (koud), en de faseaanduiding  en de centrifugeersnelheid.

## 8.5 Vlekken/Voorwas

Druk meerdere malen op deze knop om een van de twee of beide opties te activeren.

De overeenkomstige indicatie verschijnt op het display.

- **Vlekken**

Stel deze optie in om zwaar vervuild of bevuult wasgoed met vlekkenverwijderaars te behandelen. Doe de vlekkenverwijderaar in het vak . De vlekkenverwijderaar wordt voorgemengd en verwarmd met wasmiddel om zijn doeltreffendheid te verbeteren.

 Deze optie is niet beschikbaar bij een temperatuur lager dan 40 °C.

- **Voorwas**

Gebruik deze functie om een voorwasfase op 30°C toe te voegen voor de wasfase.

Deze optie wordt aanbevolen voor zwaar vervuild wasgoed, met in het bijzonder zand, stof, modder en andere vaste deeltjes.

 Deze optie kan de duur van het programma verlengen.



## 8.6 Plus Steam

Deze optie voegt aan het einde van het wasprogramma een stoomfase toe gevolgd door een korte antikreukfase.

De stoomfase vermindert de kreuken in de stoffen en vereenvoudigt het strijken.

De aanduiding  knippert tijdens de stoomfase op het display.

 Door deze optie kan het programma langer duren.

Als het programma stopt, verschijnt er een nul op het display , het indicatielampje  brandt continu en het lampje  begint te knipperen en de Start/Pauze LED blijft branden. De trommel voert gedurende 30 minuten zachte bewegingen uit om het voordeel

van de stoom te behouden. Door een willekeurige toets aan te raken stopt de anti-kreukbeveiliging en wordt de deur ontgrendeld. Het apparaat stelt het vorige ingestelde programma weer voor.

Om de antikreukfase te onderbreken, kunt u ook:

- Druk op de toets Aan/Uit -knop om het apparaat in of uit te schakelen.
- Draai de programmakeuzeknop in een andere stand.

 Een kleine lading wasgoed geeft betere resultaten.

## 8.7 Startuitstel

Met deze optie kun je het starten van een programma uitstellen naar een handiger tijdstip.

Druk herhaaldelijk op de knop om de gewenste uitsteltijd in te stellen. De tijd wordt met stappen van 30 minuten verhoogd tot 90' en van 2 tot maximaal 20 uur.

Na het aanraken van de toets Start/Pauze verschijnt op het display het controlelampje  en de gekozen uitsteltijd en begint het apparaat af te tellen.

## 8.8 Spoelen

Met deze knop kunt u één van deze volgende opties kiezen:

- **Extra Spoelen -optie**  
Deze optie voegt een paar koude spoelgangen toe aan het gekozen wasprogramma.  
Gebruik deze optie voor personen die allergisch zijn voor wasmiddelresten en in gebieden waar het water erg zacht is.

 Deze optie verlengt de duur van het programma enigszins.

- **Wasfase overslaan - optie Alleen spoelen**  
Het apparaat voert alleen de spoelgang, het centrifugeren en het wegpompen van het water van het gekozen programma uit.

De overeenkomstige aanduiding boven de aanraakknoppen brandt.

### 8.9 Tijd besparen

Met deze optie kunt u de programmaduur inkorten.

- Bij normaal of licht vervuild wasgoed wordt het aanbevolen het wasprogramma in te korten. Raak deze knop **eenmaal** aan om de tijdsduur te verminderen.
- Raak bij een kleinere lading deze knop **tweemaal** aan om een extra kort programma in te stellen.

Op het display verschijnt het indicatielampje .



Deze optie kan ook worden gebruikt om de duur van het Stoom-programma te verkorten.

### 8.10 Anti-allergie

Stel deze optie in met het programma voor witte Katoen artikelen. Wanneer de optie is geselecteerd, kan noch de temperatuur, noch de cyclustijd worden gewijzigd. Optie Tijd besparen  en Extra stil  zijn niet beschikbaar.

Het bijbehorende indicatielampje boven de aanraakknop brandt.

Deze optie verwijdert, dankzij de wasfase in combinatie met stoomdamp, meer dan 99,99% van de bacteriën en virussen die de temperatuur gedurende de wasfase boven de 60 °C houden; met een extra actie op de vezels dankzij een dampfase, zorgt een verbeterde spoelfase voor een goede verwijdering van wasmiddel- en micro-organismesresiduen. Deze optie zorgt ook voor een goede vermindering van pollen/allergene voorwerpen.



Getest op Staphylococcus aureus, Enterococcus faecium, Candida albicans, Pseudomonas aeruginosa en MS2 Bacteriophage in externe test uitgevoerd door Swisstatest Testmaterialien AG in 2021 (testrapport nr. 202120117).

### 8.11 Start/Pauze



Raak de toets Start/Pauze aan om het apparaat te starten, te pauzeren of het draaiende programma te onderbreken.







## 9. PROGRAMMA'S

### 9.1 Programmatabel

Wasprogramma's

Programma	Programmabeschrijving
<b>Wasprogramma's</b>	
Eco 40-60	<b>Wit katoen en kleurvast katoen..</b> Normaal vervuilde kledingstukken. Het energieverbruik daalt en de duurtijd van het wasprogramma neemt toe, waardoor goede wasresultaten worden gegarandeerd.
Katoen	<b>Wit katoen en bont katoen.</b> Voor normaal, zwaar en licht bevuild wasgoed.
Synthetic	<b>Synthetische of gemengde stoffen..</b> Normaal vervuilde kledingstukken.

Programma	Programmabeschrijving
Fijne was	<b>Fijne stoffen zoals acryl, viscose en gemengde stoffen hebben een milde wasbeurt nodig.</b> Voor normaal en licht bevuild wasgoed.
 Wol/Zijde	<b>Machinewasbestendige wol, handwasbestendige wol en andere stoffen</b> met «handwas»-symbool <sup>1)</sup> .
Stoomprogramma	
 Stoom	<b>Stoomprogramma voor katoen en synthetica.</b> Stoom kan worden gebruikt voor gedroogde was <sup>2)</sup> , gewassen of eenmaal gedragen wasgoed. Dit programma vermindert kreukels en geuren <sup>3)</sup> en ontspant de vezels. Voor optimaal resultaat dient u het wasgoed na afloop van het programma meteen uit de trommel te halen. Na een stoomprogramma wordt strijken zeer eenvoudig. Gebruik nooit een reinigingsmiddel. Verwijder vlekken indien nodig door te wassen of plaatselijk vlekkenverwijderaar te gebruiken. Stoomprogramma's hebben geen hygiënische cyclus. Stel het stoomprogramma niet in voor dit type kleding: <ul style="list-style-type: none"> <li>• Items die niet geschikt zijn voor drogen in de wasdroger.</li> <li>• Artikelen met label "Alleen chemisch reinigen".</li> </ul>
Wasprogramma's	
ÖKOPower	<b>Katoen en kleurvaste synthetische items.</b> Volledig wasprogramma dat in slechts 59 minuten de dagelijks vervuilde was intensief wast en zorgt voor goede wasresultaten in een korte tijd.
20 min. - 3 kg	<b>Katoen en synthetische stoffen.</b> . Licht vervuild of slechts eenmaal gedragen.



Programma	Programmabeschrijving
 Outdoor	<p> Gebruik geen wasverzachter en zorg ervoor dat er geen wasverzachter resten in de wasmiddeldoseerlade achter zijn gebleven.</p> <p><b>Buitenkleiding, technische kleding, sportkleding, waterbestendige en ademende jassen, jassen met een verwijderbare fleecelaag of binnenvoering.</b> De aanbevolen wasgoedlading is 2 kg.</p> <p>Dit programma kan ook worden gebruikt als herstellende cyclus voor waterafstootbaarheid, die bij uitstek geschikt is voor de behandeling van kleding met een waterafstotende laag. Ga voor deze herstelbehandeling van de waterafstootbaarheid als volgt te werk:</p> <ul style="list-style-type: none"> <li>• Giet het wasmiddel in het vakje .</li> <li>• Schenk een speciaal herstellend middel voor waterafstootbaarheid in het vakje voor de wasverzachter .</li> <li>• Beperk de wasgoedlading tot 1 kg.</li> </ul> <p> Om de waterafstotende behandeling verder te versterken dient u het wasgoed te drogen in een droger op het droogprogramma Outdoor (indien beschikbaar en indien het kledingstuk in de droger mag worden gedroogd).</p>
Machine clean	<p>Onderhoudscyclus met heet water om de trommel te reinigen en op te frissen en resten te verwijderen die geuren kunnen veroorzaken. Gebruik deze cyclus eenmaal per maand voor de beste resultaten. Verwijder voordat u deze cyclus laat draaien alle voorwerpen uit de trommel. Zet in het wasfasevak van het wasmiddeldoseerbakje de flap van het vak recht omhoog. Schenk in het wasfasedeel een kop waspoeder met bleekmiddel of wasmachinereiniger. <b>NIET</b> beide gebruiken.</p> <p> Na het reinigen van de trommel moet nog een spoelcyclus met een lege trommel zonder wasmiddel worden gedraaid om enige resten van waspoeder met bleekmiddel te verwijderen.</p>

1) Tijdens deze cyclus draait de trommel langzaam om te zorgen voor een zacht wasproces. Het kan lijken alsof de trommel niet draait of niet goed draait, maar dat is normaal voor dit programma.

2) Als u een stoomprogramma instelt met gedroogde was, kan de was aan het eind van de cyclus vochtig aanvoelen. Droog de items circa 10 minuten aan de lijn.

3) Stoomprogramma is niet in het bijzonder geschikt voor verwijdering van intensieve geuren

Programmatemperatuur, maximaal centrifugeertoerental en maximale belading

Programma	Standaardtempe- ratuur Temperatuurbe- reik	Referentie centrifugeer- snelheid Centrifugeersnelheids- bereik	Maximale la- ding
<b>Wasprogramma's</b>			
Eco 40-60	40 °C <sup>1)</sup>	1400 rpm 1400 rpm - 400 rpm	10 kg
Katoen	40 °C 95 °C - koud	1400 rpm 1400 rpm - 400 rpm	10 kg
Synthetica	40 °C 60 °C - Koud	1200 rpm 1200 rpm - 400 rpm	4 kg
Fijne was	30 °C 40 °C - Koud	1200 rpm 1200 rpm - 400 rpm	2 kg
 Wol/Zijde	40 °C 40 °C - Koud	1200 rpm 1200 rpm - 400 rpm	2 kg
<b>Stoomprogramma</b>			
 Stoom	-	-	1 kg
<b>Wasprogramma's</b>			
ÖKOPower	30 °C 60 – 30 °C	1400 rpm 1400 rpm - 400 rpm	5 kg
20 min. - 3 kg	30 °C 40 – 30 °C	1200 rpm 1200 rpm - 400 rpm	3 kg
 Outdoor	30 °C 40 °C - Koud	1200 rpm 1200 rpm - 400 rpm	2 kg <sup>2)</sup> 1 kg <sup>3)</sup>
Machine clean	60 °C	1200 rpm 1200 rpm - 400 rpm	-

<sup>1)</sup> Volgens Verordening (EU) 2019/2023 van de Commissie kan dit programma bij 40 °C normaal bevuild katoenen wasgoed dat wasbaar is verklaard bij 40 °C of 60 °C, samen in dezelfde cyclus reinigen.











Voor de bereikte temperatuur in het wasgoed, de duur van het programma en andere gegevens wordt verwezen naar het hoofdstuk 'Verbruikswaarden'.

De meest efficiënte programma's op het gebied van energieverbruik zijn over het algemeen programma's die presteren bij lagere temperaturen en een langere duur.

<sup>2)</sup> Wasprogramma.

<sup>3)</sup> Wasprogramma en waterdichtheidsbehandeling.

**Programmaopties compatibiliteit**

Programma	Eco 40-60	Katoen	Synthetica	Fijne was	Wol/Zijde 	Stoom 	ÖKOPower	20 min. - 3 kg	Outdoor 	Machine clean
<b>Opties</b>										
Centrifugeren	■	■	■	■	■		■	■	■	■
	■	■	■	■	■		■		■	
dB 	■	■	■	■						
Alleen waterafvoer 	■	■	■	■	■		■	■	■	
Alleen centrifugeren 	■	■	■	■	■		■	■	■	
Vlekken <sup>1)</sup>	■	■	■							
Voorwas	■	■	■							
Extra Spoelen	■	■	■	■			■		■	
Alleen spoelen 	■	■	■	■	■		■	■	■	
Anti-allergie		■								
Tijd besparen <sup>2)</sup>	■	■	■	■		■				
Startuitstel	■	■	■	■	■	■	■	■	■	■
Plus Steam <sup>3)</sup>	■	■	■				■			
Soft Plus	■	■	■	■			■			

<sup>1)</sup> Deze optie is niet beschikbaar bij een temperatuur lager dan 40 °C.

<sup>2)</sup> Als u de kortste cyclusduur instelt, adviseren wij u de grootte van de lading te verminderen. Het is mogelijk om de volledige lading te gebruiken, maar het wasresultaat kan dan minder bevredigend zijn.

<sup>3)</sup> Deze optie is niet beschikbaar bij een temperatuur lager dan 40 °C.

## Geschikte wasmiddelen voor wasprogramma's

Programma	Universeel poeder <sup>1)</sup>	Universele vloeistof (Liquid Universal)	Vloeistof voor gekleurde was	Fijne was en wol	Speciaal
Eco 40-60	▲	▲	▲	--	--
Katoen	▲	▲	▲	--	--
Synthetica	▲	▲	▲	--	--
Fijne was	--	--	--	▲	▲
Wol/Zijde	--	--	--	▲	▲
ÖKOPower	--	▲	▲	--	--
20 min. - 3 kg	--	▲	▲	--	--
Outdoor	--	--	--	▲	▲

<sup>1)</sup> Bij een temperatuur hoger dan 60 °C wordt het gebruik van waspoeder aanbevolen.

▲ = Aanbevolen

-- = Niet aanbevolen

## 9.2 Woolmark Apparel Care - Groen



De wolwascyclus van de machine is goedgekeurd door Woolmark voor het wassen van wollen kleding waarvan in het label staat dat het handwas is, op voorwaarde dat de kledingstukken worden gewassen volgens de instructies op het label in het kledingstuk en die van de fabrikant van deze wasmachine. Volg de instructies op het wasvoorschrift in de kleding. M1361

Het Woolmark-symbool is een certificeringsmerk in vele landen.

## 10. INSTELLINGEN

### 10.1 Introductie



Druk bij een toetscombinatie de toetsen **niet** schuin in. De sensoren die onder de knoppen zitten zijn gevoelig en kunnen invloed uitoefenen op uw keuze.

### 10.2 Kinderslot

Met deze optie kunt u voorkomen dat kinderen met het bedieningspaneel spelen.

- Om deze optie te **activeren/deactiveren** raakt u de knop Vlekken/Voorwas en de knop Centrifugeren tegelijkertijd aan, totdat het controlelampje  **aan/uit** gaat op het display.

U kunt deze optie inschakelen:

- Nadat u op de knop Start/Pauze hebt gedrukt, worden alle knoppen en het programmakeuzewiel gedeactiveerd (behalve de knop Aan/Uit).
- Voordat u drukt op de knop Start/Pauze: het apparaat kan niet starten.



Het apparaat behoudt de keuze van deze optie nadat u het heeft uitgeschakeld.

### 10.3 Geluidssignalen

Dit apparaat is uitgevoerd met verschillende geluidssignalen, die werken als:

- u het apparaat activeert (speciale korte toon).
- u het apparaat deactiveert (speciale korte toon).
- u een toets aanraakt (klikgeluid).
- u een foutieve keuze maakt (3 korte tonen).
- Het programma voltooid is (gedurende 2 minuten opeenvolgende geluiden).
- Het apparaat een storing ondergaat (gedurende 5 minuten opeenvolgende geluiden).

Voor het **uitschakelen/inschakelen** van de geluidssignalen raakt u gedurende 6 seconden tegelijkertijd toets Vlekken/ Voorwas en Anti-Allergie aan.



Als u de geluidssignalen uitschakelt, werken ze wel als er een storing optreedt.

### 10.4 Permanent extra spoelen

Met deze optie kunt bij elke programma automatisch een extra spoelbeurt instellen.

- Voor het **inschakelen/uitschakelen** van deze optie raakt u tegelijkertijd de knoppen Spoelen en Vlekken/ Voorwas aan tot het indicatielampje van knop Extra Spoelen **aan-/uitgaat**.

### 10.5 Soft Plus

Kies de optie Soft Plus om de verdeling van de wasverzachter te optimaliseren en de zachtheid van de was te verbeteren.

Dit wordt aanbevolen als u de wasverzachter gebruikt.



Deze optie verlengt de duur van het programma enigszins.

Om deze optie te **activeren/deactiveren** raakt u de knop Temperatuur en de knop Centrifugeren tegelijkertijd aan tot het controlelampje  boven het controlelampje  **aan of uit gaat**.

## 11. VOORDAT U HET APPARAAT VOOR DE EERSTE KEER GEBRUIKT



Tijdens de installatie of voordat u het apparaat voor het eerst gebruikt, kunt u wat water in het apparaat waarnemen. Dit is restwater dat in het apparaat is achtergebleven nadat in de fabriek een volledige functietest werd uitgevoerd om te garanderen dat het apparaat in perfect functionerende staat aan de klant wordt geleverd en is geen reden voor ongerustheid.

1. Zorg ervoor dat alle transportbouten uit het apparaat zijn verwijderd.

2. Zorg ervoor dat er stroom aanwezig is er dat de waterkraan openstaat.
3. Giet 2 liter water in het vakje voor het hoofdwasmiddel dat wordt aangegeven met .

Deze handeling activeert het afvoersysteem.

4. Giet een kleine hoeveelheid wasmiddel in het vak dat wordt aangegeven met .
  5. Stel het programma voor katoen in op de hoogste temperatuur zonder wasgoed in de trommel en start het programma.
- Dit verwijdert al het mogelijke vuil uit de trommel en de kuip.

## 12. DAGELIJKS GEBRUIK



### WAARSCHUWING!

Raadpleeg de hoofdstukken  
Veiligheid.

### 12.1 Het apparaat inschakelen

1. Steek de stekker in het stopcontact.
2. Draai de waterkraan open.
3. Druk een paar seconden op de knop Aan/Uit om het apparaat in te schakelen.

Er klinkt een korte toon (indien ingeschakeld). Het apparaat stelt automatisch een standaardprogramma voor. Het desbetreffende controlelampje gaat aan.

Het display geeft de maximale lading aan, de standaardtemperatuur, het standaard centrifugeertoerental, de faseaanduidingen die het programma heeft en de cyclusduur.

### 12.2 Wasgoed in de machine doen

1. Open de deur van het apparaat.
2. Schud de kleding goed, voordat u deze in het apparaat stopt.
3. Doe de was in de trommel, één item tegelijk.

Zorg ervoor dat u niet te veel was in de trommel plaatst.

4. Doe de deur stevig dicht.

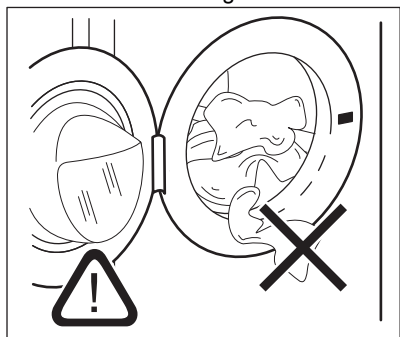

### LET OP!

Zorg ervoor dat er geen wasgoed tussen de deur blijft klemmen. Er kan waterlekage of beschadigd wasgoed ontstaan.



### LET OP!

Het wassen van hele vette of olieachtige vlekken kan schade aan de rubberen delen van de wasmachine veroorzaken.

### 12.3 Wasmiddel en additieven (wasverzachter, vlekkenmiddel) toevoegen

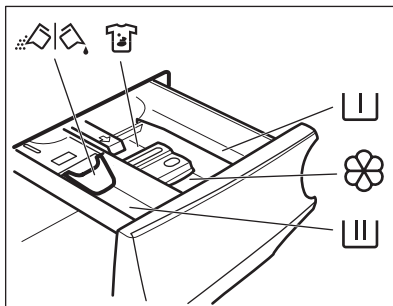

Vakje voor voorwasmiddel en weekprogramma.



Wasmiddelvakje voor wasfase.



Bakje voor vloeibare toevoegingen (wasverzachter, stijfjel).

#### MAX

Dit is het maximale niveau voor vloeibare toevoegingen.



Vakje voor vlekverwijderaar.



Klep voor waspoeder of vloeibaar wasmiddel.

- i** Volg altijd de instructies op die u op de verpakking van het wasmiddel aantreft. We raden u wel aan het maximaal aangegeven niveau niet te overschrijden (**MAX**). Deze hoeveelheid zal u echter de beste wasresultaten geven.

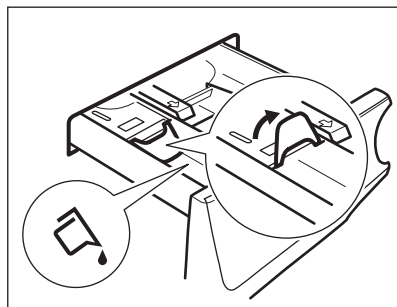

- i** Verwijder na de wascyclus indien vereist achtergebleven wasmiddel uit het wasmiddelvakje.

**i** **Met de klep in de stand OMLAAG:**

**12.4 De stand van de klep controleren**

1. Trek de wasmiddeldoseerlade uit tot deze niet meer verder kan.
2. Druk de hendel in om de lade uit te trekken.

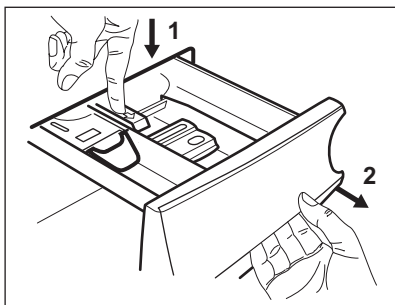

3. Draai de klep omhoog om poederwasmiddel te gebruiken.

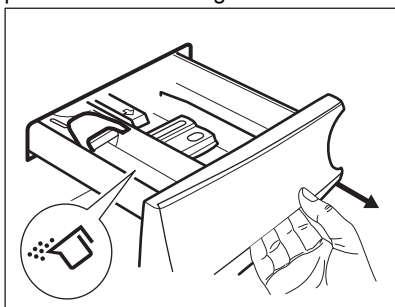

4. Draai de klep omlaag om vloeibaar wasmiddel te gebruiken.

- Gebruik geen gelatineachtige of dikke vloeibare wasmiddelen.
- Giet niet meer vloeibaar wasmiddel in het vakje dan de limiet op de klep.
- Stel de voorwasfase niet in.
- Stel de startuitstelfunctie niet in.

5. Meet het wasmiddel en wasverzachter af.
6. Sluit de wasmiddeldoseerlade voorzichtig.

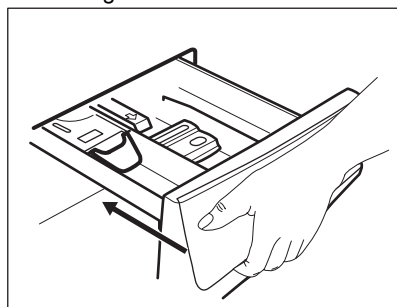

Zorg bij het sluiten van de lade dat de klep geen blokkering veroorzaakt.

**12.5 Een programma instellen**

1. Draai de programmaknop op het gewenste wasprogramma. Het bijbehorende controlelampje gaat branden.

Het controlelampje van de knop Start/Pauze knippert.

Het display toont de maximaal bepaalde lading voor het programma, de standaardtemperatuur, het standaard centrifugeertoerental, de wasfaseaanduidingen (indien aanwezig) en een indicatieve programmaduur.

2. Om de temperatuur en/of de centrifugesnelheid te wijzigen, raakt u de bijbehorende toetsen aan.
3. Stel indien gewenst een of meer opties in door de desbetreffende knoppen aan te raken. De bijhorende aanduidingen gaan vervolgens aan in het display en de aangegeven informatie wijzigt.



Als een keuze **niet mogelijk** is, gaat het controlelampje niet aan en klinkt er een geluidssignaal.

## 12.6 Een programma starten

Raak de Start/Pauze toets aan om het programma te starten.

Het bijbehorende indicatielampje stopt met knipperen en blijft branden.

Op het display begint het indicatielampje van de werkingsfase te knipperen.

Het programma start en de deur wordt vergrendeld. Op het display verschijnt het indicatielampje



De afvoerpomp gaat in werking kort voordat het apparaat zich met water vult.

## 12.7 Een programma starten met een uitgestelde start

1. Druk hier herhaaldelijk op totdat het display de gewenste uitsteltijd weergeeft. Het controlelampje gaat branden.
2. Druk op de knop Start/Pauze. Het aftellen van de uitgestelde start wordt op het display weergegeven. Als het aftelproces voltooid is, wordt het programma gestart.



De ProSense schatting begint nadat het aftellen is beëindigd.

## Het annuleren van de uitgestelde start als het afstellen is begonnen

De uitgestelde start annuleren:

1. Druk op de knop Start/Pauze om het apparaat te pauzeren. Het bijbehorende controlelampje knippert.
2. Druk herhaaldelijk op de knop Startuitstel totdat het display weergeeft.
3. Druk nogmaals op de toets Start/Pauze om het programma onmiddellijk te starten.

## Het wijzigen van de uitgestelde start als het afstellen is begonnen

De uitgestelde start wijzigen:

1. Druk op de knop Start/Pauze om het apparaat te pauzeren. Het bijbehorende indicatielampje knippert.
2. Druk herhaaldelijk op de toets Startuitstel totdat het display de gewenste uitsteltijd weergeeft.
3. Druk nogmaals op toets Start/Pauze om het aftellen opnieuw te laten beginnen.

## 12.8 De ProSense-ladingdetectie



De programmaduur in het display is van toepassing op een **middelmatige/grote lading**.

Nadat u de toets Start/Pauze aangeraakt hebt, gaat de aanduiding voor de maximaal bepaalde lading uit, knippert het controlelampje en begint ProSense met de detectie van de lading van het wasgoed:

1. Het toestel detecteert de lading in de eerste 30 seconden: de indicator **kg** en de tijdpuntjes flikkeren, de trommel draait kort.
2. Aan het einde van de ladingdetectie gaat de aanduiding **kg** uit en stoppen

de tijdstippen met knipperen. De programmaduur wordt overeenkomstig aangepast en kan worden verlengd of verkort. En na 30 seconden gaat de watertoevoer stromen.

In het geval er na de ladingdetectie **een overladen trommel** blijkt te zijn, zal het lampje **MAX** op het display knipperen:

In dit geval is het gedurende 30 seconden mogelijk het apparaat te pauzeren en de overtollige kledingstukken te verwijderen.

Raak, na eenmaal de overtollige kleding te hebben verwijderd, de toets Start/Pauze aan om het programma weer te starten. De fase ProSense kan tot driemaal toe worden herhaald (zie punt 1).

**Belangrijk!** Als de hoeveelheid wasgoed niet wordt verminderd, gaat het wasprogramma ondanks teveel lading toch van start. In dit geval kun je niet de beste wasresultaten verwachten.

**i** Circa 20 minuten na de start van het programma kan de programmaduur afhankelijk van de capaciteit van de wateropname van de stoffen weer worden aangepast.

**i** De ProSense-detectie wordt alleen uitgevoerd met volledige wasprogramma's (zonder gekozen overslafase).

**i** De ProSense is niet bij sommige programma's beschikbaar, zoals Wol/Zijde, programma's met korte cycli en zonder wasfase.

## 12.9 Programmafase-indicatielampjes

Als het programma start, knippert de aanduiding van de draaiende fase en de andere faseaanduidingen branden.

De was- of voorwasfase is bijv. bezig:



Als de fase is voltooid, stopt de bijhorende aanduiding met knipperen en gaat continu branden. De volgende aanduiding begint te knipperen.

De spoelfase is bijv. bezig:



Tijdens de wascyclus mengt het apparaat het wasmiddel, de vlekkenverwijderaar voor behandeling van kleding en/of de wasverzachter met water voordat het aan de trommel wordt toegevoegd; de aanduiding  verschijnt en verdwijnt op het display overeenkomstig de verschillende programmafases (de pijlen kunnen ook knipperen).

Indien u de Plus Steam kiest, gaan de stoomfaseaanduidingen branden.

De stoomfase is bezig:



De antikreukfase is bezig:



## 12.10 Een programma onderbreken en de opties wijzigen

U kunt als er een programma bezig is **maar een paar** opties wijzigen:

1. Druk op de knop Start/Pauze . Het bijbehorende indicatielampje knippert.
2. Wijzig de opties. De weergegeven informatie in het display wijzigt overeenkomstig.
3. Druk nogmaals op de toets Start/Pauze .

Het wasprogramma gaat verder.

## 12.11 Een actief programma stoppen

1. Druk op de knop Aan/Uit om het programma te annuleren en om het apparaat uit te schakelen.
2. Druk opnieuw op de Aan/Uit -knop om het apparaat aan te zetten.

U kunt nu een nieuw wasprogramma kiezen.



Als de ProSense -fase al voltooid is en de machine al met water gevuld wordt, begint het nieuwe programma **zonder herhaling van de ProSense fase**. Het water en wasmiddel worden niet weggepompt om verspilling te voorkomen. De display toont de maximumduur van het programma en werkt dit 20 minuten na de start van het nieuwe programma bij.

## 12.12 Openen van de deur - kledingstukken toevoegen

Als een programma of het startuitletstel in werking is, is de deur van de wasmachine vergrendeld.



Als de temperatuur en het waterniveau in de trommel te hoog zijn en/of de trommel nog draait, kunt u de deur niet openen.

1. Druk op de knop Start/Pauze . Op het display gaat het indicatielampje van de deurvergrendeling uit.
2. Open de deur van het apparaat. Indien nodig kunt u items toevoegen of uitnemen.
3. Sluit de deur en druk op de toets Start/Pauze .

Het programma of startuitletstel gaat verder.

4. De deur kan worden geopend als het programma is voltooid of stel centrifugeren- of drainage-programma/optie en druk op de knop Start/Pauze .

## 12.13 Einde van het programma

Wanneer het programma is voltooid, stopt het apparaat automatisch. De geluidssignalen weerklinken (als ze actief zijn).

In het display gaan alle wasfaseaanduidingen continu branden en toont de tijdzone

Het lampje van Start/Pauze toets gaat uit.

Het deur ontgrendelt en de aanduiding

1. Druk op de Aan/Uit -knop om het apparaat uit te zetten.

Vijf minuten na afloop van het programma schakelt energiebesparingsfunctie het apparaat automatisch uit.



Als u het apparaat weer inschakelt, wordt het einde van het als laatste gekozen programma in het display weergegeven. Draai aan de programmaknop om een nieuwe cyclus in te stellen.



2. Haal het wasgoed uit het apparaat.
3. Zorg ervoor dat de trommel leeg is.
4. Laat de deur en het wasmiddeldoseerbakje iets open staan om de vorming van schimmel en onaangename luchtjes te voorkomen.
5. Draai de waterkraan dicht.



## 12.14 Laat het water weglopen na afloop van de cyclus

Indien u een programma heeft gekozen of een optie die het water van de laatste spoelbeurt niet wegpompt, wordt het programma voltooid, maar:

- Het display toont de aanduiding , de optieaanduiding
  - De trommel draait nog regelmatig om kreukvorming van het wasgoed te voorkomen.
  - De deur blijft vergrendeld.
  - U moet het water afvoeren om de deur te kunnen openen:
1. Raak indien nodig de toets Centrifugeren aan om het

centrifugeertoerental dat door het apparaat wordt voorgesteld te verlagen.

2. Druk op de knop Start/Pauze :
  - Indien u  heeft ingesteld, pompt het apparaat het water weg en gaat centrifugeren.
  - Indien u  heeft ingesteld, pompt het apparaat alleen het water weg.

De optieaanduiding  of  gaat uit, terwijl de aanduiding  knippert en dan uitgaat.

3. Als het programma is voltooid, gaat het deurvergrendelingsymbool  uit en kunt u de deur openen.
4. Druk een paar seconden op de knop Aan/Uit om het apparaat uit te schakelen.

 Het apparaat zal hoe dan ook het water na circa 18 uur automatisch uit het apparaat wegpompen.

- Het apparaat is 5 minuten voordat u op de knop Start/Pauze drukt, niet gebruikt. Druk opnieuw op de toets Aan/Uit om het apparaat in te schakelen.
- 5 minuten na afloop van het wasprogramma Druk opnieuw op de toets Aan/Uit om het apparaat in te schakelen. De tijd van het laatst ingestelde programma wordt weergegeven op het display. Draai aan de programmaknop om een nieuwe cyclus in te stellen.

 Als u een programma of optie instelt die eindigt met water in de trommel, wordt het apparaat **niet gedeactiveerd** door de stand-by-functie om u eraan te herinneren het water weg te pompen.

## 12.15 Stand-by-optie

De stand-by-functie schakelt het apparaat automatisch uit om stroom te besparen als:

# 13. AANWIJZINGEN EN TIPS



**WAARSCHUWING!**  
Raadpleeg de hoofdstukken Veiligheid.

## 13.1 Voor u het wasgoed in de trommel doet

- Verdeel het wasgoed in: wit, gekleurd, synthetisch, fijne was en wol.
- Volg de wasinstructies die u op de waslabels van het wasgoed vindt.
- Was witte en bonte artikelen niet samen.
- Sommige bonte items kunnen verkleuren met de eerste wasbeurt. We raden je aan ze apart te wassen voor de eerste paar keren.
- Draai meerlagige stoffen, wollen en kleding met opdrukken binnenstebuiten.
- Behandel hardnekkige vlekken voor.
- Was hardnekkige vlekken met een speciaal wasmiddel.
- Wees voorzichtig met gordijnen. Verwijder de haken of stop de gordijnen in een waszak of kussensloop.
- Een zeer kleine lading kan problemen veroorzaken bij de centrifugefase die leiden tot overmatige trillingen. Als dit voorkomt:
  - a. onderbreek het programma en open de deur (raadpleeg hoofdstuk 'Dagelijks gebruik');
  - b. herverdeel de lading met de hand zodat de items gelijkmatig over de trommel zijn verdeeld;
  - c. druk op de toets Start/Pauze. De centrifugeerfase gaat door.
- Knoop kussenslopen dicht, sluit ritsen, haakjes en drukknopen. Bind

riemen, koorden, veters, linten en andere losse elementen vast.

- Was geen wasgoed zonder zomen of met scheuren. Gebruik een waszakje om kleine items te wassen (bijv. beugelb's, riemen, panty's, veters, linten, etc.).

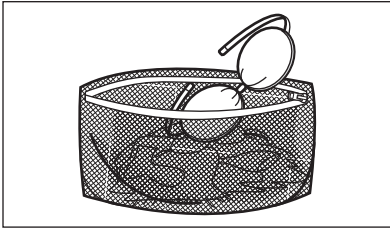

- Maak de zakken leeg en vouw de artikelen open.

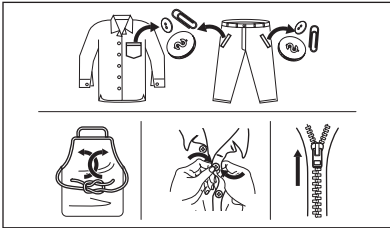

### 13.2 Hardnekkige vlekken

Voor sommige vlekken is water en wasmiddel niet voldoende.

We raden u aan om deze vlekken te behandelen voordat u deze artikelen in de machine stopt.

Er zijn speciale vlekkenverwijderaars verkrijgbaar. Gebruik een speciale vlekkenverwijderaar die geschikt is voor het type vlek en stof.

Spuit geen vlekkenverwijderaar op kledingstukken in de buurt van het apparaat, omdat het corrosief is voor de plastic onderdelen.



### 13.3 Type en hoeveelheid wasmiddel

De keuze van het wasmiddel en het gebruik van de juiste hoeveelheden beïnvloedt niet alleen uw wasprestaties, maar helpt ook om verspilling te voorkomen en het milieu te beschermen:

- Gebruik uitsluitend wasmiddelen en andere middelen die speciaal bedoeld zijn voor wasmachines. Volg eerst deze algemene regels:
  - waspoeder voor alle soorten weefsels, met uitzondering van fijne was. Kies bij voorkeur voor waspoeder met bleekmiddel voor witte was en hygiënisch wassen,
  - vloeibare wasmiddelen, voor wasprogramma's op lage temperatuur (max. 60 °C) voor alle weefselsoorten of speciale middelen voor wollen artikelen.
- De keuze en hoeveelheid wasmiddel zal afhangen van: type stof (delicaat, wollen, katoen, enz.), de kleur van de kleding, de grootte van de lading, de mate van vervuiling, wastemperatuur en hardheid van het gebruikte water.
- Volg de aanwijzingen op de verpakking van het wasmiddel of de andere toevoegingen zonder het aangegeven maximumniveau (**MAX**) te overschrijden.
- Vermeng geen verschillende soorten wasmiddel met elkaar.
- Gebruik minder wasmiddel als:
  - u een kleine lading wast,
  - het wasgoed licht vervuild is,
  - er grote hoeveelheden schuim zijn tijdens het wassen.
- Bij het gebruik van wasmiddeltabletten of -pods, plaatst u ze altijd in de trommel, niet in het wasmiddeldoseerbakje.

#### Onvoldoende wasmiddel kan leiden tot de volgende dingen:

- onbevredigende wasresultaten,
- het wasgoed dat grijs wordt,
- vettige kleding,
- schimmel in het apparaat.

#### Overmatig wasmiddel kan leiden tot de volgende dingen:

- schuimen,
- verminderd waseffect,



- ontoereikend spoelen,
- een grotere impact op het milieu.

### 13.4 Ecologische tips

Om water en energie te besparen en om het milieu te helpen beschermen, raden wij u aan om de volgende tips ter harte te nemen:

- **Normaal vuile was** kan **zonder voorwas** worden gewassen om wasmiddel, water en tijd te besparen (ook het milieu wordt zo beschermd!)
- Door het apparaat te laden tot de **maximale capaciteit die voor elk programma is aangegeven, wordt het energie- en waterverbruik verminderd.**
- Met de juiste voorbehandeling kunnen vlekken en beperkte vervuiling worden verwijderd; het wasgoed kan vervolgens op een lagere temperatuur worden gewassen.
- Om de juiste hoeveelheid wasmiddel te gebruiken, raadpleegt u de hoeveelheid voorgesteld door de producent van het wasmiddel en

controleert u de waterhardheid van uw huishoudelijk systeem. Zie "Waterhardheid".

- Stel de **maximaal mogelijke centrifugeersnelheid** in voor het geselecteerde wasprogramma **voordat u uw was droogt in een wasdroger**. Dit bespaart energie tijdens het drogen!

### 13.5 Waterhardheid

Als de waterhardheid in uw gebied hoog of gemiddeld is, raden we u het gebruik van waterverzachter voor wasautomaten aan. In gebieden waar de waterhardheid zacht is, is het gebruik van een waterverzachter niet nodig.

Neem contact op met het plaatselijke waterleidingbedrijf voor de waterhardheid in uw gebied.

Gebruik de juiste hoeveelheid van de waterontharder. Volg altijd de instructies die u vindt op de verpakking van het product.

## 14. ONDERHOUD EN REINIGING



### WAARSCHUWING!

Raadpleeg de hoofdstukken Veiligheid.

### 14.1 Schema periodieke reiniging

**Periodieke reiniging helpt de levensduur van uw apparaat te verlengen.**

Houd na elke cyclus de deur en de wasmiddeldispenser een beetje op een kier om luchtcirculatie te krijgen en de vochtigheid in het apparaat te drogen: dit voorkomt schimmels en geurtjes.

Als het apparaat lange tijd niet wordt gebruikt: sluit de waterkraan en trek de stekker uit het stopcontact.

Indicatief schema periodieke reiniging:

Ontkalken	Twee keer per jaar
-----------	--------------------

Onderhoudswasbeurt	Eenmaal ter maand
Deurafdichting reinigen	Iedere twee maanden
Trommel reinigen	Iedere twee maanden
Wasmiddeldoseerbakje reinigen	Iedere twee maanden
De filter van de afvoerpomp reinigen	Twee keer per jaar
De filter van de toevoerslang en de klepfilter reinigen	Twee keer per jaar

In de volgende paragrafen wordt uitgelegd hoe u elk onderdeel moet reinigen.

## 14.2 Vreemde voorwerpen verwijderen

- i** Zorg ervoor dat de zakken leeg zijn en dat alle losse elementen zijn vastgebonden voordat u uw cyclus uitvoert. Raadpleeg 'De waslading' in 'Aanwijzingen en tips'.

Verwijder alle vreemde voorwerpen (zoals metalen clip, knoppen, munten, enz.) die u kunt vinden in de deurafdichting, de filters en de trommel. Raadpleeg de paragrafen 'Deurafdichting met dubbele lip', 'De trommel reinigen', 'De afvoerpomp reinigen' en 'De filter van de toevoerslang en de klepfilter reinigen'. Neem indien nodig contact op met een erkend servicecentrum.

## 14.3 Buitenkant reinigen

Het apparaat alleen schoonmaken met milde zeep en warm water. Maak alle oppervlakken volledig droog.

Gebruik geen schuursponsjes of krassend materiaal.



**LET OP!**  
Gebruik geen alcohol, oplosmiddelen of chemische producten.



**LET OP!**  
Reinig de metalen oppervlakken niet met een reinigingsmiddel op chloorbasis.

## 14.4 Ontkalken

- i** Als de waterhardheid in uw gebied hoog of gemiddeld is, raden we u het gebruik van waterontharder voor wasautomaten aan.

Controleer de trommel regelmatig op kalkaanslag.

De normale wasmiddelen bevatten al wateronthardende middelen, maar we raden aan af en toe een cyclus te draaien met een lege trommel en een ontkalkingsproduct.



Volg altijd de instructies die u vindt op de verpakking van het product.

## 14.5 Onderhoudswasbeurt

Bij herhaaldelijke en voortdurend gebruik van programma's bij lage temperaturen kunnen er wasmiddelresten en pluizen achterblijven en kan er bacteriëngroei in de trommel en de kuip ontstaan. Dit kan slechte geurtjes en meeldauw veroorzaken.

Draai om deze resten te verwijderen en de binnenkant van het apparaat hygiënisch te reinigen regelmatig een onderhoudswasbeurt (minstens eenmaal per maand):

1. Haal al het wasgoed uit de trommel.
2. Draai een katoenprogramma op de hoogste temperatuur met een geringe hoeveelheid waspoeder of draai, indien beschikbaar het programma Machine clean.

## 14.6 Deurrubber

Dit apparaat is ontworpen met een **zelfreinigend afvoersysteem**, waardoor lichte pluizvezels die van de kleding vallen met het water kunnen worden afgevoerd. Controleer regelmatig de afdichting. Munten, knoppen en andere kleine voorwerpen kunnen aan het einde van de cyclus worden teruggevonden.

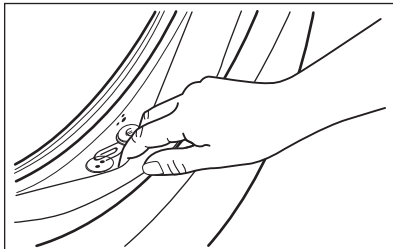

Maak schoon indien nodig met een ammoniakmiddel zonder het oppervlak van de afdichting te bekrassen.



Volg altijd de instructies die u vindt op de verpakking van het product.

## 14.7 De trommel reinigen

Controleer de trommel regelmatig om ongewenste aanslag te voorkomen. Roestaanslag in de trommel kan voorkomen vanwege roestende vreemde voorwerpen in de was of door leidingwater dat ijzer bevat.

Reinig de trommel met speciale producten voor roestvrij staal.

- i** Volg altijd de instructies die u op de verpakking van het product vindt. Maak de trommel niet schoon met zure ontkalkingsmiddelen of met schuurmiddelen die chloor, ijzer of staal bevatten.

Voor een grondige reiniging:

1. Reinig de trommel met speciale producten voor roestvrij staal.

- i** Volg altijd de instructies die u op de verpakking van het product vindt.

2. Draai een kort katoenprogramma op een hoge temperatuur met een lege trommel en een kleine hoeveelheid waspoeder of, indien beschikbaar, draait u het Machine clean - programma.

## 14.8 Het wasmiddeldoseerbakje reinigen

Om mogelijke afzetting van opgedroogd wasmiddel of geklonterde wasverzachter en/of schimmelvorming in de wasmiddellade te voorkomen dient u af en toe de volgende reinigingsprocedure uit te voeren:

1. Open de lade. Duw de pal zoals aangegeven in de afbeelding naar beneden en trek de lade uit.

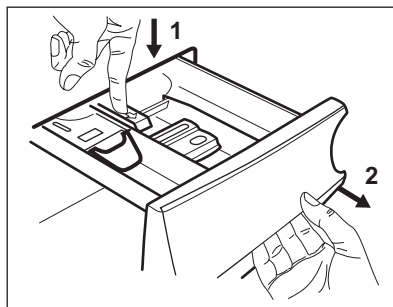

2. Verwijder het bovenste deel van het additievencompartiment om reiniging te vergemakkelijken. Zorg ervoor dat achtergebleven wasmiddel volledig is verwijderd uit het bovenste en onderste gedeelte van de holte. Gebruik een klein borsteltje om de holte te reinigen.

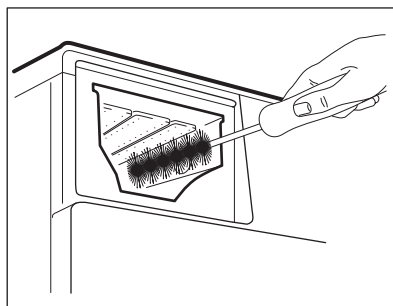
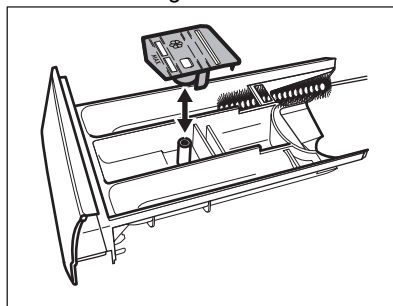

3. Spoel de wasmiddellade uit onder stromend warm water om eventuele sporen van opgehoopt wasmiddel te verwijderen. Plaats het bovenste gedeelte na reiniging terug op zijn plek.
4. Plaats de wasmiddellade in de geleiders en sluit de lade. Draai het spoelprogramma zonder kleding in de trommel.

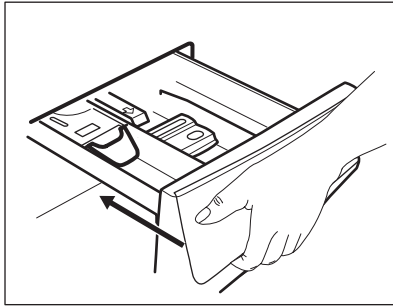

## 14.9 Maak de afvoerpomp schoon



### WAARSCHUWING!

Haal de netstekker uit het stopcontact.



Controleer het filter van de afvoerpomp regelmatig en houd het schoon.

Reinig de afvoerpomp wanneer:

- Het apparaat pompt geen water weg.
- de trommel niet ronddraait.
- het apparaat een ongebruikelijk geluid maakt door een blokkade in de afvoerpomp.
- Op het display verschijnt de alarmcode **E20**.



### WAARSCHUWING!

- Verwijder het filter niet als het apparaat in gebruik is.
- Reinig de pomp niet zolang het water in de machine heet is. Wacht tot het water is afgekoeld

Voor reiniging van de pomp gaat u als volgt te werk:

1. Open het pompdeksel.

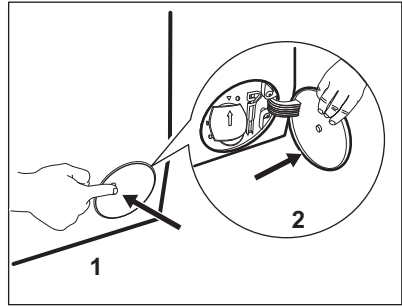

2. Plaats een geschikte bak onder de afvoerpompopening om het afgepompte water op te vangen.
3. Open de afvoerklep naar beneden. Houd altijd een oude doek bij de hand om het eventueel gemorste water te kunnen opvegen als u het filter verwijdert.

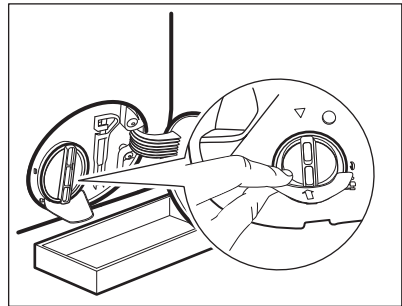

4. Draai het filter 180 graden naar links om het te openen, zonder verwijdering. Laat het water wegstromen.

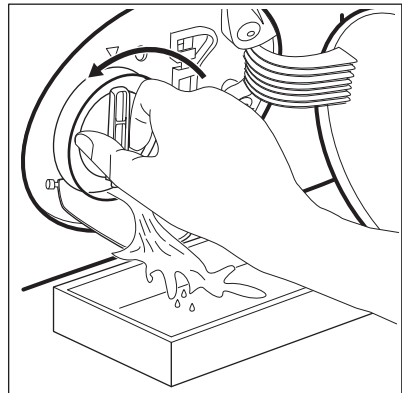

5. Als de bak vol is met water, draait u het filter terug en leegt u de bak.

6. Herhaal stappen 4 en 5 totdat er geen water meer uitloopt.
7. Draai het filter naar links om het te verwijderen.

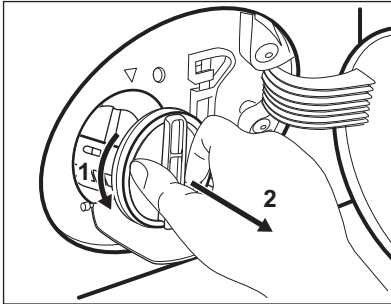

8. Verwijder indien noodzakelijk pluizen en andere voorwerpen uit de filterholte.
9. Verzekert u ervan dat de pompwaaier onbelemmerd kan ronddraaien. Als hij niet roteert: neem contact op met een erkend servicecentrum.

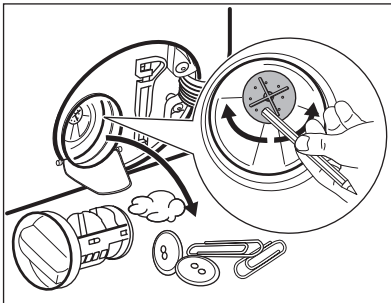

10. Reinigt het filter onder de waterkraan.

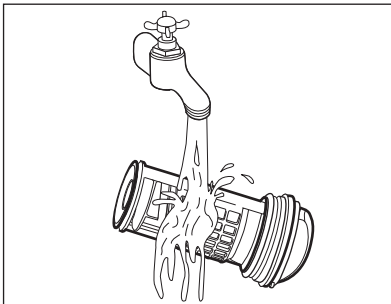

11. Zet het filter terug in de speciaal geleidingen door hem met de klok mee te draaien. Zorg ervoor dat u het filter goed vastdraait om lekkage te voorkomen.

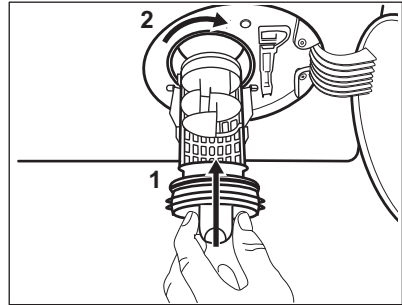

12. Sluit het pompdeksel.

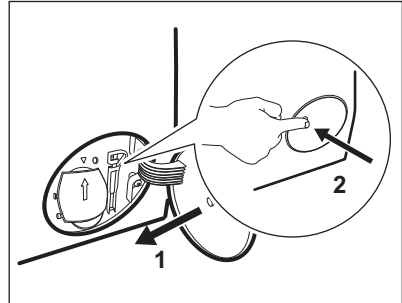

Als u het water afvoert met de noodafvoerprocedure, dient u het afvoersysteem opnieuw te activeren:

- a. Giet 2 liter water in het vakje voor het hoofdwasmiddel van de wasmiddeldoseerbakje.
- b. Start het programma om water af te voeren.

## 14.10 Het filter van de toevoerslang en het klepfilter reinigen

Het wordt aanbevolen beide filters van de toevoerslang en -klep geregeld te reinigen ter verwijdering van aanslag dat met de tijd opgehoopt:

1. Verwijder de toevoerslang van de kraan en reinigt het filter.

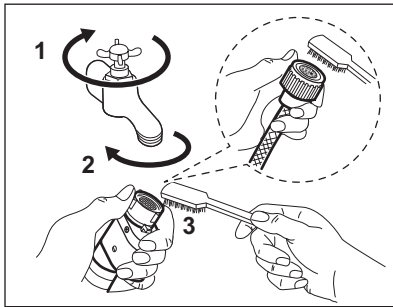

2. Verwijder de toevoerslang van het apparaat door de ringmoer los te draaien.

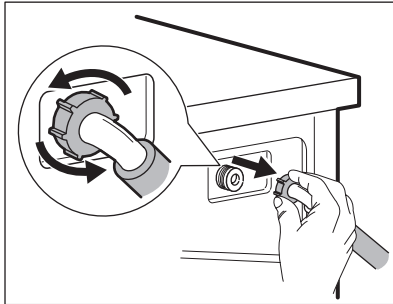

3. Reinig het klepfilter aan de achterzijde van het apparaat met een tandenborstel.

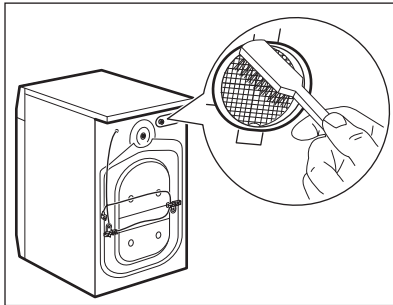

4. Draai de slang bij het weer aansluiten op het apparaat naar links of rechts (niet in verticale positie) afhankelijk van de positie van uw waterkraan.

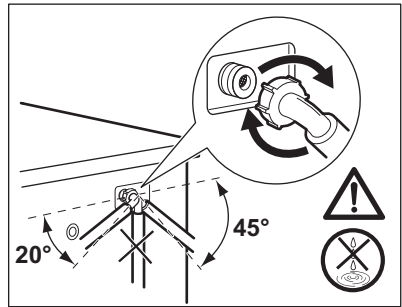

## 14.11 Noodafvoer

Als het apparaat het water niet kan wegpompen, voert u dezelfde procedure uit zoals beschreven in de paragraaf 'Reinigen van de afvoerpomp'. Maak de pomp zo nodig schoon.

Als u het water met de noodafvoerprocedure afvoert, dient u het afvoersysteem opnieuw te activeren:

1. Giet 2 liter water in het vakje voor het hoofdwasmiddel van de wasmiddeldoseerbakje.
2. Start het programma om het water weg te pompen.

## 14.12 Voorzorgsmaatregelen bij vorst

Als het apparaat is geïnstalleerd op een plek waar de temperatuur 0°C of daaronder kan bereiken, dan dient u het resterende water uit de afvoerslang en de afvoerpomp te verwijderen.

1. Trek de stekker uit het stopcontact.
2. Draai de waterkraan dicht.
3. Plaats de twee uiteinden van de toevoerslang in een bak en laat het water uit de slang stromen.
4. Leeg de afvoerpomp. Raadpleeg de noodafvoerprocedure.
5. Als de afvoerpomp leeg is, installeert u de toevoerslang opnieuw.



**WAARSCHUWING!**  
 Zorg ervoor dat de temperatuur hoger is dan 0°C voordat u het apparaat opnieuw gebruikt. De fabrikant is niet verantwoordelijk voor schade die door lage temperaturen is veroorzaakt.

## 15. PROBLEEMOPLOSSING



**WAARSCHUWING!**  
 Raadpleeg de hoofdstukken Veiligheid.

### 15.1 Alarmcodes en mogelijke storingen

Het apparaat start niet of stopt tijdens de werking. Probeer eerst het probleem zelf op te lossen (zie tabellen).



**WAARSCHUWING!**  
 Voordat je controles uitvoert, moet je de stekker uit het stopcontact trekken.

**Bij enkele problemen geeft het display een alarmcode weer en kan de Start/Pauze -knop continu knipperen:**

Probleem	Mogelijke oplossing
<p><b>E 10</b>                      Het apparaat wordt niet goed gevuld met water.</p>	<ul style="list-style-type: none"> <li>• Controleer of de waterkraan geopend is.</li> <li>• Controleer of de druk van de watervoorziening niet te laag is. Neem voor deze informatie contact op met je plaatselijke waterleidingbedrijf.</li> <li>• Controleer of de waterkraan niet verstopt is.</li> <li>• Controleer of er geen knikken, beschadigingen of bochten in de watertoevoerslang aanwezig zijn.</li> <li>• Zorg ervoor dat de aansluiting van de watertoevoerslang correct is.</li> <li>• Zorg ervoor dat het filter van de toevoerslang en het filter van de klep niet verstopt zijn. Raadpleeg 'Onderhoud en reiniging'.</li> </ul>
<p><b>E 20</b>                      De machine pompt geen water weg.</p>	<ul style="list-style-type: none"> <li>• Controleer of de gootsteenafvoer niet verstopt is.</li> <li>• Controleer of de afvoerslang geen knikken of bochten heeft.</li> <li>• Zorg ervoor dat het afvoerfilter niet verstopt is. Reinig het filter indien nodig. Raadpleeg 'Onderhoud en reiniging'.</li> <li>• Zorg ervoor dat de aansluiting van de afvoerslang correct is.</li> <li>• Stel het afvoerprogramma in als je een programma instelt zonder afvoerfase.</li> <li>• Stel het afvoerprogramma in als je een optie instelt die eindigt met water in de kuip.</li> </ul>

<b>E40</b> De deur is open of niet goed gesloten.	<ul style="list-style-type: none"> <li>Controleer of de deur goed gesloten is.</li> </ul>
<b>E91</b> Interne fout. Geen communicatie tussen de elektronische elementen van het apparaat.	<ul style="list-style-type: none"> <li>Het programma werd niet juist voltooid of het apparaat is te vroeg gestopt. Schakel het apparaat uit en weer aan.</li> <li>Als de alarmcode weer wordt weergegeven, neem je contact op met een erkende servicedienst.</li> </ul>
<b>E90</b> De stroomtoevoer is niet stabiel.	<ul style="list-style-type: none"> <li>Wacht totdat de stroomtoevoer stabiel is.</li> </ul>
<b>EFO</b> De anti-overstromingsbeveiliging is ingeschakeld.	<ul style="list-style-type: none"> <li>Koppel het apparaat los en draai de waterkraan dicht. Neem contact op met de erkende servicedienst.</li> </ul>

Als de display andere alarmcodes aangeeft, schakel je het apparaat uit en weer in. Als het probleem aanhoudt, neem je contact op met de erkende servicedienst.

Raadpleeg onderstaande tabel voor mogelijke oplossingen in geval van een ander probleem met de wasmachine.

Probleem	Mogelijke oplossing
Het programma start niet.	<ul style="list-style-type: none"> <li>Controleer of de stekker is aangesloten op het stopcontact.</li> <li>Controleer of de deur van het apparaat gesloten is.</li> <li>Controleer of er geen beschadigde zekering in het zekeringkastje is.</li> <li>Verzeker je ervan dat Start/Pauze bediend is.</li> <li>Als de optie voor uitgestelde start ingesteld is, annuleer je de instelling of wacht je tot het aftellen voorbij is.</li> <li>Schakel de kinderbeveiliging uit, als deze actief is.</li> <li>Controleer de stand van de knop op het gekozen programma.</li> </ul>
Het apparaat wordt met water gevuld, maar dat wordt onmiddellijk afgetapt.	<ul style="list-style-type: none"> <li>Zorg ervoor dat de afvoerslang zich in de juiste positie bevindt. De slang kan te laag hangen. Raadpleeg 'Montage-instructies'.</li> </ul>
De centrifugeerfase werkt niet of de wasfase duurt langer dan normaal.	<ul style="list-style-type: none"> <li>Stel het centrifugeprogramma in.</li> <li>Zorg ervoor dat het afvoerfilter niet verstopt is. Reinig het filter indien nodig. Raadpleeg 'Onderhoud en reiniging'.</li> <li>Pas de kleding in de kuip handmatig aan en start de centrifugeerfase opnieuw. Dit probleem kan worden veroorzaakt door problemen met de balans.</li> </ul>



Probleem	Mogelijke oplossing
Er is water op de vloer.	<ul style="list-style-type: none"> <li>• Verzekeer je ervan dat de koppelingen van de waterslangen stevig vastzitten en dat er geen waterlekkage is.</li> <li>• Verzekeer je ervan dat de watertoevoerslang en de afvoerslang niet beschadigd zijn.</li> <li>• Zorg ervoor dat je het juiste wasmiddel en in de juiste hoeveelheid gebruikt.</li> </ul>
Je kunt de deur van het apparaat niet openen.	<ul style="list-style-type: none"> <li>• Verzekeer je ervan dat er geen wasprogramma is gekozen dat eindigt met water in de trommel.</li> <li>• Verzekeer je ervan dat het afwasprogramma is afgelopen.</li> <li>• Stel het afvoerprogramma of het centrifugeprogramma in als er water in de trommel zit.</li> <li>• Verzekeer je ervan dat het apparaat elektriciteit krijgt.</li> <li>• Dit probleem kan worden veroorzaakt door een storing in het apparaat. Neem contact op met de erkende servicedienst. Als je de deur moet openen, lees je zorgvuldig 'Nooddeuropening'.</li> </ul>
De machine maakt abnormale geluiden en trilt.	<ul style="list-style-type: none"> <li>• Verzekeer je ervan dat deze waterpas staat. Raadpleeg 'Montage-instructies'.</li> <li>• Verzekeer je ervan dat de verpakking en/of de transportbouten verwijderd zijn. Raadpleeg 'Montage-instructies'.</li> <li>• Voeg meer wasgoed toe aan de trommel. De lading is mogelijk te klein.</li> </ul>
De programmaduur neemt toe of af tijdens het draaien van het programma.	<ul style="list-style-type: none"> <li>• Het ProSense System kan de duur van het programma aanpassen aan het type en de hoeveelheid wasgoed. Zie 'Beladingsdetectie ProSense System' onder het hoofdstuk 'Dagelijks gebruik'.</li> </ul>
De wasresultaten zijn niet bevredigend.	<ul style="list-style-type: none"> <li>• Verhoog de hoeveelheid wasmiddel of gebruik een ander wasmiddel.</li> <li>• Gebruik speciale producten om hardnekkige vlekken te verwijderen voordat je het wasgoed wast.</li> <li>• Zorg ervoor dat je de juiste temperatuur instelt.</li> <li>• Verminder de wasgoedlading.</li> </ul>
Te veel schuim in de trommel tijdens de wascyclus.	<ul style="list-style-type: none"> <li>• Verminder de hoeveelheid wasmiddel.</li> </ul>
Na de wascyclus is er wat wasmiddel achtergebleven in de wasmiddellade.	<ul style="list-style-type: none"> <li>• Ga na of de klep zich in de juiste positie bevindt (OMHOOG voor waspoeder - OMLAAG voor vloeibaar wasmiddel).</li> <li>• Verzekeer je ervan dat je het wasmiddelvakje hebt gebruikt volgens de instructies in deze gebruiksaanwijzing.</li> </ul>

Schakel na de controle de machine in. Het programma wordt voortgezet vanaf het punt van onderbreking.  
 Als het probleem opnieuw optreedt, neem je contact op met een erkende servicedienst.  
 De contactgegevens van de servicedienst staan op het typeplaatje.

## 15.2 Nooddeuropening

In het geval van een stroomstoring of apparaatstoring blijft de deur van het apparaat vergrendeld. Het wasprogramma gaat verder als er weer stroom is. Als de deur door een storing vergrendeld blijft, is het mogelijk om de deur te openen met een noodontgrendeling.

Voor het openen van de deur:



**LET OP!**  
Gevaar voor brandwonden! Zorg ervoor dat de watertemperatuur niet te hoog is en dat het wasgoed niet heet is. Wacht indien nodig tot de watertemperatuur en het wasgoed zijn afgekoeld.



**LET OP!**  
Gevaar voor letsels! Zorg ervoor dat de trommel niet draait. Wacht indien nodig tot de trommel stopt met draaien.



Zorg ervoor dat het waterpeil in de trommel niet te hoog is. Voer indien nodig een noodafvoerprocedure uit (zie "Water afvoeren in een noodgeval" in het hoofdstuk "Onderhoud en reiniging").

Ga als volgt te werk om de deur te openen:

1. Druk op de knop Aan/Uit om het apparaat uit te schakelen.
2. Haal de netstekker uit het stopcontact.
3. Open de klep van de filter.
4. Trek de noodvergrendelingstrekker eenmaal naar beneden. Trek die nogmaals naar beneden, houd hem gespannen en open in de tussentijd de deur van het apparaat.

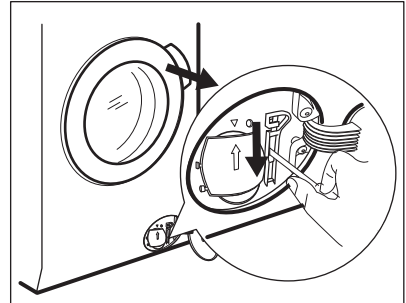

5. Haal het wasgoed uit de trommel en sluit de deur van het apparaat.
6. Sluit het klepje.

## 16. VERBRUIKSWAARDEN

### 16.1 Inleiding



Zie de link [www.theenergylabel.eu](http://www.theenergylabel.eu) voor gedetailleerde informatie over het energielabel.



De QR-code op het energielabel dat bij het apparaat wordt geleverd, biedt een weblink naar de informatie gerelateerd aan de prestaties van het apparaat in de EU-EPREL-database. Bewaar het energielabel ter referentie samen met de gebruikershandleiding en alle andere documenten die bij dit apparaat worden geleverd.

Het is ook mogelijk om dezelfde informatie in EPREL te vinden via de link <https://eprel.ec.europa.eu> en de modelnaam en het productnummer die u vindt op het typeplaatje van het apparaat. Raadpleeg het hoofdstuk 'Productbeschrijving' voor de positie van het typeplaatje.

## 16.2 Legenda

<b>kg</b>	Wasgoed.	<b>u:mm</b>	Programmaduur.
<b>kWh</b>	Energieverbruik.	<b>°C</b>	Temperatuur in de was.
<b>Liter</b>	WATERverbruik.	<b>rpm</b>	Centrifugeersnelheid.
<b>%</b>	Resterend vocht aan het einde van de centrifugeerfase. Hoe hoger de centrifugeersnelheid, hoe hoger het geluid en hoe lager het resterende vocht.		



Waarden en programmaduur kunnen verschillen afhankelijk van verschillende omstandigheden (bijv. kamertemperatuur, watertemperatuur en -druk, ladinggrootte en type wasgoed, voedingsspanning) en ook als u de standaardinstelling van een programma wijzigt.

## 16.3 In overeenstemming met Verordening van de Commissie (EU) 2019/2023

Eco 40-60 programma	kg	kWh	Liter	u:mm	%	°C	rpm <sup>1)</sup>
Volledige belading	10	0.980	62	3:50	53	39	1351
Halve belading	5	0.555	45	2:55	53	33	1351
Kwartbelading	2.5	0.175	39	2:25	54	23	1351

<sup>1)</sup> Maximale centrifugesnelheid.

## Stroomverbruik in verschillende modi

Uit (W)	Stand-by (W)	Uitgestelde start (W)
0.50	0.50	4.00

De tijd tot de Uit-/Stand-bymodus is maximaal 15 minuten.

## 16.4 Veelvoorkomende programma's



Deze waarden zijn slechts indicatief.

Programma	kg	kWh	Liter	u:mm	%	°C	rpm <sup>1)</sup>
Katoen <sup>2)</sup> 95 °C	10	3.15	90	3:50	52	85	1400
Katoen 60 °C	10	2.20	85	3:30	52	55	1400
Katoen 20 <sup>3)</sup> 20 °C	10	0.45	85	2:55	52	20	1400
Synthetica 40 °C	4	0.80	50	2:25	35	40	1200
Fijne was <sup>4)</sup> 30 °C	2	0.30	45	1:10	35	30	1200
Wol 30 °C	2	0.25	65	1:05	30	30	1200

1) Referentie-indicator van de centrifugeersnelheid.

2) Geschikt voor het wassen van zwaar vervuild textiel.

3) Geschikt voor het wassen van licht vervuild katoen.

4) Het werkt ook als een snelle wascyclus voor licht vervuild wasgoed.

# 17. SNELSTARTGIDS

## 17.1 Dagelijks gebruik

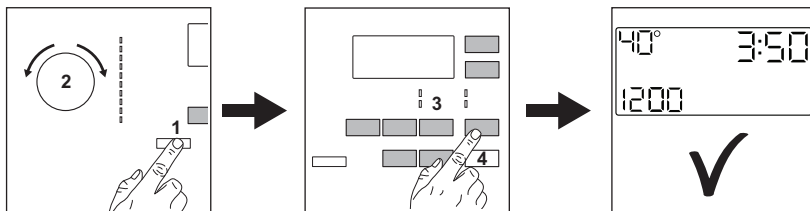

- Steek de stekker in het stopcontact.
- Draai de waterkraan open.
- Druk op de **Aan/Uit** toets om het apparaat aan te zetten (1).
- Draai de programmaknop om het gewenste wasprogramma in te stellen (2).
- Stel de gewenste opties in met de overeenkomstige tiptoetsen (3).
- Plaats het wasgoed in de trommel, één item tegelijk zonder overschrijding van de maximale voorgestelde lading. Sluit de deur en
- zorg ervoor dat er geen wasgoed tussen de deur blijft klemmen.
- Plaats het wasmiddel en andere behandelmiddelen in de juiste vakken van de wasmiddeldoseerbakje.
- Om het programma te starten, drukt u op de **Start/Pauze** -toets (4).
- Het apparaat start.
- Neem aan het einde van het programma het wasgoed er uit.
- Druk op de **Aan/Uit** -toets om het apparaat uit te zetten.

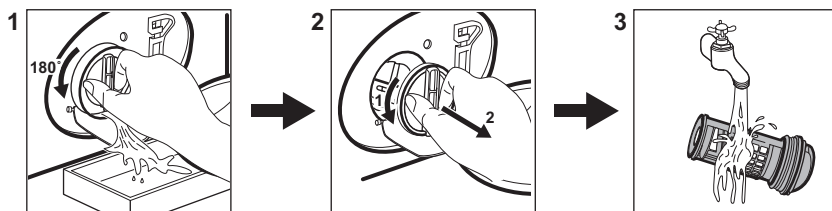

## 17.2 Reinigen van het filter van de afvoerpomp



Reinig het filter regelmatig en in het bijzonder als de alarmcode **E20** op het display verschijnt.

## 17.3 Programma's

Programma's	Belading	Productbeschrijving
Eco 40-60	10 kg	Wit en bont katoen. Normaal vervuilde kledingstukken.

Programma's	Belading	Productbeschrijving
<b>Katoen</b>	10 kg	Wit katoen en bont katoen.
<b>Synthetica</b>	4 kg	Synthetische of gemengde stoffen..
<b>Fijne was</b>	2 kg	Delicate stoffen zoals acryl, viscose en polyester.
 <b>Wol/Zijde</b>	2 kg	Machinewasbare wol, handwasbare wol en fijne was.
 <b>Stoom</b>	1 kg	Stoomprogramma voor katoen, synthetica en fijne kleding.
<b>ÖKOPower</b>	5 kg	<b>Katoen en kleurvaste synthetische items.</b> Volledig wasprogramma dat in slechts 59 minuten de dagelijks vervuilde was intensief wast en zorgt voor goede wasresultaten in een korte tijd.
<b>20 min. - 3 kg</b>	3 kg	Katoenen en synthetische kledingstukken, licht vervuild of slechts eenmaal gedragen.
 <b>Outdoor</b>	2 kg <sup>1)</sup> 1 kg <sup>2)</sup>	Moderne outdoorsportkleding.
<b>Machine clean</b>	-	Onderhoudscyclus voor reinigen van trommel.

1) Wasprogramma.

2) Wasprogramma en waterdichtheidsbehandeling.

## 18. MILIEUBESCHERMING

Recycleer de materialen met het symbool . Gooi de verpakking in een geschikte afvalcontainer om het te recyclen. Bescherm het milieu en de volksgezondheid en recycleer op een correcte manier het afval van elektrische en elektronische apparaten. Gooi

apparaten gemarkeerd met het symbool  niet weg met het huishoudelijk afval. Breng het product naar het milieustation bij u in de buurt of neem contact op met de gemeente.



[www.aeg.com/shop](http://www.aeg.com/shop)



157042031-A-202021



**AEG**