



GEBRUIKERSHANDLEIDING

DRAADLOZE SOUNDBAR

Lees deze handleiding zorgvuldig door voordat u uw set in gebruik neemt en bewaar het voor toekomstige naslag.

Model

DSP7 (DSP7, SPP5-W)

Beknopte handleiding voor de soundbar

Het product installeren en gebruiken

1 De soundbar op uw TV aansluiten via een optische kabel of een HDMI-kabel.

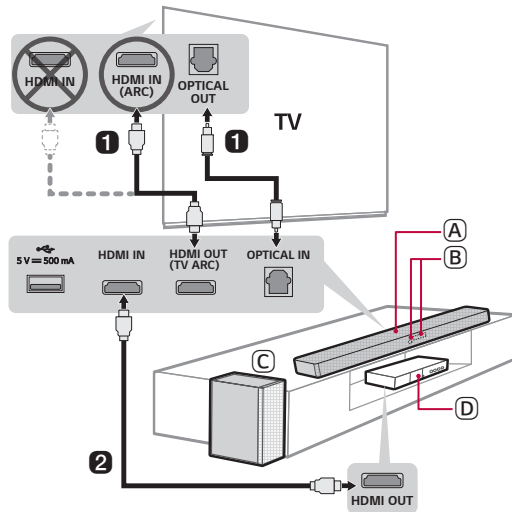

- (A) Soundbar
- (B) Ontvanger afstandsbediening / statusscherm

- (C) Draadloze subwoofer - Plaats deze in de buurt van de soundbar.
- (D) Extern apparaat - (Bluray-speler, spelconsole, enz.)

- 2 Als u een extern apparaat gebruikt (bijv. een bluray-speler, spelconsole, enz.), sluit de soundbar dan aan via een HDMI-kabel.
- 3 Sluit de voeding aan in deze volgorde: draadloze subwoofer → soundbar. Zet daarna de soundbar aan. Wanneer de verbinding met de soundbar automatisch tot stand wordt gebracht, zal de LED op de draadloze subwoofer groen gaan branden. (→ Zie "Het product aansluiten" op pagina 6.)

4 Het product gebruiken zonder uw TV (→ Zie "De TV aansluiten" op pagina 23.)

- 1 Druk herhaaldelijk op de knop **Funcctie**  tot "OPT/HDMI ARC" wordt weergegeven op het statusscherm.
- 2 Stel, in de instellingen van uw TV, de luidspreker in op [HDMI ARC], [Optisch], of [Externe luidspreker].
- 3 Als de TV juist op het product is aangesloten, zal "OPT" of "ARC" op het statusscherm worden weergegeven, met een geluidssignaal.

5 Het product met uw smartphone verbinden via Bluetooth (→ Zie "Verbinding maken via Bluetooth" op pagina 31.)



- 1 Tik op de knop **Instellingen**  op uw smartphone en selecteer  **Bluetooth**. Schakel de functie **Bluetooth** aan. (Uit > Aan)
- 2 Druk op de knop **Bluetooth koppelen** . Na enkele seconden zult u "BT READY" zien op het statusscherm.
- 3 Zoek en tik op het product op uw smartphone. Het product wordt weergegeven als "LG DSP7 (XX)".
- 4 Als het product met uw smartphone is verbonden via **Bluetooth**, kunt u het statusscherm zien veranderen van "PAIRED" → "Naam van het apparaat via Bluetooth verbonden" → "BT".

6 Verbinding maken met de LG Sound Bar-app (→ Zie "Verbinding maken met een smartphone via de LG Sound Bar-app" op pagina 34.)

- 1 Zoek de **LG Sound Bar-app** in Google Play of App Store en installeer de app op uw smartphone.
- 2 U kunt meer informatie bekijken betreffende het gebruik door [Help] te selecteren onder [Instelling].

De soundbar handmatig verbinden met de draadloze subwoofer (→ Zie “De draadloze subwoofer handmatig verbinden” op pagina 8.)

Als u een rode LED ziet op de achterkant van de draadloze subwoofer, betekent dit dat de soundbar niet is verbonden met de subwoofer. Sluit ze aan in deze volgorde als dit het geval is.

- ① Druk op de knop **Aan/uit**  op de soundbar om deze uit te schakelen.
- ② Druk op de knop **PAIRING** op de achterkant van de niet verbonden draadloze subwoofer. Controleer of de LED groen knippert.
 - Als u nog altijd een rode LED ziet op de achterkant van de draadloze subwoofer, druk dan opnieuw op de knop op de achterkant van de subwoofer en houd de knop ingedrukt.
- ③ Druk op de knop **Aan/uit**  op de soundbar om deze aan te schakelen.
- ④ Als de verbinding tot stand is gebracht, zult u een groene LED zien branden op de achterkant van de draadloze subwoofer.

Beknopte handleiding voor de soundbar

- 2 Het product installeren en gebruiken

Installeren

- 6 Het product aansluiten

Het product verkennen

- 13 Voorkant
- 14 Achterkant
- 15 De afstandsbediening verkennen

De TV aansluiten

- 23 Aansluiten via een optische kabel
- 25 Verbinding maken met LG Sound Sync (draadloos)
- 26 Aansluiten met een HDMI-kabel

Aansluiten op een extern apparaat

- 28 Aansluiten met een HDMI-kabel
- 30 Aansluiten via een optische kabel

Het product gebruiken als een audiosysteem

- 31 Verbinding maken via Bluetooth
- 34 Verbinding maken met een smartphone via de LG Sound Bar-app
- 36 Verbinding maken met een USB-opslagapparaat

Het product tegen de muur bevestigen

- 39 Het product tegen de muur bevestigen
- 41 Kabels schikken (Optioneel)

Veiligheidsvoorschriften

- 42 Veiligheid en regelgeving

Voor het melden van een slechte werking van het product

- 45 Probleemoplossing

Bijlage

- 48 Specificaties
- 50 Geregistreerde handelsmerken en licenties
- 51 Informatiebericht over Open Source-software
- 51 Het product behandelen

Installeren

Het product aansluiten

U kunt genieten van een rijker geluid door de soundbar met de draadloze subwoofer te verbinden.

De draadloze subwoofer automatisch verbinden

Na het voltooien van de installatie, zal de draadloze subwoofer automatisch met de soundbar worden verbonden. Verbind de soundbar met de draadloze subwoofer in deze volgorde.

- 1 Steek de voedingskabel in de draadloze subwoofer.
- 2 Steek de voedingskabel die op de draadloze subwoofer is aangesloten in een stopcontact.
- 3 Steek de voedingskabel in de AC-adapter.
- 4 Sluit de AC-adapterkabel aan op de **DC IN** (AC-adapteringang) aansluiting aan op de achterkant van het product.
- 5 Steek de voedingskabel van de AC-adapter in een stopcontact.

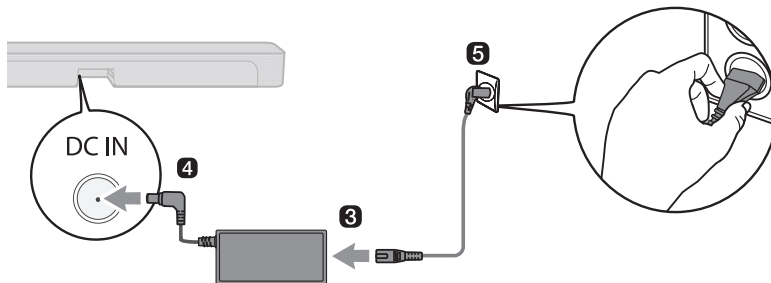
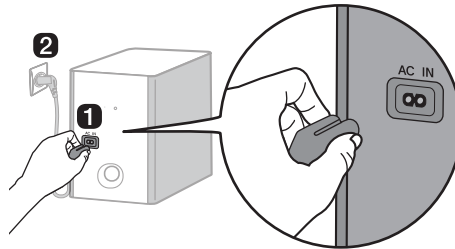

- 6 Als de verbinding automatisch tot stand werd gebracht, zult u de LED op de achterkant van de draadloze subwoofer groen zien branden.

- ✓ **Opmerking** • Gebruik alleen de meegeleverde AC-adapter. Andere AC-adapters gebruiken kan leiden tot een slechte werking en doet de productgarantie vervallen.

De verbinding met de LED op de achterkant van de draadloze subwoofer controleren

U kunt de verbindingstatus controleren aan de hand van de LED op de achterkant van de draadloze subwoofer.

| LED-kleur | Status |
|------------------|--|
| Groen knipperend | Verbinding wordt gemaakt |
| Groen | Verbonden |
| Rood | Slechte verbinding of de subwoofer staat in stand-by |
| Uit | Voedingskabel is niet aangesloten |

De draadloze subwoofer handmatig verbinden

Als u een rode LED ziet op de achterkant van de draadloze subwoofer, betekent dit dat de soundbar niet is verbonden met de subwoofer. Sluit ze aan in deze volgorde als dit het geval is.

- 1 Druk op de knop **Aan/uit** (⏻) op de soundbar om deze uit te schakelen.
- 2 Druk op de knop **Koppelen** op de achterkant van de draadloze subwoofer. Controleer of de LED op de achterkant van de subwoofer groen knippert. Als u nog altijd een rode LED ziet op de draadloze subwoofer, druk dan opnieuw op de knop op de achterkant van de subwoofer en houd de knop ingedrukt.

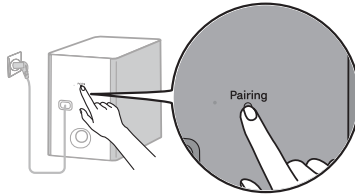

- 3 Druk op de knop **Aan/uit** (⏻) op de soundbar om deze aan te schakelen.
- 4 Als de verbinding tot stand werd gebracht, zult u de LED op de achterkant van de draadloze subwoofer groen zien branden.

- ✓ **Opmerking**
- Installeer de soundbar zo dicht mogelijk bij de draadloze subwoofer. Hoe korter de afstand tussen de soundbar en de draadloze subwoofer, hoe beter de geluidskwaliteit.
 - Zorg ervoor dat er geen voorwerpen tussen de soundbar en de draadloze subwoofer staan.
 - Bewaar een afstand van minimaal 1 m tussen de soundbar of de draadloze subwoofer en apparaten in de omgeving die sterke elektromagnetische straling genereren (bijv. draadloze routers, microgolfovens, enz.) om draadloze storing te vermijden.

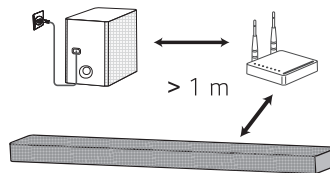

Surroundsound instellen

Met de functie surroundsound kunt u onderdompelend 3D-geluid, dat wordt geproduceerd door meerdere audiokanalen, door de luidsprekers horen, ongeacht de kwaliteit van de kanalen en de origineel opgenomen inhoud.

Als u bijvoorbeeld luistert naar muziek die is opgenomen in 2.0-kanalen met standaard geluidseffecten, kunt u het volgende verschil horen.

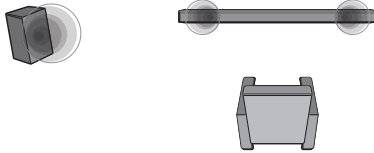

Als het surroundgeluid is uitgeschakeld

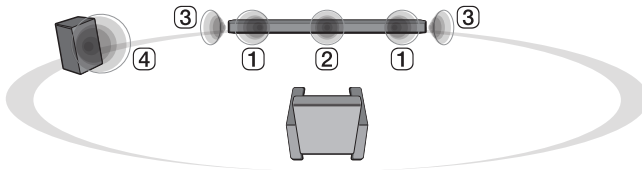

Als het surroundgeluid is ingeschakeld

✔ **Opmerking** • De posities van de luidsprekers zijn als volgt.

| | |
|---|-----------------------------|
| ① | Luidsprekers vooraan |
| ② | Luidspreker in het midden |
| ③ | Luidsprekers aan de zijkant |
| ④ | Subwoofer |

Het surroundgeluid in-/uitschakelen

- 1 Druk op de knop **Instellingen**  Het product schakelt over naar de instelmodus en u ziet **"OFF-AUTO POWER"** of **"ON-AUTO POWER"**:

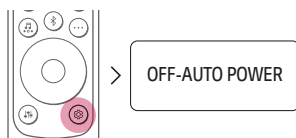



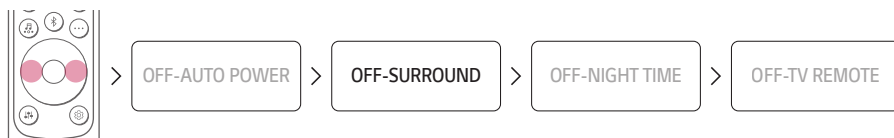



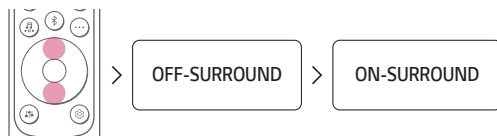

- 2 Druk, terwijl **"OFF-AUTO POWER"** of **"ON-AUTO POWER"** afwisselend wordt weergegeven op het statusscherm, op de knop **Links/Rechts** om de instelling surroundsound te selecteren. U kunt de status van de surroundsound zien, **"OFF-SURROUND"** of **"ON-SURROUND"**.









- 3 Druk, terwijl **"OFF-SURROUND"** of **"ON-SURROUND"** afwisselend wordt weergegeven op het statusscherm, op de knop **Omhoog/Omlaag** om het surroundgeluid in of uit te schakelen.



Luidsprekergekluid op basis van de ingangskanalen

| Geluidseffecten | Ingang | Uitgang |
|--|---------------------|---|
| AI SOUND PRO Geluid aangepast met kunstmatige intelligentie | 2.0-kanalen |  |
| | 5.1-kanalen of meer |  |
| STANDARD U kunt van geoptimaliseerd geluid genieten. | 2.0-kanalen |  |
| | 5.1-kanalen of meer |  |
| MUSIC Geluid verrijkt met MERIDIAN-technologie | 2.0-kanalen |  |
| | 5.1-kanalen of meer |  |
| CINEMA Filmisch 3D-geluid | 2.0-kanalen |  |
| | 5.1-kanalen of meer | |
| DTS VIRTUAL : X Geluid met onderdompelende en filmische surround | 2.0-kanalen |  |
| | 5.1-kanalen of meer | |

| Geluidseffecten | Ingang | Uitgang |
|--|---------------------|---|
| CLEAR VOICE Duidelijke spraak, een verbetering van de kwaliteit van spraak | 2.0-kanalen |  |
| | 5.1-kanalen of meer |  |
| SPORTS Realistisch geluid, zoals in een sportstadion | 2.0-kanalen |  |
| | 5.1-kanalen of meer |  |
| GAME Geoptimaliseerd geluid voor games | 2.0-kanalen |  |
| | 5.1-kanalen of meer |  |
| BASS BLAST (BASS BLAST+) Geluid met versterkte lage tonen | 2.0-kanalen |  |
| | 5.1-kanalen of meer | |

Het product verkennen

Voorkant

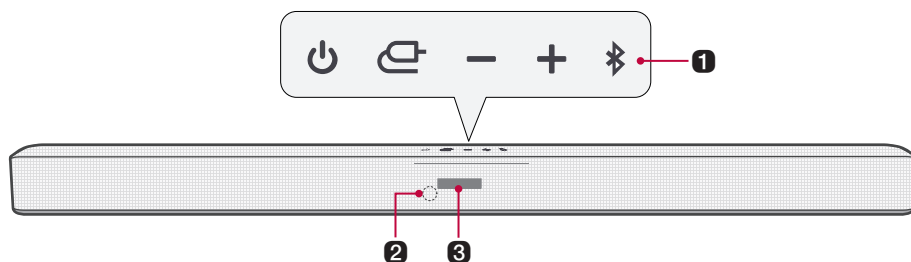

1 Aan/uit

Dit schakelt het product aan/uit.

Functie

Druk herhaaldelijk op de knop om de gewenste functie of invoermethode te selecteren.

| Statusscherm | Beschrijving |
|--------------|---|
| OPT/HDMI ARC | Sluit het product aan op een TV die aansluiting via een optische kabel, ARC of LG Sound Sync ondersteunt. |
| BT | Verbind het product via Bluetooth |
| LG TV | Sluit het product aan op een TV die LG Sound Sync (draadloos) ondersteunt |
| HDMI | Sluit het product aan op een HDMI-ingangspoort |
| USB | Sluit het product aan op een USB-opslagapparaat |

Volume

Dit past het volume van de luidspreker aan van 0 tot 40.

Bluetooth koppelen

Hiermee kunt u uw **Bluetooth**-apparaat, zoals een smartphone, gedurende drie minuten met dit product verbinden. (→ Zie "Verbinding maken via Bluetooth" op pagina 31.)

U kunt uw LG TV gedurende drie minuten met dit product koppelen (→ Zie "Verbinding maken met LG Sound Sync (draadloos)" op pagina 25.)

2 Ontvanger voor de afstandsbediening

Deze ontvangt de draadloze signalen van de afstandsbediening.

3 Statusscherm

Opties zoals de ingangsmodus en het volume worden als tekst weergegeven.

- Als er gedurende 15 seconden geen actieve invoer is, zal het scherm automatisch dimmen. Als u op een knop drukt, zal het scherm opnieuw oplichten.

- ✓ **Opmerking**
- Het product zal automatisch uitschakelen als er gedurende 15 minuten geeningangssignaal van een extern apparaat wordt waargenomen, om het energieverbruik te verminderen.

Achterkant

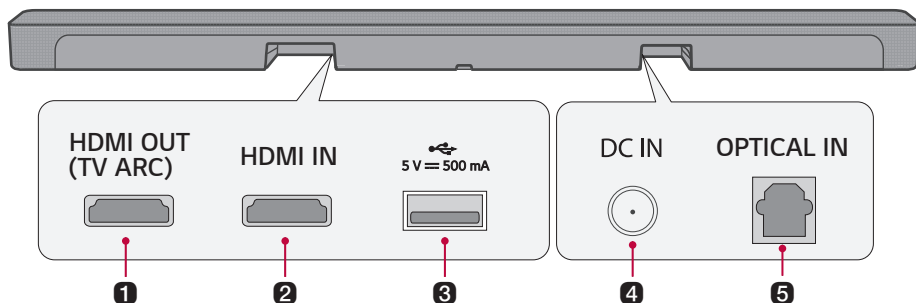

| | |
|----------------------------|--|
| 1 HDMI OUT (TV ARC) | Sluit een HDMI-kabel aan om de TV op het product aan te sluiten. |
| 2 HDMI IN | Sluit een HDMI-kabel aan om een extern apparaat op het product aan te sluiten. |
| 3 USB-poort | Sluit een USB-opslagapparaat aan om muziek af te spelen met het product. |
| 4 DC IN | Sluit de AC-adapter aan op het product. |
| 5 OPTICAL IN | Sluit een optische kabel aan om de TV op het product aan te sluiten. |

De afstandsbediening verkennen

U kan de afstandsbediening gebruiken om alle functies van het product te bedienen, van het in-/uitschakelen tot het inschakelen van filmisch geluid.

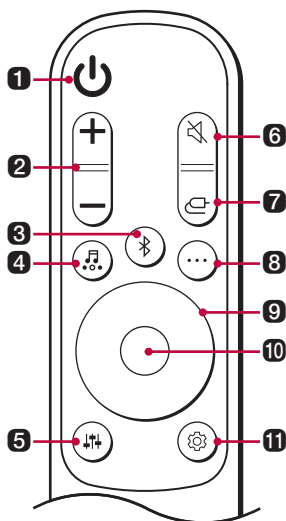

Vervangen van de batterijen

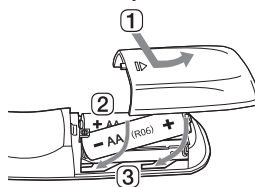

Gebruik AA 1,5V batterijen. Vervang de twee batterijen door ze in de afstandsbediening te plaatsen, overeenkomstig de richting die wordt aangegeven.

- 1 Open het batterijklepje op de achterkant van de afstandsbediening.
- 2 Plaats de batterijen met de + en – eindes volgens de markeringen.
- 3 Sluit het batterijklepje.

Risico op brand of explosie als de batterij door een verkeerd type wordt vervangen.

1 Aan/uit

Zet het product aan/uit

2 Volume

Past het volume aan

3 Bluetooth koppelen

Hiermee kunt u uw **Bluetooth**-apparaat, zoals een smartphone, gedurende drie minuten met dit product verbinden. (→ Zie "Verbinding maken via Bluetooth" op pagina 31.)

U kunt uw LG TV gedurende drie minuten met dit product koppelen (→ Zie "Verbinding maken met LG Sound Sync (draadloos)" op pagina 25.)

4 Geluidseffecten



Druk op de knop om het gewenste geluidsveld te selecteren.

| Statusscherm | Beschrijving |
|--------------------------|---|
| AI SOUND PRO | Kunstmatige intelligentie selecteert de optimale geluidsinstellingen volgens uw omgeving. |
| STANDARD | U kunt van geoptimaliseerd geluid genieten. |
| MUSIC | Ervaar hoogwaardige geluidstechnologie van MERIDIAN. |
| CINEMA | Speel inhoud af met 3D-geluid, zoals in een bioscoop. |
| DTS VIRTUAL :X | Geluid met onderdompelende en filmische surround. |
| CLEAR VOICE | Duidelijke spraak, een verbetering van de kwaliteit van spraak |
| SPORTS | Realistisch geluid, zoals in een sportstadion |
| GAME | Geoptimaliseerd geluid voor games |
| BASS BLAST (BASS BLAST+) | Lage tonen worden versterkt. |

5 Fijnafstemming van het geluid

Dit past het geluidsniveau van de aangesloten luidspreker aan. Druk op de knop **Fijnafstemming geluid** en daarna op de knop **Links/Rechts** om de gewenste luidspreker te selecteren, voordat u op de knop **Omhoog/Omlaag** drukt om het volume te verhogen/verlagen.

| Statusscherm | Verbonden luidspreker | Instelbereik |
|--------------|----------------------------------|--------------|
| WF | Subwoofer | -15 - 6 |
| C | Luidspreker in het midden | -6 - 6 |
| S | Luidspreker aan de zijkant | -6 - 6 |
| TRE | Luidspreker vooraan (hoge tonen) | -5 - 5 |
| BAS | Luidspreker vooraan (lage tonen) | -5 - 5 |

6 Dempen 

Dit zet het geluid van het product uit.

7 Functie 

Druk herhaaldelijk op de knop om de gewenste ingangsmodus of functie te selecteren.

8 Informatie 

Bekijk de verbonden ingangsbron of **Bluetooth**-gegevens.

| Ingangsmodus/Functie | Weergegeven op het statusscherm |
|----------------------|---|
| BT | Naam van het verbonden Bluetooth -apparaat |
| OPT/ARC/HDMI | Huidige geluidsbron |
| USB | Bestandsnaam huidig geluid |

9 Omhoog/Omlaag/Links/Rechts 

Deze knop wordt gebruikt voor het aanpassen van de instellingen van de handige functies.

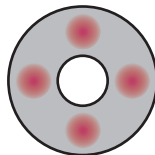

Omhoog/Omlaag: Dit bladert door de mappen op het USB-opslagapparaat. U kan op de knop drukken om de gewenste map te selecteren.

Links/Rechts: Druk op de knop Links om een vorig nummer af te spelen. Druk op de knop Rechts om een volgend nummer af te spelen.

10 Afspelen/Pauze

Druk op deze knop om een nummer af te spelen of te pauzeren.

- Als u naar muziek op een USB-opslagapparaat luistert, kan u de afspeelmodus selecteren door de knop 3 seconden of langer ingedrukt te houden en daarna op **Omhoog/Omlaag** te drukken op de gewenste optie voor herhalen te selecteren.

| Statusscherm | Beschrijving |
|--------------|---|
| OFF | Speelt de bestanden in volgorde af en beëindigt daarna het afspelen |
| ONE | Speelt het huidige bestand herhaald af |
| FOLDER | Speelt alleen de bestanden in de map in een lus af |
| ALL | Speelt alle bestanden af in een lus |
| SHUFFLE | Speelt een willekeurig bestand af tot alle bestanden zijn afgespeeld en beëindigt daarna het afspelen |

11 Instellingen

Hiermee kunt u de instellingen van dit product aanpassen: AUTO POWER, SURROUND, NIGHT TIME, TV REMOTE. Druk op de knop **Instellingen**  en selecteer de instelling met de **Links/Rechts**-knop voordat u op de knop **Omhoog/Omlaag** drukt om de instelling in/uit te schakelen.

- **AUTO POWER:** Als de TV of een extern apparaat wordt aan of uitgeschakeld, zal het product automatisch ook aan- of uitschakelen. Dit is alleen beschikbaar als het product op de TV is aangesloten met een optische kabel. (→ Zie "Automatisch in-/uitschakelen gebruiken" op pagina 20.)
 - **SURROUND:** Met de functie surroundsound kunt u onderdompelend 3D-geluid, dat wordt geproduceerd door meerdere audiokanalen, door de luidsprekers horen, ongeacht de kwaliteit van de kanalen en de origineel opgenomen inhoud. (→ Zie "Het surroundgeluid in-/uitschakelen" op pagina 10.)
 - **NIGHT TIME:** Dit verlaagt het algemene geluidsvolume, maar verhoogt het volume van zachte en delicate geluiden. Dit is handig wanneer u 's avonds laat van een film of muziek geniet. (→ Zie "Nachtijd gebruiken" op pagina 21.)
 - **TV REMOTE:** Met deze handige functie kan u het volume van het product aanpassen met de afstandsbediening van uw TV. (→ Zie "Uw product bedienen met de afstandsbediening van uw TV" op pagina 19.)
-

Uw product bedienen met de afstandsbediening van uw TV

Het volume van het product kan worden aangepast met de LG TV-afstandsbediening en andere merken.

Functies die bediend kunnen worden met een afstandsbediening van een TV

Volume, dempen aan/uit

Ondersteunde TV-merken

LG, Panasonic, Philips, Samsung, Sharp Electronics, Sony, Toshiba, Vizio

Deze functie activeren/deactiveren

- 1 Druk op de knop **Instellingen** . Het product schakelt over naar de instelmodus en u ziet "OFF-AUTO POWER" of "ON-AUTO POWER".

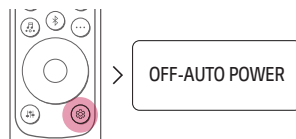

- 2 Druk, terwijl "OFF-AUTO POWER" of "ON-AUTO POWER" afwisselend wordt weergegeven op het statusscherm, op de knop **Links/Rechts** om de instelling van de afstandsbediening van de TV te selecteren. U kan de status van de afstandsbediening van de TV, "ON-TV REMOTE" of "OFF-TV REMOTE" zien.



- 3 Druk, terwijl "ON-TV REMOTE" of "OFF-TV REMOTE" afwisselend wordt weergegeven op het statusscherm, op de knop **Omhoog/Omlaag** om de afstandsbediening van de TV in of uit te schakelen.

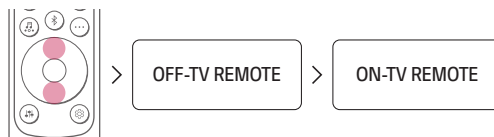

-
- ✓ **Opmerking**
- Druk op de knop **Instellingen** op de afstandsbediening van de TV om te controleren of de audio-uitgang van de TV is ingesteld op [Externe luidspreker].
 - U kunt het product niet bedienen van de Magic Remote Control van de LG TV.
 - Als de functies SIMPLINK of Sound Sync van de TV zijn ingeschakeld, werkt deze functie mogelijk niet goed. Druk op de knop **Instellingen** op de afstandsbediening van de TV om deze functie uit te schakelen.
 - Deze functie werkt mogelijk niet goed als het toestel en de tv zijn aangesloten met een HDMI-kabel.

Automatisch in-/uitschakelen gebruiken

Deze functie schakelt het product automatisch aan of uit als de TV of het externe apparaat aan- of uitgeschakeld wordt.

Als het verbonden apparaat wordt aangeschakeld, zal het product automatisch aanschakelen en een functie selecteren aan de hand van het ingangssignaal.

De functie automatisch aan-/uitschakelen activeren/deactiveren

- 1** Druk op de knop **Instellingen**  Het product schakelt over naar de instelmodus en u ziet "OFF-AUTO POWER" of "ON-AUTO POWER".

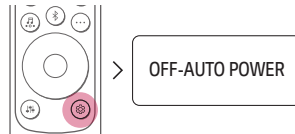

- 2** Druk, terwijl "OFF-AUTO POWER" or "ON-AUTO POWER" afwisselend wordt weergegeven op het statusscherm, op de knop **Omhoog/Omlaag** om de functie automatische aan-/uitschakelen in of uit te schakelen.

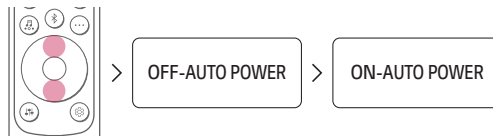

Nachttijd gebruiken

Dit verlaagt het algemene geluidsvolume, maar verhoogt het volume van zachte en delicate geluiden. Dit is handig wanneer u 's avonds laat van een film of muziek geniet.

De functie nachttijd activeren/deactiveren

- 1 Druk op de knop **Instellingen**  Het product schakelt over naar de instelmodus en u ziet **"OFF-AUTO POWER"** of **"ON-AUTO POWER"**:

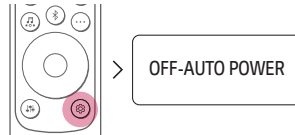

- 2 Druk, terwijl **"OFF-AUTO POWER"** of **"ON-AUTO POWER"** afwisselend wordt weergegeven op het statusscherm, op de knop **Links/Rechts** om de instelling nachttijd te selecteren. U kan de status van de nachttijd zien, **"ON-NIGHT TIME"** of **"OFF-NIGHT TIME"**:



- 3 Druk, terwijl **"ON-NIGHT TIME"** of **"OFF-NIGHT TIME"** afwisselend wordt weergegeven op het statusscherm, op de knop **Omhoog/Omlaag** om nachttijd in of uit te schakelen.



Snelle start gebruiken

Dit beperkt de opstarttijd door in de modus stand-by te blijven met weinig stroomverbruik.

De functie Snelle start Activeren/Deactiveren

Druk op de knop  op het product en houd deze 3 seconden ingedrukt als het product ingeschakeld is. Dan ziet u "ON-QUICK START".

Om deze functie uit te schakelen, druk op de knop  op het product en houd deze 3 seconden ingedrukt als het product ingeschakeld is, dan ziet u "OFF-QUICK START".

Hoe u de draadloze netwerkverbinding of het draadloze apparaat kunt ontkoppelen

De functie Automatisch in- of uitschakelen instellen om het product in of uit te schakelen.

De TV aansluiten

Geniet van een rijk, hoogwaardig geluid door het product op een TV of een projector aan te sluiten. Het werd ontworpen om het de realistische weergave te versterken van uw favoriete programma's, zoals films en sportuitzendingen.

Aansluiten via een optische kabel

Verstuur de audio van uw TV naar het product door dit met een optische kabel op de TV aan te sluiten. U kunt verschillende 3D-effecten aan de originele audio toevoegen om de kamer te vullen met een diep, rijk geluid.

TV kijken na het aansluiten via een optische kabel

- 1 Als er een bescherming op de aansluitklemmen van de digitale kabel zit, verwijder deze dan op beide uiteinden.

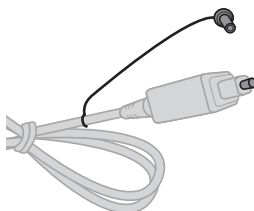

- 2 Sluit de klem **OPTICAL IN** op de achterkant van het product met een optische kabel aan op de klem **Optische digitale uitgang (OPTICAL OUT)** op de TV, zoals wordt weergegeven op de afbeelding.

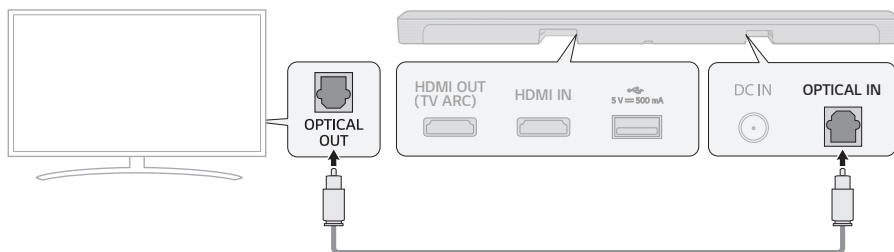

- 3 Druk herhaaldelijk op de knop **Functie** tot “**OPT/HDMI ARC**” wordt weergegeven op het statusscherm.

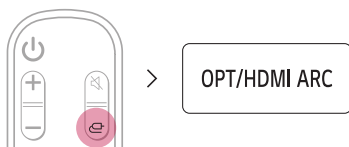

- 4 Druk op de knop **Instellingen** op de afstandsbediening van de TV om het menu [Luidspreker] te openen en stel de uitgaande luidspreker in op [Optisch] of [Externe luidspreker]. Instellingen en menu-items kunnen variëren, afhankelijk van de TV-fabrikant.

- ✓ **Opmerking**
- Als het optische ingangssignaal en het ARC-signaal tegelijkertijd verbinding proberen te maken, heeft het ARC-signaal prioriteit.

Als u een LG TV gebruikt

U kan het volume aanpassen met de LG Tv-afstandsbediening als de TV met een optische kabel op het product is aangesloten. Dit is alleen mogelijk op een TV die de LG TV Sound Sync-functie ondersteunt. Raadpleeg de gebruikshandleiding van uw TV om na te gaan of uw TV wordt ondersteund.

Functies die bediend kunnen worden met een LG TV-afstandsbediening

Volume, dempen aan/uit

- ✓ **Opmerking**
- Als de TV juist op het product is aangesloten, wordt “**LG OPT**” weergegeven op het statusscherm.
 - Als het product wordt gebruikt met een LG Tv-afstandsbediening, kunnen de statussen volume en dempen die op de TV zijn ingesteld, automatisch op het product worden toegepast.
 - U kan de afstandsbediening van het product zelfs na het aansluiten op een LG TV nog gebruiken.
 - Om LG Sound Sync te gebruiken, is het mogelijk dat u de geluidinstelling van uw TV moet wijzigen. Dit kan variëren, afhankelijk van de TV.

Verbinding maken met LG Sound Sync (draadloos)

U kan het volume aanpassen met de LG TV-afstandsbediening als de TV met het product is verbonden via LG Sound Sync (draadloos). Bekijk de handleiding van de TV om na te gaan of uw TV wordt ondersteund.

TV kijken na het draadloos verbinden

- 1 Druk herhaaldelijk op de knop **Functie** (📺) tot "LG TV" wordt weergegeven op het statusscherm. Na enkele seconden wordt "BT READY" weergegeven.
Of Druk op de knop **Bluetooth koppelen** (📶). Na enkele seconden wordt "BT READY" weergegeven.

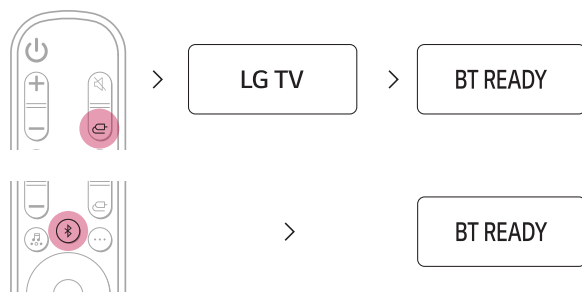

- 2 Druk op de knop **Instellingen** op de afstandsbediening van de TV om het menu [Luidspreker] te openen en stel de uitgaande luidspreker in op [LG Sound Sync (draadloos)].
- 3 Wanneer het product via **Bluetooth** met de TV is verbonden, kunt u het statusscherm zien veranderen van "PAIRED" → "LG TV".

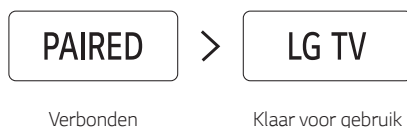

- ✓ **Opmerking**
- Als het product wordt gebruikt met een LG Tv-afstandsbediening, kunnen de statussen volume en dempen die op de TV zijn ingesteld, automatisch op het product worden toegepast.
 - U kan de afstandsbediening van het product zelfs na het aansluiten op een LG TV nog gebruiken.
 - Als u het geluid van het product uitschakelt met de Aan/uit (🔊) knop, wordt de verbinding met LG Sound Sync (draadloos) verbroken.
 - Het product kan, afhankelijk van de TV, op de LG TV worden aangesloten, zelfs wanneer het is verbonden met de **Bluetooth**-functie.

Aansluiten met een HDMI-kabel

U kunt de audio van de TV naar het product sturen door het product op de TV aan te sluiten met een HDMI-kabel. Voeg verschillende 3D-effecten toe aan de originele audio om de kamer te vullen met een diep, rijk geluid.

TV kijken na het aansluiten met een HDMI-kabel

- 1 Sluit de klem **HDMI OUT (TV ARC)** op de achterkant van het product met een HDMI-kabel aan op de klem **HDMI IN (ARC)** op de TV, zoals wordt weergegeven op de afbeelding.

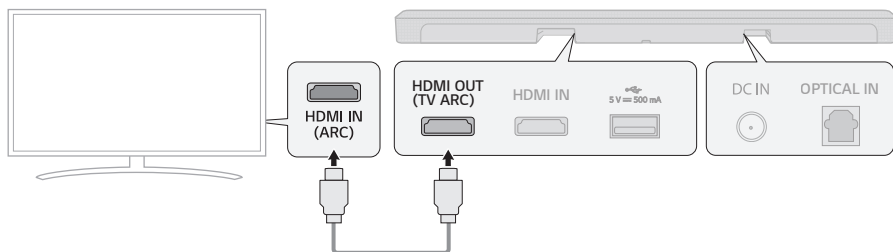

- 2 Druk herhaaldelijk op de knop **Funcție** tot "OPT/HDMI ARC" wordt weergegeven op het statusscherm.

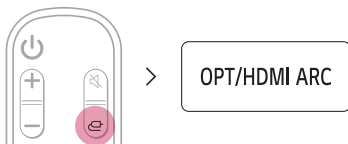

- 3 Druk op de knop **Instellingen** op de afstandsbediening van de TV om het menu [Luidspreker] te openen en stel de uitgaande luidspreker in op [HDMI ARC]. Instellingen en menu-items kunnen variëren, afhankelijk van de TV-fabrikant.
- 4 Als de TV goed op het product is aangesloten, zal, "ARC" worden weergegeven op het statusscherm.

- ✓ **Opmerking**
- Zorg ervoor dat uw TV de ARC-functie ondersteunt voordat u op de knop Instelling om de afstandsbediening van de TV drukt en ARC inschakelt. Raadpleeg de gebruikshandleiding van de TV voor meer informatie, omdat dit kan verschillen per TV.
 - Gebruik een gecertificeerde kabel met het HDMI-logo.

SIMPLINK

- SIMPLINK verwijst naar de HDMI-CEC-functie, waarmee u een enkele afstandsbediening van een TV kunt gebruiken om eenvoudig een audioapparaat of speler die via HDMI op een LG TV is aangesloten te bedienen.
 - Functies die bediend kunnen worden met een met SIMPLINK-compatibele LG TV-afstandsbediening: Aan/uit, volumeregeling, dempen aan/uit, enz.
- Voor meer informatie over het instellen van SIMPLINK, raadpleeg de gebruikshandleiding van uw LG TV.



-
- ✔ **Opmerking**
- De SIMPLINK-functie werkt mogelijk niet goed, afhankelijk van de status van het product of andere aangesloten apparaten.
 - HDMI-CEC-eigenschappen per TV-fabrikant: LG SIMPLINK, Sony BRAVIA Sync/Link, Philips EasyLink, Samsung Anynet+, enz.

Aansluiten op een extern apparaat

Ervaar films en games realistischer, door het product aan te sluiten op een apparaat zoals een spelconsole of een Blu-ray-speler.

Aansluiten met een HDMI-kabel

U kan uw TV of extern apparaat met een HDMI-kabel op het product aansluiten, voor een diep, prachtig geluid.

Een extern apparaat via HDMI aansluiten

- 1 Sluit een extern apparaat zoals een DVD- of Blu-ray-speler aan. Sluit, zoals wordt weergegeven op onderstaande afbeelding, de klem **HDMI OUT** op het apparaat aan op de klem **HDMI IN** op de achterkant van het product.
- 2 Sluit de klem **HDMI OUT (TV ARC)** op de achterkant van het product met een HDMI-kabel aan op de klem **HDMI IN (ARC)** op de TV.

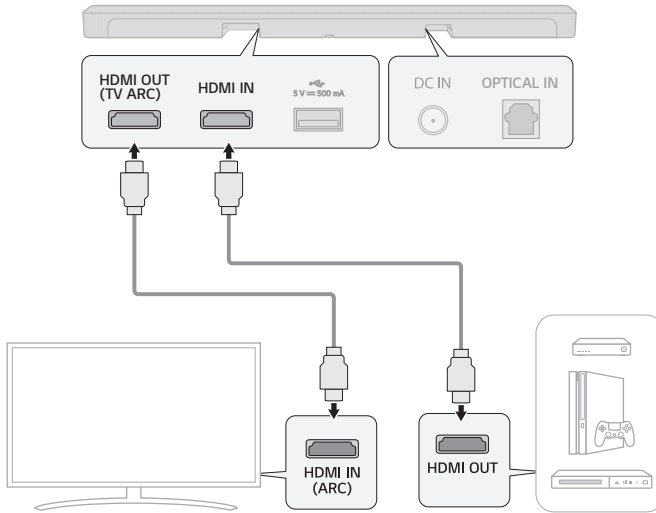

3 Druk herhaaldelijk op de knop **Functie** tot “HDMI” wordt weergegeven op het statusscherm.



4 Als het externe apparaat juist op het product is aangesloten, kunt u naar het geluid van het apparaat luisteren.

- ✓ **Opmerking**
- Controleer de instellingen voor audio-uitgang in het menu Instellingen van uw extern apparaat (bijv. Blu-ray-speler of TV). De audio-uitgang moet zijn ingesteld op [Niet coderen], [Bitstream], [Auto], of [Doorgaand]. Raadpleeg de gebruikshandleiding van uw extern apparaat voor meer informatie over het instellen van de uitgang.
 - Gebruik een gecertificeerde kabel met het HDMI-logo.

Aansluiten via een optische kabel

U kan uw TV of extern apparaat met een optische kabel op het product aansluiten, voor een diep, prachtig geluid.

Een extern apparaat via een optische kabel aansluiten

- 1 Gebruik de optische kabel om de klem **OPTICAL IN** op de achterkant van het product, aan te sluiten op de klem **OPTICAL OUT** van uw extern apparaat (bijv. TV, Blu-ray-speler) zoals wordt weergegeven op de afbeelding.

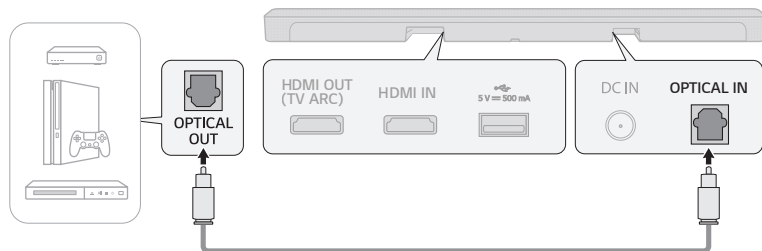

- 2 Druk herhaaldelijk op de knop **Functie** tot "OPT/HDMI ARC" wordt weergegeven op het statusscherm.

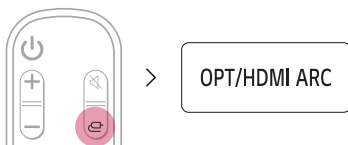

- 3 Als het extern apparaat juist op het product is aangesloten, wordt "OPT" weergegeven op het statusscherm.

Het product gebruiken als een audiosysteem

Verbinding maken via Bluetooth

U kan muziekbestanden die zijn opgeslagen op een **Bluetooth**-apparaat afspelen of muziektoepassingen gebruiken om met dit product van muziek te genieten.

Controleer eerst het volgende.



- **Bluetooth**-apparaten die met het product verbonden moeten worden, moeten voldoen aan de volgende specificaties.
 - Versie: 4.0 of hoger
 - Codec: SBC, AAC
- De stappen om het apparaat met het product te verbinden via **Bluetooth** verschillen per type en model. Raadpleeg de gebruikshandleiding van uw extern apparaat voor meer informatie over het verbinden van het apparaat.

Selecteer [**Bluetooth**] in het menu **Instellingen** van uw smartphone.

De items in het menu Instellingen kunnen variëren, afhankelijk van de fabrikant en het model van uw smartphone.

- 1 Schakel het product aan.
- 2 Druk op de knop **Bluetooth koppelen** . Na enkele seconden wordt "BT READY" weergegeven op het statusscherm.



- 3 Tik op de knop **Instellingen**  /  op uw smartphone en selecteer  **Bluetooth**.

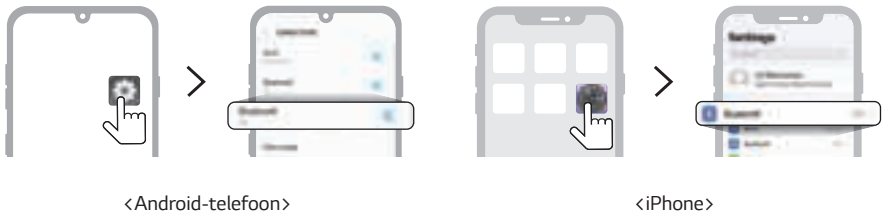

- 4 Schakel de functie **Bluetooth** aan. ( **Uit** >  **Aan**)

- 5 U zal een lijst van te verbinden apparaten zien op uw smartphone. Zoek en tik op "LG DSP7 (XX)"



- 6 Als het product met een smartphone is verbonden via **Bluetooth**, zal u het statusscherm zien veranderen van "**PAIRED**" → "**Verbonden Bluetooth naam van het apparaat**" → "**BT**".



- 7 Als u het product "LG DSP7 (XX)" niet kan vinden, tik dan op de knop **Vernieuwen** (🔄) rechts bovenaan op het scherm van de Android-smartphone of schakel **Bluetooth** uit en daarna opnieuw in op een iPhone.

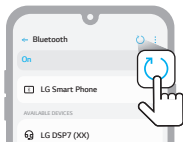

<Android-telefoon>



<iPhone>

- 8 Open een muziektoepassing en luister naar muziek op de smartphone.



✓ **Opmerking**

- Hoe dichter het **Bluetooth**-apparaat zich bij het product bevindt, hoe beter uw verbinding.
- Als u op de knop **Bluetooth koppelen** (🔗) van het product hebt gedrukt en de optie "**BT**" hebt geselecteerd, maar u geen verbinding kunt maken met het **Bluetooth**-apparaat, zal u "**BT READY**" zien op het statusscherm. Controleer de status van het **Bluetooth**-apparaat.
- Als u **Bluetooth** gebruikt, moet u het volume op een gepast niveau zetten.
- XX zijn de laatste 2 cijfers van het MAC-adres van het product. Als het MAC-adres bijvoorbeeld 9C:02:98:4A:F7:08 is, zal dit worden weergegeven als "LG DSP7 (08)".

Verbinding maken met een smartphone via de LG Sound Bar-app

Gebruik de **LG Sound Bar-app** om de verschillende functies van het product op een handige manier te bedienen.

Controleer eerst het volgende.

- De **LG Sound Bar-app** is beschikbaar in de versies die hieronder worden weergegeven.
 - Android™ OS: Versie 5.0 of hoger
 - iOS OS: Versie 10 of hoger

De app installeren

De **LG Sound Bar-app** op uw smartphone installeren. Om de **LG Sound Bar-app** te installeren, kunt u de QR-code scannen met een app voor het scannen van QR-codes of deze downloaden van de Google Play of de App Store.

Downloaden met een QR-code

- 1 Scan onderstaande QR-code met een app voor het scannen van QR-codes.
- 2 U wordt naar de pagina geleid waar u de **LG Sound Bar-app** kunt downloaden. Tik op de app om deze te installeren.



(Besturingssysteem Android-telefoon)



iPhone OS

Downloaden vanuit Google Play of de App Store

Ga naar Google play of de App Store op uw smartphone en zoek de **LG Sound Bar-app** om het te installeren.



Android-telefoon



iPhone

-
- ✔ **Opmerking**
- De menu's voor instellingen kunnen variëren, afhankelijk van de fabrikant en het besturingssysteem van de smartphone.
 - Google, Android en Google Play zijn handelsmerken van Google LLC.

Verbinding maken met een USB-opslagapparaat

Geniet van geluid van hoge kwaliteit door een USB-opslagapparaat met muziekbestanden op het product aan te sluiten.

Het product aan een USB-opslagapparaat aansluiten

- 1 Steek het USB-opslagapparaat in de **USB**-poort op de achterkant van het product.
 - Het product kan geen inhoud afspelen van apparaten die zijn aangesloten via een hub voor USB-opslagapparaten of een kabel voor USB-opslagapparaten.
 - Het product kan niet worden aangesloten op een USB-opslagapparaat, MP3-speler van het USB-type of een kaartlezer waarvoor een afzonderlijk stuurapparaat geïnstalleerd moet worden.

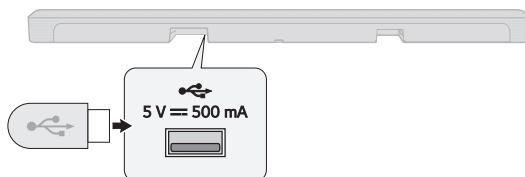

- 2 Druk herhaaldelijk op de knop **Functie** (☰) tot "USB" wordt weergegeven op het statusscherm.

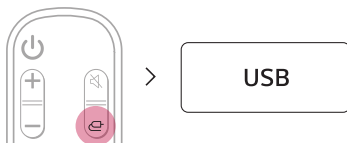

- 3 Als het product juist op een USB-opslagapparaat is aangesloten, zal het aantal muziekbestanden op het USB-opslagapparaat op het statusscherm worden weergegeven. Druk op de knop **Play/Pause** (⏮) op de afstandsbediening om van de muziek te genieten.

- ✓ **Opmerking**
- Het wordt aanbevolen om een apart USB-tussenstuk te kopen om USB-opslagapparaten eenvoudiger aan en los te koppelen.
 - Koop een USB-tussenstuk met een USB 2.0-verlengkabel.
 - Bij USB-opslagapparaten met een groot geheugen kan het enkele minuten duren om door bestanden te bladeren.
 - LG Electronics is niet verantwoordelijk voor verlies van gegevens. Maak altijd een reservekopie van de gegevens op uw USB-opslagapparaat om de schade als gevolg van verlies van gegevens te beperken.
 - Alleen FAT16/FAT32/NTFS-indelingen worden ondersteund.

Ondersteunde USB-opslagapparaten

| | |
|--------------------|------------------|
| MP3-speler | Flash MP3-speler |
| USB flash-apparaat | USB 2.0 of hoger |

Dit product herkent sommige USB-opslagapparaten mogelijk niet.

Specificaties voor afspeelbare bestanden

| Bestandsextensie | Bemonsteringsfrequentie | Bitrate |
|------------------|-------------------------|--------------------|
| MP3 | 32 kHz - 48 kHz | 8 kbps - 320 kbps |
| WMA | 32 kHz - 48 kHz | 56 kbps - 128 kbps |
| OGG | 32 kHz - 48 kHz | 64 kbps - 320 kbps |

| Bestandsextensie | Bemonsteringsfrequentie |
|----------------------|--|
| FLAC (16 bit/24 bit) | 32 kHz, 44,1 kHz, 48 kHz, 88,2 kHz, 96 kHz, 176,4 kHz, 192 kHz |
| WAV (16 bit/24 bit) | 32 kHz, 44,1 kHz, 48 kHz, 88,2 kHz, 96 kHz, 176,4 kHz, 192 kHz |

- Aantal afspeelbare bestanden: Maximaal 2000
- Maximum aantal mappen: Maximaal 200
- Dit product kan geen bestanden afspelen die worden beveiligd door DRM (Digital Rights Management).
- Dit product kan geen videobestanden van een USB-opslagapparaat afspelen.

Het product tegen de muur bevestigen

U kan dit product tegen een muur bevestigen.

Volg onderstaande instructies om het product tegen de muur te bevestigen.

Controleer eerst het volgende.

- Na het bevestigen tegen de muur, kan het moeilijk zijn om externe apparaten en kabels aan te sluiten. Sluit eerst een extern apparaat op het product aan met de juiste kabel, voordat u het tegen de muur bevestigt.
- Houd rekening met het volgende wanneer u het product tegen de muur bevestigt. Beschadiging van het product of persoonlijk letsel kan voorvallen tijdens dit proces.
 - Plaats geen voorwerpen bovenop het tegen de muur bevestigde product.
 - Zet het product stevig van tegen de muur met de bevestigingsschroeven, zodat het niet kan vallen.
 - Zorg ervoor dat het buiten bereik van kinderen is. Aan het bevestigde product trekken of er mee schudden kan ervoor zorgen dat het valt.

Onderdelen voor het bevestigen van het product

Soundbar

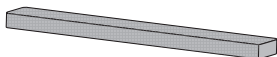

Muurbeugel

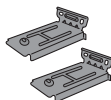

Schroeven voor de soundbar



Installatiehulp voor de muurbeugel



Apart verkocht

Schroeven voor de beugel



Muurpluggen

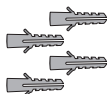

- ✓ **Opmerking** • Schroeven en muurpluggen voor het bevestigen van het product worden niet meegeleverd. We raden u aan om Hilti-pluggen (HUD-1 6 x 30) te gebruiken voor het bevestigen.

Het product tegen de muur bevestigen

- 1 Zoek de installatiehulp voor de muurbeugel in de verpakking.
- 2 Lijn de **"TV Bottom Line"** in de installatiehulp voor de muurbeugel uit met de onderkant van de TV en bevestig deze tegen de muur.
Lijn het midden van de aan de muur bevestigde TV uit met het deel dat wordt gemarkeerd als **"TV Center"** in de installatiehulp.

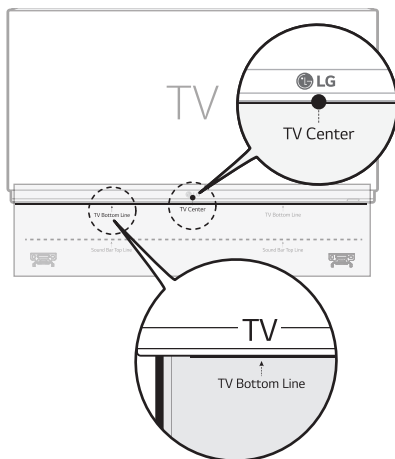

- 3 Markeer de schroefgaten op de installatiehulp waar de muurbeugels bevestigd zullen worden met een pen.

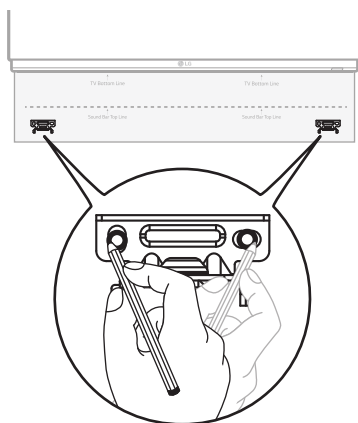

- 4 Boor gaten op de gemarkeerde posities op de installatiehulp.
- 5 Haal de installatiehulp voor de muurbeugel van de muur.

- 6** Zet de beugels stevig vast op de muur met de muurpluggen en de schroeven.

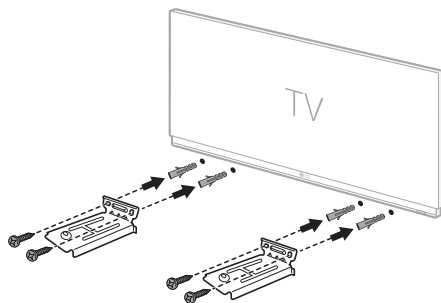

- 7** Plaats het product op de beugels. Plaats het product op de beugels zodat de schroefgaten in de onderkant van het product zich op gelijke hoogte met de schroefgaten op de muurbeugel bevinden.

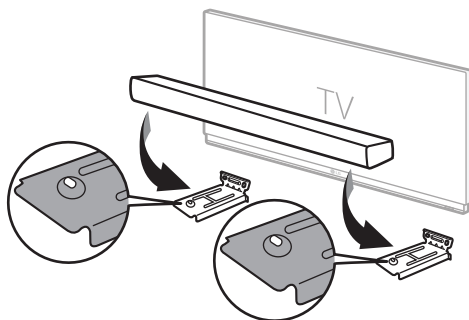

- 8** Zet het product stevig vast op de muurbeugels met de meegeleverde schroeven.

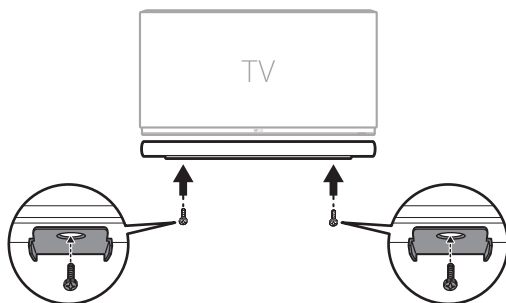

Kabels schikken (Optioneel)

U kunt de kabels schikken met kabelbinders.

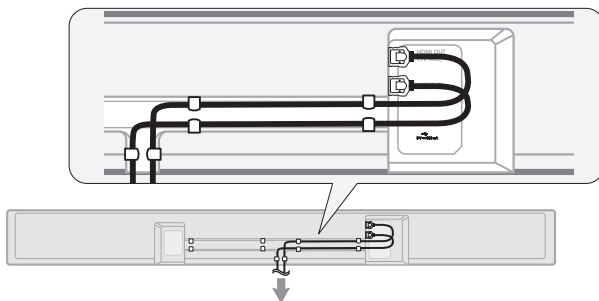

-
- ✔ **Opmerking** • Nadat alle verbindingen zijn voltooid, kunt u de kabels schikken zoals nodig.

Veiligheidsvoorschriften

I Veiligheid en regelgeving



OPGELET: OM HET RISICO OP ELEKTRISCHE SCHOKKEN TE BEPERKEN, MAG U DE BEHUIZING (OF DE ACHTERZIJDE) NIET TE VERWIJDEREN. DIT APPARAAT BEVAT GEEN ONDERDELEN DIE DOOR DE GEBRUIKER KUNNEN WORDEN ONDERHOUDEN. LAAT ONDERHOUD OVER AAN GEKWALIFICEERD ONDERHOUDSPERSONEEL.



Het symbool dat bestaat uit een bliksemschicht met pijlpunt in een gelijkzijdige driehoek, is bedoeld als waarschuwing voor de aanwezigheid van niet-geïsoleerde 'gevaarlijke stroomspanning' in de behuizing van het product. Deze spanning is dusdanig hoog dat het risico bestaat op elektrische schokken.



Het uitroepteken in een gelijkzijdige driehoek wijst de gebruiker op de aanwezigheid van belangrijke bedienings- en onderhouds- (service) instructies in de bijgeleverde producthandleiding.

WAARSCHUWING:

- OM HET RISICO OP BRAND OF EEN ELEKTRISCHE SCHOK TE VERMIJDEN, MAG DIT PRODUCT NIET WORDEN BLOOTGESTELD AAN REGEN OF VOCHT.
- Plaats dit product niet in een besloten ruimte zoals een boekenkast of vergelijkbare plaats.

OPGELET:

- Gebruik geen producten met hoogspanning in de buurt van dit product. (bijv. een elektrische vliegenmepper) Dit product kan storing veroorzaken als gevolg van een elektrische schok.
- Er mogen geen bronnen met open vlammen, zoals brandende kaarsen, op het apparaat geplaatst worden.
- Blokkeer de ventilatieopeningen niet. Installeer het apparaat volgens de instructies van de fabrikant. De sleuven en openingen in de behuizing zijn bedoeld voor ventilatie, zodat het product naar behoren functioneert en niet oververhit raakt. De openingen mogen nooit worden geblokkeerd door het product op een bed, bank, kleed of een soortgelijk oppervlak te plaatsen. Dit product mag niet in een inbouwconstructie, zoals een boekenkast of een rek, worden geplaatst, tenzij er voldoende ventilatie aanwezig is of de instructies van de fabrikant hiervoor zijn gevolgd.
- Stel het apparaat niet bloot aan water (druppels of spatten) en plaats geen met vloeistof gevulde objecten, zoals vazen, op het apparaat.
- Raadpleeg, voor informatie over de veiligheidsmarkering inclusief de productidentificatie en de voedingsspanning, de sticker aan de onderzijde of op een ander oppervlak van het product.
- Zorg ervoor dat kinderen hun handen of andere objecten niet in de *luidsprekerbuis steken.
 - * luidsprekerbuis: Een ruimte voor overvloedig basgeluid op de klankkast. (behuizing)

WAARSCHUWING betreffende de voedingskabel

De stekker is de stroomonderbreker. In geval van nood moet de stekker gemakkelijk toegankelijk zijn.

Controleer de pagina met specificaties van deze handleiding om zeker te zijn van de huidige vereisten.

Vorkom overbelasting van stopcontacten. Overbelaste stopcontacten, loszittende of beschadigde stopcontacten, verlengsnoeren, beschadigde voedingskabels, beschadigde kabels of kabels met gebastren kabelisolatie zijn gevaarlijk. Dergelijke situaties kunnen leiden tot elektrische schokken of brand. Controleer regelmatig de voedingskabel van uw apparaat en als deze zichtbaar beschadigd of versleten is, haalt u de stekker uit het stopcontact, stopt u met het gebruiken van het apparaat en laat u de voedingskabel door een bevoegd servicecenter vervangen door een identiek exemplaar.

Bescherm de voedingskabel tegen fysieke of mechanische beschadiging, zoals gedraaid worden, knikken, afklemmen, bekneld raken tussen een deur, of door erop te staan. Besteed speciale aandacht aan stekkers, stopcontacten en het punt waar de voedingskabel het apparaat verlaat.

Voor modellen met een adapter

Gebruik alleen de bij dit toestel geleverde AC-adapter. Gebruik geen voedingsbron van een ander apparaat of van een andere fabrikant. Het gebruik van een andere stroomkabel of voedingsbron kan schade aan het toestel veroorzaken en leidt tot het nietig verklaren van uw garantie.

Voor modellen met een laserapparaat



Dit product is voorzien van een lasersysteem. Lees deze handleiding zorgvuldig door voor een juist gebruik van dit product en bewaar de handleiding om indien nodig later te raadplegen. Neem contact op met een bevoegd servicecenter als de unit onderhoud nodig heeft. Het gebruik van bedieningen, instellingen of het uitvoeren van andere procedures dan deze die hier worden beschreven, kan leiden tot blootstelling aan gevaarlijke straling. Probeer de behuizing niet te openen om rechtstreekse blootstelling aan de laserstraal te voorkomen.

Voor modellen die een batterij gebruiken







Dit apparaat is voorzien van een draagbare batterij of accu.

OPGELET: Risico op brand of explosie als de batterij door een verkeerd type wordt vervangen.

Voor modellen met een ingebouwde batterij

Niet bewaren of vervoeren bij drukken lager dan 11,6 kPa en op een hoogte boven 15.000 m.

- vervangen van een batterij door een onjuist type dat een beveiliging teniet kan doen (bijvoorbeeld in het geval van sommige soorten lithiumbatterijen);
- weggooien van een batterij in vuur of een hete oven, of mechanisch verpletteren of snijden van een batterij, wat kan leiden tot een explosie;
- ren batterij achterlaten in een omgeving met een extreem hoge temperatuur, wat kan leiden tot een explosie of het lekken van brandbare vloeistof of gas; en
- ren batterij onderworpen aan extreem lage luchtdruk, wat kan leiden tot een explosie of het lekken van brandbare vloeistof of gas.

| Symbolen | | | |
|---|--------------------------------|---|-----------------------------|
|  | Wisselstroom (AC). |  | Stand-bystatus. |
|  | Gelijkstroom (DC). |  | De voeding is ingeschakeld. |
|  | Dit is een klasse II-apparaat. |  | Gevaarlijke spanning. |

Voor het melden van een slechte werking van het product

Probleemoplossing

Als u een van de volgende problemen ervaart tijdens het gebruiken van het product, controleer dan enkele zaken, omdat het mogelijk geen slechte werking betreft.

Algemene fouten

| Probleem | Oplossing |
|--|--|
| Het product werkt niet goed | <ul style="list-style-type: none">• Trek de stekker en alle externe apparaten, zoals uw TV, subwoofer of versterker uit het product en plaats ze daarna terug.• Houd er rekening mee dat eerder ingestelde instellingen verloren kunnen gaan. |
| Het apparaat schakelt niet aan | <ul style="list-style-type: none">• Steekt de stekker in het stopcontact?<ul style="list-style-type: none">- Steek de stekker goed in het stopcontact. |
| Er is geen geluid | <ul style="list-style-type: none">• Is het volume ingesteld op het minimum?<ul style="list-style-type: none">- Druk op de knop Volume   op de afstandsbediening om het volume te verhogen.- Pas het volume van het externe apparaat aan als u een extern apparaat gebruikt, zoals een set-top box, een draagbaar apparaat of een Bluetooth-apparaat.• Is de functie dempen geactiveerd?<ul style="list-style-type: none">- Als "MUTE" wordt weergegeven op het statusscherm, is de functie dempen ingeschakeld. Druk op de knop Dempen  om het dempen ongedaan te maken.• Is de juiste functie van het product geselecteerd, volgens het extern apparaat dat is aangesloten?<ul style="list-style-type: none">- Druk op de knop Functie  om te controleren of u de juiste functie hebt geselecteerd. |
| De subwoofer produceert geen geluid | <ul style="list-style-type: none">• Is het product juist verbonden met de draadloze subwoofer?<ul style="list-style-type: none">- Als de LED op de achterkant van de subwoofer groen knippert of rood brandt, betekent dit dat deze niet is verbonden. Als de verbinding tot stand wordt gebracht, zal een groen lampje verschijnen. Verbind het product opnieuw met de draadloze subwoofer. (→ Zie "Het product aansluiten" op pagina 6.) |
| De afstandsbedieningen werkt niet goed | <ul style="list-style-type: none">• Als u de afstandsbediening gebruikt, richt deze dan naar de voorkant van het product.• Gebruik de afstandsbediening binnen een straal van 7 m van het product.• Vervang de batterijen door nieuwe, indien nodig. |
| De functie AUTOMATISCH IN-/UITSCHAKELEN werkt niet | <ul style="list-style-type: none">• Controleer de verbinding met externe apparaten (bijv. set-top box, draagbaar apparaat, Bluetooth-apparaat). |

LG Sound Sync werkt niet

- Controleer of uw TV LG Sound Sync ondersteunt.
- Controleer of de TV goed is aangesloten op het product met een optische kabel.
 - Druk op de knop **Instellingen** op de afstandsbediening van de TV om te controleren of de functie is ingeschakeld in [LG Sound Sync].

Het volume van het product is laag

- Controleer het volgende en wijzig de instellingen overeenkomstig.
 - Druk, wanneer het product is aangesloten op een TV, op de knop **Instellingen** op de afstandsbediening van de TV, selecteer het menu [Luidspreker] en zet de instelling [Digitale geluidsuitgang] van [PCM] naar [AUTO] of [BITSTREAM].
 - Ga naar het menu Instellingen van het verbonden apparaat als het product is aangesloten op een afspelerapparaat, zoals een DVD-speler of een Blu-ray-speler. Wijzig de instelling [Digitale geluidsuitgang] van [PCM] naar [PRIMAIRE DOORVOER] of [BITSTREAM]. Stel [DRC] van het verbonden apparaat in op [UIT].
 - Als de modus nachttijd van het product is ingeschakeld, schakel dit dan uit door te drukken op de knop **Instellingen**  en **Links/Rechts** en daarna op **Omhoog/Omlaag**.

Het product kan een USB-opslagapparaat niet herkennen

- Het product ondersteunt de bestandsindeling van het USB-opslagapparaat mogelijk niet. Formateer het USB-opslagapparaat en sluit het opnieuw aan. Raadpleeg voor het formatteren de indelingen van het USB-opslagapparaat die door het product worden ondersteund en kies een geschikt bestandsindeling. (→ Zie "Verbinding maken met een USB-opslagapparaat" op pagina 36.)

Een Bluetooth-apparaat kan niet gekoppeld worden

- Druk op de knop Instellingen op het **Bluetooth**-apparaat en controleer of de **Bluetooth**-functie is ingeschakeld. Als **Bluetooth** is ingeschakeld, schakel dit dan uit en opnieuw in en probeer het opnieuw.
 - Verwijder voorwerpen tussen het product en het **Bluetooth**-apparaat.
 - **Bluetooth**-koppeling (verbinding) werkt mogelijk niet goed afhankelijk van het type van **Bluetooth**-apparaat om de omgeving.
-

Problemen met de draadloze verbinding

| Probleem | Oplossing |
|---|--|
| Er is radiostoring | <ul style="list-style-type: none">• Plaats het product en de draadloze subwoofer zo dicht mogelijk bij elkaar.• Plaats het product niet op een metalen meubelstuk.• Draadloze communicatie werkt mogelijk niet goed op plaatsen met een slechte signaalontvangst. |
| De Bluetooth-verbinding veroorzaakt een storing of maakt geluid | <ul style="list-style-type: none">• Hoort u geluid of ervaart u storingen tijdens het gebruiken van Bluetooth?<ul style="list-style-type: none">- Laat geen lichaamsdelen in contact komen met de zender/ontvanger van het Bluetooth-apparaat of het product.- Installeer het Bluetooth-apparaat niet tegen een muur of op een afgezonderde plaats.- Verwijder voorwerpen tussen het product en het Bluetooth-apparaat.- Plaats het Bluetooth-apparaat in de buurt van het product.• Als het Bluetooth-apparaat te ver van het product staat, kan de Bluetooth-verbinding worden verbroken of kunnen er storing optreden.<ul style="list-style-type: none">- Plaats het Bluetooth-apparaat op een afstand van 1 m van apparaten die dezelfde frequentie als het product gebruiken, zoals draadloze routers, medische apparatuur en microgolfovens. |

De demo-modus uitschakelen

| Probleem | Oplossing |
|--------------------------------------|---|
| De afstandsbediening werkt niet goed | <ul style="list-style-type: none">• Blijft de tekst op het statusscherm ongewijzigd, zelfs als u meerdere keren op de knop Functie  drukt?• Ziet u alleen de tekst "DEMO" op het statusscherm?<ul style="list-style-type: none">- De demo-modus van het product is mogelijk geactiveerd. Trek de voedingskabel van het product uit en sluit deze daarna terug aan.- Als de afstandsbediening nog altijd niet werkt, druk dan op de knop Volume   op het product om het volume in te stellen op niveau 2 en houd de knop Functie  daarna ongeveer 5 seconden ingedrukt. Als de huidig geselecteerde functie op het statusscherm wordt weergegeven, wil dat zeggen dat de demo-modus is uitgeschakeld. |

Bijlage

Specificaties

| Algemeen | |
|---|---|
| Stroomverbruik | Raadpleeg het hoofdlabel. Netwerk in stand-by: 1,5 W (Als alle netwerkpoorten zijn geactiveerd.) |
| AC-adapter | <ul style="list-style-type: none">• Model: DA-50F25• Fabrikant: Asian Power Devices Inc.• Ingang: 100 - 240 V - 50 - 60 Hz• Uitgang: 25 V $\overline{\text{---}}$ 2 A• Model: MS-Z2000R250-050D0-P• Fabrikant: MOSO POWER SUPPLY TECHNOLOGY CO., LTD.• Ingang: 100 - 240 V - 50/60 Hz• Uitgang: 25 V $\overline{\text{---}}$ 2 A |
| Afmetingen (B x H x D) | Ongeveer 1000,0 mm x 63,0 mm x 105,0 mm (met inbegrip van de voet) |
| Bereik temperatuur tijdens bedrijf | 5 °C - 40 °C |
| Bereik vochtigheidsgraad tijdens bedrijf | 5 % - 60 % |
| Busspanning (USB) | 5 V $\overline{\text{---}}$ 500 mA |
| Beschikbare bemonsteringsfrequentie digitale audio-ingang | 32 kHz, 44,1 kHz, 48 kHz, 88,2 kHz, 96 kHz |
| Beschikbaar digitaal formaat voor audio-ingang | Dolby Audio™, DTS Digital Surround, PCM |

| Ingang/Uitgang | |
|-------------------|---|
| OPTICAL IN | 3.0 V (p-p), (klem voor optische audio-aansluiting) × 1 |
| HDMI IN | 19-pin (Type A, HDMI™-aansluitklem) × 1 |
| HDMI OUT (TV ARC) | 19-pin (Type A, HDMI™-aansluitklem) × 1 |

| Versterker (RMS-uitgang) | |
|--------------------------|--|
| Totaal | 440 W RMS |
| Voorkant | 45 W RMS×2 (Impedantie: 4 Ω , THD 10 %) |
| Midden | 40 W RMS (Impedantie: 4 Ω , THD 10 %) |
| Zijkanten | 45 W RMS×2 (Impedantie: 4 Ω , THD 10 %) |
| Subwoofer | 220 W RMS (Impedantie: 3 Ω , THD 10 %) |

| Draadloze subwoofer | |
|----------------------------|---|
| Voedingsvereisten | Zie het hoofdlabel op de draadloze subwoofer. |
| Stroomverbruik | Zie het hoofdlabel op de draadloze subwoofer. |
| Type | 1-weg 1 luidspreker |
| Impedantie | 3 Ω |
| Nominaal vermogen | 220 W RMS |
| Max. vermogen | 440 W RMS |
| Afmetingen (B x H x D) | Ongeveer 180,0 mm x 394,0 mm x 290,0 mm |

- Ontwerp en specificaties kunnen zonder voorafgaande kennisgeving worden gewijzigd.

| Geregistreerde handelsmerken en licenties

Alle handelsmerken en merknamen zijn het eigendom van hun betreffende eigenaars.



Dolby, Dolby Audio en het dubbel-D symbool zijn handelsmerken van Dolby Laboratories Licensing Corporation. Geproduceerd onder licentie van Dolby Laboratories. Vertrouwelijke niet gepubliceerde werken. Copyright 2012-2019 Dolby Laboratories. Alle rechten voorbehouden.



Ga naar <http://patents.dts.com> voor DTS-patenten. Geproduceerd onder licentie van DTS, Inc. (voor bedrijven met hoofdzetel in de VS/Japan/Taiwan) of onder licentie van DTS Licensing Limited (voor alle andere bedrijven). DTS, Digital Surround, VirtualX en het DTS-logo zijn geregistreerde handelsmerken of handelsmerken van DTS, Inc. in de Verenigde Staten en andere landen. © 2020 DTS, Inc. ALLE RECHTEN VOORBEHOUDEN.



Het **Bluetooth**®-woordmerk en de logo's zijn gedeponeerde handelsmerken van **Bluetooth** SIG, Inc. en elk gebruik van dergelijke merken door LG Electronics is onder licentie.

Andere handelsmerken en handelsnamen zijn van hun respectievelijke eigenaars.



De termen HDMI, HDMI High-Definition Multimedia Interface en het HDMI-logo zijn handelsmerken of geregistreerde handelsmerken van HDMI Licensing Administrator, Inc.



"Made for iPhone," (geschikt voor iPhone) en "Made for iPod," (Geschikt voor iPod) houdt in dat een elektronisch hulpapparaat specifiek ontworpen is om te verbinden met, respectievelijk, een iPhone, of iPod en gecertificeerd is door de ontwerper om te voldoen aan de Apple prestatienormen. Apple is niet verantwoordelijk voor de werking van dit apparaat of het voldoen aan de veiligheids- en wettelijke voorschriften. Weet dat het gebruik van deze accessoire met een iPhone of iPod de draadloze verbinding kan beïnvloeden.

| Informatiebericht over Open Source-software

Ga naar <https://opensource.lge.com> om de broncode onder GPL, LGPL, MPL en andere licenties voor open sources in dit product te achterhalen.

Naast de broncode zijn alle licentievoorwaarden, beperkingen van garantie en auteursrechtenaanduidingen beschikbaar om te downloaden.

LG Electronics zal u tevens open-source code ter beschikking stellen op CD-ROM tegen de kostprijs van verspreiding (zoals de kosten voor media, verzending en handling) na ontvangst van een verzoek per e-mail naar opensource@lge.com.

Deze aanbieding is geldig voor een periode van drie jaar na onze laatste zending van dit product. Deze aanbieding is geldig voor iedereen die deze informatie ontvangt.

| Het product behandelen

Bij het verzenden van het product

Bewaar de originele verzendoos en verpakkingsmaterialen. Als u het product moet verzenden, kunt u het product voor een maximale bescherming weer inpakken zoals het oorspronkelijk in de fabriek is gedaan.

Houd het oppervlak van de behuizing schoon

- Gebruik geen vluchtige stoffen, zoals insecticiden, in de buurt van het product.
- Als u druk uitoefent bij het afnemen, kan het oppervlak beschadigd raken.
- Zorg dat het product niet langdurig in aanraking komt met rubberen of plastic producten.

Het product reinigen

Gebruik een zachte, droge doek om het product te reinigen. Als de oppervlakken extreem vuil zijn, gebruikt u een zachte doek met een milde zeepoplossing. Gebruik geen sterke oplosmiddelen zoals alcohol, benzine of verdunner. Deze producten kunnen het oppervlak van het product beschadigen.

