

LELO

INA, MONA & LOKI WAVE™

USER MANUAL & WARRANTY INFORMATION

BEDIENUNGSANLEITUNG & GARANTIEHINWEISE

MANUEL D'UTILISATION & INFORMATION SUR LA GARANTIE

MANUAL DE USUARIO E INFORMACIÓN SOBRE LA GARANTÍA

MANUALE UTENTE E INFORMAZIONI SULLA GARANZIA

MANUAL DO USUÁRIO & INFORMAÇÕES DE GARANTIA

THANK YOU FOR CHOOSING LELO

LELO.com and its **Customer Care** section is the perfect place to get more information about using our products. You can also visit **VOLONTE**, the **LELO Blog** and follow us on **Social Media** for the latest tips and tricks on enjoying your purchase.

REMEMBER TO REGISTER WARRANTY

To register your warranty, find your warranty number on the LELO Authenticity card provided. Then visit **LELO.com** and click on **REGISTER** in the top right side of the page. This allows you to confirm the authenticity of your purchase and protect your investment.

CONTENTS

WARRANTY TERMS & CONDITIONS	01
GETTING STARTED	03
CHARGING	04
INA WAVE™	05
MONA WAVE™	07
LOKI WAVE™	09
USING YOUR INA, MONA AND LOKI WAVE™	11
STIMULATION MODES	11
CLEANING, STORAGE AND SAFETY	12
TROUBLESHOOTING	13
SPECIFICATIONS	14
DISPOSAL INFORMATION	15

WARRANTY TERMS & CONDITIONS

1-YEAR WARRANTY

LELO warrants this pleasure object for a period of ONE (1) YEAR, after the date of original purchase, against defects due to faulty workmanship or materials. If you discover a defect and notify LELO during the warranty period, LELO will, at its discretion, replace the pleasure object free of charge.

The warranty covers working parts that affect the function of the pleasure object. It does NOT cover cosmetic deterioration caused by fair wear and tear or damage caused by accident, misuse or neglect. Any attempt to open or take apart the pleasure object (or its accessories) will void the warranty.

Claims under warranty must be supported by reasonable evidence that the date of the claim is within the warranty period. To validate your warranty, please keep your original purchase receipt together with these warranty conditions for the duration of the warranty period.

To claim your warranty, fill in your details under CUSTOMER CARE on **LELO.com**. You will be sent a Return Merchandise Authorization (RMA) number which should be returned with the LELO product to your nearest LELO office carriage paid. Shipping costs are non-refundable. This undertaking is in addition to consumer's statutory rights and does not affect those rights in any way.

10-YEAR QUALITY GUARANTEE

As a continuation of the terms of LELO's full one (1) year warranty, LELO's ten (10) year quality guarantee makes owners eligible to purchase a new Pleasure Object from **LELO.com** for 50% off the listed price.

See the CUSTOMER CARE section of **LELO.com** for Terms & Conditions.

GETTING STARTED

To get the most out of your new LELO product, please read the instructions below. More detailed information is available online at LELO.com.

Given the nature of intimate massagers, we recommend you always use a premium water-based lubricant for added comfort.

- Before first use, charge massager for 2 hours (p.4).
- Turn on the massager by pressing the button on the middle of the interface until the light turns on (p.9).
- Press the + and – buttons to increase or decrease the vibration intensity.
- Press the ▲ and ▼ arrows to explore the 10 modes available.
- Press the middle button to turn off. Your LELO will remember your last chosen mode for the next time you turn it on.

NOTE: Press and hold the + and – buttons for 3 seconds to unlock or lock your LELO product. The lock setting will prevent accidental activation of the device. Charging will automatically unlock your LELO product.

CHARGING

Before charging, make sure the DC socket is free from water or lubricant residue.

- Gently insert the DC plug into the DC socket, deep enough to feel a subtle click.
- Insert the main plug into a wall socket. The LED will pulse to indicate that your LELO is charging. When fully charged (after c. 2 hours) the LED will emit a steady glow.
- The LED indicator glows red when your LELO product needs to be recharged.

Only use original chargers provided by LELO.

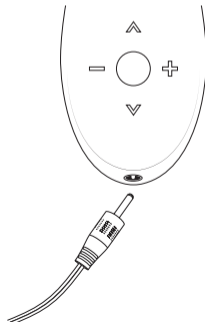

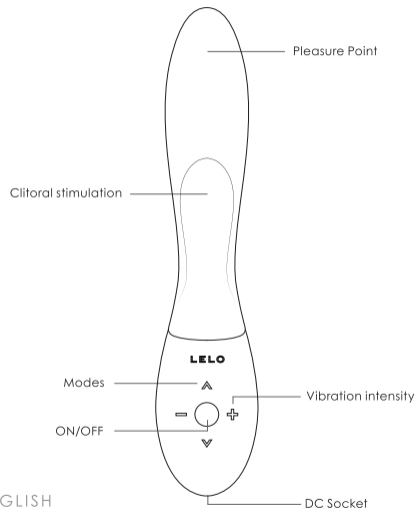

INA WAVE™

OVERVIEW

INA Wave is a sleek and stylish dual-action vibrator that incorporates a seductive waving motion to reach a woman's most erogenous zones, while ergonomically designed to suit the female body's natural curves.

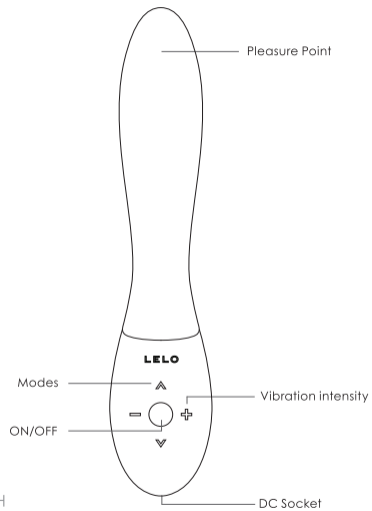

MONA WAVE™

OVERVIEW

MONA Wave is an elegant mid-size vibrator whose bodice moves in a seductive waving motion and curves in all the right places. It is ergonomically designed and facilitates pleasure alongside elegance, with a smooth silicone touch and easy-to-use interface.

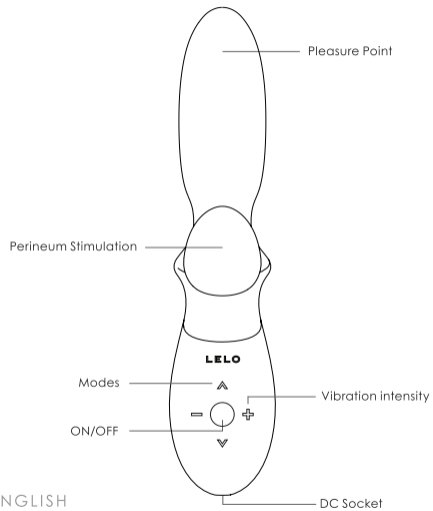

LOKI WAVE™

OVERVIEW

LOKI Wave is an expertly sculpted dual-motored massager perfectly designed to stimulate the perineum and prostate with a 'come hither' motion. Offering deeper, more satisfying sensations and more powerful orgasms, it is the pinnacle of male pleasure.

USING YOUR INA, MONA AND LOKI WAVE™

On/Off, vibration intensity, waving motions and stimulation modes are all controlled with the interface. When any of the buttons are pressed, the LED will indicate that the interface is active.

1. Push the On/Off button in the middle of the interface to activate or to turn off your LELO product.
2. Press the + button to increase vibration intensity.
3. At any time, press the – button to decrease vibration intensity.
4. Push the ▲ button to cycle through the various stimulation modes. There are 10 in total.
5. Push the ▼ button to return to a previous mode.
6. Your LELO automatically remembers and saves the last stimulation setting you were last using, so that the next time you turn it on, it will start at your preferred mode.

STIMULATION MODES

The INA, MONA and LOKI Wave have been programmed with stimulation varieties that take full advantage of the waving movements and massaging vibrations for intimate pleasure.

When you first turn the INA, MONA or LOKI Wave on, it will be in wave mode with a continuous vibration. Press the ▲ and ▼ button to move through the different modes and enjoy all the sensations!

CLEANING, STORAGE AND SAFETY

Your LELO product's lifespan will be greatly increased with proper maintenance and care. LELO recommends that you use a water-based lubricant such as LELO's Personal Moisturizer. Avoid using a silicone-based lubricant as this could make the silicone permanently tacky. If you wish to use a silicone-based lubricant, perform a patch test first.

Never use massage oil or hand cream as lubricants with your LELO. Always clean your LELO thoroughly before and after each use. The most effective way of doing this is to use a purpose-made cleaning solution such as LELO's Antibacterial Cleaning Spray. Alternatively, you can wash the silicone with warm water and antibacterial soap, rinse with clean hot water and pat dry with a lint-free cloth or towel. Never use cleansers containing alcohol, petrol or acetone.

Your LELO is 100% waterproof and submersible to a depth of 1 meter. The open charging socket is sealed from the internal workings of the massager, so can be cleaned and used underwater freely.

Avoid leaving your LELO in direct sunlight and NEVER expose it to extreme heat.

Store your LELO in a dust-free place and keep it away from toys of other materials.

IMPORTANT: For Adult Use Only. Those who may be pregnant, have a pacemaker, diabetes, phlebitis or thrombosis should consult with a medical professional regarding the risk of blood clots before using any personal massage product.

TROUBLESHOOTING

Your massager's light does not pulse when charger is connected?

- Battery is fully charged.
- Battery is drained and will require several minutes to acknowledge that it is being charged.
- Charger is not properly connected. Check wall and DC sockets.

Your massager does not turn on when the middle button is pressed?

- The interface is locked. Press and hold the + and – buttons for 3 seconds to unlock.
- Battery is empty. Proceed to recharge your massager.

If you experience any other problems with your LELO or if you have any questions regarding operation, please contact: CUSTOMERCARE@LELO.COM

SPECIFICATIONS

MATERIALS:	Body-safe silicone/ABS
BATTERY:	INA Wave/LOKI Wave: 850mAh 3.7V MONA Wave: 500mAh 3.7V
CHARGING:	2h at 5.0V
USER TIME:	2 Hour
STANDBY TIME:	90 days
FREQUENCY:	100 Hz
MAX. SOUND LEVEL:	<50dB
INTERFACE:	5-button interface

DISPOSAL INFORMATION

Disposal of old electronic equipment (applicable in the EU and other European countries with separate waste collection systems).

The crossed-out dustbin symbol indicates that this product should not be treated as household waste, but rather be brought to the appropriate collection point for recycling of electrical and electronic equipment.



Disclaimer: Users of this LELO Product do so at their own risk. Neither LELO nor its retailers assume any responsibility or liability for the use of this product. Further, LELO reserves the right to revise this publication and to make changes from time to time in the contents hereof without obligation to notify any person of such revision or changes.

Applicable for ALL products. Model may be changed for improvements without notice.

© 2015/2016 LELOI AB. ALL RIGHTS RESERVED.

LELOI AB, BIRGER JARLSGATAN 22, 114 34 STOCKHOLM, SWEDEN.

LELO Inc., 4320 STEVENS CREEK BLVD., SUITE #205, SAN JOSE, CA 95129, USA.

DESIGNED AND DEVELOPED BY LELO SWEDEN

MANUFACTURED BY LELO IN CHINA

WEBSITE WWW.LELO.COM

SUPPORT CUSTOMERCARE@LELO.COM

DANKE, DASS SIE SICH FÜR LELO ENTSCIEDEN HABEN

Hier bei **LELO.com** und unserem **Bereich Kundenservice** können Sie mehr über den Umgang mit unseren Produkten erfahren. Wenn Sie an Tipps interessiert sind wie Sie Ihr gekauftes Produkt am besten genießen können besuchen Sie unseren LELO Blog oder die Facebook Seite von LELO.

DENKEN SIE DARAN DIE PRODUKTGARANTIE ZU REGISTRIEREN

Um sich für die Garantie zu registrieren, suchen Sie bitte die Garantienummer auf dem LELO Echtheitszertifikat heraus. Besuchen Sie **LELO.com** und klicken oben rechts auf der Seite auf **REGISTRIEREN/EINLOGGEN**. Somit stellen Sie die Authentizität Ihres Kaufes sicher und schützen Ihr Investment.

INHALT

GARANTIEHINWEISE.....	01
INBETRIEBNAHME.....	03
LADENDESLELO-GERÄTES	04
INA WAVE™	05
MONA WAVE™.....	07
LOKI WAVE™	09
GEBRAUCH VON INA, MONA UND LOKI WAVE™	11
STIMULATIONSMODI	11
REINIGUNG, LAGERUNG UND SICHERHEIT	12
FEHLERBEHEBUNG.....	13
TECHNISCHE DATEN	14
INFORMATIONEN ZUR ENTSORGUNG	15

GARANTIEHINWEISE

EINJÄHRIGE HERSTELLERGARANTIE

LELO übernimmt auf dieses Pleasure Object eine Gewährleistung von EINEM (1) JAHR ab dem Datum des Ersterwerbs für alle Mängel, die auf Fehler bei der Verarbeitung oder des Materials zurückzuführen sind. Wenn Sie einen Mangel feststellen und diesen LELO innerhalb der Gewährleistungsfrist mitteilen, wird LELO nach eigenem Ermessen das Pleasure Object kostenlos ersetzen.

Die Herstellergarantie umfasst alle Bauteile, die die Funktion des Pleasure Objects betreffen. NICHT abgedeckt ist die äußerliche Abnutzung durch normalen Verschleiß oder Beschädigung infolge von Versehen, unsachgemäßem Gebrauch oder Nachlässigkeit. Jeder Versuch, das Pleasure Object (oder dessen Zubehör) zu öffnen oder auseinanderzunehmen führt zum Erlöschen des Garantieanspruches.

Bei Garantieansprüchen geben Sie Ihre Daten auf der KUNDENSERVICE Seite auf LELO.com ein. Sie erhalten daraufhin eine Warenrücksendenummer (Return Merchandise Authorization number - RMA) mit der Sie das Produkt an LELO zurücksenden können. Versandkosten werden nicht übernommen. Diese Vereinbarung gilt zusätzlich zu den gesetzlichen Verbraucherrechten und beeinträchtigt diese Rechte in keiner Weise.

10-JÄHRIGE QUALITÄTSGARANTIE

Als Verlängerung der Bedingungen der vollen einjährigen (1) Herstellergarantie von LELO berechtigt die zehnjährige (10) Qualitätsgarantie von LELO den Besitzer zum Kauf eines neuen Pleasure Objects auf **LELO.com** zu 50 % des Listenpreises.

Die AGBs können Sie auf der KUNDENSERVICE Seite auf **LELO.com** einsehen.

INBETRIEBNAHME

Um möglichst viel Vergnügen an Ihrem LELO-Produkt zu haben, lesen Sie bitte die untenstehende Anleitung. Weitere Informationen finden Sie im Internet unter LELO.com.

Für zusätzlichen Komfort empfehlen wir Ihnen die Verwendung eines wasserbasierten Premium-Gleitgels.

- Laden Sie das Massagegerät vor der ersten Benutzung 2 Stunden (s.4).
- Schalten Sie das Massagegerät ein, indem Sie die Taste in der Mitte der Bedienoberfläche drücken bis das Licht aufleuchtet (S. 9).
- Drücken Sie + um die Intensität der Vibrationen Ihres Massagegerätes zu intensivieren. Drücken Sie -, um die Intensität der Vibrationen zu verringern.
- Drücken Sie die Pfeiltasten um zwischen den zehn Vibrationsmodi zu wechseln.
- Drücken Sie die mittlere Taste um das Gerät auszuschalten. Ihr LELO-Produkt speichert den zuletzt von Ihnen ausgewählten Modus bis zur nächsten Benutzung.

NOTE: Drücken Sie die + und - Tasten und halten Sie sie drei Sekunden lang gedrückt, um Ihr LELO-Produkt zu entsperren bzw. zu sperren. Die aktivierte Tastensperre verhindert das ungewollte Einschalten des Geräts. Der Ladevorgang deaktiviert die Tastensperre automatisch.

LADEN DES LELO-GERÄTES

Auf der unteren Seite Ihres neuen LELO Pleasure Objects befindet sich die Ladebuchse.

- Stecken Sie den DC Stecker in die Ladebuchse.
- Ihr Massagegerät zeigt den Ladevorgang durch eine blinkende LED an. Wenn der Ladevorgang abgeschlossen ist (nach ca. 2 Stunden) leuchtet die LED dauerhaft weiß.
- Die LED-Anzeige leuchtet rot auf, wenn INA WAVE / MONA WAVE aufgeladen werden muss.

Benutzen Sie nur Original-Ladegeräte von LELO.

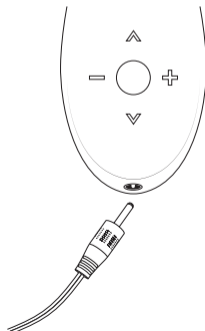

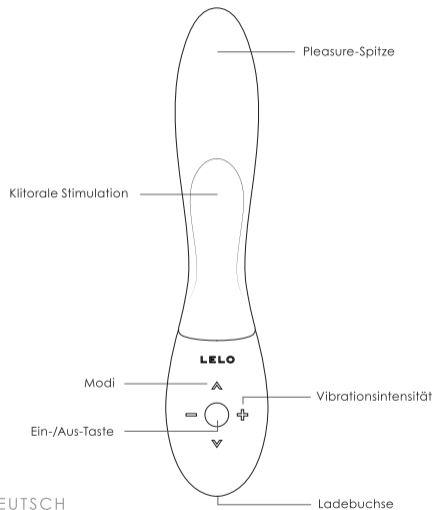

INA WAVE™

ÜBERBLICK

INA Wave ist ein geschmeidiger und stylischer Dual-Action-Vibrator, der mit einer verführerischen Wellenbewegung auf die erogensten Zonen einer Frau abzielt und sich dabei mit seinem ergonomischen Design den natürlichen Kurven des weiblichen Körpers anpasst.

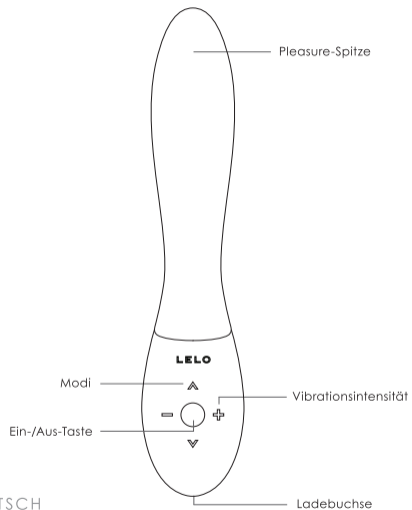

MONA WAVE™

ÜBERBLICK

MONA Wave ist ein schicker, mittelgroßer Vibrator, der sich mit seiner verführerischen Wellenbewegung und seiner gekrümmten Form ergonomisch dem weiblichen Körper anpasst. Pleasure trifft auf Eleganz – leicht bedienbar und unter einer geschmeidigen Silikonoberfläche.

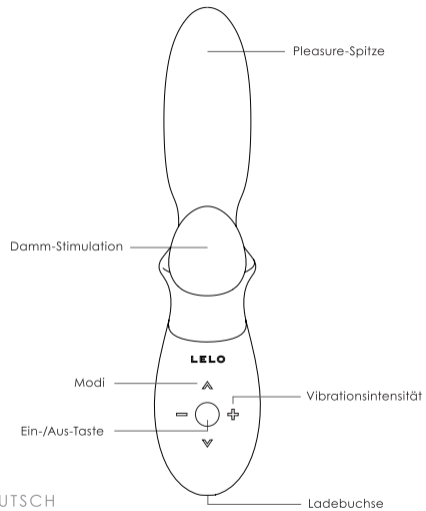

LOKI WAVE™

ÜBERBLICK

LOKI Wave ist einwohlgeformtes, zweimotoriges Massagegerät zur perfekten Stimulation von Prostata und Damm mit einer besonderen 'Na komm'-Bewegung. Er verspricht tiefere, befriedigendere Sinneseindrücke und intensivere Orgasmen – der Gipfel für die männliche Lust.

GEBRAUCH VON INA, MONA UND LOKI WAVE™

Die Ein-/Aus-Taste, die Vibrationsintensität, die Wellenbewegung und die Stimulationsmodi lassen sich jeweils über die Bedienoberfläche steuern. Bei Drücken einer beliebigen Taste signalisiert die LED-Anzeige, dass die Bedienoberfläche aktiviert ist.

1. Drücken Sie die Ein-/Aus-Taste in der Mitte der Bedienoberfläche, um Ihr LELO-Produkt zu aktivieren oder auszuschalten.
2. Drücken Sie die + Taste, um die Vibrationsintensität zu erhöhen.
3. Sie können mit der – Taste jederzeit die Vibrationsintensität verringern.
4. Drücken Sie die ▲ Taste, um zwischen den insgesamt zehn unterschiedlichen Stimulationsmodi zu wechseln.
5. Drücken Sie die ▼ Taste, um zum vorherigen Modus zurückzukehren.
6. Ihr LELO-Gerät speichert automatisch Ihre jeweils zuletzt genutzte Stimulationseinstellung. Beim nächsten Gebrauch beginnt das Gerät in diesem bevorzugten Modus.

STIMULATIONSMODI

INA, MONA und LOKI Wave verfügen über unterschiedliche Stimulationsarten, die für Ihr Vergnügen die Wellenbewegung und die Massagevibrationen optimal zur Geltung bringen.

Wenn Sie INA, MONA oder LOKI Wave das erste Mal einschalten, ist das Gerät jeweils im Wellen-Modus, kombiniert mit einer durchgängigen Vibration. Drücken Sie die ▲ und ▼ Taste, um zwischen den unterschiedlichen Modi zu wechseln und alle Sinneseindrücke zu genießen!

REINIGUNG, LAGERUNG UND CHERHEIT

LELO empfiehlt die Verwendung eines Gleitmittels auf Wasserbasis, wie zum Beispiel LELO Personal Moisturizer. Vermeiden Sie Gleitmittel auf Silikonbasis, diese machen das Silikon auf Dauer klebrig. Wenn Sie ein Gleitmittel auf Silikonbasis verwenden möchten, testen Sie es zuerst an einer kleinen Stelle.

Verwenden Sie Ihren LELO nie mit Massageölen oder Handcremes. Reinigen Sie Ihren LELO gründlich vor und nach jedem Gebrauch. Am besten hierfür geeignet ist eine speziell hierfür vorgesehene Reinigungslösung, wie das Antibacterial Cleaning Spray von LELO. Alternativ können sie das Silikon mit warmem Wasser und antibakterieller Seife waschen, mit sauberem, heißem Wasser abspülen und mit einem fusselfreien Lappen oder Tuch trockentupfen. Verwenden Sie niemals Reiniger mit Alkohol, Benzin oder Azeton.

Ihr LELO ist bis zu einer Tiefe von 1 Meter 100 % wasserfest. Der Ladeanschluss am Produkt ist im Gerät hermetisch abgedichtet und erlaubt somit eine leichte Reinigung und eine Benutzung unter Wasser.

Lassen Sie Ihren LELO nicht im direkten Sonnenlicht liegen und setzen Sie ihn NIEMALS großer Hitze aus. Lagern Sie Ihren LELO an einem staubfreien Ort und halten Sie ihn von Produkten aus anderen Materialien fern.

ACHTUNG: Nur für Erwachsene. Im Falle einer Schwangerschaft, beim Tragen eines Herzschrittmachers, bei Diabetes, Venenentzündungen und Thrombosen kontaktieren Sie Ihren Arzt und lassen Sie sich über mögliche Blutgerinnsel bei der Anwendung aufklären und informieren.

FEHLERBEHEBUNG

Die LED auf Ihrem Massagegerät blinkt nicht, wenn das Ladegerät verbunden ist?

- Die Batterien sind vollständig geladen.
- Die Batterien sind vollständig verbraucht. Es dauert einige Minuten bis der Ladevorgang erkannt wird.
- Das Ladegerät ist nicht richtig verbunden. Überprüfen Sie die Steckdose und die DC-Anschlüsse.

Ihr Massagegerät schaltet sich nicht ein, wenn Sie die mittlere Taste drücken?

- Ihre Bedienoberfläche ist gesperrt. Halten Sie + und – 5 Sekunden gedrückt, um sie zu entsperren.
- Die Batterie ist leer. Laden Sie Ihren LELO.

Falls Sie darüber hinaus Probleme mit Ihrem LELO oder Fragen zur Bedienung haben, kontaktieren Sie uns bitte unter: CUSTOMERCARE@LELO.COM

TECHNISCHE DATEN

MATERIAL:	Hautverträgliches Silikon/ABS
BATTERIEN:	INA Wave/LOKI Wave: Li-Ion 3.7v 850mAh MONA Wave: Li-Ion 3.7v 500mAh
AUFLADEN :	2 Std. mit 5,0 V
BETRIEBSDAUER:	Bis zu 2 Stunden
STANDBY:	Bis zu 90 Tage
FREQUENZ:	100 Hz
MAX. GERÄUSCHPEGEL:	<50dB
FERNBEDIENUNG:	Bedienoberfläche mit 5 Tasten

INFORMATIONEN ZUR ENTSORGUNG

Entsorgung von elektronischen Altgeräten (gilt in der EU und anderen europäischen Ländern mit eigenen Entsorgungssystemen).

Das Symbol der durchgestrichenen Mülltonne bedeutet, dass dieses Massagegerät nicht als Hausmüll zu behandeln ist, sondern bei einer entsprechenden Sammelstelle zur Verwertung von elektrischen und elektronischen Geräten abgegeben werden muss.



Haftungsausschluss: Die Verwendung dieses LELO Produktes geschieht auf eigene Gefahr. Weder LELO noch seine Einzelhändler übernehmen eine Haftung für dieses Produkt. Desweiteren behält sich LELO das Recht vor, diese Publikation von Zeit zu Zeit anzupassen und inhaltlich zu verändern, ohne außerordentlich auf solch eine Änderung hinzuweisen.

Das Modell kann im Rahmen von Verbesserungen ohne Ankündigung verändert werden

© 2015/2016 LELO AB. ALLE RECHTE VORBEHALTEN.

KONZIPIERT UND ENTWICKELT VON LELO IN SCHWEDEN

HERGESTELLT VON LELO IN CHINA

WEBSITE WWW.LELO.COM

SUPPORT CUSTOMERCARE@LELO.COM

MERCI D'AVOIR CHOISI LELO

LELO.com et sa section **Service Client** est l'endroit idéal pour obtenir plus d'informations sur nos produits et leur utilisation. Vous pouvez également visiter le **Blog de LELO** et nous suivre sur **Facebook** pour découvrir nos astuces & conseils et profiter ainsi pleinement de votre achat.

N'OUBLIEZ PAS D'ENREGISTRER VOTRE GARANTIE

Pour activer votre garantie, veuillez récupérer le numéro de garantie qui se trouve sur la carte d'Authenticité fournie par LELO. Puis visitez **LELO.com** et cliquez sur **S'ENREGISTRER** dans le coin supérieur droit de la page. Cela vous permet de confirmer l'authenticité de votre achat et de protéger votre investissement.

SOMMAIRE

TERMES & CONDITIONS DE GARANTIE	01
COMMENCER	03
RECHARGER	04
INA WAVE™	05
MONA WAVE™	07
LOKI WAVE™	09
UTILISATION DE VOTRE INA, MONA ET LOKI WAVE™	11
MODES DE STIMULATION	11
ENTRETIEN, RANGEMENT ET SÉCURITÉ	12
DÉPANNAGE	13
FICHE TECHNIQUE	14
INFORMATION SUR L'ÉLIMINATION DES DÉCHETS	15

TERMES & CONDITIONS DE GARANTIE

GARANTIE D'1 AN

LELO garantit cet objet pendant UN (1) AN, après la date d'achat, pour tout défaut de fabrication ou de matériel. Si vous découvrez un défaut, prévenez LELO pendant la période de garantie et LELO, à sa discrétion, remplacera l'objet gratuitement. La garantie couvre les parties qui actionnent le fonctionnement de l'objet. Elle ne couvre PAS les dégradations cosmétiques dues à une mauvaise utilisation, un accident ou un manque d'entretien. La garantie s'annule dès lors que l'objet (et ses accessoires) a été ouvert ou tenté de l'être. Toute réclamation pendant la période de garantie doit comporter la preuve que l'objet est toujours couvert par la garantie. Pour valider la garantie, veuillez conserver le reçu original de l'achat avec les conditions de garantie durant la période de garantie.

Pour faire une réclamation sous garantie, veuillez renseigner vos coordonnées dans la section SERVICE CLIENT sur **LELO.com**. Vous recevrez un numéro d'Autorisation de Retour de Marchandise (ARM) qui doit être retourné avec le produit LELO à votre bureau LELO le plus proche, frais de port à votre charge. Cette condition s'ajoute au statut du droit du consommateur et n'affecte en aucun cas ce dernier.

GARANTIE QUALITÉ 10 ANS

Pour compléter la garantie LELO d'un (1) an, la garantie qualité dix (10) ans de LELO permet à nos clients d'acheter un Objet de Plaisir sur le site LELO.com à 50% du prix indiqué.

Consultez la section SERVICE CLIENT de **LELO.com** pour les Termes & Conditions.

COMMENCER

Pour profiter pleinement de votre nouveau produit LELO, veuillez lire les instructions ci-dessous. Des informations plus détaillées sont disponibles en ligne sur **LELO.com**.

Etant donné la nature de nos massEURS pour couples, nous vous recommandons de toujours utiliser un lubrifiant à base d'eau de première qualité pour plus de confort, et de prendre le temps d'explorer ensemble les positions qui vous offrent le plus de plaisir.

- Avant la première utilisation, chargez le massEUR pendant 2 heures (p.4).
- Allumez le massEUR en appuyant sur le bouton du milieu jusqu'à ce que le voyant s'allume (p.9).
- Appuyez sur le bouton + de la télécommande pour augmenter l'intensité des vibrations de votre massEUR. Appuyez sur le bouton – pour diminuer l'intensité des vibrations.
- Appuyez sur (flèches haut et bas) pour explorer les 10 modes disponibles.
- Appuyez sur le bouton du milieu pour éteindre. Votre LELO se souviendra du dernier mode que vous avez choisi lorsque vous le rallumerez.

NOTE: Appuyez sur les boutons + et – pendant 3 secondes pour verrouiller ou déverrouiller votre produit LELO. Le mode verrouillage vous permettra d'éviter l'allumage accidentel de votre appareil. Le rechargement déverrouillera automatiquement votre LELO.

RECHARGER VOTRE LELO

Votre nouveau massEUR LELO dispose d'un port de chargement situé sur le côté de l'appareil.

Branchez la prise CC dans le port de chargement.

Le signal lumineux de votre massEUR clignote et indique que le chargement est en cours. Quand l'appareil est complètement rechargé (comptez environ 2 heures) le voyant émet une lumière blanche.

Le voyant LED devient rouge lorsque INA WAVE / MONA WAVE doit être rechargé.

Utilisez uniquement les chargeurs fournis par LELO.

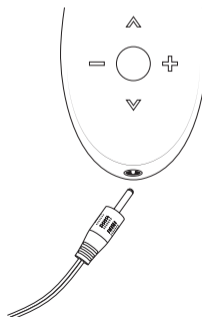

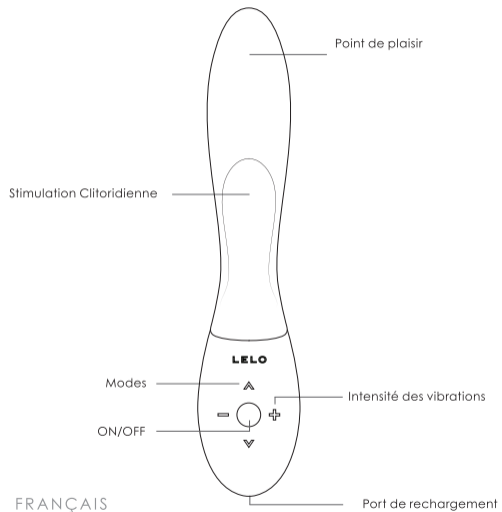

INA WAVE™

PRÉSENTATION

INA Wave est un vibreur double action aux courbes élégantes dont les mouvements par ondulation permettent d'atteindre les plus érogènes des zones féminines avec un design ergonomique parfaitement adapté aux courbes naturelles des femmes.

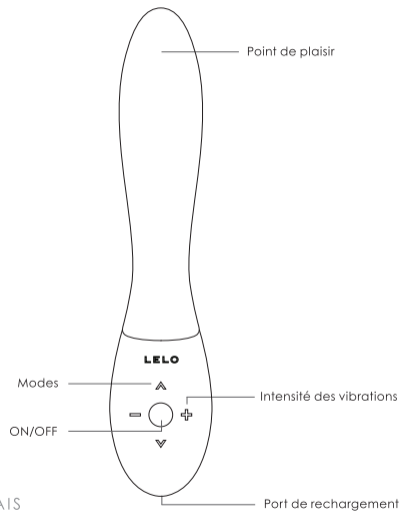

MONA WAVE™

PRÉSENTATION

MONA Wave est un élégant vibreur de taille moyenne dont l'enveloppe se meut en de délicieuses ondulations et se faufile partout où il faut. Son design parfaitement ergonomique qui facilite la plongée dans le plaisir avec élégance est recouvert de silicone doux et il est doté d'une interface facile d'utilisation.

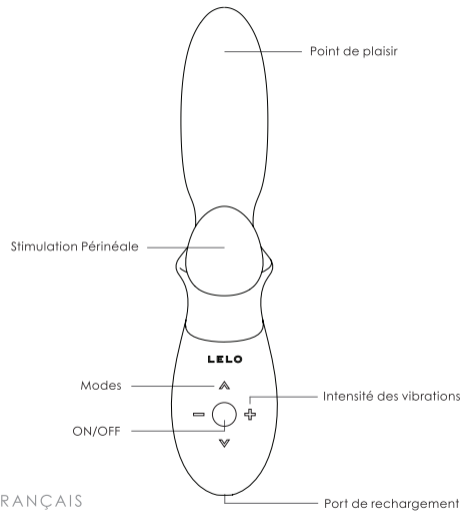

LOKI WAVE™

PRÉSENTATION

LOKI Wave est un masseur aux formes idéalement sculptées, doté de deux moteurs et parfaitement conçu pour stimuler le périnée et la prostate dans un mouvement de "viens ici". Offrant des sensations encore plus intenses et des orgasmes plus puissants, il représente le plaisir masculin par excellence.

UTILISATION DE VOTRE INA, MONA ET LOKI WAVE™

L'allumage et l'arrêt, l'intensité des vibrations, les mouvements ondulatoires et les modes de stimulation sont tous contrôlés via l'interface. Lorsque l'on appuie sur l'un des boutons, le voyant led s'allume pour indiquer que l'interface est active.

1. Appuyez sur le bouton On/Off au milieu de l'interface pour allumer ou éteindre votre produit LELO.
2. Appuyez sur le bouton + pour augmenter l'intensité des vibrations.
3. Dès que vous le désirez, appuyez sur le bouton – pour réduire l'intensité des vibrations.
4. Appuyez sur le bouton ▲ pour parcourir les différents modes de stimulation. Il y en a 10 au total.
5. Appuyez sur le bouton ▼ pour retourner au mode précédent.
6. Votre LELO se souviendra automatiquement et conservera le dernier mode de stimulation que vous avez utilisé, de cette façon, la prochaine fois que vous l'allumerez, votre accessoire sera directement réglé sur votre mode préféré.

MODES DE STIMULATION

INA, MONA et LOKI Wave ont été programmés pour offrir des stimulations variées qui optimisent au maximum les délicieux plaisirs intimes procurés par les mouvements ondulatoires et les vibrations.

Lorsque vous allumerez INA, MONA ou LOKI Wave pour la première fois, il sera en mode ondulation avec vibration continue. Appuyez sur les boutons ▲ et ▼ pour parcourir les différents modes et profiter de toutes les sensations !

ENTRETIEN, RANGEMENT ET SÉCURITÉ

Pour augmenter la durée de vie de votre LELO, veuillez en prendre soin et l'entretenir de façon appropriée. LELO vous recommande d'utiliser un lubrifiant à base d'eau comme l'Hydratant Intime de LELO ou ceux d'autres grandes marques. Évitez les lubrifiants à base de silicone car ils pourraient rendre le silicone de votre masseur définitivement collant. Si vous souhaitez toutefois en utiliser un, faites d'abord un test sur une zone limitée.

Ne jamais utiliser d'huile de massage ou de crème hydratante pour les mains pour lubrifier votre LELO. Nettoyez votre LELO soigneusement avant et après chaque utilisation. La meilleure façon de procéder est d'utiliser une lotion nettoyante spécialement prévue à cet effet tel que le Spray Nettoyant Antibactérien de LELO. Vous pouvez aussi nettoyer le silicone avec du savon antibactérien et à l'eau chaude, le rincer à l'eau claire et le sécher avec un linge propre ou une lingette microfibre. N'utilisez jamais de produits nettoyants contenant de l'alcool, des dérivés du pétrole ou de l'acétone.

Votre LELO est parfaitement étanche jusqu'à une profondeur de 1 mètre. La prise de chargement ouverte est hermétiquement fermée à l'intérieur de l'appareil ce qui permet un nettoyage ainsi qu'une utilisation dans l'eau en toute tranquillité.

Conservez votre LELO à l'abri du soleil et ne l'exposez JAMAIS à des chaleurs. Rangez votre LELO dans un endroit à l'abri de la poussière et ne le laissez pas au contact d'objets composés d'autres matériaux.

IMPORTANT: Pour adultes uniquement. Les femmes enceintes, les personnes portant un stimulateur cardiaque, les personnes diabétiques, ayant une phlébite ou une thrombose, doivent consulter un professionnel de santé concernant le risque de formation de caillots sanguins avant d'utiliser un masseur intime.

DÉPANNAGE

Le voyant lumineux de votre masseur ne clignote pas lorsque le chargeur est connecté?

- La batterie est chargée.
- La batterie est vide et prend plusieurs minutes avant de reconnaître le chargeur.
- La batterie est déchargée. Branchez votre appareil pour le recharger.

Votre masseur ne s'allume pas lorsque vous appuyez sur le bouton du milieu ?

- L'interface est verrouillée. Appuyez simultanément sur les boutons + et – pendant 5 secondes pour la déverrouiller.
- La batterie est déchargée. Rechargez votre batterie.

Si vous rencontrez d'autres problèmes avec votre LELO ou si vous avez des questions sur son fonctionnement, n'hésitez pas à contacter: CUSTOMERCARE@LELO.COM

FICHE TECHNIQUE

MATÉRIAUX:

Silicone extra-doux/ABS

BATTERIE:

INA Wave/LOKI Wave: Li-Ion 3.7v 850mAh

MONA Wave: Li-Ion 3.7v 500mAh

RECHARGEMENT:

2 h à 5,0 V

TEMPS D'UTILISATION :

Jusqu'à 2 heures

VEILLE:

Jusqu'à 90 jours (Masseur)

FRÉQUENCE:

100 Hz

NIVEAU SONORE MAXIMUM :

<50dB

INTERFACE:

5 boutons

INFORMATION SUR L'ÉLIMINATION DES DÉCHETS

L'élimination des produits électroniques usagés (applicable à l'Union Européenne et à d'autres pays européens disposant de différents systèmes de collecte des déchets):

Le symbole de la « poubelle barrée » indique que ce produit ne doit pas être traité de la même façon que les déchets ménagers mais déposé à un point de collecte approprié pour le recyclage des équipements électriques et électroniques.



Clause de non-responsabilité: Les utilisateurs de ce produit le font à leur propre risque. LELO et ses détaillants déclinent toute responsabilité ou obligation quant à l'utilisation de ce produit. En outre, LELO se réserve le droit de réviser ce document et d'apporter des modifications de temps à autre au contenu présent, sans obligation de le notifier à quiconque.

Le modèle peut être modifié sans préavis pour être amélioré.

© 2015/2016 LELO AB. TOUS DROITS RÉSERVÉS.

CONÇU ET DÉVELOPPÉ PAR LELO SUÈDE.

FABRIQUÉ PAR LELO EN CHINE.

SITE INTERNET WWW.LELO.COM

SERVICE CLIENT CUSTOMERCARE@LELO.COM

GRACIAS POR ESCOGER LELO

En la sección de **Atención al cliente** de **LELO.com** encontrarás toda la información sobre cómo utilizar nuestros productos. También puedes visitar el **Blog de LELO** y seguirnos en **Facebook** para conocer los últimos consejos y sugerencias para disfrutar de tu compra.

RECUERDA REGISTRAR TU GARANTÍA

Para registrar tu garantía, localiza tu número de garantía en el Certificado de Autenticidad LELO que acompaña a cada producto. A continuación, visita **LELO.com** y pulsa en **REGISTRARSE** en la parte superior derecha de la página. De este modo podrás confirmar la autenticidad de tu compra y proteger tu inversión.

CONTENIDO

TÉRMINOS Y CONDICIONES DE LA GARANTÍA	01
COMENZANDO.....	03
CARGA	04
INA WAVE™	05
MONA WAVE™	07
LOKI WAVE™	09
CÓMO FUNCIONAN INA, MONA Y LOKI WAVE™	11
MODOS DE ESTIMULACIÓN	11
LIMPIEZA, ALMACENAMIENTO Y SEGURIDAD	12
SOLUCIÓN DE PROBLEMAS	13
ESPECIFICACIONES.....	14
INFORMACIÓN SOBRE EL DESECHO DE RESIDUOS	15

TÉRMINOS Y CONDICIONES DE LA GARANTÍA

GARANTÍA DE 1 AÑO

LELO garantiza este objeto de placer durante un periodo de UN (1) AÑO desde la fecha de compra, garantía que cubre los posibles defectos en los materiales o debidos a error humano. De encontrarse un defecto y ser notificado a LELO durante el periodo de garantía, LELO reemplazará, si procede, el objeto de placer sin coste alguno. La garantía cubre las partes implicadas en el funcionamiento del objeto de placer. NO cubre los deterioros estéticos causados por el paso del tiempo y los daños producidos por accidentes, mal uso o negligencia. Cualquier intento de abrir o desmontar el objeto de placer (o sus accesorios) anulará la garantía. Las reclamaciones dentro de la garantía han de estar respaldadas por evidencias razonables de que la fecha en la que se realiza la reclamación está dentro del periodo de garantía. Para validar tu garantía, por favor guarda el recibo original de compra junto con estas condiciones de garantía durante el periodo completo de cobertura.

Para realizar una reclamación cubierta por tu garantía, rellena tus datos en la sección de ATENCIÓN AL CLIENTE de **LELO.com**. A continuación se te enviará un número de Autorización de Devolución de la Mercancía (RMA), que deberás enviar junto con tu producto LELO a tu oficina LELO más cercana, a portes pagados. Los gastos de transporte no serán reembolsados. Este compromiso se suma a los derechos legales del consumidor y no afecta de modo alguno a tales derechos.

GARANTÍA DE CALIDAD DE 10 AÑOS

A los términos y condiciones de la garantía completa de un (1) año de LELO, se añade una garantía de calidad de diez (10) años de LELO que da derecho a los propietarios a adquirir un nuevo Objeto de Placer a través de **LELO.com** con un 50% de descuento sobre el precio marcado.

En la sección de ATENCIÓN AL CLIENTE de **LELO.com** podrás acceder al apartado "Términos y Condiciones".

COMENZANDO

Por favor lee atentamente las siguientes instrucciones para disfrutar al máximo de tu nuevo producto LELO. En **LELO.com** encontrarás información más detallada.

Dada la naturaleza de los masajeadores para parejas, recomendamos utilizar siempre un lubricante a base de agua para mayor comodidad. Asimismo, conviene tomarse el tiempo necesario para explorar en pareja las posturas que proporcionen mayor satisfacción.

- Antes de su primer uso, carga el masajeador durante 2 horas (p.4).
- Pulsa el botón central de la interfaz del masajeador hasta que la luz se encienda (p. 9).
- Pulsa los botones + y - para aumentar o disminuir la intensidad de las vibraciones.
- Presiona los botones ▲ / ▼ para explorar los 10 modos disponibles.
- Presiona el botón central para apagar tu producto LELO. Cuando lo enciendas, tu objeto de placer recordará la última configuración que usaste.

NOTA: Bloquea o desbloquea tu LELO presionando los botones + / - simultáneamente durante 3 segundos. La opción de bloqueo evita que el dispositivo se encienda accidentalmente. Tu producto LELO se desbloquea automáticamente cuando se inicia la recarga.

CARGA

Tu nuevo masajeador LELO viene con un puerto de carga DC localizado en la parte inferior del dispositivo.

- Insertar la clavija del cargador en el puerto de carga.
- La luz de tu masajeador parpadeará para indicar que se está cargando. Una vez totalmente cargado (después de aprox. 2 horas), el masajeador emitirá una luz blanca continua.
- El indicador LED de tu producto LELO te indicará con una luz roja que debes recargarlo.

Usa únicamente cargadores originales suministrados por LELO.

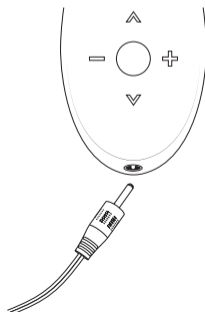

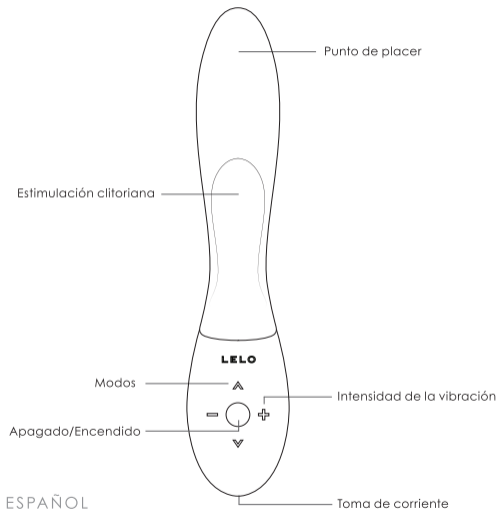

INA WAVE™

DESCRIPCIÓN GENERAL

INA Wave es un elegante vibrador de doble acción que incorpora un movimiento seductor de balanceo para alcanzar las zonas más erógenas de la mujer. Además, su diseño ergonómico se adapta a las curvas del cuerpo femenino.

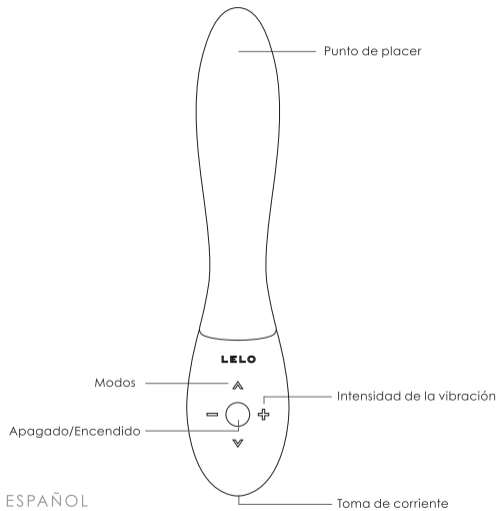

MONA WAVE™

DESCRIPCIÓN GENERAL

MONA Wave es un elegante vibrador de tamaño medio cuya parte insertable imita el seductor movimiento de las olas, estimulando con precisión las zonas erógenas. Tiene una interfaz fácil de usar y está completamente recubierto con una capa de suave silicona. Un diseño sofisticado y ergonómico, al servicio del placer.

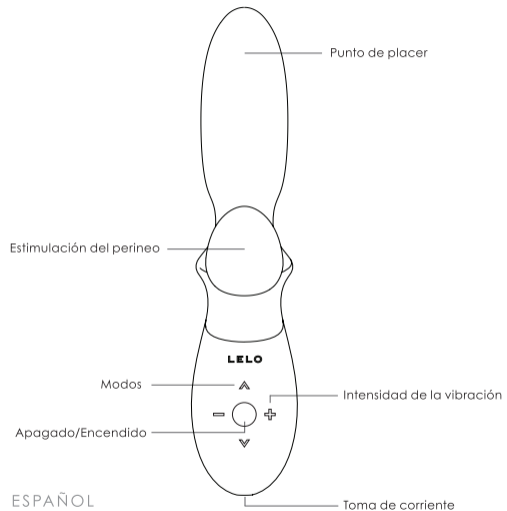

LOKI WAVE™

DESCRIPCIÓN GENERAL

LOKI Wave es un masajeador de acción dual perfectamente diseñado para estimular el perineo y la próstata con su movimiento 'ven aquí'. Es la cúspide del placer masculino: ofrece las sensaciones más profundas y satisfactorias, y los orgasmos más intensos.

CÓMO FUNCIONAN INA, MONA Y LOKI WAVE™

Con la interfaz controlarás el Encendido/Apagado, la intensidad de la vibración, los movimientos de balanceo y los modos de estimulación. Cuando presiones cualquiera de los botones, el indicador LED brillará para indicar que la interfaz se ha activado.

1. Presiona el botón central para encender o apagar tu producto LELO.
2. Presiona el botón + para aumentar la intensidad de la vibración.
3. Presiona el botón – para reducir la intensidad de la vibración cuando te apetezca.
4. Pulsa el botón ▲ para alternar entre los 10 modos de estimulación.
5. Pulsa el botón ▼ para regresar al modo anterior.
6. Tu producto LELO memoriza la última configuración que has utilizado. De esta manera, la próxima vez que lo enciendas, se activará con tu modo favorito.

MODOS DE ESTIMULACIÓN

INA, MONA y LOKI Wave han sido programados con múltiples modos de estimulación, para que puedas aprovechar toda la variedad de placeres íntimos que otorgan sus movimientos de balanceo y sus estimulantes vibraciones.

Cuando enciendas por primera vez tu INA, MONA o tu LOKI Wave, se activarán con el movimiento “ven aquí” y vibración continua. Pulsa los botones ▲ / ▼ para alternar entre sus distintos modos y disfrutar de todas las sensaciones.

LIMPIEZA, ALMACENAMIENTO Y SEGURIDAD

La vida útil de tu producto LELO se verá aumentada si lo conservas con cuidado y de la manera adecuada. LELO recomienda la utilización de un lubricante con base de agua, como el Hidratante Personal de LELO. Evita el uso de lubricantes con base de silicona, ya que podrían dañar la propia silicona de tu producto LELO volviéndola pegajosa. Si deseas utilizar un lubricante con base de silicona realiza un test de prueba en una superficie pequeña.

Nunca utilices aceite para masajes o crema hidratante como lubricante cuando uses tu LELO. Limpia siempre minuciosamente tu LELO, tanto antes como después de su uso. La forma más eficaz de limpiarlo es utilizar una solución creada específicamente para ese uso, como el Spray de Limpieza Antibacterias de LELO. También puedes limpiar la silicona con agua templada y jabón antibacterial o lavarlo con agua caliente y secarlo con un paño que no suelte pelusa. Nunca utilices jabones que contengan alcohol, gasolina o acetona.

Tu producto LELO es 100% resistente al agua y sumergible hasta 1 metro de profundidad. La clavija está sellada y no permite la entrada de agua al interior del masajeador, de manera que puede ser limpiado y usado con total tranquilidad.

Evita dejar tu LELO en contacto directo con el sol, y NUNCA lo expongas a un calor extremo. Guarda tu LELO en un lugar libre de polvo y manténlo alejado de juguetes fabricados con otros materiales.

IMPORTANTE: Uso sólo para adultos. Antes de usar cualquier masajeador personal, aquellas personas que pudieran estar embarazadas, lleven marcapasos o padezcan diabetes, flebitis o trombosis deben consultar a un médico sobre el riesgo de provocar coágulos de sangre.

SOLUCIÓN DE PROBLEMAS

La luz de tu masajeador no parpadea cuando el cargador está conectado.

- La batería ya está completamente cargada.
- La batería está totalmente descargada y necesitará varios minutos para reconocer la recepción de carga.
- El cargador no está conectado correctamente. Comprueba el enchufe y la entrada de corriente.

¿Tu masajeador no se enciende cuando presionas el botón central?

- La interfaz está bloqueada. Para desbloquearla, pulsa a la vez durante 3 segundos los botones + y -.
- La batería está descargada. Recarga tu vibrador.

Si experimentas cualquier tipo de problema con tu producto LELO o tienes alguna duda referente a su uso, no dudes en ponerte en contacto con nosotros a través de: CUSTOMERCARE@LELO.COM

ESPECIFICACIONES

MATERIALES:

BATERÍA:

CARGA:

TIEMPO DE USO:

MODO EN ESPERA:

FRECUENCIA:

NIVEL MÁXIMO DE SONIDO:

INTERFAZ DE CONTROL:

PC-ABS / Silicona dermatológicamente testada

INA Wave/LOKI Wave: Li-Ion 3.7v 850mAh

MONA Wave: Li-Ion 3.7v 500mAh

2 h a 5.0 V

hasta 2 horas

Hasta 90 días (Masajeador)

100 Hz

<50dB

5 botones

INFORMACIÓN SOBRE EL DESECHO DE RESIDUOS

Cómo deshacerse de los equipos electrónicos antiguos (aplicable en la UE y en los países europeos que dispongan de sistemas de recogida de basura selectiva).

El símbolo de la papelera tachada nos indica que este objeto no debe ser tratado como cualquier otro residuo doméstico. El producto debe ser depositado en el punto de recogida y reciclado de equipos eléctricos y electrónicos, para evitar posibles consecuencias negativas para el medio ambiente y la salud humana.



Exención de responsabilidades: Los usuarios de este producto LELO lo utilizan bajo su propio riesgo y responsabilidad. Tanto LELO como sus distribuidores eluden todo tipo de responsabilidad ante los daños o perjuicios que pudieran resultar del uso de este producto. LELO se reserva el derecho de revisar esta publicación y realizar los cambios oportunos sin que exista la obligación de notificar a nadie dichas revisiones o modificaciones.

Los modelos pueden verse modificados para incluir mejoras sin previo aviso.

© 2015/2016 LELOi AB. TODOS LOS DERECHOS RESERVADOS

DISEÑADO Y DESARROLLADO POR LELO SWEDEN

FABRICADO POR LELO EN CHINA

PÁGINA WEB WWW.LELO.COM

SOPORTE TÉCNICO CUSTOMERCARE@LELO.COM

GRAZIE PER AVER SCELTO LELO

LELO.com e la sezione **Servizio Clienti** sono il posto migliore dove trovare maggiori informazioni su come usare i nostri prodotti. Potrai anche visitare il **Blog LELO** e seguirci su **Facebook** per gli ultimi consigli su come ottenere il meglio dal tuo acquisto.

RICORDA DI REGISTRARE LA GARANZIA

Per registrare la tua garanzia troverai il tuo codice di garanzia sulla carta di Autenticità LELO. Visita poi **LELO.com** e clicca **REGISTRATI** in alto a destra. Questo ti permetterà di confermare l'autenticità del tuo acquisto e proteggere il tuo investimento.

CONTENTSINDICE

TERMINI E CONDIZIONI DELLA GARANZIA.....	01
COME INIZIARE	03
RICARICARE IL TUO LELO	04
INA WAVE™	05
MONA WAVE™	07
LOKI WAVE™	09
COME USARE IL TUO INA, MONA E LOKI WAVE™	11
MODALITÀ DI STIMOLAZIONE	11
PULIZIA, CONSERVAZIONE E SICUREZZA	12
RISOLUZIONE DEI PROBLEMI	13
DETTAGLI TECNICI	14
INFORMAZIONI SULLO SMALTIMENTO	15

TERMINI E CONDIZIONI DELLA GARANZIA

GARANZIA DI 1 ANNO

LELO garantisce questo oggetto di piacere per UN (1) ANNO dalla data dell'acquisto originario contro difetti dei materiali e di produzione. Qualora si manifesti un problema e LELO riceva una contestazione entro il periodo di garanzia, LELO, a propria discrezione, si impegna a sostituire l'oggetto di piacere gratuitamente. La presente garanzia si applica a tutte le parti che permettono il funzionamento dell'oggetto di piacere. NON è applicabile in caso di deterioramento estetico causato da usura e danni dovuti a incidenti, abuso o uso improprio. Ogni tentativo di aprire o smontare l'oggetto di piacere (o le sue parti) invaliderà la garanzia. La richiesta di servizio di garanzia dev'essere supportata da prove sufficienti a dimostrare che la richiesta avviene durante il periodo di garanzia. Per convalidare la garanzia si prega di conservare lo scontrino insieme a queste condizioni di garanzia per tutta la durata del periodo.

Per usufruire della garanzia, compila con i tuoi dati la sezione SERVIZIO CLIENTI su LELO.com. LELO invierà il codice di rientro autorizzato del materiale che dovrà essere spedito all'ufficio LELO più vicino, insieme al prodotto LELO da restituire. La spesa di spedizione non sono rimborsabili. Questo impegno è in aggiunta ai diritti legali dei consumatori e non pregiudica tali diritti in alcun modo.

GARANZIA DI QUALITÀ DI 10 ANNI

In aggiunta alle condizioni della garanzia LELO completa di un (1) anno, la garanzia di qualità di dieci (10) anni permette al proprietario di acquistare un nuovo Oggetto di Piacere sul sito LELO.com con il 50% di sconto sul prezzo.

Visitare la sezione SERVIZIO CLIENTI su LELO.com per Termini e Condizioni.

COME INIZIARE

Per ottenere il massimo dal tuo nuovo LELO, leggi le seguenti istruzioni con attenzione. Maggiori dettagli disponibili su LELO.com.

Ci raccomandiamo di utilizzare sempre i massaggiatori di coppia con un lubrificante a base d'acqua per extra confort.

- Prima dell'utilizzo, ricaricare il massaggiatore per 2 ore (p.4).
- Accendi il tuo massaggiatore premendo il pulsante al centro dell'interfaccia finché la luce non si accende (pag. 9).
- Premi il tasto + sul tuo telecomando per aumentare l'intensità delle vibrazioni del tuo massaggiatore.
- Premi le (frecche su e giù) per esplorare le 10 modalità disponibili.
- Premi il pulsante nel centro per spegnere. Il tuo LELO memorizza le tue ultime impostazioni fino alla prossima accensione.

NOTA: Tieni premuti i pulsanti + e - per 3 secondi per sbloccare o bloccare il tuo prodotto LELO, onde evitare che il prodotto venga acceso accidentalmente. Il tuo LELO si sblocca automaticamente quando viene messo in carica.

RICARICARE IL TUO LELO

Il tuo nuovo massaggiatore LELO è dotato di una presa di ricarica sul lato.

- Inserisci la spina di ricarica nella presa del massaggiatore
La luce sul tuo massaggiatore inizierà a lampeggiare ad indicare che sta caricando. Una volta completata la ricarica (dopo circa 2 ore), la luce smetterà di lampeggiare. L'indicatore LED si accende quando il tuo prodotto LELO ha bisogno di essere ricaricato.

Usa solamente un caricabatteria originale fornito da LELO

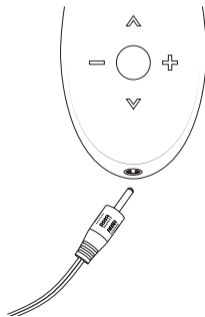

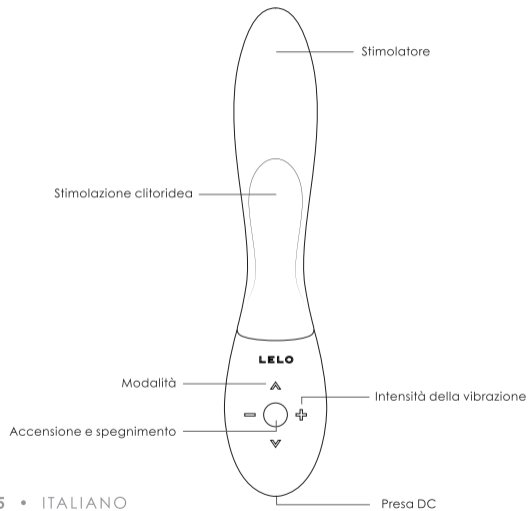

INA WAVE™

CONTENUTO

INA Wave è un raffinato ed elegante vibratore a doppia azione, disegnato ergonomicamente per seguire le curve naturali del corpo femminile, e offre un seducente movimento ondeggiante per raggiungere le zone più erogene della donna.

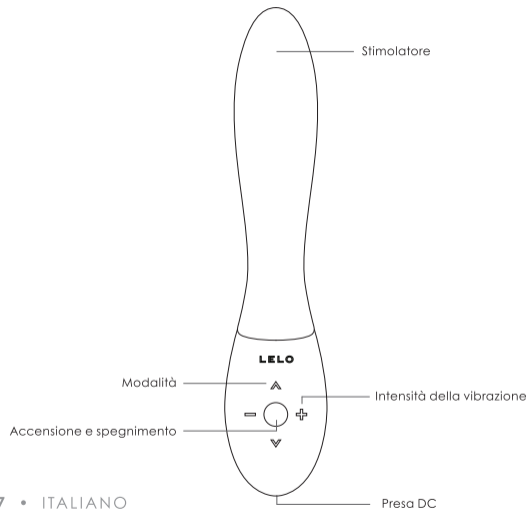

MONA WAVE™

CONTENUTO

MONA Wave è un raffinato vibratore di media grandezza il cui corpo si muove in un seducente movimento ondeggiante, e si piega in tutti i posti giusti. Il design ergonomico di MONA Wave, il corpo di liscio silicone e i controlli semplici da usare, facilitano il piacere con eleganza.

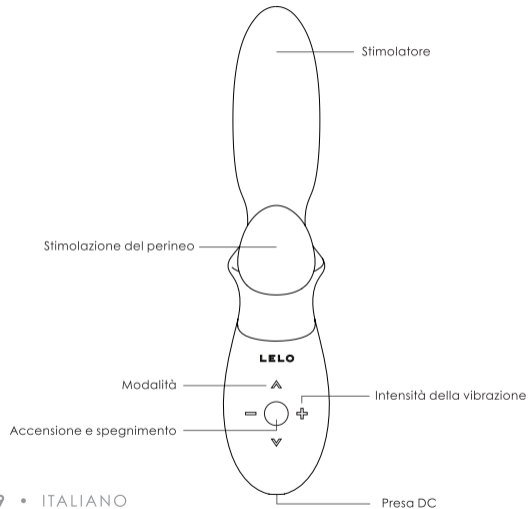

LOKI WAVE™

CONTENUTO

LOKI Wave è un potente massaggiatore dotato di due motori e disegnato ad arte per stimolare il perineo e la prostata grazie allo speciale movimento 'vieni qui'. Per sensazioni più profonde e appaganti e orgasmi più intensi, il non plus ultra in fatto di piacere maschile.

COME USARE IL TUO INA, MONA E LOKI WAVE™

Accensione e spegnimento, intensità della vibrazione, movimenti ondeggianti e modalità di stimolazione sono controllati tramite la semplice interfaccia. Quando uno dei pulsanti viene premuto la spia LED si accende per segnalare che l'interfaccia è attiva.

1. Premi il pulsante On / Off al centro dell'interfaccia per accendere o spegnere il tuo prodotto LELO.
2. Premi il pulsante + per aumentare l'intensità della vibrazione.
3. In qualsiasi momento, premi il pulsante - per diminuire l'intensità della vibrazione.
4. Premi il pulsante ▲ per scegliere tra le 10 modalità di stimolazione.
5. Premi il pulsante ▼ per tornare alla modalità precedente.
6. Il tuo LELO memorizza automaticamente le ultime impostazioni, e la prossima volta che lo accendi, inizierà con la tua modalità preferita.

MODALITÀ DI STIMOLAZIONE

INA, MONA e LOKI Wave sono state programmate con una varietà di stimolazioni che sfruttano appieno i movimenti ondeggianti e il massaggio delle vibrazioni per un piacere intimo e soddisfacente.

La prima volta che accendi INA, MONA o LOKI Wave, sarà in modalità ondeggiante con vibrazione continua. Premi i pulsanti ▲ e ▼ per spostarti tra le diverse modalità e goderti tutte le sensazioni!

PULIZIA, CONSERVAZIONE E SICUREZZA

Un'attenta manutenzione e cura garantiranno una maggiore durata del tuo LELO.

LELO raccomanda l'utilizzo di lubrificanti a base d'acqua, come l'idratante personale di LELO. Evita di utilizzare lubrificanti con base al silicone, che potrebbero rendere appiccicosa la superficie del tuo prodotto appiccicosa in modo permanente. Se preferisci utilizzare lubrificanti a base di silicone, fai prima una prova.

Non usare mai olio per massaggio o crema per le mani come lubrificante con il tuo LELO. Pulisci sempre il tuo LELO con attenzione prima e dopo ogni utilizzo. Il metodo più efficace è utilizzare una soluzione apposita, come lo Spray Detergente Antibatterico di LELO. In alternativa puoi lavare il silicone con acqua calda e sapone antibatterico, risciacquarlo con acqua calda e tamponarlo con un panno che non lascia pelucchi o un asciugamani. Non usare mai detergenti contenenti alcool, acetone o benzina.

Il tuo LELO è impermeabile al 100% e immergibile fino a 1 metro di profondità. La presa di ricarica aperta è sigillata dall'interno del dispositivo, rendendolo così lavabile e utilizzabile sott'acqua senza problemi.

Non lasciare il tuo LELO alla luce diretta del sole e non esporlo MAI a temperature troppo elevate. Riponi il tuo LELO in un luogo lontano dalla polvere e tienilo lontano da giochi di altri materiali.

IMPORTANTE: Solo per adulti. In caso di gravidanza, presenza di pacemaker, diabete, flebite o trombosi, informarsi sul rischio di coaguli consultando un medico prima di utilizzare qualunque massaggiatore personale.

SOLUZIONE DEI PROBLEMI

La luce del tuo massaggiatore non si illumina quando questo è connesso alla carica?

- La batteria è completamente carica.
- La batteria è completamente esaurita e saranno necessaria alcuni minuti perchè inizi a caricarsi.
- Il caricabatterie non è inserito in maniera corretta. Controlla la spina e la presa CC.

Il tuo massaggiatore non si accende quando si preme il pulsante centrale?

- Il tuo prodotto LELO è bloccato. Tieni premuti i tasti + e - per 3 secondi per sbloccarlo.
- La batteria è scarica. Ricarica il tuo prodotto LELO

Per qualunque altro problema con il tuo LELO o se hai qualunque dubbio riguardo il suo utilizzo, ti preghiamo di contattare: CUSTOMERCARE@LELO.COM

DETTAGLI TECNICI

MATERIALI:

Silicone lucido sicuro per il Corpo e

BATTERIA:

INA Wave/LOKI Wave: Li-Ion 3.7v 850mAh

MONA Wave: 850mAh 3.7V

RICARICA:

2 ore a 5.0 V

UTILIZZO:

Fino a 2 ore

STANDBY:

Fino a 90 giorni (massaggiatore)

FREQUENZA:

100 Hz

LIVELLO DI RUMORE MAX:

<50dB

INTERFACCIA:

Interfaccia a 5 pulsanti

INFORMAZIONI SULLO SMALTIMENTO

Smaltimento di apparecchiature elettroniche usate (applicabile nell'Unione Europea e in altri paesi europei che applicano una raccolta dei rifiuti differenziata):

Il simbolo del cestino con sovrainpressa una croce indica che questo prodotto non deve essere trattato come un normale rifiuto domestico ma portato in un adeguato punto di raccolta per il riciclo delle apparecchiature.



Declinazione di responsabilità: Gli utenti di questo prodotto LELO lo utilizzano a loro rischio. LELO e i suoi rivenditori non si assumono alcuna responsabilità od obbligo derivante dall'utilizzo di questo oggetto di piacere. LELO si riserva inoltre il diritto di modificare di tanto in tanto il contenuto di questo manuale senza l'obbligo di notificare questi cambiamenti o revisioni.

Il modello può essere cambiato e migliorato senza precedente notifica.

© 2015/2016 LELOI AB. TUTTI I DIRITTI RISERVATO
PROGETTATO E SVILUPPATO DA LELO SWEDEN.
PRODOTTO DA LELO IN CINA
SITO INTERNET WWW.LELO.COM
SUPPORTO CUSTOMERCARE@LELO.COM

OBRIGADO POR ESCOLHER A LELO

LELO.com e sua seção de **Apoio ao Cliente** é o lugar perfeito para obter mais informações sobre o uso de nossos produtos. Você também pode visitar o **Blog da LELO** e siga-nos no Facebook para às mais recentes dicas, truques e sugestões para desfrutar ao máximo da sua compra.

LEMBRE-SE DE REGISTRAR SUA GARANTIA

Para registrar, encontre o número da sua garantia no cartão de autenticidade LELO. Visite o site **LELO.com** e clique em **REGISTRE- SE** na parte direita superior da página. Isso vai te permitir confirmar a autenticidade da sua compra e proteger o seu investimento.

CONTEÚDO

TERMOS E CONDIÇÕES DA GARANTIA	01
INICIANDO	03
CARREGANDO O SEU LELO	04
INA WAVE™	05
MONA WAVE™	07
LOKI WAVE™	09
COMO USAR O INA, O MONA E O LOKI WAVE™	11
MODOS DE ESTIMULAÇÃO.....	11
LIMPEZA, ARMAZENAMENTO E SEGURANÇA	12
RESOLUÇÃO DE PROBLEMAS	13
ESPECIFICAÇÕES	14
INFORMAÇÕES PARA JOGAR NO LIXO	15

TERMOS E CONDIÇÕES DA GARANTIA

1 ANO DE GARANTIA

LELO garante esse objeto de prazer pelo período de UM (1) ANO após a data original da compra, contra defeitos decorrentes de fabricação ou materiais defeituosos. Se você encontrar um defeito e notificar a LELO durante o período de garantia, a LELO irá, ao seu critério, substituir o objeto de prazer gratuitamente.

A garantia cobre peças que afetam a funcionalidade do objeto de prazer. A mesma NÃO cobre deterioração cosmética causada por uso indevido, acidente ou negligência. Qualquer tentativa de abrir ou desmontar o objeto de prazer (ou os seus acessórios) anulará a garantia.

Reclamações devem ser apoiadas por provas razoáveis de que a data do pedido está dentro do período de garantia. Para validar a sua garantia, favor manter o seu recibo original de compra juntamente com essas condições, por todo o período de duração.

Para receber a sua garantia, preencha os seus dados no site LELO.com na página de APOIO AO CLIENTE. Nós vamos lhe enviar um número de Autorização de Devolução de Mercadoria (RMA) que deve ser mandado juntamente com o produto para o escritório LELO mais próximo, os custos de envio do produto não serão pagos pela LELO e não serão reestituídos. O presente compromisso é uma adição aos direitos do consumidor e não afeta esses direitos de modo algum.

10 ANOS DE GARANTIA

Dando continuidade aos termos de um (1) ano de garantia da LELO, a garantia de qualidade de dez (10) anos, faz com que os donos do objeto de prazer LELO sejam elegíveis a compra de um novo objeto de prazer pela LELO.com com 50% de desconto do preço listado.

Entre no site **LELO.com** na seção de APOIO AO CLIENTE para os termos e condições.

INICIANDO

Para aproveitar melhor o seu novo produto LELO, favor ler as instruções abaixo. Informações mais detalhadas estão disponíveis no site LELO.com

Devido à natureza dos massageadores, recomendamos, para maior conforto, sempre o uso de um lubrificante de alta-qualidade à base d'água, e, também, reserve tempo para explorar juntos as posições que mais satisfazem aos dois.

- Antes de usar pela primeira vez carregue o massageador por 2 horas (p.4).
- Ligue o massageador pressionando o botão do meio da interface até a luz acender (p.9).
- Pressione o botão + no interface para aumentar a intensidade das vibrações do seu massageador. Pressione o botão - para diminuir a intensidade das vibrações.
- Pressione o botão ▲ ▼ para explorar as 10 modalidades disponíveis.
- Pressione o botão do meio para desligar. Seu LELO vai se lembrar do última modalidade escolhida na próxima vez que você ligá-lo.

NOTA: Pressione e segure os botões + e - durante 3 segundos para desbloquear ou bloquear o seu produto LELO. A configuração de bloqueio irá evitar a ativação acidental do dispositivo. Quando colocar para carregar automaticamente desbloqueará o seu dispositivo LELO.

CARREGANDO O SEU LELO

O novo massageador da LELO tem uma porta-de-entrada-DC para carga, localizado do lado do massageador.

- Introduza o adaptador DC na tomada de carga
- A luz no seu massageador vai brilhar para indicar que ele está carregando. Quando estiver carregado completamente (depois de 2 horas) a luz vai emitir um brilho contínuo.
- O indicador LED brilha em vermelho quando MONA Wave/INA Wave precisa ser recarregada.

Utilize apenas carregadores originais fornecidos pela LELO.

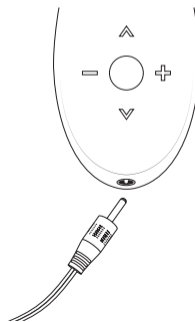

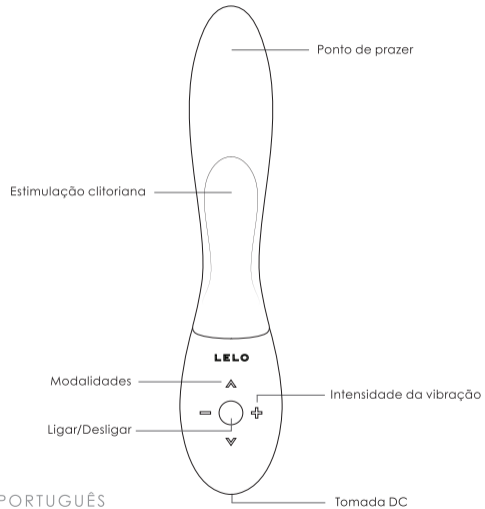

INA WAVE™

VISÃO GERAL

INA Wave é um vibrador elegante e moderno de dupla ação, que incorpora um sedutor movimento em forma de ondas que alcança zonas mais erógenas da mulher, e foi ergonomicamente projetado para atender as curvas naturais do corpo feminino.

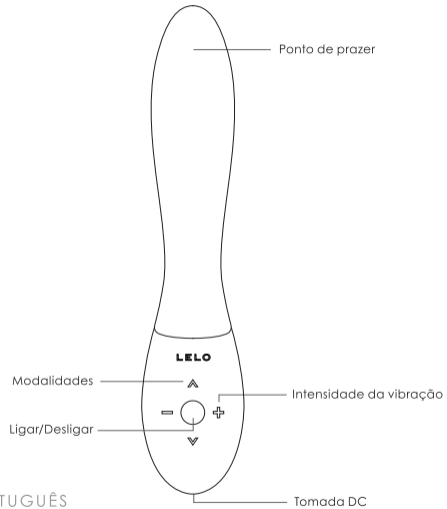

MONA WAVE™

VISÃO GERAL

MONA Wave é um elegante vibrador de tamanho médio cujo o corpo se move num sedutor movimento em formas de ondas e tem curvas em todos os lugares certos. Projetado ergonomicamente o que facilita o prazer além de ser elegante, feito com um silicone suave e com uma interface fácil de usar.

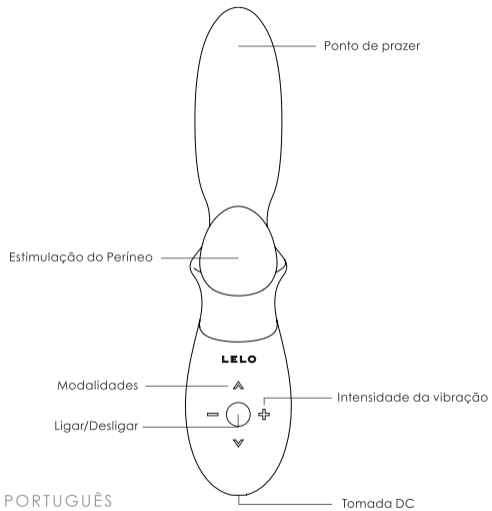

LOKI WAVE™

VISÃO GERAL

LOKI Wave é um massageador habilmente esculpido com dois motores perfeitamente criados para estimular o períneo e a próstata com o movimento 'venha-pra-cá'. Oferecendo sensações mais profundas, mais satisfatórias e orgasmos mais poderosos. É o auge do prazer masculino.

COMO USAR O INA, O MONA E O LOKI WAVE™

Ligar/Desligar, a intensidade de vibração, os movimentos em forma de ondas e os modos de estimulação são todos controlados pela interface. Quando qualquer um dos botões é pressionado, o LED indicará que a interface está ativa.

1. Pressione o botão Liga/Desliga no meio da interface para ativar ou desativar o seu produto LELO.
2. Pressione o botão + para aumentar a intensidade de vibração.
3. Em qualquer momento, pressione o botão - para diminuir a intensidade da vibração.
4. Pressione o botão ▲ para percorrer pelos vários modos de estimulação, são 10 no total.
5. Aperte o botão ▼ para retornar ao modo anterior.
6. Seu LELO automaticamente lembra e guarda a última configuração que estava sendo usada, para ele começar na sua modalidade preferida na próxima vez que você ligá-lo.

MODOS DE ESTIMULAÇÃO

O INA, o MONA e o LOKI Wave foram programados com estimulações variadas para tirar o máximo de proveito dos movimentos em forma de ondas e das vibrações massageantes para o seu prazer íntimo.

Quando você liga o INA, o MONA ou LOKI Wave pela primeira vez, ele vai estar no modo de onda com uma vibração contínua. Pressione o ▲ e ▼ botão para percorrer os diferentes modos e desfrutar de todas as possíveis sensações!

LIMPEZA, ARMAZENAMENTO E SEGURANÇA

A vida útil do seu LELO aumentará com cuidados e manutenção adequada.

LELO recomenda que você use lubrificante à base de água como o Hidratante Pessoal da LELO. Evite usar um lubrificante à base de silicone pois esse pode deixar o silicone do seu produto pegajoso permanentemente. Se você quiser usar um lubrificante à base de silicone faça um teste em um pedaço pequeno do seu produto antes.

Nunca use óleo para massagem ou creme para as mãos com o seu LELO. Sempre limpe bem antes e depois de cada uso. O modo mais efetivo de limpar o seu produto é usando o Spray Antibacteriano de limpeza da LELO. Você também pode usar água morna e sabão antibacteriano, enxague com água limpa e quente e seque com uma toalha sem fiapos. Nunca use produtos de limpeza que contenham álcool, petróleo ou acetona.

Seu produto LELO é 100% à prova d'água e pode ser colocado dentro d'água a uma profundidade de até 1 metro. A abertura da tomada de carregamento é selada e vedada da parte interna de funcionamento do massageador, então pode ser limpa e usada debaixo d'água livremente.

Evite deixar o seu LELO exposto diretamente a luz do sol e NUNCA exponha ao calor extremo. Guarde o seu LELO em um lugar sem poeira e mantenha-o longe de brinquedos de outros materiais.

IMPORTANTE: Somente para uso adulto. Se você estiver grávida, possui um marcapasso, tem diabetes, flebite ou trombose deve consultar um médico sobre o risco de coágulos de sangue antes de usar qualquer produto de massagem pessoal.

RESOLUÇÃO DE PROBLEMAS

A luz do seu massageador não brilha quando o massageador esta conectado?

- A bateria está completamente carregada.
- A bateria está completamente descarregada e precisa de alguns minutos para conectar com o carregador.
- O carregador não está bem conectado. Verifique novamente a tomada e a saída DC.

O seu massageador não liga quando o botão do meio é pressionado?

- Seu interface sem fio está bloqueado. Pressione simultaneamente os botões + and – por 3 segundos.
- Suas baterias precisam ser trocadas.

Se você tiver algum outro problema com o seu Massageador Pessoal ou tiver dúvidas adicionais a respeito de seu funcionamento, favor contatar: CUSTOMERCARE@LELO.COM

SPECIFICATIONS

MATERIAIS:

BATERIA:

CARGA:

TEMPO DE USO:

STANDBY:

FREQUÊNCIA:

NÍVEL MÁXIMO DE RUÍDO:

INTERFACE:

Silicone Aprovado pelo FDA Americano/ABS

INA Wave/LOKI Wave: Li-Ion 3.7v 850mAh

MONA Wave: Li-Ion 3.7v 500mAh

2 h at 5.0 V

Até 2 horas

Até 90 dias

100 Hz

<50dB

5 botões

INFORMAÇÕES DE DESCARTE

Jogando no lixo equipamento eletrônico usado (válido para a União Europeia e outros países com sistema de reciclagem):

A lata de lixo riscada com um X indica que esse produto não deve ser tratado como lixo doméstico, mas sim ser levado ao ponto de coleta apropriado para reciclagem de equipamentos eletrônicos.



Isenção de responsabilidades: O usuário desse produto LELO, se responsabilizará por quaisquer riscos de uso. Nem a LELO nem os seus lojistas assumirão nenhuma responsabilidade nem obrigações quanto a maneira de utilização do produto. Além disso, a LELO reserva o direito de revisar esta publicação e fazer mudanças de tempos em tempos no conteúdo, sem obrigação de notificar qualquer pessoa sobre tal revisão ou alterações.

O modelo poderá passar por ajustes sem aviso prévio

© 2015/2016 LELOi AB.TODOS OS DIREITOS RESERVADOS.
LELOi AB, BIRGER JARL SGATAN 22, 114 34 STOCKHOLM, SWEDEN.
LELO Inc., 4320 STEVENS CREEK BLVD., SUITE #205, SAN JOSE, CA 95129, USA.
DESENHADO E DESENVOLVIDO PELA LELO SUECA
FABRICADO NA LELO NA CHINA

WEBSITE WWW.LELO.COM

APOIO AO CLIENTE CUSTOMERCARE@LELO.COM

СПАСИБО ЧТО ВЫ ВЫБРАЛИ LELO

LELO.com и раздел поддержки клиентов - идеальное место узнать больше об используемых Вами продуктах. Также Вы можете посетить **VOLONTE - LELO** блог и наши странички в соц сетях, чтобы быть в курсе последних новостей и рекомендаций о том, как получить максимум от Вашей покупки.

НЕ ЗАБУДЬТЕ ЗАРЕГИСТРИРОВАТЬ ГАРАНТИЮ

Для того, чтобы зарегистрировать гарантийное обслуживание вашего аксессуара, Вам необходимо найти номер гарантии на вложенной в упаковку карте подлинности LELO. Затем Вам следует посетить наш сайт **LELO.com** и нажать на окошко «Регистрация» в верхнем правом углу страницы. Дальнейшие действия позволят Вам подтвердить подлинность покупки и защитить ее.

СОДЕРЖАНИЕ

ИНФОРМАЦИЯ О ГАРАНТИЙНОМ ОБСЛУЖИВАНИИ	01
ПЕРЕД НАЧАЛОМ ИСПОЛЬЗОВАНИЯ	03
ЗАРЯДКА АКСЕССУАРА ОТ LELO	04
INA WAVE™	05
MONA WAVE™	07
LOKI WAVE™	09
ВАША INA, MONA И LOKI WAVE™ В ИСПОЛЬЗОВАНИИ.....	11
РЕЖИМЫ СТИМУЛЯЦИИ	11
УХОД, ХРАНЕНИЕ И БЕЗОПАСНОСТЬ	12
ПОИСК И УСТРАНЕНИЕ НЕИСПРАВНОСТЕЙ	13
УТИЛИЗАЦИЯ	14
ТЕХНИЧЕСКИЕ ХАРАКТЕРИСТИКИ	15

ПРАВИЛА И УСЛОВИЯ ГАРАНТИЙНОГО ОБСЛУЖИВАНИЯ

ГОДОВОЕ ГАРАНТИЙНОЕ ОБСЛУЖИВАНИЕ

С момента покупки, LELO предоставляет Вам годовую гарантию на этот товар. Если Вы обнаружили заводской дефект и сообщили об этом в течение срока гарантии, LELO, со своей стороны, обязуется обменять неисправный товар без какой-либо дополнительной оплаты за продукт.

Гарантия распространяется на элементы, работа, которых влияет на работу всего устройства. Гарантия не распространяется на косметические повреждения, связанные с неправильным хранением и уходом. Любые попытки открыть устройство или разобрать его на части, приведут к потере гарантийного обслуживания.

Претензии по гарантии, должны быть подкреплены обоснованным доказательством, что дата предъявления претензии находится в пределах гарантийного срока. В связи с этим, сохраняйте, пожалуйста, чек о покупке в течение всего срока действия гарантии.

Чтобы воспользоваться правом на возврат товара по гарантии, пожалуйста, заполните необходимые данные на сайте **LELO.com** в разделе 'Обслуживание Клиентов'. Вам будет выслан Регистрационный Номер Возврата (RMA), а так же адрес ближайшего офиса LELO, куда Вам следует отправить неисправный товар с указанием номера разрешения на возврат товара (RMA), оплатив пересылку. Стоимость отправки не возвращается. Это обязательство является дополнением к Вашим законным правам потребителя и никоим образом на эти права не влияет.

10-ТИ ЛЕТНЯЯ ПРОГРАММА ГАРАНТИИ КАЧЕСТВА

В продолжение правил годовой гарантии, LELO предлагает своим клиентам возможность приобрести любой из наших интимных массажеров со скидкой 50%. Подробности на сайте **LELO.com**, раздел обслуживания клиентов, вкладка условия по использованию.

ПЕРЕД НАЧАЛОМ ИСПОЛЬЗОВАНИЯ

Чтобы получить максимум от Вашего нового LELO аксессуара, пожалуйста, обратитесь к инструкциям ниже. Более детальная информация о каждом нашем продукте размещена на сайте ru.lelo.com

Учитывая специфику интимного массажера, советуем всегда пользоваться смазкой премиум класса на водной основе для дополнительного комфорта.

- Перед первым использованием, мы рекомендуем 2-х часовую зарядку (стр.4).
- Чтобы включить массажер, нажмите и удерживайте центральную кнопку, пока не мигнет световой индикатор (стр.9).
- Нажимайте кнопку + или - для увеличения/уменьшения интенсивности вибраций.
- Нажимайте ▲ и ▼ чтобы исследовать все 10 режимов.
- Нажмите на среднюю кнопку, чтобы выключить аксессуар. Ваш LELO запомнит последний выбранный режим и включит его при следующем использовании.

ПРИМЕЧАНИЕ: Нажмите и удерживайте кнопки + и - в течение 3х секунд, чтобы разблокировать или заблокировать LELO продукт. Блокировка предотвратит случайное включение устройства. Зарядка автоматически снимает блокировку Вашего LELO.

ЗАРЯДКА ВАШЕГО LELO

Перед началом зарядки, убедитесь, что разъем для подзарядки абсолютно сухой, в нем нет воды или остатков лубриканта.

- Аккуратно вставьте DC штекер в зарядный порт до легкого щелчка.
- Вставьте вилку в розетку. Лампочка на Вашем массажере начнет мигать, сигнализируя о начале зарядки. Примерно через 2 часа лампочка загорится постоянным светом, сигнализируя о полной зарядке массажера.
- Светодиодный индикатор светится красным, когда MONA Wave/INA Wave нуждается в подзарядке.

Пользуйтесь только зарядным устройством от LELO.

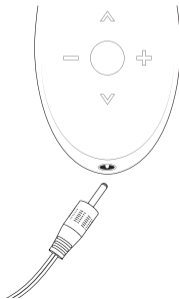

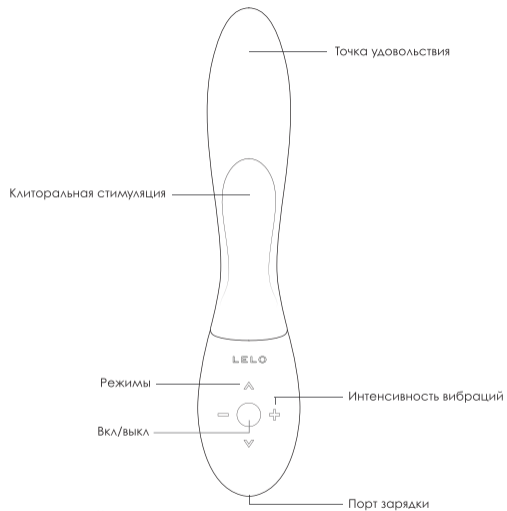

INA WAVE™

КРАТКОЕ ОПИСАНИЕ

INA Wave - это изящный и стильный вибратор двойного действия, который располагает соблазнительным волнообразным движением для стимуляции самых эrogenных зон тела женщины, в то время как эргономичный дизайн повторяет естественные изгибы женского тела.

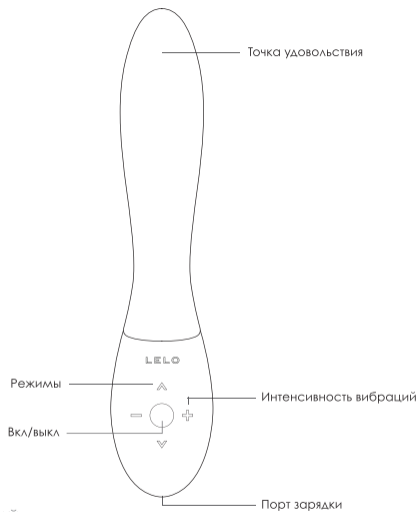

MONA WAVE™

КРАТКОЕ ОПИСАНИЕ

MONA Wave - это элегантный вибратор среднего размера, тело которого движется подобно волне, стимулируя все самые сокровенные места. Имеет эргономичный дизайн и обеспечивает удовольствие наряду с элегантностью, с шелковым силиконовым покрытием и простым в использовании интерфейсом.

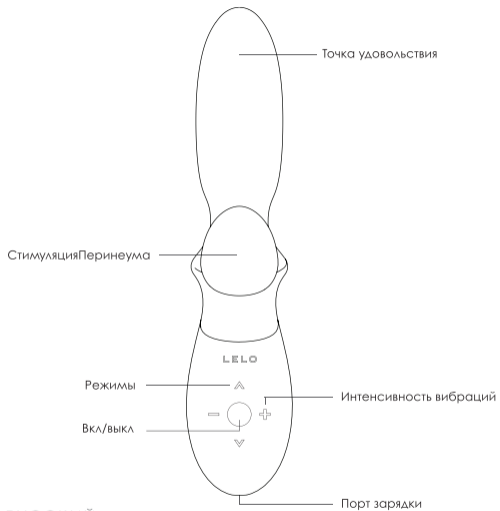

LOKI WAVE™

OVERVIEW

LOKI Wave уникальный вибромассажер, в идеальное тело которого встроены 2 моторчика для массажа простаты, повторяющего движения пальцев партнера, а также для стимуляции перинеума. LOKI Wave – это незабываемые ощущения, более мощные оргазмы и безграничное наслаждение.

ВАША INA, MONA И LOKI WAVE™ В ИСПОЛЬЗОВАНИИ

Вкл/выкл, интенсивность вибраций, волновое движение и режимы стимуляций контролируются интерфейсом. При нажатии любой из кнопок, индикатор будет загораться, подсказывая, что интерфейс активен.

1. Для включения или выключения аксессуара LELO нажмите кнопку Вкл/Выкл в середине интерфейса.
2. Чтобы увеличить интенсивность вибраций нажимайте кнопку +.
3. Для уменьшения интенсивности вибраций, в любой момент, нажимайте кнопку -.
4. Нажимайте кнопку ▲ чтобы пройти через различные режимы стимуляций, которых в общей сложности 10.
5. Нажмите кнопку ▼ чтобы вернуться к предыдущему режиму.
6. Ваш LELO автоматически запоминает и сохраняет последний используемый режим, так что в следующий раз, когда Вы включите массажер, он активируется в любимом режиме.

РЕЖИМЫ СТИМУЛЯЦИИ

INA, MONA и LOKI Wave были запрограммированы с учетом разнообразия режимов стимуляций так, чтобы в полной мере использовать преимущества волнообразных движений и массажных вибраций для неповторимого интимного удовольствия.

При первом включении INA, MONA и LOKI WAVE будут находиться в режиме "волна" с непрерывной вибрацией. Нажимайте кнопки ▲ и ▼ для перемещения от одного режима к другому и наслаждайтесь целым букетом ощущений!

УХОД, ХРАНЕНИЕ И БЕЗОПАСНОСТЬ

Соблюдая рекомендованные нами простые правила по хранению и уходу за вашим аксессуаром, вы сможете значительно продлить срок его использования.

LELO рекомендует вам пользоваться смазками, разработанными на водной основе, как, например, от LELO. Избегайте в использовании смазок на силиконовой основе, поскольку они могут сделать поверхность вашего аксессуара липкой. Если вы все-таки предпочитаете увлажняющее средство на силиконовой основе, проведите перед использованием небольшой тест на совместимость лосьона с нашим аксессуаром.

Никогда не прибегайте к использованию массажного масла, крема для рук и других подобных увлажнителей с интимным аксессуаром от LELO. Не забывайте очищать ваш аксессуар перед и после каждого его использования. Для того, чтобы наиболее эффективно очистить ваш аксессуар, мы рекомендуем вам пользоваться такими специально разработанными средствами, как антибактериальный очищающий спрей от LELO. Если его не оказалось под рукой, вы можете просто помыть аксессуар теплой водой с антибактериальным мылом и сполоснуть его под горячей водой. Не забудьте насухо вытереть его безворсовой салфеткой или полотенцем. Никогда не используйте средства, содержащие алкоголь, бензин или уксус.

Ваш LELO является 100% водонепроницаемым и пригоден для погружения на глубину до 1 метра. Открытый разъем зарядки изолирован от внутренней работы массажера, поэтому его спокойно можно мыть и использовать под водой.

Избегайте попадания прямых солнечных лучей на ваш аксессуар и НИКОГДА не подвергайте его нагреву. Храните ваш аксессуар в защищенном от пыли месте и избегайте контакта с интимными массажерами, сделанными из других материалов.

ВНИМАНИЕ: Этот продукт предназначен только для взрослых. Если вы беременны, у вас установлен кардиостимулятор, вы страдаете диабетом, флебитом или тромбозом, вам следует проконсультироваться с врачом относительно рисков свертывания крови перед использованием любого интимного массажера.

ПОИСК И УСТРАНЕНИЕ НЕИСПРАВНОСТЕЙ

Лампочка на аксессуаре от LELO не мигает, когда подсоединено зарядное устройство?

- Батарея полностью заряжена
- Батарея полностью разряжена и ей требуется несколько минут, чтобы распознать зарядку
- Зарядное устройство подсоединено неправильно. Проверьте все подсоединения.

Ваш массажер не включается при нажатии на центральную кнопку?

- Интерфейс заблокирован. Одновременно нажмите кнопки + и – на 3 секунды для снятия блокировки.
- Аккумулятор разряжен. Зарядите Ваш аксессуар.

Если у Вас возникли другие проблемы с работой аксессуара или Вы хотите задать вопросы, касающиеся его использования, напишите нам, пожалуйста, на: CUSTOMERCARE@LELO.COM

ТЕХНИЧЕСКИЕ ХАРАКТЕРИСТИКИ

МАТЕРИАЛЫ:	безопасный силикон, одобренный FDA и гладкий АБС пластик
АККУМУЛЯТОР:	INA Wave/LOKI Wave: 850mAh 3.7V MONA Wave: Li-Ion 500 mAh 3.7V
ЗАРЯДКА:	2 часа при 5.0 V
ВРЕМЯ ИСПОЛЬЗОВАНИЯ:	2 часа
РЕЖИМ ОЖИДАНИЯ:	90 дней
ЧАСТОТА ВРАЩЕНИЯ:	100 Гц
МАКС. УРОВЕНЬ ШУМА :	<50дБ
ИНТЕРФЕЙС:	5-кнопочный

УТИЛИЗАЦИЯ

Утилизация старого электронного оборудования (применяемая в ЕС и других странах с системой раздельного сбора отходов)

Знак перечеркнутой корзины означает, что этот продукт не может быть утилизирован как стандартный бытовой отход, а должен быть сдан в специальный пункт утилизации электронного и электрического оборудования.



ДИСКЛАМАЦИЯ: Потребители, использующие этот продукт, делают это под собственную ответственность. LELO или партнеры компании не несут никакой ответственности или обязательств относительно использования этого продукта. Кроме того, LELO оставляет за собой право пересмотреть данное руководство и внести изменения в его содержание, без обязательства уведомлять какое-либо лицо или организацию о таком пересмотре или изменении.

Модель может быть изменена с целью улучшения без предварительного уведомления.

© 2015/2016 ВСЕ ПРАВА ЗАЩИЩЕНЫ И ПРИНАДЛЕЖАТ LELOI AB.
LELOI AB, BIRGER JARLSGATAN 22, 114 34 STOCKHOLM, SWEDEN.
LELO INC., 4320 STEVENS CREEK BLVD., SUITE #205, SAN JOSE, CA 95129, USA.
ДИЗАЙН И РАЗРАБОТКА LELO ШВЕЦИЯ
ПРОИЗВЕДЕНО LELO, КИТАЙ
ВЕБ-САЙТ WWW.LELO.COM
ПОДДЕРЖКА CUSTOMERCARE@LELO.COM

简体中文

感谢您选择 LELO

LELO.com 网站及其客户服务专区是您获取更多产品使用信息的完美渠道。您还可以关注 LELO 中国区官方微博, 获知最新的产品使用提示和技巧。

请记得为您的 LELO 产品注册保修

请使用 LELO 产品随附的官方授权卡片上的质保号码来注册您的质保。请登录官网 LELO.com 并点击网页右上角的“注册”。这样能帮助您辨别所购产品的真伪, 保障您的权益。

内容

质保条件与条款.....	01
开始.....	03
充电.....	04
关于 INA WAVE™	05
关于 MONA WAVE™	07
关于 LOKI WAVE™	09
如何使用 INA, MONA 和 LOKI WAVE™	11
激情模式.....	11
清洗、存放和安全.....	12
故障应对.....	13
规格参数.....	14
报废与回收处理.....	15

质保条件与条款

1年质保

本情趣用品的质保时间为购买日期起1年，任何因产品制造或材料缺陷引起的质量问题均属于质保范围。如果您有任何此类质量问题并在质保期内请通知LELO，LELO将免费为您更换产品。

质保范围包括影响产品功能的零部件质量问题，但不包括由于长期使用造成的外观磨损或由于错误操作、疏忽或意外造成的磨损或损坏。任何尝试打开或分解产品（或其附属配件）造成的损坏也不在质保范围内。

质保索赔需要提供产品尚在质保期内的合理证据。为了让您的产品质保有效，请在质保期内妥善保存原始购买发票及本质保证书。要申请索赔，请在官网LELO.com的“客户服务”部分填写与索赔相关的详细信息。

您将收到一个退货授权编号(RMA)，请将此编号与您的LELO产品一起送回至与您所在地最近的LELO办事处，您需要自付运费。运费不退还。本条款是对消费者法律权利的补充，并不影响消费者任何权益。

10年质保

作为LELO一年质保的延续，LELO的10年质保是保证购买过LELO产品的顾客在1年以后10年以内可以在LELO官网LELO.com以所列价格的五折购买任一款新产品

请查看官网LELO.com上“客户服务”部分中的相关条件与条款。

开始

为了更好的使用 LELO 产品, 请先阅读以下的说明。更多详细内容请登录网站 LELO.com。

鉴于情侣按摩器的特性, 我们推荐您经常使用优质水溶性润滑剂以增强舒适感, 与伴侣尽情探索能够带来最强满足感的体位。

- 首次使用, 请先给按摩器充电2小时 (p.4)。
- 按住界面中间的按钮直到指示灯亮起 (见第9页) 开启按摩器。
- 按遥控器的 + 和 - 键增加和减小按摩器的振动强度。
- 按 ▲ ▼ 箭头键切换10种模式。
- 按中间键关闭遥控器。您的LELO产品会记忆最后一次使用模式, 方便您再次打开使用。

注意: 同时持续按住 + 和 - 键约3秒钟解锁或锁定控制界面。锁定设置将防止意外激活。充电时产品会自动解锁。

充电

在充电之前, 请确保DC插口处没有水迹和润滑剂的残留。

- 将DC头插入DC插口, 并确保已插紧。
- 接通电源, LED指示灯闪烁发光表示其正在充电。充电完成时(充电时间一般为2个小时), LED指示灯应持续发光。
- LED指示灯显示红色时, 表明MONA Wave需要充电。

请使用LELO原厂出产的充电器。

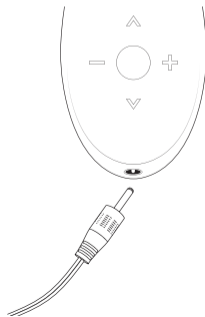

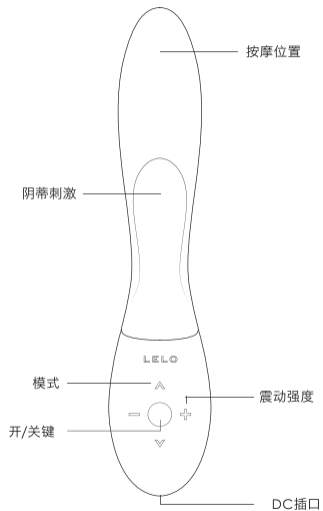

关于 INA WAVE™

简介

INA Wave 是一款流畅而时尚的双重功能振动器，可以产生魅惑波形脉冲直达女性最敏感地带，同时其设计符合人体工学，可以完美贴合女性身体曲线。

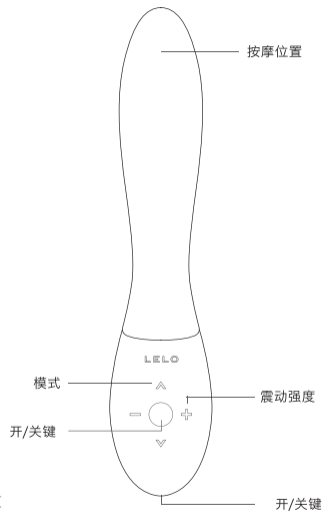

关于 MONA WAVE™

简介

MONA Wave 是一款优雅的中型振动器，以魅惑的波形和恰到好处的曲线振动。MONA Wave 设计符合人体工学，并且融优雅外形、光滑硅胶材质和简单易用的界面为一体，满足您的需求。

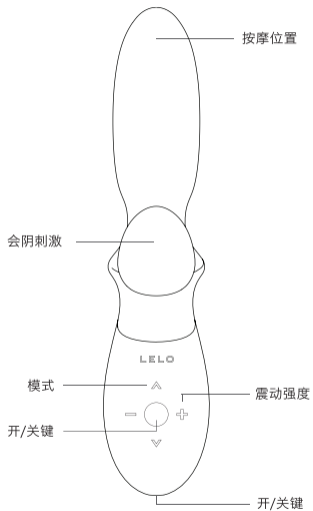

关于 LOKI WAVE™

简介

LOKI Wave 是一款精心打造的双重马达按摩器，以“伸直-弯曲”的动作准确刺激会阴和前列腺。带您体验深入、舒适的感官刺激，纵享强烈的尖峰愉悦，沉醉于男性情趣之巅。

使用您的 INA, MONA 和 LOKI WAVE™

开/关机、振动强度、波形运动和激情模式转换都只需在一个界面完成。您按任何一个按钮，LED指示灯都会亮起，表明产品处于工作状态。

1. 按住界面中间的On/Off键开启或关闭产品
2. 按“+”键增加振动强度
3. 按“-”键减弱振动强度
4. 按“^”键切换振动模式，共有10种振动模式
5. 按“v”键返回到上一振动模式
6. LELO产品带记忆功能，可以自动保存您上次使用时选择的振动模式，所以下次使用时，产品会以您喜欢的振动模式开始振动。

激情模式

INA, MONA 或者 LOKI Wave 设有多种振动模式，有波形式振动以及按摩式振动，满足您的不同私密需求。

首次开启INA, MONA 或者 LOKI Wave 时，产品处于波形运动模式产生持续振动。按“^”键和“v”切换振动模式，体验不同的感官享受吧！

清洗、存放和安全

LELO建议配套使用水溶性润滑剂如LELO私密保湿剂。避免使用硅溶性的润滑剂，否则可能会永久损害按摩器的硅胶。如果您仍然想用硅溶性润滑剂，请先用小剂量进行测试。

请勿把按摩油或护手霜作为LELO按摩器的润滑剂。每次使用之前和之后请彻底清洗LELO按摩器。最有效的方式是用按摩器专用清洁剂进行清洗，我们建议您使用LELO的抗菌清洁喷雾。您还可以用温水和除菌香皂清洗，然后用干净的热热水冲洗，最后用干爽的无纺布或毛巾轻轻拍打至完全干燥为止。请勿使用含酒精、汽油或丙酮的清洗剂。

您的LELO产品100%完全防水并且可以潜入水深一米处。开放式的充电插口与按摩器内部完全封闭隔绝，因此您可以随意清洗它并在水下放心使用。

请避免阳光直射LELO按摩器，同时切勿将其暴露在高温下。

请将LELO按摩器存放在干净的环境中，并与其他材质的按摩器分开放置。

重要提示：仅限年满18周岁成年人使用，孕妇或带有心脏起搏器、糖尿病、静脉炎、血栓症等病人在使用私密按摩产品之前应对血液凝块形成的风险咨询专业医师。

故障应对

当连接充电器后,按摩器的指示灯并未跳动?

- 电池已经充满。
- 电池电量已经完全耗尽,电源指示在数分钟后会识别出充电器。
- 充电器连接不正确,请检查电源和DC插头。

当按中间键时,没有打开按摩器?

- 界面被锁定,持续按+和-键3秒钟解锁。
- 电池用完,给你的按摩器充电。

如果您有其他关于LELO按摩器的问题,或者需要针对其使用进行咨询,请联系: CUSTOMERCARE@LELO.COM

规格参数

材质:	人体安全硅胶/ABS
电池:	INA Wave/LOKI Wave: 锂离子850毫安3.7伏 MONA Wave: 锂离子500毫安3.7伏
充电:	2小时5.0伏
使用时间:	最长可达2小时
待机时间:	最长可达90天
旋转频率:	100 赫兹
最大噪音量:	低于50分贝
界面:	5键界面

报废与回收处理

报废与回收电子类商品 (适用于使用垃圾分类收集系统的欧盟及其他欧洲国家)

标示打叉的垃圾桶图标表示该产品废弃后, 应视为报废的电子电器设备送至相关的电子电器产品回收站, 而不适用于普通垃圾的处理方式。



免责声明: 使用者请自行承担产品使用风险。LELO及其零售商均不承担使用本产品所产生的任何法律责任。LELO保留修改本说明书内容的权利, 而没有义务另行通知任何人所做的修改。

本说明书之内容会因品质改进作出修改, 恕不另行通知

© 2015/2016 LELOi AB.保留所有权利。

由LELO瑞典设计开发

由LELO中国生产制造

网站 WWW.LELO.COM

客户支持 CUSTOMERCARE@LELO.COM

感謝您選擇LELO

LELO.com 網站及其客戶服務專區是您獲取更多產品使用信息的完美渠道。您還可以關注LELO中國區官方微博,獲知最新的產品使用提示和技巧。

請記得為您的LELO 產品註冊保修

請使用LELO產品隨附的官方授權卡片上的質保號碼來註冊您的質保。請登錄官網LELO.com並點擊網頁右上角的“註冊”。這樣能幫助您辨別所購產品的真偽,保障您的權益。

內容

質保條件與條款	01
開始	03
充電	04
關於 INA WAVE™	05
關於 MONA WAVE™	07
關於 LOKI WAVE™	09
如何使用 INA, MONA 和 LOKI WAVE™	11
激情模式	11
清洗、存放和安全	12
故障應對	13
規格參數	14
報廢與回收處理	15

質保條件與條款

1年質保

本情趣用品的質保時間為購買日期起1年，任何因產品製造或材料缺陷引起的質量問題均屬於質保範圍。如果您有任何此類質量問題並在質保期內通知LELO，LELO將免費為您更換產品。

質保範圍包括影響產品功能的零部件質量問題，但不包括由於長期使用造成的外觀磨損或由於錯誤操作、疏忽或意外造成的磨損或損壞。任何嘗試打開或分解產品（或其附屬配件）造成的損壞也不在質保範圍內。

質保索賠需要提供產品尚在質保期內的合理證據。為了讓您的產品質保有效，請在質保期內妥善保存原始購買發票及本質保證書。要申請索賠，請在官網LELO.com的“客戶服務”部分填寫與索賠相關的詳細信息。

您將收到一個退貨授權編號(RMA)，請將此編號與您的LELO產品一起送回至與您所在地最近的LELO辦事處，您需要自付運費。運費不退還。本條款是對消費者法律權利的補充，並不影響消費者任何權益。

10年質保

作為LELO一年質保的延續，LELO的10年質保是保證購買過LELO產品的顧客在1年以後10年以內可以在LELO官網LELO.com以所列價格的五折購買任一款新產品。

請查看官網LELO.com上“客戶服務”部分中的相關條件與條款

開始

為了更好的使用LELO 產品，請先閱讀以下的說明。更多詳細內容請登錄網站 LELO.com。

鑑於情侶按摩器的特性，我們推薦您經常使用優質水溶性潤滑劑以增強舒適感，與伴侶盡情探索能夠帶來最強滿足感的體位。

- 首次使用，請先給按摩器充電2小時(p.4)。
- 按住界面中間的按鈕直到指示燈亮起（見第9頁）開啟按摩器。
- 按遙控器的 + 和 - 鍵增加和減小按摩器的振動強度。
- 按中間鍵關閉遙控器。您的LELO產品會記憶最後一次使用模式，方便您再次打開使用。

注意：同時持續按住 + 和 - 鍵約3秒鐘解鎖或鎖定控制界面。鎖定設置將防止意外激活。充電時產品會自動解鎖。

充電

在充電之前，請確保DC插口處沒有水跡和潤滑劑的殘留。

- 將DC頭插入DC插口，並確保已插緊。
- 接通電源，LED指示燈閃爍發光錶示其正在充電。充電完成時(充電時間一般為2個小時)，LED指示燈應持續發光。
- LED指示燈顯示紅色時，表明MONA Wave需要充電。

請使用LELO原廠出產的充電器。

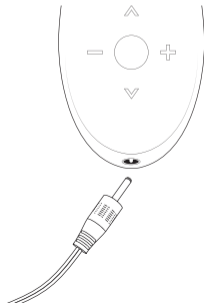

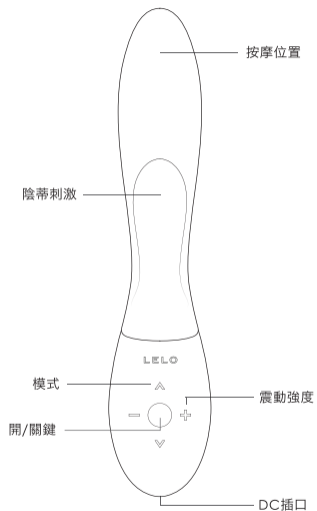

關於 INA WAVE™

簡介

INA Wave 是一款流暢而時尚的雙重功能振動器，可以產生魅惑波形脈衝直達女性最敏感地帶，同時其設計符合人體工學，可以完美貼合女性身體曲線。

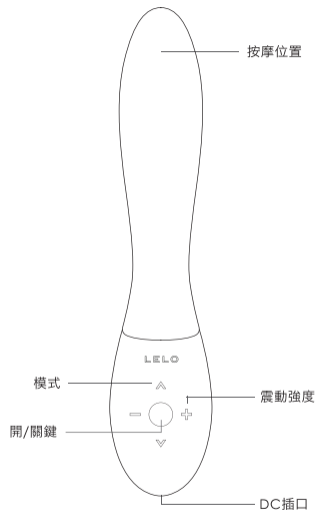

關於 **MONA WAVE™**

簡介

MONA Wave 是一款優雅的中型振動器，以魅惑的波形和恰到好處的曲線振動。MONA Wave 設計符合人體工學，並且融優雅外形、光滑矽膠材質和簡單易用的界面為一體，滿足您的需求。

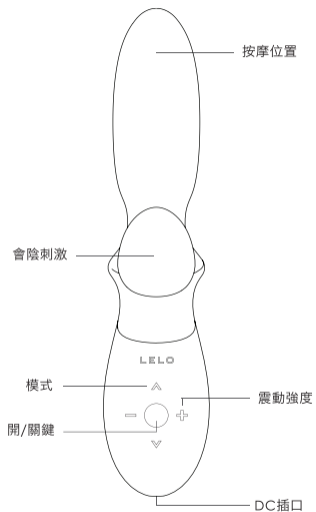

關於 LOKI WAVE™

簡介

LOKI Wave 是一款精心打造的雙重馬達按摩器，以“伸直-彎曲”的動作準確刺激會陰和男士後庭。帶您體驗深入、舒適的感官刺激，縱享強烈的愉悅，沉醉於男性情趣之樂。

使用您的 INA, MONA 和 LOKI WAVE™

開/關機、振動強度、波形運動和激情模式轉換都只需在一個界面完成。您按任何一個按鈕，LED指示燈都會亮起，表明產品處於工作狀態。

1. 按住界面中間的On/Off鍵開啟或關閉產品
2. 按 "+" 鍵增加振動強度
3. 按 "-" 鍵減弱振動強度
4. 按 "▲" 鍵切換振動模式，共有10種振動模式
5. 按 "▼" 鍵返回到上一振動模式
6. LELO產品帶記憶功能，可以自動保存您上次使用時選擇的振動模式，所以下次使用時，產品會以您喜歡的振動模式開始振動。

LELO產品帶記憶功能，可以自動保存您上次使用時選擇的振動模式，所以下次使用時，產品會以您喜歡的振動模式開始振動。

激情模式

INA, MONA 和 LOKI Wave 設有多種振動模式，有波形式振動以及按摩式振動，滿足您的不同私密需求。

清洗、存放和安全

LELO建議配套使用水溶性潤滑劑如LELO私密保濕劑。避免使用矽溶性的潤滑劑，否則可能會永久損害按摩器的矽膠。如果您仍然想用矽溶性潤滑劑，請先用小劑量進行測試。

請勿把按摩油或護手霜作為LELO按摩器的潤滑劑。每次使用之前和之後請徹底清洗LELO按摩器。最有效的方式是用按摩器專用清潔劑進行清洗，我們建議您使用LELO的抗菌清潔噴霧。您還可以用溫水和除菌香皂清洗，然後用乾淨的熱水沖洗，最後用乾爽的無紡布或毛巾輕輕拍打至完全乾燥為止。請勿使用含酒精、汽油或丙酮的清洗劑。

您的LELO產品100%完全防水並且可以潛入水深一米處。開放式的充電插口與按摩器內部完全封閉隔絕，因此您可以隨意清洗它並在水下放心使用。

請避免陽光直射LELO按摩器，同時切勿將其暴露在高溫下。

請將LELO按摩器存放在乾淨的環境中，並與其他材質的按摩器分開放置。

重要提示：僅限年滿18周歲成年人使用，孕婦或帶有心臟起搏器、糖尿病、靜脈炎、血栓症等病人在使用私密按摩產品之前應對血液凝塊形成的風險諮詢專業醫師。

故障應對

當連接充電器後，按摩器的指示燈並未跳動？

- 電池已經充滿。
- 電池電量已經完全耗盡，電源指示在數分鐘後會識別出充電器。
- 充電器連接不正確，請檢查電源和DC插頭。

當按中間鍵時，沒有打開按摩器？

- 界面被鎖定，持續按+和-鍵3秒鐘解鎖。
- 電池用完，給你的按摩器充電。

如果您有其他關於LELO按摩器的問題，或者需要針對其使用進行諮詢，請聯繫：CUSTOMERCARE@LELO.COM

規格參數

材質:	人體安全矽膠/ABS
電池:	INA Wave/LOKI Wave: 鋰離子850毫安3.7伏 MONA Wave: 鋰離子500毫安3.7伏
充電:	2小時5.0伏
使用時間:	最長可達2小時
待機時間:	最長可達90天
旋轉頻率:	100赫茲
最大噪音量:	低於50分貝
界面:	5鍵界面

報廢與回收處理

報廢與回收電子類商品（適用於使用垃圾分類收集系統的歐盟及其他歐洲國家）

標示打叉的垃圾桶圖標表示該產品廢棄後，應視為報廢的電子電器設備送至相關的電子電器產品回收站，而不適用於普通垃圾的處理方式。



免責聲明：使用者請自行承擔產品使用風險。LELO及其零售商均不承擔使用本產品所產生的任何法律責任。LELO保留修改本說明書內容的權利，而沒有義務另行通知任何人所做的修改。

本說明書之內容會因品質改進作出修改，恕不另行通知。

© 2015/2016 LELOi AB.保留所有權利。

LELOi AB, BIRGER JARLSGATAN 22, 114 34 STOCKHOLM, SWEDEN.

LELO Inc., 4320 STEVENS CREEK BLVD., SUITE #205, SAN JOSE, CA 95129, USA.

由LELO瑞典設計開發

由LELO中國生產製造

網站 WWW.LELO.COM

客戶支持 CUSTOMERCARE@LELO.COM

日本語

LELO をお買い上げ頂き誠に有難うございます

製品についてご不明な点がございましたら、弊社ウェブサイト**LELO.COM**もしくはカスタマーケアまでお問い合わせください。またLELOの公式ブログ「VOLONTE」や各ソーシャルメディアでフォローいただき、ショッピングをお楽しみいただくヒントや秘訣もご覧いただけます。

製品の保証登録を行ってください

保証のご登録には、**LELO**製造証明カードに記載された保証番号を御確認いただき、**LELO.COM**よりページ右上の「登録」ボタンを押して下さい。ご購入いただいた製品の信頼性を証明し、お客様のご投資を守ります。

保証条件

保証諸条件.....	01
はじめに.....	03
LELOの充電方法.....	04
INA WAVE™.....	05
MONA WAVE™.....	07
LOKI WAVE™.....	09
INA、MONAとLOKI WAVE™の使い方.....	11
刺激モードについて.....	11
お手入れ、保管と安全について.....	12
故障、解決法について.....	13
技術仕様.....	14
廃棄に関する情報.....	15

保証諸条件

1年間の製品保証

本プレジャー製品には、購入日から1年の保証が付帯されており、製造上、素材上の不良欠陥に適用されます。不良欠陥が見つかり、保証期間内にLELOにご連絡いただいた場合は、その不良欠陥の判断後、無料でプレジャー製品の交換をいたします。

保証はプレジャー製品の機能に影響する部分のみ適用されます。正しいご使用後生じた外見上の劣化、及び事故、誤用や過失による破損や損傷には適用されません。また製品が付属品を故意的に解体・分解した場合も保証の対象外となります。

保証期間内の請求を行う場合は、請求日が保証期間内である合理的な証拠が必要となります。保証を有効なものにするため、保証期間内の保証内容とともにオリジナルの購入領収書を大切に保管してください。

保証を請求する場合は、弊社ウェブサイト**LELO.COM**内のカスタマーケアにてお客様の詳しい情報登録が必要となります。弊社より発行される返品保証 (RMA) 番号とともにお近くのLELOオフィスまで輸送費先払いにてご返送ください。なお、送料は返金されません、ご了承ください。なお、本保証はお客様の法的権利に追加されるものであり、こうしたいかなる権利にも影響するものではありません。

10年間の品質保証

LELOの1年保証の継続として、10年間の品質保証が付帯されています。**LELO.COM**より新規に製品をご購入いただく際、提示されている金額の50%でご購入いただくことができます。

はじめに

お客様のLELO製品を最大限にお楽しみいただくため、本説明書をお読みください。より詳しい情報は弊社ウェブサイト**LELO.COM**をご覧ください。

本マッサージ器の機能上、更なる快感を味わっていただくため、高品質の水性潤滑剤のご使用をお薦めいたします。

- 最初にお使いになる前、製品を2時間充電してください (参照4ページ)
- ライトが点灯するまでインターフェース中央にあるボタンを押し、マッサージ器の電源を入れてください (参照9ページ)。
- + ボタンを押し続けると振動が強くなっていきます。振動を弱くする場合、- ボタンを押ししてください。
- (▲ ▼ 矢印) ボタンを押して、10種類のモードをご体験ください。

電源を切る場合は、中央のボタンを押してください。お使いのLELO製品は次回お使いになるまで、最後に選択されたモードを記憶します。

注釈: お使いのLELO製品をロックもしくはロック解除する場合は、「+」と「-」ボタンを同時に3秒間長押しして下さい。ロック設定により本器の誤った作動を防ぎます。お使いのLELO製品は充電されると自動的にロック解除されます。

LELOの充電方法

充電前に、DCソケットに水や潤滑剤の残骸が付着していないことを確認して下さい

- わずかにカチッと感じるまで、DCソケットにDCプラグをそっと挿入して下さい。
- メインプラグを壁のソケットに挿入して下さい。LEDライトが点滅したら、お使いのLELO製品が充電中であることを意味します。充電が完了すると、(約2時間)、LEDライトは点滅から点灯に変わります。
- お使いのLELO製品の再充電が必要な場合、LEDインジゲーターが赤く点灯します。

LELOが提供したオリジナル充電器のみご使用ください。

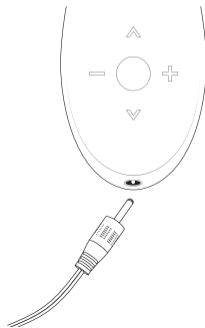

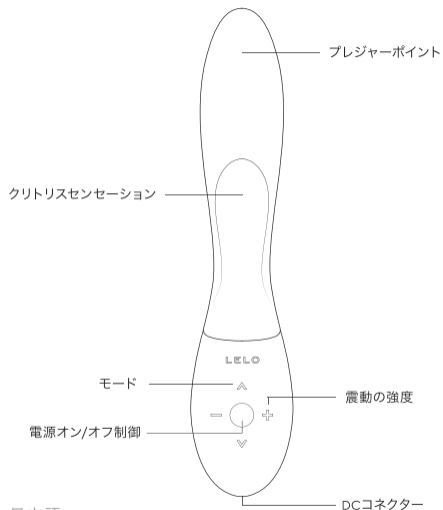

INA WAVE™

概要

INA Wave は、女性の体の自然な曲線に合わせ、人間工学的に設計されており、女性が最も性的満足を感じる性感帯に到達するよう、魅惑的な波動運動を取り入れたしなやかで、スタイリッシュなデュアルアクションバイブレーターです

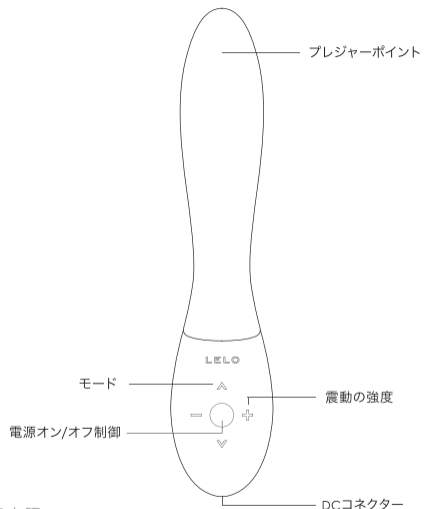

MONA WAVE™

概要

MONA Wave はエレガントなミドルサイズのバイブレーターで、そのボディは魅惑的な波動運動を行い、適切な箇所まで曲がります。人間工学的にデザインされており、滑らかで、体に無害なシリコンを用い、使いやすいインターフェースで、優雅さと同時に喜びをもたらしてくれます

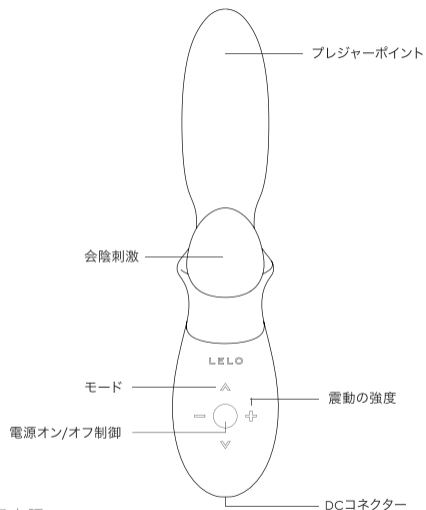

LOKI WAVE™

概要

LOKI Wave は2つのモーター内臓のマッサージ器。その巧みな曲線が奏でるデザインは、「魅惑的」な動きとともに会陰と前立腺を刺激。より深く、より満足のいくセンセーション、そしてよりパワフルなオーガズムへと誘う、まさに男性たちのプレジャーの最高峰です。

INA、MONAとLOKI WAVE™の使い方

電源オン/オフ制御、振動強度、波動運動そして刺激モード全てがインターフェース上で操作可能です。いずれかのボタンが押された際に、LEDライトが点灯し、インターフェースがアクティブであることを示します。

1. お使いのLELO製品の電源を入れる、もしくは切る場合は、インターフェース中央にある電源ボタンを押して下さい。
2. 振動強度を上げる場合は、+ ボタンを押して下さい。
3. 振動強度を下げる場合は、- ボタンをいつでも押せます。
4. 異なる刺激モードを繰り返し行う場合は、▲ ボタンを押して下さい。全部で10種類の刺激モードがあります。
5. 前のモードに戻りたい場合は、▼ ボタンを押して下さい。
6. お使いのLELO製品は前回お使いになった際のシミュレーション設定を自動的に記憶し、保存します。そのため、次回電源を入れた際、ユーザー様のお気に入りモードで起動します。

震動モード

INA、MONA及びLOKI Waveには、ユーザー様に私的な喜びを与える波動運動そしてマッサージ振動を最大限に活用した様々な刺激スタイルをご用意しました。

INA、MONA及びLOKI Waveの最初の起動時は、連続振動を行う「ウェーブ・モード」に設定されています。他のモードをご希望の場合は、▲ もしくは ▼ ボタンを押し、各モードを体験頂き、全ての刺激をお楽しみください!

クリーニング、保管と安全について

適切なお手入れと、正しい保管により、LELO製品の寿命は大幅に延びます。

適切なお手入れと保管で、お客様のLELO製品をより長くご使用いただけます。LELOパーソナルモイスチュライザーのような水性潤滑剤のご使用をお勧めします。シリコン性潤滑剤のご使用は避け下さい。本製品のシリコン素材に粘性が発生します。シリコン性潤滑剤のご使用を希望される際は、一度パッチテストを行ってください。

決してマッサージ用オイルやハンドクリームを使用しないでください。ご使用前、常にお使いの製品を清潔にしてください。LELO製品を清潔に保つため開発されたアンチバクテリアクリーニングスプレー（抗菌洗浄スプレー）のご使用をお勧めします。また温水と抗菌ソープでシリコンを洗浄し、きれいな温水でよく洗い流し、清潔な布やタオルで、軽くたたきながら乾かしていただくこともできます。

製品は水深1メートルまでの完全防水機能を搭載しております。充電端子はキャップレス防水になりますので、水中でお使い頂けます。

LELOを直射日光や高温にさらさないようにしてください。清潔な場所に保管し、その他の素材のトイレとは別の場所に保管して下さい。

重要：成人用のみ。妊娠している可能性がある方、ペースメーカーをご使用中の方、糖尿病、静脈炎や血栓症の方など、個人用マッサージ製品をご使用になる前、血栓のリスクについて専門医にご相談ください。

故障、解決法について

充電器を接続してもLEDが点滅しない。

- 電池がすでに満充電されていませんか？
- 電池切れになってませんか。充電器を認識するまで数分かかります。
- 充電器が正しく接続されていますか？ コンセントとDCソケット部分を確認して下さい。

中央ボタンを押しても、お使いのマッサージ器の電源が入らない？

- コントローラーがロックされていませんか？ + と - ボタンを同時に3秒間長押し、ロックを解除してください。
- 電池が切れていませんか？ 電池交換もしくは充電を行ってください。

お使いのLELO製品の操作に関するご質問は、下記のアドレスまでお気軽にお問い合わせください。
CUSTOMERCARE@LELO.COM

仕様

素材:	人体に無害なシリコン/ABS樹脂
バッテリー:	INA Wave/LOKI Wave: 850mAh 3.7V MONA Wave: 500mAh 3.7V
充電時間:	2 時間 5.0 V
使用時間:	2時間
待受時間:	90日間
周波数:	100Hz
最大騒音レベル:	<50dB
インターフェイス:	5-ボタンインターフェイス

廃棄に関する情報

古い電子機器の廃棄（ヨーロッパおよび他の欧州諸国の分別収集システムに適用）。

斜め十字線が引かれたゴミ箱マークは、家庭用ごみとして処理してはいけないことを表しています。適切な電気電子機器リサイクル収集所にお出してください。



免責事項: 本製品は、すべてお客様の自己責任でご使用ください。弊社及び販売店は本製品の使用に対し一切の責任を負わないものとします。さらに弊社は、本発行物の改訂及び内容の変更を随時行う権利を有し、同改訂や変更に関する通知を行う義務を負わないものとします。

全製品に適用。モデルは改良のため、予告なく変更される場合があります。

© 2015/2016 LELOi AB. ALL RIGHTS RESERVED.

LELOi AB, BIRGER JARLSGATAN 22, 114 34 STOCKHOLM, SWEDEN.

LELO Inc., 4320 STEVENS CREEK BLVD., SUITE #205, SAN JOSE, CA 95129, USA.

設計・開発: LELO SWEDEN

製造: LELO 中国

ウェブサイト WWW.LELO.COM

サポート CUSTOMERCARE@LELO.COM

한국어

LELO 제품을 구입해 주셔서 감사드립니다

LELO.com 웹사이트 및 고객센터 섹션에서 제품에 대한 더 많은 정보를 얻을 수 있습니다. 또한 구입하신 제품의 사용 방법 및 요령을 LELO블로그와 Facebook으로 만나보실 수 있습니다.

제품보증 등록

제품을 등록하기 위해 제공된 LELO 제품 고객 카드에는 제품 보증 번호가 적혀 있습니다. 홈 페이지 LELO.com에 접속하셔서 페이지 상단의 REGISTER 버튼을 클릭해 주세요. 등록을 하셔야 고객님의 구입하신 제품의 구매 정보를 보호 받으실 수 있습니다.

목차

품질 보증 이용 규약 및 조건.....	01
시작하기.....	03
충전하기.....	04
INA WAVE™.....	05
MONA WAVE™.....	07
LOKI WAVE™.....	09
INA, MONA 와 LOKI WAVE™ 사용하기.....	11
종류의 진동.....	11
세척, 보관 및 안전.....	12
고장 및 해결 방법.....	13
제품 사양.....	14
폐기처리에 관한 정보.....	15

품질 보증 이용 규약 및 조건

1년 품질 보증

LELO는 제품 구입일부터 1년간 품질 보증을 제공해 드립니다. 보증 기간 이내에 제품에 결함이 발견된 경우 무료로 제품을 교환해 드립니다. 보증은 제품의 기능에 영향을 주는 부분에만 적용됩니다. 이미 사용하셨을 경우, 실수로 파손이 되었거나 오용, 제품 방치 등에 의한 품질 저하에는 적용되지 않습니다. 제품(혹은 부속품)을 분해하셨을 경우, 또한 실수로 인터 페이스내에 물이 들어갔을 경우도 보상 범위에 속하지 않습니다.

보증 기간내의 제품A/S를 확인하기 위해 구입 영수증을 소중히 보관해 주세요.

제품 A/S를 신청하실 때는 우선 **LELO.com** 접속후 CUSTOMER CARE 에 들어가서 신청서 에 자세히 작성해 주세요. 제품은 보내실 때에는 RMA 번호가 기재된 보증서와 함께 가까운 LELO 사무실로 보내주세요. 운송료는 고객님의 부담하셔야 합니다. 소비자로서 고객님의 법정 권리는 본 보증 규정에 적용되지 않습니다.

10년 품질 보증

1년 제품 보증의 연장으로서 LELO 제품은 10년간 품질 보증이 제공되고 있어 **LELO.com** 에서 새로운 LELO 제품을 구입하실 시 판매가 50%의 가격으로 구입하실수 있습니다.

LELO.com 으로 접속후 CUSTOMER CARE 에 들어가시면 이용 규약 및 조건을 확인하실 수 있습니다.

시작하기

구매하신 LELO 제품을 최대한 활용할 수 있도록 본 사용 설명서를 읽어주시고 자세한 사항은 LELO.com에서 확인하세요.

사용시의 편안함을 위해 마사지기에 수용성 윤활제를 바르시고 시도해 주세요.

- 처음 제품을 사용하기 전에 제품을 2시간 충전해 주세요.(p.4).
- 불빛이 들어올때까지 본 제품 중심에 있는 버튼을 눌러 제품의 전원을 켜주세요. (p.9)
- 기기 본체의 진동을 강하게 하기 위해서는, 리모컨의 + 버튼을 눌러 주세요. 기기 본체의 진동을 약하게 하기 위해서는, 리모컨의 -버튼을 눌러 주세요.
- ▲ 버튼과 ▼ 버튼을 눌러 10가지의 다양한 진동 모드를 경험해보세요.
- 중앙 버튼을 누르시면 전원이 꺼집니다. 다음 사용을 위해 당신의 LELO는 마지막으로 사용하셨던 자극 모드를 자동으로 저장합니다.

유의사항: + 버튼과 - 버튼을 3초 동안 누르면 당신의 LELO 제품을 잠금 혹은 잠금해제 하실 수 있습니다. 이 잠금 설정 기능으로 장치의 불시 작동 예방이 가능하며 충전 시에는 자동으로 제품의 잠금이 해제 됩니다.

충전하기

LELO 마사지기의 DC 충전구는 기기 측면에 있습니다.

- 충전 포트에 DC플러그를 꽂아주세요.
- 기기의 라이트가 켜지고 충전하고 있는 것을 표시합니다.기기가 완전 충전되었을 경우는,
- MONA 웨이브의 충전이 필요할 때에는 LED 등이 빨간색으로 변합니다.

LELO 에서 제공하는 충전기만을 사용해주세요.

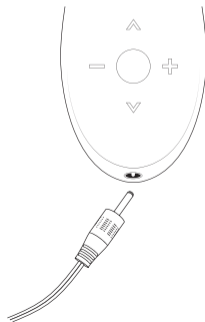

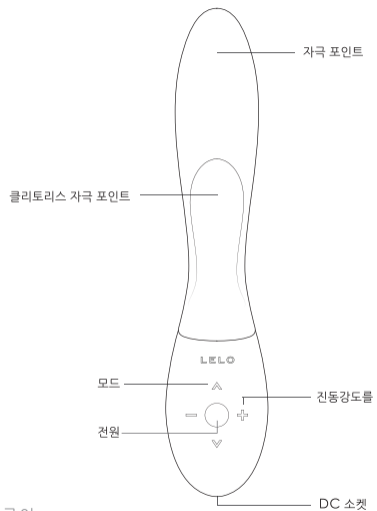

INA WAVE™

개요

INA Wave 는 매끄럽고 스타일리시한 듀얼 액션 바이브레이터입니다. 본 제품은 매혹적인 진동으로 여성분들의 성감대를 자극시키며, 신체 라인에 딱 맞아 떨어지게끔 인체공학적으로 디자인되어있습니다.

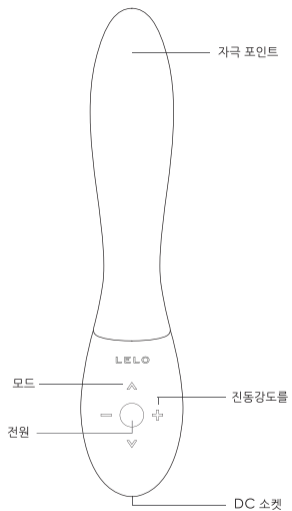

MONA WAVE™

개요

MONA Wave 는 중간 크기의 우아한 바이브레이터로 매혹적으로 움직이며 이곳 저곳까지 유연하게 잘 구부러집니다. 부드러운 실리콘 제질과 쉽게 사용할 수 있는 본체 그리고 인체공학적인 디자인이 당신에게 만족감과 동시에 우아함까지 선사해드립니다.

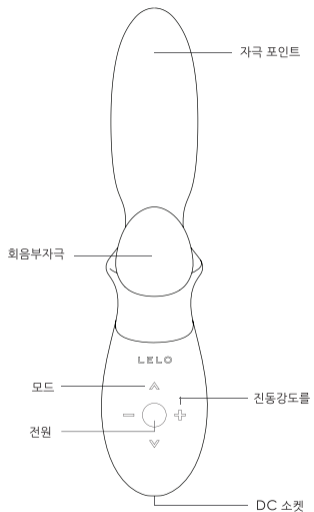

LOKI WAVE™

개요

LOKI Wave 는 도발적인 움직임으로 회음부와 전립선을 자극하도록 완벽히 만들어진 이중 모터의 마사지기입니다. 더 깊고 더 만족스러운 감각과 더 강력한 오르가즘을 전달하는 덕분에 남성 오르가즘의 절정을 만나보실 수 있습니다.

INA, MONA 와 LOKI WAVE™ 사용하기

전원, 진동 강도, 움직임 그리고 자극 모드 모두 본체로 조정됩니다. 버튼이 눌리지면 LED등이 본체 작동을 표시합니다.

1. 본체 중심에 있는 전원 버튼을 눌러 제품을 작동 혹은 정지시킵니다.
2. + 버튼을 눌러 진동 강도를 높입니다.
3. 언제든지 - 버튼을 누르시면 진동강도를 낮추실 수 있습니다.
4. ▲ 버튼을 눌러 총 10가지의 다양한 자극 모드를 작동시킵니다.
5. ▼ 버튼을 누르시면 이전 모드로 돌아갑니다.
6. 당신의 LELO는 마지막으로 사용하셨던 자극 모드를 자동으로 저장하여, 다음 사용 시 전원을 켤때 선호 모드에서 시작됩니다.

종류의 진동

INA, MONA 와 LOKI Wave 의 다양한 자극 모션으로 구성된 진동 마사지를 통해 은밀한 기쁨을 마음껏 즐기실 수 있습니다.

INA, MONA 와 LOKI Wave 를 처음 작동하시면, 지속적인 진동으로 이뤄진 진동모드로 시작됩니다.
▲ 버튼과 ▼ 버튼을 눌러 각기 다른 모드를 통해 오감을 곤두세우는 짜릿함을 즐겨보세요!

세척, 보관 및 안전에 관하여

적절한 유지와 관리로 당신의 LELO제품은 수명주기를 최대한 연장할수 있습니다.

LELO의 Personal Moisturizer 같은 수용성 윤활젤을 사용하는 것을 권장합니다.실리콘을 기반으로 한 윤활젤을 사용하면 제품이 영구적으로 끈적하게 될 가능성이 있기 때문에 사용을 삼가해 주십시오. 만약 실리콘 윤활젤을 사용하고 싶다면, 테스트를 먼저 하십시오. 윤활제 대신에 마사지 오일이나 핸드크림을 사용하지 마십시오. LELO제품의 사용 전 후에는 항상 깨끗하게 청소해주시요.

세척할때에는, LELO의 Antibacterial Cleansing Spray와 같은 세척 제품을 사용해 주세요.만약 이러한 제품이 없으면 온수와 향균 비누로 세척하고 씻은후 보푸라기가 없는 천이나 수건으로 닦아주셔도 좋습니다. 알콜, 휘발유나 아세톤이 포함 된 세척제를 사용하지 마십시오.

오른 충전 소켓은 완전 방수 기능을 탑재함으로써 청결시 편리하며 자유롭게 1미터 수중에서 사용할 수 있습니다.

LELO제품을 직사광선에서 피하도록 해주시고, 더운 곳에 쬐지 않게 해 주세요.

청결한 장소에 당신의 LELO 제품을 보관해 주세요.

중요사항: 성인만 사용할수 있습니다. 임신부나 심장질환,당뇨,정맥염 이나 혈전증이 있는 분들은 마사지 제품을 사용하기전에 전문 의사와 상담을 하여야합니다.

고장 및 해결 방법

충전기를 연결해도 LED가 점멸하지 않는다.

- 배터리가 이미 완전 충전되고 있지 않은지 확인하세요.
- 배터리가 완전 소모되어 있을수 있습니다. 몇분이 지나야 충전이 되고있음을 인식합니다.
- 충전기가 제대로 연결되어있지 않을수 있습니다. DC소켓을 확인하세요.

중앙 버튼을 눌러도 마사지가 움직이지 않는다.

- 리모컨이 잠금 상태일 수 있습니다.*버튼과 -버튼을 3초간 누르셔서 해제하세요.
- 배터리가 고갈되었을수도 있습니다. 배터리를 교체하시거나 충전하세요.

만약 LELO의 다른 문제가 있거나, 작동과 관련하여 다른 질문이 있으신 분은 CUSTOMERCARE@LELO.COM으로 문의하세요.

제품 사양

재질:	인체에 안전한 실리콘/ABS
배터리:	INA Wave/LOKI Wave: 리튬 이온 전지 850 mAh 3.7 V MONA Wave: 리튬 이온 전지 500 mAh 3.7 V
충전기:	2 시간 5.0 V
사용 시간:	2시간
대기시간:	90일 (본체)
주파수:	100Hz
최대 소음 레벨:	<50dB
인터페이스:	5 버튼

폐기처리에 관한 정보

오래된 전자 제품의 처리 (별도 폐기물 수거 시스템과 EU 및 다른 유럽 국가에적용).

사선으로 지워진 쓰레기통 마크는 이 제품이 가정용 쓰레기로 취급되어서는 안되고, 전자 제품을 재활용하는 장소에 폐기해야하는것을 나타냅니다.



면책 조항 : 이 LELO 제품에 대한 책임은 자신이 지게됩니다. LELO나 소매 유통 업체도 제품의 사용에 대한 책임을 지지 않습니다. 또한LELO는 매뉴얼을 수정하거나 변경할수 있으며, 수정된 내용에 대해 알릴 의무를 가지고 있지 않습니다.

제품 모델은 개선때문에 사전 통보없이 변경 될 수도 있습니다.

© 2015/2016 LELOi AB. ALL RIGHTS RESERVED.

LELOi AB, BIRGER JARLSGATAN 22, 114 34 STOCKHOLM, SWEDEN.

LELO Inc., 4320 STEVENS CREEK BLVD., SUITE #205, SAN JOSE, CA 95129, USA.

DESIGNED AND DEVELOPED BY LELO SWEDEN

MANUFACTURED BY LELO IN CHINA

WEBSITE WWW.LELO.COM

SUPPORT CUSTOMERCARE@LELO.COM

www.lelo.com