



# EVFH821

**Inductie Kookplaat – Induction Hob**  
**Induktionskochfeld – Plaque à Induction**



Gebruiksaanwijzing



Gebrauchsanleitung



User Manual



Mode dé Emploi



# EVFH821

## Inductie Kookplaat



Gebruiksaanwijzing

## **Veiligheidsmaatregelen**

Uw veiligheid is belangrijk voor ons. Lees deze informatie zorgvuldig door voordat u uw fornuis in gebruik neemt.

- ✔ Het apparaat is niet geschikt voor gebruik door personen (inclusief kinderen) met lichamelijke, zintuiglijke en verstandelijke beperkingen, of gebrek aan ervaring en kennis, tenzij zij worden voorzien van toezicht en begeleiding bij het gebruik van het apparaat door een persoon die verantwoordelijk is voor hun veiligheid. Kinderen onder toezicht mogen niet met het apparaat spelen.
- ✔ Waarschuwing: Als het oppervlak gebarsten is, schakel het apparaat dan uit om de mogelijkheid van elektrische schokken te voorkomen, aangezien glas-seramiek of soortgelijke kookplaten beschermen voor delen onder spanning.
- ✔ Waarschuwing: er mag geen stoomreiniger worden gebruikt.
- ✔ Metalen voorwerpen zoals messen, vorken, lepels en deksels mogen niet op de kookplaat worden geplaatst, doordat deze heet kunnen worden.
- ✔ Schakel de onderdelen van de kookplaat uit na gebruik en vertrouw niet op de panherkenning.
- ✔ Het apparaat mag niet worden bediend met een externe timer of een aparte afstandsbediening.

- ✓ Brandgevaar: plaats geen onderdelen op de kookopervlakken.
- ✓ LET OP: Het kookproces moet onder toezicht gebeuren. Korte kookprocessen moeten continu onder toezicht worden gestaan.
- ✓ WAARSCHUWING: Koken zonder toezicht op een fornuis met dierlijk vet of olie kan gevaarlijk zijn en brand veroorzaken.
- ✓ Als het netsnoer is beschadigd, moet het worden vervangen door de fabrikant of zijn geautoriseerde serviceagent of een vergelijkbaar gekwalificeerd persoon om elk mogelijk gevaar te vermijden.
- ✓ Dit apparaat kan worden gebruikt door kinderen van 8 jaar en ouder en personen met fysieke, sensorische of mentale beperkingen of gebrek aan ervaring en kennis, mits ze onder toezicht staan of zijn geïnstrueerd over het veilige gebruik van het apparaat en de gevaren begrijpen. Kinderen mogen niet met het apparaat spelen. Reiniging en onderhoud mogen niet zonder toezicht door kinderen worden uitgevoerd.
- ✓ WAARSCHUWING: Het apparaat en de toegankelijke onderdelen kunnen tijdens gebruik extreem heet worden.
- ✓ Zorg ervoor dat u de verwarmingselementen niet aanraakt.

- ✓ Houd kinderen jonger dan 8 jaar uit de buurt van het apparaat, tenzij ze constant onder toezicht staan.
- ✓ **WAARSCHUWING:** Koken zonder toezicht op een fornuis met dierlijk vet of olie kan gevaarlijk zijn en brand veroorzaken.
- ✓ Probeer brand **NOOIT** met water te blussen, maar schakel het apparaat uit en bedek de vlam met bijvoorbeeld een deksel of blusdeken.
- ✓ **LET OP:** Het kookproces moet onder toezicht gebeuren. Korte kookprocessen moeten continu onder toezicht worden gestaan.
- ✓ **WAARSCHUWING:** Brandgevaar: Bewaar geen voorwerpen op de kookoppervlakken.
- ✓ **WAARSCHUWING:** Alleen de kookplaatbeschermers die door de fabrikant van het kooktoestel of in de gebruiksaanwijzing zijn gespecificeerd als geschikt voor gebruik, of die bij het apparaat zijn geleverd, mogen worden gebruikt. Het gebruik van ongeschikte afschermingen kan ongelukken veroorzaken.
- ✓ De stroomkabel is na montage niet meer toegankelijk.

**Bedankt** voor de aanschaf van de Nieuwe Inductiekookplaat.

Wij raden u aan de tijd te nemen om deze Gebruiks-/ Installatiehandleiding te lezen om volledig te begrijpen hoe de kookplaat werkt en hoe deze moet worden opgesteld.

Lees voor installatie het installatiegedeelte.

Lees voor gebruik alle veiligheidsinstructies zorgvuldig door en bewaar deze (installatiehandleiding) voor toekomstig gebruik.





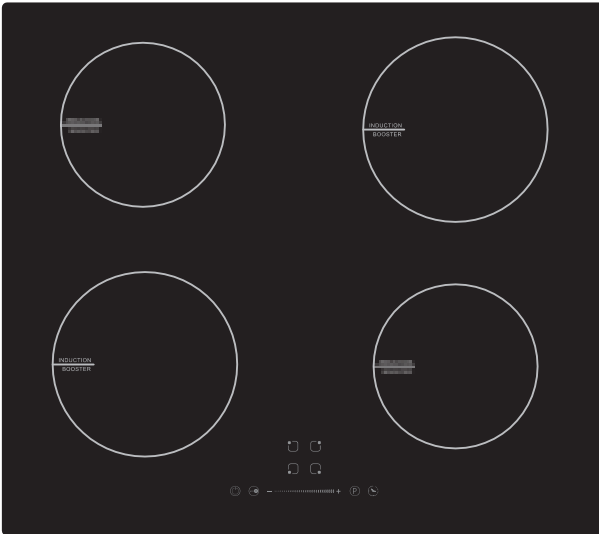

# Algemene productaanzicht

Aanzicht van boven







## Bedieningspaneel



Referentie	Omschrijving
A 	Kookzone keuzetoets
B 	Kinderslot
C 	AAN/UIT toets
D Vermogen / Tijd Insteltoets 	
E 	Druk controle toets
F 	Timer-toets

## Vermogen kookzone

Kookzons	Maximum Vermogen (220-240V-50/60Hz)
	1800 - 2300 W
	1200 - 1500 W
	1800 - 2300 W
	1200 - 1500 W
Totaal Nominiaal Vermogen	3500W

# Over Koken met Inductie

Koken met inductie is een veilige, geavanceerde en zuinige kooktechnologie. Het werkt door niet indirect door het glazen oppervlak te verwarmen maar door de elektromagnetische trillingen die warmte rechtstreeks in de pan genereren. Het glas wordt pas heet door de warmte van de pan.

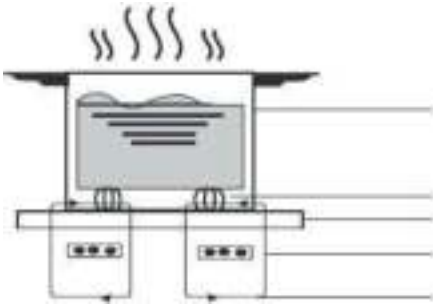

ijzeren pan

magnetisch circuit  
keramische glasplaat  
geleidende spoel  
geleide stromen

## Voor gebruik van uw nieuwe inductiekookplaat

- Lees deze handleiding en let in het bijzonder op het hoofdstuk 'Veiligheidsmededelingen'.
- Verwijder de beschermfolie die mogelijk op de inductiekookplaat zit.

## De touchscreen-bediening gebruiken

- De bedieningselementen reageren op aanraking, zodat u geen druk hoeft uit te oefenen.
- Gebruik het uitpulpde deel van uw vinger, niet de punt van uw vinger.
- Bij elke aanraking hoort u een pieptoon.
- Zorg ervoor dat de bedieningselementen altijd schoon en droog zijn en dat er geen voorwerpen op liggen (bijv. Een kom of doek). Zelfs een dun laagje water kan de werking van de bedieningsknoppen bemoeilijken.

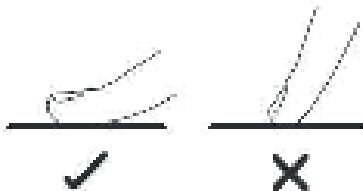



# Keuze van de Correcte Pannen



- Gebruik voor inductiekoken alleen kookgerei met een geschikte bodem. Zoek het inductiesymbool op de verpakking of pan.
- U kunt controleren of uw kookgerei geschikt is door een magneetest uit te voeren. Duw een magneet tegen de bodem van de pan. Als de pan eraan trekt, is de pan geschikt voor inductie.
- Als u niet beschikt over een magneet:
  1. Giet wat water in de pan die u wilt controleren.



2.  Als het display niet knippert en het water wordt heet, is de pan geschikt.
  - Kookgerei gemaakt van de volgende materialen zijn niet geschikt: puur roestvrij staal, aluminium of koper met magnetische voet, glas, hout, porselein, keramiek en aardewerk.

Gebruik geen kookgerei met gekartelde randen of gebogen bodem..



Zorg ervoor dat de bodem van uw pan glad is, dat het plat op het glas ligt en dat het even groot is als de kookzone. Gebruik pannen zo groot als de oppervlakte van de geselecteerde kookzone. Bij gebruik van een grotere pan wordt vermogen van maximale capaciteit gebruikt. Als u een kleinere pan gebruikt, kan de capaciteit lager zijn bij de kookplaat van 140 mm. Centreer de pan altijd op de kookzone.



Til de pannen altijd van de inductiekookplaat - verschuif ze niet, anders kunnen ze krassen op het glas veroorzaken.



# Het Gebruik van de Inductiekookplaat

## Starten met koken



1. Raak de AAN / UIT-toets 3 seconden aan.

De kookplaat zal één keer zoemen en "-" weergeven om de stand-bymodus aan te geven.

Opmerking: Als u de kookzone en het vermogensniveau niet binnen een minuut selecteert, wordt de kookplaat automatisch uitgeschakeld.

2. Plaats een pan die geschikt is voor inductiekoken op de kookzone en zorg ervoor dat de bodem van de pan en het kookoppervlak schoon en droog zijn.

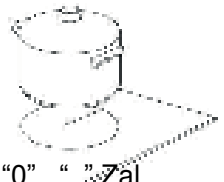

3. Wanneer u de zone selecteert met (A), knippen "0" "ve" "0". " " Zal worden weergegeven als de vermogensniveau niet binnen vijf seconden wordt geselecteerd.

4. Gebruik de vermogensstand (D) om het vermogen van 0 tot 9 te selecteren en begin met koken. U kunt dit tijdens het koken naar wens wijzigen.

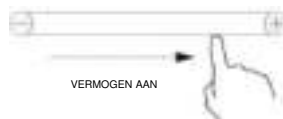

- Als u niet binnen 1 minuut een temperatuurinstelling kiest, wordt de keramische kookplaat automatisch uitgeschakeld. U moet opnieuw beginnen vanaf stap 1.
- U kunt de temperatuurinstelling op elk moment tijdens het koken wijzigen.

## Als de display voor temperatuurinstelling afwisselend knippert met

### symbool

Het betekent dat

- U heeft geen pan op de juiste kookzone geplaatst, of
- de pan die u gebruikt is niet geschikt voor inductiekoken, of
- de pan is te klein of niet goed gecentreerd op de kookzone.

Als er geen geschikte pan op het kookoppervlak staat, wordt er niet verwarmd. Het scherm gaat automatisch uit na 1 minuut als er geen geschikte pan wordt geplaatst.

## Wanneer u klaar bent met koken

1. Selecteer kookzone (A).
2. Wanneer u op de toets “-” drukt, gaat de vermogensstand terug naar vermogen “0”.  
Opmerking: "H" geeft aan welke kookzone heet is. Deze markering verdwijnt wanneer het oppervlak een veilige temperatuur heeft bereikt. Hij kan ook worden gebruikt als energiebesparende functie, als je een andere pan wilt verwarmen of de hete plaat wilt gebruiken die nog heet is.

## Power Boost functie gebruiken

### De Power Boost functie activeren

1. Selecteer de verwarmingszone door de zoneselectietoets (A) aan te raken.
2. Als u de Power Boost controle toets (E) aanraakt, wordt de zone-indicator teken "  ." weergegeven en bereikt het vermogen het Maximum.

### Power Boost functie annuleren

1. Raak de relevante zoneselectietoets (A) aan die u wilt annuleren.
2. Raak de schuivende insteltoets (D) aan om de boostfunctie te annuleren, de kookzone keert terug naar niveau 9.
  - Deze functie kan in elke kookzone werken..
  - Na 5 minuten keert de kookzone terug naar niveau 9.

## Gebruik van de kinderslotfunctie

- U kunt het bedieningspaneel vergrendelen om ongewenst gebruik te voorkomen (bijv. Kinderen die per ongeluk de kookzones aanzetten).
- Als het bedieningspaneel vergrendeld is, zijn alle bedieningselementen behalve de UIT-knop uitgeschakeld.

## Het bedieningspaneel vergrendelen

Druk gedurende 3 seconden op toetsvergrendeling. De timerindicator zal het "Lo" -teken tonen

## Het bedieningspaneel ontgrendelen

1. Zorg ervoor dat de inductiekookplaat is ingeschakeld.
2. Tik op toetsvergrendeling en houd deze een tijdje vast.
3. U kunt nu uw inductiekookplaat gebruiken.



Wanneer de kookplaat zich in de vergrendelingsmodus bevindt, zijn alle bedieningselementen behalve UIT uitgeschakeld. In geval van nood kunt u de kookplaat altijd uitschakelen met de knop UIT, maar u moet de kookplaat eerst ontgrendelen voor de volgende handeling.

## Bescherming tegen oververhitting

Met een geïntegreerde temperatuursensor wordt de temperatuur in de inductiekookplaat gecontroleerd. Wanneer te hoge temperatuur wordt geconstateerd, stopt de inductiekookplaat automatisch met werken.

## Detectie van kleine voorwerpen

Als er een ongeschikte maat of een niet-magnetische houder (bijv. Aluminium) of een ander klein onderdeel (bijv. Mes, vork, sleutel) op de kookplaat achterblijft, zal de kookplaat automatisch binnen 1 minuut naar stand-by schakelen. De ventilator blijft nog 1 minuut koken op de inductiekookplaat.

## Automatische uitschakelbeveiliging

Automatische uitschakeling is een veiligheidsfunctie voor uw inductiekookplaat. Het wordt automatisch uitgeschakeld als u vergeet het koken uit te beeïndigen. Standaard werkingstijden voor verschillende vermogensniveaus worden weergegeven in de onderstaande tabel:

<b>Vermogensstand</b>	1 3	4 6	7 8	9
<b>Standaard timer voor werking (min)</b>	360	180	120	90

Wanneer de pan wordt verwijderd, kan de inductiekookplaat het verwarmen onmiddellijk stoppen en zal de kookplaat na 2 minuten automatisch uitschakelen.



Personen met een pacemaker dienen hun arts te raadplegen alvorens dit apparaat te gebruiken.

## De timer gebruiken

U kunt de timer op twee verschillende manieren gebruiken:

- U kunt het gebruiken als een minuutherinnering. In dit geval zal de timer geen enkele kookzone uitschakelen als de ingestelde tijd om is.
- U kunt het instellen om de kookzone uit te schakelen nadat de ingestelde tijd is verstreken.
- U kunt de timer instellen op maximaal 90 minuten.

## Gebruik van de Timer als Minuutherinnering

### Als u geen kookzone selecteert

1. Zorg ervoor dat de inductiekookplaat is ingeschakeld.

Let op: zelfs als u geen kookzone selecteert, kunt u de minuutherinnering gebruiken.

2. Met (A) kiest u de kookzone en het gewenste vermogensniveau.

3. Als de indicator stopt met knipperen, raakt u de timertoets (F) aan, de timer "10" gaat branden. 

4. Stel de timer in door op de knop "-" of "+" te drukken.

Tip: Tik eenmaal op de "-" of "+" knop van de timer om met 1 minuut te verlagen of te verhogen.

Houd de toets "-" of "+" van de timer ingedrukt om met 10 minuten te verkorten of te verhogen.

Wanneer de toetsen "-" en "+" samen worden ingedrukt, wordt de timer geannuleerd en gaat de timer-indicator uit.

5. Zodra de tijd is ingesteld, begint deze onmiddellijk af te tellen. De resterende tijd wordt op het scherm weergegeven.

6. Het geluidssignaal klinkt gedurende 30 seconden en de timerindicator gaat uit als de ingestelde tijd voorbij is.

## De timer instellen om één of meer kookzones uit te schakelen

### Als de timer is ingesteld op één zone:

1. Druk op de zoneselectietoets (A) om de kookzone in werking te selecteren.
2. Met (A) kiest u de kookzone en het gewenste vermogensniveau.
3. Druk op de timerknop (f) voordat de indicator stopt met knipperen. Dan licht "10" op in de timer. 
4. Met de knoppen "+" en "-" kunt u de timer instellen van 1 tot 99 minuten.  
Tip: Tik eenmaal op de "-" of "+" knop van de timer om met 1 minuut te verlagen of te verhogen.

Houd de toets "-" of "+" van de timer ingedrukt om met 10 minuten te verkorten of te verhogen.

Wanneer de toetsen "-" en "+" samen worden aangeraakt, wordt de timer geannuleerd en gaat de timer-indicator uit..

5. Zodra de tijd is ingesteld, begint deze onmiddellijk af te tellen. De resterende tijd wordt op het display weergegeven en de timerindicator knippert 5 seconden.

OPMERKING: De rode stip naast de vermogensniveau-indicator gaat branden om aan te geven dat de zone is geselecteerd.



6. Wanneer de kookwekker afloopt, wordt de bijbehorende kookzone automatisch uitgeschakeld. Andere kookzones blijven werken als ze eerder zijn ingeschakeld.
7. Als "Gebruik timer als alarm" en "timer om zone te wijzigen" samen zijn geselecteerd, zal het display eerst de resterende tijd van het alarm weergeven. U kunt de resterende tijd in de uit-timer weergeven door op de kookzone te drukken.

### Vermogensbeperkingssysteem

Dit product is ontworpen met een vermogensbeperkingssysteem om uw elektrische systeem te beschermen. De hele kookplaat kan in totaal tot 3500W aan vermogen gebruiken. Dankzij de vermogensbeperkende functie kan elke kookzone afzonderlijk op het hoogste vermogen werken, maar kunnen niet alle kookzones tegelijkertijd op vol vermogen worden gebruikt.

Alle kookzones kunnen worden gebruikt door beperkt te zijn tot 3500W. Als gevolg hiervan verlaagt de kookplaat automatisch het verwarmingsniveau en kan de gebruiker het extra vermogen onder bepaalde bedrijfsomstandigheden mogelijk niet leveren, aangezien het maximale uitgangsvermogen beperkt is tot 3500W. Dit betekent dat om een zone op het gewenste vermogensniveau te brengen, het nodig kan zijn om het vermogen van andere zones te verminderen.

## Foutmelding en Reparatie

Als er iets abnormaals voordoet, schakelt de inductiekookplaat automatisch over naar de beschermingsstatus en worden de relevante beschermingscodes weergegeven:

Fout Indicator	Oorzaak	Maatregel
	Er is geen pan beschikbaar of de pan is ongeschikt.	Vervang de pan;
<b>ER03</b>	Het bedieningspaneel is vochtig of er ligt iets op.	Maak het bedieningspaneel schoon.
<b>F1E</b>	Verbinding tussen videokaart en linker moederbord mislukt (kookzone waar display "E" toont)	1. De verbindingkabel is niet goed aangesloten of beschadigd 2. Vervang het moederbord
<b>F3E</b>	Storing temperatuursensor spoel (kookzone waar display "E" toont)	Vervang de spoelsensor
<b>F4E</b>	Storing temperatuursensor moederbord (kookzone waar display "E" toont)	Vervang het moederbord
<b>E1 E</b>	De temperatuursensor van de keramische glasplaat is hoog	Start de inductiekookplaat opnieuw nadat deze is afgekoeld
<b>E2 E</b>	IGBT-temperatuursensor (bipolaire transistor met geïsoleerde poort) hoog	Start de inductiekookplaat opnieuw nadat deze is afgekoeld
<b>E3 E</b>	Abnormale voedingsspanning (te hoog)	Controleer of de stroomtoevoer normaal is; Herstart nadat de stroomtoevoer normaal is
<b>E4 E</b>	Abnormale voedingsspanning (te laag)	Controleer of de stroomtoevoer normaal is; Herstart nadat de stroomtoevoer normaal is
<b>E5 E</b>	Storing temperatuursensor (kookzone waar display "E" toont)	De verbindingkabel is niet goed aangesloten of er is een verbindingfout

De bovenstaanden zijn algemene evaluaties en beoordelingen van algemene fouten. Demonteer het product niet zelf en **neem contact op met de leverancier** om schade en gevaar voor de inductiekookplaat te voorkomen.

# Instructies voor installatie

- De gebruiksveiligheid kan alleen worden gegarandeerd als de kookplaat correct en in overeenstemming met de wetgeving is geïnstalleerd. De installateur is verantwoordelijk voor eventuele schade veroorzaakt door onjuiste installatie.
  - Het apparaat valt in beschermingsklasse I en kan alleen worden gebruikt met een geaarde aansluiting. De fabrikant kan niet verantwoordelijk worden gehouden voor storingen of schade veroorzaakt door onjuiste elektrische installaties.
  - Het apparaat moet worden aangesloten op een vaste installatie en de methoden om het apparaat los te koppelen van de vaste installatie moeten worden geïnstalleerd volgens de installatie-instructies.
  - De verbindingenkabel moet vrij hangen. Leg geen knopen in het netsnoer en laat het niet langs scherpe randen lopen. Als er onderaan een oven is geïnstalleerd, voert u de kabel van de zijhoeken van de oven naar de aansluitdoos. De plaatsing moet zodanig zijn dat het de hete delen van de kookplaat of oven niet raakt.
  - Het verbindingpunt, muurbevestiging en / of stopcontact moeten te allen tijde toegankelijk zijn.
  - De plaat waarop de kookplaat wordt geplaatst, moet vlak zijn. Volg de instructies van de fabrikant van de werktuigmachine.
  - Schade door een verkeerde aansluiting of een verkeerde installatie valt niet onder de garantie.
- Let op:** Wijzigingen in het apparaat of aan het netsnoer mogen alleen worden aangebracht door een gekwalificeerde elektricien.

## EXTERNE ONDERDELEN

In onderstaande tekening zijn alle randen in mm weergegeven.

Voldoende vrije ruimte rond de kookplaat is belangrijk voor een veilig gebruik van de kookplaat. Controleer voor gebruik of er voldoende ruimte is. De minimale afstand van het aanrecht tot de afzuigkap moet minimaal 650 mm zijn.

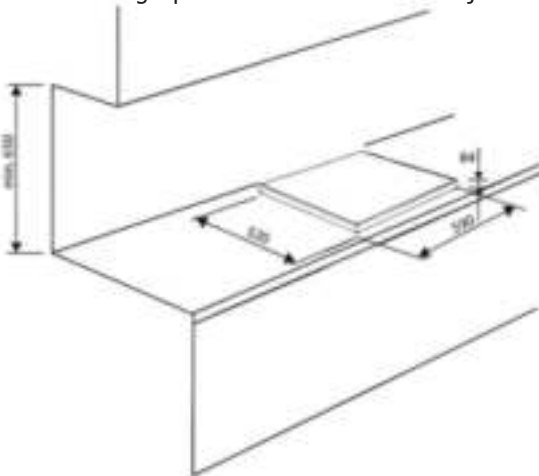



- Als de kookplaat op een oven moet worden geïnstalleerd, moet de oven een ingebouwde koelventilator hebben.
- De installatie moet voldoen aan alle vereisten inzake vrije ruimte, toepasselijke normen en voorschriften.
- Een geschikte sectie-eenheid die volledig wordt losgekoppeld van de hoofdstroombron moet worden aangesloten op de vaste elektrische installatie in overeenstemming met de lokale regels en voorschriften voor installatiebedrading.  
Deze sectie moet van een goedgekeurd type zijn en een luchtspleet van 3 mm aan de contactgever hebben bij alle polen (of alle actieve [fase] geleiders als de lokale installatieregels dit type toestaan).
- Deze sectie moet gemakkelijk toegankelijk zijn voor de klant wanneer de kookplaat is geïnstalleerd.
- Raadpleeg bij twijfel over de installatie de plaatselijke bouwautoriteiten en voorschriften
- Gebruik hittebestendige, gemakkelijk te reinigen oppervlakken (zoals keramische tegels) op de wandoppervlakken rond de kookplaat.

## **Wees zeker van de volgende zaken bij installatie van uw kookplaat**

- Er is voldoende verse luchtstroom van buiten de kast naar onder de kookplaat.
- De snijsleutel is gemakkelijk toegankelijk voor de gebruiker.

# LET OP

1. Deze inductiekookplaat moet worden geïnstalleerd door gekwalificeerd personeel of technici. We hebben professionals tot uw dienst. Doe dit alstublieft nooit alleen.
2. Deze kookplaat mag niet rechtstreeks op een vaatwasser, koelkast, vriezer, wasmachine of wasdroger worden geïnstalleerd, aangezien vocht de elektronica van de kookplaat kan beschadigen.
3. Deze inductieoven wordt zo geïnstalleerd dat warmteafvoer wordt gegarandeerd om bij te dragen aan de betrouwbaarheid ervan.
4. De inductieverwarmingszone op de muur en tafel moet hittebestendig zijn.
5. De beschermlaag en de lijm moeten hittebestendig zijn om beschadiging te voorkomen.

## De kookplaat op het elektriciteitsnet aansluiten



Deze kookplaat mag alleen worden aangesloten op het elektriciteitsnet door een voldoende gekwalificeerd persoon. Controleer het volgende voordat u de kookplaat aansluit op het elektriciteitsnet:

1. Het bedradingsstelsel in het huis is geschikt voor het stroomverbruik van de kookplaat
2. De spanning komt overeen met de waarde vermeld op het typeplaatje
3. De secties van voedingskabels zijn bestand tegen de belasting die op het typeplaatje staat vermeld. Gebruik geen adapters, verloopstukken of accessoires om de kookplaat op het elektriciteitsnet aan te sluiten, aangezien dit oververhitting en brand kan veroorzaken.

De voedingskabel mag geen hete delen raken en moet zo worden geplaatst dat de temperatuur op geen enkel punt hoger wordt dan 75 ° C.



Laat de bedrading van het elektriciteitsnet thuis door een elektricien controleren op geschiktheid zonder er enige wijzigingen aan te brengen. De kabel mag alleen worden vervangen door een gekwalificeerde elektricien.

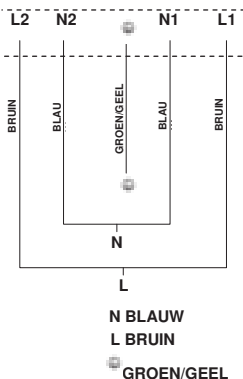

(220 -240 V ~ 50/60 Hz)

- Als de kabel is beschadigd of moet worden vervangen, moet de procedure worden uitgevoerd door de klantenservice met speciale middelen om ongelukken te voorkomen.
- Als het apparaat rechtstreeks op het lichtnet wordt aangesloten, moet een meerpolige stroomonderbreker worden geïnstalleerd met een minimumafstand van 3 mm tussen de contacten.
- De installateur dient ervoor te zorgen dat de juiste elektrische aansluiting is gemaakt en dat deze voldoet aan de veiligheidsvoorschriften.
- De kabel mag niet worden gebogen of bekneld.
- De kabel mag alleen regelmatig worden gecontroleerd en vervangen door geautoriseerde technici.



**VERWIJDERING:**  
**Deponeer dit product niet bij het ongesorteerde huisvuil, dit soort afval moet apart worden ingezameld voor scheiding.**

Dit apparaat is gelabeld in overeenstemming met de Europese richtlijn 2002/96 / EG voor Afgedankte elektrische en elektronische apparatuur (AEEA). Door ervoor te zorgen dat dit apparaat op de juiste manier wordt afgevoerd, helpt u mogelijke schade aan het milieu en de menselijke gezondheid te voorkomen als het verkeerd wordt gedaan.

Het symbool op het product geeft aan dat het niet als normaal huishoudelijk afval mag worden behandeld. Elektrische en elektronische apparatuur moet voor recycling worden ingeleverd bij verzamelpunten.

Dit apparaat vereist gespecialiseerde afvalverwerking. Neem voor meer informatie over de verwerking, inzameling en recycling van dit product contact op met uw plaatselijke gemeente, uw leverancier van huishoudafval of de winkel waar u het heeft gekocht.

Neem voor meer informatie over het recyclen van dit product contact op met uw gemeente, uw plaatselijke afvalverwerkingsbedrijf of de winkel waar u het product heeft gekocht.