

Gebruiksaanwijzing

- Lees deze gebruikershandleiding zorgvuldig door voordat u de robot stofzuiger in gebruik neemt en bewaar deze.

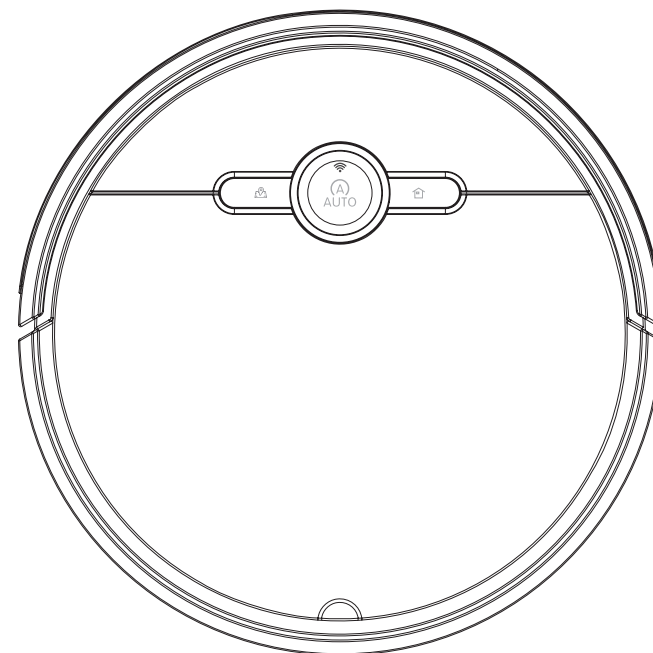

INHOUDSOPGAVE

1. Veiligheidsvoorschriften.....	2
2. Product samenstelling	5
3. Product Gebruik.....	9
4. Opladen & Oplaadstation.....	13
5. Product Onderhoud.....	14
6. Product Specificaties	15
7. Dweil installatie & gebruiksaanwijzing	16
8. Afstandsbediening	17
9. WiFi Connectie	19

1. Veiligheidsvoorschriften

1.1 Algemene veiligheidsvoorschriften

Dit apparaat mag worden gebruikt door kinderen van minstens 8 jaar en door personen zonder enige ervaring of kennis of met beperkte lichamelijke, zintuiglijke of geestelijke vermogens, indien zij instructies hebben ontvangen en worden begeleid bij het veilige gebruik ervan en op de hoogte zijn van de risico's waaraan zij zijn blootgesteld.

WAARCHUWING: Kinderen mogen niet spelen met het apparaat. De reiniging en het onderhoud door de gebruiker mogen niet zonder toezicht door kinderen worden uitgevoerd. Houd het toestel en zijn lader buiten het bereik van kinderen jonger dan 8 jaar.

1.2 Veiligheidsinstructies

- Lees alle veiligheidsvoorschriften en bedieningsinstructies aandachtig door voor gebruik van de robotstofzuiger
- Let op alle waarschuwingen op de batterij, voedingsadapter, robot & deze gebruiksaanwijzing
- Volg alle instructies op zoals omschreven in deze gebruiksaanwijzing
- De schade veroorzaakt door verkeerd gebruik en de mate van schade worden als volgt beschreven

1.3 Product Veiligheids Problemen

⚠ Warning

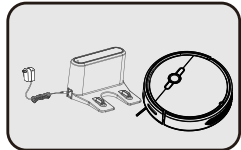

⚠ Dit product kan enkel door het originele oplaadstation & adapter worden opgeladen, anders kan het productschade, elektrische schokken of brand veroorzaken als gevolg van te hoge spanning. Plaats voor gebruik het oplaadstation tegen de muur, en plaats geen andere voorwerpen binnen 2 meter voor het oplaadstation en 1 meter links en rechts van het oplaadstation.

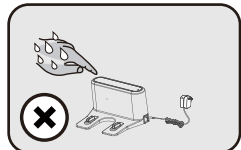

⚠ Gebruik dit product niet als de robotstofzuiger beschadigd is en/of accessoires beschadigd zijn. Neem contact op met onze aftersales afdeling. Het is niet toegestaan het product eigenhandig te demonteren, repareren of wijzigen.

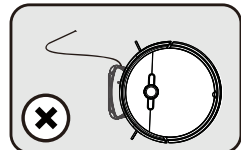

⚠ Raak de stroomadapter of het product niet aan met natte handen, anders kan een elektrische schok worden veroorzaakt.

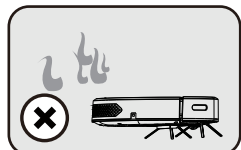

⚠ Gebruik het product niet als er geen beschermende afrastering is, om te voorkomen dat de stofzuiger per ongeluk valt en menselijk letsel veroorzaakt

⚠ Gebruik het netsnoer niet om het product te verslepen of te verplaatsen. Draai, buig of plaats geen zware voorwerpen op het netsnoer.

⚠ Laat het product niet in de buurt komen van een vuurbron of ontvlambare, explosieve en corrosieve materialen.

⚠ Verwijderd houden van direct hete en alle bijtende of explosieve materialen

⚠ Waarschuwing

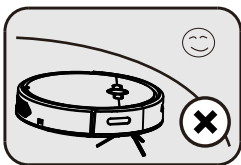

Alleen voor indoor gebruik

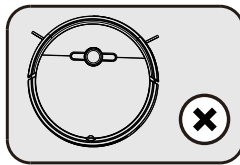

Niet gebruiken voor gemorste vloeistoffen

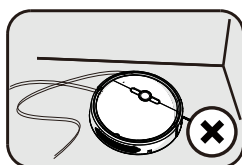

Maak vóór gebruik het netsnoer vast en houd dit uit de buurt van de robot stofzuiger om problemen te voorkomen

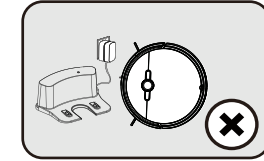
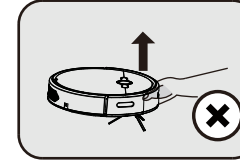
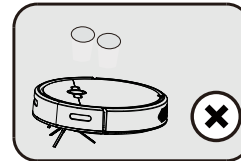

Verwijder voor gebruik alle kwetsbare items.

Houd de voorkant niet vast. Het is verboden een niet-originele adapter en oplaadstation te gebruiken om de machine op te tillen, om schade aan de machine te voorkomen. Gebruik beide handen om de machine vast te houden aan de machine om de stofzuiger op te tillen.

1.4 Over veiligheid & kinderen

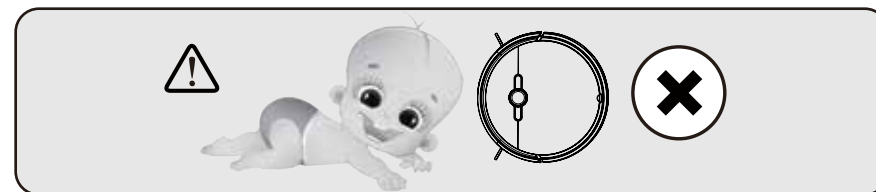

* Kinderen mogen dit product niet zelfstandig gebruiken.

* Kinderen mogen niet spelen met de verpakkingzak van het product, anders kan dit verstikking veroorzaken.

1.5 Over de accu



1. Dit product is alleen geschikt voor de originele accu van de fabrikant;
2. De batterij moet worden verwijderd wanneer het product wordt weggegooid
3. Als u de accu moet vervangen, neem dan contact op met onze klantenservice. Als u de batterij vervangt door het verkeerde model, kan dit tot veiligheidsongevallen leiden;
4. Als de batterij lekt en de vloeistof aan de huid of kleding plakt, dient u deze onmiddellijk met een droge doek af te vegen. De kapotte batterijen worden naar een recyclingstation of het aangewezen onderhoudspunt gestuurd en mogen niet worden weggegooid.

2. Product Samenstelling

2.1 pakketinhoud

Serie Nummer	Omschrijving	Aantal
1	Robotstofzuiger (inclusief accu)	1
2	Oplaadstation	1
3	Afstandsbediening (excl. batterijen)	1
4	Stroomadapter	1
5	Set met dweilen	1
6	Gebruiksaanwijzing	1
7	Zijborstels	4
8	Stoffilter	1

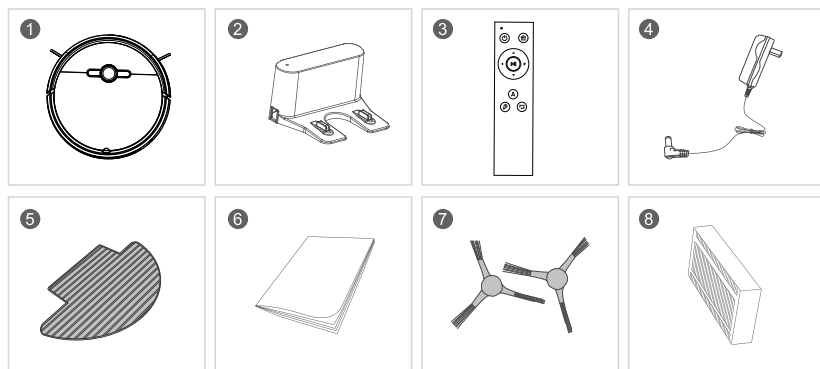

Let op:

1. De accu is reeds geplaatst in de robot
2. Het filter is reeds geplaatst in de stofbak

2.1 Technische tekening

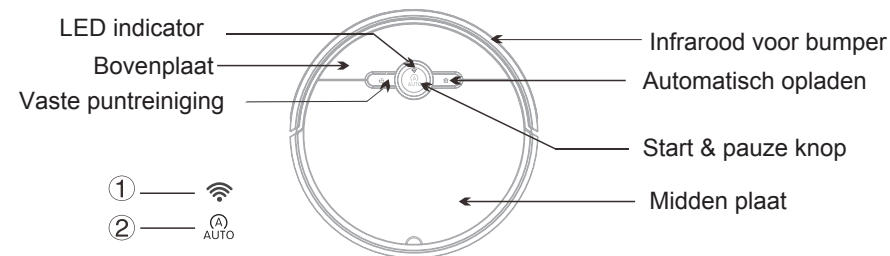

1. WiFi-indicatielampje (verbonden met de laatste versie van de mobiele app)
2. Start & pauze knop

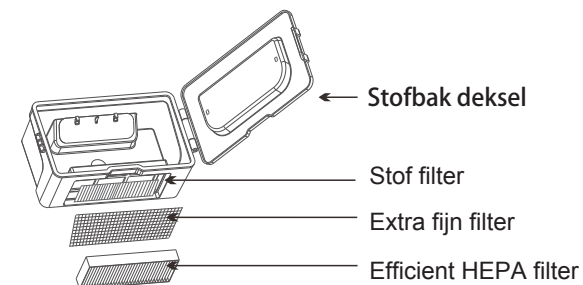
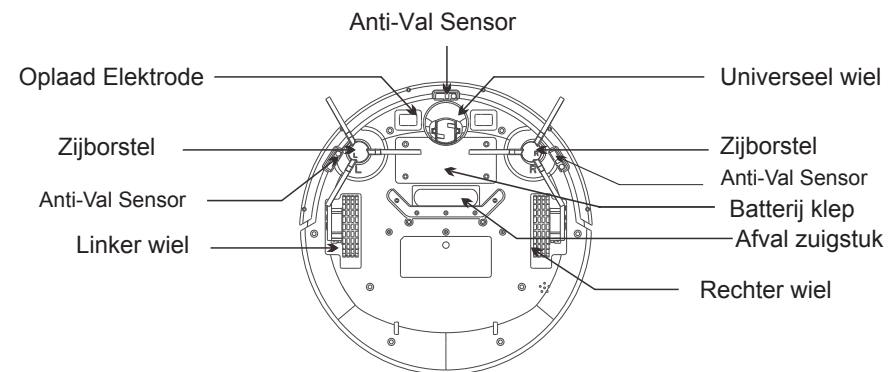

2.2 Robot Tekening

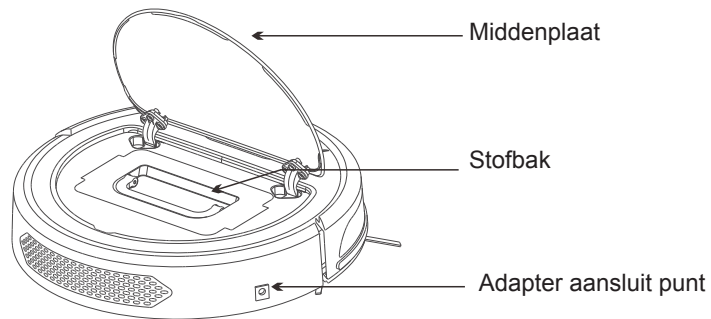

2.3 Tekening oplaadstation

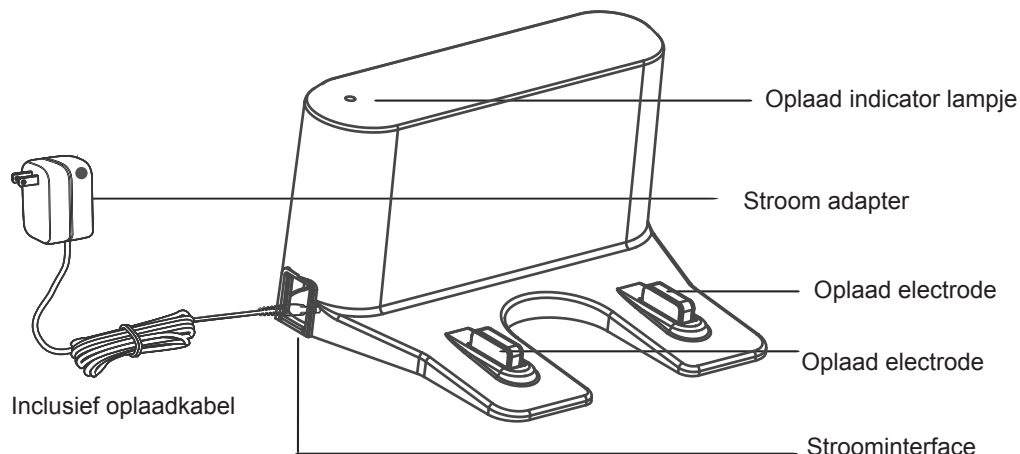

2.4 Afvalbak installatie

- **Uitnemen:** handgreep met de hand vasthouden en naar buiten trekken
Inzetten: stofbak terug plaatsen en zorg ervoor dat deze vlak is met het apparaat

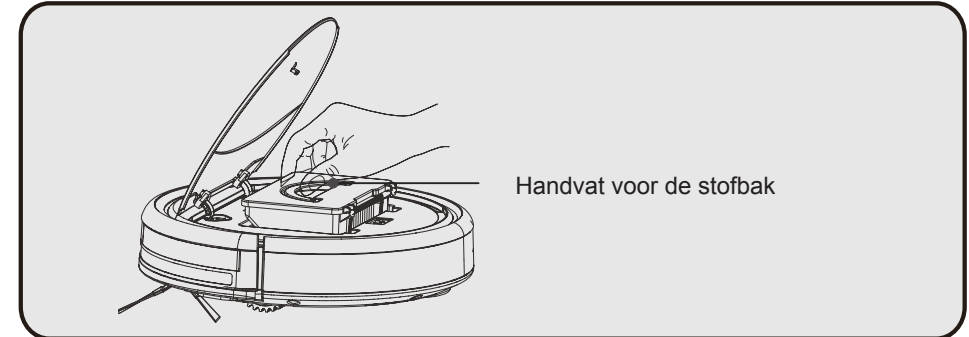

Om de robotstofzuiger het meest efficiënt te houden is het belangrijk dat deze na elk gebruik goed wordt schoongemaakt. Een vol filter zal de stofzuigprestaties beïnvloeden.

2.5 Schoonmaken & Borstels

- Gebruik de reinigingsborstel om het afval op de zijborstels te reinigen. Als er meer haar op de zijborstel zit, kunt u een schaar gebruiken om het voorzichtig af te knippen.

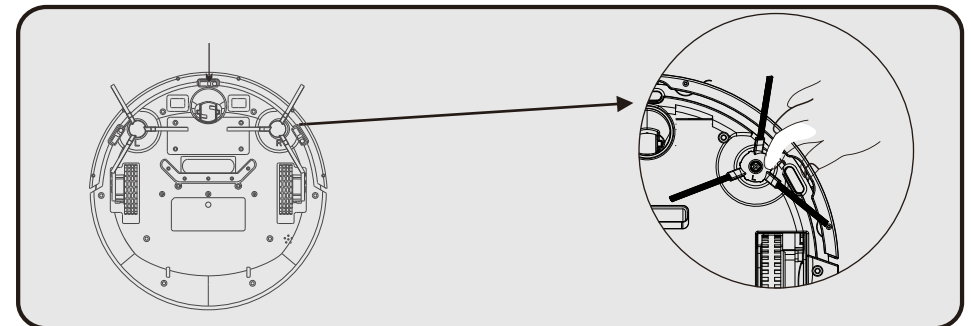

1. **Installatie van de zijborstel:** Houd de borstel bij het gat en druk deze stevig naar beneden totdat u een "klik"-geluid hoort dat aangeeft dat de zijborstel is geïnstalleerd.
2. **Demonteren van de zijborstel:** Pak de borstel aan beide uiteinden van de borstels vast en trek hem er met een lichte kracht uit.

Opmerking:
Controleer voordat u het apparaat gebruikt of de zijborstels zijn geïnstalleerd, anders zal deze niet werken.

3. Gebruik van de Robot Stofzuiger

LET OP: Verwijder voor gebruik de beschermende bout en ruim kleine voorwerpen en/of obstakels in de kamer op.

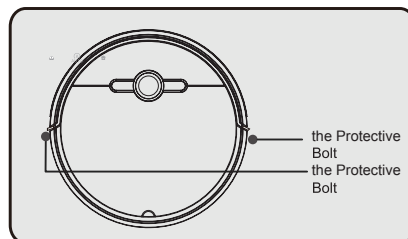

3.1 Toepassing op basis van dweilfunctie

De robotstofzuiger met dweilfunctie is geschikt voor de volgende vloeren

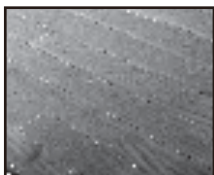

Harde vloeren

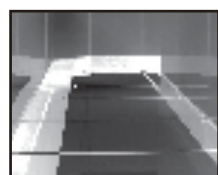

Tegelvloeren

Niet geschikt voor:

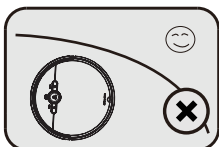

*Niet geschikt voor gebruik in extreme (+ 60 C)
Of extreme koude (- 5 C) omgevingen.

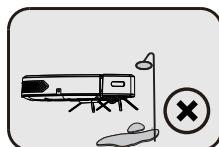

*Dit product kan niet worden gebruikt op plaatsen zonder beschermend afzetting om persoonlijk letsel te voorkomen dat wordt veroorzaakt door het per ongeluk vallen van het product.



*Niet gebruiken in een vochtige of brandbare, explosieve en corrosieve omgeving.

*Zorg ervoor dat het product geen sigarettenpeuken of lucifers opzuigt die niet zijn gedoofd.



*Het kan niet worden gebruikt om toner en kleurenpatronen te opzuigen die in laserprinter en kopieerapparaat worden gebruikt. Deze stoffen kunnen brand veroorzaken.

*Niet gebruiken om scherpe voorwerpen, zoals glas, spijkers, enz. op te zuigen om productschade te voorkomen.

*Niet gebruiken voor tapijt met een dikte van meer dan 12 mm om vastzitten/blokkering te voorkomen.

3.2 Werkmodus

3.2.1. Aan /

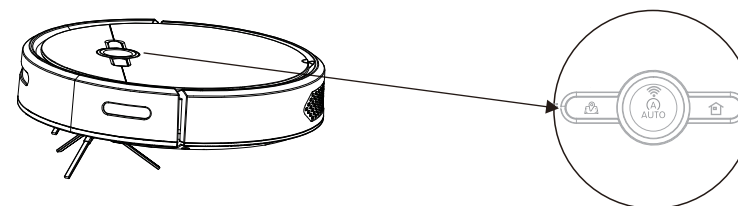

Wanneer de machine volledig is uitgeschakeld, houdt u de "auto" -knop 3 seconden ingedrukt. De zoemer gaat één keer af en de drie LED's knipperen tegelijkertijd. Hierna gaat het na 3 seconden naar de stand-by modus. Vervolgens stoppen de LED's met knipperen en blijven ze branden.

3.2.2. Standby Modus

Wanneer de machine in de stand-by modus staat, zijn er 6 verschillende mogelijkheden voor de volgende stap:

1. Als de robot niet wordt gebruikt, wordt deze na 5 minuten uitgeschakeld
2. Druk op de "AUTO" knop. De zoemer gaat één keer af en de machine gaat naar de automatische reinigingsmodus.
3. Druk op de vaste knop, de zoemer gaat één keer af en de machine gaat naar de automatische reinigingsmodus voor vaste punten.
4. Druk op de "HOME" knop, de zoemer gaat één keer af en de machine gaat naar de automatische oplaadmodus.
5. Druk 3 seconden op de "AUTO" knop, de zoemer zal twee keer afgaan en de machine wordt uitgeschakeld.
6. Sluit de oplader aan, de zoemer gaat één keer af en het lampje knippert. De robot stofzuiger gaat in de directe oplaadmodus.

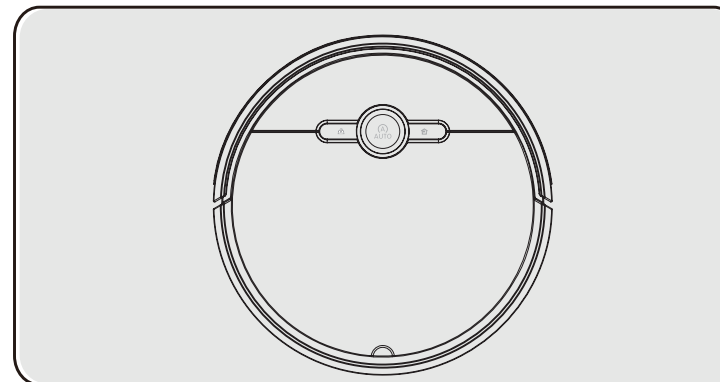

3.2.3. Automatische reinigingsmodus

Wanneer de machine zich in automatische reiniging bevindt, is automatische reiniging ingeschakeld. Deze modus is voor het schoonmaken van gehele verdieping. De machine volgt de interne reinigingsroute, en het vermijdt obstakels en treden. Er zijn 4 mogelijkheden die deze modus kunnen veranderen:

1. Druk op de automatische of vaste locatie knop op de machine, de zoemer gaat één keer af en de machine gaat naar de stand-bymodus.
2. Als de batterij bijna leeg is, gaat de zoemer 3 keer af en gaat de machine naar de automatische oplaadmodus.
3. Als de machine problemen krijgt, gaat de zoemer af en knippert de lamp. De foutmodus wordt geactiveerd.
4. Als de oplader direct is aangesloten, gaat de zoemer één keer af en gaat de machine in de oplaadmodus.

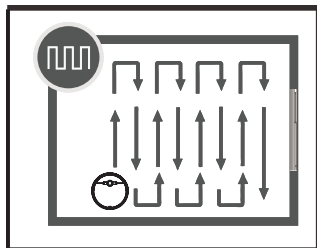

Automatische reinigingsmodus

3.2.4. Reinigingsmodus voor vaste punten

Als de machine in de vaste-puntreinigingsmodus staat, gaat de vaste-punt-LED branden en opladen na drie minuten schoonmaken, wat geschikt is voor het schoonmaken van kleinschalige ruimtes. Hier zijn 2 stappen die de werkmodus kunnen veranderen:

1. Druk op de automatische of de vaste-puntknop op de robot. De zoemer gaat één keer af en de machine gaat naar de stand-bymodus.
2. Als de machine in de problemen raakt, gaat de zoemer af en gaan de lampjes knipperen. Vervolgens gaat het apparaat in foutmodus.

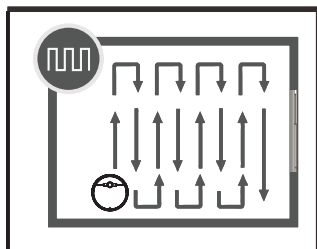

3.2.5. Automatisch Opladen

Gaat automatisch terug naar de oplaaddock om op te laden wanneer de accu lager is dan 20 procent. Wanneer de robotstofzuiger wordt opgeladen, knippert het LED-lampje van de automatische reinigingsmodus om aan te geven dat het wordt opgeladen en stopt het lampje met knipperen en blijft het branden wanneer de robot volledig is opgeladen.

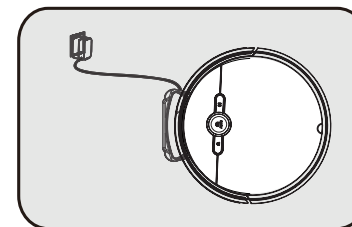

Wanneer de robot zich in deze modus bevindt, zijn er 3 opties om terug te keren naar de automatische reinigingsmodus nadat deze volledig is opgeladen: Druk op de "AUTO" knop op de robot, de "A" -knop op de afstandsbediening of het "auto" -pictogram in de smartphone app.

3.2.6. Problemen oplossen

In de foutmodus stopt de robot met werken, Auto schoonmaak-lampje & vaste plek schoonmaak lampje gaan tegelijkertijd aan en de zoemer gaat af. De robot wordt uitgeschakeld als er geen handmatige oplossing is. Verschillende voorkomende problemen zijn:

No.	Probleem	Melding	Foutoplossing
1	Linker anti-val sensor melding	LED knippert 1 keer, en zoemer gaat een keer.	Controleer de sensorlens aan de linkerkant van de machine en maak deze schoon.
2	Voorkant anti-val sensor melding	LED knippert 2 keer, en zoemer gaat een keer.	Controleer de sensorlens aan de voorkant van de machine en maak deze schoon.
3	Rechter anti-val sensor melding	LED knippert 3 keer, en zoemer gaat een keer.	Controleer de sensorlens aan de rechterkant van de machine en maak deze schoon.
4	Rechter anti-bots sensor melding	LED knippert 4 keer, en zoemer gaat een keer.	Controleer of de rechterkant van de bumper vast zit met lichte tikjes
5	Linker anti-bots sensor melding	LED knippert 5 keer, en zoemer gaat een keer.	Controleer of de linkerkant van de bumper vast zit met lichte tikjes
6	Linker wiel probleem	LED knippert 6 keer, en zoemer gaat een keer.	Controleer of het linkerwiel is omwikkeld of vastzit.
7	Rechter wiel probleem	LED knippert 7 keer, en zoemer gaat een keer.	Controleer of het rechterwiel is omwikkeld of vastzit.
8	Linker wiel reageert abnormaal	LED knippert 8 keer, en zoemer gaat een keer.	Controleer of het linkerwiel is omwikkeld of vastzit.
9	rechter wiel reageert abnormaal	LED knippert 9 keer, en zoemer gaat een keer.	Controleer of het rechterwiel is omwikkeld of vastzit.
10	Motor probleem	LED knippert 10 keer, en zoemer gaat een keer.	Controleer of er vreemde voorwerpen in de ventilator zitten.
11	Zij borstel probleem	LED knippert 11 keer, en zoemer gaat een keer.	Controleer of de linker- en rechterborstels vrij zijn van vuil.
12	Algemeen robot probleem	LED knippert 13 keer, en zoemer gaat een keer.	Controleer of de machine is ingepakt of vastzit door vreemde voorwerpen

4. Opladen & Oplaadstation

4.1 Plaatsen van oplaad dock

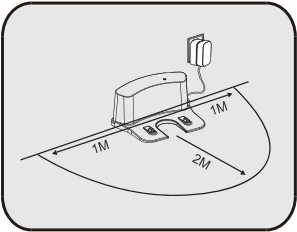

Voor een optimale werking raden we onderstaande punten aan:

1. Stabiel tegen de muur
2. Het pad naar de dock moet vrij zijn ieder object
3. plaats geen meubels of andere objecten binnen een meter links en rechts van de dock

4.2 Handmatig opladen

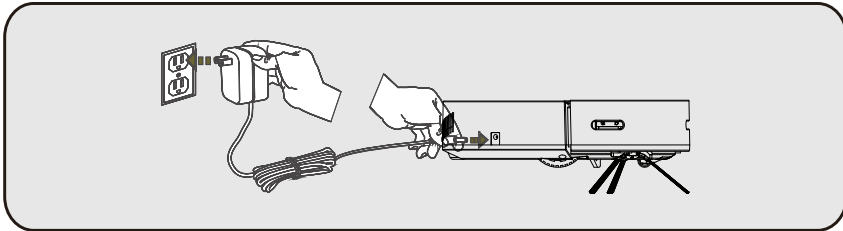

Sluit de voedingsadapter rechtstreeks op de machine aan en sluit de andere aan kant aan op een stopcontact.

1. Laad de batterij 12 uur op als u voor het eerst oplaadt.
2. Bewaar de machine tijdens het dagelijks gebruik op de oplaadstandaard en zorg ervoor dat de oplaadstandaard minimaal 12 uur lang op de voeding is aangesloten.
3. Laad de machine volledig op als u de machine lange tijd niet gebruikt, Schakel de machine uit en bewaar deze op een geventileerde en droge plaats.

5. Product Onderhoud

5.1 Zijborstels reinigen

Maak de zijborstel schoon als deze vuil wordt. Bij defecten kan deze worden vervangen.

Zijborstels schoonmaken
Verwijder de zijborstel en veeg deze af met een schone doek.

Clean the Universal Wheel
Maak het universele wiel schoon om vastdraaien van haren te voorkomen.

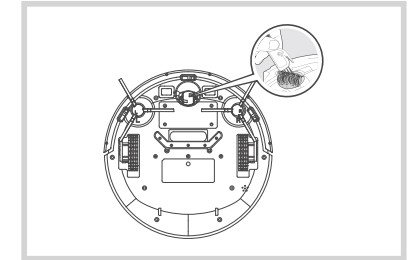
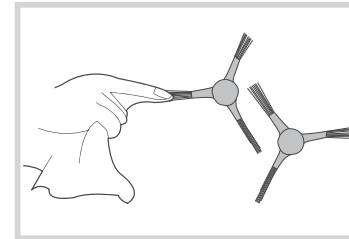

5.2 5.2 Reiniging van stofbox en filterpoorten

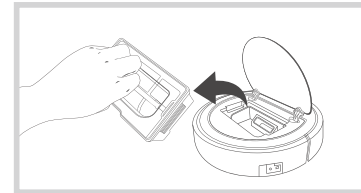

Neem de stofbox uit het apparaat

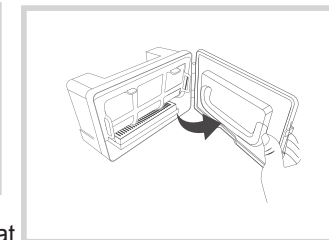

Open de stofbak en ruim het vuil op

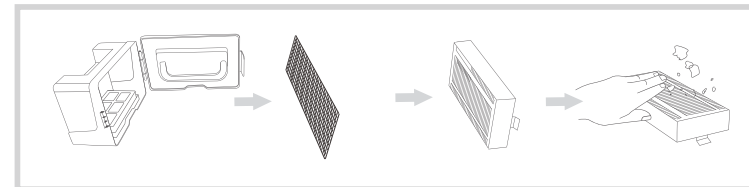
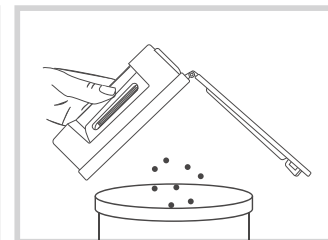

Verwijder de filteronderdelen, was de hepa niet met water, en verwijder het stof met een lichte tik.

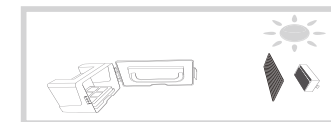
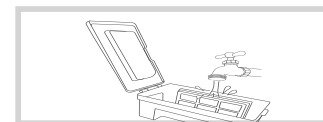

Was de stofbak onder stromend water en droog de stofbak en filteronderdelen

5.3 Reiniging van sensor en oplaadelektrode

Veeg de sensor en het elektrodestuk voorzichtig af met een zachte doek.

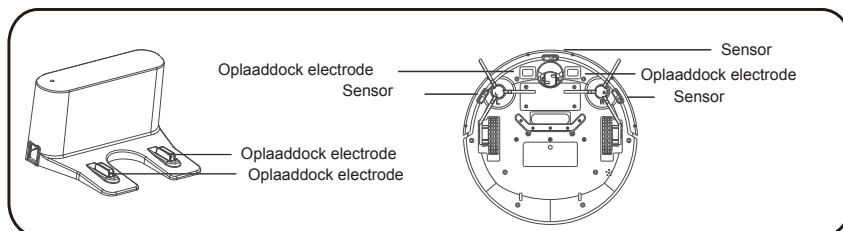

*Let op: Vergeet niet om de basis te controleren op pluisjes of vuil. elke opeenhoping zal voorkomen dat het apparaat met succes wordt opgeladen

6. Specificaties

Voltage	7.4V
Wattage	15W
Oplaadbare batterij	Lithium Ion Battery
Batterij capaciteit	4400mAh
Oplaadtijd	Ongeveer 4-5 uur
Gebruiksduur volle batterij	≥90 min
Bedrijfstemperatuurbereik	-10°C~45°C
Luchtvochtigheidsbereik	≤90%RH
Opslagcapaciteit stofbak	600ML
Afmetingen (L x B x H)	320*320*78mm

Dweil instructie



- A. Leg de machine op zijn rug
- B. Verwijder de beschermende sticker om de kleefzijde van het klittenband zichtbaar te maken



- A. Plak hier de twee klittenband toe op de positie die in de afbeelding wordt getoond.
- B. Houd het klittenband en de plek vrij van stof en watervlekken



- A. Voeg hier de dweil toe zoals weergegeven in de afbeelding.
- B. Het kan worden hergebruikt na het wassen van de dweil.



- A. Let op: Wring de dweil altijd een beetje uit nadat je hem met water hebt bevochtigd. plak het vervolgens op de achterkant van de machine om overmatige watervlekken te voorkomen.

Afstandsbediening

Afstandsbediening tekening

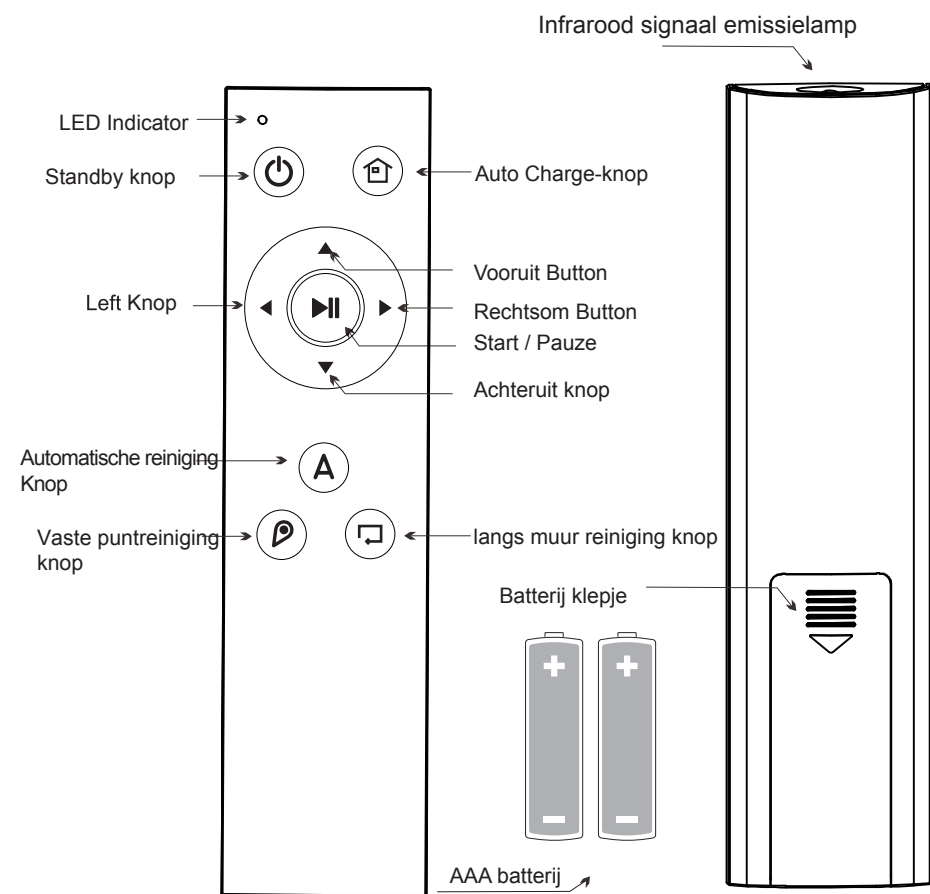

Probleem oplossen

Hieronder volgen de oorzaken van de mogelijke storingen.

Nummer	Probleem	Oorzaak van storing	Oplossing
1	De led-indicator brandt niet rood	Geen batterij, of deze zit verkeerd om	Installeer of vervang de batterij
2	Lage gevoeligheid van de afstandsbediening	Lage batterij	Vervang de batterij
		Iets blokkeert het signaal	Controleer door gebruik in vrije ruimte
3	Knop reageert niet	Kapotte knop of vocht in de afstandsbediening	Maak goed schoon
		Lage batterij	Vervang de batterij Neem contact op met de leverancier

Component Category	schadelijke stoffen (EN)					
	Pb And its compounds	Hydrargyrum (Hg) And its compounds	Cadmium (Cd) And its compounds	Hexavalent chromium (CrVI) And its compounds	Polybrominated biphenyls (PBB)	Polybrominated diphenyl ether (PBDE)
Plastic parts	o	o	o	o	o	o
Hardware (4)	X	o	o	o	o	o
Host Circuit Modular	X	o	o	o	o	o
Battery	o	o	o	o	o	o
Plug power line (metal)	X	o	o	o	o	o

o: It indicates that the content of the hazardous substance in all homogeneous materials of the part is below the limit specified in the current effective version of GB / t26572.

X: It means that the content of the hazardous substance in at least one homogeneous material of the component exceeds the limit requirements of the current effective version of GB / t26572, and there is no mature alternative in the industry, which meets the environmental protection requirements of RoHS directive of the European Union.

*Herinnering

*Als het apparaat gedurende langere tijd niet wordt gebruikt, verwijder dan de batterij en bewaar deze op een koele plaats met een lage luchtvochtigheid

* Als de batterijen lekken, verwijder dan de batterijen, veeg het batterijvak van het apparaat schoon en was uw handen.

*Zorg ervoor dat er geen water in de afstandsbediening komt. Gebruik het niet lang in een vochtige omgeving.

WiFi Verbindingsinstructies

1. Scan de QR-code hieronder of download app: Tuya Smart van Apple of Play Store



2. Registreer een account en log in



3. Ga naar de interface



4. Klik op het + -pictogram in de rechterbovenhoek. Klik vervolgens kleine huishoudelijke apparaten om Robot Vacuum (WiFi) te selecteren



5. Selecteer het 2.4GHZ WIFI Network en geef het wachtwoord in. Klik dan op de Next -knop

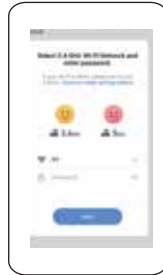

6. Start de robotstofzuiger in de stand-bymodus, houd de reinigingsknop van de vaste poort ingedrukt totdat het zoemeralarm twee keer afgaat, het wifi-lampje knippert, wat aangeeft dat de robot klaar is om te worden aangesloten

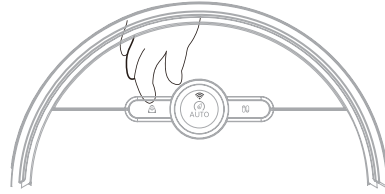

7. Vink "Bevestig indicator knippert snel" aan en klik Next -knop



8. WiFi-verbinding is bezig. Wanneer de mobiele telefoon met toegang is toegevoegd, klikt u op "aan" om de bedienings-interface te openen.



9. Als de wifi-verbinding tot stand is gebracht, klikt u op het wijzigingspictogram aan de rechterkant van om de naam van de robot te wijzigen



10. WiFi interface Diagram

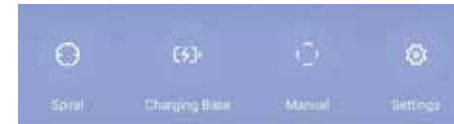

- 1). Cleaning switch(start /standby)
- 2). Standby
- 3). Smart(Auto Cleaning Mode)
- 4). Wall Follow(Edge Cleaning Mode)
- 5). Spiral(Fixed point Cleaning Mode)
- 6). Charging Base(Auto back to charge)
- 7). Manual (Start/ Pause or Direction)
- 8). Settings(Seek robot vacuum/ Timer)

7. Planningsfunctie

De planningsfunctie is vergelijkbaar met het alarm klok aan de telefoon. Na het instellen van de reinigingstijd, zal de machine automatisch de automatische reinigungsmodus op de ingestelde tijd als zolang de robot in stand-by staat of aan het opladen in de oplaadstandaard.



1



2



3

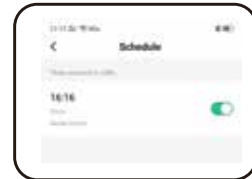

4

- A. Klik op "Instellingen" om de timinginterface te openen (zoals weergegeven in figuur 1.2).
- B. Klik op de tijd die u wilt instellen, zoals 15:47, die een of meerdere keren kan worden herhaald. Selecteer de werkmodus van de afspraak en sla deze op (zoals weergegeven in Figuur 3).
- C. Klik op de knop Opslaan in de rechterbovenhoek (zoals weergegeven in figuur 3).
- D. Als u de insteltijd wilt annuleren, klikt u op schakelaar aan de rechterkant. Als het verdwijnt, de afspraak van de dag wordt geannuleerd.
- E. Wanneer de machine de uithardingstijd bereikt, zal het gebeuren automatisch uitvoeren.