

CREATE

WARM TOWEL PRO

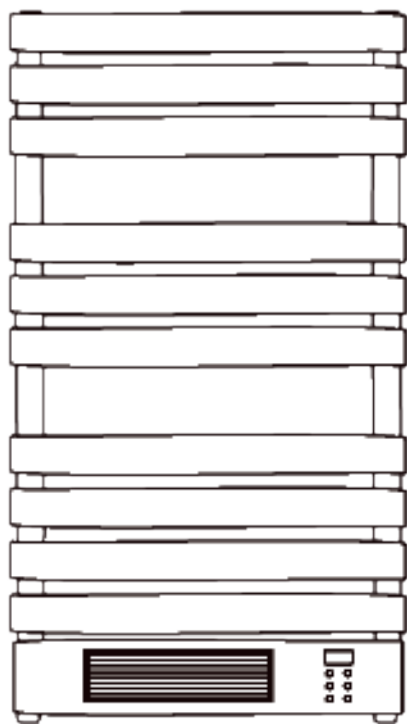

ELECTRIC TOWEL RACK
TOALLERO ELÉCTRICO

USER MANUAL

INDEX

ENGLISH

Security instructions	6
Parts list	7
Assembly instructions	7
How to install the appliance	8
How to use	8
Touch panel	9
Remote control	9
App connection	10
Cleaning	10

PORTUGUÊS

Instruções de segurança	16
Lista de peças	17
Instruções de montagem	17
Instruções de instalação	18
Modo de uso	18
Controlador de toque	19
Controle remoto	19
Ligação app	20
Limpeza	20

ESPAÑOL

Instrucciones de seguridad	11
Listado de partes	12
Instrucciones de montaje	12
Instrucciones de instalación	13
Modo de uso	13
Controlador táctil	14
Mando a distancia	14
Conexión a la app	15
Limpieza	16

FRANÇAIS

Instructions de sécurité	21
Liste des pièces	22
Instructions de montage	22
Instructions d'installation	23
Mode d'utilisation	23
Contrôleur tactile	24
Télécommande	24
Connexion app	25
Nettoyage	26

INDEX**ITALIANO**

Istruzioni di sicurezza	26
Elenco delle parti	27
Istruzioni di montaggio	27
Istruzioni di installazione	28
Come usarlo	28
Touch controller	29
telecomando	29
Connessione app	30
Pulizia	30

NEDERLANDS

Beveiligingsinstructies	36
Onderdelenlijst	37
Montage-instructies	37
Installatie instructies	38
Hoe gebruiken	38
Aanrakingcontroller	39
Afstandsbediening	39
App verbinding	40
Schoonmaken	40

DEUTSCH

Sicherheitshinweise	31
Teilliste	32
Montageanleitung	32
Installationsanleitung	33
Wie benutzt man	33
Berühren Sie den Controller	34
fernbedienung	34
App-Verbindung	35
Aufreignen	35

POLSKI

Instrukcje bezpieczeństwa	41
Lista części	42
Instrukcje montażu	42
Instrukcje instalacji	43
Jak używać	43
Kontroler dotykowy	44
Zdalne sterowanie	44
Połączenie aplikacji	45
Czyszczenie	45

ENGLISH

Thank you for choosing our towel rack. Before using the appliance, carefully read these instructions to ensure it is used correctly.

The safety precautions enclosed will reduce the risk of death, injury and electrical shock when correctly followed. Keep the manual in a safe place for future reference, along with the completed warranty card, purchase receipt and package. If applicable, pass these instructions on to the next owner of the appliance. Always follow basic safety precautions and accident prevention measures when using an electrical appliance. We assume no liability for customers failing to comply with these requirements.

SECURITY INSTRUCTIONS

When using any electrical appliance, basic safety precautions should always be observed.

- Make sure that the mains voltage matches the voltage stated on the rating label of the appliance and that the wall outlet is grounded.
- This appliance is intended for household use only. Do not use for industrial or commercial purposes.
- Check the power cord regularly for visible damage. If the cord is damaged, it must be replaced by the official Technical Support Service in order to avoid any type of danger.
- Do not cover the device in order to avoid overheating.
- The installation of this appliance on the wall of a bathroom always must be done at a distance where no person in the shower or in the bath may reach it.
- Do not place the appliance close to heat sources, flammable substances, wet surfaces where it can fall or be pushed into water or allow it to come into contact with water or other liquids. Do not operate outdoors.
- Do not place the appliance immediately below a power socket.
- Allow the device to operate at maximum temperature for 2-3 hours in a ventilated place in order for the device to eliminate all manufacturing wastes.
- The product's surface will reach high temperatures during operation. Avoid skin from getting in contact with it and use the handle to move it.
- Always use it with the fins in horizontal position.
- Keep the packaging materials out of the reach of children, they could be dangerous.
- The appliance is not intended to be used by children under the age of 8. It can be used by children over the age of 8, as long as they are given continuous supervision.
- This appliance can be used by children aged 8 and above, and persons with reduced physical, sensory or mental capabilities or lack of experience and knowledge, as long as they have been given supervision or instruction concerning the use of the appliance in a safe way and understand the hazards involved. Children shall not play with the appliance.
- Supervise young children to make sure that they do not play with the appliance. Close supervision is necessary when the appliance is being used by or near children.

Attention: never leave heater unattended.

- The importer retains his right to make changes in appearance and completeness of the item without preliminary notification to the customer.
- The item is for household use only.

Attention: The manufacturer does not assume any liability for any damage caused directly or indirectly by not following this instruction manual, general safety rules, or interference in the construction of the product.

PARTS LIST

1. Right bar support
2. Left bar support
3. Towel bars and heating element
4. Heater
5. Control panel

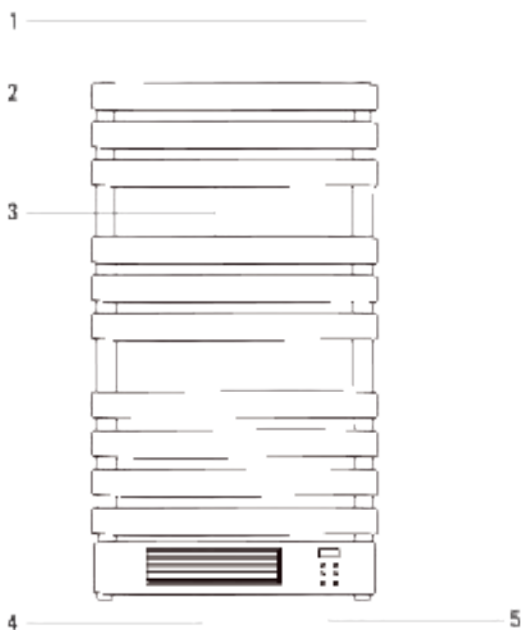

ASSEMBLY INSTRUCTIONS

Before installation, please make sure to meet the requirements below:

1. The control panel must be in the bottom position during installation.
2. The appliance should be at least 60cm from bathtubs or showers.
3. The appliance should be at least 15cm from the ceiling.
4. The appliance should be at least 15cm from the floor.

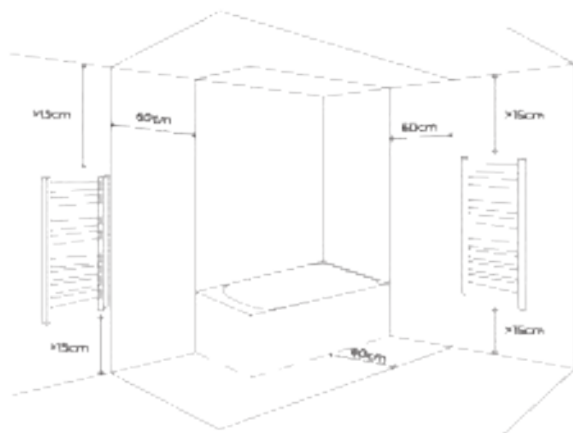

HOW TO INSTALL THE APPLIANCE

1. Drill 4 holes of 8mm diameter, as in Fig 2 showing the dimensions.
2. Put 4 wall plugs into the holes, and then fix the 4 outer fixtures onto the wall with the ST4x40 screws.

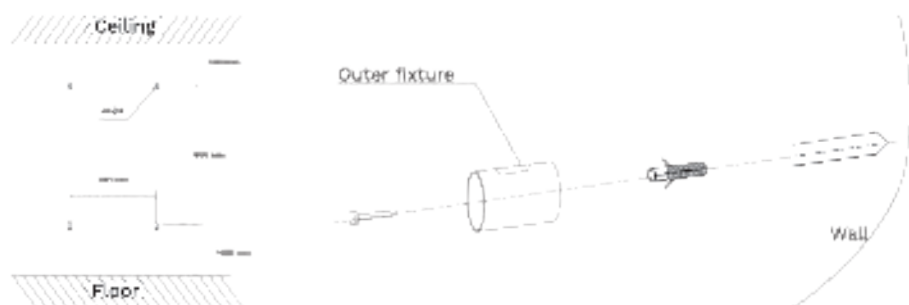

3. Fix the 4 inner fixtures and 4 front fixtures to the appliance with the 4 ST3.5x20 screws.
4. Place the inner fixtures of the appliance into the outer fixtures on the wall, adjust the distance between the appliance and the wall, then fix them with the M5x14 screws.
5. Cover the 4 caps on the front fixtures.

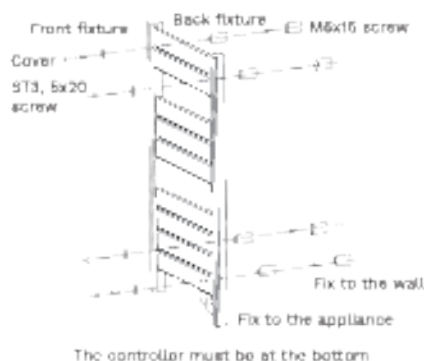

HOW TO USE

- Place the heater on a flat stable surface
- Plug into any 220-240V, 50Hz, AC source, then turn on the switch at side, you will hear a beep sound.
- Turn on the heater by pressing the power button \odot , the LED display will show room temperature, then please use touch control or remote control to set power, temperature and time.
- If the appliance is not used for a long time, switch it off and plug the item out.



Attention: Do not cover the product. The convector should not be placed under a shower or in a swimming pool.

- The appliance emits a beep upon each operation setting.

TOUCH PANEL

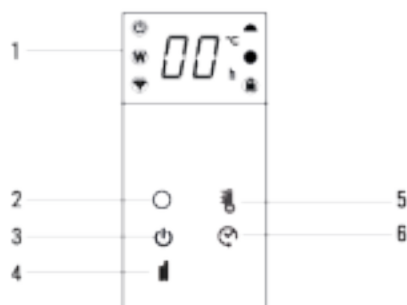
1. Display
2. PR sensor / Wi-Fi signal control
3. Power on / off
4. Mode
5. Temperature
6. Timer



- **Power** : When the product is on, press Power. The upper part of the display shows the temperature. The heater is working at low power heating conditions as default.
- **Mode**: Press Mode to regulate low, or high temperature power.
- **Temperature** : Press temperature button, the temperature can be set from 5°C to 40°C. Internal temperature is displayed every time the appliance is started up. The temperature can be set when the appliance is in stand-by or heating modes. When the room temperature reaches the set level, the high temperature power stops and the low temperature power remains active. When room temperature is 2 degrees over the set temperature, both the high and lower temperature powers will stop operating. The machine will begin operating again only when temperature decreases 2 degrees with respect to the set temperature.
- **Timer** : The timer button can be set to start or stop the appliance at the desired time, with a time interval between 1 hour and 24.

REMOTE CONTROL

1. Power button
2. Mode
3. Temperature
4. Timer
5. Lock



The touch screen buttons located on the product correspond to the remote control functions.

The Child lock function can be found on the remote control:

- **Child Lock** : Press the child lock button for 3 seconds, the heater is locked and it can't be switched on. After pressing Child Lock button for 3 seconds again, the heater is unlocked.

APP CONNECTION



- CREATE HOME application is available for Android and iOS (look for the app on Google Play or App Store or scan the QR code below). Depending on the provider, there may be costs involved in downloading the app.
- This appliance allows you to operate the appliance via your home network. A prerequisite is a permanent WIFI connection to your router and the free app CREATE HOME.
- We recommend disconnecting the appliance from the power supply when you are away from home to prevent unintentional switching on while you are away.



iPhone OS



Android OS

- Install the CREATE HOME app and create a user account.
- Select the time zone to enter the account and click to get the verification code.
- Enter the received verification code for verification.
- Set up a login password and log in the app.
- Click on "Add device" (+) and then on the category corresponding to the towel rack (heater).
- In the towel rack, press the temperature key  for approximately 5 seconds. The Wi-Fi connection indicator light  will start to flash rapidly.
- Click on "Confirm" while the device indicator light flashes rapidly.
- Enter the password of your Wi-Fi network and confirm.
- While connecting, make sure your router, mobile phone and device are as close as possible. Afterwards, your towel rack will be successfully added to your CREATE HOME app.

CLEANING

- Before cleaning the item wait until it cools down and plug it out.
- Do not use abrasives and solvents. Wipe the product with a soft wet cloth.
- It is necessary to remove dust from the surface regularly.
- You should not wash the item or place it in water.
- If you are not going to use the heater for a long time, wipe the surface and put the item in its box.
- It should be placed in a dry ventilated room. Avoid high humidity and mechanical impact on the item.



In compliance with Directives: 2012/19/EU and 2015/863/EU on the restriction of the use of dangerous substances in electric and electronic equipment as well as their waste disposal. The symbol with the crossed dustbin shown on the package indicates that the product at the end of its service life shall be collected as separate waste. Therefore, any products that have reached the end of their useful life must be given to waste disposal centres specialising in separate collection of waste electrical and electronic equipment, or given back to the retailer at the time of purchasing new similar equipment, on a one for one basis. The adequate separate collection for the subsequent start-up of the equipment sent to be recycled, treated and disposed of in an environmentally compatible way contributes to preventing possible negative effects on the environment and health and optimises the recycling and reuse of components making up the apparatus. Abusive disposal of the product by the user involves application of the administrative sanctions according to the laws.

Muchas gracias por elegir nuestro toallero eléctrico. Antes de usar el aparato, lea detenidamente estas instrucciones para su correcta utilización.

Las precauciones de seguridad incluidas reducirán el riesgo de muerte, lesiones y descarga eléctrica si se respetan estrictamente. Guarde este manual en un lugar seguro para consultarlo en el futuro, junto con la tarjeta de garantía del producto debidamente cumplimentada, el embalaje original del producto y el justificante de compra. Si es posible, entregue estas instrucciones al siguiente propietario del electrodoméstico. Respete en todo momento las precauciones de seguridad básicas y las normas de prevención de accidentes cuando utilice un electrodoméstico. Declinamos toda responsabilidad derivada del incumplimiento de estas instrucciones por parte de los clientes.

INSTRUCCIONES DE SEGURIDAD

Al utilizar cualquier electrodoméstico, siempre se deben observar precauciones básicas de seguridad.

- Asegúrese de que la tensión de red coincida con la tensión indicada en la etiqueta de clasificación del aparato y que la toma de corriente esté conectada a tierra.
- Este electrodoméstico está diseñado solo para uso doméstico. No utilizar con fines industriales o comerciales.
- Revise el cable de alimentación regularmente por si hubiera daños visibles. Si el cable está dañado, debe ser reemplazado por el Servicio de Soporte Técnico oficial para evitar cualquier tipo de peligro.
- No cubra el dispositivo para evitar el sobrecalentamiento.
- La instalación de este aparato en la pared de un baño siempre debe realizarse a una distancia que ninguna persona pueda alcanzarlo desde la ducha o la bañera.
- No coloque el aparato cerca de fuentes de calor, sustancias inflamables, superficies húmedas donde pueda caerse o ser empujado al agua ni permita que entre en contacto con agua u otros líquidos. No lo utilice al aire libre.
- No coloque el aparato justo encima de una toma de corriente.
- Permita que el dispositivo funcione a la temperatura máxima durante 2-3 horas en un lugar ventilado para que el dispositivo elimine todos los desechos de fabricación.
- La superficie del producto alcanzará altas temperaturas durante el uso. Evite que la piel entre en contacto con ella y use el asa para moverlo.
- Úselo siempre con las barras de calentado en posición horizontal.
- Mantenga los materiales de embalaje fuera del alcance de los niños, ya que podrían ser peligrosos.
- El aparato no está destinado a ser utilizado por niños menores de 8 años. Puede ser utilizado por niños mayores de 8 años, siempre que reciban supervisión continua.
- Este aparato puede ser utilizado por niños de 8 años en adelante, y personas con capacidades físicas, sensoriales o mentales reducidas o falta de experiencia y conocimiento, siempre y cuando se les haya dado supervisión o instrucciones sobre el uso del aparato de manera segura y Comprender los riesgos involucrados. Los niños no deben jugar con el aparato.
- Supervise a los niños pequeños para asegurarse de que no jueguen con el aparato. Es necesaria una estrecha supervisión cuando el aparato está siendo utilizado por niños o cerca de ellos.

Atención: nunca deje el calentador desatendido.

- El proveedor se reserva el derecho de realizar cambios en la apariencia y la integridad del artículo sin notificación previa al cliente.

Atención: el fabricante no asume ninguna responsabilidad por los daños causados directa o indirectamente por no seguir este manual de instrucciones, las reglas generales de seguridad o la interferencia en la construcción del producto.

LISTADO DE PARTES

1. Barra de soporte derecha
2. Barra de soporte izquierda
3. Barras para toallas y elemento calefactor
4. Calefactor
5. Panel de control

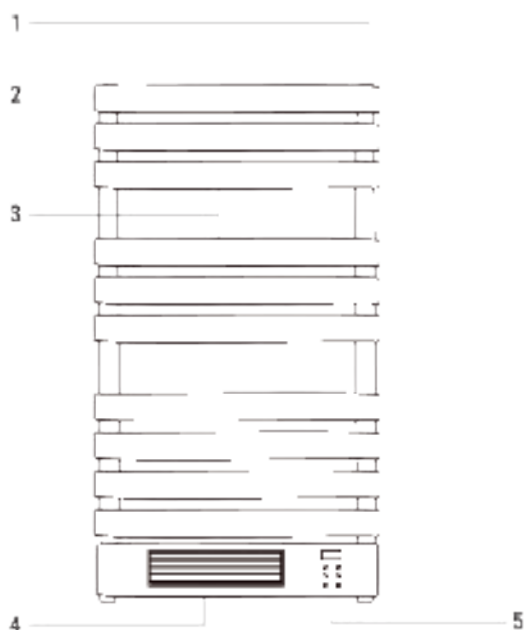

INSTRUCCIONES DE MONTAJE

Antes de la instalación, compruebe lo siguiente:

1. El panel de control debe estar situado en la parte inferior durante la instalación.
2. El aparato debe situarse como mínimo a 60 cm de una bañera o una ducha.
3. El aparato debe situarse como mínimo a 15 cm del techo.
4. El aparato debe situarse como mínimo a 15 cm del suelo.

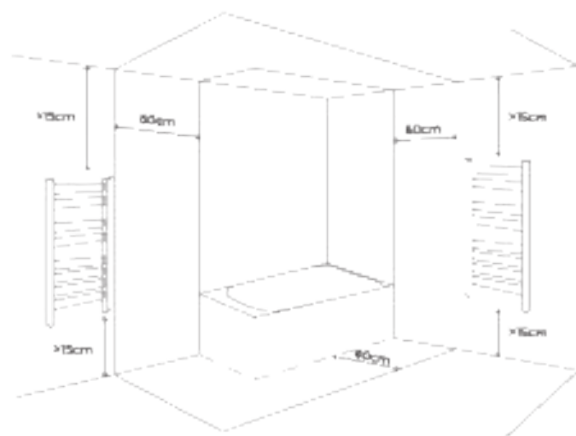

INSTRUCCIONES DE INSTALACIÓN

1. Taladre 4 orificios de 8 mm de diámetro.
2. Coloque los 4 tacos en los orificios y fije los 4 accesorios externos a la pared con los tornillos ST4x40.

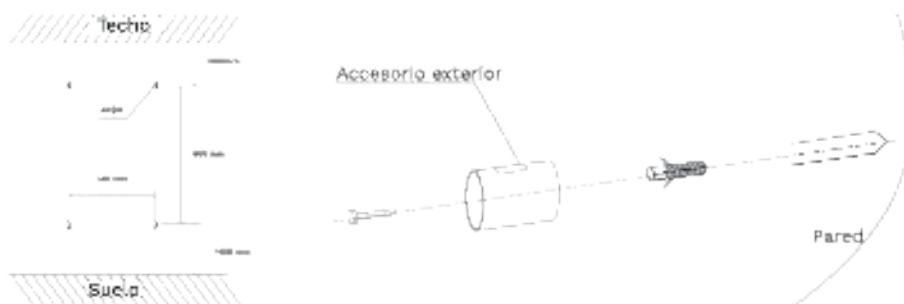

3. Fije los 4 accesorios internos y los 4 accesorios frontales al aparato con los 4 tornillos ST3,5x20.
4. Inserte los accesorios internos del aparato en los accesorios externos de la pared, ajuste la distancia entre el aparato y la pared y fíjelos con los tornillos M5x14.
5. Cubra los 4 tapones de los accesorios frontales.



El panel de control debe estar en la parte inferior

MODO DE USO

- Coloque el toallero calefactor sobre una superficie plana estable.
 - Enchúfelo a cualquier fuente de CA de 220-240V, 50HZ, luego encienda el interruptor lateral y escuchará un pitido.
 - Encienda el toallero presionando el botón de encendido, la pantalla LED mostrará la temperatura ambiente, luego use el controlador táctil o el mando a distancia para configurar la potencia, la temperatura y el tiempo.
 - Si el aparato no se utiliza durante mucho tiempo, apáguelo y desconéctelo.
- Atención:** no cubra el producto. El calefactor no debe colocarse debajo de una ducha o en los alrededores de una piscina.
- El aparato emite un pitido al configurar cada función.

CONTROLADOR TÁCTIL

1. Pantalla
2. Sensor PR / señal wifi
3. Encender / apagar
4. Modo
5. Temperatura
6. Temporizador

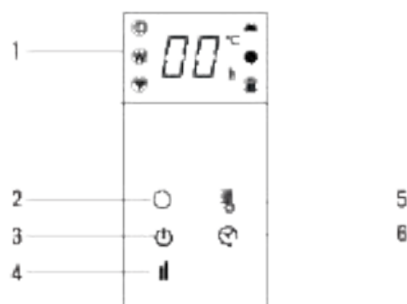

- **Encendido** : Con el dispositivo encendido, pulse la tecla de encendido. En la parte superior de la pantalla se muestra la temperatura ambiente. El calefactor se enciende de manera predeterminada en la potencia más baja.
- **Modo**: Pulse la tecla de modo para elegir entre temperatura baja o temperatura alta.
- **Temperatura** : Pulse el botón de temperatura, puede seleccionar la temperatura desde 5°C hasta 40°C. La temperatura interior se muestra cada vez que se enciende el dispositivo. Se puede establecer la temperatura con el dispositivo en modo de espera o en modo calefactor. Cuando la temperatura ambiente alcanza la temperatura establecida, la potencia de temperatura alta se detiene y sigue funcionando la de temperatura baja. Cuando la temperatura ambiente se encuentra a dos grados por encima de la establecida, tanto la potencia alta como la baja dejarán de funcionar. El calefactor volverá a encenderse cuando la temperatura descienda 2 grados con respecto a la temperatura establecida.
- **Temporizador** : El botón del temporizador puede utilizarse para que se encienda o apague el dispositivo a la hora deseada, con un intervalo de tiempo de 1 a 24 horas.

MANDO A DISTANCIA

1. Botón de encendido
2. Modo
3. Temperatura
4. Temporizador
5. Bloqueo infantil



Los botones de la pantalla táctil ubicados en el producto corresponden a las funciones del mando a distancia.

La función de bloqueo para niños se puede encontrar solo en el mando a distancia:

- **Bloqueo infantil** : Pulse el botón con forma de candado durante 3 segundos, el calefactor se bloquea y no se puede encender. Después de pulsar nuevamente el botón de bloqueo infantil durante 3 segundos, el calefactor se desbloquea.

CONEXIÓN A LA APP



- La aplicación CREATE HOME está disponible para Android e iOS (busque la aplicación en Google Play o App Store o escanee el código QR a continuación). Dependiendo del proveedor, puede haber costos involucrados en la descarga de la aplicación.
- Este dispositivo le permite operar el dispositivo a través de su red doméstica. Un requisito previo es una conexión wifi permanente a su router y la aplicación gratuita CREATE HOME.
- Recomendamos desconectar el aparato de la fuente de alimentación cuando esté fuera de casa para evitar un encendido involuntario mientras está fuera.



iPhone OS



Android OS

- Instale la aplicación CREATE HOME y cree una cuenta de usuario.
- Seleccione la zona horaria y haga clic para obtener el código de verificación.
- Introduzca el código de verificación recibido para la verificación.
- Configure una contraseña de inicio de sesión e inicie sesión en la aplicación.
- Haga clic en "Agregar dispositivo" (+) y luego en la categoría correspondiente al toallero (calefactor).
- En el toallero, pulse la tecla de temperatura  durante 5 segundos. La luz indicadora de conexión wifi  empezará a parpadear rápidamente.
- Haga clic en "Confirmar" mientras la luz indicadora del aparato parpadea rápidamente.
- Introduzca la contraseña de su red wifi y confirme.
- Mientras se conecta, asegúrese de que su router, teléfono móvil y dispositivo estén lo más cerca posible. Después, su toallero se habrá agregado con éxito a su aplicación CREATE HOME.

LIMPIEZA

- Antes de limpiar el aparato, espere hasta que se enfríe y desconéctelo.
- No use productos abrasivos ni disolventes. Limpie el producto con un paño suave y húmedo.
- Es necesario eliminar el polvo de la superficie regularmente.
- No debe lavar el aparato ni colocarlo bajo el agua.
- Si no va a usar el calefactor durante mucho tiempo, limpie la superficie y guárdelo en su caja.
- Debe colocarse en una habitación seca y ventilada. Evite la alta humedad y los golpes en el aparato.



En cumplimiento de las directivas 2012/19 / UE y 2015/863 / UE sobre la restricción del uso de sustancias peligrosas en equipos eléctricos y electrónicos, así como su eliminación de residuos. El símbolo con el cubo de basura cruzado que se muestra en el paquete indica que el producto al final de su vida útil se recogerá como residuo separado. Por lo tanto, cualquier producto que haya llegado al final de su vida útil debe entregarse a centros de eliminación de residuos especializados en la recogida selectiva de equipos eléctricos y electrónicos de desecho, o devolverse al minorista al momento de comprar equipos nuevos similares, en uno para Una base. La recolección separada adecuada para la posterior puesta en marcha de los equipos enviados para ser reciclados, tratados y eliminados de una manera compatible con el medio ambiente contribuye a prevenir posibles efectos negativos sobre el medio ambiente y la salud y optimiza el reciclaje y la reutilización de los componentes que componen el aparato. La eliminación abusiva del producto por parte del usuario implica la aplicación de las sanciones administrativas de acuerdo con las leyes.

Muito obrigado por escolher o nosso toalheiro elétrico. Antes de usar o aparelho, leia estas instruções cuidadosamente para o uso correto.

As precauções de segurança incluídas reduzirão o risco de morte, ferimentos e choque elétrico se forem seguidas rigorosamente. Mantenha este manual em um local seguro para referência futura, juntamente com o cartão de garantia do produto devidamente preenchido, a embalagem original do produto e o comprovante de compra. Se possível, dê estas instruções ao próximo proprietário do aparelho. Observe sempre as precauções básicas de segurança e os regulamentos de prevenção de acidentes ao usar um aparelho. Recusamos qualquer responsabilidade derivada da violação dessas instruções pelos clientes.

INSTRUÇÕES DE SEGURANÇA

Ao usar qualquer aparelho, sempre devem ser observadas as precauções básicas de segurança.

- Verifique se a tensão da rede corresponde à tensão indicada na etiqueta de classificação do dispositivo e se a tomada está aterrada.
- Este aparelho foi projetado apenas para uso doméstico. Não use para fins industriais ou comerciais.
- Verifique regularmente o cabo de alimentação quanto a danos visíveis. Se o cabo estiver danificado, ele deverá ser substituído pelo Serviço de Suporte Técnico oficial para evitar qualquer perigo.
- Não cubra o dispositivo para evitar superaquecimento.
- A instalação deste aparelho na parede do banheiro deve sempre ser feita a uma distância que ninguém possa alcançar do chuveiro ou da banheira.
- Não coloque o dispositivo próximo a fontes de calor, substâncias inflamáveis, superfícies molhadas onde possa cair ou ser empurrado para a água ou permitir que entre em contato com água ou outros líquidos. Não use ao ar livre. Não coloque o aparelho logo acima de uma tomada.
- Permita que o dispositivo opere à temperatura máxima por 2 a 3 horas em um local ventilado para que ele remova todos os detritos de fabricação.
- A superfície do produto atingirá altas temperaturas durante o uso. Evite contato com a pele e use a alça para movê-lo.
- Sempre use-o com as barras de aquecimento horizontalmente.
- Mantenha os materiais de embalagem fora do alcance das crianças, pois eles podem ser perigosos.
- O dispositivo não deve ser utilizado por crianças menores de 8 anos. Pode ser usado por crianças acima de 8 anos de idade, desde que recebam supervisão contínua.
- Este dispositivo pode ser usado por crianças com 8 anos de idade ou mais e pessoas com habilidades físicas, sensoriais ou mentais reduzidas ou falta de experiência e conhecimento, desde que recebam supervisão ou instruções sobre como usar o dispositivo com segurança, e entender os riscos envolvidos. As crianças não devem brincar com o dispositivo.
- Supervisione as crianças pequenas para garantir que elas não brinquem com o dispositivo. É necessária uma supervisão cuidadosa quando o dispositivo está sendo usado por crianças ou próximo a elas.

Atenção: Nunca deixe o aquecedor sem vigilância.

- O fornecedor se reserva o direito de fazer alterações na aparência e na integridade do item sem aviso prévio.

Atenção: O fabricante não se responsabiliza por danos causados direta ou indiretamente por não seguir este manual de instruções, regras gerais de segurança ou interferências na construção do produto.

LISTA DE PEÇAS

1. Barra de suporte direita
2. Barra de suporte esquerda
3. Barras de toalha e elemento de aquecimento
4. Aquecedor
5. Painel de controle

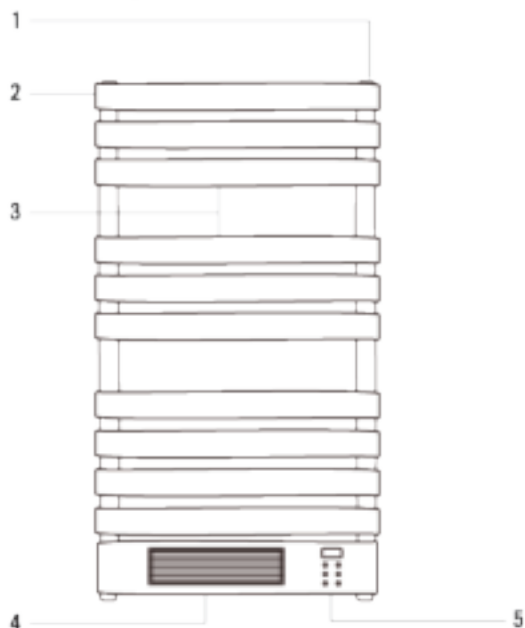

INSTRUÇÕES DE MONTAGEM

Antes da instalação, verifique o seguinte:

1. O painel de controle deve estar localizado na parte inferior durante a instalação.
2. O aparelho deve ser colocado a pelo menos 60 cm de uma banheira ou chuveiro.
3. O aparelho deve estar a pelo menos 15 cm do teto.
4. O aparelho deve estar a pelo menos 15 cm do chão.

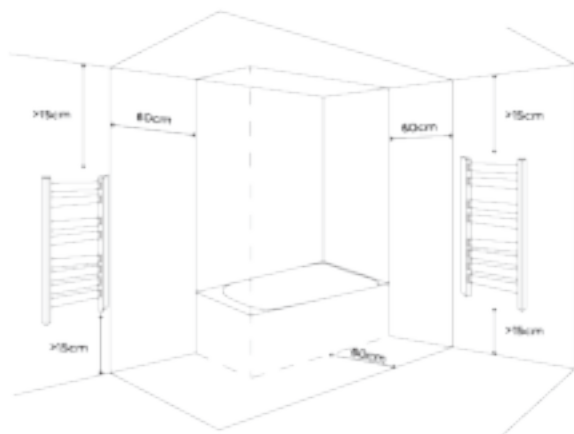

INSTRUÇÕES DE INSTALAÇÃO

1. Faça 4 furos de 8 mm de diâmetro.
2. Coloque os 4 pinos nos orifícios e fixe os 4 acessórios externos na parede com os parafusos ST4x40.

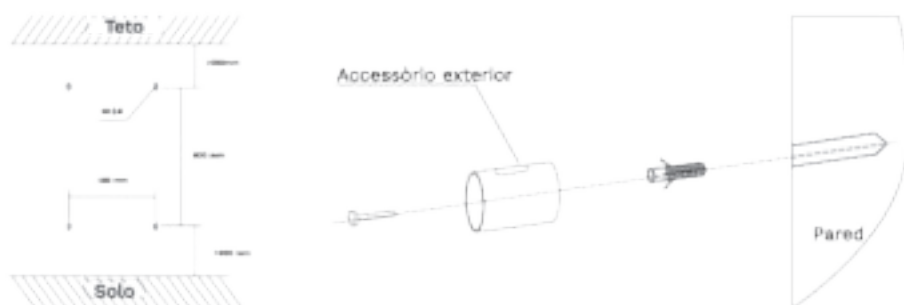

3. Anexe os 4 acessórios internos e os 4 acessórios frontais ao dispositivo com os 4 parafusos ST3,5x20,4.

4. Insira os acessórios internos do dispositivo nos acessórios externos da parede, ajuste a distância entre o dispositivo e a parede e prenda-os com os parafusos M5x14.

5. Cubra os 4 plugues dos acessórios dianteiros.



O painel de controle deve estar na parte inferior

MODO DE USO

- Coloque o toalheiro aquecido em uma superfície plana e estável.
- Conecte-o a qualquer fonte CA 220-240V, 50Hz, ligue o interruptor lateral e ouvirá um sinal sonoro.
- Ligue o toalheiro pressionando o botão liga / desliga, o display LED mostrará a temperatura ambiente e use o controlador de toque ou o controle remoto para definir potência, temperatura e tempo.
- Se o dispositivo não for usado por um longo tempo, desligue-o e desconecte-o da tomada.

Atenção: Não cubra o produto. O aquecedor não deve ser colocado sob um chuveiro ou ao redor de uma piscina.

- O dispositivo emite um bipe quando cada função está configurada.

CONTROLADOR DE TOQUE

1. Tela
2. Sensor PR / sinal wi-fi
3. Acender / Apagar
4. Modo
5. Temperatura
6. Cronômetro



- **Ativado** : Com o dispositivo ligado, pressione a tecla liga / desliga. Na parte superior da tela, a temperatura ambiente é exibida. O aquecedor é ligado por padrão na potência mais baixa.
- **Mode** : Pressione a tecla mode para escolher entre baixa temperatura ou alta temperatura.
- **Temperatura** : Pressione o botão de temperatura, você pode selecionar a temperatura de 5 °C a 40 °C. A temperatura interna é exibida sempre que o dispositivo é ligado. A temperatura pode ser definida com o dispositivo no modo de espera ou no modo de aquecimento. Quando a temperatura ambiente atinge a temperatura definida, a energia de alta temperatura para e a energia de baixa temperatura continua a operar. Quando a temperatura ambiente estiver dois graus acima da temperatura definida, as energias alta e baixa deixarão de funcionar. O aquecedor liga novamente quando a temperatura cai 2 graus em relação à temperatura definida.
- **Temporizador** : O botão do temporizador pode ser usado para ligar ou desligar o dispositivo no horário desejado, com um intervalo de tempo de 1 a 24 horas.

CONTROLE REMOTO

1. Botão de energia
2. Modo
3. Temperatura
4. Cronômetro
5. Bloqueio infantil



Os botões na tela de toque localizados no produto correspondem às funções do controle remoto. A função de bloqueio para crianças pode ser encontrada apenas no controle remoto:

- **Bloqueio infantil** : Pressione o botão do cadeado por 3 segundos, o aquecedor trava e não pode ser ligado. Depois de pressionar o botão de bloqueio infantil novamente por 3 segundos, o aquecedor é desbloqueado.

LIGAÇÃO APP



- O aplicativo CREATE HOME está disponível para Android e IOS (pesquise o aplicativo no Google Play ou App Store ou digitalize o código QR abaixo). Dependendo do provedor, pode haver custos envolvidos no download do aplicativo.
- Este dispositivo permite operar o dispositivo através da sua rede doméstica. Um pré-requisito é uma conexão Wi-Fi permanente ao seu roteador e o aplicativo CREATE HOME gratuito.
- Recomendamos desconectar o dispositivo da fonte de alimentação quando você estiver fora de casa para evitar ignição não intencional enquanto estiver fora.



iPhone OS



Android OS

- Instale o aplicativo CREATE HOME e crie uma conta de usuário.
- Selecione o fuso horário e clique para obter o código de verificação.
- Digite o código de verificação recebido para verificação.
- Defina uma senha de login e efetue login no aplicativo.
- Clique em "Adicionar dispositivo" (+) e depois na categoria correspondente ao toalheiro (aquecedor).
- No toalheiro, pressione a tecla da temperatura  por cerca de 5 segundos. A luz indicadora de conexão Wi-Fi  começará a piscar rapidamente.
- Clique em "Confirmar" enquanto a luz indicadora do dispositivo pisca rapidamente.
- Digite a senha da sua rede Wi-Fi e confirme.
- Durante a conexão, verifique se o roteador, o telefone celular e o dispositivo estão o mais próximo possível. Depois o seu toalheiro foi adicionado com sucesso à sua aplicação CREATE HOME.

LIMPEZA

- Antes de limpar o aparelho, aguarde até que ele esfrie e desconecte-o.
- Não use produtos abrasivos ou solventes. Limpe o produto com um pano úmido e macio.
- É necessário remover o pó da superfície regularmente.
- Você não deve lavar o aparelho ou colocá-lo debaixo d'água.
- Se você não for usar o aquecedor por muito tempo, limpe a superfície e guarde-a no estojo.
- Deve ser colocado em uma sala seca e ventilada. Evite alta umidade e choques no dispositivo.

Em conformidade com as diretivas 2012/19 / UE e 2015/863 / UE sobre a restrição do uso de substâncias perigosas em equipamentos elétricos e eletrônicos, bem como a eliminação de resíduos. O símbolo com o caixote do lixo cruzado mostrado na embalagem indica que o produto ao final de sua vida útil será coletado como lixo separado. Portanto, qualquer produto que tenha atingido o fim de sua vida útil deve ser entregue a centros especializados de eliminação de resíduos para coleta seletiva de equipamentos elétricos e eletrônicos, ou devolvido ao varejista ao comprar equipamentos novos similares, em um para uma base. A coleta seletiva apropriada para o comissionamento subsequente do equipamento enviado para reciclagem, tratamento e descarte de maneira ecológica ajuda a evitar possíveis efeitos negativos no meio ambiente e na saúde e otimiza a reciclagem e reutilização de os componentes que compõem o dispositivo. A eliminação abusiva do produto pelo usuário implica a aplicação de sanções administrativas de acordo com as leis.



Merci beaucoup d'avoir choisi notre porte-serviettes électrique. Avant d'utiliser l'appareil, lisez attentivement ces instructions pour une utilisation correcte.

Les mesures de sécurité incluses réduiront le risque de mort, de blessure et de choc électrique si elles sont strictement suivies. Veuillez conserver ce manuel en lieu sûr pour référence future, ainsi que la carte de garantie du produit dûment remplie, l'emballage d'origine du produit et la preuve d'achat. Si possible, donnez ces instructions au prochain propriétaire de l'appareil. Respectez les consignes de sécurité de base et les réglementations de prévention des accidents à tout moment lorsque vous utilisez un appareil. Nous déclinons toute responsabilité découlant de la violation de ces instructions par les clients.

INSTRUCTIONS DE SÉCURITÉ

Lors de l'utilisation de tout appareil, des précautions de sécurité de base doivent toujours être respectées.

- Assurez-vous que la tension du secteur correspond à la tension indiquée sur l'étiquette signalétique de l'appareil et La prise de courant est mise à la terre.
- Cet appareil est conçu pour un usage domestique uniquement. Ne pas utiliser à des fins industrielles ou commerciales.
- Vérifiez régulièrement que le cordon d'alimentation n'est pas endommagé. Si le câble est endommagé, il doit être remplacé par le service d'assistance technique officiel pour éviter tout danger.
- Ne couvrez pas l'appareil pour éviter une surchauffe.
- L'installation de cet appareil sur le mur d'une salle de bain doit toujours se faire à une distance que personne ne peut atteindre depuis la douche ou la baignoire.
- Ne placez pas l'appareil près de sources de chaleur, de substances inflammables, de surfaces humides où il pourrait tomber ou être poussé dans l'eau ou le laisser entrer en contact avec de l'eau ou d'autres liquides. Ne pas utiliser à l'extérieur.
- Ne placez pas l'appareil juste au-dessus d'une prise.
- Laissez l'appareil fonctionner à température maximale pendant 2 à 3 heures dans un endroit aéré afin que l'appareil enlève tous les débris de fabrication.
- La surface du produit atteindra des températures élevées pendant l'utilisation. Évitez le contact avec la peau et utilisez la poignée pour le déplacer.
- Utilisez-le toujours avec les barres chauffantes horizontalement.
- Gardez les matériaux d'emballage hors de portée des enfants, car ils pourraient être dangereux.
- L'appareil n'est pas destiné à être utilisé par des enfants de moins de 8 ans. Il peut être utilisé par des enfants de plus de 8 ans, à condition qu'ils bénéficient d'une surveillance continue.
- Cet appareil peut être utilisé par des enfants de 8 ans et plus, ainsi que des personnes ayant des capacités physiques, sensorielles ou mentales réduites ou un manque d'expérience et de connaissances, à condition d'avoir reçu une supervision ou des instructions sur la façon d'utiliser l'appareil en toute sécurité, et comprendre les risques encourus. Les enfants ne doivent pas jouer avec l'appareil.
- Surveillez les jeunes enfants pour vous assurer qu'ils ne jouent pas avec l'appareil. Une surveillance étroite est nécessaire lorsque l'appareil est utilisé par ou à proximité d'enfants.

Attention: Ne laissez jamais l'appareil de chauffage sans surveillance.

- Le fournisseur se réserve le droit de modifier l'apparence et l'intégrité de l'article sans préavis avant le client.

Attention: Le fabricant décline toute responsabilité pour les dommages causés directement ou indirectement en ne respectant pas ce mode d'emploi, les règles de sécurité générales ou les interférences dans la construction du produit.

LISTE DES PIÈCES

1. Barre de support droite
2. Barre d'appui gauche
3. Porte-serviettes et élément chauffant
4. Chauffe-eau
5. Panneau de commande

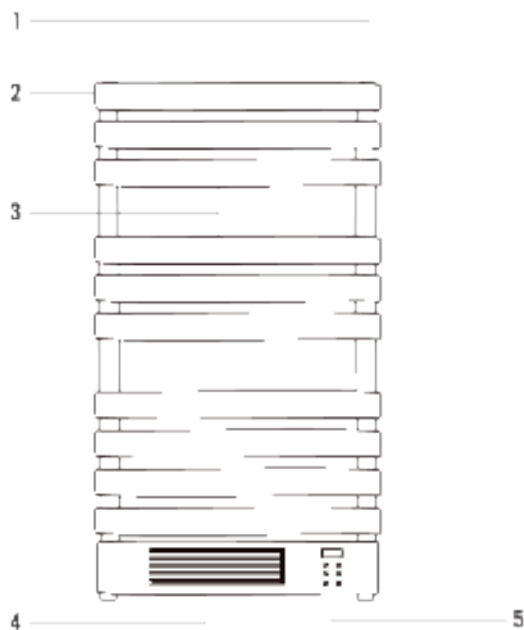

INSTRUCTIONS DE MONTAGE

Avant l'installation, vérifiez les points suivants:

1. Le panneau de commande doit être situé en bas lors de l'installation.
2. L'appareil doit être placé à au moins 60 cm d'une baignoire ou d'une douche.
3. L'appareil doit être à au moins 15 cm du plafond.
4. L'appareil doit être à au moins 15 cm du sol.

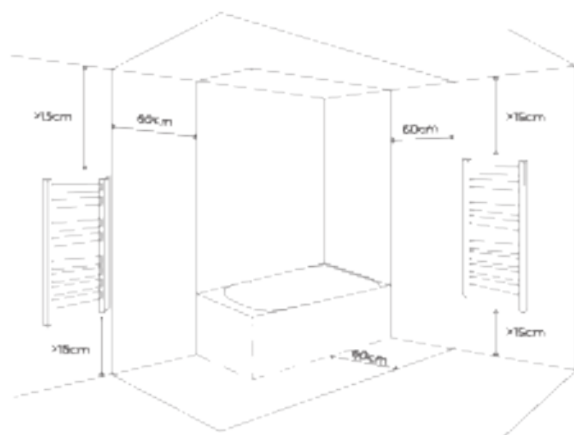

INSTRUCTIONS D'INSTALLATION

1. Percez 4 trous de 8 mm de diamètre.
2. Placez les 4 montants dans les trous et fixez les 4 accessoires externes au mur avec les vis ST4x40.

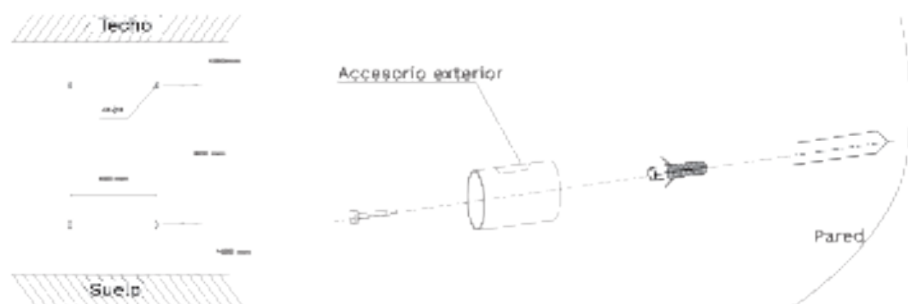

3. Fixez les 4 accessoires internes et les 4 accessoires avant à l'appareil avec les 4 vis ST3,5x20.
4. Insérez les accessoires internes de l'appareil dans les accessoires externes du mur, réglez la distance entre l'appareil et le mur et fixez-les avec les vis M5x14.
5. Couvrez les 4 fiches des accessoires avant.



Le panneau de contrôle doit être en bas



MODE D'UTILISATION

- Placez le sèche-serviettes sur une surface plane et stable.
 - Branchez-le sur n'importe quelle source CA 220-240 V, 50 Hz, puis allumez l'interrupteur latéral et vous entendrez un bip.
 - Allumez le porte-serviettes en appuyant sur le bouton d'alimentation, l'écran LED affichera la température ambiante, puis utilisez le contrôleur tactile ou la télécommande pour régler la puissance, la température et l'heure.
 - Si l'appareil n'est pas utilisé pendant une longue période, éteignez-le et débranchez-le.
- Attention:** Ne couvrez pas le produit. Le radiateur ne doit pas être placé sous une douche ou autour d'une piscine.
- L'appareil émet un bip lorsque chaque fonction est configurée.

CONTRÔLEUR TACTILE

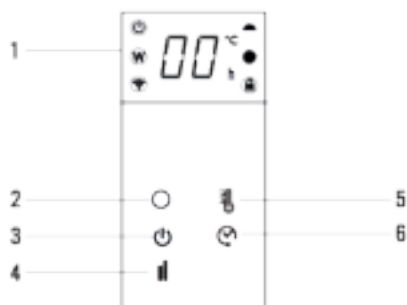
1. Écran
2. Capteur PR / signal wifi
3. Allumer / Eteindre
4. Mode
5. Température
6. Minuteur



- **Sur**  : L'appareil étant allumé, appuyez sur la touche marche / arrêt. En haut de l'écran, la température ambiante s'affiche. Le chauffage est allumé par défaut à la puissance la plus faible.
- **Mode** : Appuyez sur la touche mode pour choisir entre basse température ou haute température.
- **Température**  : Appuyez sur le bouton de température, vous pouvez sélectionner la température de 5 °C à 40 °C. La température intérieure s'affiche à chaque mise sous tension de l'appareil. La température peut être réglée avec l'appareil en mode veille ou en mode chauffage. Lorsque la température ambiante atteint la température définie, la puissance haute température s'arrête et la puissance basse température continue de fonctionner. Lorsque la température ambiante est de deux degrés au-dessus de la température réglée, les puissances haute et basse cessent de fonctionner. Le chauffage se rallumera lorsque la température baissera de 2 degrés par rapport à la température réglée.
- **Minuterie**  : Le bouton de la minuterie peut être utilisé pour allumer ou éteindre l'appareil à l'heure souhaitée, avec un intervalle de 1 à 24 heures.

TÉLÉCOMMANDE

1. Bouton marche
2. Mode
3. Température
4. Minuteur
5. Sécurité enfants



Les boutons de l'écran tactile situés sur le produit correspondent aux fonctions de la télécommande. La fonction de verrouillage enfant est disponible uniquement sur la télécommande :

- **Sécurité enfants**  : Appuyez sur le bouton du cadenas pendant 3 secondes, le radiateur se verrouille et ne peut pas être allumé. Après avoir appuyé à nouveau sur le bouton de verrouillage enfant pendant 3 secondes, le radiateur est déverrouillé.

CONNEXION APP

L'application CREATE HOME est disponible pour Android et IOS (recherchez l'application dans Google Play ou App Store ou scannez le code QR ci-dessous). Selon le fournisseur, le téléchargement de l'application peut entraîner des coûts.

Cet appareil vous permet de faire fonctionner l'appareil via votre réseau domestique. Une condition préalable est une connexion Wi-Fi permanente à votre routeur et l'application gratuite CREATE HOME.

Nous vous recommandons de débrancher l'appareil de l'alimentation électrique lorsque vous êtes loin de chez vous pour éviter tout allumage involontaire lorsque vous êtes absent.



iPhone OS



Android OS

- Installez l'application CREATE HOME et créez un compte utilisateur.
- Sélectionnez le fuseau horaire et cliquez pour obtenir le code de vérification.
- Entrez le code de vérification reçu pour vérification.
- Définissez un mot de passe de connexion et connectez-vous à l'application.
- Cliquez sur «Ajouter un appareil» (+) puis sur la catégorie correspondant au porte-serviettes (radiateur).
- Sur la porte-serviettes, appuyez sur la touche température pendant environ 5 secondes. Le voyant de connexion Wi-Fi commencera à clignoter rapidement.
- Cliquez sur «Confirmer» pendant que le voyant de l'appareil clignote rapidement.
- Saisissez le mot de passe de votre réseau Wi-Fi et confirmez.
- Lors de la connexion, assurez-vous que votre routeur, téléphone mobile et appareil sont aussi proches que possible. Après votre porte-serviettes aura été ajouté avec succès à votre application CREATE HOME.

NETTOYER

- Avant de nettoyer l'appareil, attendez qu'il refroidisse et débranchez-le.
- N'utilisez pas de produits abrasifs ou de solvants. Nettoyez le produit avec un chiffon doux et humide.
- Il est nécessaire d'éliminer régulièrement la poussière de surface.
- Vous ne devez pas laver l'appareil ni le placer sous l'eau.
- Si vous n'utilisez pas l'appareil de chauffage pendant une longue période, nettoyez la surface et rangez-la dans son étui.
- Il doit être placé dans une pièce sèche et ventilée. Évitez une humidité élevée et des chocs sur l'appareil.



Conformément aux directives 2012/19 / UE et 2015/863 / UE sur la limitation de l'utilisation de substances dangereuses dans les équipements électriques et électroniques, ainsi que leur élimination des déchets. Le symbole avec la poubelle croisée indiqué sur l'emballage indique que le produit à la fin de sa durée de vie sera collecté en tant que déchet séparé. Par conséquent, tout produit ayant atteint la fin de sa durée de vie doit être livré dans des centres d'élimination des déchets spécialisés pour la collecte sélective des déchets d'équipements électriques et électroniques, ou retourné au détaillant lors de l'achat de nouveaux équipements similaires, en un seul pour une base. Une collecte séparée appropriée pour la mise en service ultérieure des équipements expédiés pour être recyclés, traités et éliminés d'une manière respectueuse de l'environnement aide à prévenir les effets négatifs potentiels sur l'environnement et la santé et optimise le recyclage et la réutilisation des les composants qui composent l'appareil. L'élimination abusive du produit par l'utilisateur implique l'application de sanctions administratives conformément aux lois.

Grazie mille per aver scelto il nostro portasciugamani elettrico. Prima di utilizzare l'apparecchio, leggere attentamente queste istruzioni per il suo corretto utilizzo.

Le precauzioni di sicurezza incluse ridurranno il rischio di morte, lesioni e scosse elettriche se seguite rigorosamente. Conservare questo manuale in un luogo sicuro per riferimenti futuri, insieme alla scheda di garanzia del prodotto debitamente compilata, alla confezione del prodotto originale e alla prova di acquisto. Se possibile, dare queste istruzioni al prossimo proprietario dell'apparecchio. Rispettare sempre le precauzioni di sicurezza di base e le norme antinfortunistiche quando si utilizza un apparecchio. Decliniamo ogni responsabilità derivata dalla violazione di queste istruzioni da parte dei clienti.

ISTRUZIONI DI SICUREZZA

Quando si utilizza qualsiasi apparecchio, è necessario osservare sempre le precauzioni di sicurezza di base.

- Assicurarsi che la tensione di rete corrisponda alla tensione indicata sull'etichetta di classificazione del dispositivo e quella. La presa di corrente è collegata a terra.
- Questo apparecchio è progettato esclusivamente per uso domestico. Non utilizzare per scopi industriali o commerciali.
- Controllare regolarmente il cavo di alimentazione per danni visibili. Se il cavo è danneggiato, deve essere sostituito dal servizio di supporto tecnico ufficiale per evitare qualsiasi pericolo.
- Non coprire il dispositivo per evitare il surriscaldamento.
- L'installazione di questo apparecchio sulla parete di un bagno deve essere sempre effettuata a una distanza che nessuna persona può raggiungere dalla doccia o dalla vasca.
- Non utilizzare il dispositivo direttamente sul pavimento senza installare le gambe.
- Non posizionare il dispositivo vicino a fonti di calore, sostanze infiammabili, superfici bagnate in cui potrebbe cadere o essere spinto in acqua o lasciarlo entrare in contatto con acqua o altri liquidi. Non usare all'aperto.
- Consentire al dispositivo di funzionare alla massima temperatura per 2-3 ore in un luogo ventilato in modo che il dispositivo rimuova tutti i detriti di fabbricazione.
- La superficie del prodotto raggiungerà temperature elevate durante l'uso. Evitare il contatto con la pelle e usa la maniglia per spostarlo.
- Usalo sempre con le barre di riscaldamento in orizzontale.
- Tenere i materiali di imballaggio fuori dalla portata dei bambini, poiché potrebbero essere pericolosi.
- Il dispositivo non è destinato all'uso da parte di bambini di età inferiore a 8 anni. Può essere utilizzato da bambini di età superiore a 8 anni, a condizione che ricevano una supervisione continua.
- Questo dispositivo può essere utilizzato da bambini di età pari o superiore a 8 anni e da persone con ridotte capacità fisiche, sensoriali o mentali o mancanza di esperienza e conoscenza, a condizione che abbiano ricevuto supervisione o istruzioni su come utilizzare il dispositivo in sicurezza, e comprendere i rischi connessi. I bambini non devono giocare con il dispositivo.
- Supervisionare i bambini piccoli per assicurarsi che non giochino con il dispositivo. È necessaria una stretta supervisione quando il dispositivo viene utilizzato da o vicino a bambini.

Attenzione: Non lasciare mai il riscaldatore incustodito.

- Il fornitore si riserva il diritto di apportare modifiche all'aspetto e all'integrità dell'articolo senza preavviso, prima del cliente.

Attenzione: Il produttore non si assume alcuna responsabilità per danni causati direttamente o indirettamente dal mancato rispetto di questo manuale di istruzioni, norme generali di sicurezza o interferenze nella costruzione del prodotto.

ELENCO DELLE PARTI

1. Barra di supporto destra
2. Barra di supporto sinistra
3. Portasciugamani ed elemento riscaldante
4. riscaldatore
5. Pannello di controllo

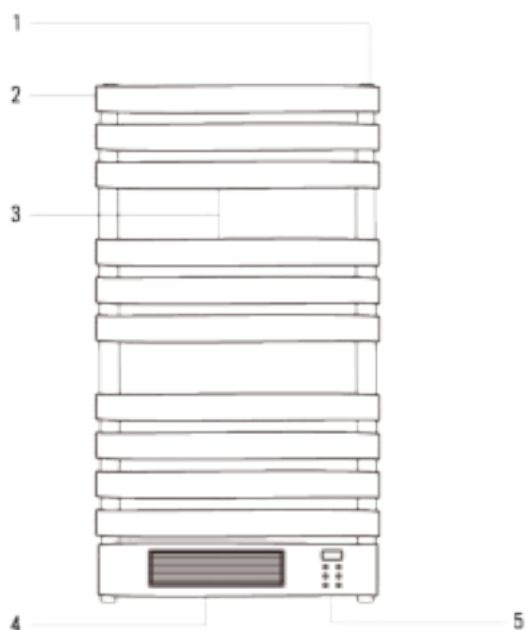

ISTRUZIONI DI MONTAGGIO

Prima dell'installazione, controllare quanto segue:

1. il pannello di controllo deve essere posizionato nella parte inferiore durante l'installazione.
2. L'apparecchio deve essere posizionato ad almeno 60 cm da una vasca o una doccia.
3. L'apparecchio deve trovarsi ad almeno 15 cm dal soffitto.
4. L'apparecchio deve trovarsi ad almeno 15 cm dal pavimento.

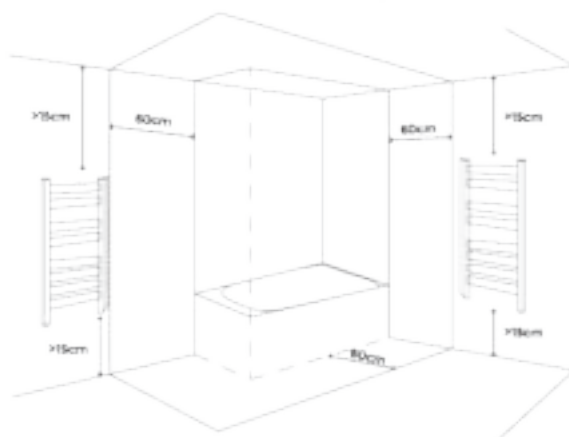

ISTRUZIONI DI INSTALLAZIONE

1. Praticare 4 fori di 8 mm di diametro.
2. Posizionare i 4 prigionieri nei fori e fissare i 4 accessori esterni alla parete con le viti ST4x40..

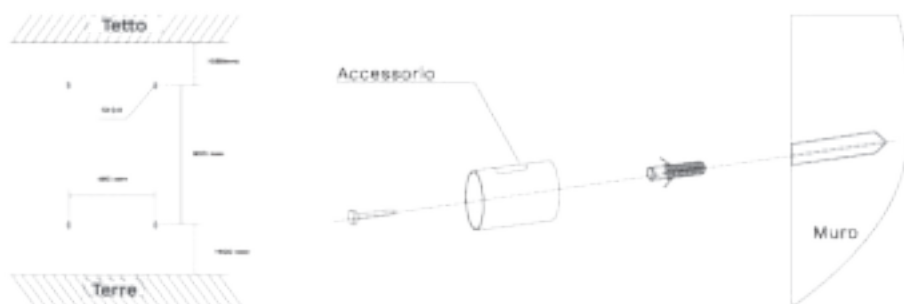

3. Collegare i 4 accessori interni e i 4 accessori anteriori al dispositivo con le 4 viti ST3,5x20.

4. Inserire gli accessori interni del dispositivo negli accessori esterni della parete, regolare la distanza tra il dispositivo e la parete e fissarli con le viti M5x14.
5. Coprire le 4 spine degli accessori anteriori.



Il pannello di controllo dovrebbe essere nella parte inferiore.

COME USARLO

- Posizionare il portasciugamani riscaldato su una superficie piana stabile.
- Collegalo a qualsiasi fonte 220-240 V, 50 Hz CA, quindi attiva l'interruttore laterale e sentirai un segnale acustico.
- Accendi il portasciugamani premendo il pulsante di accensione, il display a LED mostrerà la temperatura ambiente, quindi usalo il controller touch o il telecomando per impostare potenza, temperatura e tempo.
- Se il dispositivo non viene utilizzato per un lungo periodo, spegnerlo e scollegarlo.





Attenzione: Non coprire il prodotto. Il riscaldatore non deve essere posizionato sotto la doccia o intorno alla piscina.

- Il dispositivo emette un segnale acustico quando ciascuna funzione è configurata.

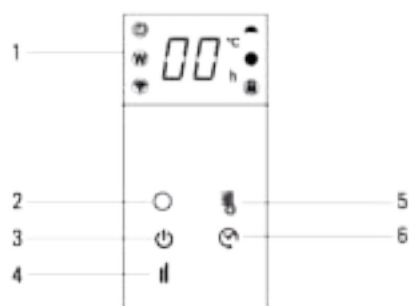
TOUCH CONTROLLER

1. Schermo
2. Sensore PR / segnala wifi
3. Accendere spegnere
4. Modalità
5. Temperatura
6. Timer



- **Licenziato** : Con il dispositivo acceso, premere il tasto di accensione. Nella parte superiore dello schermo viene visualizzata la temperatura ambiente. Il riscaldatore è acceso per impostazione predefinita alla potenza più bassa.
- **Modo** : Premere il tasto modalità per scegliere tra bassa o alta temperatura.
- **Temperatura** : Premere il pulsante della temperatura, è possibile selezionare la temperatura da 5 °C a 40 °C. La temperatura interna viene visualizzata ogni volta che si accende il dispositivo. La temperatura può essere impostata con il dispositivo in modalità standby o riscaldamento. Quando la temperatura ambiente raggiunge la temperatura impostata, la potenza ad alta temperatura si interrompe e la potenza a bassa temperatura continua a funzionare. Quando la temperatura ambiente supera di due gradi la temperatura impostata, sia l'alta che la bassa potenza smetteranno di funzionare. Il riscaldatore si riaccenderà quando la temperatura scende di 2 gradi rispetto alla temperatura impostata.
- **Timer** : Il pulsante timer può essere utilizzato per accendere o spegnere il dispositivo all'ora desiderata, con un intervallo di tempo compreso tra 1 e 24 ore.

TELECOMANDO

1. Tasto di accensione
2. Modalità
3. Temperatura
4. Timer
5. Blocco bambini



I pulsanti sullo schermo sensibile situati sul prodotto corrispondono alle funzioni del telecomando. La funzione di blocco bambini è disponibile solo sul telecomando:

- **Blocco bambini** : Premere il pulsante lucchetto per 3 secondi, il riscaldatore si blocca e non può essere acceso. Dopo aver premuto nuovamente il pulsante di blocco per bambini per 3 secondi, il riscaldatore viene sbloccato.

CONNESSIONE APP

L'applicazione CREATE HOME è disponibile per Android e iOS (cerca l'applicazione in Google Play o App Store o scansiona il codice QR di seguito). A seconda del provider, potrebbero esserci dei costi per il download dell'applicazione.

Questo dispositivo consente di far funzionare il dispositivo attraverso la rete domestica. Un prerequisito è una connessione Wi-Fi permanente al router e all'applicazione CREATE HOME gratuita.



Si consiglia di scollegare il dispositivo dall'alimentazione quando si è lontani da casa per evitare l'accensione involontaria mentre si è assenti.



iPhone OS



Android OS

- Installa l'applicazione CREATE HOME e crea un account utente.
- Seleziona il fuso orario e fai clic per ottenere il codice di verifica.
- Immettere il codice di verifica ricevuto per la verifica.
- Imposta una password di accesso e accedi all'applicazione.
- Fare clic su "Aggiungi dispositivo" (+) e quindi sulla categoria corrispondente al portasciugamani (riscaldatore).
- Sul portasciugamani, premere il tasto temperatura  per circa 5 secondi. La spia della connessione Wi-Fi  inizierà a lampeggiare rapidamente.
- Fare clic su "Conferma" mentre l'indicatore luminoso del dispositivo lampeggia rapidamente.
- Inserisci la password della tua rete Wi-Fi e conferma.
- Durante la connessione, assicurarsi che router, telefono cellulare e dispositivo siano il più vicino possibile. Poi, il tuo portasciugamani sarà stato aggiunto con successo all'applicazione CREATE HOME.

PULIZIA

- Prima di pulire l'apparecchio, attendere che si raffreddi e scollegarlo.
- Non utilizzare prodotti abrasivi o solventi. Pulire il prodotto con un panno morbido inumidito.
- È necessario rimuovere regolarmente la polvere superficiale.
- Non è necessario lavare l'apparecchio o metterlo sott'acqua.
- Se non si utilizza il riscaldatore per un lungo periodo, pulire la superficie e riportarla nella sua custodia.
- Dovrebbe essere collocato in una stanza asciutta e ventilata. Evitare l'umidità elevata e gli urti del dispositivo.



In conformità con le direttive 2012/19 / UE e 2015/863 / UE sulla restrizione dell'uso di sostanze pericolose nelle apparecchiature elettriche ed elettroniche, nonché sul loro smaltimento dei rifiuti. Il simbolo con la pattumiera incrociata mostrato sulla confezione indica che il prodotto al termine della sua vita utile verrà raccolto come rifiuto separato. Pertanto, qualsiasi prodotto che ha raggiunto la fine della sua vita utile deve essere consegnato a centri specializzati di smaltimento dei rifiuti per la raccolta selettiva di rifiuti di apparecchiature elettriche ed elettroniche o restituito al rivenditore al momento dell'acquisto di nuove apparecchiature simili, in un'unica per una base. Una corretta raccolta separata per la successiva messa in servizio di apparecchiature spedite per essere riciclate, trattate e smaltite in modo ecologico aiuta a prevenire potenziali effetti negativi sull'ambiente e sulla salute e ottimizza il riciclaggio e il riutilizzo di i componenti che compongono il dispositivo. L'eliminazione abusiva del prodotto da parte dell'utente implica l'applicazione di sanzioni amministrative in conformità con le leggi.

Vielen Dank, dass Sie sich für unseren elektrischen Handtuchhalter entschieden haben. Lesen Sie diese Anweisungen sorgfältig durch, bevor Sie das Gerät verwenden. Die enthaltenen Sicherheitsvorkehrungen verringern das Risiko von Tod, Verletzung und Stromschlag, wenn sie genau befolgt werden. Bitte bewahren Sie dieses Handbuch zusammen mit der ordnungsgemäß ausgefüllten Produktgarantiekarte, der Originalverpackung und dem Kaufnachweis an einem sicheren Ort auf. Wenn möglich, geben Sie diese Anweisungen an den nächsten Besitzer des Geräts weiter. Beachten Sie bei der Verwendung eines Geräts stets die grundlegenden Sicherheitsvorkehrungen und Unfallverhütungsvorschriften. Wir lehnen jede Verantwortung ab, die sich aus der Verletzung dieser Anweisungen durch die Kunden ergibt.

SICHERHEITSHINWEISE

Grundlegende Sicherheitsvorkehrungen müssen beim Gebrauch eines Geräts immer beachtet werden.

- Stellen Sie sicher, dass die Netzspannung mit der auf dem Typenschild des Geräts angegebenen Spannung übereinstimmt. Die Steckdose ist geerdet.
- Dieses Gerät ist nur für den Hausgebrauch bestimmt. Nicht für gewerbliche oder kommerzielle Zwecke verwenden.
- Überprüfen Sie das Netzkabel regelmäßig auf sichtbare Schäden. Wenn das Kabel beschädigt ist, muss es vom offiziellen technischen Kundendienst ausgetauscht werden, um Gefahren zu vermeiden.
- Decken Sie das Gerät nicht ab, um eine Überhitzung zu vermeiden.
- Die Installation dieses Geräts an der Wand eines Badezimmers sollte immer in einem Abstand erfolgen, den niemand von der Dusche oder Badewanne aus erreichen kann.
- Stellen Sie das Gerät nicht in der Nähe von Wärmequellen, brennbaren Substanzen oder nassen Oberflächen auf, wo es herunterfallen kann ins Wasser gedrückt werden oder mit Wasser oder anderen Flüssigkeiten in Berührung kommen lassen. Nicht im Freien benutzen.
- Stellen Sie das Gerät nicht direkt über einer Steckdose auf.
- Lassen Sie das Gerät 2-3 Stunden bei maximaler Temperatur an einem belüfteten Ort arbeiten, damit das Gerät alle Produktionsrückstände entfernt.
- Die Produktoberfläche wird während des Gebrauchs hohe Temperaturen erreichen. Hautkontakt vermeiden und verwenden Sie den Griff, um es zu bewegen.
- Verwenden Sie es immer horizontal mit den Heizstäben.
- Bewahren Sie Verpackungsmaterialien außerhalb der Reichweite von Kindern auf, da diese gefährlich sein können.
- Das Gerät ist nicht für Kinder unter 8 Jahren bestimmt. Es kann von Kindern ab 8 Jahren unter ständiger Aufsicht angewendet werden.
- Dieses Gerät kann von Kindern ab 8 Jahren sowie von Personen mit eingeschränkten körperlichen, sensorischen oder geistigen Fähigkeiten oder mangelnder Erfahrung und mangelndem Wissen verwendet werden, sofern ihnen Aufsicht oder Anweisungen zum sicheren Umgang mit dem Gerät erteilt wurden, und die damit verbundenen Risiken verstehen. Kinder sollten nicht mit dem Gerät spielen.
- Beaufsichtigen Sie kleine Kinder, um sicherzustellen, dass sie nicht mit dem Gerät spielen. Wenn das Gerät von oder in der Nähe von Kindern verwendet wird, ist eine genaue Überwachung erforderlich.

Achtung: Lassen Sie das Heizgerät niemals unbeaufsichtigt.

- Der Lieferant behält sich das Recht vor, Änderungen am Erscheinungsbild und der Integrität des Artikels ohne vorherige Ankündigung vorzunehmen vor dem Kunden.

Achtung: Der Hersteller übernimmt keine Verantwortung für Schäden, die direkt oder indirekt durch Nichtbeachtung dieser Bedienungsanleitung, allgemeiner Sicherheitsregeln oder Eingriffe in die Konstruktion des Produkts verursacht werden.

TEILLISTE

1. Rechte Stützstange
2. Linke Stützstange
3. Handtuchhalter und Heizelement
4. Heizung
5. Schalttafel

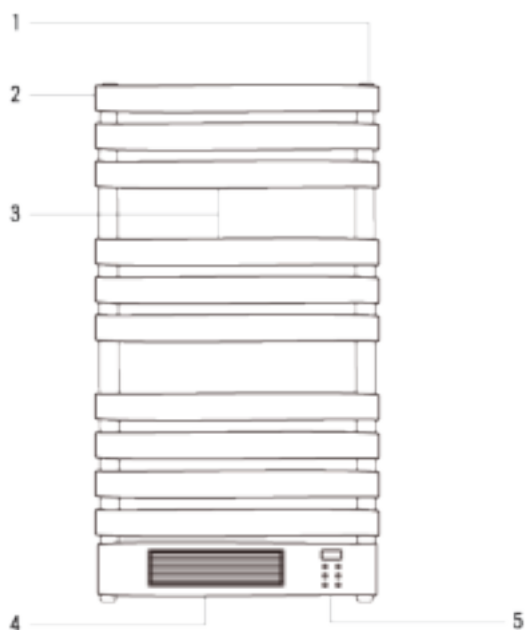

MONTAGEANLEITUNG

Überprüfen Sie vor der Installation Folgendes:

1. Das Bedienfeld muss sich während der Installation unten befinden.
2. Das Gerät muss mindestens 60 cm von einer Badewanne oder einer Dusche entfernt aufgestellt werden.
3. Das Gerät muss mindestens 15 cm von der Decke entfernt sein.
4. Das Gerät muss mindestens 15 cm vom Boden entfernt sein.

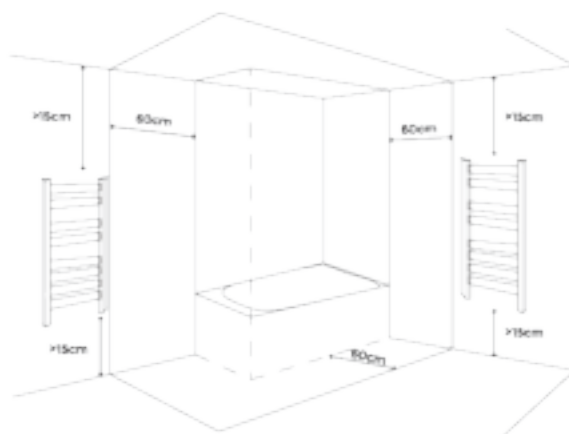

INSTALLATIONSANLEITUNG

1. Bohren Sie 4 Löcher mit 8 mm Durchmesser.
2. Setzen Sie die 4 Stifte in die Löcher ein und befestigen Sie das 4 externe Zubehör mit den ST4x40-Schrauben an der Wand.

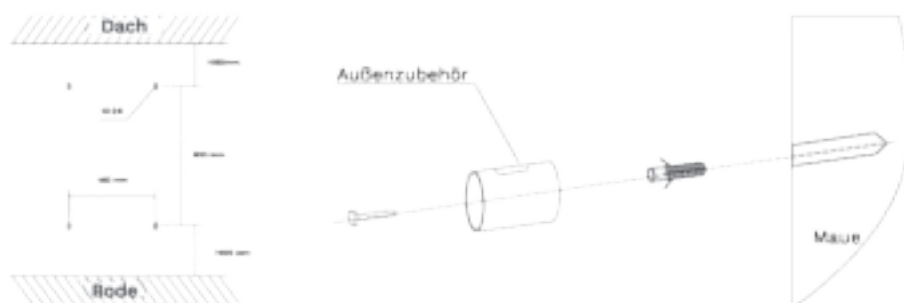

3. Befestigen Sie die 4 internen Zubehöerteile und die 4 vorderen Zubehöerteile mit den 4 ST3.5x20-Schrauben am Gerät.
4. Setzen Sie das interne Zubehör des Geräts in das externe Zubehör der Wand ein, stellen Sie den Abstand zwischen Gerät und Wand ein und befestigen Sie sie mit den M5x14-Schrauben.
5. Decken Sie die 4 Stecker des vorderen Zubehörs ab.



WIE BENUTZT MAN

- Stellen Sie den beheizten Handtuchhalter auf eine stabile ebene Fläche.
- Schließen Sie es an eine 220-240-V-Wechselstromquelle mit 50 Hz an, und schalten Sie den Seitenschalter ein. Sie hören einen Piepton.
- Schalten Sie den Handtuchhalter ein, indem Sie die Ein / Aus-Taste drücken. Auf dem LED-Display wird die Raumtemperatur angezeigt. Verwenden Sie dann den Touch-Controller oder die Fernbedienung, um Leistung, Temperatur und Zeit einzustellen.
- Wenn das Gerät längere Zeit nicht benutzt wird, schalten Sie es aus und ziehen Sie den Netzstecker.





Achtung: Decken Sie das Produkt nicht ab. Die Heizung sollte nicht unter einer Dusche oder in der Nähe eines Pools aufgestellt werden.

- Das Gerät piept, wenn die einzelnen Funktionen konfiguriert sind.

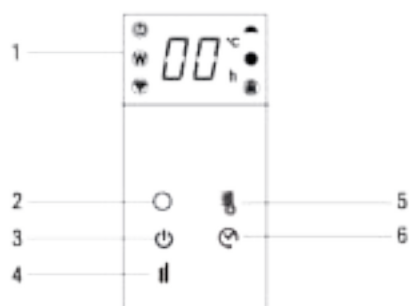
BERÜHREN SIE DEN CONTROLLER

1. Bildschirm
2. PR-Sensor / WLAN-Signal
3. Einschalten / ausschalten
4. Modus
5. Temperatur
6. Timer



- **Auf** : Drücken Sie bei eingeschaltetem Gerät die Ein- / Aus-Taste. Am oberen Bildschirmrand wird die Umgebungstemperatur angezeigt. Die Heizung ist standardmäßig mit der niedrigsten Leistung eingeschaltet.
- **Modus** : Drücken Sie die Modustaste, um zwischen niedriger und hoher Temperatur zu wählen.
- **Temperatur** : Drücken Sie die Temperaturtaste, Sie können die Temperatur von 5 °C bis 40 °C wählen. Die Innentemperatur wird bei jedem Einschalten des Geräts angezeigt. Die Temperatur kann mit dem Gerät im Standby-Modus oder im Heizmodus eingestellt werden. Wenn die Umgebungstemperatur die eingestellte Temperatur erreicht, stoppt die Hochtemperaturleistung und die Niedertemperaturleistung arbeitet weiter. Wenn die Umgebungstemperatur zwei Grad über der eingestellten Temperatur liegt, funktioniert sowohl die hohe als auch die niedrige Leistung nicht mehr. Die Heizung wird wieder eingeschaltet, wenn die Temperatur um 2 Grad gegenüber der eingestellten Temperatur abfällt.
- **Timer** : Mit der Timer-Taste können Sie das Gerät zur gewünschten Zeit mit einem Zeitintervall von 1 bis 24 Stunden ein- oder ausschalten.

FERNBEDIENUNG

1. Netzschalter
2. Modus
3. Temperatur
4. Timer
5. Kindersicherung



Die Tasten auf dem Touchscreen am Produkt entsprechen den Funktionen der Fernbedienung. Die Kindersicherung ist nur auf der Fernbedienung verfügbar:

- **Kindersicherung** : Drücken Sie die Vorhängeschloss-Taste 3 Sekunden lang, die Heizung wird gesperrt und kann nicht eingeschaltet werden. Nach erneutem Drücken der Kindersicherungstaste für 3 Sekunden wird die Heizung entsperrt.

APP-VERBINDUNG

Die CREATE HOME-Anwendung ist für Android und iOS verfügbar (suchen Sie nach der Anwendung in Google Play oder im App Store oder scannen Sie den folgenden QR-Code). Je nach Anbieter können beim Herunterladen der Anwendung Kosten entstehen.

Mit diesem Gerät können Sie das Gerät über Ihr Heimnetzwerk bedienen. Voraussetzung ist eine permanente WLAN-Verbindung zu Ihrem Router und der kostenlosen Anwendung CREATE HOME.



Wir empfehlen, das Gerät von der Stromversorgung zu trennen, wenn Sie nicht zu Hause sind, um ein unbeabsichtigtes Zünden während Ihrer Abwesenheit zu vermeiden.



iPhone OS



Android OS

- Installieren Sie die Anwendung CREATE HOME und erstellen Sie ein Benutzerkonto.
- Wählen Sie die Zeitzone aus und klicken Sie, um den Bestätigungscode zu erhalten.
- Geben Sie den zur Bestätigung erhaltenen Bestätigungscode ein.
- Legen Sie ein Anmeldekennwort fest und melden Sie sich bei der Anwendung an.
- Klicken Sie auf „Gerät hinzufügen“ (+) und dann auf die Kategorie, die dem Handtuchhalter (Heizung) entspricht.
- Drücken Sie auf dem Handtuchhalter die Temperatur-Taste  5 Sekunden. Die Wi-Fi-Verbindungsanzeige  beginnt schnell zu blinken.
- Klicken Sie auf „Bestätigen“, während die Geräteanzeige schnell blinkt.
- Geben Sie das Passwort Ihres WLAN-Netzwerks ein und bestätigen Sie es.
- Stellen Sie beim Herstellen der Verbindung sicher, dass sich Router, Mobiltelefon und Gerät so nahe wie möglich befinden. Nachher Ihr Handtuchhalter wurde erfolgreich zu Ihrer CREATE HOME-Anwendung hinzugefügt.

AUFREINIGEN

- Warten Sie vor dem Reinigen des Geräts, bis es abgekühlt ist, und ziehen Sie den Netzstecker.
- Verwenden Sie keine Scheuermittel oder Lösungsmittel. Reinigen Sie das Produkt mit einem weichen, feuchten Tuch.
- Oberflächenstaub muss regelmäßig entfernt werden.
- Sie dürfen das Gerät nicht waschen oder unter Wasser stellen.
- Wenn Sie das Heizgerät längere Zeit nicht benutzen, reinigen Sie die Oberfläche und bewahren Sie es in der Hülle auf.
- Es sollte in einem trockenen und belüfteten Raum aufgestellt werden. Vermeiden Sie hohe Luftfeuchtigkeit und Erschütterungen des Geräts.



In Übereinstimmung mit den Richtlinien: 2012/19 / EU und 2015/863 / EU über die Beschränkung der Verwendung gefährlicher Stoffe in elektrischen und elektronischen Geräten sowie deren Abfallentsorgung. Das Symbol mit der gekreuzten Mülltonne auf der Verpackung zeigt an, dass das Produkt am Ende seiner Nutzungsdauer als separater Abfall gesammelt wird. Daher muss jedes Produkt, das das Ende seiner Nutzungsdauer erreicht hat, an spezialisierte Abfallentsorgungszentren zur selektiven Sammlung von elektrischen und elektronischen Abfallgeräten geliefert oder beim Kauf ähnlicher neuer Geräte an den Einzelhändler zurückgegeben werden für eine Basis. Die ordnungsgemäße getrennte Sammlung für die spätere Inbetriebnahme von Geräten, die zum umweltfreundlichen Recycling, zur Behandlung und Entsorgung versandt werden, trägt dazu bei, mögliche negative Auswirkungen auf Umwelt und Gesundheit zu vermeiden und das Recycling und die Wiederverwendung zu optimieren die Komponenten, aus denen das Gerät besteht. Die missbräuchliche Beseitigung des Produkts durch den Benutzer impliziert die Anwendung von Verwaltungsanktionen in Übereinstimmung mit den Gesetzen.

Heel erg bedankt voor het kiezen van ons elektrisch handdoekenrek. Lees voor het gebruik van het apparaat deze instructies zorgvuldig door voor het juiste gebruik.

De meegeleverde veiligheidsmaatregelen verminderen het risico op overlijden, letsel en elektrische schokken als ze strikt worden opgevolgd. Bewaar deze handleiding op een veilige plaats voor toekomstige referentie, samen met de naar behoren ingevulde productgarantiekaart, originele productverpakking en aankoopbewijs. Geef deze instructies indien mogelijk aan de volgende eigenaar van het apparaat. Houd u bij het gebruik van een apparaat altijd aan de fundamentele veiligheidsmaatregelen en voorschriften ter voorkoming van ongevallen. We wijzen elke verantwoordelijkheid af die voortvloeit uit het overtreden van deze instructies door de klanten.

BEVEILIGINGSINSTRUCTIES

Wanneer u een apparaat gebruikt, moeten altijd de fundamentele veiligheidsmaatregelen in acht worden genomen.

- Zorg ervoor dat de netspanning overeenkomt met de spanning die wordt aangegeven op het typeplaatje van het apparaat en dat Het stopcontact is geaard.
- Dit apparaat is uitsluitend bedoeld voor huishoudelijk gebruik. Niet gebruiken voor industriële of commerciële doeleinden.
- Controleer het netsnoer regelmatig op zichtbare schade. Als de kabel is beschadigd, moet deze worden vervangen door de officiële technische ondersteuning om gevaar te voorkomen.
- Bedek het apparaat niet om oververhitting te voorkomen.
- De installatie van dit apparaat aan de muur van een badkamer moet altijd worden gedaan op een afstand die niemand kan bereiken vanuit de douche of het bad.
- Plaats het apparaat niet in de buurt van warmtebronnen, ontvlambare stoffen, natte oppervlakken waar het kan vallen of in water worden geduwd of in contact komen met water of andere vloeistoffen. Niet buitenshuis gebruiken.
- Plaats het apparaat niet net boven een stopcontact.
- Laat het apparaat 2-3 uur op maximale temperatuur werken op een geventileerde plaats, zodat het apparaat alle vervuilde producten verwijdt.
- Het productoppervlak zal tijdens gebruik hoge temperaturen bereiken. Vermijd huidcontact en gebruik de hendel om het te verplaatsen.
- Gebruik het altijd met de verwarmingsstaven horizontaal.
- Houd verpakkingsmaterialen buiten het bereik van kinderen, omdat deze gevaarlijk kunnen zijn.
- Het apparaat is niet bedoeld voor gebruik door kinderen jonger dan 8 jaar. Het kan worden gebruikt door kinderen ouder dan 8 jaar, op voorwaarde dat ze continu toezicht houden.
- Dit apparaat kan worden gebruikt door kinderen van 8 jaar en ouder, en mensen met verminderde lichamelijke, zintuiglijke of mentale vermogens of gebrek aan ervaring en kennis, op voorwaarde dat ze toezicht of instructies hebben gekregen over hoe het apparaat veilig te gebruiken, en de risico's begrijpen. Kinderen mogen niet met het apparaat spelen.
- Houd toezicht op jonge kinderen om ervoor te zorgen dat ze niet met het apparaat spelen. Nauw toezicht is noodzakelijk wanneer het apparaat door of in de buurt van kinderen wordt gebruikt.
- Aandacht: Laat de kachel nooit onbeheerd achter.
- De leverancier behoudt zich het recht voor om het uiterlijk en de integriteit van het artikel zonder voorafgaande kennisgeving te wijzigen voorafgaand aan de klant.

Aandacht: De fabrikant aanvaardt geen verantwoordelijkheid voor schade die direct of indirect wordt veroorzaakt door het niet volgen van deze handleiding, algemene veiligheidsregels of interferentie in de constructie van het product.

ONDERDELENLIJST

1. Rechter steunbalk
2. Linker steunbalk
3. Handdoekstangen en verwarmingselement
4. Kachel
5. Controlepaneel

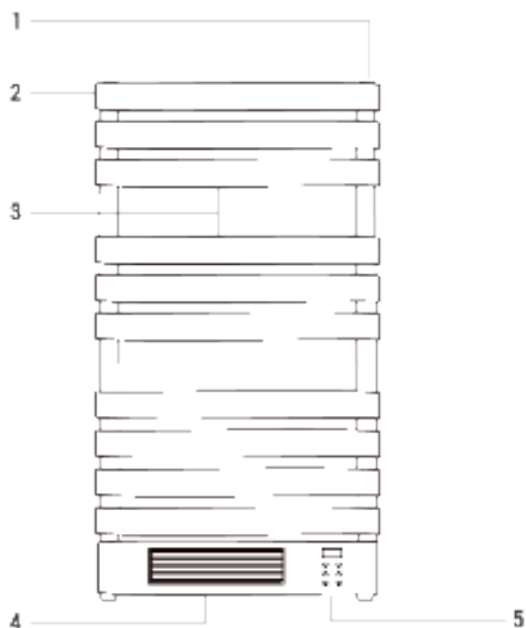

MONTAGE-INSTRUCTIES

Controleer vóór installatie het volgende:

1. Het bedieningspaneel moet zich tijdens de installatie onderaan bevinden.
2. Het apparaat moet op minimaal 60 cm van een badkuip of douche worden geplaatst.
3. Het apparaat moet minimaal 15 cm van het plafond zijn.
4. Het apparaat moet minimaal 15 cm van de vloer staan.

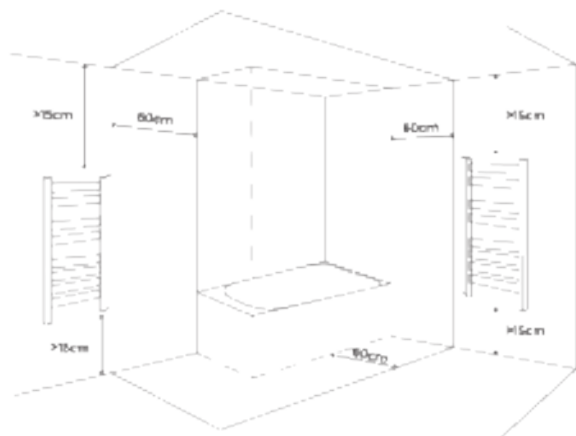

INSTALLATIE INSTRUCTIES

1. Boor 4 gaten met een diameter van 8 mm.
2. Plaats de 4 tapeinden in de gaten en bevestig de 4 externe accessoires aan de muur met de ST4x40-schroeven.

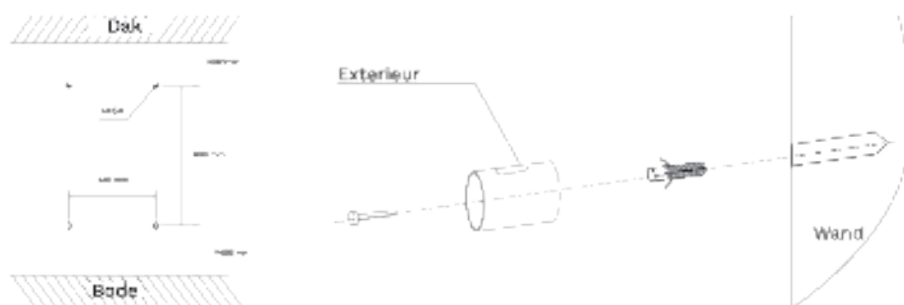

3. Bevestig de 4 interne accessoires en de 4 frontaccessoires aan het apparaat met de 4 ST3.5x20 schroeven.

4. Steek de interne accessoires van het apparaat in de externe accessoires van de muur, pas de afstand tussen het apparaat en de muur aan en zet ze vast met de M5x14-schroeven.
5. Bedek de 4 stekkers van de voorste accessoires.

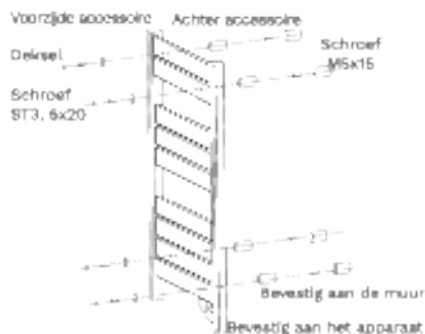

Het bedieningspaneel moet zich onderaan bevinden

HOE GEBRUIKEN

- Plaats de verwarmde handdoekstang op een stabiele, vlakke ondergrond.
- Sluit hem aan op een 220-240V, 50Hz AC-bron en zet vervolgens de zijschakelaar aan om een piep te horen.
- Schakel het handdoekenrek in door op de aan / uit-knop te drukken, het LED-display toont de kamertemperatuur en gebruik vervolgens de aanraakcontroller of de afstandsbediening om het vermogen, de temperatuur en de tijd in te stellen.
- Als het apparaat gedurende langere tijd niet wordt gebruikt, schakelt u het uit en koppelt u het los.



Aandacht: Bedek het product niet. De kachel mag niet onder een douche of rond een zwembad worden geplaatst.

- Het apparaat piept wanneer elke functie is geconfigureerd.

AANRAAKCONTROLLER

1. Scherm
2. PR-sensor / wifi-signaal
3. Aanzetten / uitzetten
4. Modus
5. Temperatuur
6. Timer



- **Ontslagen** : Terwijl het apparaat is ingeschakeld, drukt u op de aan / uit-toets. Bovenaan het scherm wordt de omgevingstemperatuur weergegeven. De verwarming is standaard ingeschakeld op het laagste vermogen.
- **Mode**: Druk op de modustoets om te kiezen tussen lage temperatuur of hoge temperatuur.
- **Temperatuur** : Druk op de temperatuurknop, u kunt de temperatuur selecteren van 5 ° C tot 40 ° C. De binnentemperatuur wordt weergegeven telkens wanneer het apparaat wordt ingeschakeld. De temperatuur kan worden ingesteld met het apparaat in stand-bymodus of in verwarmingsmodus. Wanneer de omgevingstemperatuur de ingestelde temperatuur bereikt, stopt het vermogen op hoge temperatuur en blijft het vermogen op lage temperatuur werken. Wanneer de omgevingstemperatuur twee graden boven de ingestelde temperatuur ligt, werken zowel het hoge als het lage vermogen niet meer. De verwarming wordt weer ingeschakeld wanneer de temperatuur 2 graden daalt ten opzichte van de ingestelde temperatuur.
- **Timer** : De timerknop kan worden gebruikt om het apparaat op het gewenste tijdstip in of uit te schakelen, met een tijdsinterval van 1 tot 24 uur.

AFSTANDBEDIENING

1. Aanknop
2. Modus
3. Temperatuur
4. Timer
5. Kinderslot



De knoppen op het aanraakscherm op het product komen overeen met de functies van de afstandsbediening. De functie Kinderslot kan alleen worden gevonden op de afstandsbediening:

- **Kinderslot** : Druk 3 seconden op de hangslotknop, de verwarming wordt vergrendeld en kan niet worden ingeschakeld. Na nogmaals 3 seconden op de kinderslotknop te drukken, wordt de verwarming ontgrendeld.

APP VERBINDING

De CREATE HOME-applicatie is beschikbaar voor Android en iOS (zoek naar de applicatie in Google Play of App Store of scan de QR-code hieronder). Afhankelijk van de provider zijn er mogelijk kosten verbonden aan het downloaden van de applicatie.

Met dit apparaat kunt u het apparaat via uw thuisnetwerk bedienen. Een voorwaarde is een permanente wifi-verbinding met uw router en de gratis CREATE HOME-toepassing. We raden aan om het apparaat los te koppelen van de stroomvoorziening wanneer u niet thuis bent, om onbedoelde ontsteking tijdens uw afwezigheid te voorkomen.



iPhone OS



Android OS

- Installeer de CREATE HOME-applicatie en maak een gebruikersaccount aan.
- Selecteer de tijdzone en klik om de verificatiecode te verkrijgen.
- Voer de verificatiecode in die is ontvangen voor verificatie.
- Stel een inlogwachtwoord in en log in bij de applicatie.
- Klik op "Apparaat toevoegen" (+) en vervolgens op de categorie die overeenkomt met het handdoekenrek (verwarming).
- Druk op de handdoekhouder op de temperatuurtoets gedurende ongeveer 5 seconden. Het Wi-Fi-verbindingssymbool begint snel te knipperen.
- Klik op "Bevestigen" terwijl het indicatielampje van het apparaat snel knippert.
- Voer het wachtwoord van uw wifi-netwerk in en bevestig.
- Zorg er tijdens het verbinden voor dat uw router, mobiele telefoon en apparaat zo dicht mogelijk bij elkaar staan. Dan, je handdoekenrek is succesvol toegevoegd aan je CREATE HOME-applicatie.

SCHOONMAKEN

- Wacht tot het apparaat is afgekoeld en haal de stekker uit het stopcontact voordat u het schoonmaakt.
- Gebruik geen schurende producten of oplosmiddelen. Reinig het product met een zachte, vochtige doek.
- Het is noodzakelijk om oppervlaktestof regelmatig te verwijderen.
- U mag het apparaat niet wassen of onder water zetten.
- Als u de kachel langere tijd niet gaat gebruiken, reinigt u het oppervlak en bewaart u het in de hoes.
- Het moet in een droge en geventileerde ruimte worden geplaatst. Vermijd hoge luchtvochtigheid en schokken op het apparaat.



In overeenstemming met de richtlijn: 2012/19 / EU en 2015/863 / EU betreffende de beperking van het gebruik van gevaarlijke stoffen in elektrische en elektronische apparatuur, evenals hun afvalverwerking. Het symbool met de gekruiste vuilnisbak op de verpakking geeft aan dat het product aan het einde van zijn levensduur als gescheiden afval wordt ingezameld. Daarom moet elk product dat het einde van zijn levensduur heeft bereikt, worden afgeleverd bij gespecialiseerde afvalverwijderingscentra voor de selectieve inzameling van alledaagse elektrische en elektronische apparatuur, of bij de aankoop van soortgelijke nieuwe apparatuur in één keer aan de detailhandelaar worden geretourneerd, voor één basis. Een juiste gescheiden inzameling voor latere inbedrijfstelling van apparatuur die wordt verzonden om te worden gerecycled, behandeld en op milieuvriendelijke wijze afgevoerd, helpt mogelijke negatieve effecten op het milieu en de gezondheid te voorkomen en optimaliseert recycling en hergebruik van de componenten waaruit het apparaat bestaat. De onrechtmatige eliminatie van het product door de gebruiker impliceert de toepassing van administratieve sancties in overeenstemming met de wetten.

Dziękujemy bardzo za wybór naszego elektrycznego wieszaka na ręczniki. Przed użyciem urządzenia przeczytaj uważnie niniejszą instrukcję, aby prawidłowo korzystać z urządzenia.

Zawarte środki ostrożności zmniejszą ryzyko śmierci, obrażeń i porażenia prądem, jeśli będą ściśle przestrzegane. Przechowuj tę instrukcję w bezpiecznym miejscu do wykorzystania w przyszłości, wraz z należycie wypełnioną kartą gwarancyjną produktu, oryginalnym opakowaniem produktu i dowodem zakupu. Jeśli to możliwe, przekaz te instrukcje następnemu właścicielowi urządzenia. Podczas korzystania z urządzenia należy zawsze przestrzegać podstawowych zasad bezpieczeństwa i przepisów dotyczących zapobiegania wypadkom. Odrzucamy wszelką odpowiedzialność wynikającą z naruszenia niniejszych instrukcji przez klientów.

INSTRUKCJE BEZPIECZEŃSTWA

Podczas korzystania z dowolnego urządzenia należy zawsze przestrzegać podstawowych środków ostrożności.

- Upewnij się, że napięcie sieciowe odpowiada napięciu wskazanemu na tabliczce znamionowej urządzenia i że gniazdko elektryczne jest uziemione.
- To urządzenie jest przeznaczone wyłącznie do użytku domowego. Nie używać do celów przemysłowych lub komercyjnych.
- Regularnie sprawdzaj przewód zasilający pod kątem widocznych uszkodzeń. Jeśli kabel jest uszkodzony, musi zostać wymieniony przez oficjalny dział pomocy technicznej, aby uniknąć wszelkiego rodzaju zagrożeń.
- Nie przykrywaj urządzenia, aby uniknąć przegrzania.
- Instalację tego urządzenia na ścianie łazienki należy zawsze przeprowadzać w takiej odległości, aby nikt nie sięgnął spod prysznica lub wanny.
- Nie umieszczaj urządzenia w pobliżu źródeł ciepła, substancji łatwopalnych, wilgotnych powierzchni, z których mogłoby spaść lub zostać wrzucone do wody, ani nie dopuszczaj do kontaktu z wodą lub innymi płynami. Nie używaj go na zewnątrz.
- Nie umieszczaj urządzenia bezpośrednio nad gniazdkiem.
- Pozwól urządzeniu pracować w maksymalnej temperaturze przez 2-3 godziny w wentylowanym miejscu, aby urządzenie usunęło wszystkie odpady produkcyjne.
- Podczas użytkowania powierzchnia produktu osiągnie wysokie temperatury. Unikaj kontaktu ze skórą i poruszaj nią za uchwyt.
- Zawsze używaj go z prętami grzewczymi w pozycji poziomej.
- Przechowuj materiały opakowaniowe poza zasięgiem dzieci, ponieważ mogą być niebezpieczne.
- Urządzenie nie jest przeznaczone do użytku przez dzieci poniżej 8 roku życia. Mogą z niego korzystać dzieci powyżej 8 roku życia, pod warunkiem stałego nadzoru.
- To urządzenie może być używane przez dzieci w wieku 8 lat i starsze oraz osoby o ograniczonych zdolnościach fizycznych, sensorycznych lub umysłowych lub bez doświadczenia i wiedzy, pod warunkiem, że są pod nadzorem lub zostały poinstruowane, jak bezpiecznie korzystać z urządzenia związane z tym ryzyko. Dzieci nie mogą bawić się urządzeniem.
- Nadzoruj małe dzieci, aby upewnić się, że nie bawią się urządzeniem. Jeśli urządzenie jest używane przez dzieci lub w ich pobliżu, konieczny jest ścisły nadzór.

Uwaga: nigdy nie pozostawiaj grzejnika bez nadzoru.

- Dostawca zastrzega sobie prawo do wprowadzania zmian w wyglądzie i integralności przedmiotu bez uprzedniego powiadomienia klienta.

Uwaga: producent nie ponosi odpowiedzialności za szkody spowodowane bezpośrednio lub pośrednio w wyniku nieprzestrzegania niniejszej instrukcji obsługi, ogólnych zasad bezpieczeństwa lub ingerencji w konstrukcję produktu.

LISTA CZĘŚCI

1. Prawy wspornik
2. Lewy wspornik
3. Wieszaki na ręczniki i element grzejny
4. Podgrzewacz
5. Panel sterowania

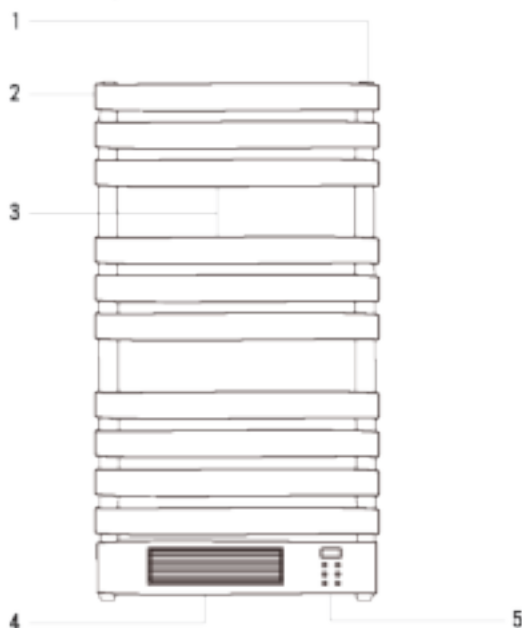

INSTRUKCJE MONTAŻU

Przed instalacją sprawdź następujące elementy:

1. Panel kontrolny musi znajdować się na dole podczas instalacji.
2. Urządzenie należy ustawić w odległości co najmniej 60 cm od wanny lub prysznicza.
3. Urządzenie musi znajdować się co najmniej 15 cm od sufitu.
4. Urządzenie musi znajdować się co najmniej 15 cm od podłogi.

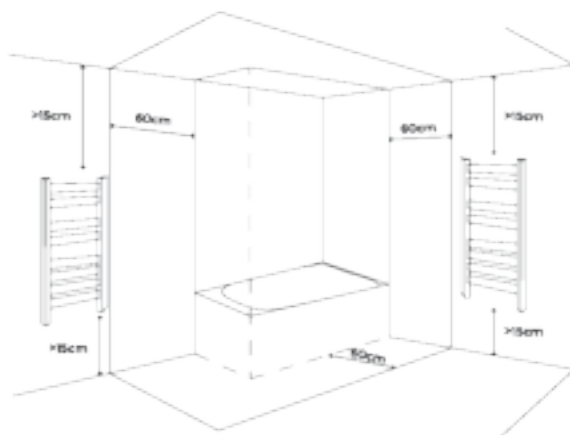

INSTRUKCJE INSTALACJI

1. Wywierć 4 otwory o średnicy 8 mm.
2. Umieść 4 kołki w otworach i przymocuj 4 akcesoria zewnętrzne do ściany za pomocą śrub ST4x40.

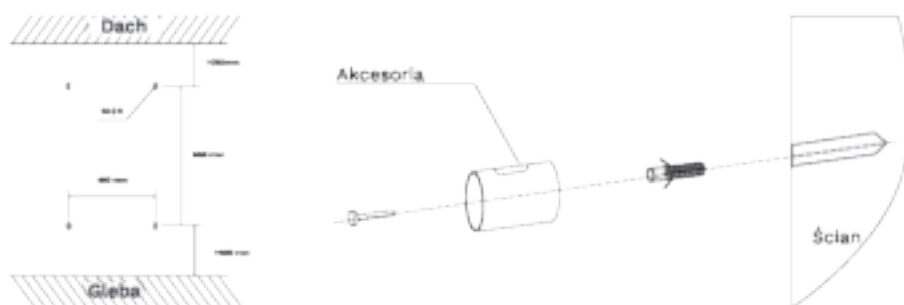

3. Przymocuj 4 akcesoria wewnętrzne i 4 akcesoria przednie do urządzenia za pomocą 4 śrub ST3.5x20.

4. Włóż wewnętrzne akcesoria urządzenia do zewnętrznych akcesoriów ściany, dostosuj odległość między urządzeniem a ścianą i zabezpiecz je śrubami M5x14.

5. Zakryj 4 wtyczki przednich akcesoriów.



Panel sterowania powinien znajdować się na dole

JAK UŻYWAĆ

- Ustaw podgrzewany wieszak na ręczniki na stabilnej płaskiej powierzchni.
- Podłącz go do dowolnego źródła prądu zmiennego 220–240 V, 50 Hz, a następnie włącz przetątnik boczny, a usłyszysz sygnał dźwiękowy.
- Włącz wieszak na ręczniki, naciskając przycisk zasilania, wyświetlacz LED pokaże temperaturę pokojową, a następnie użyj kontroler dotykowy lub pilot zdalnego sterowania w celu ustawienia mocy, temperatury i czasu.
- Jeśli urządzenie nie będzie używane przez dłuższy czas, wyłącz je i odłącz od sieci.





Uwaga: Nie zakrywaj produktu. Grzejnika nie należy umieszczać pod prysznicem lub wokół basenu.

- Urządzenie emituje sygnał dźwiękowy, gdy każda funkcja jest skonfigurowana.

KONTROLER DOTYKOWY

1. Ekran
2. Czujnik PR / sygnał wifi
3. Włączyc wylączyc
4. Tryb
5. Temperatura
6. Regulator czasowy



- **On** : Po włączeniu urządzenia naciśnij klawisz wyłączenia. W górnej części ekranu wyświetlana jest temperatura otoczenia. Grzejnik jest domyślnie włączony przy najniższej mocy.
- **Tryb** : Naciśnij przycisk trybu, aby wybrać pomiędzy niską a wysoką temperaturą.
- **Temperatura** : Naciśnij przycisk temperatury, możesz wybrać temperaturę od 5 °C do 40 °C. Temperatura wewnętrzna jest wyświetlana przy każdym włączeniu urządzenia. Temperaturę można ustawić za pomocą urządzenia w trybie gotowości lub w trybie ogrzewania. Gdy temperatura otoczenia osiągnie ustawioną temperaturę, moc wysokiej temperatury zatrzymuje się, a moc niskiej temperatury nadal działa. Gdy temperatura otoczenia jest o dwa stopnie wyższa od ustawionej temperatury, zarówno wysoka, jak i niska moc przestaną działać. Grzałka włączy się ponownie, gdy temperatura spadnie o 2 stopnie w stosunku do ustawionej temperatury.
- **Timer** : Przycisk timera może być używany do włączania i wyłączania urządzenia w żądanym czasie, w odstępach czasowych od 1 do 24 godzin.

ZDALNE STEROWANIE

1. Przycisk zasilania
2. Tryb
3. Temperatura
4. Regulator czasowy
5. Zabezpieczenie przed dziećmi



Przyciski na ekranie dotykowym znajdujące się na produkcie odpowiadają funkcjom pilota. Funkcję blokady rodzicielskiej można znaleźć tylko na pilocie:

- **Zabezpieczenie przed dziećmi** : Naciśnij przycisk kłódki przez 3 sekundy, grzejnik zablokuje się i nie będzie można go włączyć. Po ponownym naciśnięciu przycisku blokady rodzicielskiej przez 3 sekundy nagrzewnica zostaje odblokowana.

POŁĄCZENIE APLIKACJI

Aplikacja CREATE HOME jest dostępna na Androida i IOS (wyszukaj ją w Google Play lub App Store lub zeskanuj kod QR poniżej). W zależności od dostawcy pobieranie aplikacji może wiązać się z pewnymi kosztami.

To urządzenie umożliwia obsługę urządzenia za pośrednictwem sieci domowej. Warunkiem jest stałe połączenie Wi-Fi z routerem i bezpłatna aplikacja CREATE HOME.



Zalecamy odłączenie urządzenia od zasilania, gdy jesteś poza domem, aby uniknąć niezamierzonego zapłonu podczas Twojej nieobecności.



iPhone OS



Android OS

- Zainstaluj aplikację CREATE HOME i utwórz konto użytkownika.
- Wybierz strefę czasową i kliknij, aby uzyskać kod weryfikacyjny.
- Wprowadź kod weryfikacyjny otrzymany do weryfikacji.
- Ustaw hasło logowania i zaloguj się do aplikacji.
- Kliknij „Dodaj urządzenie” (+), a następnie kategorię odpowiadającą wieszakowi na ręczniki (grzejnikowi).
- Na wieszaku na ręczniki naciśnij klawisz temperatura  przez około 5 sekund. Kontrolka połączenia Wi-Fi  zacznie szybko migać.
- Kliknij „Potwierdź”, podczas gdy kontrolka urządzenia zacznie szybko migać.
- Wprowadź hasło do swojej sieci Wi-Fi i potwierdź.
- Podczas łączenia upewnij się, że router, telefon komórkowy i urządzenie są jak najbliżej. Po twój wieszak na ręczniki zostanie pomysłnie dodany do aplikacji CREATE HOME.

CZYSZCZENIE

- Przed czyszczeniem urządzenia poczekaj, aż ostygnie i odłącz je od zasilania.
- Nie używaj produktów ściernych ani rozpuszczalników. Wyczyść produkt miękką wilgotną ściereczką.
- Konieczne jest regularne usuwanie pyłu z powierzchni.
- Nie wolno myć urządzenia ani umieszczać go pod wodą.
- Jeśli nie zamierzasz używać grzejnika przez długi czas, wyczyść powierzchnię i schowaj ją w walizce.
- Powinien być umieszczony w suchym i wentylowanym pomieszczeniu. Unikaj wysokiej wilgotności i wstrząsów w urządzeniu.



Zgodnie z dyrektywami: 2012/19 / UE i 2015/863 / UE w sprawie ograniczenia stosowania niebezpiecznych substancji w sprzęcie elektrycznym i elektronicznym, a także ich usuwania. Symbol z przekreślonym pojemnikiem na śmieci pokazany na opakowaniu oznacza, że produkt pod koniec okresu użytkowania będzie zbierany jako osobny odpad. Dlatego każdy produkt, który osiągnął koniec okresu użytkowania, musi zostać dostarczony do wyspecjalizowanych centrów usuwania odpadów w celu selektywnej zbiórki zużytego sprzętu elektrycznego i elektronicznego lub zwrócony do sprzedawcy przy zakupie podobnego nowego sprzętu, w jednym dla jednej bazy. Właściwa selektywna zbiórka w celu późniejszego uruchomienia sprzętu przeznaczonego do recyklingu, obróbki i utylizacji w sposób przyjazny dla środowiska pomaga zapobiegać potencjalnym negatywnym skutkom dla środowiska i zdrowia oraz optymalizuje recykling i ponowne użycie elementy składające się na urządzenie. . Niewłaściwe usunięcie produktu przez użytkownika oznacza nałożenie sankcji administracyjnych zgodnie z prawem.

CREATE