

DREMEL®

GLUE GUN SERIES



910

920

930

940

GB	Original instructions	5	CZ	Překlad originálních pokynů	41
D	Bedienungsanleitung	7	PL	Tłumaczenie oryginalnej instrukcji	43
F	Traduction de la notice originale	10	BG	Превод на оригиналните инструкции	46
I	Traduzione delle istruzioni originali	13	H	Az eredeti előírások fordítása	49
NL	Vertaling van de originele gebruiksaanwijzing	16	RO	Traducere a instruiiunilor originale	52
DK	Betjeningsvejledning	19	RUS	Перевод оригинальных инструкций	55
S	Översättning av originalinstruktioner	21	EST	Algsete juhiste tõlge	59
N	Översettelse av originalinstruksjonene	24	LT	Originalių instrukcijų vertimas	61
FIN	Käännös alkuperäisistä ohjeista	27	SLO	Prevod originalnih navodil	64
E	Traducción de las instrucciones originales	29	LV	Originālās lietošanas pamācības tulkojums	67
P	Tradução das instruções originais	32	HR	Prijevod originalnih uputa	69
GR	Μετάφραση των πρωτοτύπων οδηγιών	35	SRB	Превод Оригиналнoг Упутства	72
TR	Orjinal yönergelerin çevirisi	38	SK	Překlad pôvodných pokynov	75

Dremel European Sales Office
The Netherlands

1a 910/920

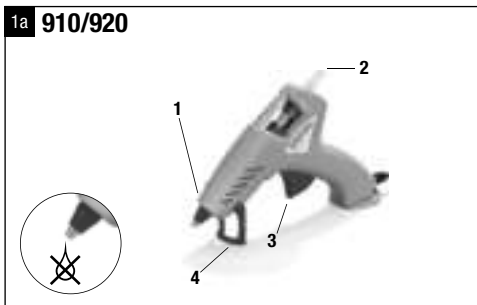

1b 930

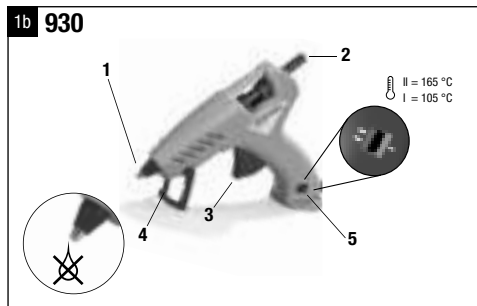

1c 940

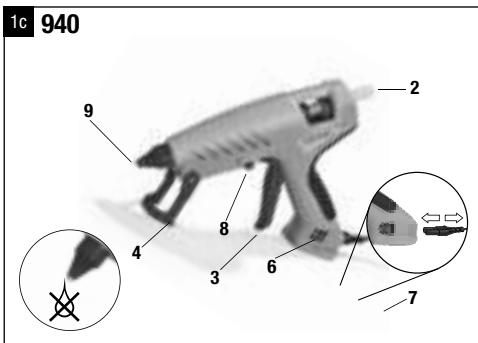

(GB)

CE DECLARATION OF CONFORMITY We declare under our sole responsibility that this product is in conformity with the following standards or standardized documents: EN 60 335, EN 61 000-3, EN 55 014, in accordance with the provisions of the directives 2006/95/EC, 2004/108/EC.

Technical file at: SKIL Europe BV (PT-SEU/PJE), 4825 BD Breda, NL.

(D)

CE KONFORMITÄTSEKHLÄRUNG Wir erklären in alleiniger Verantwortung, daß dieses Produkt mit den folgenden Normen oder normativen Dokumenten übereinstimmt: EN 60 335, EN 61 000-3, EN 55 014, gemäß den Bestimmungen der Richtlinien 2006/95/EG, 2004/108/EG.

Technische Unterlagen bei: SKIL Europe BV (PT-SEU/PJE), 4825 BD Breda, NL.

(F)

CE DÉCLARATION DE CONFORMITÉ Nous déclarons sous notre propre responsabilité que ce produit est en conformité avec les normes ou documents normalisés suivants: EN 60 335, EN 61 000-3, EN 55 014, conforme aux réglementations 2006/95/CE, 2004/108/CE.

Dossier technique auprès de: SKIL Europe BV (PT-SEU/PJE), 4825 BD Breda, NL.

(I)

CE DICHIARAZIONE DI CONFORMITÀ Dichiaro, assumendo la piena responsabilità di tale dichiarazione, che il prodotto è conforme alle seguenti normative e ai relativi documenti: EN 60 335, EN 61 000-3, EN 55 014 in base alle prescrizioni delle direttive 2006/95/EG, 2004/108/EG.

Fascicolo tecnico presso: SKIL Europe BV (PT-SEU/PJE), 4825 BD Breda, NL.

(NL)

CE CONFORMITETSVERKLARING Wij verklaren, dat dit product voldoet aan de volgende normen of normatieve documenten: EN 60 335, EN 61 000-3, EN 55 014, overeenkomstig de bepalingen van de richtlijnen 2006/95/EG, 2004/108/EG.

Technisch dossier bij: SKIL Europe BV (PT-SEU/PJE), 4825 BD Breda, NL.

(DK)

CE KONFORMITETSEKHLÄRUNG Vi erklærer under almindeligt ansvar, at dette produkt er i overensstemmelse med følgende normer eller normative dokumenter: EN 60 335, EN 61 000-3, EN 55 014, i henhold til bestemmelserne i direktiverne 2006/95/EF, 2004/108/EF.

Teknisk dossier hos: SKIL Europe BV (PT-SEU/PJE), 4825 BD Breda, NL.

(S)

CE KONFORMITETSFÖRKLÄRING Vi intygar och ansvarar för, att denna produkt överensstämmer med följande norm och dokument: EN 60 335, EN 61 000-3, EN 55 014, enl. bestämmelser och riktlinjerna 2006/95/EG, 2004/108/EG.

Teknisk tillverkningsdokumentation finns hos: SKIL Europe BV (PT-SEU/PJE), 4825 BD Breda, NL.

(N)

CE SAMSVARSEKHLÄRUNG Vi erklærer at det er under vårt ansvar at dette produkt er i samsvar med følgende standarder eller standard- dokumenter: EN 60 335, EN 61 000-3, EN 55 014, i samsvar med reguleringer 2006/95/EF, 2004/108/EF.

Tekniske underlag hos: SKIL Europe BV (PT-SEU/PJE), 4825 BD Breda, NL.

(FIN)

CE TODISTUS STANDARDINMUKAISUUDESTA Todistamme täten ja vastaamme yksin siitä, että tämä tuote on alluueteltujen standardien ja standardoimisasiakirjojen vaatimusten mukainen EN 60 335, EN 61 000-3, EN 55 014, seuraavien sääntöjen mukaisesti 2006/95/EY, 2004/108/EY.

Tekninen tiedosto kohdasta: SKIL Europe BV (PT-SEU/PJE), 4825 BD Breda, NL.

(E)

CE DECLARACION DE CONFORMIDAD Declaramos bajo nuestra sola responsabilidad que este producto está en conformidad con las normas o documentos normalizados siguientes: EN 60 335, EN 61 000-3, EN 55 014, de acuerdo con las regulaciones 2006/95/CE, 2004/108/CE.

Expediente técnico en: SKIL Europe BV (PT-SEU/PJE), 4825 BD Breda, NL.

(P)

CE DECLARAÇÃO DE CONFORMIDADE Declaramos sob nossa exclusiva responsabilidade que este produto cumpre as seguintes normas ou documentos normativos: EN 60 335, EN 61 000-3, EN 55 014, conforme as disposições das directivas 2006/95/CE, 2004/108/CE.

Processo técnico em: SKIL Europe BV (PT-SEU/PJE), 4825 BD Breda, NL.

(GR)

CE ΔΗΛΩΣΗ ΣΥΜΒΑΤΟΤΗΤΑΣ Δηλώνουμε υπευθύνως ότι η προϊόν αυτό είναι κατασκευασμένο σύμφωνα με τους εώς κανονισμούς ή κατασκευαστικές συστάσεις: EN 60 335, EN 61 000-3, EN 55 014, κατά τις διατάξεις των κανονισμών της Κοινής Αγοράς 2006/95/EK, 2004/108/EK.

Τεχνικός φάκελος από: SKIL Europe BV (PT-SEU/PJE), 4825 BD Breda, NL.

(TR)

CE STANDARDIZASYON BEYANI Yeğane sorumlu olarak, bu ürünün aşağıdaki standartlara veya standart belgelerine uygun olduğunu beyan ederiz: EN 60 335, EN 61 000-3, EN 55 014, yönetmeliği hükümleri uyarınca 2006/95/EG, 2004/108/EG.

Teknik belgelerin bulunduğu merkez: SKIL Europe BV (PT-SEU/PJE), 4825 BD Breda, NL.

(CZ)

CE STRVZUJÍCÍ PROHLÁŠENÍ Potvrzujeme na odpovědnost, že tento výrobek odpovídá následujícím normám nebo normativním podkladům: EN 60 335, EN 61 000-3, EN 55 014, podle ustanovení směrnice 2006/95/ES, 2004/108/ES.

Technická dokumentace u: SKIL Europe BV (PT-SEU/PJE), 4825 BD Breda, NL.



OŚWIADCZENIE ZGODNOŚCI CE Niniejszym oświadczamy ponosząc osobistą odpowiedzialność, że produkt wykonany jest zgodnie z następującymi normami i dokumentami normalizującymi: EN 60 335, EN 61 000-3, EN 55 014, z godnie z wytycznymi 2006/95/EU, 2004/108/EU.
Dokumentacja techniczna: SKIL Europe BV (PT-SEU/PJE), 4825 BD Breda, NL.



CE ДЕКЛАРАЦИЯ ЗА СЪОТВЕТСТВИЕ

Декларираме на изцяло наша отговорност, че това изделие е съобразено със следните стандарти или стандартизирани документи: EN 60 335, EN 61 000-3, EN 55 014, в съответствие с нормативната уредба на 2006/95/EG, 2004/108/EG.

Подробни технически описания при: SKIL Europe BV (PT-SEU/PJE), 4825 BD Breda, NL.



CE MINŐSÉGI TANUSÍTVÁNY Teljes felelősségünk tudatában kijelentjük, hogy jelen termék a következő szabványoknak vagy kötelező hatósági előírásoknak megfelel: EN 60 335, EN 61 000-3, EN 55 014, a 2006/95/EK, 2004/108/EK.

A műszaki dokumentáció a következő helyen található: SKIL Europe BV (PT-SEU/PJE), 4825 BD Breda, NL.



DECLARAȚIE DE CONFORMITATE CE Declarăm pe proprie răspundere că acest product este conform cu următoarele standarde sau documente standardizate: EN 60 335, EN 61 000-3, EN 55 014, în conformitate cu regulile 2006/95/EC, 2004/108/CE.

Documentație tehnică la: SKIL Europe BV (PT-SEU/PJE), 4825 BD Breda, NL.



ЗАЯВЛЕНИЕ О СООТВЕТСТВИИ Мы с полной ответственностью заявляем, что это изделие соответствует следующим стандартам или стандартизованным документам: EN 60 335, EN 61 000-3, EN 55 014, в соответствии с инструкциями 2006/95/EC, 2004/108/EC.

Техническая документация у: SKIL Europe BV (PT-SEU/PJE), 4825 BD Breda, NL.



CE VASTAVUSDEKLARATSIOON Kinnitame ainuvastutajana, et see toode vastab järgmistele standarditele või normdokumentidele: EN 60 335, EN 61 000-3, EN 55 014 vastavalt direktiivide 2006/95/EÜ, 2004/108/EÜ.

Tehniline toimik saadaval aadressil: SKIL Europe BV (PT-SEU/PJE), 4825 BD Breda, NL.



CE ATITIKTIES DEKLARACIJA Mes atsakingai pareiškiame, kad šis gaminys atitinka tokius standartus ir normatyvinius dokumentus: EN 60 335, EN 61 000-3, EN 55 014 pagal reglamentų 2006/95/EB, 2004/108/EB.
Tehninė byla laikoma: SKIL Europe BV (PT-SEU/PJE), 4825 BD Breda, NL.



IZJAVA O USTREZNOSTI CE Odgovorno izjavljamo, da je ta izdelek v skladu z naslednjimi standardi ali standardnimi dokumenti: EN 60 335, EN 61 000-3, EN 55 014, v skladu s predpisi navodil 2006/95/ES, 2004/108/ES.

Tehnična dokumentacija se nahaja pri: SKIL Europe BV (PT-SEU/PJE), 4825 BD Breda, NL.



CE DEKLARĀCIJA PAR ATBILSTĪBU STANDARTIEM Mēs ar pilnu atbildību paziņojam, ka šis izstrādājums atbilst standartiem vai standartizācijas dokumentiem EN 60 335, EN 61 000-3, EN 55 014, un ir saskaņā ar direktīvām 2006/95/ES, 2004/108/ES.

Tehniškā lieta no: SKIL Europe BV (PT-SEU/PJE), 4825 BD Breda, NL.



CE IZJAVA O USKLA ĐENOSTI Izjavljamo uz punu odgovornost da je ovaj proizvod usklađen sa slijedećim normama i normativnim dokumentima: EN 60 335, EN 61 000-3, EN 55 014, prema odredbama smjernica 2006/95/EG, 2004/108/EG.

Tehnička dokumentacija se može dobiti kod: SKIL Europe BV (PT-SEU/PJE), 4825 BD Breda, NL.



CE IZJAVA O USKLAĐENOSTI Pod punom odgovornošću izjavljujemo da je ovaj proizvod usklađen sa sledećim standardima ili standardizovanim dokumentima: EN 60 335, EN 61 000-3, EN 55 014, u skladu sa odredbama smernica 2006/95/EG, 2004/108/EG.

Tehnička dokumentacija kod: SKIL Europe BV (PT-SEU/PJE), 4825 BD Breda, NL.



CE PREHLÁSENIE O ZHODE Vyhľadne na našu vlastnú zodpovednosť prehlasujeme, že tento výrobok zodpovedá nasledujúcim normám alebo normovaným dokumentom: EN 60 335, EN 61 000-3, EN 55 014, v súlade s predpismi 2006/95/EG, 2004/108/EG.

Súborny technickej dokumentácie sa nachádzajú na adrese: SKIL Europe BV (PT-SEU/PJE), 4825 BD Breda, NL.



Skil Europe B.V. A. v. d. Kloot



GENERAL SAFETY INSTRUCTIONS

WORKING SAFELY WITH THIS UNIT IS POSSIBLE ONLY WHEN THE OPERATING AND SAFETY INFORMATION ARE READ COMPLETELY AND THE INSTRUCTIONS CONTAINED THEREIN ARE STRICTLY FOLLOWED.

- If the cable is damaged or cut through while working, do not touch the cable but immediately pull the mains plug. Never use the unit with a damaged cable.
- If the supply cord is damaged, it must be replaced by the manufacturer, its service agent or similarly qualified persons in order to avoid a hazard.
- The unit must not be damp and must also not be operated in damp surroundings.
- For indoor use only.
- Connect units that are used outdoors by means of a fault current protection switch (FI) with a maximum triggering current of 30 mA. Use only an extension cable that is approved for outdoor use.
- Always direct the cable to the rear away from the unit.
- For pauses in the work of more than 30 minutes, pull the mains plug.
- This appliance is not intended for use by persons (including children) with reduced physical sensory or mental capabilities, or lack of experience and knowledge, unless they have been given supervision or instruction concerning use of the appliance by a person responsible for their safety.
- Children should be supervised to ensure that they do not play with the appliance.
- Dremel is able to ensure flawless functioning of the unit only if the original accessories intended for it are used.
- **Do not work materials containing asbestos** (asbestos is considered carcinogenic).
- **Take protective measures when during work dust can develop that is harmful to one's health, combustible or explosive** (some dusts are considered carcinogenic); wear a dust mask and work with dust/ chip extraction when connectable.
- Do not change nozzles while glue gun is in "on" position, plugged in, or warm to the touch.

Before changing nozzles, make sure glue gun is cool to the touch, unplugged, and the switch is in the "off" position.

GB

ENVIRONMENT

DISPOSAL

The unit, accessories and packaging should be sorted for environment-friendly recycling.

ONLY FOR EUROPEAN COUNTRIES



Do not dispose of power tools into household waste! According to the European Guideline 2002/96/EC for Waste Electrical and Electronic Equipment and its implementation into national right, power tools that are no longer usable must be collected separately and disposed of in an environmentally correct manner.

SPECIFICATIONS

GENERAL SPECIFICATIONS

Description:	Dremel Glue Gun			
Model number	910	920	930	940
Glue temperature				
• low (LO)	-	105°C	105°C	-
• high (HI)	165°C	-	165°C	195°C
Glue stick Ø	7 mm	7 mm	7 mm	11/12mm
Protection Class	Ⓜ/II	Ⓜ/II	Ⓜ/II	Ⓜ/II

EXTENSION CORDS

Use completely unrolled and safe extension cords with a capacity of at least 5 Amps.

ASSEMBLY

GENERAL

The glue gun is intended for the quick gluing of clean, dry and grease-free materials with glue heated to its melting point.

PICTURE 1a/1b

1. Nozzle
2. Glue stick
3. Feed trigger
4. Stand
5. Temperature switch

PICTURE 1c

6. On/off switch with indicator light
7. Detachable cord
8. Stand release button
9. Exchangeable nozzle

USE

SWITCHING ON/OFF

SWITCHING ON:

Plug Dremel Glue Gun into a standard 230 V electrical outlet.

Models 910, 920 and 930:

- Once the glue gun is plugged in, it is on and heating.

Dual Temperature Glue Gun Model 930:

- Adjust switch (5) to low or high temperature setting to turn the Glue Gun on. Consult with glue stick package to determine appropriate temperature.

Model 940:

- Connect the power cord to the glue gun.
- Switch the glue gun on with the main switch. Indicator light (6) will let you know the glue gun is on and heating.

SWITCHING OFF:

- Pull the mains plug (models 910, 920 and 930).
- Switch the unit ON/OFF with switch (6; model 940). Pull the mains plug.

Allow the unit to cool completely before storing. The hot nozzle can cause damage.

GETTING STARTED

PREPARATIONS FOR GLUING

The surfaces to be glued must be clean, dry and free of grease. Roughen smooth surfaces before gluing. **DO NOT USE INFLAMMABLE SOLVENTS FOR CLEANING!** The ambient temperature and the work piece to be glued must not be colder than +5 °C or warmer than +50 °C. Warm rapidly cooling materials (e.g., steel) for better adhesion.

GLUING

DANGER OF BURNING! The glue and the nozzle tip (1) become very hot. Do not allow the nozzle tip or hot glue to come into contact with persons or animals. If hot glue touches the skin, immediately hold the spot for some minutes under a stream of cold water. Do not try to remove the glue from the skin.

Models 910, 920 and 930:

- Allow glue gun to reach operating temperature before using (± 5 mins). Insert the glue stick (2). Press the feed trigger (3).

Model 940:

- Once the cord is detached, the glue gun remains operable for 5mins, before it needs to heat up.





NOTE: For your first use, you may need to load up to two full glue sticks before glue begins to flow.

- Squeeze trigger (3) to apply glue onto desired surface.
- Apply parts together.
- Allow glue to cool before handling object or surface.

TIP: Dremel also supplies glitter and colour sticks for decorative purposes. These sticks have been specially developed for creative projects and low temperature (105 °C).

The colour sticks can also be used for sealing decorations. To be able to quickly change colours, it is recommended to cut the sticks into 3 cm pieces before inserting into the Glue Gun.

GLUESTICKS

		Model			
		910	920	930	940
					
Glue		✓	-	✓	-
GG01	Multipurpose glue, 7mm	✓	-	✓	-
GG02	Multipurpose glue, 7mm	-	✓	✓	-
GG03	Woodglue, 7mm	✓	-	✓	-
GG04	Glitter glue, 7mm	-	✓	✓	-
GG05	Colour glue, 7mm	-	✓	✓	-
GG11	Multipurpose glue, 11mm	-	-	-	✓
GG13	Woodglue, 11mm	-	-	-	✓



DRIP-CONTROL FUNCTION

When heated up, the glue gun has a drip-control function. This prevents the glue from dripping when the glue gun is at operating temperature.

NOTES: During heating-up the glue gun may release a few drops of glue.

Do not use glitter or colour sticks at high temperature. The drip-control function will not work properly.

Model 940: EXCHANGE NOZZLE

- Use a spanner and turn the nozzle from the housing.
- Mount a new nozzle on the housing.

CHANGING GLUE STICKS

Do not attempt to remove the unused portion of the glue stick from your glue gun. If you need to switch glue stick formulas, empty the melting chamber by squeezing the trigger and insert new formula.

STAND / KICK STAND

When glue gun is hot, do not lay on its side. Always use stand.

- Push stand (4) into "down" position when temporarily not in use (models 910, 920 and 930).
- Push the stand release button (8) to release the stand (model 940).

When re-using or storing, push stand back into "up" position.

MAINTENANCE

CLEANING

BEFORE ANY WORK ON THE UNIT ITSELF, PULL THE MAINS PLUG.

Always keep the unit clean so that it functions properly and accurately.

SERVICE AND WARRANTY

This DREMEL product is guaranteed in accordance with statutory/country specific regulations; damage due to normal wear and tear, overload or improper handling will be excluded from the guarantee.

If the unit should fail despite the care taken in manufacturing and testing, send it *undismantled* together with proof of purchase to your dealer.

CONTACT DREMEL

For more information on the Dremel assortment, support and hotline, go to www.dremel.com

Dremel Europe, P.O. Box 3267, 4800 DG Breda, The Netherlands

ALLGEMEINE SICHERHEITSANLEITUNGEN

D

GEFÄHRLOSES ARBEITEN MIT DEM GERÄT IST NUR MÖGLICH, WENN SIE DIE BEDIENUNGSANLEITUNG UND DIE SICHERHEITSHINWEISE VOLLSTÄNDIG LESEN UND DIE DARIN ENTHALTENEN ANWEISUNGEN STRIKT BEFOLGEN.

- Wird bei der Arbeit das Netzkabel beschädigt oder durchtrennt, Kabel nicht berühren und sofort den Netzstecker ziehen. Gerät niemals mit beschädigtem Kabel benutzen.
- Ein beschädigtes Netzkabel muss vom Hersteller, seinem Kundendienstpartner oder ähnlich qualifizierten Personen ausgetauscht werden, um Gefährdungen zu vermeiden.
- Das Gerät darf nicht feucht sein und auch nicht in feuchter Umgebung betrieben werden.
- Nur für die Verwendung in geschlossenen Räumen.
- Kabel immer nach hinten vom Gerät wegführen.
- Bei Arbeitspausen von mehr als 30 Minuten Netzstecker ziehen.
- Dieses Gerät darf nur dann von Personen (einschließlich Kindern) mit eingeschränkten körperlichen, sensorischen oder geistigen Fähigkeiten bzw. mangelnder Erfahrung und Kenntnissen benutzt werden, wenn diese von einer für ihre Gesundheit verantwortlichen Person im Gebrauch des Geräts beaufsichtigt oder angeleitet werden.
- Kinder sind zu beaufsichtigen, damit sie nicht mit dem Gerät spielen können.
- Dremel kann nur dann eine einwandfreie Funktion des Gerätes zusichern, wenn das für dieses Gerät vorgesehene Original-Zubehör verwendet wird.
- **Bearbeiten Sie kein asbesthaltiges Material** (Asbest gilt als krebserregend).

- **Treffen Sie Schutzmaßnahmen, wenn beim Arbeiten gesundheitsschädliche, brennbare oder explosive Stäube entstehen können** (manche Stäube gelten als krebserregend); tragen Sie eine Staubschutzmaske und verwenden Sie, wenn anschließbar, eine Staub-/Späneabsaugung.
- Düsen nicht auswechseln, wenn die Klebepistole eingeschaltet oder am Netz angeschlossen ist oder sich warm anfühlt. Vor dem Auswechseln der Düsen sicherstellen, dass sich die Klebepistole kühl anfühlt, nicht am Netz angeschlossen ist und der Schalter sich in der Position „Aus“ befindet.
- Geräte, die im Freien verwendet werden, über einen Fehlerstrom(FI)-Schutzschalter mit maximal 30 mA Auslösestrom anschließen. Nur ein für den Außenbereich zugelassenes Verlängerungskabel verwenden.
- Lassen Sie die Klebepistole nach dem Gebrauch und vor der Aufbewahrung ganz abkühlen.

UMGEBUNG

ENTSORGUNG

Elektrowerkzeuge, Zubehör und Verpackungen sollen einer umweltgerechten Wiederverwertung zugeführt werden.

NUR FÜR EUROPÄISCHE LÄNDER



Werfen Sie Elektrowerkzeuge nicht in den Hausmüll! Gemäß der Europäischen Richtlinie 2002/96/EG über Elektro- und Elektronik-Altgeräte und ihrer Umsetzung in nationales Recht müssen nicht mehr gebrauchsfähige Elektrowerkzeuge

getrennt gesammelt und einer umweltgerechten Wiederverwertung zugeführt werden.

Spezifikationen

ALLGEMEINE SPEZIFIKATIONEN

Beschreibung: **Dremel Heißklebepistole**

Modellnummer 910 920 930 940

Klebstofftemperatur

- niedrig (LO) - 105°C 105°C -
- hoch (HI) 165°C - 165°C 195°C

Klebestick Ø 7 mm 7 mm 7 mm 11/12mm

Schutzklasse /II /II /II /II

VERLÄNGERUNGSKABEL

Verwenden Sie vollständig ausgerollte und sichere Verlängerungskabel mit mindestens 5 Amp.

MONTAGE

ALLGEMEIN

Die Klebepistole verwendet einen auf seinen Schmelzpunkt erwärmten Klebstoff und eignet sich für das schnelle Kleben von sauberen, trockenen und fettfreien Materialien.

ABBILDUNG 1a/1b

1. Düse
2. Klebestick
3. Abzugshebel
4. Ständer
5. Temperaturschalter

ABBILDUNG 1c

6. Ein/Aus-Schalter mit Kontrollleuchte
7. Abnehmbares Anschlusskabel
8. Ständerentriegelung
9. Wechseldüse

VERWENDUNG

EIN-AUS-SCHALTEN

EINSCHALTEN:

Stecken Sie den Stecker der Dremel Heißklebepistole in eine normale 230-V-Steckdose.

Modelle 910, 920 und 930:

- Nachdem der Stecker der Heißklebepistole eingesteckt ist, ist diese in Betrieb und die Heizphase beginnt.

Klebepistole mit zwei Temperaturstufen, Modell 930:

- Zum Einschalten der Klebepistole Schalter (5) auf niedrige oder hohe Temperatur einstellen. Geeignete Temperatureinstellung der Klebestick-Verpackung entnehmen.

Modell 940:

- Stromkabel an der Klebepistole anschließen.
- Klebepistole mit dem Hauptschalter einschalten. Die Kontrollleuchte (6) zeigt an, wenn die Klebepistole eingeschaltet ist und den Klebstoff erwärmt.

AUSSCHALTEN:

- Netzstecker ziehen (Modelle 910, 920 und 930).
- EIN/AUS-Schalter (6; Modell 940) betätigen. Netzstecker ziehen.

Gerät vor dem Verstauen vollständig abkühlen lassen. Eine heiße Düse kann Schäden verursachen.

ERSTE SCHRITTE

KLEBEVORBEREITUNG

Die Klebestellen müssen sauber, trocken und fettfrei sein. Glatte Oberflächen vor dem Kleben aufräumen. KEINE BRENNBAREN LÖSUNGSMITTEL ZUM REINIGEN VERWENDEN! Die Umgebungstemperatur und die zu klebenden Werkstücke dürfen nicht kälter als +5 °C und nicht wärmer als +50 °C sein. Schnell abkühlende Materialien (z.B. Stahl) zur besseren Klebehftung anwärmen.

KLEBEN

VERBRENNUNGSGEFAHR! Der Kleber sowie die Düsen Spitze (1) werden sehr heiß. Heißen Klebstoff nicht auf Personen oder Tiere gelangen lassen. Wenn heißer Klebstoff die Haut berührt, sofort die Stelle einige Minuten unter einen kalten Wasserstrahl halten. Nicht versuchen, den Klebstoff von der Haut zu entfernen.

Modelle 910, 920 und 930:

- Klebepistole vor dem Einsatz Betriebstemperatur erreichen lassen (±5 Min.). Schmelzkleber (2) einführen. Vorschubtaste (3) drücken.

Modell 940:

- Nach Entfernen des Stromkabels bleibt die Klebepistole 5 Minuten einsatzbereit, bevor sie erneut erwärmt werden muss.





HINWEIS: Bei der ersten Verwendung müssen Sie eventuell zwei komplette Klebesticks laden, bevor der Klebstoff zu fließen beginnt.

- Hebel (3) drücken, um den Klebstoff auf die gewünschte Fläche aufzutragen.
- Fügen Sie die Teile zusammen.
- Lassen Sie den Klebstoff vor der weiteren Handhabung des Werkstücks oder der Oberfläche abkühlen.

TIP: Dremel bietet auch Glanz- und Farbsticks zu Dekorationszwecken. Diese wurden speziell für den kreativen Einsatz bei niedriger Temperatur (105 °C) entwickelt.

Die Farbsticks eignen sich auch für dekorative Abdichtungen. Um die Farben schnell wechseln zu können, wird empfohlen, die Sticks vor dem Einführen in die Heißklebepistole in Stücke von 3 cm Länge zu schneiden.

KLEBESTICKS

Klebstoff	Modell	910 920 930 940			
		 105°C	 125°C	 150°C	 180°C
GG01	Vielzweckkleber, 7 mm	✓	-	✓	-
GG02	Vielzweckkleber, 7 mm	-	✓	✓	-
GG03	Holzkleber, 7 mm	✓	-	✓	-
GG04	Glanzkleber, 7 mm	-	✓	✓	-
GG05	Farbkleber, 7 mm	-	✓	✓	-
GG11	Vielzweckkleber, 11 mm	-	-	-	✓
GG13	Holzkleber, 11 mm	-	-	-	✓



DRIP-CONTROL-FUNKTION

Bei Erreichen der Betriebstemperatur verhindert die Drip-Control-Funktion der Klebepistole das Tropfen des Klebers.

HINWEISE: Beim Erwärmen der Klebepistole können mitunter einige Tropfen Klebstoff entweichen. Glanz- und Farbsticks dürfen nicht bei hohen Temperaturen verwendet werden, weil dies die ordnungsgemäße Funktion des Drip-Control-Systems beeinträchtigen würde.

Modell 940: AUSWECHSELN DER DÜSE

- Düse mithilfe eines Schraubenschlüssels aus dem Gehäuse drehen.
- Neue Düse am Gehäuse anbringen.

WECHSEL DER KLEBESTICKS

Versuchen Sie nicht, den verbliebenen Rest des Klebesticks aus der Klebepistole zu entfernen. Falls Sie andersartige Klebesticks verwenden wollen, leeren Sie die Schmelzkammer durch Drücken des Abzugs und schieben Sie die neuen Klebesticks ein.

STÄNDER

Legen Sie die aufgeheizte Heißklebepistole nicht auf die Seite. Verwenden Sie stets den Ständer.

- Drücken Sie den Ständer (4) in die „untere“ Position, wenn er zeitweise nicht verwendet wird (Modelle 910, 920 und 930).
- Ständerentriegelung (8) drücken, um den Ständer auszuklappen (Modell 940).

Zur erneuten Verwendung oder zur Aufbewahrung drücken Sie den Ständer zurück in die „obere“ Position.

WARTUNG**REINIGUNG**

VOR ALLEN ARBEITEN AM GERÄT NETZSTECKER ZIEHEN.

Gerät stets sauber halten, um gut und sicher zu arbeiten.

SERVICE UND GEWÄHRLEISTUNG

Die Garantie für dieses DREMEL Produkt entspricht den länderspezifischen Vorschriften. Schäden durch normale Abnutzung und Verschleiß sowie Überlastung oder unsachgemäße Behandlung sind von der Garantie ausgeschlossen. Sollte das Gerät trotz aller Sorgfalt bei der Herstellung und Prüfung Mängel aufweisen, senden Sie es *nicht zerlegt* zusammen mit dem Kaufnachweis an Ihren Händler.

DREMEL KONTAKTINFORMATIONEN

Weitere Informationen über Dremel finden Sie unter www.dremel.com

Dremel Europe, P.O. Box 3267, NL-4800 DG Breda, Die Niederlande

CONSIGNES GENERALES DE SECURITE

POUR TRAVAILLER SANS RISQUE AVEC CET APPAREIL, LIRE INTÉGRALEMENT AU PRÉALABLE LES INSTRUCTIONS DE SERVICE ET LES REMARQUES CONCERNANT LA SÉCURITÉ. RESPECTER SCRUPULEUSEMENT LES INDICATIONS ET LES CONSIGNES QUI Y SONT DONNÉES.

- Si le cordon d'alimentation électrique est endommagé ou rompu pendant le travail, ne pas y toucher. Extraire immédiatement la fiche du cordon d'alimentation hors de la prise électrique. Ne jamais utiliser un appareil dont le cordon d'alimentation est endommagé.
- Si le cordon d'alimentation est endommagé, il doit être remplacé par le fabricant, son prestataire de service ou toute autre personne qualifiée pour éviter tout accident.
- Ne pas exposer l'appareil à l'humidité ni le faire fonctionner lorsqu'il est humide ou dans un environnement humide.
- Utilisation en intérieur uniquement.
- Les outillages mis en oeuvre en extérieur doivent être raccordés au secteur par l'intermédiaire d'un disjoncteur à courant de défaut (FI) caractérisé par un courant de déclenchement de 30 mA max. Utiliser toujours un prolongateur électrique homologué pour les utilisations en extérieur.
- Toujours ramener les câbles à l'arrière de l'appareil.
- Pendant les arrêts de travail de plus de 30 minutes, extraire la fiche du cordon d'alimentation hors de la prise électrique.
- Cet appareil ne doit pas être utilisé par des personnes (y compris les enfants) aux capacités physiques ou sensorielles réduites, peu expérimentées ou ne disposant pas des connaissances nécessaires, sauf sous la surveillance, ou après avoir reçu des instructions concernant l'utilisation de l'appareil, d'une personne responsable de leur sécurité.
- Tenez les enfants à l'écart de l'appareil.
- Dremel ne peut garantir un fonctionnement impeccable que si les accessoires Bosch d'origine prévus pour cet appareil sont utilisés.
- **Ne pas travailler de matériaux contenant de l'amiante** (l'amiante est considérée comme étant cancérigène).

- **Prenez des mesures de sécurité, lorsque des poussières nuisibles à la santé, inflammables ou explosives peuvent être générées lors du travail** (certaines poussières sont considérées comme étant cancérigènes); portez un masque anti-poussières et utilisez un dispositif d'aspiration de poussières/de copeaux s'il est possible de raccorder un tel dispositif.
- Ne changez pas les buses tant que le pistolet à colle est en position "marche", branché ou chaud au toucher. Avant de changer deux buses, vérifiez que le pistolet à colle est froid au toucher, débranché et que l'interrupteur est en position "arrêt".

ENVIRONNEMENT

MISE AU REBUT

L'appareil, les accessoires et l'emballage doivent faire l'objet d'un tri sélectif aux fins de recyclage.

SEULEMENT POUR LES PAYS DE L'UNION EUROPEENNE



Ne jetez pas votre appareil électroportatif avec les ordures ménagères! Conformément à la directive européenne 2002/96/CE relative à la mise au rebut des équipements électriques et électroniques, et à sa transposition dans

le droit national, les outils électroportatifs inutilisables doivent faire l'objet d'une collecte distincte et être mis au rebut d'une manière respectueuse pour l'environnement.

SPECIFICATIONS

SPECIFICATIONS GENERALES

Description :	Pistolet à colle Dremel			
Numéro du modèle	910	920	930	940
Température de la colle				
• Basse (LO)	-	105°C	105°C	-
• Haute (HI)	165°C	-	165°C	195°C
Bâton de colle Ø	7 mm	7 mm	7 mm	11/12mm
Catégorie de protection	II	II	II	II

RALLONGES

Utilisez les cordons complètement déroulés et des prolongateurs sécurisés d'une capacité d'au moins 5 ampères.

MONTAGE

GENERALITES

Cet appareil a été conçu pour coller de manière rapide des matériaux propres, secs et exempts de graisse au moyen de colle chaude en bâtonnet.

ILLUSTRATION 1a/1b

1. Buse
2. Bâton de colle
3. Gachette d'alimentation
4. Béquille
5. Bouton de sélection de température

ILLUSTRATION 1c

6. Interrupteur Marche/Arrêt avec témoin lumineux
7. Cordon amovible
8. Bouton de déverrouillage de la béquille
9. Buse interchangeable

UTILISATION

MISE EN MARCHÉ/ARRÊT

Mise en marche :

Branchez le pistolet à colle Dremel sur une prise secteur standard 230 V.

Modèles 910, 920 et 930 :

- Le pistolet à colle s'allume et chauffe dès que vous le branchez.

Pistolet à colle modèle 930 à deux positions de température :

- Réglez l'interrupteur (5) de sélection de la température sur la position basse ou élevée pour allumer et le pistolet à colle. Consultez l'emballage des bâtons de colle pour déterminer la température appropriée.

Modèle 940 :

- Branchez le câble d'alimentation sur le pistolet à colle.

- Allumez le pistolet à colle en actionnant l'interrupteur principal. Le témoin lumineux (6) vous indique que le pistolet à colle est en marche et qu'il chauffe.

Mise HORS TENSION :

- Débranchez la prise secteur (modèles 910, 920 et 930).
- ALLUMEZ/ETEIGNEZ l'unité avec l'interrupteur (6 ; modèle 940). Débranchez la prise secteur. Laissez l'unité refroidir complètement avant de la ranger. Une buse brûlante peut causer des dégâts.

COMMENT DEMARRER

PRÉPARATIFS

Les surfaces d'encollage doivent être propres et exemptes de graisse. Avant de les encoller, rendre les surfaces lisses plus rugueuses. NE PAS UTILISER DE PRODUITS DE NETTOYAGE INFLAMMABLES! La température ambiante ainsi que celle des éléments à coller doivent être comprises entre +5 °C et +50 °C. Réchauffer les matériaux ayant une tendance à se refroidir rapidement (les métaux, par exemple), pour améliorer l'adhérence de la colle.

ENCOLLAGE

DANGER DE BRÛLURES! La colle et la pointe de la buse (1) peuvent atteindre des températures très élevées. Prévenir toute mise en contact de colle chaude avec des personnes ou des animaux. Si la colle brûlante entre en contact avec la peau, passer immédiatement l'endroit touché sous un jet d'eau froide pendant quelques minutes. Ne pas tenter d'éliminer la colle qui adhère à la peau.

Modèles 910, 920 et 930:

- Attendez que le pistolet à colle atteigne la température adéquate avant de l'utiliser (\pm 5 minutes). Introduire le bâtonnet de colle (2). Enfoncer la gâchette d'avancement mécanique du bâtonnet (3).

Modèle 940:

- Une fois le cordon débranché, le pistolet à colle est utilisable pendant cinq minutes, avant de devoir être mis en chauffe.

REMARQUE : Lors de la première utilisation, il peut être nécessaire de charger deux bâtons pleins de colle avant que celle-ci ne commence à couler.

- Appuyez sur la gâchette (3) pour appliquer la colle sur la surface souhaitée.
- Mettez les pièces en contact.
- Laissez la colle refroidir avant de manipuler l'objet ou la surface.

ASTUCE : Dremel fournit également des bâtons de colle à paillettes et colorée pour les travaux décoratifs. Ces bâtons ont été spécialement conçus pour des projets créatifs et une utilisation à basse température (105 °C) Les bâtons colorés peuvent également être utilisés pour fixer des décorations. Afin de pouvoir changer rapidement de couleur, nous vous recommandons de découper les bâtons en morceaux de 3 cm avant de les insérer dans le pistolet à colle.

BÂTONS DE COLLE

		Modèle 910 920 930 940			
Colle					
GG01	Colle à usages multiples, 7 mm	✓	-	✓	-
GG02	Colle à usages multiples, 7 mm	-	✓	✓	-
GG03	Colle à bois, 7 mm	✓	-	✓	-
GG04	Colle à paillettes, 7 mm	-	✓	✓	-
GG05	Colle colorée, 7 mm	-	✓	✓	-
GG11	Colle à usages multiples, 11 mm	-	-	-	✓
GG13	Colle à usages multiples, 11 mm	-	-	-	✓



FUNCTION ANTIGOUTTE

En cours de chauffage, le pistolet à colle possède une fonction antigoutte. Elle empêche la colle de couler dès que le pistolet à colle atteint sa température de fonctionnement.

REMARQUES : Au cours de la phase de chauffage, le pistolet à colle est susceptible de laisser s'écouler quelques gouttes de colle.

N'utilisez pas de colle à paillettes ou colorée à température élevée. Le cas échéant, la fonction antigoutte ne fonctionnera pas correctement.

MODÈLE 940 : CHANGEMENT DE BUSE

- Utilisez une clé plate pour dévisser la buse de son embase.
- Installez une nouvelle buse sur l'embase.

CHANGEMENT DES BÂTONS DE COLLE

N'essayez pas de retirer du pistolet la partie inutilisée du bâton de colle. Si vous devez changer de type de colle, videz la chambre de fusion en appuyant sur la gâchette, puis insérez le nouveau bâton de colle.

SUPPORT / DÉPLOIEMENT DE LA BÉQUILLE

Lorsque le pistolet à colle est chaud, ne le posez pas sur le côté. Utilisez toujours le support.

- Placez le support (4) en position "basse" lors d'une utilisation temporaire. (modèles 910, 920 et 930).
- Appuyez sur le bouton de déverrouillage de la béquille (8) pour déployer cette dernière (modèle 940).

Lorsque vous le réutilisez ou que vous le stockez, placez le support en position "haute".

ENTRETIEN

NETTOYAGE

AVANT TOUTE INTERVENTION SUR L'APPAREIL PROPREMENT DIT, TOUJOURS EXTRAIRE LA FICHE DU CORDON D'ALIMENTATION HORS DE LA PRISE ÉLECTRIQUE. Pour obtenir un travail satisfaisant et sûr, toujours maintenir cet appareil en parfait état de propreté.

REPARATION ET GARANTIE

Ce produit DREMEL fait l'objet d'une garantie conforme aux réglementations légales en vigueur dans votre pays; les dommages résultant de l'usure normale, d'une surcharge ou d'une utilisation inappropriée sont exclus de la garantie. En cas de dysfonctionnement de l'appareil, malgré le soin apporté à sa fabrication et les tests effectués, renvoyez-le à votre distributeur, accompagné du justificatif d'achat, *sans avoir démonté l'appareil*.

CONTACTER DREMEL

En cas de réclamation, envoyez l'outil non démonté avec le Pour plus d'informations sur la gamme de produits, le support technique et l'assistance téléphonique de la société Dremel, visitez le site www.dremel.com

Dremel Europe, P.O. Box 3267, 4800 DG Breda, Pays-Bas

ISTRUZIONI GENERALI DI SICUREZZA

E' POSSIBILE LAVORARE CON LA MACCHINA SENZA INCORRERE IN PERICOLI SOLTANTO DOPO AVER LETTO COMPLETAMENTE LE ISTRUZIONI PER L'USO, L'OPUSCOLO AVVERTENZE PER LA SICUREZZA E SEGUENDO RIGOROSAMENTE LE ISTRUZIONI IN ESSE CONTENUTE.

- Se durante un'operazione di lavoro viene danneggiato oppure troncato il cavo dell'alimentazione di rete, non toccare il cavo ma estrarre immediatamente la spina dalla presa. Mai utilizzare la macchina con un cavo danneggiato.
- Se il cavo di alimentazione è danneggiato, è necessario che sia sostituito dal fabbricante, da un tecnico dell'assistenza o da addetti adeguatamente qualificati per evitare qualsiasi rischio.
- La macchina non può essere umida né può essere utilizzata in un ambiente umido.
- Esclusivamente per uso in interni.
- Collegare le macchine che vengono utilizzate all'esterno attraverso un interruttore di sicurezza per correnti di guasto (FI) con una corrente di disinnesco di massimo 30 mA. Usare soltanto un cavo di prolunga omologato per ambienti esterni.
- Il cavo della macchina deve essere sempre tenuto nella parte opposta della macchina.
- Estrarre la spina dalla presa di corrente in caso di pause di lavoro superiori a 30 minuti.
- Questo dispositivo non deve essere utilizzato da persone (compresi bambini) con sensibilità fisica o capacità mentali ridotte, nonché mancanza di esperienza e conoscenza, a meno che non siano sorvegliate o non abbiano ricevuto istruzioni per l'uso dello stesso da una persona responsabile della loro sicurezza.
- È necessario sorvegliare i bambini al fine di assicurarsi che non giochino con il dispositivo.
- La Dremel può garantire un perfetto funzionamento della macchina soltanto se vengono utilizzati accessori originali specificatamente previsti per questa macchina.
- **Non lavorare mai materiali contenenti amianto** (l'amianto è ritenuto materiale cancerogeno).
- **Prendere dei provvedimenti appropriati in caso che durante il lavoro dovessero svilupparsi polveri dannose per la salute, infiammabili oppure esplosive** (alcune polveri

sono considerate cancerogene); portare una maschera di protezione contro la polvere ed utilizzare, se collegabile, un sistema di aspirazione polvere/aspirazione trucioli.

- Non sostituire gli ugelli quando la pistola è in posizione "on", collegata o calda al tatto. Prima di sostituire gli ugelli, accertarsi che la pistola sia fredda al tatto, scollegare e che l'interruttore di trovi in posizione "off".

AMBIENTE

SMALTIMENTO

Smistare l'unità, gli accessori e la confezione in modo che possano essere riciclati in maniera adeguata.

SOLO PER I PAESI EUROPEI



Non gettare elettrodomestici dismessi tra i rifiuti domestici! Conformemente alla norma della direttiva CE 2002/96 sui rifiuti di apparecchiature elettriche ed elettroniche (RAEE) ed all'attuazione del recepimento nel diritto nazionale, gli elettrodomestici diventati inservibili devono essere raccolti separatamente ed essere inviati ad una riutilizzazione ecologica.

DATI TECNICI

DATI TECNICI GENERALI

Descrizione:	Pistola incollatrice			
Numero modello	910	920	930	940
Temperatura colla				
• bassa (LO)	-	105°C	105°C	-
• alta (HI)	165°C	-	165°C	195°C
Stick colla Ø	7 mm	7 mm	7 mm	11/12mm
Classe di protezione	II/II	II/II	II/II	II/II

CAVI DI PROLUNGA

Utilizzare esclusivamente cavi di prolunga completamente svolti con portata minima di 5 amp.

MONTAGGIO

GENERALE

La macchina è idonea per incollare rapidamente materiali puliti, asciutti ed esenti da grasso riscaldando adesivo fondente.

FIGURA 1a/1b

1. Ugello
2. Bastoncino di colla
3. Grilletto per alimentazione
4. Supporto
5. Interruttore temperatura

FIGURA 1c

6. Interruttore di on/off con spia
7. Cavo staccabile
8. Pulsante rilascio supporto
9. Ugello intercambiabile

USO

AVVIARE ED ARRESTARE

Accensione

Collegare la pistola incollatrice Dremel in una presa elettrica standard a 230 V.

Modelli 910, 920 e 930:

- Una volta collegata la pistola incollatrice, il dispositivo è acceso e si sta riscaldando.

Pistola incollatrice a doppia temperatura modello 930:

- Regolare l'interruttore (5) a un'impostazione bassa o alta di temperatura per accendere la pistola incollatrice. Consultare le istruzioni sulla confezione della colla per determinare la temperatura appropriata.

Modello 940:

- Collegare il cavo di alimentazione alla pistola incollatrice.
- Accendere la pistola incollatrice con l'interruttore principale. La spia dell'indicatore (6) segnalerà quando la pistola incollatrice è accesa e in fase di riscaldamento.

Spegnimento:

- Staccare la spina dall'alimentazione (modelli 910, 920 e 930).

- Spegnerre la pistola con l'interruttore (6; modello 940). Staccare la spina dall'alimentazione.

Lasciare che la pistola si raffreddi completamente prima di riporla. L'ugello ancora caldo potrebbe causare danni.

PER INZIARE

PREPARATIVI DELL'INCOLLAGGIO

Le superfici di adesione devono essere pulite, asciutte ed esenti da grasso. Prima di passare all'incollatura, rendere granulose le superfici lisce. PER LE OPERAZIONI DI PULIZIA, NON UTILIZZARE MAI SOLVENTI INFIAMMABILI! La temperatura ambientale e quella dei pezzi in lavorazione da incollare non possono essere minori di +5 °C né maggiori di +50 °C. In caso di materiali che si raffreddano rapidamente (p.es. acciaio), per permetterne una migliore proprietà di incollatura riscaldarli prima.

INCOLLARE

PERICOLO DI BRUCIATURE! La colla e la punta dell'ugello (1) si surriscaldano parecchio. Evitare che la colla fondente possa arrivare ad entrare in contatto con persone oppure animali. Dovesse la colla toccare la pelle, tenere per alcuni minuti la parte interessata sotto un getto d'acqua fredda. Non tentare di togliere la colla dalla pelle.

Modelli 910, 920 e 930:

- Lasciare che la pistola incollatrice raggiunga la temperatura di funzionamento prima di usarla (± 5 min.). Inserire la colla fondente (2). Tenere sempre premuto il tasto di avanzamento (3).

Modello 940:

- Una volta staccato il cavo, la pistola resta utilizzabile per 5 minuti, poi ha di nuovo bisogno di essere riscaldata.





NOTA: per il primo utilizzo, potrebbe essere necessario caricare fino a due stick di colla completi prima che la colla inizi a fuoriuscire.

- Premere il grilletto (3) per applicare la colla sulla superficie desiderata.
- Incollare insieme le parti.
- Lasciar raffreddare la colla prima di manipolare l'oggetto o la superficie.

SUGGERIMENTO: Dremel fornisce anche degli stick di glitter e di colori, per effetti decorativi. Tali stick

sono stati sviluppati specificamente per progetti creativi e per una bassa temperatura (105 °C). Gli stick dei colori possono essere usati anche per decorazioni sigillanti. Per poter cambiare rapidamente i colori, si consiglia di tagliare gli stick in pezzi da 3 cm prima di inserirli nella pistola incollatrice.

STICK DI COLLA

		Modello			
		910	920	930	940
Colla					
GG01	Pistola multiuso, 7 mm	✓	-	✓	-
GG02	Pistola multiuso, 7 mm	-	✓	✓	-
GG03	Colla per legno, 7 mm	✓	-	✓	-
GG04	Colla glitter, 7 mm	-	✓	✓	-
GG05	Colla a colori, 7 mm	-	✓	✓	-
GG11	Colla multiuso, 11 mm	-	-	-	✓
GG13	Colla per legno, 11 mm	-	-	-	✓



FUNZIONE DI CONTROLLO GOCCIA

Quando è calda, la pistola incollatrice ha una funzione di controllo goccia. Ciò evita che la colla coli quando la pistola è in uso alla sua temperatura di funzionamento.

NOTE: durante il riscaldamento la pistola incollatrice potrà lasciar cadere alcune gocce di colla. Non usare gli stick del glitter o dei colori a temperature elevate. La funzione di controllo goccia non funzionerebbe correttamente.

Modello 940: SOSTITUZIONE UGELLO

- Usare una chiave e svitare l'ugello dal suo alloggiamento.
- Montare un nuovo ugello nell'alloggiamento.

SOSTITUZIONE DEGLI STICK DI COLLA

Non tentare di rimuovere la parte non utilizzata dello stick di colla dalla pistola. Se si desidera passare a un altro tipo di colla, svuotare il vano di fusione premendo la leva di comando e inserire il nuovo tipo di colla.

SUPPORTO/SBLOCCO SUPPORTO

Quando la pistola è calda, non poggiarla su un fianco. Utilizzare sempre il supporto.

- Spingere il supporto (4) nella posizione "down" quando non viene utilizzato temporaneamente. (modelli 910, 920 e 930).
- Premere il pulsante di sblocco del supporto (8) per liberare la pistola (modello 940).

In caso di riutilizzo o conservazione, spingere il supporto indietro in posizione "up".

MANUTENZIONE

PULITURA

PRIMA DI INIZIARE I LAVORI SULLA MACCHINA, SFILARE LA SPINA DALLA PRESA. Per poter garantire buone e sicure operazioni di lavoro, tenere sempre pulite la macchina.

ASSISTENZA E GARANZIA

Questo prodotto DREMEL è garantito come da disposizioni normative/nazionali; eventuali danni dovuti a normale usura, sovraccarico o utilizzo improprio non sono coperti da garanzia. Se, nonostante la cura avuta nella fabbricazione e nei test, l'unità non dovesse funzionare si prega di spedirla *non smontata* insieme alla ricevuta d'acquisto del rivenditore.

CONTATTO DREMEL

Per ulteriori informazioni sulla gamma di prodotti Dremel, supporto e numero verde, visitare il sito www.dremel.com

Dremel Europe, P.O. Box 3267, 4800 DG Breda, Paesi Bassi

de werkzaamheden de stroomkabel wordt beschadigd of doorgesneden. Gebruik het apparaat nooit met een beschadigde kabel.

- Om risico's te vermijden, moet de stroomkabel door de fabrikant, de dealer of daarvoor gekwalificeerde personen worden vervangen.
- Het apparaat mag niet vochtig zijn en mag niet in een vochtige omgeving worden gebruikt.
- Alleen voor gebruik binnenshuis.
- Sluit gereedschap dat buitenshuis wordt gebruikt aan via een aardlekschakelaar (FI) met een inschakelstroom van maximaal 30 mA. Gebruik alleen een voor gebruik buitenshuis goedgekeurde verlengkabel.
- Geleid de kabel altijd langs de achterzijde van het apparaat.
- Trek de stekker uit het stopcontact bij onderbrekingen van de werkzaamheden die langer duren dan 30 minuten.
- Dit apparaat is niet bestemd voor gebruik door personen (met inbegrip van kinderen) met een geestelijke of fysieke handicap, of beperkte kennis en ervaring, tenzij toezicht wordt gehouden of instructie wordt gegeven over het gebruik van het apparaat door een persoon die verantwoordelijk is voor hun veiligheid.
- Bij kinderen moet er toezicht worden gehouden om ervoor te zorgen dat zij niet met het apparaat gaan spelen.
- Dremel kan een juiste werking van het apparaat uitsluitend waarborgen wanneer voor dit apparaat bedoeld origineel toebehoren wordt gebruikt.
- **Bewerk geen asbesthoudend materiaal** (asbest geldt als kankerverwekkend).
- **Tref veiligheidsmaatregelen, wanneer er bij werkzaamheden stoffen kunnen ontstaan, die schadelijk voor de gezondheid, brandbaar of explosief zijn** (sommige soorten stof gelden als kankerverwekkend); draag een stofmasker en gebruik een afzuiging voor stof en spanen, als deze kan worden aangesloten.
- Verwissel de spuitmond niet als het lijmpistool in de "aan"-stand staat, de stekker in het stopcontact zit of het lijmpistool warm aanvoelt. Zorg ervoor dat het lijmpistool is afgekoeld, de stekker uit het stopcontact is gehaald en de schakelaar in de "uit"-stand staat.

NL

ALGEMENE VEILIGHEIDSVORSCHRIFTEN

VEILIG WERKEN MET HET APPARAAT IS ALLEEN MOGELIJK INDIEN U DE GEBRUIKSAANWIJZING EN DE VEILIGHEIDSVORSCHRIFTEN VOLLEDIG LEEST EN DE DAARIN GEGEVEN VORSCHRIFTEN STRIKT OPVOLGT.

- Raak de kabel niet aan, maar trek onmiddellijk de stekker uit het stopcontact indien tijdens

MILIEU

AFVALVERWIJDERING

Elektrische gereedschappen, toebehoren en verpakkingen moeten op een voor het milieu verantwoorde wijze worden hergebruikt.

ALLEEN VOOR EUROPESE LANDEN



Gooi elektrische gereedschappen niet bij het huisvuil. Volgens de Europese richtlijn 2002/96/EG over elektrische en elektronische oude apparaten en de omzetting van de richtlijn in nationaal recht moeten niet meer bruikbare elektrische gereedschappen apart worden ingezameld en op een voor het milieu verantwoorde wijze worden hergebruikt.

SPECIFICATIES

ALGEMENE SPECIFICATIES

Beschrijving:	Dremel lijmpistool			
Typenummers	910	920	930	940
Lijmtemperatuur				
• laag (LO)	-	105°C	105°C	-
• hoog (HI)	165°C	-	165°C	195°C
Mondstuk Ø	7 mm	7 mm	7 mm	11/12mm
Beschermings-klasse	II	II	II	II

VERLENGKABELS

Gebruik helemaal uitgerolde en veilige verlengkabels met een vermogen van ten minste 5A.

MONTAGE

ALGEMEEN

Het apparaat is bestemd voor het snel lijmen van schone, droge en vetvrije materialen met hete smeltlijm.

AFBEELDING 1a/1b

1. Spuitmond
2. Lijmstick
3. Trekker
4. Steunbeugel
5. Temperatuurschakelaar

AFBEELDING 1c

6. Aan/uit-schakelaar met indicatielampje
7. Afneembare kabel
8. Uitklapknop voor steunbeugel
9. Verwisselbare spuitmond

GEBRUIK

IN- EN UITSCHAKELLEN

Inschakelen:

Steek de stekker van het Dremel lijmpistool in een standaard stopcontact voor 230 V.

Model 910, 920 en 930:

- Zodra de stekker in het stopcontact zit, staat het pistool aan en begint het opwarmen.

Lijmpistool met twee temperatuurstanden, model 930:

- Stel de schakelaar (5) in op hoge of lage temperatuur om het lijmpistool aan te zetten. Raadpleeg de informatie bij het lijmstickpakket om de juiste temperatuur te bepalen.

Model 940:

- Sluit de netkabel aan op het lijmpistool.
- Zet het lijmpistool aan met de hoofdschakelaar. Het indicatielampje (6) geeft aan dat lijmpistool ingeschakeld is en opwarmt.

Uitschakelen:

- Trek de stekker uit het stopcontact (model 910, 920 en 930).
- Zet het apparaat AAN/UIT met schakelaar (6; model 940). Trek de stekker uit het stopcontact.

Laat het apparaat volledig afkoelen voordat u het opbergt. De hete spuitmond kan schade veroorzaken.

EEN GOED BEGIN

VOORBEREIDING VAN HET LIJMEN

De lijmplaatsen moeten schoon, droog en vetvrij zijn. Maak gladde oppervlakken voor het lijmen ruw. **GEBRUIK VOOR DE REINIGING GEEN BRANDBARE OPLOSMIDDELEN.** De omgevings-temperatuur en de te lijmen werkstukken mogen niet kouder zijn dan +5 °C en niet warmer dan +50 °C. Verwarm materialen die snel afkoelen (zoals staal), zodat de lijm beter hecht.

LIJMEN

VERBRANDINGSGEVAAR! De lijm en de punt van de spuitmond (1) worden heel heet. Laat geen hete lijm op personen of dieren terechtkomen. Wanneer hete lijm in aanraking komt met de huid, de plaats onmiddellijk enkele minuten onder een koude waterstraal houden. Probeer niet de lijm van de huid te verwijderen.

Model 910, 920 en 930:

- Laat het lijmpistool eerst op werkteemperatuur komen voordat u het gebruikt (±5 minuten). Steek de smeltlijm (2) in het apparaat. Druk op de toevoertoets (3).

Model 940:





- Zodra de kabel is afgenomen, kan nog 5 minuten met het apparaat worden gewerkt voordat het moet opwarmen.

OPMERKING: De eerste keer dat u het apparaat gebruikt, heeft u wellicht twee lijmsticks nodig voordat de lijm het mondstuk uitstroomt.

- Druk op de trekker (3) om lijm op het gewenste oppervlak aan te brengen.
- Druk de te lijmen delen op elkaar.
- Laat de lijm afkoelen voordat u de vlakken of het voorwerp hanteert.

TIP: Dremel levert ook glitter- en kleursticks voor decoratieve doeleinden. Deze sticks zijn speciaal ontworpen voor creatieve projecten en lage temperatuur (105 °C). De kleursticks kunnen ook worden gebruikt voor decoratie van afdichtingen. Als u de sticks eerst in lengtes van 3 cm snijdt voordat u ze gebruikt, kunt u heel snel van kleur verwisselen.

LIJMSTICKS

Lijm		Model 910 920 930 940			
		 105°C	 105°C	 105°C	 105°C
GG01	Multipurposelijm, 7 mm	✓	-	✓	-
GG02	Multipurposelijm, 7 mm	-	✓	✓	-
GG03	Houtlijm, 7 mm	✓	-	✓	-
GG04	Glitterlijm, 7 mm	-	✓	✓	-
GG05	Kleurenlijm, 7 mm	-	✓	✓	-
GG11	Multipurposelijm, 11 mm	-	-	-	✓
GG13	Houtlijm, 11 mm	-	-	-	✓



ANTI-DRUIPFUNCTIE

Als het lijmpistool is opgewarmd, is de anti-driipfunctie actief. Deze voorkomt dat er lijm uit het lijmpistool druppelt als het lijmpistool op werkteemperatuur is.

OPMERKINGEN: Tijdens het opwarmen kunnen er enkele druppels lijm uit het lijmpistool lopen.

Gebruik geen glitter- of kleursticks bij hoge temperatuur. De anti-driipfunctie werkt dan niet goed.

Model 940: SPIJTMOND VERWISSELEN

- Gebruik een schroefsluteloos om de spuitmond los te draaien van de behuizing.
- Plaats een nieuwe spuitmond op de behuizing en draai deze vast.

LIJMSTICKS VERWISSELEN

Probeer niet het ongebruikte deel van de lijmstick uit uw lijmpistool te verwijderen. Als u moet wisselen naar een ander soort lijmstick, maak de smeltkamer dan leeg door op de trekker te drukken en plaats de lijmstick met de nieuwe samenstelling.

STEUNBEUGEL/ KICKBEUGEL

Leg het lijmpistool nooit op zijn kant als het nog warm is. Gebruik altijd de steunbeugel.

- Klap de steunbeugel (4) uit als u tijdelijk het pistool niet gebruikt. (model 910, 920 en 930).
- Druk op de uitklapknop (8) om de steunbeugel uit te klappen (model 940).

Als u het opnieuw gebruikt of opbergt, klapt u de steunbeugel weer terug.

ONDERHOUD

REINIGEN

TREK ALTIJD VOOR WERKZAAMHEDEN AAN HET APPARAAT DE STEKKER UIT HET STOPCONTACT. Houd het apparaat altijd schoon om goed en veilig te werken.

SERVICE EN GARANTIE

Op dit DREMEL product wordt garantie verleend overeenkomstig de wettelijke/landspecifieke voorschriften; beschadiging op grond van normale slijtage, overbelasting of onjuiste bediening zijn uitgesloten van de garantie. Mocht het gereedschap, ondanks de zorg die eraan is besteed tijdens productie en controle, defect raken, stuur het dan *in volledig gemonteerde staat* samen met het aankoopbewijs naar uw handelaar.

CONTACT OPNEMEN MET DREMEL

Ga voor meer informatie over het Dremel assortiment, supporten hotline naar www.dremel.com

Dremel Europe, Postbus 3267, 4800 DG Breda, Nederland

GENERELLE SIKKERHEDSINSTRUKSER

SIKKERT ARBEJDE MED MASKINEN ER KUN MULIGT, HVIS DE FØR BRUG LÆSER BETJENINGSVEJLEDNINGEN OG SIKKERHEDSFØRSKRIFTERNE HELT IGENNEM OG OVERHOLDER ANVISNINGERNE HERI.

- Hvis strømkablet beskadiges eller skæres over under arbejdet, må kablet ikke berøres, og netstikket skal straks trækkes ud. Maskinen må aldrig benyttes med et beskadiget kabel.
- Hvis strømkablet er beskadiget, skal det udskiftes af producenten, på producentens serviceværksted eller af personer med tilsvarende kvalifikationer for at undgå sikkerhedsrisici.
- Maskinen må ikke være fugtig og må ikke benyttes i fugtige omgivelser.

- Kun til indendørs brug.
- Maskiner, der benyttes ude i det fri, tilsluttes via et HFI-relæ med maks. 30 mA udløsningsstrøm. Benyt kun en forlængerledning, der er beregnet til udendørs brug.
- Ledningen skal altid føres bagud fra maskinen.
- Ved arbejdspauser, der varer mere end 30 minutter, skal netstikket trækkes ud.
- Maskinen er ikke beregnet til at skulle bruges af personer (herunder børn) med nedsat fysisk, sansemæssig eller mental funktionsevne eller manglende erfaring og viden, medmindre de overvåges//er under opsyn eller instrueres i brug af maskinen af en person, som er ansvarlig//har ansvar//ansvaret for deres sikkerhed.
- Børn bør være under opsyn for at sikre, at de ikke leger med maskinen.
- Dremel kan kun sikre en korrekt funktion, hvis der benyttes originalt tilbehør.
- **Ikke bearbejd asbestholdigt material** (asbest kan fremkalle kræft).
- **Utfør beskyttelsestiltak hvis det kan opstå helsefarlig, brennbar eller eksplosivt støv under arbejdet** (enkelte støvtyper kan være kræftfremkallende); brug en støvmaske og brug et støv-/ sponavug, hvis dette kan koples til.
- Udskift aldrig dysen, mens limpistolen er tændt, varm at røre ved, eller mens netstikket stadig sidder i stikkontakten. Inden dysen skiftes, skal limpistolen være afkølet, netstikket skal være taget ud af stikkontakten, og limpistolen skal være slukket, dvs. afbryderen skal være i "off"-position.

DK

MILJØ

BORTSKAFFELSE

Enheden, tilbehørsdelene og emballagen skal håndteres og bortskaffes på en miljørigtig måde.

KUN LANDE INDEN FOR EU



Smid ikke el-værktøj ud sammen med det almindelige husholdningsaffald! Iht. det europæiske direktiv 2002/96/EF om affald af elektrisk og elektronisk udstyr skal kasseret elektrisk udstyr indsamles separat og genbruges iht. Gældende miljøforskrifter.

SPECIFIKATIONER

GENERELLE SPECIFIKATIONER

Beskrivelse:	Dremel limpistol			
Modelnummer	910	920	930	940
Limtemperatur				
• lav (LO)	-	105°C	105°C	-
• høj (HI)	165°C	-	165°C	195°C
Limstift Ø	7 mm	7 mm	7 mm	11/12 mm
Beskyttelses- klasse	II	II	II	II

FORLÆNGERLEDNINGER

Brug kun godkendte forlængerledninger med en kapacitet på mindst 5 ampere, og rul dem helt ud.

SAMLING

GENERELT

Maskinen er beregnet til hurtig limning af rene, tørre og fedtfrie materialer med varm lim.

BILLEDE 1a/1b

1. Dyse
2. Limstift
3. Aftrækker
4. Støtteben
5. Temperaturvælger

BILLEDE 1c

6. Afbryder (on/off) med lysdiode
7. Aftagelig netledning
8. Udløserknop til støtteben
9. Udskiftelig dyse

BRUG

TÆND OG SLUK

TÆND:

Tilslut Dremel limpistolen til en almindelig 230 V stikkontakt.

Model 910, 920 og 930:

- Når limpistolen er tilsluttet en stikkontakt, er den tændt og varmes op.

Limpistol model 930 med to temperaturindstillinger:

- Indstil temperaturvælgeren (5) til lav eller høj temperatur for at tænde for limpistolen. Temperaturindstillingen er angivet på pakken med limstifter.

Model 940:

- Sæt netledningen i limpistolen.
- Tænd for limpistolen på hovedafbryderen. Lysdioden (6) viser, at limpistolen er tændt og varmer op.

SLUK FOR PISTOLEN (OFF):

- Tag netledningen ud (model 910, 920 og 930).
- Tænd/sluk for pistolen (on/off) med afbryderen (6; model 940). Tag netledningen ud.

Lad limpistolen køle helt af, før den pakkes væk. En varm dyse kan være farlig.

INTRODUKTION

LIMSTEDET FORBEREDES

Klæbestederne skal være rene, tørre og fedtfrie. Sørg for at de overflader, der skal påføres lim, er ru. RENGØR IKKE MED BRÆNDBARE OPLØSNINGSMIDLER. Omgivelsestemperaturen og de emner, der skal limes, må ikke være koldere end +5 °C og ikke varmere end +50 °C. Hurtigt afkølede materialer (f.eks. stål) opvarmes for at forbedre limens klæbeevne.

LIMNING

FORBRÆNDINGSFARE! Limen og spidsen af dysen (1) bliver meget varme. Sørg for at varm lim ikke kommer på personer eller dyr. Hvis lim kommer i berøring med huden, skal kontaktstedet straks holdes ind under rindende koldt vand i nogle minutter. Forsøg ikke at fjerne limen fra huden.

Model 910, 920 og 930:

- Tag først limpistolen i brug, når den har nået den rigtige temperatur (±5 min.). Skub limstiften (2) ind. Tryk på fremføringstasten (3).

Model 940:





- Når netledningen er taget ud, kan limpistolen benyttes i ca. 5 minutter til, før den skal varmes op igen.

Bemærk: Første gang, du tager pistolen i brug, skal du muligvis isætte to limstifter, før limen begynder at løbe.

- Tryk aftrækkeren ind (3) for at smøre lim på arbejdsområdet.
- Pres delene sammen.
- Lad limen køle af, før du håndterer emne eller overflade.

TIP: Dremel kan også levere glimmer- og farvestifter til dekoration. Disse stifter er udviklet specielt til kreative projekter og lave temperaturer (105 °C). Det anbefales at skære stifterne i stykker af 3 cm, før de sættes i limpistolen, så farven hurtigt kan skiftes. Farvestifterne kan også bruges til forsegling af dekorationer.

LIMSTIFTER

Lim		Model 910 920 930 940			
		 105°C	 105°C	 165°C	 165°C
GG01	Universallim, 7mm	✓	-	✓	-
GG02	Universallim, 7mm	-	✓	✓	-
GG03	Trælim, 7mm	✓	-	✓	-
GG04	Glimmerlim, 7mm	-	✓	✓	-
GG05	Farvelim, 7mm	-	✓	✓	-
GG11	Universallim, 11mm	-	-	-	✓
GG13	Trælim, 11mm	-	-	-	✓



ANTIDRYPFUNKTION

Når limpistolen er varm, aktiveres antidrypfunktionen. Den forhindrer limen i at dryppe ud, når limpistolen når arbejdstemperaturen.

BEMÆRK: Mens limpistolen varmer op, kan der slippe et par dråber lim ud.

Brug ikke glimmer- eller farvelim ved høj temperatur. I så fald kan antidrypfunktionen ikke fungere korrekt.

Model 940: UDSKIFTNING AF DYSEN

- Løsn dysen med en skiftenøgle, og drej den af.
- Sæt en ny dyse på.

UDSKIFTNING AF LIMSTIFTER

Prøv aldrig at fjerne den ubrugte del af limstiften fra limpistolen. Hvis det er nødvendigt at skifte limstift, skal du tømme smeltekommeret ved at trykke på aftrækkeren og indsætte en ny stift.

BØJLE / STØTTEBEN

- Undlad at lægge limpistolen på siden, når den er varm. Anbring altid limpistolen på bøjlern/støttebenet. (model 910, 920 og 930).
- Tryk på udløserknappen (8) for at tage støttebenet af (model 940).

Skub støttebenet tilbage i "op"-position, når limpistolen tages i brug igen eller pakkes væk.

VEDLIGEHOLDELSE

RENGØRING

TRÆK STIKKET UD, FØR ETHVERT ARBEJDE PÅ MASKINEN PÅBEGYNDSE. Sørg for at maskinen altid er ren. Det sikrer godt og sikkert arbejde.

SERVICE OG GARANTI

Dette DREMEL produkt er dækket af garanti, som det er foreskrevet af de gældende lokale love og bestemmelser. Garantien dækker dog ikke skader som følge af normal slitage, overbelastning eller forkert håndtering af værktøjet. Hvis enheden skulle svigte på trods af den omhyggelige fremstillings- og testprocedure, skal du sende den til forhandleren i *samllet* tilstand sammen med køberbeviset.

KONTAKT DREMEL

Du kan få mere information om Dremels udvalg, support og hotline på www.dremel.com.
Dremel Europe, P.O. Box 3267, 4800 DG Breda, Holland

ALLMÄNNA SÄKERHETSANVISNINGAR

S

**FÖR ATT RISKFRITT KUNNA ANVÄNDA
VERKTYGET BÖR DU NOGGRANT LÄSA
IGENOM BRUKSANVISNINGEN OCH
EXAKT FÖLJA DE INSTRUKTIONER SOM
LÄMNAS I SÄKERHETSANVISNINGARNA.**

- Skadas eller kapas nätsladden under arbetet, rör inte vid kabeln utan dra genast ut stickproppen.

Verktyget får absolut inte användas med defekt kabel.

- Om nätsladden skadas ska den bytas ut av tillverkaren, ett auktoriserad serviceombud eller av en person med samma behörighet, för att undvika eventuella risker.
- Verktyget får inte vara fuktigt och inte heller användas i fuktig miljö.
- Endast för inomhusbruk.
- Verktyg som används utomhus ska anslutas via en jordfelsbrytare (FI-) med en felström på max 30 mA. Använd endast en för utomhusarbete godkänd skarvsladd.
- Dra alltid kabeln bakåt från verktyget.
- Vid längre arbetspauser än 30 minuter skall stickproppen dras ut.
- Verktyget ska inte användas av personer (inklusive barn) med nedsatt fysisk förmåga eller förståndshandikapp eller av personer som inte är förtrogna med dess användning, såvida inte personen i fråga har fått anvisningar om användningen eller användningen sker under uppsikt av en person som ansvarar för säkerheten.
- Håll barn under uppsikt så att de inte leker med verktyget.
- Dremel kan endast garantera att verktyget fungerar felfritt om för verktyget avsedda originaltillbehör används.
- **Asbesthaltigt material får inte bearbetas** (asbest anses vara cancerframkallande).
- **Vidta skyddsåtgärder om risk finns för att hälsovådligt, brännbart eller explosivt damm uppstår under arbetet** (vissa damm klassifi ceras som cancerframkallande ämnen); använd en dammfi ltermask och om möjligt damm-/spånutsugning.
- Byt inte munstycke när limpistolen är i läget "På", när stickproppen ansluten till eluttag eller för varm att röra. Låt limpistolen svalna, dra ut stickproppen och kontrollera att strömställaren är i läget "Av" innan du byter munstycke.

MILJÖ

AVFALLSHANtering

Enhet, tillbehör och förpackning ska källsorteras för avfallsåtervinning.

ENDAST FÖR EU-LÄNDER



Släng inte elverktyg i hushållsavfallet! Enligt europeiska direktivet 2002/96/EG för kasserade elektriska och elektroniska apparater och dess modifiering till nationell rätt måste obrukbara elverktyg omhändertas separat och på miljövänligt sätt lämnas in för återvinning.

SPECIFIKATIONER

ALLMÄNNA SPECIFIKATIONER

Beskrivning:	Dremel limpistol			
Modellnummer	910	920	930	940
Märkeffekt				
• Låg (LO)	-	105°C	105°C	-
• Hög (HI)	165°C	-	165°C	195°C
Limpatron Ø	7 mm	7 mm	7 mm	11/12mm
Skyddsklass	Ⓜ/II	Ⓜ/II	Ⓜ/II	Ⓜ/II

FÖRLÄNGNINGSSLADDAR

Använd en helt utrullad och säker förlängningssladd som tål minst 5 A i strömstyrka.

MONTERING

ALLMÄNT

Verktyget är avsett för snabb limning av rena, torra och fettfria material med hett smältlim.

BILD 1a/1b

1. Munstycke
2. Limpatron
3. Matningsknapp
4. Stöd
5. Temperaturväljare

BILD 1c

6. Strömställare På/Av med indikatorlampa
7. Avtagbar sladd
8. Knapp för utfjädrande stöd
9. Utbytbart munstycke

ANVÄNDNING

IN- OCH URKOPPLING

Slå på limpistolen:

Anslut stickkontakten på Dremel limpistolen till ett vanligt eluttag med 230 V.

Modeller 910, 920 och 930:

- Limpistolen är påslagen och värms upp så fort den ansluts till vägguttaget.

Limpistol modell 930 med två temperaturinställningar:

- Ställ in låg eller hög temperatur med omkopplaren (5) för att slå på limpistolen. Läs på förpackningen till limpatronen för att välja rätt temperatur.

Modell 940:

- Anslut nätsladden till limpistolen.
- Slå på limpistolen med strömställaren. Indikatorlampan (6) visar när limpistolen är påslagen och varm.

STÄNGA AV LIMPISTOLEN:

- Dra ut stickproppen ur eluttaget (modellerna 910, 920 och 930).
 - Slå PÅ/AV limpistolen med strömställaren (6; modell 940). Dra ut stickproppen ur eluttaget.
- Låt limpistolen svalna helt innan du lägger undan den.

KOMMA IGÅNG

LIMNINGSFÖRBEREDELSE

Limningsställena måste vara rena, torra och fettfria. Släta och blanka ytor ska före limning ruggas upp. ANVÄND INTE BRÄNNBARA LÖSNINGSMEDEL FÖR RENGÖRING! Limmet och munstycksspetsen (1) är mycket varma. Värm upp snabbt kylnande material (t.ex. stål) för bättre vidhäftning.

LIMNING

RISK FÖR BRÄNNSKADOR! Limmet och munstycksnosen (1) får en temperatur om 195 °C. Låt inte hett lim komma i kontakt med människor eller djur. Stänker hett lim på huden, börja genast spola med kallt vatten under några minuter. Försök inte ta bort det varma limmet från huden.

Modeller 910, 920 och 930:

- Låt limpistolen komma upp i arbetstemperatur före användning (\pm 5 minuter). Skjut in smältlimmet (2). Tryck på matningsknappen (3).

Modell 940:





- Limpistolen kan användas i fem minuter efter att man har tagit loss nätsladden, innan den måste värmas upp igen.

OBS! Första gången kan du behöva fylla på två hela limpatroner innan limmet börjar pressas ut.

- Tryck in matningsknappen (3) för att applicera limmet på materialet.
- Sätt ihop delarna.
- Låt limmet svalna innan du rör på föremålet eller ytan.

TIPS: Dremel har även glitter- och färgpatroner för dekorening. Patronerna är speciellt framtagna för kreativa projekt och låg temperatur (105 °C). Färgpatronerna kan även användas för att göra förseglingar med avtryck. Skär upp patronerna i tre centimeters bitar innan du stoppar in dem i limpistolen, så går det enkelt och snabbt att byta färg.

LIMPATRONER

		Modell 910 920 930 940			
		 105°C	 115°C	 155°C	 195°C
Lim					
GG01	Universallim, 7 mm	✓	-	✓	-
GG02	Universallim, 7 mm	-	✓	✓	-
GG03	Trälim, 7 mm	✓	-	✓	-
GG04	Glitterlim, 7 mm	-	✓	✓	-
GG05	Färglim, 7 mm	-	✓	✓	-
GG11	Universallim, 11 mm	-	-	-	✓
GG13	Trälim, 11 mm	-	-	-	✓



ANTIDROPPFUNKTION

När limpistolen är uppvärmd har den en antidroppfunktion. Den förhindrar limmet från att droppa när limpistolen kommer upp i arbetstemperatur.

OBS! Under uppvärmningen kan det droppa lite lim från limpistolen.

Använd inte glitter- eller färgpatroner med hög temperatur. Annars fungerar inte antidroppfunktionen som den ska.

Modell 940: BYTA MUNSTYCKE

- Använd en skruvnyckel och skruva loss munstycket från fästet.
- Montera ett nytt munstycke på fästet.

BYTA LIMPATRON

Försök inte peta ut oanvända delar av limpatronen ur limpistolen. Behöver du byta limtyp, tömmer du smältkammaren genom att trycka in avtryckaren innan du sätter i den nya limpatronen.

FOT/UTFÄLLBART STÖD/UTFJÄDRANDE STÖD

Lägg inte limpistolen på sidan när den är varm. Använd alltid stödet.

- Fäll ut stödet (4) när du inte använder limpistolen för tillfället. (modellerna 910, 920 och 930).
- Tryck på knappen (8) för att fälla ut stödet (modell 940).

Fäll in stödet när den används eller ska förvaras.

UNDERHÅLL

RENGÖRING

DRA UT STICKPROPPEN INNAN ÅTGÄRDER UTFÖRS PÅ VERKTYGET. Håll verktyget rent för korrekt och säker mätning.

SERVICE OCH GARANTI

Denna DREMEL-produkt omfattas av garanti enligt lagstadgade/landsspecifika regler. Skador orsakade av normalt slitage, överbelastning eller felaktig användning täcks inte av garantin. Skulle apparaten mot all förmodan inte fungera, ska den återlämnas *odemonterad* till återförsäljaren tillsammans med kvittot på inköpet.

KONTAKTA DREMEL

Mer information om Dremels sortiment, support och hotline finns på www.dremel.com

Dremel Europe, P.O. Box 3267, 4800 DG Breda, Nederländerna

GENERELLE SIKKERHETSINFORMASJONER

FAREFRITT ARBEID MED MASKINEN ER KUN MULIG HVIS DU LESER HELE BRUKSANVISNINGEN OG ALLE SIKKERHETSHENVISNINGENE OG FØLGER DE OPPGITTE ANVISNINGENE NØYE.

- Hvis strømkabelen skades eller kappes under arbeid må kabelen ikke berøres, men strømstøpeleat straks trekkes ut. Bruk aldri maskinen med skadet kabel.
- Dersom strømledningen er skadet må den byttes av produsenten, produsentens serviceagent eller tilsvarende kvalifiserte personer for å unngå fare.
- Maskinen må ikke være fuktig eller brukes i fuktige omgivelser.
- Bare for bruk innendørs.
- Maskiner som brukes utendørs må tilkobles via en jordfeilbryter med maksimal 30 mA utløsningsstrøm. Bruk kun en skjøteledning som er godkjent til utendørs bruk.
- Før alltid kabelen bakover bort fra maskinen.
- I arbeidspauser på mer enn 30 minutter må støpeleat trekkes ut av stikkkontakten.
- Dette verktøyet er ikke beregnet å skulle brukes av personer (inkludert barn) med reduserte sensoriske eller mentale evner, eller manglende erfaring og kunnskap, med mindre en person som er ansvarlig for deres sikkerhet har tilsyn med og gir instruksjon i bruken av verktøyet.
- Barn bør holdes under tilsyn for å sørge for at de ikke leker med verktøyet.
- Dremel kan kun garantere en feilfri funksjon av maskinen når det brukes original-tilbehør.
- **Bearbejd ikke asbestholdigt materiale** (asbest er kræftfremkaldende).
- **Træf de nødvendige foranstaltninger, hvis sundhedsskadeligt, brændbart eller eksplosivt støv kan opstå under arbejdet** (noget støv kan være kræftfremkaldende); brug en støvbeskyttelsesmaske samt en støv-/spåneopsugning, hvis en sådan kan tilsluttes.
- Ikke bytt dyser mens limpistolen er slått "på", er plugget i eller er varm å ta på. Før du bytter dyser, må du sørge for at limpistolen er kald å ta på, ikke plugget i og at bryteren er satt i "Av"-stilling.

MILJØ

DEPONERING

Enheten, tilbehøret og emballasjen skal sorteres for miljøvennlig resirkulering.

BARE FOR EUROPEISKE LAND



Ikke kast elektroverktøy i vanlig søppel! Jf. det europeiske direktivet 2002/96/EF vedr. gamle elektriske og elektroniske apparater og tilpassingen til nasjonale lover må gammelt elektroverktøy som ikke lenger kan brukes samles inn og leveres inn til en miljøvennlig resirkulering.

SPESIFIKASJONER

GENERELLE SPESIFIKASJONER

Beskrivelse:	Dremel limpistol			
Modellnummer	910	920	930	940
limtemperatur				
• Lav (LO)	-	105°C	105°C	-
• Høy (HI)	165°C	-	165°C	195°C
Limstav Ø	7 mm	7 mm	7 mm	11/12 mm
Beskyttelsesklasse	II	II	II	II

SKJØTELEDNINGER

Bruk skjøteledninger som er helt rullet ut og har en kapasitet på minst 5 A.

MONTERING

GENERELT

Maskinen er beregnet til hurtig liming av rene, tørre og fettfrie materialer med varmt smeltelim.

FIGUR 1a/1b

1. Dyse
2. Limstav
3. Mateavtrekker
4. Stativ
5. Temperaturbryter

BILDE 1c

6. På/av-bryter med indikatorlampe
7. Avtakbar ledning
8. Stativtøserknapp
9. Utskiftbar dyse

BRUK

INN-/UTKOPLING

Slå pistolen PÅ:

Plugg Dremel-limpistolen inn i en vanlig 230 V stikkontakt.

Modellene 910, 920 og 930:

- Limpistolen er på og under oppvarming så snart den er plugget inn.

Limpistol med to temperaturer modell 930:

- Justeringsbryter (5) til lav eller høy temperaturinnstilling for å slå limpistolen på. Se på pakken med limstaver for å finne riktig temperatur.

Modell 940:

- Koble strømledningen til limpistolen.
- Slå limpistolen på med hovedbryteren. Indikatorlampen (6) lyser når pistolen er på og under oppvarming.

Slå AV:

- Trekk ut strømledningen (modellene 910, 920 og 930).
- Slå enheten PÅ/AV med bryteren (6; modell 940). Trekk ut strømledningen.

La enheten bli fullstendig avkjølt før oppbevaring.

SLIK KOMMER DU I GANG

KLARGJØRING FØR LIMING

Limstedene må være rene, tørre og fettfrie. Glatte overflater må rues opp før liming. **IKKE BRUK BRENNBARE LØSEMIDLER TIL RENGJØRING!** Omgivelsestemperaturen og arbeidsstykkene som skal limes må ikke være kaldere enn +5 °C og ikke varmere enn +50 °C. Materialer som avkjøles hurtig (f.eks. stål) må varmes noe opp for å oppnå bedre vedheft.

LIMING

FARE FOR FORBRENNINGER! Limet og dysen (1) blir svært varme. Ikke la varmt lim komme i kontakt med personer eller dyr. Når varmt lim berører huden

må det skadede stedet straks holdes under kaldt, rennende vann i noen minutter. Ikke forsøk å fjerne limet fra huden.

Modellene 910, 920 og 930:

- La limpistolen nå driftstemperatur før bruk (± 5 min). Før inn smeltelimet (2). Trykk fremføringstasten (3).

Modell 940:

- Når ledningen er trukket ut, kan limpistolen brukes i 5 min. før den må varmes opp.

NB: Ved første gangs bruk kan det være nødvendig å lade inntil to hele limstaver før limet tar til å flyte.

- Klem på avtrekkeren (3) for å påføre lim på en ønsket overflate.
- Sett delene sammen.
- La limet avkjøles før du håndterer gjenstanden eller overflaten.

TIPS: Dremel leverer også glitter og fargestaver for dekorasjon. Disse stavene er spesielt utviklet for kreative prosjekter og lav temperatur (105 °C). Fargestavene kan også brukes for å forsegle dekorasjoner. For å kunne bytte farge raskt, anbefales det å kutte opp stavene i 3 cm lange stykker før de settes inn i limpistolen.

LIMSTAVER

Lim		Modell			
		910	920	930	940
GG01	Flerbrukslim, 7mm	✓	-	✓	-
GG02	Flerbrukslim, 7mm	-	✓	✓	-
GG03	Trelim, 7mm	✓	-	✓	-
GG04	Glitterlim, 7mm	-	✓	✓	-
GG05	Fargelim, 7mm	-	✓	✓	-
GG11	Flerbrukslim, 11mm	-	-	-	✓
GG13	Trelim, 11mm	-	-	-	✓



DRYPPEKONTROLL-FUNKSJONER

Ved oppvarming har limpistolen en dryppekontroll-funksjon. Den forhindrer lim fra å dryppe når pistolen har driftstemperatur.

MERK: Under oppvarming kan nonen dråer lim løse fra limpistolen.

Ikke bruk glitter- eller fargestaver ved høy temperatur. Dryppekontroll-funksjonen vil ikke fungere ordentlig.

Modell 940: BYTTE DYSE

- Bruk en skrunøkkel og dreidysen av fra huset.
- Fest en ny dyse på huset.

BYTTE LIMPATRONER

Ikke prøv å fjerne ubrukte deler av limet fra limpistolen. Hvis du må bytte limtype, må du tømme smeltetekammeret ved å klemme på utløseren og sette inn den nye limtypen.

STATIV/KICK STATIV

Legg ikke limpistolen på siden mens den er varm. Bruk alltid stativ.

- Skyv stativet (4) i "ned"-stilling når det ikke er i bruk. (modellene 910, 920 og 930).
- Trykk på stativutløserknappen (8) for å løse stativet (modell 940).

Skyv det tilbake i "opp"-stilling når det skal brukes igjen.

VEDLIKEHOLD

RENGJØRING

FØR ALLE ARBEIDER PÅ MASKINEN MÅ STØPSELET TREKkes UT. Hold maskinen alltid rent, for å kunne arbeide bra og sikkert.

SERVICE OG GARANTI

Garantien for dette DREMEL-produktet gis i henhold til lovfestede/landsspesifikke lover og forskrifter. Skader grunnet normal slitasje, overbelastning eller feil bruk dekkes ikke av garantien. Dersom enheten ikke fungerer, returnerer du den til forhandleren i *montert* stand sammen med kjøpsbeviset.

KONTAKTE DREMEL

Hvis du ønsker flere opplysninger om Dremel produktvalg, brukerstøtte og hotline, kan du se på www.dremel.com

Dremel Europe, Postboks 3267, 4800 DG Breda, Nederland

VAARATON TYÖSKENTELY LAITTEELLA ON MAHDOLLINEN AINOASTAAN, LUETTUASI HUOLELLISESTI KÄYTTÖ- JA TURVAOHJEET SEKÄ SEURAAMALLA NIIDEN OHJEITA TARKASTI.

- Jos verkkojohto vahingoittuu tai katkeaa ei johtoa saa koskettaa, vaan pistotulppa on välittömästi irrotettava pistorasiasta. Älä koskaan käytä laitetta, jos verkkojohto on viallinen.
- Jos virtajohto on vahingoittunut, valmistajan, sen huoltoedustajan tai vastaavan pätevän henkilön pitää vaihtaa se, jotta vältetään vahingoita.
- Laitte ei saa olla kostea, eikä sitä saa käyttää kosteassa ympäristössä.
- Vain sisäkäyttöön.
- Liitä ulkona käytettävät laitteet vikavirtakytkimen (FI-) kautta, jonka laukaisuvirta on korkeintaan 30 mA. Käytä ainoastaan ulkokäyttöön sallittua jatkojohtoa.
- Tarkista aina, että verkkojohto kulkee laitteesta pois päin.
- Irrota pistotulppa jos työtauko kestää 30 minuuttia kauemmin.
- Tätä laitetta ei ole tarkoitettu sellaisten henkilöiden (lapsen mukaan lukien) käytettäväksi, joiden aisti- tai henkiset kyvyt ovat heikentyneet tai joilta puuttuu tarvittava kokemus ja tietämys, jollei heidän turvallisuudestaan vastaava henkilö ole opettanut heille laitteen käyttöä tai valvo sitä.
- Lasten ei saa antaa leikkiä laitteella.
- Dremel takaa laitteen moitteettoman toiminnan ainoastaan, jos käytetään tälle laitteelle tarkoitettuja alkuperäisiä varaosia.
- Älä koskaan työstä asbestipitoista ainetta** (asbestia pidetään karsinogeenisena).
- Noudata suojaustoimenpiteitä, jos työssä saattaa syntyä terveydelle vaarallista, palavaa tai räjähdysaltista pölyä** (monia pölyjä pidetään karsinogeenisina); käytä pölynsuojanaamaria ja pölyn-/ lastunimua, jos se on liitettävissä.
- Älä vaihda suuttimia, kun liimapistooli on "on"-asennossa, kytketty pistorasiaan tai tuntuu käteen lämpimältä. Varmista, ennen suuttimien vaihtamista, että liimapistooli tuntuu käteen viileältä ja että se on irrotettu pistorasiasta ja "off"-asennossa.

HÄVITYS

Laitte, tarvikkeet ja pakkausmateriaalit tulee lajitella ympäristöstävälliseen kierrätykseen.

KOSKEE VAIN EU-MAITA



Älä heitä sähköjätkekaluja talousjätteisiin! Eurooppalaisen vanhoja sähkö- ja elektroniikkalaitteita koskevan direktiivin 2002/96/EY ja sen kansallisten lakien muunnosten mukaan, tulee käyttökelpottomat sähköjätkekalut kerätä erikseen ja toimittaa ympäristöstävälliseen uusiokäyttöön.

TEKNISET TIEDOT

YLEISET TEKNISET TIEDOT

Kuvaus:	Dremel-liimapistooli			
Mallinumero	910	920	930	940
Liiman lämpötila				
• alempi (LO)	-	105°C	105°C	-
• ylempi (HI)	165°C	-	165°C	195°C
Liimasauva Ø	7 mm	7 mm	7 mm	11/12 mm
Suojausluokka	II	II	II	II

JATKOJOHDOT

Käytä vain täysin suoritettuja ja turvallisia jatkojohtoja, joiden kapasiteetti on vähintään 5 ampeeria.

KUVA 1a/1b

- Suutin
- Liimatikku
- Syöttölipaisin
- Jalusta
- Lämpötilakytkin

KUVA 1c

- Virtakatkaisin ja merkkivalo
- Irrotettava johto
- Jalustan vapautuspainike
- Vaihdettava suutin

KOKOAMINEN

YLEISTÄ

Laite on tarkoitettu puhtaiden, kuivien ja rasvattomien materiaalien liimaamiseen kuumaa sulateliimaa käyttäen.

KÄYTTÄ

KÄYNNISTYS JA PYSÄYTYS

Virran kytkeminen:

Kytke Dremel-liimapistooli tavalliseen 230 V:n pistorasiaan.

Mallit 910, 920 ja 930:

- Kun liimapistooliin on kytketty virta, se on käynnissä ja kuumenee.

Kaksoislämpötilaliimapistooli, malli 930:

- Käynnistä liimapistooli säätämällä kytkin (5) alhaiseen tai korkeaan lämpötilaan. Katso oikea lämpötila liimatikkupaketista.

Malli 940:

- Kytke sähköjohto liimapistooliin.
- Käynnistä liimapistooli pääkatkaisimella. Merkkivalo (6) osoittaa, että liimapistoolissa on virta ja se kuumenee.

Virran katkaiseminen:

- Irrota pistoke pistorasiasta (mallit 910, 920 ja 930).
- Katkaise virta katkaisimella (6; malli 940). Irrota pistoke pistorasiasta.

Anna laiteen jäähtyä täydellisesti ennen varastointia. Kuuma suutin voi aiheuttaa vahinkoa.

KÄYTÖN ALOITTAMINEN

LIIMAUKSEN ESIVALMISTELU

Liimattavien pintojen tulee olla puhtaita, kuivia ja rasvattomia. Karhenna sileät pinnat ennen liimausta. ÄLÄ KÄYTÄ PALAVIA LIUOTTIMIA PUHDISTUKSEEN! Ympäristölämpötilan ja liimattavien pintojen lämpötilan tulee olla välillä +5 °C ja +50 °C. Liiman tarttuvuutta nopeasti jäähtyviin materiaaleihin (esim. teräs) voidaan parantaa lämmittämällä niitä edeltä käsin.

LIIMAAMINEN

PALOVAMMAVAARA! Liima ja suutinkärki (1) kuumenevat erittäin kuumiksi. Älä päästä kuumaa liimaa ihmisten tai eläinten päälle. Jos kuuma liima koskettaa ihoa, sinun tulee pitää sitä kohtaa muutama minuutti kylmän vesisuihkun alla. Älä yritä poistaa liimaa iholta.

Mallit 910, 920 ja 930:

- Odota, että liimapistooli saavuttaa käyttölämpötilan, ennen kuin käytät sitä (± 5 min). Työnnä liimapuikko (2) laitteeseen. Paina syöttöpainiketta (3).

Malli 940:

- Kun sähköjohto on irrotettu, liimapistoolia voi käyttää 5 minuuttia ennen uudelleen kuumentamista.





HUOM.: Ensimmäisellä käyttökerralla pitää ladata ehkä jopa kaksi kokonaista liimasauvaa, ennen kuin liima alkaa virrata.

- Levitä liimaa haluamallesi pinnalle puristamalla liipaisinta (3).
- Yhdistä osat.
- Anna liiman jäähtyä, ennen kuin käsittelet kappaletta tai pintaa.

VIHJE: Dremel toimittaa myös kiilto- ja väritikkuja koristetarkoituksiin. Nämä tikut on erityisesti suunniteltu luoviin tarkoituksiin ja alhaiseen lämpötilaan (105 °C).

Väritikkuja voidaan käyttää myös koristeellisiin saumoihin. Jotta voit nopeasti vaihtaa värejä, kannattaa sauvat leikata 3 cm:n paloihin ennen niiden työntämistä liimapistooliin.

LIIMATIKUT

		Malli 910 920 930 940			
					
Liima					
GG01	Monikäyttöliima, 7 mm	✓	-	✓	-
GG02	Monikäyttöliima, 7 mm	-	✓	✓	-
GG03	Puuliima, 7 mm	✓	-	✓	-
GG04	Kiiltoliima, 7 mm	-	✓	✓	-
GG05	Väriiliima, 7 mm	-	✓	✓	-
GG11	Monikäyttöliima, 11 mm	-	-	-	✓
GG13	Puuliima, 11 mm	-	-	-	✓



TIPPUMISENESTO

Liimapistoolissa on tippumisenestotoiminto. Se estää liimaa tippumasta, kun pistooli on käyttölämpötilassa.

HUOMAUTUKSIA: *Kuumentumisen aikana pistoolista voi tippua muutama liimapisara. Älä käytä kiilto- tai väritikkuja korkeassa lämpötilassa. Tippumisenesto ei toimi silloin kunnolla.*

Malli 940: SUUTTIMEN VAIHTAMINEN

- Irrota suutin istukasta kiertämällä jakoavaimella.
- Kiinnitä uusi suutin istukkaan.

LIIMAPUIKON VAIHTO

Älä yritä poistaa liimapuikoa käyttämättömää osaa liimapistoolistasi. Jos sinun tarvitsee vaihtaa erilaiseen liimaan, tyhjennä liimasäiliö pistoolin liipasinta puristamalla ja lisää uudenlaista liimaa.

JALUSTA / TUKIJALKA

Älä laske kuumaa liimapistoolia kyljelleen. Käytä aina jalustaa.

- Työnnä jalusta (4) "down"-asentoon, kun se ei ole tilapäisesti käytössä. (mallit 910, 920 ja 930).
- Irrota jalusta (malli 940) painamalla jalustan vapautuspainiketta (8).

Kun käytät jalustaa uudelleen tai varastoit sen, työnnä se "up"-asentoon.

KUNNOSSAPITO

PUHDISTUS

IRROTA PISTOTULPPA PISTORASIESTA ENNEN KAIKKIA LAITTEESEEN KOHDISTUVIA TÖITÄ. Pidä aina laite puhtaana, jotta työ sujuisi hyvin ja turvallisesti.

HUOLTO JA TAKUU

Tällä DREMEL-tuotteella on lakisääteinen/maakohtaisten säännösten mukainen takuu; normaalista kulumisesta johtuvat vauriot, ylikuormitus ja väärä käsittely ovat tämän takuun ulkopuolella. Jos laite lakkaa toimimasta tarkoista valmistuksen ja testauksen prosesseista huolimatta, lähetä se *purkamattomana* jälleenmyyjällesi yhdessä ostokuitin kanssa.

DREMELIN YHTEYSTIEDOT

Lisätietoja Dremelin valikoimista, tuesta ja hotlinesta saat osoitteesta www.dremel.com

Dremel Europe, P.O. Box 3267, 4800 DG Breda, Alankomaat

INSTRUCCIONES DE SEGURIDAD GENERALES

E

VD. SOLAMENTE PUEDE TRABAJAR SIN PELIGRO CON EL APARATO SI LEE INTEGRAMENTE LAS INSTRUCCIONES DE MANEJO Y LAS INDICACIONES DE SEGURIDAD, ATENIÉNDOSE EstrictAMENTE A LAS INDICACIONES ALLÍ COMPENDIDAS.

- Si llega a dañarse o cortarse el cable de red durante el trabajo, no tocar el cable, sino extraer inmediatamente el enchufe de red. No usar jamás el aparato con un cable deteriorado.
- Para evitar riegos, si el cable de alimentación estuviera defectuoso, debe ser reemplazado por el fabricante, el agente de servicio o un técnico cualificado.
- El aparato no debe estar húmedo, ni debe operarse en un ambiente húmedo.
- Solo para uso en interiores.
- Los aparatos utilizados al aire libre deben conectarse intercalando un fusible diferencial con una corriente de disparo máxima de 30 mA. Utilizar solamente cables de prolongación homologados para su uso en exteriores.
- Mantener el cable siempre detrás del aparato.
- En pausas de trabajo de más de 30 minutos extraer el enchufe de red.
- Este aparato no debe ser utilizado por personas (adultos o niños) con capacidades mentales o sensoriales reducidas o sin la experiencia o el conocimiento necesarios, a menos que hayan sido formados para ello o sean supervisados por una persona responsable de su seguridad.
- Para evitar que se utilice el aparato como un juguete, los niños deben ser supervisados por un adulto.

- Dremel solamente puede garantizar el funcionamiento correcto del aparato si se utilizan los accesorios originales previstos.
- **No trabaje materiales que contengan amianto** (el amianto es cancerígeno).
- **Tome unas medidas de protección adecuadas si al trabajar pudiera generarse polvo combustible, explosivo, o nocivo para la salud** (ciertos tipos de polvo son cancerígenos); colóquese una mascarilla antipolvo y, si su herramienta viene equipada con la conexión correspondiente, utilice además un equipo de aspiración adecuado.
- No sustituya las boquillas mientras la pistola se encuentra en posición "on", está enchufada o caliente. Antes de sustituirlas, asegúrese de que la pistola de pegar está fría, desenchufada y se encuentra en la posición "off".

MEDIO AMBIENTE

ELIMINACIÓN

La unidad, accesorios y embalaje se deben separar según corresponda con vistas a un reciclado ecológico.

SOLO PARA PAÍSES EUROPEOS



¡No arroje las herramientas eléctricas a la basura! Conforme a la Directriz Europea 2002/96/CE sobre aparatos eléctricos y electrónicos inservibles, tras su conversión en ley nacional, deberán acumularse por separado las herramientas eléctricas para ser

sometidas a un reciclaje ecológico.

ESPECIFICACIONES

ESPECIFICACIONES GENERALES

Descripción:	Pistola de pegar Dremel			
Número de modelo	910	920	930	940
Temperatura de la cola				
• baja (LO)	-	105°C	105°C	-
• alta (HI)	165°C	-	165°C	195°C
Barra de cola Ø	7 mm	7 mm	7 mm	11/12mm
Clase de protección	□/II	□/II	□/II	□/II

CABLES DE PROLONGACIÓN

Utilice cables alargadores seguros y totalmente desenrollados con una capacidad de al menos 5 amperios.

MONTAJE

GENERAL

El aparato ha sido proyectado para pegar de forma rápida con adhesivo termofusible caliente materiales que estén limpios, secos y exentos de grasa.

IMAGEN 1a/1b

1. Boquilla
2. Barra de cola
3. Tecla de avance
4. Soporte
5. Interruptor de temperatura

IMAGEN 1c

6. Interruptor on/off con luz indicadora
7. Cable desmontable
8. Soporte botón de liberación
9. Boquilla intercambiable

USO

CONEXIÓN Y DESCONEXIÓN

Encendido:

Conecte la pistola de pegar Dremel en una toma eléctrica normal de 230 V.

Modelos 910, 920 y 930:

- Una vez conectada la pistola de pegar, el aparato se activa y se calienta.

Pistola de pegar modelo 930 temperatura dual:

- Para encender la pistola, ajuste el interruptor (5) a la temperatura requerida (baja o alta). Consulte el envase de la barra de cola para saber cuál es la temperatura adecuada.

Modelo 940:

- Conecte el cable de alimentación a la pistola.
- Encienda la pistola con el interruptor principal. La luz indicadora (6) le mostrará que la pistola está encendida y se está calentando.

Apagado:

- Extraiga el enchufe de red (modelos 910, 920 y 930).
- Encienda la unidad ON/OFF con el interruptor (6; modelo 940). Extraiga el enchufe de red.

Antes de guardar la pistola, deje que se enfríe completamente.

CÓMO EMPEZAR

PREPARATIVOS PREVIOS AL PEGADO

Las áreas de unión deben estar limpias, secas y libres de grasa. Las superficies lisas deberán hacerse ásperas (p.ej. lijándolas) antes de pegarlas. ¡PARA SU LIMPIEZA NO UTILIZAR DISOLVENTES INFLAMABLES! La temperatura del ambiente y las piezas a unir no deberá ser inferior a +5 °C ni superior a +50 °C. Los materiales que se enfríen de forma rápida (p.ej. el acero) deberán precalentarse primero para conseguir una buena unión.

PEGADO

¡CORRE PELIGRO DE QUEMARSE! El adhesivo y la punta del la boquilla (1) se calientan mucho. Evite que el adhesivo caliente pueda tocar a personas o animales. Si el adhesivo caliente llegase a tocar la piel, enfriar inmediatamente el área unos minutos bajo el chorro de agua fría. No tratar de desprender el adhesivo de la piel.

Modelos 910, 920 y 930:

- Antes de volver a usar la pistola, deje que alcance la temperatura de funcionamiento (\pm 5 minutos). Introducir el adhesivo termofusible (2). Pulsar la tecla de avance (3).

Modelo 940:

- Después de extraer el cable, la pistola permanece en funcionamiento durante 5 minutos antes de tener que volver a calentarla.

NOTA: Con el primer uso, es posible que sea necesario cargar dos barras enteras de cola antes de que el pegamento comience a fluir.

- Apriete la tecla de avance (3) para aplicar cola sobre la superficie deseada.
- Junte las partes.
- Deje que la cola se enfríe antes de utilizar el objeto pegado.

CONSEJO: Dremel también suministra barras de brillo y de color para fines decorativos. Esas barras han sido especialmente desarrolladas para proyectos creativos y bajas temperaturas (105 °C). Las barras de color también pueden usarse para sellar decoraciones. Para cambiar rápidamente de color, es recomendable cortar las barras en piezas de 3 cm antes de insertarlas en la pistola de pegar.

BARRAS DE COLA

Cola		Modelo			
		910	920	930	940
GG01	Cola multiusos, 7 mm	✓	-	✓	-
GG02	Cola multiusos, 7 mm	-	✓	✓	-
GG03	Cola para madera, 7 mm	✓	-	✓	-
GG04	Cola de brillo, 7 mm	-	✓	✓	-
GG05	Cola de color, 7 mm	-	✓	✓	-
GG11	Cola multiusos, 11 mm	-	-	-	✓
GG13	Cola para madera, 11 mm	-	-	-	✓



FUNCIÓN CONTROL ANTIGOTEO

Cuando la pistola se calienta, tiene una función de control antigoteo. Esta función impide que la cola gotee cuando la pistola está a la temperatura de funcionamiento.

NOTAS: Cuando la pistola se calienta, es posible que gotee un poco de cola.

No utilice barras de brillo ni de color a altas temperaturas. En ese caso, la función de control antigoteo no funcionaría correctamente.

P Modelo 940: CAMBIO DE BOQUILLA

- Utilice una llave de ajuste para extraer la boquilla de la carcasa.
- Fije una nueva boquilla en la carcasa.

CAMBIO DE LAS BARRAS DE COLA

No intente extraer de la pistola la porción de barra de cola no usada. En caso de que necesite cambiar el tipo de barra, vacíe la cámara térmica apretando el gatillo y a continuación introduzca una nueva fórmula.

BASE / POSICIÓN KICK

Cuando la pistola esté caliente, no la deje apoyada sobre su costado. Póngala siempre sobre su base.

- Cuando no vaya a utilizar la pistola durante un rato, ponga el regulador (4) en posición baja. (modelos 910, 920 y 930).
- Presione el botón de liberación del soporte (8) para liberarlo (modelo 940).

Para volver a utilizarla o para guardarla, ponga el regulador en posición alta.

MANTENIMIENTO

LIMPIEZA

ANTES DE CUALQUIER MANIPULACIÓN EN EL APARATO EXTRAER EL ENCHUFE DE RED. Mantener limpio siempre el aparato para trabajar bien y seguro.

REPARACIÓN Y GARANTÍA

Este producto de DREMEL está garantizado de acuerdo con el reglamento estatutario o específico de cada país; cualquier problema debido al desgaste normal, a una sobrecarga de la herramienta o a un uso indebido quedará excluido de la garantía. En caso de que la unidad no funcionara correctamente a pesar de la atención prestada durante los procesos de fabricación y comprobación, debe mandar a su distribuidor la herramienta *completa* junto con el comprobante de compra.

DATOS DE CONTACTO DE DREMEL

Para obtener más información sobre la línea de productos, el soporte técnico o la línea de atención al cliente de Dremel, visite www.dremel.com

Dremel Europe, P.O. Box 3267, 4800 DG Breda, Países Bajos

INSTRUÇÕES GERAIS DE SEGURANÇA

UM TRABALHO SEGURO COM A FERRAMENTA SÓ É POSSÍVEL APÓS LEITURA ATENTA DAS INSTRUÇÕES, INDICAÇÕES DE SEGURANÇA E OBSERVAR RIGOROSAMENTE AS INDICAÇÕES NELAS CONTIDAS.

- Caso o cabo de rede for danificado ou cortado durante o trabalho, não toque no cabo. Tire imediatamente a ficha da tomada. A ferramenta nunca deve ser utilizada com o cabo danificado.
- Se o cabo fornecido estiver danificado, este tem de ser substituído pelo fabricante, agente da marca ou por pessoas igualmente qualificadas para evitar os perigos associados.
- A ferramenta deve manter-se seca e não deve ser utilizada em ambientes húmidos.
- Para uso exclusivo em espaços interiores.
- Quando se utiliza as ferramentas em espaços exteriores, estas devem ser ligadas através de um interruptor de protecção contra falhas de corrente (FI-) com 30 mA de corrente de activação no máximo. Utilizar apenas uma extensão eléctrica homologada para trabalhos ao ar livre.
- O cabo deve ser sempre guiado para trás da máquina.
- A ficha deve ser desligada da tomada quando as pausas de trabalho são superiores a 30 minutos.
- Este aparelho não deve ser utilizado por pessoas (incluindo crianças) com capacidade sensorial física ou mental reduzidas ou por pessoas sem experiência e conhecimento da mesma, excepto se vigiadas e instruídas por pessoa responsável pela sua segurança.
- As crianças devem ser mantidas sob vigilância para não usarem o aparelho como brinquedo.
- A Dremel só pode assegurar o bom funcionamento da ferramenta se forem utilizados os acessórios originais previstos para tal.
- **Não processar material que contenha amianto** (o amianto é considerado como sendo cancerígeno).
- **Tomar medidas de protecção, se durante o trabalho houver a possibilidade de serem produzidos pós nocivos à saúde, inflamáveis ou explosivos** (alguns pós são considerados

como sendo cancerígenos); usar máscara anti-poeiras e, se for possível, ligar um aparelho para aspirar as poeiras/lascas.

- Não troque o bico com a pistola na posição "on" (ligado), a ficha ligada à tomada ou quente ao tacto. Antes de trocar de bico, certifique-se de que a pistola de colar arrefeceu, a ficha está desligada da tomada e que o botão está na posição "off" (desligado).

AMBIENTE

ELIMINAÇÃO

A unidade, os acessórios e a embalagem devem ser separados para efeitos de reciclagem.

APENAS PARA PAÍSES DA EUROPA



Não deitar ferramentas eléctricas no lixo doméstico! De acordo com a directiva europeia 2002/96/CE para aparelhos eléctricos e electrónicos usados, e com as respectivas implementações nas leis nacionais, as ferramentas eléctricas que não servem mais para a utilização,

devem ser enviadas separadamente para a reciclagem.

DADOS

DADOS GERAIS

Descrição:	Pistola de colar Dremel			
Número do modelo	910	920	930	940
Temperatura da cola				
• reduzida (LO)	-	105°C	105°C	-
• elevada (HI)	165°C	-	165°C	195°C
Ø dos bastões				
de cola	7 mm	7 mm	7 mm	11/12mm
Classe de protecção	II/II	II/II	II/II	II/II

EXTENSÕES ELÉCTRICAS

Use extensões eléctricas completamente desenroladas e seguras, com uma capacidade para, pelo menos, 5 amperes.

GEN

GERAL

A ferramenta foi concebida para a colagem rápida materiais limpos, secos e sem gorduras com cola derretida.

IMAGEM 1a/1b

1. Bico
2. Bastão de cola
3. Gatilho de avanço
4. Suporte
5. Botão da temperatura

IMAGEM 1c

6. Botão on/off (ligar/desligar) com luz indicadora
7. Cabos amovíveis
8. Botão para desprender o suporte
9. Bico de troca

UTILIZAÇÃO

LIGAR E DESLIGAR

Ligar:

Insira a ficha da Pistola de Colar Dremel numa tomada eléctrica normal de 230 V.

Modelos 910, 920 e 930:

- A pistola de colar fica ligada e começa a aquecer assim que a ficha é inserida na tomada.

Pistola de Colar Bitérmica Modelo 930:

- Para ligar a Pistola de Colar, regule o botão (5) para a posição de baixa ou alta temperatura. Consulte a embalagem dos bastões de cola para determinar a temperatura adequada.

Modelo 940:

- Ligue o cabo de alimentação à pistola.
- Ligue o interruptor geral da pistola para ligá-la. A luz indicadora (6) acesa indica que a pistola de colar está ligada e a aquecer.

DESLIGAR:

- Retire a ficha da tomada eléctrica (modelos 910, 920 e 930).
- Desligue a pistola no interruptor ON/OFF (6; modelo 940). Retire a ficha eléctrica.

Deixe a pistola arrefecer completamente antes de a guardar. O bico quente pode provocar danos.

INICIAÇÃO

PREPARAR PARA COLAR

Os locais a serem colados devem estar limpos, secos e sem gorduras. Superfícies lisas devem ser lixadas um pouco antes de colar. **NÃO UTILIZAR SOLVENTES INFLAMÁVEIS PARA LIMPAR!** Tanto a pistola como o bico (1) ficam muito quentes. Materiais que arrefecem rapidamente (p.ex. aço) devem ser aquecidos para um melhor resultado de cola.

COLAR

PERIGO DE QUEIMADURAS! A cola e o bocal do injector (1) aquecem até uma temperatura de 195 °C. Não permitir o contacto directo da cola com pessoas e animas. Caso a cola quente entre em contacto com a pele, deixe correr água fria durante alguns minutos sobre a parte lesada.

Modelos 910, 920 e 930:

- Deixe a pistola de colar aquecer até atingir a temperatura de funcionamento correcta antes de começar a utilizá-la (\pm 5 min.). Não tente tirar a cola da pele. Coloque o bastão de cola (2). Carregue no gatilho de avanço (3).

Modelo 940:

- Uma vez desligado o cabo, a pistola pode ainda ser utilizada durante 5 minutos antes de ser necessário aquecê-la novamente.

NOTA: na primeira vez que utilizar a pistola, poderá ter de carregar dois bastões completos de cola para que esta comece a sair pelo bico.

- Aperte o gatilho (3) para aplicar cola na superfície pretendida.
- Junte as peças.
- Deixe a cola arrefecer antes de manusear o objecto ou a superfície.

DICA: Os bastões coloridos podem igualmente ser utilizados na decoração de tectos e vedações. Para mudar rapidamente de cor, recomendamos que corte os bastões em peças de 3 cm antes de inseri-los na pistola.

BASTÕES DE COLA

		Modelo			
		910	920	930	940
Cola					
GG01	Cola multifunções, 7 mm	✓	-	✓	-
GG02	Cola multifunções, 7 mm	-	✓	✓	-
GG03	Cola p/ madeiras, 7 mm	✓	-	✓	-
GG04	Cola brilhante, 7 mm	-	✓	✓	-
GG05	Cola colorida, 7 mm	-	✓	✓	-
GG11	Cola multifunções, 11 mm	-	-	-	✓
GG13	Cola p/ madeiras, 11 mm	-	-	-	✓



FUNÇÃO ANTI-QUEDA DE GOTAS

Quando está quente, a pistola de colar inclui uma função anti-queda de gotas. Esta função impede o gotejamento de cola quando a pistola se encontra à temperatura de funcionamento.

NOTAS: Durante o aquecimento, a pistola pode deixar pingar algumas gotas de cola. Não utilize bastões brilhantes ou coloridos a altas temperaturas. A função anti-queda de gotas não funciona correctamente com este tipo de bastões.

Modelo 940: TROCA DO BICO

- Utilize uma chave inglesa para rodar o bico.
- Instale um novo bico.

TROCAR DE BASTÃO DE COLA

Não tente remover da pistola a porção não usada do bastão de cola. Se precisar de trocar de bastão de cola, esvazie o compartimento de fusão premindo o gatilho e insira um bastão novo.

APOIO / SUPORTE DE RECUCO

Enquanto a pistola permanecer quente, não a deite de lado. Use sempre o apoio.

- Empurre o apoio (4) para a posição "em baixo" quando este estiver temporariamente sem ser utilizado. (modelos 910, 920 e 930).
- Carregue no botão de desengate do suporte (8) para soltá-lo (modelo 940).

Quando voltar a precisar do apoio, empurre-o novamente para a posição "em cima".

MANUTENÇÃO

LIMPEZA

TIRE A FICHA DA TOMADA ANTE DE COMEÇAR A TRABALHAR COM A FERRAMENTA. Mantenha a ferramenta sempre limpa para trabalhar bem e em segurança.

ASSISTÊNCIA TÉCNICA E GARANTIA

A garantia deste produto DREMEL está assegurada de acordo com as normas estatutárias/específicas do país; as avarias devidas ao desgaste normal, sobrecarga ou utilização incorreccta não estão abrangidas pela garantia. Se, apesar de todo o cuidado durante o fabrico e na fase de testes, a ferramenta falhar, envie-a *inteira*, para o seu agente autorizado, juntamente com o comprovativo de compra.

CONTACTO DA DREMEL

Para mais informações sobre a variedade, apoio e linha directa da Dremel, consulte o site www.dremel.com

Dremel Europe, P.O. Box 3267, 4800 DG Breda, Holanda

ΓΕΝΙΚΕΣ ΟΔΗΓΙΕΣ ΑΣΦΑΛΕΙΑΣ

Ακίνδυνη εργασία Με το Μηχάνημα είναι Μόνο δυνατή, αν διαβάσετε ε τελώς τις υποδηγίες χρήσης και τις υποδείξεις ασφάλειας και τηρείτε αυστηρά τις οδηγίες που περιέχονται σ' αυτές.

- Μην αγγίζετε το καλώδιο δικτύου σε περίπτωση που κατά την εργασία υποστεί βλάβη ή κοπεί τελείως, αλλά βγάλτε αμέσως το φως από την πρίζα. Μη χρησιμοποιείτε ποτέ το μηχανήμα με φθαρμένο καλώδιο.
- Εάν πάθει βλάβη το καλώδιο ρεύματος, για την αποφυγή τυχόν ατυχήματος, πρέπει να αντικατασταθεί από τον κατασκευαστή, έναν αντιπρόσωπο εξουσιοδοτημένο από τον κατασκευαστή για τη διεξαγωγή επισκευών, ή άλλα ειδικευμένα άτομα.

- Το μηχανήμα δεν επιτρέπεται να είναι υγρό ή να χρησιμοποιείται σε υγρούς χώρους.
- Για χρήση μόνο σε εσωτερικούς χώρους.
- Μηχανήματα που χρησιμοποιούνται στο ύπαιθρο πρέπει να συνδέονται με το δίκτυο δια μέσου ενός αυτόματου διακ_πτη διαρροής 30 mA. χρησιμοποιείτε πάντα καλώδια επιμήκυνσης εγκριμένα για χρήση στο ύπαιθρο.
- Απομακρύνετε το καλώδιο πάντοτε πίσω από το μηχανήμα.
- Κατά τις διακοπές εργασίας που διαρκούν πάνω από 30 λεπτά, βγάξτε το φως από την πρίζα.
- Αυτή η συσκευή δεν προορίζεται για χρήση από άτομα (συμπεριλαμβανομένων παιδιών) με μειωμένες φυσικές, αισθητήριες, ή διανοητικές ικανότητες, ή χωρίς εμπειρία και γνώση, εκτός εάν επιβλέπονται ή εάν έχουν λάβει οδηγίες σχετικά με τη χρήση της συσκευής από το άτομο που είναι υπεύθυνο για την ασφάλειά τους.
- Τα παιδιά θα πρέπει να επιβλέπονται για να διασφαλιστεί ότι δεν παίζουν με τη συσκευή.
- Η Dremel εγγυάται την άψογη λειτουργία του μηχανήματος μόνο όταν για το μηχανήμα αυτό χρησιμοποιούνται τα προβλεπόμενα γνήσια εξαρτήματα.
- **Μην κατεργάζεστε υλικά που περιέχουν αμίαντο** (το αμίαντο θεωρείται σαν καρκινογόνο υλικό).
- **Να λαμβάνετε προστατευτικά μέτρα όταν κατά την εργασία σας υπάρχει η περίπτωση να δημιουργηθεί ανθυγιεινή, εύφλεκτη ή εκρηκτική σκόνη** (μερικά είδη σκόνης θεωρούνται καρκινογόνα) - να φοράτε μάσκα προστασίας σκόνης και να χρησιμοποιείτε αναρρόφηση σκόνης/ροκανιδιών/γρεζιών.
- Μην αλλάζετε ακροφύσια όταν το πιστόλι κόλλας είναι ενεργοποιημένο (βρίσκεται στη θέση "on"), είναι συνδεδεμένο στο ρεύμα ή ζεστό στην αφή. Πριν αλλάξετε ακροφύσια, βεβαιωθείτε ότι το πιστόλι κόλλας είναι κρύο στην αφή και αποσυνδεδεμένο από το ρεύμα, καθώς και ότι ο διακόπτης βρίσκεται στη θέση απενεργοποίησης ("off").

ΠΕΡΙΒΑΛΛΟΝ

ΑΠΟΣΥΡΣΗ

Η μονάδα, τα εξαρτήματα και η συσκευασία πρέπει να ταξινομηθούν για ανακύκλωση φιλική στο περιβάλλον.

GR

ΜΟΝΟ ΓΙΑ ΕΥΡΩΠΑΪΚΕΣ ΧΩΡΕΣ



Μην ρίχνετε τα ηλεκτρικά εργαλεία στα απορρίμματα του σπιτιού σας! Σύμφωνα με την Κοινοτική Οδηγία 2002/96/ΕΚ σχετικά με τις παλαιές ηλεκτρικές και ηλεκτρονικές συσκευές και τη μεταφορά της οδηγίας αυτής σε εθνικό δίκαιο δεν είναι πλέον υποχρεωτικό τα άχρηστα

ηλεκτρικά εργαλεία να συλλέγονται ξεχωριστά για να ανακυκλωθούν τρόπο φιλικό προς το περιβάλλον.

ΠΡΟΔΙΑΓΡΑΦΕΣ

ΓΕΝΙΚΕΣ ΠΡΟΔΙΑΓΡΑΦΕΣ

Περιγραφή:	Πιστόλι Κόλλας Dremel			
Αριθμός μοντέλου	910	920	930	940
Θερμοκρασία κόλλας				
• Χαμηλή (LO)	-	105°C	105°C	-
• κόλλας (HI)	165°C	-	165°C	195°C
Ø ράβδου				
κόλλας	7 mm	7 mm	7 mm	11/12mm
Κλάση προστασίας	II/II	II/II	II/II	II/II

ΗΛΕΚΤΡΙΚΟ ΚΑΙ ΔΙΟ ΕΠΕΚΤΑΣΗ (ΜΠΑΛΑΝΤΕΖΑ)

Χρησιμοποιείτε εντελώς ξετυλιγμένα και ασφαλή καλώδια επέκτασης (μπαλαντέζες) με μια χωρητικότητα το λιγότερο 5 A.

ΣΥΝΑΡΜΟΛΟΓΗΣΗ

ΓΕΝΙΚΑ

Το μηχάνημα προορίζεται για τη γρήγορη συγκόλληση με αυτό θερμοσυκολλητικό υλικό καθαρών, στεγνών και χωρίς λίπη υλικών.

ΕΙΚΟΝΑ 1a/1b

1. Ακροφύσιο
2. Ράβδος κόλλας
3. Σκανδάλη τροφοδοσίας
4. Βάση
5. Διακόπτης θερμοκρασίας

ΕΙΚΟΝΑ 1c

6. Διακόπτης λειτουργίας (on/off) με φωτεινή ένδειξη
7. Αποσυνδεδεμένο καλώδιο
8. Κομπιτί ελευθέρωσης βάσης
9. Αντικαθιστώμενο ακροφύσιο

ΧΡΗΣΗ

Θέση σε λειτουργία/εκτός λειτουργίας

Ενεργοποίηση:

Συνδέστε το Πιστόλι Κόλλας Dremel σε μία στάνταρ πρίζα ρεύματος 230 V.

Μοντέλα 910, 920 και 930:

- Μόλις συνδέσετε το πιστόλι κόλλας στην πρίζα, τίθεται σε λειτουργία και θερμαίνει την κόλλα.

Πιστόλι Κόλλας Διπλής Θερμοκρασίας, Μοντέλο 930:

- Τοποθετήστε το διακόπτη (5) στη θέση χαμηλής ή υψηλής θερμοκρασίας για να θέσετε σε λειτουργία το Πιστόλι Κόλλας. Ανατρέξτε στη συσκευασία των ράβδων κόλλας για να εξακριβώσετε τη σωστή θερμοκρασία.

Μοντέλο 940:

- Συνδέστε το καλώδιο ρεύματος στο πιστόλι κόλλας.
- Ενεργοποιήστε το πιστόλι κόλλας χρησιμοποιώντας τον κύριο διακόπτη. Η ένδειξη (6) δείχνει ότι το πιστόλι κόλλας βρίσκεται σε λειτουργία και θερμαίνεται.

Απενεργοποίηση:

- Αποσυνδέστε το φως του καλωδίου ρεύματος από την πρίζα (μοντέλα 910, 920 και 930).
- Ενεργοποίηση/απενεργοποίηση με το διακόπτη (6, μοντέλο 940). Αποσυνδέστε το φως του καλωδίου ρεύματος από την πρίζα.

Πριν αποθηκεύσετε τη συσκευή, αφήστε τη να κρυώσει πλήρως. Το καυτό ακροφύσιο μπορεί να προκαλέσει τραυματισμό ή ζημιά.

ΦΥΛΑΟΤΕ ΑΥΤΕΣ ΤΙΣ ΟΔΗΓΙΕΣ

Προετοιμασία της συγκόλλησης

Οι υπό συγκόλληση θέσεις πρέπει να είναι καθαρές, στεγνές και χωρίς λίπη. Λείες επιφάνειες πρέπει, πριν τη συγκόλληση, να εκτραχυνθούν με τριβή. **Μη χρησιμοποιείτε εύφλεκτα υλικά για τον καθαρισμό!** Η θερμοκρασία του περιβάλλοντος και των υπό

συγκόλληση τεμαχίων δεν πρέπει να είναι χαμηλότερη από +5 °C και υψηλότερη από +50 °C. Προθερμάνετε υλικά που ψύχονται γρήγορα (π.χ. χάλυβα) για την καλύτερη πρόσφυση του υλικού συγκόλλησης.

Συγκόλληση

Κίνδυνος εγκαύματος! Η κόλλα και η μύτη του ακροφυσίου (1) θερμαίνονται πάρα πολύ. Μην αφήσετε το υλικό συγκόλλησης να έρθει σε επαφή με πρόσωπα ή ζώα. Όταν έρθει η επιδερμίδα σε επαφή με την κόλλα θέστε αμέσως το προσβλημένο μέρος για μερικά λεπτά κάτω από τρεχούμενο κρύο νερό. Μην προσπαθήσετε να αφαιρέσετε την κόλλα απο την επιδερμίδα.

Μοντέλα 910, 920 και 930:

- Πριν χρησιμοποιήσετε το πιστόλι κόλλας, αφήστε το να φτάσει σε θερμοκρασία λειτουργίας (±5 λεπτά). Εισάγετε το θερμοσυκολλητικό φυσιγγίο (2). Πατήστε το πλήκτρο προώθησης (3).

Μοντέλο 940:

- Αφού αποσυνδεθεί το καλώδιο, το πιστόλι κόλλας παραμένει λειτουργικό για 5 λεπτά, πριν απαιτηθεί θέρμανση.

ΣΗΜΕΙΩΣΗ: Κατά την πρώτη χρήση, ίσως χρειαστεί να εισάγετε έως δύο ολόκληρες ράβδους κόλλας πριν αρχίσει να ρέει η κόλλα.

- Για να εφαρμόσετε κόλλα στην επιθυμητή επιφάνεια, πιέστε τη σκανδάλη (3).
- Πιέστε μαζί τα μέρη που θέλετε να κολλησετε.
- Πριν χρησιμοποιήσετε το αντικείμενο ή την επιφάνεια, περιμένετε μέχρι να κρυώσει η κόλλα.

ΥΠΟΔΕΙΞΗ: Η Dremel διαθέτει επίσης ράβδους με στρας και χρώμα για διακοσμητικές χρήσεις. Αυτές οι ράβδοι έχουν δημιουργηθεί ειδικά για δημιουργικές εργασίες και χρήση σε χαμηλή θερμοκρασία (105 °C). Οι χρωματιστές ράβδοι μπορούν επίσης να χρησιμοποιηθούν για σφράγισμα διακοσμήσεων. Για να μπορείτε να αλλάζετε γρήγορα χρώματα, σας συνιστούμε να κόβετε τις ράβδους σε κομμάτια 3 εκ. πριν τις εισάγετε στο πιστόλι κόλλας.

ΡΑΒΔΟΙ ΚΟΛΛΑΣ

Κόλλα	Μοντέλο	910	920	930	940
					
GG01	Κόλλα πολλαπλών χρήσεων, 7 χιλ.	✓	-	✓	-
GG02	Κόλλα πολλαπλών χρήσεων, 7 χιλ.	-	✓	✓	-
GG03	Κόλλα για ξύλο, 7 χιλ.	✓	-	✓	-
GG04	Κόλλα με στρας, 7 χιλ.	-	✓	✓	-
GG05	Χρωματιστή κόλλα, 7 χιλ.	-	✓	✓	-
GG11	Κόλλα πολλαπλών χρήσεων, 11 χιλ.	-	-	-	✓
GG13	Κόλλα για ξύλο, 11 χιλ.	-	-	-	✓



ΛΕΙΤΟΥΡΓΙΑ ΕΛΕΓΧΟΥ ΣΤΑΛΑΞΗΣ

Όταν θερμανθεί, το πιστόλι κόλλας διαθέτει μία λειτουργία ελέγχου στάλαξης. Αυτή αποτρέπει τη διαρροή κόλλας σταγόνα-σταγόνα όταν το πιστόλι κόλλας βρίσκεται σε θερμοκρασία λειτουργίας.

ΣΗΜΕΙΩΣΕΙΣ: Κατά τη θέρμανση, μπορεί να διαρρεύσουν μερικές σταγόνες κόλλας από το πιστόλι. Μην χρησιμοποιείτε ράβδους με στρας ή χρώμα σε υψηλή θερμοκρασία. Η λειτουργία ελέγχου στάλαξης δεν θα δουλεύει σωστά.

Μοντέλο 940: ΑΝΤΑΛΛΑΚΤΙΚΟ ΑΚΡΟΦΥΣΙΟ

- Χρησιμοποιήστε ένα κλειδί και αφαιρέστε το ακροφύσιο από το περίβλημα.
- Τοποθετήστε ένα νέο ακροφύσιο στο περίβλημα.

Αλλαγή των ράβδων κόλλας

Μην προσπαθήσετε να αφαιρέσετε το αχρησιμοποίητο κομμάτι της ράβδου κόλλας από το πιστόλι κόλλας. Όταν πρέπει να αλλάξετε τύπο ράβδου κόλλας, αδειάστε το θάλαμο τήξης, πιέζοντας τη σκανδάλη και εισάγετε το νέο τύπο.

ΒΑΣΗ / ΑΝΑΔΙΠΛΟΥΜΕΝΟ ΣΤΗΡΙΓΜΑ

Όταν το πιστόλι είναι καυτό, μην το αφήνετε ακουμπισμένο στη μία πλευρά του. Να χρησιμοποιείτε πάντα τη βάση.

- Όταν δεν χρησιμοποιείτε προσωρινά τη βάση (4), στρώστε την στην "κάτω" θέση. (μοντέλα 910, 920 και 930).
- Για να ελευθερώσετε το στήριγμα, πιέστε το κουμπί ελευθέρωσης του στηρίγματος (8) (μοντέλο 940).

Όταν θέλετε να την χρησιμοποιήσετε ξανά ή να αποθηκεύσετε τη συσκευή, σπρώξτε την πίσω στην "επάνω" θέση.

ΣΥΝΤΗΡΗΣΗ

ΚΑΘΑΡΙΣΜΑ

Πριν από κάθε εργασία στο ίδιο το μηχάνημα βγάξτε το φως από την πρίζα. Διατηρείτε τη συσκευή πάντοτε καθαρή για να μπορείτε να εργάζεστε καλά και ασφαλώς.

ΣΕΡΒΙΣ ΚΑΙ ΕΓΓΥΗΣΗ

Αυτό το προϊόν DREMEL είναι εγγυημένο σύμφωνα με τους νομικούς/τοπικούς κανονισμούς. Οι ζημιές που οφείλονται σε κανονική φθορα και σπάσιμο, υπερφόρτωση ή εσφαλμένο χειρισμό αποκλείονται από την εγγύηση. Σε περίπτωση που το εργαλείο δε λειτουργεί, παρόλη την προσεκτική κατασκευή και δοκιμή, στείλτε το **συναρμολογημένο** μαζί με απόδειξη αγοράς στον έμπορό σας.

ΕΠΑΦΗ ΜΕ DREMEL

Περισσότερες πληροφορίες σχετικά με τη συλλογή Dremel, υποστήριξη και θομίς, θα βρείτε στην ιστοσελίδα www.dremel.com.

Dremel Europe, P.O. Box 3267, 4800 DG Breda, Ολλανδία

TR

GENEL GÜVENLİK TALİMATI

ALETLE TEHLİKESİZ BİR BİÇİMDE ÇALIŞMAK ANCAK, KULLANIM KILAVUZUNU VE GÜVENLİK TALİMATLARINI İYİCE OKUYUP, İÇİNDEKİLERE TAM OLARAK UYMAKLA MÜMKÜNDÜR.

- Çalışma sırasında şebeke bağlantı kablosu hasar görecektir veya ayrılacak olursa, dokunmayın ve hemen şebeke fişini prizden çekin. Aleti hiçbir zaman hasarlı bağlantı kablosu ile kullanmayın.
- Besleme kablosu hasarlıysa, herhangi bir tehlike oluşmaması için üretici, yetkili servisi veya benzer ehliyetli kişiler tarafından değiştirilmesi gerekir.

- Alet nemli olmamalı ve nemli ortamlarda kullanılmamalıdır.
- Sadece iç mekanda kullanım içindir.
- Açık havada kullanılan aletler, maksimum 30 mA'lık tetikleme akımlı bir hatalı akım koruma şalteri (FI-) üzerinden bağlanmalıdır. Bu aletle sadece açık havada kullanılmaya müsaade li bir uzatma kablosu kullanılmamalıdır.
- Bağlıntı kablosunun aletin arkasında toplanmasına izin vermemeyin.
- İşe 30 dakikadan fazla ara verdiğinizde fiş prizden çekin.
- Bu alet, güvenliklerinden sorumlu bir kişi tarafından aleti kullanma konusunda eğitilmedikçe ve gözetim altında tutulmadıkça fiziksel duyu ve zihinsel yetenekleri yetersiz ya da bilgi veya tecrübesi eksik kişiler (çocuklar dahil) tarafından kullanılmak üzere tasarlanmamıştır.
- Aletle oynamadıklarından emin olmak için çocuklar gözetim altında tutulmalıdır.
- Dremel ancak, bu alet için öngörülen orijinal aksesuar kullanıldığı takdirde aletin kusursuz işlev göreceğini garanti eder.
- **Bu aletle asbest içeren malzemeleri işlemeyin** (asbest kanserojen bir madde kabul edilir).
- **Çalışma sırasında sağlığa zararlı, yanıcı veya patlayıcı tozların çıkma olasılığı varsa gerekli koruyucu önlemleri alın** (bazı tozlar kanserojen sayılır); koruyucu toz maskesi takın ve eğer aletinize takılabiliyorsa bir toz/talaş emme tertibatı bağlayın.
- Tutkal tabancası "açık" konumda, prize takılı veya dokunulmayacak kadar sıcak olduğu durumlarda nozülleri değiştirmeyiniz. Nozülleri değiştirmeden önce, tutkal tabancasının dokunmaya müsait hale gelene kadar soğuduğundan, fişinin prizde takılı olmadığından ve anahtarın "kapalı" konuda olduğundan emin olunuz.

ÇEVRE

KORUMASI

Ünite, aksesuarları ve ambalajı çevreye duyarlı biçimde geri dönüşüme uygun biçimde sınıflandırılmamıştır.

SADECE AVRUPA ÜLKELERİ İÇİN



Elektrikli el aletini evsel çöplerin içine atmayın!
Elektrikli el aletleri ve eski elektronik aletlere ilişkin 2002/96/AT sayılı Avrupa Birliği yönetmeliği ve bunların tek tek ülkelerin hukuklarına uyarlanması üzerine, kullanım ömrünü tamamlamış elektrikli el aletleri ayrı ayrı toplanmak ve çevre dostu bir yöntemle tasfiye edilmek üzere yeniden kazanım merkezlerine gönderilmek zorundadır.

TEKNİK ÖZELLİKLER

GENEL SPESİFİKASYONLAR

Tanım: Model numarası	Dremel Tutkal Tabancası			
	910	920	930	940
Tutkal sıcaklığı				
• düşük (LO)	-	105°C	105°C	-
• yüksek (HI)	165°C	-	165°C	195°C
Tutkal çubuğu Ø	7 mm	7 mm	7 mm	11/12mm
Koruma sınıfı	II/II	II/II	II/II	II/II

UZATMA KABLOLARI

5 Amp kapasiteli güvenli uzatma kabloları ve tamamı açılmış olarak kullanınız.

MONTAJ

GENEL

Bu alet, temiz, kuru ve yağsız malzemelerin sıcak yapışkanla hızla yapıştırılması için geliştirilmiştir.

RESİM 1a/1b

1. Nozül
2. Tutkal çubuğu
3. Besleme tetiği
4. Sehpa
5. Sıcaklık anahtar

RESİM 1c

6. Işıklı açma/kapama anahtar
7. Çıkartılabilir kablo
8. Sehpa ayırma düğmesi
9. Değiştirilebilir nozül

AÇMA/KAPAMA

Açma:

Dremel Tutkal Tabancası'nın fişini standart bir 230 V prize takın.

Model 910, 920 ve 930:

- Tutkal tabancasının fişi takıldığında açılır ve ısıtmaya başlar.

Çift Sıcaklıklı Tutkal Tabancası Model 930:

- Tutkal Tabancasını açmak için anahtar (5) düşük veya yüksek sıcaklık ayarına getiriniz. Uygun sıcaklığı belirlemek için tutkal çubuğunun ambalajına başvurunuz.

Model 940:

- Güç kabloğunu tutkal tabancasına bağlayınız.
- Tutkal tabancasını ana anahtardan açınız. Işık (6) tutkal tabancasının açık ve ısınmakta olduğu gösterir.

Kapatma:

- Elektrik fişini çekiniz (model 910, 920 ve 930).
- Aleti açma/kapama düğmesinden kapatınız (6; model 940). Elektrik fişini çekiniz.

Saklamaya kaldırmadan önce aleti iyice soğumaya bırakınız. Kızgın nozül hasara neden olabilir.

BAŞLARKEN

YAPIŞTIRMA İŞLEMINE HAZIRLIK

Yapıştırılacak yer temiz, kuru ve yağsız olmalıdır.

Parlak yüzeyleri yapıştırmadan önce biraz

kazıyın. Temizlik için yancıcı ve çözücü madde kullanmayın!

Ortam sıcaklığı ve yapıştırılacak parçalar +5 °C'den soğuk, +50 °C'den sıcak olmamalıdır. Hızla soğuyan malzemeleri (örneğin çelik) daha iyi yapışmaları için önceden ısıtın.

YAPIŞTIRMA

Yanma tehlikesi! Tutkal ve nozül ucu (1) çok ısınır.

Kızgın yapışkan maddenin başkalarına veya hayvanlara bulaşmamasına dikkat edin. Eğer kızgın yapışıcı madde cildinize değerse, orasını birkaç dakika soğuk su huzmesi altında tutun. Yapışıcı maddeyi cildinizden almayı denemeyin.

Model 910, 920 ve 930:

- Kullanmadan önce tutkal tabancasının çalışma sıcaklığına gelmesini bekleyiniz (±5 dakika).

Eriyici yapışkanı (2) aletin iine surun. Besleme dğmesine (3) basın.

Model 940:





- Kablo ıkartıldıktan sonra tutkal tabancası 5 dakika boyunca kullanılabilir, ardından tekrar ısıtılması gerekir.

NOT: İlık kullanımda, tutkal akmaya başlamadan önce iki ubuđu da komple doldurmanız gerekebilir.

- İstenen yzey zerine tutkalı uygulamak iin tetiđi (3) ekiniz.
- Paraları birleřtirip bastırın.
- Nesneye veya yzeye dokunmadan önce tutkalın sođumasını bekleyin.

İPUCU: Dremel dekoratif amalar iin yaldızlı ve renkli tutkal ubukları da sađlamaktadır. Bu ubuklar özel olarak yaratıcı projeler ve dřuk sıcaklık iin (105 °C) geliřtirilmiřtir. Renkli ubuklar sızdırmazlık sađlayan dekorasyonlar iin de kullanılabilir. Kullanılan rengi hızlı bir řekilde deđiřtirmek iin, ubukları tutkal tabancasına takmadan önce 3 cm'lik paralar halinde kesmeniz önerilir.

TUTKAL UBUKLARI

Tutkal	Model	910 920 930 940			
		 105°C	 125°C	 165°C	 185°C
GG01	ok amalı tutkal, 7mm	✓	-	✓	-
GG02	ok amalı tutkal, 7mm	-	✓	✓	-
GG03	Tahta tutkalı, 7mm	✓	-	✓	-
GG04	Yaldızlı tutkal, 7mm	-	✓	✓	-
GG05	Renkli tutkal, 7mm	-	✓	✓	-
GG11	ok amalı tutkal, 11mm	-	-	-	✓
GG13	Tahta tutkalı, 11mm	-	-	-	✓



DAMLAMA KONTROLİ FONKSİYONU

Isıtıldıđında tutkal tabancasında bir damlama kontrolİ fonksiyonu bulunur. Bu, tutkal alıřma sıcaklıđına geldiđinde tutkalın damlamasını öner.

NOTLAR: Isıtma sırasında tutkal tabancasından birkaç damla tutkal ıkabilir.

Yaldızlı veya renkli ubukları yksek sıcaklıklarda kullanmayınız. Damlama kontrolİ fonksiyonu dzgn alıřmaz.

Model 940: Nozulİ deđiřtirme

- Nozulİ evirerek gvdeden ayırmak iin bir pense kullanınız.
- Gvdeye yeni bir nozul takınız.

TUTKAL UBUKLARININ DEĐİŐTİRLMESİ

Tutkal ubuđunun kullanılmayan kısmını tutkal tabancasından ıkarmaya alıřmayınız. Kullanılan tutkal ubuđunu deđiřtirmek isterseniz, eritme blmn tetiđi ekerek bořaltınız ve yeni ubuđu takınız.

STAND / SEHPAYI AYIRMA

Tutkal tabancası sıcakken yan konumda bırakmayın.

Her zaman standı kullanın.

- Geici olarak kullanmadıđınızda standı (4) iterek "ařađı" konumuna getirin. (model 910, 920 ve 930).
- Sehpayı ayırmak iin sehpa ayırma dğmesine (8) basınız (model 940).

Yeniden kullanırken veya saklarken, standı yeniden "yukarı" konumuna getirin.

BAKIM

TEMİZLİK

Aletin kendinde bir alıřma yapmadan önce řebeke fiřini prizden ekin.

İyi ve gvenli bir biimde alıřabilmek iin aleti daima temiz tutun.

SERVİS VE GARANTİ

Bu DREMEL rn, yerel/ulusal yasal dzenlemelere uygun biimde, normal ařınma ve eskimeden kaynaklanan hasarlara karřı garanti kapsamındadır; ařırı yklenmeden veya uygun olmayan kullanımdan kaynaklanan hasarlar garanti kapsamına alınmaz. İmalat ve test ařamalarında gsterilen azami zene rađmen nitede alıřma hatası oluřursa, *monte edilmiř biimde* satın aldıđınız yerden fatura veya kasa fiři ile birlikte servise gnderiniz.

DREMEL'E ULAŐIŞ

Dremel alet donanımı, destek ve yardım hattı hakkında daha fazla bilgi iin www.dremel.com adresini ziyaret edin.

Dremel Europe, P.O. Box 3267, 4800 DG Breda, Hollanda

VŠEOBECNÉ BEZPEČNOSTNÍ PŘEDPISY

BEZPEČNÁ PRÁCE SE STROJEM JE MOŽNÁ JEN POKUD SI DŮKLADNĚ PROČTETE NAVOD K OBSLUZE A BEZPEČNOSTNÍ PŘEDPISY A PŘÍSNĚ DODRŽÍTE ZDE UVEDENÉ POKYNY

- Pokud při práci dojde k poškození síťového kabelu, nedotýkejte se jej a okamžitě vytáhněte zástrčku ze zásuvky. Nikdy nepoužívejte stroj s poškozeným kabelem.
- Je-li napájecí kabel poškozen, musí jej vyměnit výrobce, jeho servisní technik nebo podobně kvalifikovaný pracovník, aby se předešlo možným rizikům.
- Stroj nesmí být vlhký a nesmí být používán ve vlhkém prostředí.
- Pouze pro vnitřní použití.
- Stroje, které se používají venku, připojte přes proudový chránič (FI) s vybavovacím proudem max. 30 mA. Prodlužovací kabel používejte pouze v provedení pro venkovní užití.
- Kabel ved'te vždy od stroje dozadu.
- Při pracovních přestávkách delších než 30 minut vytáhněte síťovou zástrčku.
- Toto zařízení by neměly používat osoby (včetně dětí) s omezenými smyslovými nebo duševními schopnostmi ani osoby s nedostatkem zkušeností nebo znalostí, pokud nejsou pod dozorem nebo nebyly poučeny o používání zařízení osobou zodpovědnou za jejich bezpečnost.
- Děti by měly být pod dozorem, aby bylo zajištěno, že si nebudou se zařízením hrát.
- Firma Dremel může zaručit bezvadnou funkci stroje pouze tehdy, bude-li s tímto strojem použito určené originální příslušenství.
- **Nepracovávájte žádný materiál obsahující azbest** (azbest je karcinogenní).
- **Učiňte ochranná opatření, pokud při práci může vzniknout zdraví škodlivý, hořlavý nebo výbušný prach** (některý prach je karcinogenní); noste ochrannou masku proti prachu a použijte, lze-li jej připojit, odsávání prachu či třísek.
- Neměňte trysky, když je lepicí pistole v zapnuté poloze, připojená nebo horká na dotek. Před výměnou trysky se ujistěte, že lepicí pistole je na dotek chladná a že se vypínač nachází ve vypnuté poloze.

ŽIVOTNÍ PROSTŘEDÍ

CZ

ZPRACOVÁNÍ ODPADŮ

Nářadí, příslušenství a obaly by měly být tříděny a sbírány k opětovnému zhodnocení nepoškozujícím životní prostředí.

POUZE PRO EVROPSKÉ ZEMĚ



Síťová nářadí nevyhazujte do komunálního odpadu! Podle evropské směrnice 2002/96/ES o starých elektrických a elektronických zařízeních a její implementace v národních zákonech musí být vyřazena síťová nářadí sbírána odděleně a likvidována způsobem nepoškozujícím životní prostředí.

SPECIFIKACE

OBECNÉ SPECIFIKACE

Popis:	Lepicí pistole Dremel			
Číslo modelu	910	920	930	940
Teplota lepidla				
• Nízká (LO)	-	105°C	105°C	-
• Vysoká (HI)	165°C	-	165°C	195°C
Lepicí tyčinka Ø	7 mm	7 mm	7 mm	11/12mm
Třída ochrany	Ⓜ/II	Ⓜ/II	Ⓜ/II	Ⓜ/II

PRODLUŽOVACÍ SÍŤOVÉ KABELY

Bezpečně prodlužovací síťové kabely o zatížitelnosti alespoň 5 A použijte úplně rozvinuté.

MONTÁŽ

OBECNÉ

Stroj je určen k rychlému slepení čistých, suchých a nemastných materiálů pomocí horkého roztaveného lepidla.

OBRÁZEK 1a/1b

1. Tryska
2. Lepicí tyčinka
3. Spoušť pro ovládání přisunu
4. Stojánek
5. Teplotní spínač

OBRÁZEK 1c

- Vypínač se světelnou kontrolkou
- Odpojitelná šňůra
- Tlačítko pro uvolnění stojánku
- Vyměnitelná tryska

POUŽITÍ

ZAPNUTÍ-VYPNUTÍ

Zapnutí:

Zapojte lepicí pistoli Dremel do běžné zásuvky elektrické sítě s napětím 230 V.

Modely 910, 920 a 930:

- Po zapojení se lepicí pistole zapne a začne se nahřívat.

Model 930 se dvojitou teplotou lepicí pistole:

- Přepněte spínač (5) do polohy nízké nebo vysoké teploty, čímž lepicí pistoli zapnete. Na balení lepidla najdete informace o doporučené teplotě.

Model 940:

- Připojte napájecí šňůru k lepicí pistoli.
- Zapněte lepicí pistoli vypínačem. Kontrolka (6) vás upozorní na zapnutí a nahřívání lepicí pistole.

Vypnutí:

- Odpojte přívod napájení (modely 910, 920 a 930).
- Vypněte/zapněte jednotku vypínačem (6; model 940). Odpojte přívod napájení.

Před uložením nechte přístroj zcela vychladnout. Horká tryska může způsobit škody.

ZAČÍNÁME

PŘÍPRAVA LEPENÍ

Lepená místa musí být čistá, suchá a nemastná. Hladké povrchy před lepením zdrsňte. **K čištění nepoužívejte žádná hořlavá rozpouštědla!** Teplota okolí i lepené díly nesmějí být chladnější než +5 °C a teplejší než +50 °C. Rychlechladnoucí materiály (např. ocel) pro lepší přilnavost lepidla zahřejte.

LEPENÍ

Nebezpečí popálení! Lepidlo a hrot trysky (1) se silně zahřívají. Nenechte osoby nebo zvířata přijít do styku s horkým lepidlem. Pokud se horké lepidlo dotkne pokožky, okamžitě toto místo podržte několik

minut pod proudem studené vody. Nepokoušejte se lepidlo odstranit z kůže.

Modely 910, 920 a 930:

- Před použitím nechte lepicí pistoli vychladnout na provozní teplotu (± 5 minut). Vložte tyčinku tavného lepidla (2). Stlačte tlačítko posuvu (3).

Model 940:





- Po odpojení šňůry zůstane lepicí pistole ještě 5 minut v provozu, než bude vyžadovat nahřátí.

POZNÁMKA: Při prvním použití může být potřeba založit až dvě plné lepicí tyčinky, než lepidlo začne téci.

- Stlačením „spouště“ (3) naneste lepidlo na požadované místo.
- Lepené části dejte k sobě.
- Před manipulací s předmětem nebo povrchem nechte lepidlo vychladnout.

TIP: Společnost Dremel dodává také lesklé a barevné tyčinky pro dekorativní účely. Tyto tyčinky byly speciálně vyvinuty pro kreativní projekty a nízkou teplotu (105 °C). Barevné tyčinky lze použít také k podlepení a utěsnění dekorací. Aby bylo možné měnit rychle barvy, doporučuje se nařezat tyčinky na kousky o délce 3 cm před jejich vložením do lepicí pistole.

LEPICÍ TYČINKY

Lepidlo	Model 910 920 930 940				
	 165°C	 105°C	 165°C	 185°C	
GG01	Víceúčelové lepidlo, 7 mm	✓	-	✓	-
GG02	Víceúčelové lepidlo, 7 mm	-	✓	✓	-
GG03	Lepidlo na dřevo, 7 mm	✓	-	✓	-
GG04	Lesklé lepidlo, 7 mm	-	✓	✓	-
GG05	Barevné lepidlo, 7 mm	-	✓	✓	-
GG11	Víceúčelové lepidlo, 11 mm	-	-	-	✓
GG13	Lepidlo na dřevo, 11 mm	-	-	-	✓



FUNKCE KONTROLY UKÁPNUTÍ

Nahřátá lepicí pistole má funkci pro kontrolu ukápnutí. Tato funkce zabraňuje ukápnutí lepidla, když má lepicí pistole provozní teplotu.

POZNÁMKY: Při nahřívání může lepicí pistole uvolnit několik kapek lepidla.

Nepoužívejte lesklé lepidlo ani barevná lepidla při vysoké teplotě. Funkce kontroly ukápnutí nebude fungovat správně.

Model 940: VYMĚNITELNÁ TRYSKA

- Uvolněte trysku z pláště klíčem.
- Namontujte novou trysku do pláště.

VÝMĚNA LEPICÍCH TYČINEK

Nesnažte se nepoužitou část lepicí tyčinky vyjmout z lepicí pistole. Potřebujete-li přejít na jiné lepidlo, vyprázdněte stisknutím spouště tavicí komoru a založte lepidlo nové.

STOJAN / SKLÁDACÍ STOJÁNEK

Je-li lepicí pistole horká, nepokládejte ji. Vždy používejte stojan.

- Zatlačte stojan (4) do „dolní“ polohy, když jej dočasně nepoužíváte. (modely 910, 920 a 930).
- Stisknutím tlačítka pro uvolnění stojánu (8) uvolněte stojánek (model 940).

Při opětovném použití nebo uložení vraťte stojan do „horní“ polohy.

ÚDRŽBA

ČIŠTĚNÍ

Před každou prací na stroji vytáhnete síťovou zástrčku.

Stroj udržujte vždy v čistotě, aby jste dobře a bezpečně pracovali.

SERVIS A ZÁRUKA

Na tento výrobek DREMEL je poskytována záruka v souladu se zákonnými/specifickými předpisy země určení; poškození způsobená normálním opotřebením, přetížením nebo nesprávným zacházením jsou ze záruky vyloučena. Kdyby nářadí, vzdor pečlivé výrobě a důkladnému testování, selhalo, zašlete je *nerozebrané*, spolu s nákupním dokladem, svému prodejci.

KONTAKT NA FIRMU DREMEL

Další informace ohledně sortimentu, podpore a horké zákaznické lince firmy Dremel, viz www.dremel.com
Dremel Europe, P.O. Box 3267, 4800 DG Breda, Nizozemsko

OGÓLNE PRZEPISY BEZPIECZEŃSTWA PL

BEZPIECZNA I WYDAJNA PRACA PRZY UZYCIU TEGO URZĄDZENIA MOŻLIWA JEST TYLKO PO UWĄŻNYM ZAPOZNANIU SIĘ Z NINIEJSZĄ INSTRUKCJĄ OBSŁUGI ORAZ ŚCISŁYM PRZESTRZEŻANIEM WSKAZÓWEK BEZPIECZEŃSTWA.

- Jeśli w czasie pracy dojdzie do uszkodzenia lub przecięcia kabla zasilającego – nie dotykać go. Natychmiast wyciągnąć wtyczkę z gniazdka. Nigdy nie pracować urządzeniem z uszkodzonym kablem zasilającym.
- Ze względów bezpieczeństwa wymianę uszkodzonego przewodu sieciowego należy zlecić serwisantowi lub odpowiednio wykwalifikowanej osobie.
- Urządzenie nie może być wilgotne ani użytkowane w wilgotnym otoczeniu.
- tylko do użytku wewnątrz pomieszczeń
- Urządzenia pracujące na wolnym powietrzu przyłączać poprzez ochronny wyłącznik prądu (FI) o maksymalnym prądzie wyłączającym 30 mA. Stosować wyłącznie przeznaczone do pracy na zewnątrz kable przedłużające.
- Kabel zasilający prowadzić zawsze za urządzeniem.
- W czasie przerw w pracy trwających dłużej niż 30 minut wyciągnąć wtyczkę z gniazda.
- Urządzenie nie jest przeznaczone do użytku przez osoby (w tym dzieci) z ograniczonymi zdolnościami fizycznymi, sensorycznymi lub umysłowymi, a także nie posiadającymi doświadczenia i odpowiedniej wiedzy, chyba że będą one nadzorowane lub zostaną poinstruowane na temat korzystania z tego urządzenia przez opiekuna.
- Należy pilnować, aby dzieci nie bawiły się urządzeniem.
- Firma Dremel zapewnia właściwe funkcjonowanie urządzenia wyłącznie w przypadku stosowania przeznaczonego do tego typu urządzenia oryginalnego oprzyrządowania dodatkowego Dremel.
- **Nie należy obrabiać materiału zawierającego azbest** (azbest jest rakotwórczy).
- **W przypadku, gdy podczas pracy elektronarzędzia powstają szkodliwe dla zdrowia, łatwopalne lub wybuchowe pyły, należy zastosować odpowiednie środki ochronne** (na przykład niektóre pyły

są rakotwórcze); zaleca się używanie maski przeciwpyłowej, a po zakończeniu pracy odsysanie pyłu i wirów.

- nie należy wymieniać dyszy, jeżeli przełącznik zasilania pistoletu do klejenia znajduje się w pozycji „on”, pistolet jest nadal podłączony do źródła zasilania lub jest wyczuwalnie ciepły; przed wymianą dyszy należy upewnić się, że pistolet do klejenia wystarczająco ostygł, przełącznik zasilania znajduje się w pozycji „off” a przewód zasilający został odłączony od źródła zasilania.

ŚRODOWISKO

USUWANIE ODPADÓW

Przyrząd, akcesoria i opakowanie należy posortować, aby zapewnić recykling przyjazny dla środowiska.

TYLKO DLA KRAJÓW EUROPEJSKICH



Nie należy wyrzucać elektronarzędzi do odpadów domowych! Zgodnie z europejską wytyczną 2002/96/EG o starych, zużytych narzędziach elektrycznych i elektronicznych i jej stosowania w prawie krajowym, wyeliminowane, niezdadne do użycia elektronarzędzia należy zbierać osobno i doprowadzić do ponownego użytkowania zgodnego z zasadami ochrony środowiska.

PARAMETRY OGÓLNE

Opis:	Pistolet do klejenia			
Numer modelu	910	920	930	940
Temperatura kleju				
• niska (LO)	-	105°C	105°C	-
• wysoka (HI)	165°C	-	165°C	195°C
Szyft kleju Ø	7 mm	7 mm	7 mm	11/12 mm
Klasa ochrony	II	II	II	II

KABLE PRZEDŁUŻENIOWE

Należy stosować całkowicie rozwinięte i bezpieczne kable przedłużeniowe odpowiednie dla prądu co najmniej 5 A.

MONTAŻ

INFORMACJE OGÓLNE

Urządzenie przeznaczone jest do szybkiego sklejania czystych, suchych i nie zatłuszczonych materiałów za pomocą gorącego kleju topliwego.

RYSUNEK 1a/1b

- Dysza
- Szyft kleju
- Spust aplikacji
- Podpórka
- Przełącznik temperatury

RYSUNEK 1c

- Przełącznik zasilania (on/off) z lampką kontrolną
- Odłączany przewód
- Przycisk zwalnający podpórkę
- Wymienne dysze

UŻYTKOWANIE

WŁĄCZANIE/WYŁĄCZANIE

Włączanie

Pistolet do klejenia Dremel należy włączyć do gniazda elektrycznego o napięciu standardowym 230 V.

Modele 910, 920 i 930:

- Po włożeniu wtyczki do gniazda narzędzie jest włączone i nagrzewa się.

Pistolet do klejenia z dwoma ustawieniami temperatury, model 930:

- aby włączyć pistolet do klejenia należy zmienić położenie przełącznika (5) zmieniającego temperaturę z niskiej na wysoką lub odwrotnie; informacje o odpowiedniej temperaturze pracy dla szyftu kleju znajdują się jego opakowaniu.

Model 940:

- do pistoletu do klejenia należy podłączyć przewód zasilający
- pistolet do klejenia należy włączyć, używając przycisku zasilania; lampka kontrolna (6) świeci się, kiedy pistolet do klejenia jest włączony i nagrzewa się.

WYŁĄCZANIE:

- należy odłączyć przewód zasilający (modele 910, 920 i 930)
- urządzenie należy wyłączyć przyciskiem zasilania (on/off) (6; model 940); następnie odłączyć przewód zasilający.

Narzędzie powinno całkowicie ostygnąć przed odłożeniem go na miejsce. Gorąca dysza może spowodować uszkodzenia.

URUCHAMIANIE

PRZYGOTOWANIE KLEJENIA

Miejsca do sklejenia muszą być czyste, suche i nie zafaszczone. Gładkie powierzchnie wybrzdokować. Nie używać żadnych rozpuszczalników palnych do oczyszczania! Temperatura otoczenia i obrabianych przedmiotów nie może być niższa niż +5 °C i nie przekraczać +50 °C. Materiały szybko chłodzące (np. stal) podgrzać aby uzyskać lepszą przyczepność kleju.

KLEJENIE

Niebezpieczeństwo oparzenia! Klej i końcówka dyszy (1) nagrzewają się do bardzo wysokiej temperatury. Nie dopuścić, aby doszło do bezpośredniego kontaktu gorącego kleju z osobami lub zwierzętami. W przypadku, że gorący klej dotknie skóry, natychmiast trzymać to miejsce przez kilka minut pod zimnym strumieniem wody. Nie próbować usuwać kleju ze skóry.

Modele 910, 920 i 930:

- przed rozpoczęciem pracy należy poczekać (± 5 min.), aż pistolet do klejenia nagrzej się do odpowiedniej temperatury. Wprowadzić klej topliwy (2). Przycisk posuwu (3) przycisnąć.

Model 940:

- po odłączeniu przewodu zasilającego, pistolet do klejenia można używać przez około 5 minut; po upłynięciu tego czasu wymaga on ponownego nagrzania





UWAGA: Przed pierwszym użyciem prawdopodobnie konieczne będzie załadowanie dwóch sztyftów kleju, aby zaczął on płynąć.

- aby zaaplikować klej na wybraną powierzchnię, należy nacisnąć spust (3).
- Przyłożyć części do siebie.
- Pozwolić, aby klej ostygł, a dopiero potem manipulować z przedmiotem lub powierzchnią.

WSKAZÓWKI: Firma Dremel oferuje również sztyfty z klejem brokatowym lub kolorowym, które można stosować do celów dekoracyjnych. Tego rodzaju sztyfty zaprojektowano specjalnie do tworzenia kreatywnych projektów i pracy przy niskiej temperaturze (105 °C).

Klej kolorowy można również wykorzystać do podklejania i uszczelniania dekoracji. Aby móc szybko zmieniać kolory, zaleca się pocięcie sztyftów na 3 cm kawałki, przed włożeniem ich do pistoletu do klejenia.

SZTYFTY KLEJU

Klej	Model	910 920 930 940			
		 105°C	 115°C	 125°C	 135°C
GG01	Klej uniwersalny, 7 mm	✓	-	✓	-
GG02	Klej uniwersalny, 7 mm	-	✓	✓	-
GG03	Klej stolarski, 7 mm	✓	-	✓	-
GG04	Klej brokatowy, 7 mm	-	✓	✓	-
GG05	Klej kolorowy, 7 mm	-	✓	✓	-
GG11	Klej uniwersalny, 11 mm	-	-	-	✓
GG13	Klej stolarski, 11 mm	-	-	-	✓



FUNKCJA ZAPOBIEGAJĄCA KAPANIU

Nagrzany pistolet do klejenia korzysta z funkcji zapobiegającej kapaniu. Dzięki niej klej nie kapie z końcówki dyszy, kiedy pistolet jest nagrzany do odpowiedniej temperatury.

UWAGI: podczas nagrzewania z pistoletu do klejenia może skapnąć kilka kropel kleju.

Kleju brokatowego i kolorowego nie należy używać do pracy w wysokiej temperaturze. W takim przypadku funkcja zapobiegająca kapaniu nie będzie działać poprawnie.

Model 940: WYMIENNE DYSZE

- do wykręcenia dyszy z obudowy należy użyć klucza
- następnie zamontować nową dyszę w obudowie.

WYMIANA SZTYFTÓW KLEJU

Nie należy podejmować próby wyjęcia nieużytej części sztyftu kleju z pistoletu do klejenia. Jeżeli konieczna jest zmiana sztyftu kleju, to należy opróżnić

BG komorę topienia przyciskając dźwignię i włożyć nowy sztyft.

PODPÓRKA / PODPÓRKA SKŁADANA

Nie należy kłaść pistoletu do klejenia na boku.

Zawsze należy korzystać z podstawki.

- Podstawkę można schować przesuwając ją (4) do pozycji „down”. (modele 910, 920 i 930)
- aby odłączyć ją od urządzenia (model 940), należy nacisnąć przycisk zwalniający podpórkę (8).

W celu ponownego użycia lub przechowywania podstawkę należy przesunąć do pozycji „up”.

KONSERWACJA

CZYSZCZENIE

Przed przystąpieniem do jakichkolwiek czynności przy urządzeniu wyciągnąć wtyczkę z gniazdka. Urządzenie przechowywać zawsze w czystym stanie, aby dobrze i pewnie pracować.

SERWIS I GWARANCJA

Na ten produkt DREMEL przyznawana jest gwarancja zgodnie z przepisami ustawowymi/krajowymi; gwarancja nie obejmuje uszkodzenia w wyniku normalnego zużycia, przeciężenia i nieprawidłowego użytkowania. Jeżeli przyrząd zepsuje się pomimo zachowania środków ostrożności podczas produkcji i testowania, wówczas należy przesłać nie rozmontowane narzędzie razem z dowodem zakupu do swojego dealera.

KONTAKT Z FIRMĄ DREMEL

Więcej informacji na temat asortymentu produktów Dremel, obsługi i gorącej linii znajduje się na stronie www.dremel.com

Dremel Europe, P.O. Box 3267, 4800 DG Breda, Holandia

ОБЩИ УКАЗАНИЯ ЗА БЕЗОПАСНА РАБОТА

БЕЗОПАСНА РАБОТА С ЕЛЕКТРОИНСТРУМЕНТА Е ВЪЗМОЖНА САМО АКО ВНИМАТЕЛНО ПРОЧЕТЕТЕ РЪКОВОДСТВОТО ЗА ЕКСПЛОАТАЦИЯ И ИНСТРУКЦИИТЕ ЗА БЕЗОПАСНА РАБОТА И СПАЗВАТЕ СТРИКТНО СЪДЪРЖАЩИТЕ СЕ В ТЯХ УКАЗАНИЯ.

- Ако по време на работа захранващият кабел бъде повреден или скъсан, в никакъв случай не допирайте каבלа. Изключете незабавно щепсела от захранващата мрежа. Никога не използвайте машината с повреден захранващ кабел.
- Ако захранващият кабел е повреден, той трябва да бъде сменен от производителя, служител в негов сервиз или лица с подобна квалификация, за да се избегне възникването на опасност.
- Не допускайте овлажняване на електроинструмента. Не го използвайте във влажна среда.
- Да се използва само на закрито.
- Електроинструменти, които се използват на открито, трябва да бъдат включвани през предпазен прекъсвач за утаечни токове (FI-) с ток на задействане наймного 30 mA. Използвайте само удължители, предназначени за работа на открито.
- Отвеждайте захранващия кабел винаги назад от машината.
- Когато няма да работите с електроинструмента в продължение на над 30 минути, изключвайте щепсела от захранващата мрежа.
- Това устройство не е предназначено за използване от лица (включително деца) с намалени физически, сензорни или умствени възможности, или от такива, които нямат опит и познания, освен ако не са под наблюдение или не получат от лицето, отговарящо за безопасността им, инструкции относно използването на устройството.
- Децата трябва да бъдат под наблюдение, за да се гарантира, че няма да си играят с устройството.

- Фирма DREMEL гарантира безупречно функциониране на електроинструмента само при положение, че използвате специално предвидените за този тип електроинструменти оригинални допълнителни приспособления.
- **Не обработвайте азбестосъдържащ материал** (азбестът е канцерогенен).
- **Ако вследствие на извършваната дейност може да се отдели вреден за здравето, леснозапалим или взривоопасен прах, предварително взимайте подходящи предпазни мерки** (някои прахове са канцерогенни); работете с дихателна маска и, ако е възможно, включете аспирационна уредба.
- Не сменяйте дюзите, докато пистолетът за лепило е в положение "on" (вкл.), докато е включен в контакта или докато е горещ на допир. Преди да смените дюзите, се уверете, че пистолетът за лепило е студен на допир, че не е включен в контакта и че превключвателят му е в положение "off" (изкл.).

ОКОЛНА СРЕДА

БРАКУВАНЕ

Пистолетът, консумативите и опаковката трябва да се сортират за разделно рециклиране, незамърсяващо околната среда.

САМО ЗА ЕВРОПЕЙСКИ СТРАНИ



Не изхвърляйте електроинструментите при битовите отпадъци! Съгласно Директивата на ЕС 2002/96/ЕС относно бракувани електрически и електронни устройства и утвърждаването ѝ като национален закон електроинструментите, които не

могат да се използват повече, трябва да се събират отделно и да бъдат подлагани на подходяща преработка за оползотворяване на съдържащите се в тях вторични суровини.

СПЕЦИФИКАЦИИ

ОБЩИ СПЕЦИФИКАЦИИ

Описание:	Пистолет за лепило Dremel			
Номер на модела	910	920	930	940
Температура на лепилото	<ul style="list-style-type: none"> • Ниска (L0) - 105°C 105°C - • Висока (H1) 165°C - 165°C 195°C 			
Диам. на патрона с лепило	7 mm	7 mm	7 mm	11/12 mm
Клас на защита	II	II	II	II

УДЪЛЖИТЕЛНИ КАБЕЛИ

Използвайте напълно изправни и безопасни кабели за ток най-малко 5 A.

МОНТАЖ

ОБЩИ ДАННИ

Електроинструментът е предназначен за бързо залепване на детайли с обезмаслени, чисти и сухи повърхности с нагорещен термопластичен полимер.

ФИГУРА 1a/1b

1. Дюза
2. Пръчка лепило
3. Спусък за подаване
4. Стойка
5. Превключвател на температурата

ФИГУРА 1c

6. Превключвател за вкл./изкл. със светоиндикатор
7. Подвижен кабел
8. Бутон за освобождаване от стойката
9. Сменяема дюза

ПРИЛОЖЕНИЕ

ВКЛЮЧВАНЕ И ИЗКЛЮЧВАНЕ

Включване:

Включете пистолета за лепило на Dremel в стандартен електрически контакт с напрежение 230 V.

Модели 910, 920 и 930:

- След включване на пистолета за лепило той започва да се нагрява.

Пистолет за лепило за работа при две температури, модел 930:

- Поставете превключвателя (5) в положение за ниска или за висока температура, за да включите пистолета за лепило. Направете справка с опаковката на пръчката лепило, за да определите подходящата температура.

Модел 940:

- Свържете захранващия кабел към пистолета за лепило.
- Включете пистолета чрез главния превключвател. Светоиндикаторът (6) ще ви покаже кога пистолетът е включен и се загрева.

Изключване:

- Извадете щепсела от контакта (модели 910, 920 и 930).
- Включвайте и изключвайте инструмента чрез превключвателя (6, модел 940). Извадете щепсела от контакта.

Преди да приберете инструмента, оставете го да изстине напълно. Горещата дюза може да предизвика възникване на повреди.

НАЧАЛО

Подготовка за лепене

Местата, на които детайлите ще се съединяват, трябва да бъдат чисти, сухи и без мазнини. Ако са твърде гладки, преди лепенето увеличете грапавостта им по подходящ начин. **За почистване не използвайте леснозапалими разтворители!** Лепилото и накрайника на дюзата (1) се нагорещават много силно. Препоръчва се предварително да нагреете детайлите, ако са направени от материали, които отнемат топлината бързо (напр. стомана).

Лепене

Опасност от изгаряне! Лепилото и върха (1) на дюзата се нагряват до 195 °C. Не допускайте горещо лепило да попадне върху кожата на хора или животни. Ако въпреки това върху кожата Ви попадне нагорещено лепило, незабавно охладете мястото чрез обилно поливане с течаща студена вода. Не се опитвайте да отстраните лепилото от кожата.

Модели 910, 920 и 930:

- Оставете пистолета за лепило да достигне работната си температура, преди да го използвате (±5 мин). Поставете термопластичния полимер (2). Натиснете спусъка (3).

Модел 940:

- След изваждане на кабела от контакта пистолетът за лепило е използваем в продължение на 5 минути, преди да се наложи да бъде пунст да се загрева отново.

ЗАБЕЛЕЖКА: При първото използване може да се наложи да заредите два патрона с лепило, преди то да започне да тече.

- Натиснете спусъка (3), за да нанесете лепило върху желаната повърхност.
- Притиснете двете части.
- Оставете лепилото да изстине, преди да боравите с предмета или повърхността.

СЪВЕТ: Dremel доставя също така брокатени и цветни пръчки лепило за декоративни цели. Тези пръчки са разработени специално за креативни проекти и ниски температури (105 °C). За да можете бързо да смените цветовете, се препоръчва преди да поставите патроните в пистолета за лепило, да ги разрежете на парчета с дължина 3 см. Цветните пръчки лепило могат да се използват и за уплътняване на декорации.

ПРЪЧКИ ЛЕПИЛО

		Модел			
		910	920	930	940
					
Лепило					
GG01	Универсално лепило, 7 мм	✓	-	✓	-
GG02	Универсално лепило, 7 мм	-	✓	✓	-
GG03	Лепило за дърво, 7 мм	✓	-	✓	-
GG04	Брокатено лепило, 7 мм	-	✓	✓	-
GG05	Цветно лепило, 7 мм	-	✓	✓	-
GG11	Универсално лепило, 11 мм	-	-	-	✓
GG13	Лепило за дърво, 11 мм	-	-	-	✓



ФУНКЦИЯ ЗА ПРЕДОТВРЯВАНЕ НА ИЗТИЧАНЕТО

Пистолетът за лепило има функция за предотвратяване на изтичането, която се използва, когато е загрят. Тази функция предотвратява изтичане на лепилото при нагряване до работна температура.

ЗАБЕЛЕЖКИ: По време на загряването от пистолета може да изтекат няколко капки лепило. Не използвайте брукатни или цветни лепила при високи температури. Функцията за предотвратяване на изтичането няма да работи правилно.

Модел 940: СМЕНЯЕМА ДЮЗА

- С помощта на гаечен ключ завъртете дюзата спрямо корпуса.
- Монтирайте нова дюза към корпуса.

Смяна на лепилните пръчки

Не се опитвайте да изваждате неизползваната част от лепилната пръчка от пистолета за лепене. Ако трябва да използвате лепилна пръчка от друг тип, изпразнете камерата за стопяване чрез неколккратно натискане на спусъка и поставете нова пръчка.

СТОЙКА/ ИЗСКАЧАЩА СТОЙКА

Когато пистолетът за лепило е горещ, не го оставяйте да ляга на една страна. Винаги използвайте стойката.

- Избутайте стойката (4) в положение "долу", когато временно няма да я използвате. (модел 910, 920 и 930).
- Избутайте бутона за освобождаване на стойката (8), за да я освободите (модел 940).

Когато ви потрябва отново или при съхранение, избутайте стойката обратно в положение "горе".

ПОДДРЪЖКА

ПОЧИСТВАНЕ

Преди извършване на каквито и да е дейности по електроинструмента изключвайте щепсела от храняващата мрежа. Поддържайте електроинструмента винаги чист, за да работите сигурно и качествено.

СЕРВИЗНО ОБСЛУЖВАНЕ И ГАРАНЦИЯ

За този продукт на DREMEL се предоставя гаранция съгласно законите специфични за съответната страна разпоредби; гаранцията изключва повреди, причинени от износване в нормалния ход на работа, от претоварване или неправилна употреба. Ако въпреки положените грижи в производството и изпитването, пистолетът се повреди, изпратете го неразглобен на Вашия търговец заедно със съответния документ за закупуване.

ЗА КОНТАКТИ С DREMEL

За повече информация за асортимента, поддръжката и пряка телефонна връзка с DREMEL, посетете www.dremel.com

Dremel Europe, P.O. Box 3267, 4800 DG Breda, Нидерландия

ÁLTALÁNOS BIZTONSÁGI ELŐÍRÁSOK H

EZZEL A KÉSZÜLÉKKEL CSAK AKKOR LEHET VESZÉLYTELENÜL DOLGOZNI, HA A KEZELŐ A MUNKA MEGKEZDÉSE ELŐTT A HASZNÁLATI UTASÍTÁS ÉS A BIZTONSÁGI ELŐÍRÁSOKAT VÉGIG ELŐLVÁSSA ÉS AZ AZOKBAN TALÁLHATÓ UTASÍTÁSOKAT SZIGORÚAN BETARTJA.

- Ha a munka során a hálózati csatlakozó kábel megsérül, vagy megszakad, akkor a kábelt ne érintsük meg, hanem azonnal húzzuk ki a dugaszoló csatlakozót a dugaszoló aljzatból. Sérült kábellel dolgozni tilos.
- Ha a tápkábel megsérült, az áramütés elkerülése érdekében azt a gyártónak, szervizképviseelőjének vagy más szakembernek kell kicserélnie.
- A berendezést nedves helyen vagy esőben nem szabad használni.
- Csak beltéri használatra való.
- Ha a szabadban dolgozik, a készüléket csak egy max. 30 mA kioldási áramú hibaáram-védőkapcsoló (FI-) beiktatásával kapcsolja a

hálózatra. Csak a szabadban való használatra engedélyezett meghosszabbító kábelt használgjon.

- A kábelt mindig csak hátrafelé vezessük el a készüléktől.
- A 30 percet meghaladó munkaszünetekre húzza ki a hálózati csatlakozó dugót a dugaszoló aljzattól.
- Ezt a készüléket nem használhatják testileg vagy szellemileg fogyatékos, továbbá tapasztalat és ismeretek nélküli személyek (beleértve a gyermekeket), kivéve ha a biztonságukért felelős személy felügyeletet gyakorol vagy utasításokat ad a használatra vonatkozóan.
- A gyermekeket felügyelni kell annak érdekében, hogy a berendezést ne kezeljék játékszerként.
- Dremel csak akkor garantálja a berendezés kifogástalan működését, ha a berendezéshez csak az erre a célra szolgáló eredeti tartozékok kerülnek alkalmazásra.
- **Ne munkálgjon meg a berendezéssel azbesztet tartalmazó anyagokat** (az azbesztnak rákkeltő hatása van).
- **Hozza meg a szükséges védőintézkedéseket, ha a munkák során egészségkárosító hatású, éghető vagy robbanékony porok keletkezhetnek** (egyes porfajták rákkeltő hatásúak); viseljen porvédő álcartot és használjon, ha hozzá lehet csatlakoztatni a berendezéshez, egy por-/forgácselszívó berendezést.
- Ne cseréljen orr-részt, amikor a pisztoly "be" van kapcsolva, be van dugva, vagy az érintéshez még túl meleg. Az orr-részecseréje előtt ellenőrizze, hogy a ragasztópisztoly az érintéshez már eléggé kihűlt-e, a hálózati zsinórja ki van-e húzva, és a kapcsolója "ki" állásban van-e.

KÖRNYEZET ELTÁVOLÍTÁS

DISPOSAL

A berendezést, tartozékait és csomagolását a környezetbarát újrahasznosítás érdekében válogassa szét anyagok szerint.

CSAK AZ EU-TAGORSZÁGOK SZÁMÁRA



Ne dobja ki az elektromos kéziszerszámokat a háztartási szeméttel! A használt villamos és elektronikus berendezésekre vonatkozó 2002/96/EG sz. Európai Irányelvnek és ennek a megfelelő országok jogharmonizációjának megfelelően a már használhatatlan elektromos kéziszerszámokat külön össze kell gyűjteni és a környezetvédelmi szempontból megfelelő újra felhasználásra le kell adni.

JELLEMZŐK

ÁLTALÁNOS JELLEMZŐK

Leírás:	Dremel ragasztópisztoly			
Modellszám	910	920	930	940
Ragasztó hőmérséklete				
• Alacsony (LO)	-	105°C	105°C	-
• Magas (HI)	165°C	-	165°C	195°C
Ragasztópátron				
Ø	7 mm	7 mm	7 mm	11/12 mm
Védelmi minőség	☐/II	☐/II	☐/II	☐/II

HOSSZABBÍTÓ KÁBELEK

Csak teljesen letekert és biztonságos, minimum 5 amperes hosszabbítót használjon.

ÖSSZESZERELÉS

ÁLTALÁNOS TUDNIVALÓK

A készülék tiszta, száraz, zsírmentes anyagoknak forró olvadó ragasztóval való gyors összeszeragasztására szolgál.

1. a/1. b KÉP

1. Orr-rész
2. Ragasztórúd
3. Adagoló
4. Állvány
5. Hőmérséklet kapcsoló

1.c KÉP

- Be/ki kapcsoló jelzőlámpával
- Szétcsatlakoztatható zsinór
- Állványkioldó gomb
- Cserélhető orr-rész

ZNÁLAT

BE- ÉS KIKAPCSOLÁS

Bekapcsolás:

Csatlakoztassa a Dremel ragasztópisztolyt egy normál 230 V-os elektromos aljzatba.

910, 920 és 930 modellek:

- Ha a ragasztópisztoly csatlakoztatva van a hálózathoz, akkor bekapcsolt állapotban van és fűt.

930-as kettős hőmérsékletű ragasztópisztoly modell:

- Állítsa az (5) kapcsolót alacsony vagy magas hőmérsékletű beállításra, hogy bekapcsolja a ragasztópisztolyt. A ragasztó csomagolásáról olvassa le a megfelelő hőmérsékletet.

940-es modell:

- Csatlakoztassa a hálózati zsinórt a ragasztópisztolyhoz.
- Kapcsolja be a ragasztópisztolyt a főkapcsolóval. A (6) jelzőlámpa mutatja, hogy a ragasztópisztoly be van kapcsolva és fűt.

Kikapcsolás:

- Húzza ki a hálózati csatlakozódugót a fali aljzataból (910, 920 és 930-as modelleknél).
- Kapcsolja ki a készülék BE/KI kapcsolóját (6; 940-es modell). Húzza ki a hálózati csatlakozódugót a fali aljzataból.

Tárolás előtt engedje teljesen lehűlni a készüléket. A forró orr-rész sérülést okozhat.

AZ ELSŐ LÉPÉSEK

A RAGASZTÁS ELŐKÉSZÍTÉSE

A ragasztási felületeknek tisztának, száraznak és zsirmentesnek kell lenniük. A sima felületeket a ragasztás előtt érdessé kell tenni. **A tisztításhoz ne használjon éghető oldószert!** A ragasztó és az orr-rész hegye (1) nagyon felforrósodhat. A gyorsan lehűlő anyagokat (például acél) a ragasztóanyag jobb tapadásának biztosítására előzőleg melegítse fel.

RAGASZTÁS

Vigyázat, megégetheti magát! A ragasztóanyag és a fúvókacsúcs (1) hőmérséklete eléri a 195 °C-t. Ügyeljen arra, hogy a forró ragasztóanyag ne juthasson emberre vagy állatokra. Ha a forró ragasztóanyag megérinti a bőrt, tartsa azt néhány percre egy hideg vízsgár alá. Ne próbálja meg eltávolítani a ragasztóanyagot a bőrről.

910, 920 és 930 modellek:

- Használat előtt engedje, hogy a ragasztópisztoly elérje a működési hőmérsékletét (±5 perc). Tolja be a (2) olvadó ragasztórúdát. Nyomja meg a (3) előtöltő billentyűt.

940-es modell:





- A hálózati zsinór kihúzása után a ragasztópisztoly még 5 percig működőképes, miután újra fel kell ezt melegíteni.

MEGJEGYZÉS: *Első használatkor előfordulhat, hogy két teljes ragasztópatront be kell helyezni, mielőtt a ragasztó folyékonyvá válna.*

- Húzza meg az adagolót (3), hogy a ragasztót a kívánt felületre juttassa.
- Rakja össze az alkotórészeket.
- Hagyja, hogy a ragasztó lehűljön, mielőtt a tárgyhoz vagy felülethez hozzáérne.

ŐTLET: A Dremel csillógó és színes rudakat is szállít dekorációs célokra. Ezek a rudak speciálisan a kreatív projektekhez lettek tervezve alacsony hőmérsékletre (105 °C). A színes rudak dekorációk ragasztására is használhatók. A színek gyors váltásához ajánlott a patronokat 3 cm hosszúságú darabokra vágni a ragasztópisztolyba helyezés előtt.

RAGASZTÓRUDAK

		Model 910 920 930 940			
		 165°C	 105°C	 165°C	 195°C
Ragasztó					
GG01	Többcélú ragasztó, 7mm	✓	-	✓	-
GG02	Többcélú ragasztó, 7mm	-	✓	✓	-
GG03	Woodglue, 7mm	✓	-	✓	-
GG04	Glitter glue, 7mm	-	✓	✓	-
GG05	Colour glue, 7mm	-	✓	✓	-
GG11	Multipurpose glue, 11mm	-	-	-	✓
GG13	Woodglue, 11mm	-	-	-	✓



CSÖPÖGÉS-SZABÁLYOZÓ FUNKCIÓ

Amikor fel van fűtve, akkor a ragasztópisztoly csöpögés-szabályozó funkcióval rendelkezik. Ez megakadályozza, hogy a ragasztó kicsöpögjön, amikor a ragasztópisztoly üzemi hőmérsékleten van.

MEGJEGYZÉSEK: A felmelegedés alatt a ragasztópisztolyból kicsöpöppenhet néhány csepp ragasztó.

Ne használjon fényes és színes rudakat magas hőmérsékleten. Ilyenkor a csöpögés-ellenőrző funkció nem fog megfelelően működni.

940-es modell: AZ ORR-RÉSZ CSERÉJE

- Egy villáskulccsal csavarja le az orr-részt a házról.
- Illessze fel az új orr-részt a házra.

RO

RAGASZTÓPATRONOK CSERÉJE

Ne próbálja meg kivenni a felhasználatlan ragasztópatront a ragasztópisztolyból. Ha más típusú ragasztópatront szeretne behelyezni, előbb irtse ki az olvadékot a ravasz meghúzásával, majd helyezze be az új patronot.

TÁMASZTÉK / ÁLLVÁNY

Ha a ragasztópisztoly forró, ne fektesse le az oldalára. Mindig használjon támasztékot.

- Hajtsa a (4) jelű támasztékot "vissza" állásba, amikor nem használja azt. (910, 920 és 930-as modelleknél).
- Nyomja meg az állványkioldó gombot (8) az állvány kioldásához (940-es modellnél).

Amikor újra használja vagy tárolja, hajtsa azt "felhajtott" állásba.

KARBANTARTÁS

TISZTÍTÁS

A csatlakozó dugót a készüléken végzendő bármely munka megkezdése előtt húzzuk ki a dugaszoló aljzatból. Mindig tartsa tisztán a készüléket, hogy jól és biztonságosan dolgozhasson.

SZERVIZ ÉS GARANCIA

Ez a DREMEL termék garantáltan kielégíti a törvényi illetve országspecifikus előírásokat; a normális használatból eredő kopás és elhasználódás, túlterhelés és helytelen kezelés miatt bekövetkező károsodásokra a garancia nem terjed ki. Ha a

berendezés a gondos gyártás és ellenőrzés ellenére nem működik, küldje el a gépet üzletkötőjéhez *szétszerelés nélkül*, a vásárlást igazoló bizonylattal.

DREMEL ELÉRHETŐSÉG

A Dremel választékát, támogatását és közvetlen elérhetőségét illetően a www.dremel.comcimen talál információt.

Dremel Europe, P.O. Box 3267, 4800 DG Breda, Hollandia

INSTRUCȚIUNI GENERALE DE SIGURANȚĂ

LUCRUL CU APARATUL ÎN CONDIȚII DE SIGURANȚĂ ESTE POSIBIL NUMAI DACĂ CITIȚI ÎN TOTALITATE INSTRUCȚIUNILE DE UTILIZARE ȘI RESPECTAȚI CU STRICTEȚE CONȚINUTUL ACESTORA.

- Dacă în timpul lucrului cablul de alimentare se deteriorează sau se străpunge, nu-l atingeți ci scoateți imediat fișa din priză. Nu folosiți niciodată aparatul cu cablul deteriorat.
- În cazul în care cablul de rețea este deteriorat, pentru evitarea accidentelor solicitați înlocuirea acestuia de către producător, un reprezentant service al acestuia sau o persoană calificată corespunzător.
- Nu folosiți aparatul dacă este umed și nici nu lucrați în mediu umed.
- Doar pentru uz interior.
- Aparatele care se folosesc în aer liber trebuie conectate numai prin intermediul unui întreruptor automat de protecție împotriva tensiunilor de atingere periculoase al cărui curent de declanșare să fie de maximum 30 mA. Folosiți numai un cablu prelungitor admis pentru utilizarea în aer liber.
- Așezați cablul întotdeauna în spatele aparatului.
- În pauzele de lucru care depășesc 30 de minute scoateți ștecherul din priză.
- Este interzisă utilizarea acestui dispozitiv de către persoane cu capacități senzoriale sau mentale reduse (inclusiv copii) sau cu experiență și cunoștințe insuficiente, dacă ele nu sunt

supervizate și instruite de persoane responsabile de siguranța acestora.

- Copiii trebuie supravegheați, pentru a nu se putea juca cu acest dispozitiv.
- Dremel poate garanta funcționarea perfectă a aparatului numai în cazul utilizării accesoriilor originale prevăzute pentru acest aparat.
- **Nu prelucrați materiale care conțin azbest (azbestul este considerat a fi cancerigen).**
- **Luiați măsuri de protecție dacă în timpul lucrului se pot produce pulberi nocive, inflamabile sau explozibile** (anumite pulberi sunt considerate a fi cancerigene); purtați o mască de protecție împotriva prafului și folosiți o instalație de aspirare a prafului/ așchiilor, în situația în care există posibilitatea racordării acesteia.
- Nu schimbați duzele când pistolul de lipit este în poziția "pornit", când este conectat la priză sau dacă e cald la atingere. Înainte de schimbarea duzelor, asigurați-vă că pistolul de lipit este rece la atingere, scos din priză iar întrerupătorul e în poziția "oprit".

MEDIU

ELIMINARE

Aparatul, accesoriile și ambalajul trebuie tratate pentru reciclare, pentru protecția mediului.

NUMAI PENTRU ȚĂRILE EUROPENE



Nu aruncați sculele electrice în gunoii menajer! Conform Directivei Europene 2002/96/CE privind mașinile și aparatele electrice și electronice uzate și transpunerea acesteia în legislația națională, sculele electrice scoase din uz trebuie colectate separat și direcționate către o stație de revalorificare ecologică.

SPECIFICAȚII

SPECIFICAȚII GENERALE

Descriere:	Dispozitiv pentru aplicat clei			
Număr model	910	920	930	940
Temperatura cleiului	• joasă (LO) - 105°C 105°C -			
	• înaltă (HI) 165°C - 165°C 195°C			
Vârf de	încleiat Ø			
	7 mm	7 mm	7 mm	11/12 mm
Clasă de	protecție			
	☐/II	☐/II	☐/II	☐/II

CABLURI DE PRELUNGIRE

Utilizați cablu de prelungire sigur, complet desfășurat, cu o capacitate minimă de 5 Amperi.

ASAMBLARE

GENERALIȚĂȚI

Aparatul este destinat lipirii rapide a materialelor curate, uscate și degresate, cu adeziv solid cu topire la cald.

IMAGINEA 1a/1b

1. Duză
2. Baton de lipit
3. Declanșator alimentare
4. Stand
5. Întrerupător temperatură

IMAGINEA 1c

6. Întrerupător pornit/oprit cu lampă indicatoare
7. Cordon detașabil
8. Buton eliberare stand
9. Duză schimbabilă

PORNIRE-OPRIRE

PORNIREA:

Racordați pistolul de încleiat la o sursă de curent de 230 V.

Modelele 910, 920 și 930:

- După racordarea la rețea a pistolului de încleiat, el începe să se încălzească.

Pistol de lipit cu temperatură duală modelul 930:

- Ajustați întrerupătorul (5) la un nivel de temperatură scăzută sau ridicată pentru a porni pistolul de lipit. Consultați ambalajul bastonului de lipit pentru a determina temperatura adecvată.

Modelul 940:

- Conectați cablul de alimentare la pistolul de lipit.
- Porniți pistolul de lipit de la întrerupătorul principal.

Lampa indicatoare (6) vă va indica când pistolul de lipit e pornit și încălzește.

OPRIREA:

- Scoateți fișa din priză (modelele 910, 920 și 930).
- Comutați unitatea pe PORNIT/OPRIT cu întrerupătorul (6; modelul 940). Scoateți fișa din priză.

Permiteți unității să se răcească complet înainte de a o depozita. Duza fierbinte poate produce daune.

GHID DE PORNIRE

PREGĂTIREA LIPIRII

Locurile de lipire trebuie să fie curate, uscate și degresate. Suprafețele netede trebuie înăsprite înainte de lipire. **Nu folosiți pentru curățare solvenți inflamabili!** Lipiciul și vârful duzei (1) se înfierbântă foarte tare. Pentru o lipire mai bună, materialele care se răcesc repede (de ex. oțelul) trebuie încălzite în prealabil.

LIPIRE

Pericol de arsuri! Adezivul și vârful (1) duzei se încălzesc la 195 °C. Nu stropiți cu adeziv fierbinte persoane sau animale. Dacă adezivul fierbinte a atins pielea, țineți imediat zona respectivă câteva minute sub jet de apă rece! Nu încercați să îndepărtați adezivul de pe piele.

Modelele 910, 920 și 930:

- Permiteți pistolului de lipit să atingă temperatura de operare înainte de a-l utiliza (±5mins). Introduceți bagheta de adeziv (2). Apăsăți tasta de avans (3).

Modelul 940:





- După ce cablul de alimentare a fost deconectat, pistolul de lipit rămâne operabil timp de 5 minute, înainte de a trebui reîncălzit.

NOTĂ: La prima utilizare va trebui să alimentați cu conținutul a două vârfuri de încheiat, pentru a asigura o cantitate suficientă de clei pentru ca acesta să curgă.

- Strângeți declanșatorul (3) pentru a aplica lipici pe suprafața dorită.
- Lipiți piesele.
- Înaintea manipulării obiectului sau a atingerii suprafeței lăsați cleiul să se răcească.

SFAT: Dremel furnizează de asemenea și batoane cu lipici colorat și sclipitor în scopuri decorative. Aceste batoane au fost special concepute pentru proiecte creative și temperaturi scăzute (105 °C). Batoanele colorate pot fi utilizate și pentru etanșarea elementelor decorative. Pentru a putea schimba culorile repede, înaintea introducerii acestora în pistolul de încheiat, vă recomandăm să tăieți vârfurile în bucăți de 3 cm.

BATOANE DE LIPICI

		Model 910 920 930 940			
		 185°C	 165°C	 165°C	 185°C
Lipici					
GG01	Lipici multifuncțional, 7mm	✓	-	✓	-
GG02	Lipici multifuncțional, 7mm	-	✓	✓	-
GG03	Lipici pentru lemn, 7mm	✓	-	✓	-
GG04	Lipici sclipitor, 7mm	-	✓	✓	-
GG05	Lipici colorat, 7mm	-	✓	✓	-
GG11	Lipici multifuncțional, 11mm	-	-	-	✓
GG13	Lipici pentru lemn, 11mm	-	-	-	✓



FUNCȚIE DE CONTROL PICURARE

Atunci când e înfierbântat, pistolul de lipit are o funcție de controlare a picurării. Acest lucru previne picurarea lipiciului atunci când pistolul de lipit este la temperatura de operare.

NOTE: În timpul încălzirii, pistolul de lipit poate picura stropi de lipici.

Nu utilizați batoanele de lipici colorat sau sclipitor la temperaturi mari. Funcția de controlare a picurării nu va funcționa în mod corespunzător.

Modelul 940: SCHIMBAREA DUZEI

- Utilizați o cheie și desfaceți duza de pe carcasă.
- Montați o nouă duză pe carcasă.

SCHIMBAREA BARELOR ADEZIVE

Nu încercați să îndepărtați părțile neutilizate ale barelor adezive din pistolul de lipit. Dacă e nevoie să schimbați tipul de adeziv, goliți camera de topire prin tragerea manetei de acționare, și înserați adezivul nou.

SUPPORT/ÎMPINGEȚI STANDUL

Dacă pistolul de incleiat este încă fierbinte, nu îl așezați culcat pe o parte. Întotdeauna folosiți suportul.

- Dacă nu îl folosiți o perioadă de timp, apăsați suportul (4) în "jos". (modelele 910, 920 și 930).
- Împingeți butonul de eliberare a standului (8) pentru a elibera standul (modelul 940).

La depozitare sau la o nouă utilizare, apăsați suportul pentru poziția "sus".

ÎNTREȚINERE

CURĂȚIRE

Înainte de toate lucrărilor la aparat, scoateți fișa de alimentare.

Păstrați întotdeauna curat aparatul pentru a lucra sigur .i curat.

SERVICE ȘI GARANȚIE

Acest produs DREMEL este garantat în conformitate cu prevederile legale/specifice țării; deteriorările datorite uzurii normale, supraîncărcării sau mănuirii necorespunzătoare sunt excluse din garanție. Dacă aparatul se defectează, în ciuda grijii avute la producția și testarea acestuia, trimiteți-l în stare nedemontată, împreună cu documentul achiziției, la unitatea vânzătoare.

CONTACTAȚI DREMEL

Pentru informații suplimentare despre sortimentul Dremel, pentru suport și asistență, vizitați www.dremel.com

Dremel Europe, P.O. Box 3267, 4800 DG Breda, Olanda

ОБЩИЕ ПРАВИЛА ТЕХНИКИ БЕЗОПАСНОСТИ

RUS

БЕЗОПАСНАЯ РАБОТА С ПРИБОРОМ ВОЗМОЖНА ТОЛЬКО ПОСЛЕ ОЗНАКОМЛЕНИЯ С ИНСТРУКЦИЕЙ ПО ЭКСПЛУАТАЦИИ И С УКАЗАНИЯМИ ПО ТЕХНИКЕ БЕЗОПАСНОСТИ В ПОЛНОМ ОБЪЕМЕ И ПРИ СТРОГОМ СОБЛЮДЕНИИ СОДЕРЖАЩИХСЯ В НИХ УКАЗАНИЙ.

- Если при работе кабель питания от электросети будет поврежден или перерезан, кабель не трогать, а сразу вытаскивать штепсельную вилку из сетевой розетки. Ни в коем случае не допускается использовать прибор с поврежденным кабелем.
- Если силовой кабель поврежден, он должен быть заменен производителем, его сервисным агентом или другим квалифицированным специалистом, чтобы избежать опасности.
- Ни в коем случае не допускается работать влажным инструментом или эксплуатировать его во влажной среде.
- Только для использования в помещениях.
- Приборы, которые используются под открытым небом, подключать через автоматический выключатель защиты от токов повреждения (FI-) с током срабатывания максимум 30 мА. Использовать только удлинительный кабель с допуском для работ под открытым небом.
- Кабель всегда отводить в заднюю сторону от прибора.
- При перерывах продолжительностью более 30 минут между рабочими фазами вытаскивать штепсельную вилку из сетевой розетки.
- Это оборудование не предназначено для людей (включая детей) с ограниченными физическими или умственными способностями, с недостаточным опытом и знаниями, кроме тех случаев, когда использование оборудования одобрено и проводится под наблюдением людей, отвечающих за их безопасность.
- Наблюдение за детьми необходимо чтобы убедиться, что они не играют с оборудованием.
- Фирма DREMEL может гарантировать безупречную работу прибора только в

том случае, если будут использованы оригинальные дополнительные и комплектующие принадлежности, предназначенные для данного прибора.

- **Не обрабатывайте материалы с содержанием асбеста** (асбест считается канцерогеном).
- **Примите меры защиты, если во время работы возможно возникновение вредной для здоровья, горячей или взрывоопасной пыли** (некоторые виды пыли считаются канцерогенными); пользуйтесь противопылевым респиратором и применяйте отсос пыли/стружки при наличии возможности присоединения.
- Не меняйте насадки, когда клеевой пистолет включен или теплый на ощупь. Перед сменой насадок убедитесь, что клеевой пистолет отключен от сети, холодный на ощупь, и переключатель находится в положении "Выкл."

ОКРУЖАЮЩАЯ СРЕДА

УТИЛИЗАЦИЯ

Отслуживший свой срок инструмент, принадлежности и упаковку следует сдавать для экологически чистой рециркуляции отходов.

ТОЛЬКО ДЛЯ ЕВРОПЕЙСКИХ СТРАН



Не выбрасывайте электроинструменты в коммунальный мусор!! Согласно Европейской Директиве 2002/96/ЕЭС о старых электрических и электронных инструментах и приборах, а также о претворении этой директивы в

национальное право, отслужившие свой срок электроинструменты должны отдельно собираться и сдаваться на экологически чистую утилизацию.

ТЕХНИЧЕСКИЕ ХАРАКТЕРИСТИКИ

ОБЩИЕ ТЕХНИЧЕСКИЕ ХАРАКТЕРИСТИКИ

Описание:	Пистолет для склеивания Dremel			
Номер модели	910	920	930	940
Температура клея				
• низкая (LO)	-	105°C	105°C	-
• высокая (HI)	165°C	-	165°C	195°C
Ø клеевого стержня	7 mm	7 mm	7 mm	11/12mm
Класс защиты	II	II	II	II

УДЛИНИТЕЛИ

Используйте только новые безопасные удлинители, рассчитанные по меньшей мере на 5 А.

СБОРКА

ОБЩИЕ ДАННЫЕ

Прибор предназначен для быстрого склеивания чистых, сухих и свободных от жира материалов горячим плавким клеем.

РИС. 1a/1b

1. Насадка
2. Клеевой стержень
3. Курок подачи клея
4. Подставка
5. Переключатель температуры

РИС. 1c

6. Переключатель "Вкл./Выкл." со световым индикатором
7. Отсоединяемый провод
8. Кнопка для снятия подставки
9. Сменная насадка

ВКЛЮЧЕНИЕ/ВЫКЛЮЧЕНИЕ

Включение:

Вставьте штекер пистолета для склеивания Dremel в стандартную розетку на 230 В.

Модели 910, 920 и 930:

- Как только штекер пистолета вставлен в розетку, он включен и начинает греть.

Клеевой пистолет с двойным температурным режимом, модель 930:

- Чтобы включить клеевой пистолет, установите переключатель (5) на низкую или высокую температуру. Чтобы определить нужную температуру, следуйте инструкциям на упаковке клеевого стержня.

Модель 940:

- Подсоедините шнур питания к клеевому пистолету.
- Включите клеевой пистолет главным переключателем. Световой индикатор (6) покажет, что пистолет включен и нагревается.

Выключение:

- Отключите от розетки питания (модели 910, 920 и 930).
- Выключите пистолет переключателем "Вкл./Выкл." (6; модель 940). Отключите от розетки питания.

Перед тем, как убрать клеевой пистолет на хранение, дайте ему полностью остыть. Горячая насадка может вызвать повреждения.

НАЧАЛО РАБОТЫ

Подготовка процесса склеивания Склеиваемые места должны быть чистыми, сухими и свободными от жира. Гладким поверхностям перед склеиванием придать шероховатость.

В целях очистки не допускается использовать воспламеняющиеся растворители! Температура окружающей среды и температура склеиваемых предметов должна быть не ниже +5 °С и не выше +50 °С. Быстро остывающие материалы (например, сталь) для улучшения адгезии предварительно подогреть.

Склеивание

ОПАСНОСТЬ НАНЕСЕНИЯ ОЖОГА! Клей и

кончик насадки (1) сильно нагреваются. Ни в коем случае не допускать попадания горячего клеящего вещества на людей или животных. Если горячее клеящее вещество попадет на кожу, немедленно пораженное место споласкивать струей холодной воды в течение нескольких минут. Не предпринимать попыток отделить клеящее вещество от кожи.

Модели 910, 920 и 930:

- Перед использованием позвольте клеевому стержню нагреться до рабочей температуры (± 5 мин.). Вставить стержень плавкого клея (2). Нажать на кнопку для регулирования подачи (3).

Модель 940:

- После отключения от розетки клеевой пистолет остается в рабочем состоянии в течение 5 минут, а затем его необходимо нагреть.

***ВНИМАНИЕ:** При первом использовании, возможно, вам придется загрузить до двух целых клеевых стержней, пока клей начнет вытекать из форсунки.*

- Нажмите на курок (3), чтобы нанести клей на нужную поверхность.
- Соедините детали.
- Дайте клею остыть перед использованием объекта/поверхности.

***СОВЕТ:** Dremel также предлагает декоративные цветные клеевые стержни и стержни с блестками. Эти стержни были специально созданы для использования в творческих проектах (в режиме низкой температуры (105 °С)). Цветные стержни также можно использовать для склеивания элементов декораций. Чтобы быстро менять цвета рекомендуется разрезать стержни на куски по 3 см перед тем, как вставлять их в пистолет.*

КЛЕЕВЫЕ СТЕРЖНИ

		Модель			
		910	920	930	940
					
Клей					
GG01	Универсальный клей, 7 мм	✓	-	✓	-
GG02	Универсальный клей, 7 мм	-	✓	✓	-
GG03	Клей для дерева, 7 мм	✓	-	✓	-
GG04	Клей с блестками, 7 мм	-	✓	✓	-
GG05	Цветной клей, 7 мм	-	✓	✓	-
GG11	Универсальный клей, 11 мм	-	-	-	✓
GG13	Клей для дерева, 11 мм	-	-	-	✓



ФУНКЦИЯ КОНТРОЛЯ КАПЛЕОБРАЗОВАНИЯ

Когда клеевой пистолет находится в нагретом состоянии, у него действует контроль каплеобразования. Он не позволяет клею капать, когда клеевой пистолет нагрет до рабочей температуры.

ПРИМЕЧАНИЯ: В процессе нагревания клеевого пистолета может образоваться несколько капель клея.

Не используйте цветные клеевые стержни и стержни с блестками в режиме высокой температуры. Функция контроля каплеобразования не будет работать надлежащим образом.

МОДЕЛЬ 940: СМЕННАЯ НАСАДКА

- При помощи гаечного ключа снимите насадку с корпуса.
- Установите новую насадку на корпус.

ЗАМЕНА КЛЕЕВЫХ СТЕРЖНЕЙ

Не пытайтесь удалить неиспользованную часть клеевого стержня из клеевого пистолета. Если Вам необходимо сменить используемый клей на другой, Вы можете опорожнить плавильную камеру, нажимая на курок, а затем вставить новый клеевой стержень.

ПОДСТАВКА / СНЯТИЕ ПОДСТАВКИ

Не кладите горячий пистолет на бок. Всегда используйте подставку.

- Опустите подставку (4) в положение "вниз" (down), если она временно не используется. (модели 910, 920 и 930).
- Нажмите на кнопку (8), чтобы снять подставку (модель 940).

Когда подставка используется или при хранении, поднимите ее в положение "вверх" (up).

УХОД

ОЧИСТКА

Перед любыми работами над прибором вытаскивать штепсельную вилку из розетки. Для обеспечения качественной и надежной работы прибор всегда содержать в чистом виде.

СЕРВИС И ГАРАНТИЙНОЕ ОБСЛУЖИВАНИЕ

Гарантийное обслуживание продукции компании DREMEL осуществляется в соответствии с действующими местными правовыми нормами. Гарантия не распространяется на детали, подверженные естественному износу. В случае использования инструмента не по назначению гарантия теряет силу. Если, несмотря на тщательный контроль при изготовлении и проверке инструмента, он выйдет из строя, вышлите его в неразобранном виде Вашему дилеру вместе с документом, подтверждающим покупку.

КОНТАКТЫ С DREMEL

Дополнительная информация об ассортименте продукции Dremel, поддержка пользователей и горячая линия находятся на сайте www.dremel.com

Dremel Europe, P.O. Box 3267, 4800 DG Бреда



OHUTU TÖÖ SELLE SEADMEGA ON VOIMALIK VAID SIIS, KUI OLETE LÄBI LUGENUD SEADME KASUTUSJUHENDI JA OHUTUSNÕUDED NING NENDES TOODUD JUHISEID RANGELT JÄRGITE.

- Kui töötamise ajal saab toitejuhe vigastada või lõigatakse läbi, ärge toitejuhet puudutage, vaid eemaldage kohe seadme toitepistik pistikupesast. Ärge kunagi kasutage kahjustatud toitejuhtmega seadet.
- Kui toitekaabel on kahjustatud, siis pöörduge selle väljavahetamiseks tootja, teeninduskeskuse või vastava kvalifikatsiooniga isiku poole, et tagada ohutus.
- Seade ei tohi olla niiske ja seda ei tohi kasutada niiskes keskkonnas.
- Ainult siseruumides kasutamiseks.
- Välistingimustes kasutatav seade tuleb ühendada vooluvõrku max 20 mA käivitusvooluga rikkevoolukaitselüli kaudu. Kasutage üksnes välistingimustes kasutamiseks ette nähtud pikendusjuhet.
- Seadme kasutamisel peab toitejuhe olema alati seadme taga.
- Üle 30-minutiste tööpauaside puhul tuleb toitepistik eelnevalt pistikupesast välja tõmmata.
- Seda masinat ei tohi kasutada lapse ega füüsilise, meelte või tajumisega seotud või vaimse puudega isikud või kogemusteta ja vastavate teadmisteta isikud, kui nad ei tegutse nende ohutuse eest vastutava isiku järelevalve või juhendamise all.
- Ärge lubage lastel masinaga mängida.
- Dremel tagab seadme veatu töö üksnes siis, kui kasutatakse antud seadme jaoks ette nähtud originaalvarvikuid.
- **Ärge töödelge asbesti sisaldavat materjali** (asbest võib tekitada vähki).
- **Rakendage kaitseabinõusid, kui töötamisel võib tekkida tervistkahjustavat, süttimis- või plahvatusohtlikku tolmu** (teatud liiki tolmu võib tekitada vähki); kandke tolmukaitsemaski ja võimaluse korral ühendage seade tolmuimejaga.
- Ärge vahetage otsikut, kui liimpüstol on "sees", pistikupesassa ühendatud või puudutamiseks liiga kuum. Enne otsikute vahetamist veenduge, et liimpüstol on puudutamiseks piisavalt jahe ja pistikupesast lahti ühendatud ja et selle lüüti on asendis "väljas".

UTILISEERIMINE

Seade, lisatarvikud ja pakend tuleks keskkonnasäästlikult ringlusse võtta.

ÜKSNES ELI LIIKMESRIIKIDELE



Ärge käidgelge elektrilisi tööriistu koos olmejäätmetega! Vastavalt Euroopa Parlamendi ja nõukogu direktiivile 2002/96/EÜ elektri- ja elektroonikaseadmete jäätmete kohta ning selle ülevõtmisele liikmesriikide õigusesse tuleb kasutusressursi ammendanud elektrilised tööriistad eraldi kokku koguda ja keskkonnasäästlikult ringlusse võtta.

TEHNILISED ANDMED

ÜLDISED ANDMED

Kirjeldus: **Dremeli liimpüstol**

Mudeli number 910 920 930 940

Liimi temperatuur

- Madal (LO) - 105°C 105°C -
- Kõrge (HI) 165°C - 165°C 195°C

Liimpulk Ø 7 mm 7 mm 7 mm 11/12mm

Kaitseklaas ☒/II ☒/II ☒/II ☒/II

PIKENDUSJUHTMED

Kasutage üksnes täielikult lahti keritud ja kahjustusteta 5 A pikendusjuhet.

MONTAAŽ

ÜLDTEAVE

Seade on ette nähtud puhaste, kuivade ja rasvavabade materjalide kokkuliimimiseks kuuma liimpulga abil.

PILT 1a/1b

1. Otsik
2. Liimpulk
3. Etteande päästiklüüti
4. Statiiv
5. Temperatuurilüüti

PILT 1c

6. On/off-lüüti indikaatortulega
7. Eemaldatav juhe
8. Statiivi vabastamise nupp
9. Vahetatav otsik

KÄSITSEMINE

SISSE-/VÄLJALÜLITAMINE

SISSE lülitamine:

Ühendage Dremeli liimpüstol standardsesse 230 V pistikupesasse.

Mudelid 910, 920 ja 930:

- Ühendades liimpüstoli pistikupesasse, hakkab see kohe kuumenema.

Kahetemperatuuriline liimpüstol, mudel 930:

- Seadke lüüti (5) madalale või kõrgele temperatuurisättele, et liimpüstol sisse lülitada. Sobiva temperatuuri määramiseks leiata juhiseid seadmega kaasnenud dokumentatsioonist.

Mudel 940:

- Ühendage toitejuhe liimpüstoliga.
- Lülitage liimpüstol toitelülitist sisse. Indikaatortuli (6) näitab, kas liimpüstol on sees ja kas see kuumeneb.

VÄLJA lülitamine:

- Ühendage lahti toitepistik (mudelid 910, 920 ja 930).
- Lülitage seade ON/OFF-lülitist välja (6; mudel 940). Ühendage lahti toitepistik.

Laske seadmel enne hoiele panekut täielikult maha jahtuda. Kuum otsik võib tekitada kahjustusi.

TÖÖJUHISED

LIIMIMISE ETTEVALMISTAMINE

Liimitavad kohad peavad olema puhtad, kuivad ja rasvavabad. Siledad pinnad karestage enne liimimist. ÄRGE KASUTAGE PUHASTAMISEKS

SÜTTIVAIAD LAHUSEID! Ümbritseva keskkonna ja liimitavate detailide temperatuur ei tohi olla madalam kui + 5° C ja kõrgem kui + 50° C. Kiiresti jahtuvaid materjale (nt terast) tuleb nakkumise paradamiseks eelnevalt soojendada.

LIIMIMINE

PÕLETUSE OHT! Liim ja otsiku ots (1) muutuvad väga kuumaks. Vältige kuuma liimi kokkupuudet inimeste ja loomadega. Kui kuum liim peaks sattuma nahale, hoidke asjaomast kohta paar minutit külma voolava vee all. Ärge püüdke liimi nahalt eemaldada.

Mudelid 910, 920 ja 930:

- Enne liimpüstoli kasutamist laske sel soojeneda töötemperatuurini (ca 5 minutit). Asetage kohale liimpulk (2). Vajutage ettenihkenupule (3).

Mudel 940:





- Pärast juhtme eemaldamist on liimpüstol kasutatav 5minuti vältel, enne kui see vajab kuumutamist.

MÄRKUS: Esmakordsel kasutamisel peate te laadima kaks täis liimpulka, enne kui liim voolama hakkab.

- Vajutage päästiklülitit (3), et kanda liim vajalikule pinnale.
- Suruge osad omavahel kokku.
- Enne eseme või pinna töötlemist laske liimil maha jahtuda.

TIP: Dremel pakub ka sädelevat liimainet ja värvilisi liimpulki dekoratiivsel otstarbel. Need pulgad on spetsiaalselt välja töötatud loominguliste projektide ja madala temperatuuri (105 °C) jaoks. Värvilisi liimpulki saab kasutada ka dekoratiivsete tihendusvahenditena. Värvide kiireks vahetamiseks on soovitatav lõigata pulgad enne nende liimpüstolisse sisestamist 3 cm tükkideks.

LIIMPULGAD

		Mudel 910 920 930 940			
		 165°C	 185°C	 165°C	 185°C
Liim					
GG01	Mitmeotstarbeline liim, 7 mm	✓	-	✓	-
GG02	Mitmeotstarbeline liim, 7 mm	-	✓	✓	-
GG03	Puiduliim, 7 mm	✓	-	✓	-
GG04	Sädelev liim, 7 mm	-	✓	✓	-
GG05	Värviline liim, 7 mm	-	✓	✓	-
GG11	Mitmeotstarbeline liim, 11 mm	-	-	-	✓
GG13	Puiduliim, 11 mm	-	-	-	✓



TILGASTOPPER

Liimpüstoli kuumenemisel saab kasutada tilgastopperit. See takistab liimi tilkumist, kui püstol on töotemperatuuril.

MÄRKUSED: On võimalik, et liimpüstoli kuumenemisel eraldub sellelt mõni tilk liimi. Ärge kasutage sädelevat liimainet ja värvilisi liimpulki kõrgele temperatuuril. Tilgastopper ei toimi korralikult.

Mudel 940: OTSIKU VAHETAMINE

- Kasutage pingutit, et otsik korpusest lahti keerata.
- Paigaldage korpusele uus otsik.

LIIMPULKADE VAHETAMINE

Ärge püüdke liimpulga jääke liimpüstolist eemaldada. Kui soovite kasutada teistsuguseid liimpulki, vajutage vanade liimpulkade eemaldamiseks päästikule ja asetage sisse uued liimpulgad.

STATIIV / TUGISTATIIV

Kui liimpüstol on kuum, siis ärge pange seda maha. Kasutage alati statiivi.

- Kui seadet ajutiselt ei kasutata, siis vajutage statiivi (4) "alumis" aendisse. (mudelid 910, 920 ja 930).
- Statiivi vabastamiseks vajutage statiivi vabastusnuppu (8) (mudel 940).

Töö jätkamiseks või seadme hoiustamiseks lükake statiiv tagasi "ülemisse" asendisse.

HOOLDUS

PUHASTUS

ENNE MIS TAHES TÖÖDE TEOSTAMIST SEADME KALLAL TÕMMAKE SEADME TOITEPISTIK PISTIKUPESAST VÄLJA.

Tõhusa ja ohutu töö tagamiseks hoidke seade kogu aeg puhas.

TEENINDUS JA GARANTII

Käesoleva DREMELI toote suhtes kehtib garantii vastavalt kasutusriigis kehtivatele nõuetele. Garantii ei laiene normaalsest kulumisest, ülekoormusest ja seadme ebaõigest kasutamisest põhjustatud kahjustustele. Kui seadme töös peaks sellele vaatamata esinema tõrkeid, saatke palun lahtivõtmata seade koos ostukviitungiga lähimasse DREMELI lepingulisse töökotta.

DREMELI KONTAKTINFO

Lisateavet Dremeli kohta leiате veebisaidilt www.dremel.com

Dremel Europe, P.O. Box 3267, 4800 DG Breda, Holland

BENDROSIOS SAUGOS INSTRUKCIJOS LT

SU PRIETAISU SAUGIAI DIRBSITE TIK TADA, KAI PERSKAITYSITE VISA NAUDOJIMO INSTRUKCIJA BEI SAUGAUS DARBO REIKALAVIMUS IR GRIEZTAI LAIKYSTITOS JUOSE PATEIKTU NURODYMŲ.

- Jei dirbant bus pažeistas ar nutrūks maitinimo laidas, jo nelieskite, bet tuojau pat ištraukite kištuką iš elektros tinklo lizdo. Niekada nenaudokite prietaiso su pažeistu laidu.
- Jei pažeistas maitinimo laidas, jis turi būti pakeistas gamintojo, techninės priežiūros centre arba panašios kvalifikacijos asmens, kad niekas nesusižeistų.
- Saugokite prietaisą nuo drėgmės ir niekada nenaudokite jo drėgnoje aplinkoje.
- Naudoti tik patalpoje.
- Prietaisus, su kuriais dirbama lauke, reikia prijungti per nuotėkio srovės apsauginį išjungiklį

(FI), kurio maksimali paleisties srovė yra 30 mA. Naudokite tik tokius ilginamuosius laidus, kurie tinka ir lauko darbams.

- Laidą visada laikykite patiestą už prietaiso.
- Darydami ilgesnes kaip 30 minučių darbo pertraukėles, iš lizdo ištraukite kištuką.
- Šis įtaisas neskirtas naudoti mažesnio fizinio jautrumo, turintiems protinių sutrikimų asmenims (įskaitant vaikus) arba tiems, kuriems trūksta žinių ir patirties naudotis įtaisu, nebent jiems skiriamas prižiūrėtojas arba instruktorius, nurodantis, kaip saugiai naudotis įtaisu.
- Vaikai turi būti prižiūrimi, kad nežaistų su šiuo įtaisu.
- "Dremel" nepriekaištingą prietaiso veikimą gali užtikrinti tik tada, kai šis prietaisas naudojamas su šiam prietaisu skirta originalia papildoma įranga.
- **Nedirbkite su medžiagomis, kurių sudėtyje yra asbesto** (asbestas laikomas kancerogeniška medžiaga).
- **Imkitės apsaugos priemonių, kai darbo metu gali atsirasti sveikatai kenksmingų, lengvai užsidegančių ar sprogių dulkių** (kai kurios dulkės laikomos kancerogeniškomis); dėvėkite kaukę nuo dulkių ir, jeigu galima prijungti, naudokite dulkių/pjuvenų ištraukimo įrangą.
- Nekeiskite purkštukų, kol klijų pistoletas įjungtas, įkištas į maitinimo kištukinį lizdą arba kaitinamas. Prieš keisdami purkštukus patikrinkite, ar klijų pistoletas atvėsęs, atjungtas nuo kištukinio maitinimo lizdo ir išjungtas.

APLINKA

UTILIZAVIMAS

Įrankis, jo priedai ir pakuočių turi būti rūšiuojami ir atiduodami ekologiniam perdirbimui.

TIK EUROPOS ŠALIMS



Elektrinių įrankių neišmeskite kartu su buitinėmis šiukšlėmis! Remiantis ES direktyva 2002/96/EB dėl elektros ir elektroninės įrangos atliekų ir jos perkėlimu į nacionalinę teisę, nebetinkami naudoti elektriniai įrankiai turi būti surenkami atskirai ir utilizuojami aplinkai nekenksmingu būdu.

TECHNINIAI DUOMENYS

BENDRIEJI TECHNINIAI DUOMENYS

Aprašymas: "Dremel" klijų pistoletas

Modelio

numeris	910	920	930	940
---------	-----	-----	-----	-----

Klijų temperatūra

- žema (LO) - 105°C 105°C -
- aukšta (HI) 165°C - 165°C 195°C

Klijų strypelio

skersmuo	7 mm	7 mm	7 mm	11/12mm
----------	------	------	------	---------

Apsaugos klasė	Ⓜ/II	Ⓜ/II	Ⓜ/II	Ⓜ/II
----------------	------	------	------	------

ILGINAMASIS LAIDAS

Naudokite visiškai išvyniotą ir nepažeistą ilginamąjį laidą, skirtą ne mažesnei kaip 5 A srovei.

SURINKIMAS

BENDROJI DALIS

Šis prietaisas skirtas švarioms, sausoms ir neriebaluotoms medžiagoms greitai klijuoti karštais išlydytais klijais.

1a / 1b PAVEIKSLĖLIS

1. Purkštukas
2. Klijų lazdelė
3. Stūmoklis
4. Stovas
5. Temperatūros jungiklis

1c PAVEIKSLĖLIS

6. Įjungiklis / išjungiklis su indikatoriumi lempute
7. Atjungiamas kabelis
8. Stovo atfiksavimo mygtukas
9. Keičiamas purkštukas

NAUDOJIMAS

ĮJUNGIMAS IR IŠJUNGIMAS

Įjungimas:

Įkiškite "Dremel" klijų pistoletą į standartinę 230 V elektros rozetę.

910, 920 ir 930 modeliai:

- Kai klijų pistoletas įkištas, jis įjungtas ir šildomas.

Dviejų temperatūrų klijų pistoletas 930:

- Nustatykite jungiklį (5), kad klijų pistoletas įsijungtų žemesne arba aukštesne temperatūra. Pasižiūrėkite ant klijų lazdelės pakuotės, kokia turi būti naudojama temperatūra.

940 modelis:

- Prijunkite maitinimo laidą prie klijų pistoleto.
- Ijunkite klijų pistoletą pagrindiniu jungikliu. Indikatoriaus lemputė (6) nurodys, kada klijų pistoletas įjungtas ir kaista.

Išjungimas:

- Pastumkite pagrindinį maitinimo kištuką (910, 920 ir 930 modelių).
- Ijunkite / išjunkite įrenginį (6; 940 modelį). Pastumkite pagrindinį maitinimo kištuką.

Prieš padėdami įrenginį į vietą, leiskite jam visiškai atvėsti.

DARBO PRADŽIA

PASIRUOŠIMAS KLJAVIMUI

Klijuojamos vietos privalo būti švarios, sausos ir neriebaluotos. Lygus paviršius prieš klijavimą pašiuškinkite. VALYMIUI NENAUDOKITE JOKIŲ DEGIŲ SKIEDIKLIŲ! Aplinkos ir klijuojamų gaminių temperatūra turi būti ne žemesnė kaip +5 °C ir ne aukštesnė kaip +50 °C. Kad geriau sukibtų greitai atvėstančios medžiagos (pvz., plienas), jas pašildykite.

KLJAVIMAS

PAVOJUS NUDEGTI! Klijai ir purkštuko antgalis (1) labai įkaista. Neleiskite karšties klijams patekti ant žmonių arba gyvūnų. Jei karšti klijai paliečia odą, nedelsdami pakiškite nudegusią vietą po šalto vandens srove. Nebandykite pašalinti klijų nuo odos.

910, 920 ir 930 modeliai:

- Pirmiausia prieš naudojant leiskite klijų pistoletui pasiekti reikiamą temperatūrą (±5 min.). Įstatykite lydomų klijų strypelį (2). Nuspauskite pastūmos mygtuką (3).

940 modelis:

- Kai maitinimo laidas atjungiamas, klijų pistoletas lieka veikti 5 min., po to jį vėl reikia pakaitinti.

PASTABA: pirmą kartą naudojant klijų pistoletą, kad klijai pratėtų, gali tekti panaudoti du klijų strypelius.

- Pastumkite stūmoklį (3), kad ant reikiamo paviršiaus pastumtumėte klijų.
- Klijus stumkite tolygiomis dalimis.
- Prieš dirbdami su daiktais arba paviršiais, leiskite klijams atvėsti.

PATARIMAS: „Dremel“ taip pat tiekia blizgias ir spalvotas klijų lazdeles dekoravimo darbams. Šios lazdelės specialiai sukurtos kūrybiškiems darbams ir dirbti žemesnėje temperatūroje (105 °C). Spalvotos lazdelės gali būti naudojamos sandarinti dekoracijas. Norint greitai keisti spalvas, rekomenduojama supjaustyti klijų strypelius į 3 cm gabaliukus ir tik tokias dalis kišti į klijų pistoleto angą.

KLJŲ LAZDELĖS

		Modelis			
		910	920	930	940
Klijai					
	GG01	Universlūs klijai, 7 mm	✓	-	✓
GG02	Universlūs klijai, 7 mm	-	✓	✓	-
GG03	Medžio klijai, 7 mm	✓	-	✓	-
GG04	Blizgūs klijai, 7 mm	-	✓	✓	-
GG05	Spalvoti klijai, 7 mm	-	✓	✓	-
GG11	Universalūs klijai, 11 mm	-	-	-	✓
GG13	Medžio klijai, 11 mm	-	-	-	✓



VARVĖJIMO VALDYMO FUNKCIJA

Kai pakaitintas klijų pistoletas, jame veikia apsaugos nuo varvėjimo funkcija. Taip klijai nevarva, kai tam tikroje temperatūroje atliekami veiksmai su pistoletu.

PASTABOS: Klijų pistoleto pakaitinimo metu gali nukristi keli klijų lašai.

Blizgių arba spalvotų klijų nenaudokite aukštoje temperatūroje. Varvėjimo valdymo funkcija gali tinkamai neveikti.

940 modelis: PURKŠTUKO KEITIMAS

- Veržliarakčiu atsukite purkštuką nuo laikiklio.
- Ant antgalio užsukite naują purkštuką.

KLJŲ STRYPELIO KEITIMAS

Nebandykite ištraukti nepanaudotos klijų strypelio dalies iš klijų pistoleto. Jei norite naudoti kitos rūšies klijų strypelį, nuspauskite gaiduką ir ištuškinkite lydomo kamerą. Tada įstatykite naują klijų strypelį.

STOVAS / ATLENKITE STOVĄ

Kai klijų pistoletas karštas, jo neguldyskite ant šono. Jis turi būti stačias.

- Palenkite stovą (4) žemyn, jei laikinai jo nenaudojate. (910, 920 ir 930 modelių).
- Pastumkite stovo atlaisvinimo mygtuką (8), kad atlaisvintumėte stovą (940 modelio).

Kai pistoletas naudojamas pakartotinai arba padedamas saugoti, stovą pakelkite.

PRIEŽIŪRA

VALYMAS

PRIEŠ PRADŪDAMI BET KOKIUS ĮRANKIO PRIEŽIŪROS DARBUS IŠTRAUKITE KIŠTUKĄ. Kad gerai ir saugiai dirbtumėte su įrankiu, jis visada turi būti švarus.

APTARNAVIMAS IR GARANTIJA

Šiam DREMEL gaminiui suteikiama garantija atitinka šalyje galiojančius įstatymus. Garantija netaikoma gedimams, atsiradusiems dėl natūralaus susidėvėjimo, taip pat dėl perkrovų arba netinkamo naudojimo. Jei, nepaisant gamykloje kruopščiai atlikto gamybos ir bandymų proceso, prietaisas sugedo, nusiųskite *neišardytą* prietaisą su atitinkamu pirkimą patvirtinančiu dokumentu savo pardavėjui.

SUSISIEKITE SU DREMEL

Norėdami sužinoti daugiau informacijos apie "Dremel", apsilankykite tinklalapyje www.dremel.com

Dremel Europe, P.O. Box 3267, 4800 DG Breda, Nederlande

vtič. Nikoli ne uporabljajte enote s poškodovanim kablų.

- Če je električni kabel poškodovan, vam ga mora zamenjati proizvajalec, njegov zastopnik ali ustrežno kvalificirana oseba, da preprečite morebitno nevarnost.
- Enota ne sme biti vlažna in ne sme delovati v vlažnem okolju.
- Samo za notranjo uporabo.
- Priključite enote, ki se uporabljajo zunaj, z zaščitnim stikalom okvarnega toka (FI) z največjim sprožilnim tokom 30 mA. Uporabite podaljšek, ki je primeren za zunanjo uporabo.
- Kabel speljite vedno stran od enote na zadnji strani.
- Pri delovnih premorih, ki trajajo več kot 30 minut, iztaknite glavni vtič.
- Ta naprava ni namenjena za uporabo oseb (vključno z otroki) z zmanjšanimi fizičnimi ali psihičnimi sposobnostmi ali s pomanjkanjem izkušenj in znanja, razen če so pod ustreznim nadzorom ali so prejele ustrežna navodila glede ravnanja z napravo s strani osebe, odgovorne za njihovo varnost.
- Otroke je treba ves čas nadzirati, da zagotovite, da se ne bi igrali z napravo.
- Dremel lahko zagotovi brezhibno delovanje enote le, če uporabljate temu namenjen originalni pribor.
- **Ne obdelujte materialov, ki vsebujejo azbest** (azbest je rakotvoren).
- **Če pri delu nastaja zdravju škodljiv prah** (nekateri prahovi so rakotvorni), **vnetljiv ali eksploziven prah, poskrbite za ustrezne zaščitne ukrepe**; nosite protiprašno masko in uporabite naprave za odstranjevanje prahu/iveri, če so predvidene.
- Ne menjajte šob, kot je lepilna pištola vključena, vključena ali topla na dotik. Pred menjavo šobe zagotovite, da je lepilna pištola hladna na dotik, odklopljena in izključena.

SLO SPLOŠNA VARNOSTNA NAVODILA

VARNO DELO S TO ENOTO JE MOŽNO LE ČE V CELOTI PREBERETE IN STROGO UPOŠTEVATE NAVODILA ZA UPORABO IN VARNOST

- Če se kabel med delom poškoduje ali prereže, se ga ne dotikajte, ampak takoj iztaknite glavni

OKOLJE

ODSTRANJEVANJE

Odslužene dele, pribor in embalažo morate razvrstiti in predati v okolju prijazno recikliranje.

SAMO ZA EVROPSKE (EU) DRŽAVE



Električnega orodja ne odstranjujte s hišnimi odpadki!

Skladno z evropsko direktivo 2002/96/ES o odpadni električni in elektronski opremi in njenim izvajanjem v nacionalni zakonodaji je treba odsluženo električno orodje

zbirati ločeno in ga odstranjevati na okolju prijazen način.

SPECIFIKACIJE

SPLOŠNI PODATKI

Opis:	Lepilna pištola Dremel			
Št. modela	910	920	930	940
Temperatura lepila				
• Nizka (LO)	-	105°C	105°C	-
• Visoka (HI)	165°C	-	165°C	195°C
Lepilna palica Ø	7 mm	7 mm	7 mm	11/12 mm
Razred zaščite	II	II	II	II

ELEKTRIČNI PODALJŠKI

Uporabljajte povsem odvite in varne električne podaljške s kapaciteto najmanj 5 A.

MONTAŽA

SPLOŠNO

Lepilna pištola je namenjena za hitro lepljenje čistih, suhih in nemastnih materialov z lepilom, segretim do tališča.

SLIKA 1a/1b

1. Šoba
2. Lepilna palica
3. Sprožilo za lepilo
4. Stojalo
5. Temperaturno stikalo

SLIKA 1c

6. Stikalo za vklop/izklop z indikatorjem
7. Odstranljivi kabel
8. Gumb za sprostitvev stojala
9. Zamenljiva šoba

UPORABA

VKLOP (ON) IN IZKLOP (OFF)

VKLAPLANJE:

Priključite lepilno pištolo Dremel v standardno 230-voltno električno vtičnico.

Modeli 910, 920 in 930:

- Ko je lepilna pištola priključena, se vklopi in se segreva.

Model lepilne pištole 930 z dvema temperaturnima stopnjama:

- Nastavite stikalo (5) na nizko ali visoko temperaturo, da vključite lepilno pištolo. Na embalaži lepilne palice preverite, kakšna je ustrezna temperatura.

Model 940:

- Priključite električni kabel na lepilno pištolo.
- Vključite glavno stikalo lepilne pištole. Indikatorjska lučka (6) prikazuje, da je lepilna pištola vključena in se segreva.

IZKLAPLANJE:

- Izvlecite električni vtič (modeli 910, 920 in 930).
- VKLOPITE/IZKLOPITE napravo s stikalom (6; model 940). Izvlecite električni vtič.

Počakajte, da se naprava popolnoma ohladi, preden jo spravite. Vroča šoba lahko povzroči poškodbe.

PRIPRAVA NA DELO

PRIPRAVE ZA LEPLJENJE

Površine morajo biti čiste, suhe in nemastne. Pobrusite gladke površine pred lepljenjem. ZA ČIŠČENJE NE UPORABLJAJTE VNETLJIVIH TOPIL! Temperatura okolice in obdelovanec za lepljenje ne smeta imeti manj kot +5 °C ali več kot +50 °C. Boljše lepljenje segrelih materialov, ki se hitro hladijo (npr. jeklo).

LEPLJENJE

NEVARNOST OPEKLIN! Lepilo in konica šobe (1) se lahko močno segrejeta. Pazite, da vroče lepilo ne pride v stik s ljudmi ali živalmi. Če se lepilo dotakne kože, prizadeto mesto takoj pridržite pod tekočo hladno vodo nekaj minut. Ne poskušajte odstraniti lepila s kože.

Modeli 910, 920 in 930:

- Počakajte, da lepilna pištola doseže ustrezno temperaturo, preden jo začnete uporabljati (± 5 minut). Vstavite lepilni vložek (2). Pritisnite sprožilec za dovajanje (3).

Model 940:





- Ko odklopite kabel, lahko lepilno pištolo uporabljate še 5 minut, preden jo je treba ponovno segreti.

OPOMBA: Pri prvi uporabi morate vstaviti dve polni lepilni palici, da začne lepilo iztekati.

- Pritisnite sprožilo (3), da nanesete lepilo na želeno površino.
- zlepite dele.
- Pred uporabo predmeta ali površine počakajte, da se lepilo ohladi.

NAPOTEK: Dremel vam nudi tudi bleščice in barvne lepilne palice za dekorativne namene. Te palice so izdelane posebej za kreativne projekte in nizke temperature ($105\text{ }^{\circ}\text{C}$). Barvne palice lahko uporabite tudi za tesnjenje. Za hitro menjavo barve je priporočljivo, da razrežete palice na 3-centimetrski kose, preden jih vstavite v lepilno pištolo.

LEPILNE PALICE

Lepilo		Model 910 920 930 940			
		 165°C	 105°C	 165°C	 195°C
GG01	Večnamensko lepilo, 7 mm	✓	-	✓	-
GG02	Večnamensko lepilo, 7 mm	-	✓	✓	-
GG03	Lepilo za les, 7 mm	✓	-	✓	-
GG04	Lepilo z bleščicami, 7 mm	-	✓	✓	-
GG05	Barvno lepilo, 7 mm	-	✓	✓	-
GG11	Večnamensko lepilo, 11 mm	-	-	-	✓
GG13	Lepilo za les, 11 mm	-	-	-	✓



FUNKCIJA ZA NADZOR KAPLJANJA

Ko je pištola segreta, ima funkcijo za nadzor kapljanja lepila. Ta preprečuje, da bi lepilo kapljalo iz pištole, segrete na delovno temperaturo.

OPOMBE: Med segrevanjem lahko iz lepilne pištole prikaplja nekaj kapljic lepila.

Ne uporabljajte bleščic ali barvnih palic pri visoki temperaturi. Funkcija za nadzor kapljanja ne bo pravilno delovala.

Model 940: ZAMENLJIVA ŠOBA

- S ključem odvijte šobo z ohišja.
- Vstavite novo šobo v ohišje.

MENJAVA LEPILNIH VLOŽKOV

Ne poskušajte odstraniti neuporabljenega dela lepilnega vložka iz lepilne pištole. Če morate zamenjati lepilni vložek, izpraznite prostor za topljenje lepila, tako da pritisnete na sprožilec, in vstavite novvložek.

STOJALO/DVIŽNO STOJALO

Ko je lepilna pištola vroča, je ne odlagajte na stran. Vedno uporabite stojalo.

- Potisnite stojalo (4) v "spodnji" položaj, če ga trenutno ne uporabljate. (modeli 910, 920 in 930).
- Pritisnite sprostitveni gumb stojala (8), da sprostite stojalo (model 940).

Če ga želite uporabiti ali shraniti, potisnite stojalo nazaj v "dvignjen" položaj.

VZDRŽEVANJE

ČIŠČENJE

PRED VSAKO UPORABO ENOTE IZTAKNITE GLAVNI VTIČ.
Za brezhibno in natančno delovanje pazite, da bo enota vedno čista.

SERVIS IN GARANCIJA

Ta izdelek DREMEL je zajamčeno skladen z zakonodajo/ nacionalnimi predpisi; poškodbe zaradi normalne obrabe, preobremenitve ali nepravilnega rokovanja so izključene iz garancije. Če enota ne deluje kljub negi pri delu in preizkušanju, jo pošljite koncesionarju nerazstavljeno skupaj z dokazilom o nakupu.

KONTAKTNE INFORMACIJE ZA DREMEL

Za več informacij o ponudbi Dremel, podporo in pomoč obiščite www.dremel.com.

Dremel Europe, P.O. Box 3267, 4800 DG Breda, Nizozemska

VISPĀRĒJIE DROŠĪBAS NOTEIKUMI

INSTRUMENTS IR DROŠI LIETOJAMS TIKAI TAD, JA IR PILNĪBĀ IZLASĪTA LIETOŠANAS PAMĀCĪBA UN STINGRI TIEK IEVĒRŪTI TAJĀ IETVERTIE NORĀDĪJUMI LIETOŠANAI UN DROŠĪBAS NOTEIKUMI.

- Ja darba laikā tiek bojāts elektrokabelis, nepieskarieties tam, bet nekavējoties atvienojiet kabeļa kontaktdakšu no elektrotīkla. Nelietojiet instrumentu, ja ir bojāts tā elektrokabelis.
- Ja elektrokabelis ir bojāts, lai izvairītos no riska, tā apmaiņa jāuztīc ražotāja pārstāvjiem, servisa darbiniekiem vai citām atbilstoši kvalificētām personām.
- Nelietojiet instrumentu mitrās vietās, neturiet to mitrumā.
- Tikai lietošanai iekštelpās.
- Lietojot instrumentu ārpus telpām, pievienojiet to elektrotīklam caur noplūdes strāvas aizsargreleju (FI), kura maksimālā aizsargstrāva ir 30 mA. Izmantojiet vienīgi pagarinātājkabeļus, kas ir paredzēti lietošanai ārpus telpām.
- Darba laikā elektrokabeļiem vienmēr jāatrodas aiz instrumenta.
- Pārtraucot darbu ilgāk par 30 minūtēm, atvienojiet instrumentu no elektrotīkla.
- Šo ierīci nav paredzēts lietot personām (to skaitā bērniem) ar ierobežotām fiziskām vai garīgām spējām, ar pieredzes vai zināšanu trūkumu, izņemot gadījumus, kad šīm personām sniedz instrukciju vai ierīces lietošanas procesu pārrauga par to drošību atbildīga persona.
- Jāseko, lai bērni nespēlētos ar ierīci.
- Firma Dremel garantē instrumenta nevainojamu darbību tikai tad, ja kopā ar to tiek izmantoti šim instrumentam piemēroti oriģinālie piederumi.
- **Neapstrādājiet materiālus, kas satur azbestu** (azbests tiek uzskatīts par vēža izraisītāju).
- **Ja darba gaitā var izdalīties veselībai kaitīgi, ugunsdroši vai sprādzienbīstami putekļi** (dažu materiālu putekļi var izraisīt vēzi), nēsājiet putekļu aizsargmasku un pielietojiet putekļu/skaidu uzsūkšanu, ja elektroinstrumenta konstrukcija ļauj tam pievienot vakuumuzsūkšanas ierīci.
- Nemainiet sprauslas, kamēr līmes pistole ir pozīcijā "iesl.", tā ir pievienota tīklam vai pieskaroties tā ir silta. Pirms sprauslu nomainīšanas pārlicinieties, ka līmes pistole pieskaroties ir vēsa, tā ir atvienota no

APKĀRTĒJĀ VIDE

ATBRĪVOŠANĀS NO NOLĪETOTAJIEM IZSTRĀDAJUMIEM

Instrumenti, tā piederumi un iesaiņojuma materiāli ir jāsašķiro, sagatavojot tos atbilstoši pārstrādei apkārtējai videi nekaitīgā veidā.

TIKAI EIROPAS VALSTĪM



Neizmetiet nolietotos elektroinstrumentus sadzīves atkritumu tvērtne! Saskaņā ar Eiropas Savienības direktīvu 2002/96/ES par nolietotajām elektriskajām un elektroniskajām ierīcēm un šīs direktīvas atspoguļojumiem nacionālajā likumdošanā, lietošanai nederīgie elektroinstrumenti jāsavāc, jāizjauca un jānodod atbilstoši pārstrādei apkārtējai videi nekaitīgā veidā.

TEHNISKIE PARAMETRI

VISPĀRĒJIE PARAMETRI

Apraksts: Modeļa numurs	Dremel līmpistole			
	910	920	930	940
Kliju temperatūra				
• Žema (LO)	-	105°C	105°C	-
• Aukšta (HI)	165°C	-	165°C	195°C
Līmvielas stienis Ø	7 mm	7 mm	7 mm	11/12 mm
Elektroaizsardzības klase	II/II	II/II	II/II	II/II

PAGARINĀTĀJKABEĻI

Lietojiet pilnīgi atļūtus un droši izmantojamus pagarinātājkabeļus, kas paredzēti vismaz 5 A strāvai.

SALIKŠANA

VISPĀRĒJAIS RAKSTUROJUMS

Līmpistole ir paredzēta sausu, tīru un no taukvielām brīvu materiālu ātrai salīmēšanai ar līmvielas palīdzību, to sakarsējot virs kušanas temperatūras.

ZĪM. 1a/1b

1. Sprausla
2. Līmes stienītis
3. Padeves mēlīte
4. Paliktnis
5. Temperatūras slēdzis

ZĪM. 1c

6. Iesl./izsl. slēdzis ar indikatora gaismiņu
7. Atvienojams vads
8. Paliktņa atvienošanas poga
9. Maināma sprausla

LIETOŠANA

IESLĒGŠANA UN IZSLĒGŠANA

IESLĒGŠANA:

iespraudiet Dremel līmpistoli standarta 230 V strāvas kontaktligzdā.

Modeļi 910, 920 un 930:

- Kad līmpistole ir iesprausta kontaktligzdā, tā ir ieslēgta un silst.

Divpakāpju temperatūras līmes pistoles modelis 930:

- Lai ieslēgtu līmes pistoli, noregulējiet slēdzi (5) uz zemas vai augstas temperatūras iestatījumu. Lai noteiktu piemēroto temperatūru, izmantojiet norādes uz līmes stienīšu iepakojuma.

Modelis 940:

- Pievienojiet strāvas vadu līmes pistolei.
- Ieslēdziet līmes pistoli, izmantojot galveno slēdzi. Indikatora gaismiņa (6) norādis, ka līmes pistole ir ieslēgta un sakarst.

Izslēgšana:

- Atvienojiet tīkla kontaktdakšu (modeļi 910, 920 un 930).
- Izslēdziet līmes pistoli, izmantojot iesl./izsl. slēdzi (6; modelis 940). Atvienojiet tīkla kontaktdakšu.

Pirms uzglabāšanas uzgaidiet, kamēr līmes pistole pilnībā atdziest. Karstā sprausla var radīt bojājumus.

DARBA UZSĀKŠANA

SAGATAVOŠANĀS LĪMĒŠANAI

Salīmējamajām virsmām jābūt tīrām, sausām un brīvām no taukvielām. Ja salīmējamās virsmas

ir gludas, tās pirms līmēšanas jāpadara raupjas. **NELIETOJIET VIRSMU TĪRĪŠANAI VIEGLI DEĢOŠUS ŠĶĪDINĀTĀJUS!** Apkārte jāgaisa un salīmējamo priekšmetu temperatūrai jābūt robežās no +5 °C līdz +50 °C. Lai uzlabotu līmvielas liptspēju, pirms līmēšanas uzslīdiet materiālus, kas izsauc līmvielas strauju atdzišanu (piemēram, metālu).

LĪMĒŠANA

APDEGUMU BRIESMAS! Līme un sprauslas gals (1) ļoti sakarst. Nepieļaujiet karstās līmvielas nonākšanu saskarē ar cilvēku vai mājdzīvnieku ādu. Ja karstā līmviela nonāk uz ādas, nekavējoties dažas minūtes skalojiet cietušo vietu ar aukstā ūdens strūklu. Nemēģiniet atdalīt pielīpušo līmvielu no ādas.

Modeļi 910, 920 un 930:

- Pirms lietošanas uzgaidiet, kamēr līmes pistole sasniedz darba temperatūru (± 5 min). Ievietojiet instrumentā līmvielas stieni (2). Nospiediet līmvielas stieņa padeves taustiņu (3).

Modelis 940:





- No vada atvienošanas brīža līmes pistoli var lietot vēl 5 min, pirms to atkal nepieciešams karsēt.

PIEZĪME. Lietojot instrumentu pirmoreiz, pirms līmviela sāk izdalīties no sprauslas, tajā var būt jāievieto divi līmvielas stieņi.

- Nospiediet mēlīti (3), lai uzklātu līmi uz nepieciešamās virsmas.
- Salieciet daļas kopā.
- Pirms lietojat līmētā priekšmeta vai virsmas lietošanas ļaujiet līmei atdzist.

PADOMS: Uzņēmums Dremel piegādā arī spožus un krāsainus stienīšus dekoratīviem darbiem. Šie stienīši ir speciāli izstrādāti radošiem projektiem un darbam zemā temperatūrā (105 °C). Krāsainos stienīšus var izmantot arī dekorāciju noblīvēšanai. Lai varētu ātri nomaiņīt krāsas, līmvielas stieņus pirms ievietošanas līmpistolē ieteicams sagriezt 3 cm gabalos.

LĪMES STIENĪŠI

Līme	Modelis	910 920 930 940			
					
GG01	Universālā līme, 7 mm	✓	-	✓	-
GG02	Universālā līme, 7 mm	-	✓	✓	-
GG03	Koka līme, 7 mm	✓	-	✓	-
GG04	Spožā līme, 7 mm	-	✓	✓	-
GG05	Krāsainā līme, 7 mm	-	✓	✓	-
GG11	Universālā līme, 11 mm	-	-	-	✓
GG13	Koka līme, 11 mm	-	-	-	✓



PIĻĒŠANAS NOVĒRŠANAS FUNKCIJA

Pēc sakaršanas līmes pistolei ir pilēšanas novēršanas funkcija. Tā novērš līmes pilēšanu, kamēr līmes pistole atrodas darba temperatūrā.

PIEZĪMES: sakaršanas laikā no līmes pistoles var izspiesties daži līmes pilieni.

Nelietojiet spožos vai krāsainos līmes stienišus darbam augstā temperatūrā. Pilēšanas novēršanas funkcija nedarbosies kā nākas.

Modelis 940: SPRAUSLAS NOMAIJA

- Noskrūvējiet sprauslu no korpusa, izmantojot izgriežņu atslēgu.
- Pieskrūvējiet korpusam jaunu sprauslu.

LĪMVIELAS STIEĶA NOMAIJA

Nemēģiniet izņemt no līmpistoles līmvielas stieņa neizmantoto daļu. Ja līmpistolē nepieciešams ievietot cita veida līmvielas stieni, vispirms iztukšojiet līmpistoles kausēšanas kameru, spiežot līmvielas stieņa padeves taustiņu, un tikai tad ievietojiet instrumentā jauno līmvielas stieni.

STATĪVS/PALIKTŅA ATVIENOŠANA

Kad līmpistole ir karsta, nenovietojiet to uz sāniem. Vienmēr izmantojiet statīvu.

- Laikā, kad līmpistolī išaicīgi nelietojat, nospiediet statīvu (4) pozīcijā "lejā". (modelī 910, 920 un 930).
- Piespiediet paliktņa atvienošanas pogu (8), lai atvienotu paliktņi (modelis 940).

Kad atkal vēlaties lietot statīvu vai novietot līmpistolī glabāšanai, nospiediet statīvu pozīcijā "augšā".

APKALPOŠANA

TĪRĪŠANA

PIRMS JEBKURAS DARBĪBAS AR INSTRUMENTU ATVIENOJĪET TO NO ELEKTROTĪKLA. Lai instruments labi un precīzi darbotos, uzturiet to tīru.

APKALPOŠANA UN GARANTĪJA

Šim firmas DREMEL izstrādājumam ir noteikta garantija atbilstoši spēkā esošajai starptautiskajai un nacionālajai likumdošanai. Garantija neattiecas uz bojājumiem, kuru cēlonis ir instrumenta normāla nolietošānās, pārslodze vai nepareiza apiešanās ar to. Ja, neraugoties uz augsto izgatavošanas kvalitāti un rūpīgo pēcražošanas pārbaudi, instruments tomēr sabojājas, nosūtiet to neizjauktā veidā uz tuvāko specializēto tirdzniecības vietu kopā ar iegādes datumu apliecināšu dokumentu.

KONTAKTI AR FIRMU DREMEL

Lai saņemtu sīkaku informāciju par firmas Dremel izstrādājumu sortimentu, lietotāju atbalstu un konsultāciju tālruna numuru, atveriet datortīkla vietni www.dremel.com

Dremel Europe, P.O. Box 3267, 4800 DG Breda, Nīderlande

OPĀĒ SIGURNOSNE UPUTE

HR

BEZOPASAN RAD S UREĐAJEM MOGUĆ JE SAMO AKO STE TEMELJITO PROČITALI UPUTE ZA SIGURAN RAD I AKO SE STROGO PRIDRŽAVATE U NJIMA SADRŽANIH NAPUTAKA.

- Molimo pridržavati se katalogskog broja vašeg uređaja, trgovačke oznake pojedinih uređaja mogu se mijenjati. Ako se kod rada ošteti ili proreže mrežni kabel, ne dirati ga, nego ga odmah izvući iz utičnice. Nikada ne upotrebljavati uređaj s oštećenim kablom.
- Ako je uređaj oštećen, mora ga zamijeniti proizvođač, njegov servisni zastupnik ili osoba slične kvalifikacije kako bi se izbjegle opasnosti.
- Uređaj ne smije biti vlažan i ne smije raditi u vlažnim uvjetima.
- Samo za unutarnju uporabu.

- Uređaje koji se koriste na otvorenom treba priključiti preko zaštitne sklopke struje kvara (FI-) s max. 30 mA okidačke struje. Upotrijebiti samo produžni kabel odobren za uporabu vani.
- Kabel uvijek povlačiti iza uređaja.
- Ako su stanke u radu dulje od 30 minuta treba izvući mrežni utikač.
- Ovaj uređaj nije namijenjen za uporabu od strane osoba (uključujući djecu) sa smanjenim tjelesnim, senzoričkim ili mentalnim sposobnostima ili osoba koje nemaju dovoljno iskustva i znanja, osim ako su pod nadzorom i ako dobivaju upute o rukovanju uređajem od osobe koja je odgovorna za njihovu sigurnost.
- Djecu treba nadgledati kako bi se zajamčilo da se ne igraju s uređajem.
- Dremel može osigurati besprijekorno djelovanje uređaja samo ako se za ovaj uređaj koristi za njega predviđen originalni pribor.
- **Ne obrađujte materijal koji sadrži azbest** (azbest se smatra kancerogenim).
- **Poduzmite mjere zaštite ako kod rada može nastati prašina koja je štetna za zdravlje, zapaljiva ili eksplozivna** (neke prašine se smatraju kancerogenima); nosite masku za zaštitu od prašine i koristite usisavanje prašine/strugotine ako se može priključiti.
- Ne mijenjajte brizgalice dok se pištolj za lijepljenje nalazi u "on" položaju, ako je utaknut ili topao. Prije zamjene brizgalica uvjerite se da je pištolj za lijepljenje hladan, da nije utaknut i da se prekidač nalazi u "off" položaju.

OKOLIŠ

ZBRINJAVANJE

Jedinicu, pribor i ambalažu bi trebalo odvojiti za ekološki prihvatljivu reciklažu.

SAMO ZA EUROPSKE ZEMLJE



Ne bacajte električni alat u kućni otpad! Prema Europskim smjernicama 2002/96/EG za električne i elektroničke stare uređaje, električni alati koji više nisu uporabivi moraju se odvojeno sakupiti i dovesti na ekološki prihvatljivu ponovnu primjenu.

SPECIFIKACIJE

OPĆE SPECIFIKACIJE

Opis:	Dremel pištolj za lijepljenje			
Broj modela	910	920	930	940
Temperatura ljeplila	<ul style="list-style-type: none"> • niska (LO) - 105°C 105°C - • visoka (HI) 165°C - 165°C 195°C 			
Štapić za lijepljenje Ø	7 mm	7 mm	7 mm	11/12mm
Klasa zaštite	II/II	II/II	II/II	II/II

PRODUĀNI KABLOVI

Upotrebljavajte do kraja odvijene i sigurne produžne kabele kapaciteta najmanje od 5 ampera.

SASTAVLJANJE

OPĀENITO

Uređaj je predviđen za brzo lijepljenje čistih, suhih i odmašćenih materijala, s vrućim taljivim ljeplilom.

SLIKA 1a/1b

1. Brizgalica
2. Stik s ljeplilom
3. Okidač za punjenje
4. Postolja
5. Temperaturni prekidač

SLIKA 1c

6. Prekidač za uključivanje/isključivanje sa svjetlom indikatora
7. Odvojni kabel
8. Tipka za otpuštanje postolja
9. Zamjenjiva brizgalica

UPORABA

UKLJUĀIVANJE I ISKLJUĀIVANJE

Uključivanje:

Priključite Dremel pištolj za lijepljenje na standardnu električnu utičnicu od 230 V.

Modeli 910, 920 i 930:

- Kad je pištolj za lijepljenje uključen, on se počinje zagrijavati.

Model pištolja za ljepilo s dvostrukom temperaturom 930:

- Namjestite prekidač (5) na postavku niske ili visoke temperature kako biste uključili pištolj za lijepljenje. Pogledajte upute u pakiranju ljepila kako biste odredili odgovarajuću temperaturu.

Model 940:

- Povežite strujni kabel s pištoljem za lijepljenje.
- Uključite pištolj za lijepljenje preko glavnog prekidača. Svjetlo indikatora (6) će vas obavijestiti je li pištolj za lijepljenje uključen i zagrijava li se.

Isključivanje:

- Povucite električni utikač (modeli 910, 920 i 930).
- Uključite/isključite jedinicu preko prekidača (6; model 940). Povucite električni utikač.

Ostavite da se jedinica u potpunosti ohladi prije skladištenja.

PRVI KORACI

PRIPREMA ZA LJEPLJENJE

Mjesto lijepljenja treba biti čisto, suho i odmašćeno. Glatke površine prije lijepljenja treba ohrapaviti. **Za čišćenje ne koristiti zapaljiva otapala!** Temperatura okoline i lijepljenog izratka ne smije biti niža od +5 °C i ne viša od +50 °C. Materijale koji se brzo hlade (npr. čelik) treba zagrijati u svrhu boljeg prianjanja ljepila.

LJEPLJENJE

Opasnost od opekline! Ljepilo i vrh brizgalice (1) postaju vrlo vrući. Vruće ljepilo ne smije doći u dodir s ljudima i životinjama. Ako bi vruće ljepilo došlo u dodir s kožom, odmah to mjesto treba nekoliko minuta držati pod mlazom hladne vode. Ne pokušavati ljepilo skidati sa kože.

Modeli 910, 920 i 930:

- Dopustite da pištolj za lijepljenje postigne radnu temperaturu prije uporabe (±5min). Uvući taljivo ljepilo (2). Pritisnuti tipku (3) za posmak.

Model 940:





- Kad se kabel odvoji, pištolj za lijepljenje nastavlja raditi tijekom sljedećih 5 min, prije nego što bude potrebno ponovno zagrijavanje.

NAPOMENA: Za prvu uporabu može biti potrebno da postavite dva puna štapića za lijepljenje prije nego što ljepilo počne izlaziti.

- Stisnite okidač (3) kako biste primijenili ljepilo na željenu površinu.
- Sastavite dijelove.
- Ostavite ljepilo da se ohladi prije uporabe predmeta ili površine.

SAVJET: Dremel također isporučuje sjajno ljepilo i ljepilo u boji za dekorativne svrhe. Ti stikovi posebno su dizajnirani za kreativne projekte i niske temperature (105 °C). Stikovi u boji također se mogu koristiti za brtvne dekoracije. Da biste brzo mogli mijenjati boje, preporuča se da štapiće isječete na komadiće od po 3 cm prije umetanja u pištolj za lijepljenje.

STIK LJEPILO

		Model 910 920 930 940			
					
Ljepilo					
GG01	Višenamjensko ljepilo, 7 mm	✓	-	✓	-
GG02	Višenamjensko ljepilo, 7 mm	-	✓	✓	-
GG03	Ljepilo za drvo, 7 mm	✓	-	✓	-
GG04	Sjajno ljepilo, 7 mm	-	✓	✓	-
GG05	Ljepilo u boji, 7 mm	-	✓	✓	-
GG11	Višenamjensko ljepilo, 11 mm	-	-	-	✓
GG13	Ljepilo za drvo, 11 mm	-	-	-	✓



FUNKCIJA KONTROLE KAPANJA

Kad se pištolj za lijepljenje zagrijava, on ima funkciju kontrole kapanja. Time se sprječava kapanje ljepila kad se pištolj za lijepljenje nalazi na radnoj temperaturi.

NAPOMENE: Tijekom zagrijavanja iz pištolja za lijepljenje može isteci nekoliko kapi ljepila.

Ne koristite sjajne stikove ili stikove u boji pri visokoj temperaturi. Funkcija kontrole kapanja neće raditi ispravno.

Model 940: ZAMJENJIVA BRIZGALICA

- Koristite natežac i okrenite brizgalicu od kućišta.
- Montirajte novu brizgalicu na kućište.

ZAMJENA ULOŽAKA S LJEPILOM

Neupotrijebljeni dio uložaka s ljepljivom ne pokušavajte ukloniti iz Vašega pištolja za ljepilo.

Ako trebate zamijeniti formule uložaka s ljepljivom, ispraznite komoru za topljenje pritiskajući okidač i umetnite novu formulu.

POSTOLJE / OTPUŠTANJE POSTOLJA

Kad je pištolj za lijepljenje vruć, nemojte ga odlagati na njegovu bočnu stranu. Uvijek koristite postolje.

- Gurnite postolje (4) u "donji" položaj kad ga privremeno ne koristite. (modeli 910, 920 i 930).
- Pritisnite tipku za otpuštanje postolja (8) kako biste oslobodili postolje (model 940).

Kad ga ponovno koristite ili odlažete, gurnite postolje ponovno u "gornji" položaj.

ODREĀAVANJE

ČIŠĆENJE

Prije svih radova na uređaju izvući mrežni utikač. Uređaj uvijek održavati čistim, kako bi se moglo raditi dobro i sigurno.

SERVIS I GARANCIJA

Ovaj proizvod DREMEL je zajamčeno u skladu sa zakonskim/specifičnim nacionalnim propisima; šteta zbog normalnog trošenja, preopterećenja ili neispravne uporabe je isključena iz garancije. Ako uređaj ne radi unatoč skrbi tijekom proizvodnje i testiranja, pošaljite ga nerastavljenog zajedno s dokazom o kupnji Vašem distributeru.

KONTAKT DREMEL

Za više informacija o ponudi Dremel, tehničku potporu i vruću liniju posjetite www.dremel.com

Dremel Europe, P.O. Box 3267, 4800 DG Breda, Nizozemska

SRB ОПШТА СИГУРНОСНА УПУТСТВА

БЕЗБЕДАН РАД СА ОВОМ ЈЕДИНИЦОМ ЈЕ МОГУЋ САМО АКО СУ ИНФОРМАЦИЈЕ О РАДУ И СИГУРНОСТИ ДО КРАЈА ПРОЧИТАНЕ И АКО СЕ УПУТСТВА КОЈА СЕ ТАМО НАЛАЗЕ СТРИКТНО СЛЕДЕ.

- Ако се кабл оштети или пресече за време рада, немојте додиривати кабл, али га одмах извучите из утичнице. Никад немојте користити јединицу са оштећеним каблом.

- Ако је напојни кабл оштећен, мора да га замени произвођач, његов сервисни заступник или слично квалификовано лице како би се избегле опасности.
- Јединица не сме да буде влажна и не сме да се користи у влажној околини.
- Само за унутрашњу употребу.
- Повежите јединице које се користе вани помоћу прекидача за заштиту од погрешне струје (FI) са максималном струјом покретања од 30 mA. Користите само продужни кабл који је одобрен за спољну употребу.
- Увек усмерите кабл према полеђини далеко од јединице.
- За време пауза у раду дужих од 30 минута искључите утикач из утичнице.
- Овај уређај није намењен за употребу од стране лица (укључујући децу) са смањеним физичким, сензоричким или менталним способностима или од стране лица која немају довољно искуства и знања, осим ако их лице које је одговорно за њихову безбедност не надгледа или ако им не даје упутства о руковању уређајем.
- Децу би требало надгледати како би се осигурало да се не играју са уређајем.
- Dremel може да обезбеди беспрекорно функционисање јединице само ако се користи оригинални прибор који је намењен за то.
- **Немојте да радите са материјалима који садрже азбест** (азбест се сматра канцерогеним).
- **Предузмите заштитне мере ако током рада може да настане прашина која је штетна по здравље, запaljива или експлозивна** (неке врсте прашине се сматрају канцерогеним); носите заштитну маску против прашине и користите усисивач за праšину/ отпатке ако може да се прикључи.
- Немојте да мењате бризгаљке док је алат у "on" положају (укључен), утакнут или топао при додиру. Пре замене бризгаљки уверите се да је пиштољ за лепљење хладан при додиру, искључен из утичнице и у "off" положају (искључен).

ОКОЛИНА

ОДЛАГАЊЕ

Јединицу, прибор и амбалажу требало би сортирати за еколошки повољну рециклажу.

САМО ЗА ЗЕМЉЕ ЕУ / ЕВРОПСКЕ ЗЕМЉЕ



Не бацајте снажни алат у кућно смеће!
У складу са Европском директивом
2002/96/ЕС о отпаду од електричне и
електроничке опреме и њене примене
у складу са националним законом,
електрични алати којима је истекао
век трајања морају да се скупљају
одвојено и одлажу на еколошки исправан начин.

СПЕЦИФИКАЦИЈЕ

ОПШТЕ СПЕЦИФИКАЦИЈЕ

Опис:	Dremel пиштољ за лепљење			
Број модела	910	920	930	940
Температура лепка				
• ниска (LO)	-	105°C	105°C	-
• висока (HI)	165°C	-	165°C	195°C
Штапић за лепљење Ø	7 mm	7 mm	7 mm	11/12mm
Класа заштите	II/II	II/II	II/II	II/II

ПРОДУЖНИ КАБЛОВИ

Користите потпуно одмотане и сигурне продужне
каблове капацитета најмање 5 ампера.

МОНТАЖА

ОПШТЕ

Пиштољ за лепљење је намењен за брзо
лепљење чистих и сувих материјала који нису
замашњени помоћу лепка загрејаног до тачке
топљења.

СЛИКА 1a/1b

1. Бризгачка
2. Туба лепка
3. Обарач за пуњење
4. Постоље
5. Температурни прекидач

СЛИКА 1c

6. Прекидач за укљ/искљ са светлом
индикатора
7. Одвојиви кабл
8. Дугме за ослобађање постоља
9. Замењива бризгачка

КОРИШЋЕЊЕ

УКЉУЧИВАЊЕ/ИСКЉУЧИВАЊЕ

Укључивање:

Прикључите Dremel пиштољ за лепљење на
стандардну електричну утичницу од 230 волти.

Модел 910, 920 и 930:

- Кад се пиштољ за лепљење прикључи, он
почиње да се загрева.

**Модел пиштоља за лепљење са двоструком
температуром 930:**

- Подесите прекидач (5) на подешавање ниске
или високе температуре како бисте укључили
пиштољ за лепљење. Погледајте упутство
у паковању лепка како бисте одредили
одговарајућу температуру.

Модел 940:

- Спојите струјни кабл на пиштољ за лепљење.
- Укључите пиштољ за лепљење преко главног
прекидача. Светло индикатора (6) ће вас
обавестити када се пиштољ за лепљење
укључи и загрева.

Искључивање:

- Повуците електрични утикач (модел 910,
920 и 930).
- Укључите/искључите јединицу помоћу
прекидача (6; модел 940). Повуците
електрични утикач.

Пре одлагања оставите јединицу да се потпуно
охлади. Врела бризгачка може да проузрокује
оштећење.

ПОЧЕТАК

ПРИПРЕМЕ ЗА ЛЕПЉЕЊЕ

Површина коју треба да лепите мора да
буде чиста, сува и незамашњена. Огрубите
глатке површине пре лепљења. НЕМОЈТЕ
КОРИСТИТИ ЗАПАЉИВЕ РАСТВОРАЧЕ ЗА
ЧИШЋЕЊЕ! Температура простора и радног

комада који треба да се лепи не сме да буде нижа од +5 °C или виша од +50 °C. Материјале који се брзо хладе (нпр. челик) загрејте као би се постигао бољи ефекат лепљења.

ЛЕПЉЕЊЕ

ОПАСНОСТ ОД ГОРЕЊА! Лепак и врх бризгачке (1) постају веома врући. Немојте дозволити да дође до контакта врелог лепка са лицима или животињама. Ако врео лепак дође у контакт са кожом, површину коже која је дошла у контакт са лепком одмах ставите под млаз хладне воде и држите тако неколико минута. Немојте покушавати да одстраните лепак са коже.

Модел 910, 920 и 930:

- Пустите да пиштољ за лепљење постигне радну температуру пре употребе (±5 мин). Уметните штапић за лепљење (2). Притисните окидач (3).

Модел 940:

- Када се кабл одвоји, пиштољ за лепљење може и даље да ради у трајању од 5 мин пре него што буде потребно да се поново загреје.

НАПОМЕНА: Пре првог коришћења може да буде потребно да поставите два пуна штапића са лепком пре него што лепак почне да излази.

- Притисните обарач (3) како бисте применили лепак на жељену површину.
- Саставите делове.
- Оставите лепак да се охлади пре руковања предметом или површином.

САВЕТ: Dremel такође испоручује тубе сјајног лепка и лепка у боји за декоративне сврхе. Те тубе су специјално дизајниране за креативне пројекте и ниске температуре (105 °C). Тубе лепка у боји такође могу да се користе за заптивне декорације. Да бисте брзо могли да мењате боје, препоручује се да исечете штапиће на парчад од по 3 цм пре уметања у пиштољ за лепљење.

ТУБА ЛЕПКА

Лепак	Модел			
	910	920	930	940
GG01 Вишенаменски лепак, 7 мм	✓	-	✓	-
GG02 Вишенаменски лепак, 7 мм	-	✓	✓	-
GG03 Лепак за дрво, 7 мм	✓	-	✓	-
GG04 Сјајни лепак, 7 мм	-	✓	✓	-
GG05 Лепак у боји, 7 мм	-	✓	✓	-
GG11 Вишенаменски лепак, 11 мм	-	-	-	✓
GG13 Лепак за дрво, 11 мм	-	-	-	✓



ФУНКЦИЈА КОНТРОЛЕ ЦУРЕЊА

Када је пиштољ за лепљење загрејан, он има функцију контроле цурења. Тиме се спречава цурење лепка када је пиштољ за лепљење на радној температури.

НАПОМЕНЕ: За време загревања из пиштоља за лепљење може да испури неколико капи лепка. Немојте да користите сјајни лепак или лепак у боји при високој температури. Функција контроле цурења неће радити исправно.

МОДЕЛ 940: ЗАМЕЊИВА БРИЗГАЧКА

- Користите кључ и окрените бризгачку од кућишта.
- Монтирајте нову бризгачку на кућиште.

ЗАМЕНА ШТАПИЋА СА ЛЕПКОМ

Немојте покушавати да одстраните неискоришћене штапиће са лепком из пиштоља за лепљење. Ако је потребно да промените формуле штапића са лепком, испразните преградак за топлење притискањем окидача и уметните нову формулу.

ПОСТОЉЕ / ОСЛОБАЂАЊЕ ПОСТОЉА

Кад је пиштољ за лепак врео, никад га не одлажите на његову бочну страну. Увек користите постоље.

- Гурнире постоље (4) у "доњи" положај кад га привремено не користите. (модел 910, 920 и 930).
- Притисните дугме за ослобађање постоља (8) како бисте ослободили постоље (модел 940).

Кад га поново користите или одлажете, вратите га у "горњи" положај.

ОДРЖАВАЊЕ

ЧИШЋЕЊЕ

ПРЕ ПОЧИЊАЊА БИЛО КАКВИХ РАДОВА НА САМОЈ ЈЕДИНИЦИ ИСКЉУЧИТЕ УТИКАЧ ИЗ УТИЧНИЦЕ.

Јединицу увек држите чистом тако да она функционише прописно и исправно.

СЕРВИС И ГАРАНЦИЈА

Овај DREMEL производ поседује гаранцију у складу са одредбама прописаним законом/ специфичним за земљу; оштећења услед нормалног коришћења и трошења, преоптерећења или непрописно коришћење искључени су из оквира гаранције. Ако јединица не функционише како треба упркос мерама предузетим током производње и тестирања, пошаљите је вашем продавачу у *нерасклопљеном стању* заједно са доказом о куповини.

КОНТАКТ DREMEL

За више информација о асортиману предузећа Dremel, подршци и телефонској линији, посетите www.dremel.com.

Dremel Europe, P.O. Box 3267, 4800 DG Breda, Холандија

ВШЕОБЕЧНЕ БЕЗБЕДНОСТНЕ ПОКЫНЫ

ПРЕД ПРАЌОУ С ТЫМТО ЗАРИАДЕНИМ СИ ПРЕЇТАЈТЕ НАВОД НА ЈЕНО ПОУЖИВАНИЕ, АКО АЈ БЕЗБЕДНОСТНЕ ПОКЫНЫ А ДЪСЛЕДНЕ ИХ ДОДРЖИВАЈТЕ.

- Ак почас праче дѡјде к пошкодениу alebo preseknutiю кабла, нечытајте са хо а okamъите vytiahните застрчку зо сете. Никды непouжывајте зариадение, ак је кабел пошкодену.
- Ак је напаяју кабул пошкодену, је потребне, абы хо вђробса, сервисну технику alebo ину поверену особа выменили а предђило са так моънѡму небезбеченству.
- Зариадение несмие прист' до стыку с водоу а несмие са поуживат' во влахом простреду.

- Iба на поуживание внутри.
- Зариадения поуживане во vonкајшом простреду припојте к сети с охранным истичом проти скрату с максималным спущацим прудом 30 мА. Поужывајте Iба предђиваю кабле, котре су урчене до vonкајшего простредия.
- Кабел ведте smerом дозаду, преч од зариадения.
- Почас престаюк длђших неъ 30 минут vytiahните застрчку зо сете.
- Tento пристрой не је урчену пре луду (вратане дету) зо снижену сензомоторкым Iабо менталным schopностам Iабо недостатком skusenosti а znalosti, ак на не праве недозеру alebo их належите nepouчIа osoba zodpovedнu за их безбечност.
- Je потребне дават' pozor, абы са дету с пристројом нехрали.
- Spoloчност' Dremel ручI за безпоручову превадзку зариадения Iба в рIаде, ак са с нIм поужыва оригиналу прислушенство.
- **Неpracујте с материалм Iабо сабружIују азуест** (азбуест је поважовану за карциногену).
- **Чррајте са проти праху, котру мѡже vznikат' почас праче а мѡже буъ здраву skodливу, вђбушну alebo horфаву** (некотре друху праху су поважоване за карциногену); поужывајте противпрачову маску а в рIаде поужителности припојте одсавач праху/уломков.
- Nevymieћајте дызу, ак је лепиача пиштоф запнуту (polоha „on“), припојену к сети чI теплу на dotyk. Кым вымените дызу, presvedчте са, же лепиача пиштоф је хладну на dotyk, odпојену од сете а vypинач је vypнуту (polоha „off“).

ЖИВОТНЕ ПРОСТРЕДИЕ

ЛИКВИДАЦА

Зариадение, прислушенство а обал бу са мали ликвидоват' спѡсобом шетным к животнуму простреду.

ЛЕН ПРЕ ЕУРОПСКЕ КРАЈИНЫ



Nevhadзујте електрике пристroje до домовѡго odpadu! Подла еурѡпске smernice 2002/96/ES о odpade з електрикых а електроникых зариадени а jej implementацIе до нарѡдных правных предписов са vyrаденѡ електрике нарадие муси zhromaъdвоват' самостатне а ликвидоват' спѡсобом шетным к животнуму простреду.

SK

TECHNICKÉ ÚDAJE

VŠEOBECNÉ ÚDAJE

Opis:	Lepiaca pištoľ Dremel			
Číslo modelu	910	920	930	940
Teplota lepidla				
• nízka (L0)	-	105°C	105°C	-
• vysoká (H1)	165°C	-	165°C	195°C
Lepiaca tyčinka Ø	7 mm	7 mm	7 mm	11/12mm
Trieda ochrany	II/II	II/II	II/II	II/II

PREDLŽOVACIE KÁBLE

Používajte úplne roziahnuté a bezpečné predlžovacie šnúry s kapacitou najmenej 5 A.

MONTÁŽ

VŠEOBECNÉ

Táto lepiaca pištoľ je určená na rýchle lepenie čistých, suchých a mastnoty zbavených materiálov prostredníctvom roztaveného lepidla.

OBRÁZOK 1a/1b

1. Dýza
2. Lepiaca tyčinka
3. Dávkovacia spúšť
4. Stojan
5. Prepínač teploty

OBRÁZOK 1c

6. Vypínač s indikátorom
7. Odpojiteľná šnúra
8. Uvoľňovacie tlačidlo stojana
9. Výmenná dýza

POUŽÍVANIE

VYPNUTIE/ZAPNUTIE

Zapínanie:

Lepiacu pištoľ Dremel zapojte do štandardnej 230 V elektrickej zásuvky.

Modely 910, 920 a 930:

- Po zapojení do zásuvky je lepiaca pištoľ zapnutá a zohrieva sa.

Lepiaca pištoľ s dvoma teplotnými stupňami, model 930:

- Nastavením prepínača (5) na nízku alebo vysokú teplotu zapnete lepiacu pištoľ. Informácie o správnej teplote nájdete na balení lepiacich tyčínok.

Model 940:

- Pripojením sieťovej šnúry zapnete lepiacu pištoľ.
- Zapnite lepiacu pištoľ hlavným spínačom. Indikátor (6) vás bude informovať, či je lepiaca pištoľ zapnutá a či sa zohrieva.

Vypnutie:

- Vytiahnite sieťovú zástrčku (modely 910, 920 a 930).
- Vypnite pištoľ pomocou hlavného vypínača (6; model 940). Vytiahnite sieťovú zástrčku. Pred uskladnením nechajte pištoľ úplne vychladnúť. Horúca dýza môže spôsobiť poškodenie.

ÚVODNÉ POKYNY

PRÍPRAVA NA LEPENIE

Lepené povrchy musia byť čisté, suché a zbavené mastnoty. Hladké povrchy pred lepením zdrsňte. **NA ČISTENIE NEPOUŽÍVAJTE HORLAVÉ ROZPÚŠTADLÁ!** Teplota okolitého prostredia a lepených dielov nesmie byť menej než +5 °C ani viac než +50 °C. Rýchlo chladnúce materiály (napr. oceľ) pred lepením zohrejte; dosiahnete tým väčšiu príľnavosť.

LEPENIE

NEBEZPEČENSTVO POPÁLENIA! Lepidlo a hrot dýzy (1) sú veľmi horúce. Zaisťte, aby lepidlo neprišlo do styku s osobami či zvieratami. Ak sa lepidlo dostane na pokožku, okamžite umiestnite postihnuté miesto na niekoľko minút pod studenú tečúcu vodu. Nepokúšajte sa odstrániť lepidlo z pokožky.

Modely 910, 920 a 930:

- Pred použitím nechajte lepiacu pištoľ, aby sa zahriala na prevádzkovú teplotu (pribl. 5 min.). Vložte lepiacu tyčinku (2). Stlačte posúvací kohútik (3).

Model 940:





- Po vytiahnutí sieťovej zástrčky možno lepiacu pištoľ používať ešte 5 minút, potom ju treba znova zohriať.

POZNÁMKA: Pri prvom použití môže byť potrebné naplniť pištoľ až dvoma tyčinkami, kým začne lepidlo vytekať.

- Stlačením spúšte (3) nanášate lepidlo na požadovaný povrch.
- Spojte lepené časti.
- Pred manipuláciou s lepeným predmetom počkajte, kým lepidlo dostatočne zaschne.

TIP: Spoločnosť Dremel takisto dodáva trblietavé a farebné tyčinky na dekoratívne účely. Tieto tyčinky sú určené na kreatívne používanie a nízku teplotu (105 °C). Farebné tyčinky možno takisto použiť na dekoráciu pečatami. Aby ste mohli dostatočne rýchlo striedať jednotlivé farby, odporúčame vám tyčinky pred zasunutím do pištole rozrezať na 3 cm kúsky.

LEPIACE TYČINKY GLUESTICK

Lepidlo		Model 910 920 930 940			
		 165°C	 105°C	 165°C	 185°C
GG01	Univerzálne lepidlo, 7 mm	✓	-	✓	-
GG02	Univerzálne lepidlo, 7 mm	-	✓	✓	-
GG03	Lepidlo na drevo, 7 mm	✓	-	✓	-
GG04	Trblietavé lepidlo, 7 mm	-	✓	✓	-
GG05	Farebné lepidlo, 7 mm	-	✓	✓	-
GG11	Univerzálne lepidlo, 11 mm	-	-	-	✓
GG13	Lepidlo na drevo, 11 mm	-	-	-	✓



FUNKCIA OCHRANY PRED ODKVPKÁVANÍM

Rozohriata pištoľ má funkciu ochrany pred odkvapkávaním. Táto funkcia zabraňuje odkvapkávaniu lepidla, keď je lepiaca pištoľ rozohriata na prevádzkovú teplotu.

POZNÁMKY: Pri rozohrievaní môže z lepiacej pištole odkvapnúť niekoľko kvapiek lepidla.

Nepoužívajte trblietavé ani farebné tyčinky pri vysokej teplote. Funkcia ochrany pred odkvapkávaním nebude fungovať správne.

Model 940: VÝMENNÁ DÝZA

- Pomocou kľúča odkrúťte dýzu zo zariadenia.
- Na zariadenie namontujte novú dýzu.

VÝMENA LEPIACEJ TYČINKY

Nepokúšajte sa z lepiacej pištole odstrániť zvyšok lepiacej tyčinky. Ak potrebujete použiť iný typ lepiacej tyčinky, stlačením kohútika vyprázdňte topiacu komoru a vložte potrebný typ lepiacej tyčinky.

STOJAN/STOJAN KICK STAND

Keď je lepiaca pištoľ horúca, nekladte ju na bok. Vždy používajte stojan.

- Ak stojan (4) práve nepoužívate, sklopte ho do „dolnej“ polohy. (modely 910, 920 a 930).
- Stlačením uvoľňovacieho tlačidla stojana (8) odklopte stojan (model 940).

Ak ho chcete znovu použiť alebo v ňom pištoľ odložiť, vysuňte ho opäť do „hornej“ polohy.

ÚDRŽBA

ČISTENIE

PRED AKOUKOLVEK PRÁCOU NA ZARIADENÍ VYTIAHNIETE ZÁSTRČKU ZO SIETE.

Udržiavajte zariadenie čisté, aby fungovalo správne a presne.

SERVISNÉ A ZÁRUČNÉ PODMIENKY

Tento výrobok spoločnosti DREMEL podlieha záručným podmienkam v súlade s legislatívnymi ustanoveniami príslušnej krajiny; záruke nepodlieha bežné opotrebovanie nástroja ani poškodenia spôsobené jeho preťažením či nesprávnou manipuláciou. Ak by bolo zariadenie napriek starostlivej výrobe a testovaniu nefunkčné, vráťte ho *nerozobraté* spolu s dokladom o kúpe predajcovi, u ktorého ste ho zakúpili.

ADRESA SPOLOČNOSTI DREMEL

Bližšie informácie o výrobkoch, podpore a službách spoločnosti Dremel nájdete na webovej adrese www.dremel.com.

Dremel Europe, P.O. Box 3267, 4800 DG Breda, Holandsko

**Dremel European Sales Office
The Netherlands**

2610399275 06/2010

www.dremel.com

All Rights Reserved