

Art.Nr.

5901302901 / 5901302903 / 5901302904

AusgabeNr.

5901302850

Rev.Nr.

27/07/2016



SCHEPPACH



HS80

D	Tischkreissäge Original-Anleitung
GB	Table Saw Translation from the original instruction manual
FR	Scie circulaire sur table Traduction du manuel d'origine
I	Sega circolare da banco Guida originale
SE	Bordscirkelsåg Originalanvisningar
FIN	Pöytäpyörösaha Katso erillinen ohje
DK	Bordrundsav Original-vejledning
EST	Lauasaag Algupärase kasutusjuhendi tõlge
LT	Stalo pjūklas Originalus naudojimo vadovas

LV	Ripzāģis Eksploatācijas instrukcija
SK	Stolová píla Preklad originálneho návodu na obsluhu
CZ	Stolová píla Překlad originálního návodu k obsluze
NO	Bordsirkelsag Oversettelse fra original bruksanvisning
NL	Tafelzaag Vertaling van originele gebruiksaanwijzing
PL	Pilarka stołowa Tłumaczenie oryginalnej instrukcji obsługi
SI	Namizna krožna žaga Prevod originalnih navodil za uporabo
HR	Stolna kružna pila Prijevod originalnog priručnika za uporabu

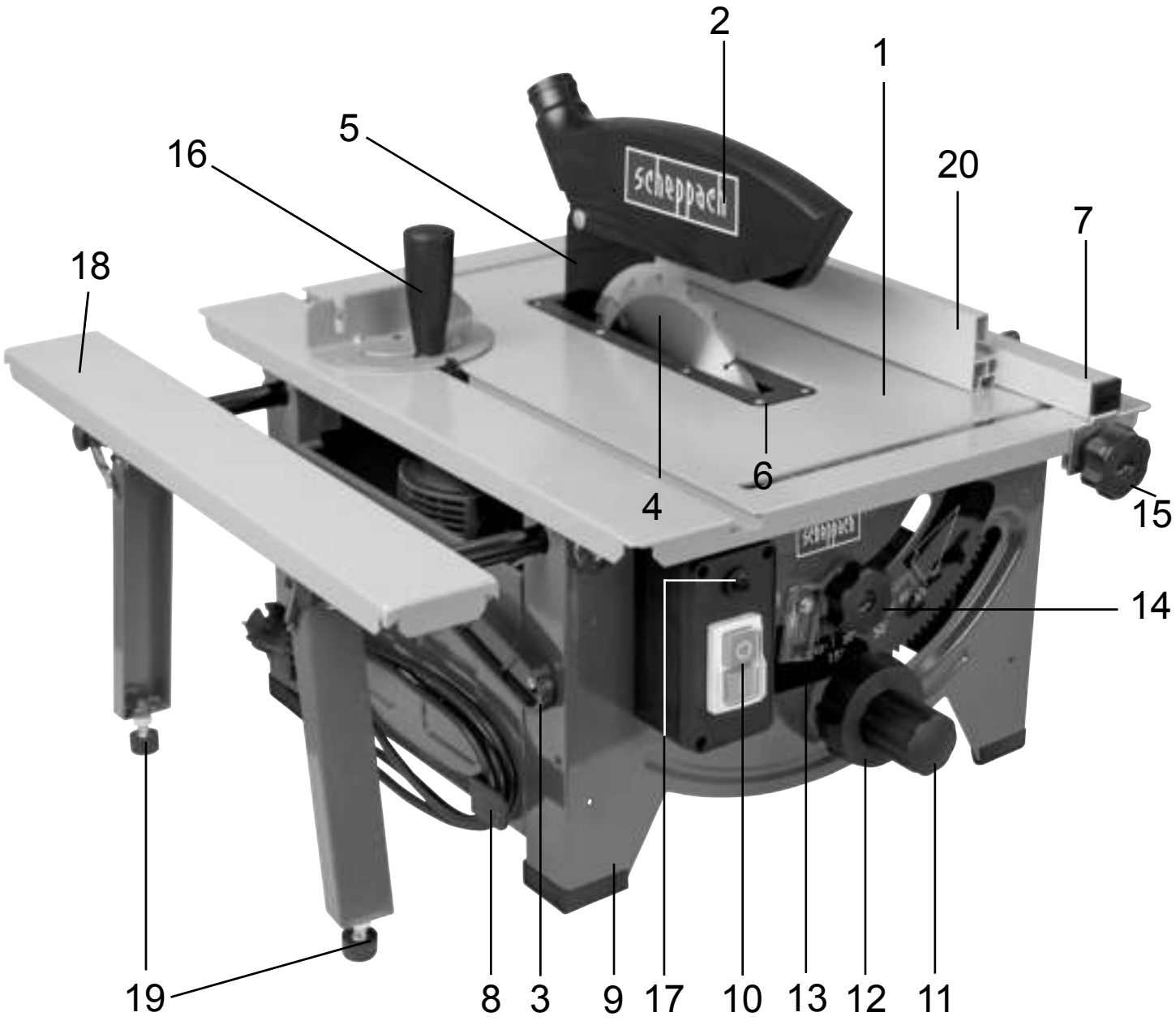

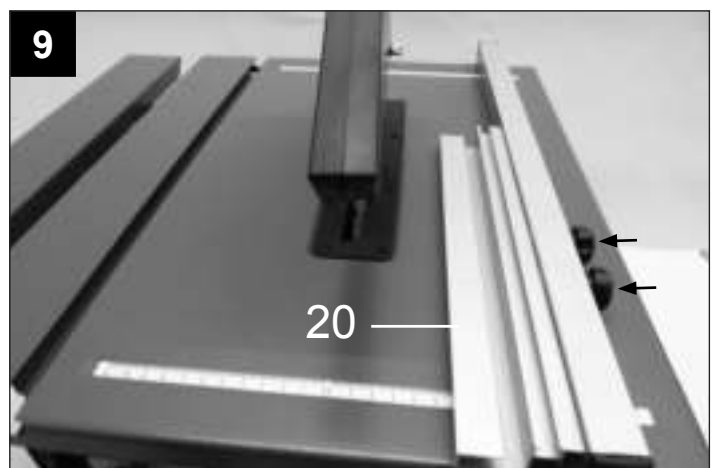
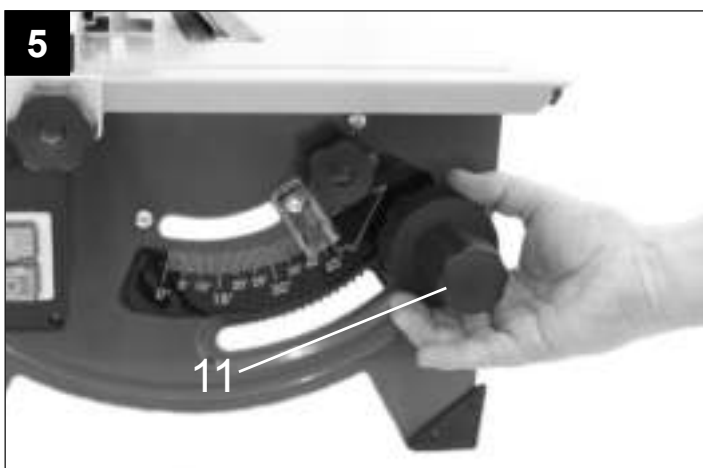
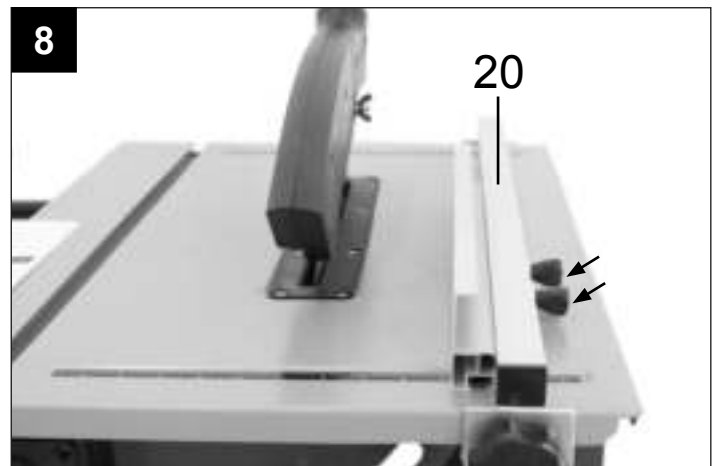
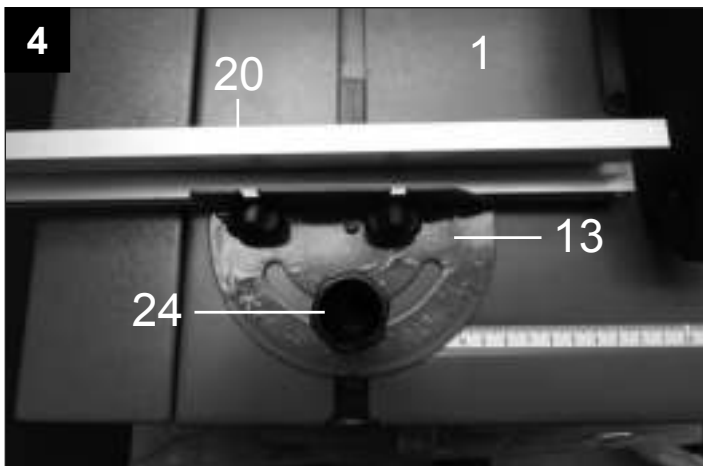
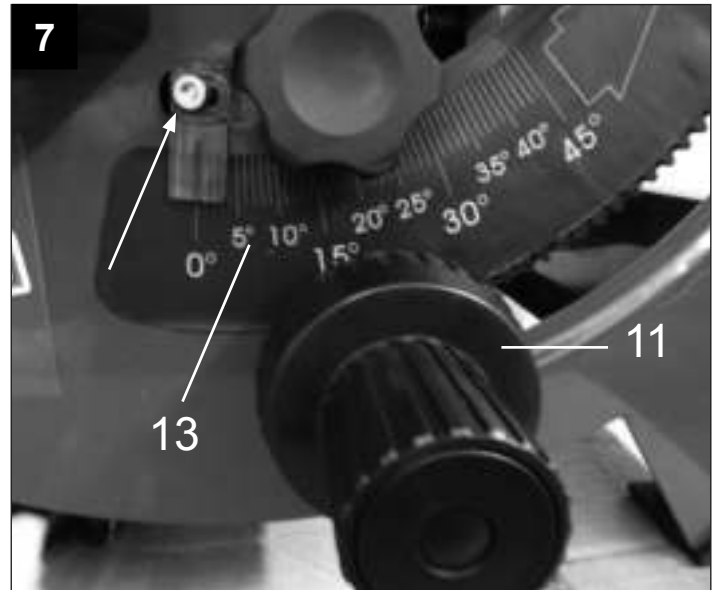
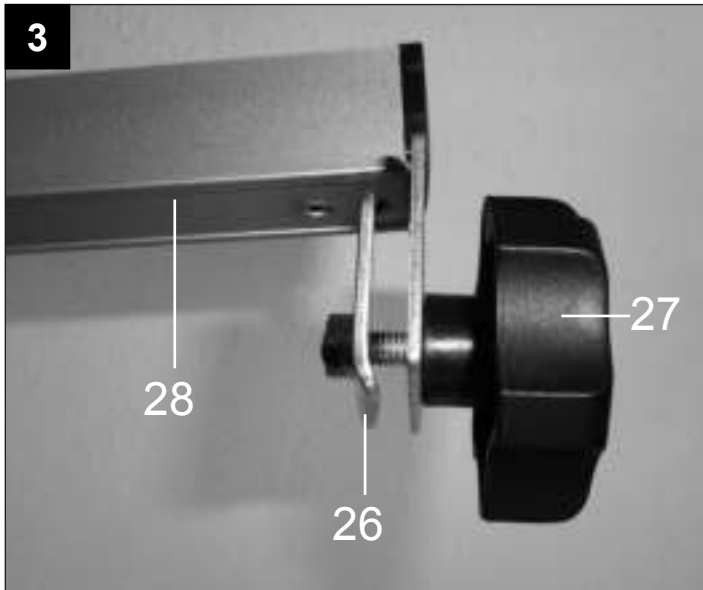
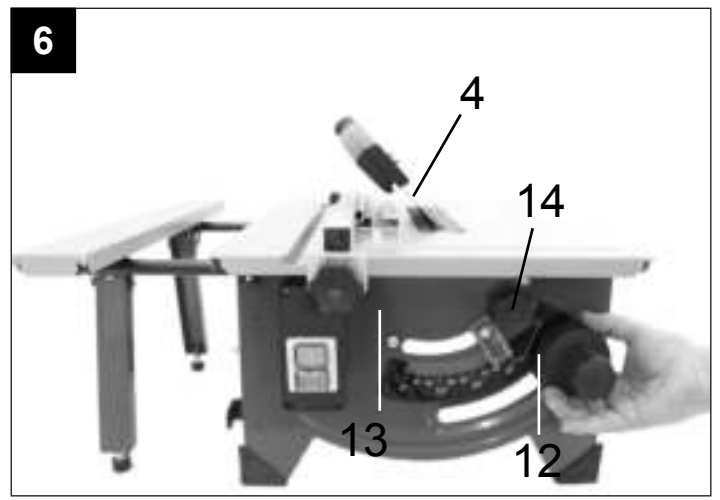
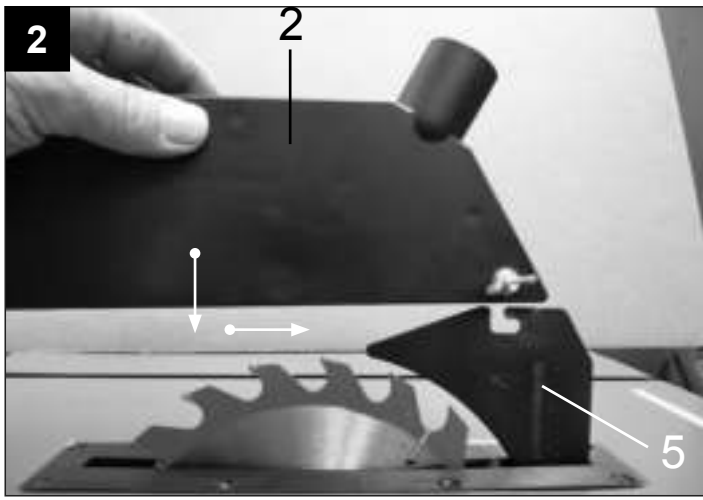

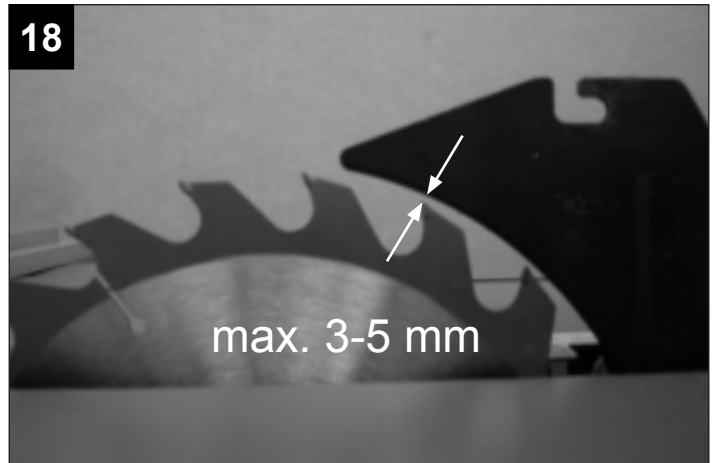
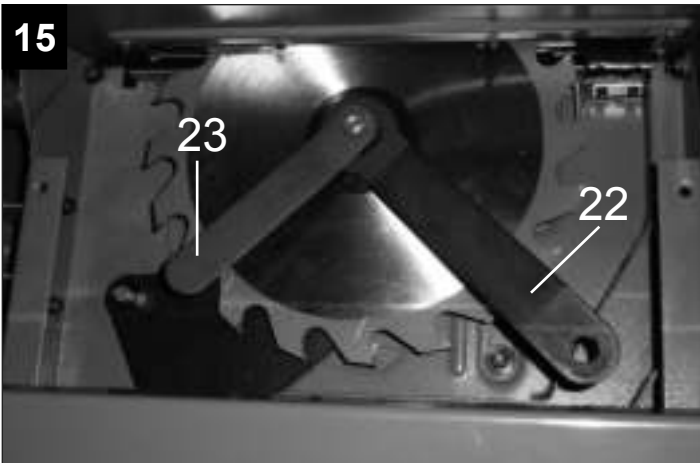
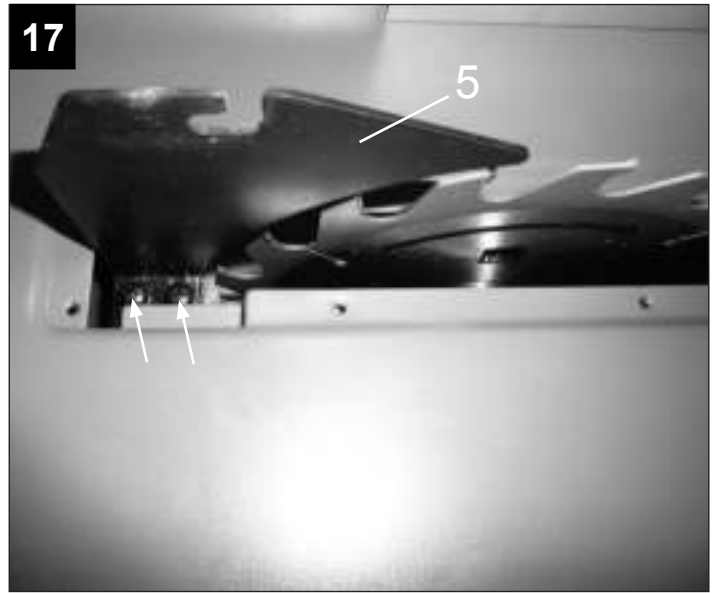
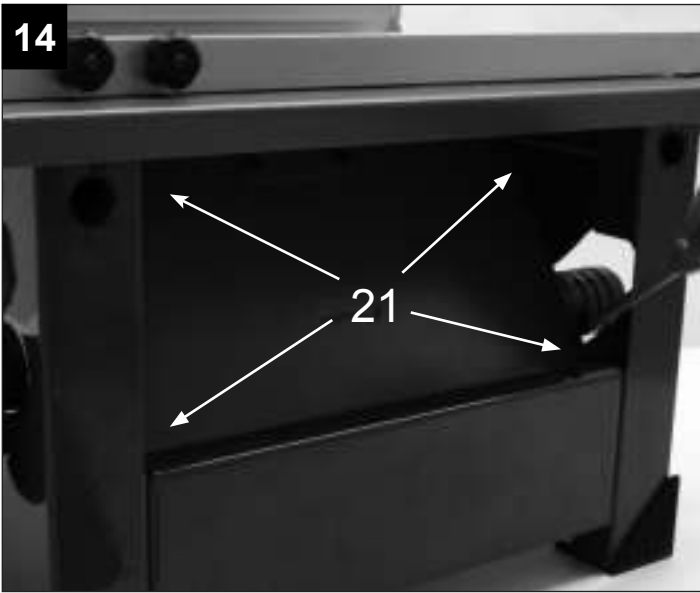
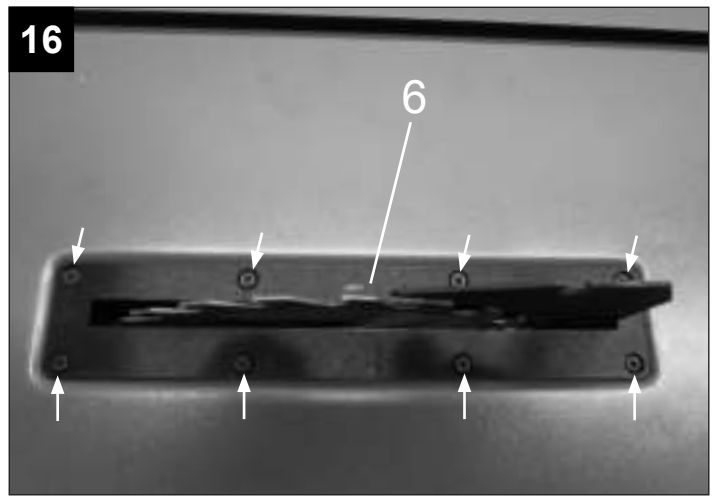
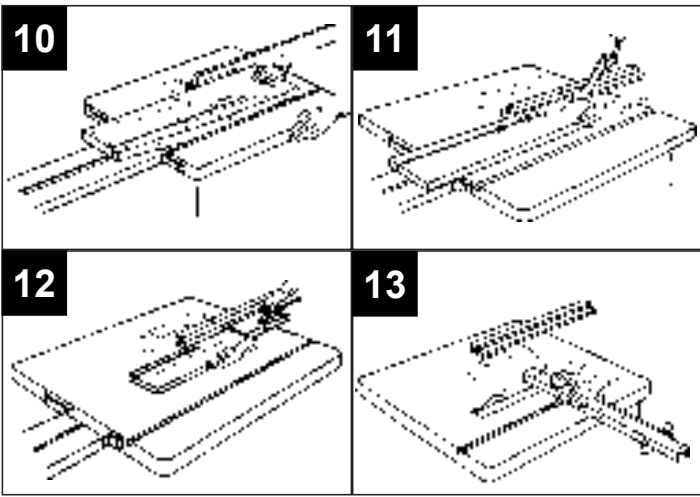

D	Tischkreissäge	6 - 13
GB	Table Saw	14 - 21
FR	Scie circulaire sur table	22 - 29
I	Sega circolare da banco	30 - 37
SE	Bordscirkelsåg	38 - 45
FIN	Pöytäpyörösaha	46 - 52
DK	Bordrundsav	53 - 59
EST	Lauasaag	60 - 67
LT	Stalo pjūklas	68 - 75

LV	Ripzāģis	76 - 83
SK	Stolová píla	84 - 91
CZ	Stolová pila	92 - 99
NO	Bordsirkelsag	100-107
NL	Tafelzaag	108-115
PL	Pilarka stołowa	116-123
SI	Namizna krožna žaga	124-131
HR	Stolna kružna pila	132-139

Lieferumfang

1 Tischkreissäge
1 Schutzhaube
1 Schiebestock
1 Längsanschlag

1 Anschlagsschiene
1 Querschneidlehre
1 Sägeblattschlüssel
1 Flanschschlüssel

1 Kleinteile
1 Bedienungsanleitung

Technische Daten

Baumaße LxBxH	525/470/650
Tischgröße	525 x 400
Tischgröße mit Verbreiterung	525 x 470
Tischgröße max. mit Verbreiterung	525 x 620
Sägeblatt D	210 x 30 x 2,6 mm 24 Z
max. Schnitttiefe 90°	48 mm
max. Schnitttiefe 45°	45 mm
Gewicht.....	16 kg
Absauganschluss D	36 mm

Antrieb	
Motor V/Hz	230-240VAC/50 Hz
Aufnahmeleistung.....	1200W
Leerlaufdrehzahl.....	4800 min ⁻¹

Technische Änderungen vorbehalten!

■ GERÄUSCHKENNWERTE

Schalleitungspegel LWA gemäß EN ISO 3744	106,2 dB(A)
Unsicherheit K	3 dB(A)
Schalldruckpegel LpA gemäß EN ISO 11201	93,2 dB(A)
Unsicherheit K	3 dB(A)

Hinweis: Die angegebenen Schallwerte sind nach einem genormten Prüfverfahren ermittelt worden und können verwendet werden, um verschiedene Elektrowerkzeuge miteinander zu vergleichen. Zudem eignen sich diese Werte, um Belastungen für den Benutzer, die durch Schall entstehen, im Vorhinein einschätzen zu können.

Warnung! Abhängig davon, wie Sie das Elektrowerkzeug einsetzen, können die tatsächlichen Werte von dem angegebenen abweichen. Ergreifen Sie Maßnahmen, um sich gegen Lärmbelastungen zu schützen. Berücksichtigen Sie dabei den gesamten Arbeitsablauf, also auch Zeitpunkte, zu denen das Elektrowerkzeug ohne Last

arbeitet oder ausgeschaltet ist. Geeignete Maßnahmen umfassen unter anderem eine regelmäßige Wartung und Pflege des Elektrowerkzeuges und der Einsatzwerkzeuge, regelmäßige Pausen sowie eine gute Planung der Arbeitsabläufe.

Symbolerklärung

	Tragen Sie Gehörschutz.
	Tragen Sie eine Staubschutzmaske.
	Tragen Sie Augenschutz.

	Tragen Sie Schutzhandschuhe, wenn Sie am oder in der Nähe des Sägeblattes arbeiten.
	Schutzklasse II
	In dieser Bedienungsanleitung haben wir Stellen, die Ihre Sicherheit betreffen, mit diesem Zeichen versehen.

Allgemeine Hinweise

- Überprüfen Sie nach dem Auspacken alle Teile auf eventuelle Transportschäden. Bei Beanstandungen muss sofort der Zubringer verständigt werden. Spätere Reklamationen werden nicht anerkannt.
- Überprüfen Sie die Sendung auf Vollständigkeit.
- Machen Sie sich vor dem Einsatz anhand der Bedienungsanweisung mit dem Gerät vertraut.
- Verwenden Sie bei Zubehör sowie Verschleiß- und Ersatzteilen nur Original-Teile. Ersatzteile erhalten Sie bei Ihrem -Fachhändler.
- Geben Sie bei Bestellungen unsere Artikelnummern sowie Typ und Baujahr des Gerätes an.

HINWEIS:

Der Hersteller dieses Gerätes haftet nach dem geltenden Produkthaftungsgesetz nicht für Schäden, die an diesem Gerät oder durch dieses Gerät entstehen bei:

- unsachgemäßer Behandlung,
- Nichtbeachtung der Bedienungsanweisung,
- Reparaturen durch Dritte, nicht autorisierte Fachkräfte,
- Einbau und Austausch von nicht originalen Ersatzteilen,
- nicht bestimmungsgemäßer Verwendung,
- Ausfällen der elektrischen Anlage bei Nichtbeachtung der elektrischen Vorschriften und VDE-Bestimmungen 0100, DIN 57113 / VDE0113.

Wir empfehlen Ihnen:

Lesen Sie vor der Montage und vor Inbetriebnahme den gesamten Text der Bedienungsanweisung durch. Diese Bedienungsanweisung soll es Ihnen erleichtern, Ihre Maschine kennenzulernen und ihre bestimmungsgemäßen Einsatzmöglichkeiten zu nutzen. Die Bedienungsanweisung enthält wichtige Hinweise, wie Sie mit der Maschine sicher, fachgerecht und

wirtschaftlich arbeiten, und wie Sie Gefahren vermeiden, Reparaturkosten sparen, Ausfallzeiten verringern und die Zuverlässigkeit und Lebensdauer der Maschine erhöhen. Zusätzlich zu den Sicherheitsbestimmungen dieser Bedienungsanweisung müssen Sie unbedingt die für den Betrieb der Maschine geltenden Vorschriften Ihres Landes beachten.

Die Bedienungsanweisung, in einer Plastikhülle geschützt vor Schmutz und Feuchtigkeit, bei der Maschine aufbewahren. Sie muss von jeder Bedienungsperson vor Aufnahme der Arbeit gelesen und sorgfältig beachtet werden. An der Maschine dürfen nur Personen arbeiten, die im Gebrauch der Maschine unterwiesen und über die damit verbundenen Gefahren unterrichtet sind. Das geforderte Mindestalter ist einzuhalten.

In dieser Bedienungsanweisung haben wir Stellen, die Ihre Sicherheit betreffen, mit diesem Zeichen versehen: ⚠

Allgemeine Sicherheitshinweise ⚠

ACHTUNG! Beim Gebrauch von Elektrowerkzeugen sind zum Schutz gegen elektrischen Schlag, Verletzungs- und Brandgefahr folgende grundsätzliche Sicherheitsmaßnahmen zu beachten. Lesen Sie alle diese Hinweise, bevor Sie dieses Elektrowerkzeug benutzen, und bewahren Sie die Sicherheitshinweise gut auf.

Sicheres Arbeiten

- Unordnung im Arbeitsbereich kann Unfälle zur Folge haben.
- Setzen Sie Elektrowerkzeuge nicht dem Regen aus.
- Benutzen Sie Elektrowerkzeuge nicht in feuchter oder nasser Umgebung.
- Sorgen Sie für gute Beleuchtung des Arbeitsbereichs.
- Benutzen Sie Elektrowerkzeuge nicht, wo Brand- oder Explosionsgefahr besteht.
- Vermeiden Sie Körperberührung mit geerdeten Teilen (z. B. Rohren, Radiatoren, Elektroherden, Kühlgeräten).
- Lassen Sie andere Personen, insbesondere Kinder, nicht das Elektrowerkzeug oder das Kabel berühren. Halten Sie sie von Ihrem Arbeitsbereich fern.
- Unbenutzte Elektrowerkzeuge sollten an einem trockenen, hochgelegenen oder abgeschlossenen Ort, außerhalb der Reichweite von Kindern, abgelegt werden.
- Sie arbeiten besser und sicherer im angegebenen Leistungsbereich.
- Verwenden Sie keine leistungsschwachen Elektrowerkzeuge für schwere Arbeiten.
- Benutzen Sie das Elektrowerkzeug nicht für solche Zwecke, für die es nicht vorgesehen ist. Benutzen Sie zum Beispiel keine Handkreissäge zum Schneiden von Baumstäben oder Holzscheiten.

- Tragen Sie keine weite Kleidung oder Schmuck, sie könnten von beweglichen Teilen erfasst werden.
- Bei Arbeiten im Freien ist rutschfestes Schuhwerk empfehlenswert.
- Tragen Sie bei langen Haaren ein Haarnetz.
- Tragen Sie eine Schutzbrille.
- Verwenden Sie bei stauberzeugenden Arbeiten eine Atemmaske.
- Falls Anschlüsse zur Staubabsaugung und Auffangeinrichtung vorhanden sind, überzeugen Sie sich, dass diese angeschlossen und richtig benutzt werden.
- Benutzen Sie das Kabel nicht, um den Stecker aus der Steckdose zu ziehen. Schützen Sie das Kabel vor Hitze, Öl und scharfen Kanten.
- Benutzen Sie Spannvorrichtungen oder einen Schraubstock, um das Werkstück festzuhalten. Es ist damit sicherer gehalten als mit Ihrer Hand.
- Sorgen Sie für sicheren Stand und halten Sie jederzeit das Gleichgewicht.
- Halten Sie die Schneidwerkzeuge scharf und sauber, um besser und sicherer arbeiten zu können.
- Befolgen Sie die Hinweise zur Schmierung und zum Werkzeugwechsel.
- Kontrollieren Sie regelmäßig die Anschlussleitung des Elektrowerkzeugs und lassen Sie diese bei Beschädigung von einem anerkannten Fachmann erneuern.
- Kontrollieren Sie Verlängerungsleitungen regelmäßig und ersetzen Sie diese, wenn sie beschädigt sind.
- Halten Sie Handgriffe trocken, sauber und frei von Öl und Fett.
- Bei Nichtgebrauch des Elektrowerkzeugs, vor der Wartung und beim Wechsel von Werkzeugen wie z. B. Sägeblatt, Bohrer, Fräser.
- Überprüfen Sie vor dem Einschalten, dass Schlüssel und Einstellwerkzeuge

- entfernt sind.
- Vergewissern Sie sich, dass der Schalter beim Einstecken des Steckers in die Steckdose ausgeschaltet ist.
- Verwenden Sie im Freien nur dafür zugelassene und entsprechend gekennzeichnete Verlängerungskabel.
- Achten Sie darauf, was Sie tun. Gehen Sie mit Vernunft an die Arbeit. Benutzen Sie das Elektrowerkzeug nicht, wenn Sie unkonzentriert sind.
- Vor weiterem Gebrauch des Elektrowerkzeugs müssen Schutzvorrichtungen und andere Teile sorgfältig auf ihre einwandfreie und bestimmungsgemäße Funktion untersucht werden.
- Überprüfen Sie, ob die beweglichen Teile einwandfrei funktionieren und nicht klemmen oder ob Teile beschädigt sind. Sämtliche Teile müssen richtig montiert sein und alle Bedingungen erfüllen, um den einwandfreien Betrieb des Elektrowerkzeugs zu gewährleisten.
- Beschädigte Schutzvorrichtungen und Teile müssen bestimmungsgemäß durch eine anerkannte Fachwerkstatt repariert oder ausgewechselt werden, soweit nichts anderes in der Bedienungsanleitung angegeben ist.
- Beschädigte Schalter müssen bei einer Kundendienstwerkstatt ersetzt werden.
- Benutzen Sie keine Elektrowerkzeuge, bei denen sich der Schalter nicht ein- und ausschalten lässt.
- Der Gebrauch anderer Einsatzwerkzeuge und anderen Zubehörs kann eine Verletzungsgefahr für Sie bedeuten.
- Dieses Elektrowerkzeug entspricht den einschlägigen Sicherheitsbestimmungen. Reparaturen dürfen nur von einer Elektrofachkraft ausgeführt werden, indem Originalersatzteile verwendet werden; anderenfalls können Unfälle für den Benutzer entstehen.

■ ZUSÄTZLICHE SICHERHEITSHINWEISE

1. Sicherheitsvorkehrungen

- Warnung! Beschädigte oder deformierte Sägeblätter nicht verwenden.
- Tauschen Sie einen abgenutzten Tischeinsatz aus.
- Verwenden Sie nur vom Hersteller empfohlene Sägeblätter, die EN 847-1 entsprechen. Warnung! Achten Sie beim Wechseln des Sägeblattes darauf, dass die Schnittbreite nicht kleiner und die Stammblattdicke des Sägeblattes nicht größer ist als die Dicke des Spaltkeiles;
- Achten Sie darauf, dass ein für den zu schneidenden Werkstoff geeignetes Sägeblatt ausgewählt wird.
- Tragen Sie eine geeignete persönliche Schutzausrüstung tragen. Dies schließt ein:
 - Gehörschutz zur Verminderung des Risikos schwerhörig zu werden,
 - Atemschutz zur Verminderung des Risikos gefährlichen Staub einzuatmen.
 - Trage Sie beim Hantieren mit Sägeblättern und rauen Werkstoffen Handschuhe. Tragen Sie Sägeblätter müssen, wann immer praktikabel, in einem Behältnis.
- Schließen Sie das Elektrowerkzeug beim Sägen von Holz an eine Staubauffangeinrichtung an. Die Stauffreisetzung wird unter anderem durch die Art des zu bearbeitenden Werkstoffs, die Bedeutung lokaler Abscheidung (Erfassung oder

Quelle) und die richtige Einstellung von Hauben/Leitblechen/Führungen beeinflusst.

- Verwenden Sie keine Sägeblätter aus hochlegiertem Schnellarbeitsstahl (HSS-Stahl).
- Bewahren Sie den Schiebstock oder das Schiebholz bei Nichtbenutzung immer an dem Elektrowerkzeug auf.

2. Wartung und Instandhaltung

- Die Lärmverursachung wird von verschiedenen Faktoren beeinflusst, unter anderem von der Beschaffenheit der Sägeblätter, Zustand von Sägeblatt und Elektrowerkzeug. Verwenden Sie nach Möglichkeit Sägeblätter, die zur Verringerung der Geräusentwicklung konstruiert wurden, warten Sie das Elektrowerkzeug und Werkzeugaufsätze regelmäßig und setzen Sie diese gegebenenfalls instand, um Lärm zu reduzieren.
- Melden Sie Fehler an dem Elektrowerkzeug, Schutzeinrichtungen oder dem Werkzeugaufsatz sobald diesen entdeckt wurden, der für die Sicherheit verantwortlichen Person.

3. Sicheres Arbeiten

- Verwenden Sie den Schiebstock oder ein Schiebholz, um das Werkstück sicher am Sägeblatt vorbeizuführen;
- Führen Sie keine Falzen oder Nuten durch, ohne dass eine geeignete Schutz-

vorrichtung, wie z. B. Eine Tunnelschutzvorrichtung, über dem Säge Tisch angebracht ist.

- Verwenden Sie dieses Elektrowerkzeug nicht zum Schlitzen (im Werkstück bearbeitete Nut).
- Verwenden Sie nur Sägeblätter, deren höchstzulässige Drehzahl nicht geringer ist als die maximale Spindeldrehzahl der Tischreissäge und die für den zu schneidenden Werkstoff geeignet sind.
- Verwenden Sie beim Transportieren des Elektrowerkzeuges nur die Transportvorrichtungen. Verwenden Sie niemals die Schutzvorrichtungen für Handhabung oder Transport.
- Achten Sie darauf, dass während des Transportes der obere Teil des Sägeblattes abgedeckt ist, beispielsweise durch die Schutzvorrichtung.

Warnung! Dieses Elektrowerkzeug erzeugt während des Betriebs ein elektromagnetisches Feld. Dieses Feld kann unter bestimmten Umständen aktive oder passive medizinische Implantate beeinträchtigen. Um die Gefahr von ernsthaften oder tödlichen Verletzungen zu verringern, empfehlen wir Personen mit medizinischen Implantaten ihren Arzt und den Hersteller vom medizinischen Implantat zu konsultieren, bevor das Elektrowerkzeug bedient wird.

■ SICHERHEITSHINWEISE FÜR DEN UMGANG MIT SÄGEBLÄTTERN

- Setzen Sie nur Einsatzwerkzeuge ein, wenn Sie den Umgang damit beherrschen.
- Beachten Sie die Höchstdrehzahl. Die auf dem Einsatzwerkzeug angegebene Höchstdrehzahl darf nicht überschritten werden. Halten Sie, falls angegeben, den Drehzahlbereich ein.
- Verwenden Sie keine Einsatzwerkzeuge mit Rissen. Mustern Sie gerissene Einsatzwerkzeuge aus. Eine Instandsetzung

ist nicht zulässig.

- Reinigen Sie die Spannflächen von Verschmutzungen, Fett, Öl und Wasser.
- Handhaben Sie Einsatzwerkzeuge mit Vorsicht. Bewahren Sie diese am besten in der Originalverpackung oder speziellen Behältnissen auf. Tragen Sie Schutzhandschuhe, um die Griffsicherheit zu verbessern und das Verletzungsrisiko weiter zu mindern.
- Stellen Sie vor der Benutzung von Ein-

satzwerkzeugen sicher, dass alle Schutzvorrichtungen ordnungsgemäß befestigt sind.

- Vergewissern Sie sich vor dem Einsatz, dass das von Ihnen benutzte Einsatzwerkzeug den technischen Anforderungen dieses Elektrowerkzeuges entspricht und ordnungsgemäß befestigt ist.
- Benutzen Sie das mitgelieferte Sägeblatt nur für Sägearbeiten in Holz, niemals zum Bearbeiten von Metallen.

Bestimmungsgemäße Verwendung ⚠

Das Elektrowerkzeug entspricht der gültigen EG-Maschinenrichtlinie.

- Dieses Elektrowerkzeug ist definiert als transportables Elektrowerkzeug.
- Um das Elektrowerkzeug zu transportieren/umzustellen, fassen Sie vorn und hinten am Säge Tisch an und heben das Elektrowerkzeug an.
- Das Elektrowerkzeug muss auf einer stabilen Werkbank befestigt werden.
- Stellen Sie sich als Bedienperson immer vor das Elektrowerkzeug, linksseitig vom Sägeblatt.
- Der Arbeits- und Umgebungsbereich des Elektrowerkzeuges muss frei von

störenden Fremdkörpern sein, um Unfälle vorzubeugen.

- Grundsätzlich müssen die zu bearbeitenden Werkstücke frei vom Fremdkörpern wie Nägeln oder Schrauben sein.
- Vor Inbetriebnahme muss das Elektrowerkzeug an eine Absauganlage mit einer flexiblen, schwer entflammaren Absaugleitung angeschlossen werden. Die Abstufung muss sich mit dem Einschalten des Elektrowerkzeuges selbsttätig einschalten.
- Wenn das Elektrowerkzeug in geschlossenen Räumen eingesetzt wird, muss dieses an eine Absaugvorrichtung ange-

schlossen werden. Verwenden Sie eine 3200 ha oder 2600 ha Staubaabsaugung, um Splitter und Sägestaub zu entfernen. Die Strömungsgeschwindigkeit am Absaugstutzen muss 20 m/s betragen. Die Einschaltautomatik ist im Sonderzubehör erhältlich. **Typ ALV 2:** Art. Nr. 7910 4010, 230–240 V/50 Hz
Beim Einschalten des Elektrowerkzeuges läuft die Absauganlage nach 2 – 3 Sekunden Anlaufverzögerung automatisch an. Eine Überlastung der Haussicherung wird dadurch verhindert.
Nach dem Ausschalten des Elektrowerkzeuges läuft die Absauganlage noch

3 – 4 Sekunden nach und schaltet dann automatisch ab.

Der Reststaub wird dabei, wie in der Gefahrstoffverordnung gefordert, abgesaugt. Dies spart Strom und reduziert den Lärm. Die Absauganlage läuft nur, während das Elektrowerkzeug betrieben wird.

Absauganlage oder Entstauber bei laufendem Elektrowerkzeug nicht anschalten oder entfernen.

- Dieses Elektrowerkzeug ist ausschließlich zum Bearbeiten von Holz und holzähnlichen Werkstoffen konstruiert. Es dürfen nur Original-Werkzeuge und Zubehör eingesetzt werden. Je nach Schnitt- und Holzart (Massivholz, Sperrholz oder Spanplatten) das erforderliche Sägeblatt

nach Norm EN 847-1 einsetzen. Beachten Sie die in dieser Bedienungsanleitung aufgeführten Zubehörteile.

- Das Elektrowerkzeug nur in technisch einwandfreiem Zustand sowie bestimmungsgemäß, sicherheits- und gefahrenbewusst unter Beachtung der Bedienungsanleitung benutzen. Insbesondere Störungen, die die Sicherheit beeinträchtigen können, umgehend beseitigen (lassen).
- Die Sicherheits-, Arbeits- und Wartungsvorschriften des Herstellers sowie die in den technischen Daten angegebenen Abmessungen müssen eingehalten werden.
- Die zutreffenden Unfallverhütungsvorschriften und die sonstigen allgemein anerkannten sicherheitstechnischen Regeln

müssen eingehalten werden.

Das Elektrowerkzeug darf nur von Personen genutzt, gewartet oder repariert werden, die damit vertraut und über die Gefahren unterrichtet sind. Eigenmächtige Veränderungen an dem Elektrowerkzeug schließen eine Haftung des Herstellers für daraus resultierende Schäden aus. Das Elektrowerkzeug darf nur mit Originalzubehör und Originalwerkzeugen des Herstellers genutzt werden.

Jeder darüber hinausgehende Gebrauch gilt als nicht bestimmungsgemäß. Für daraus resultierende Schäden haftet der Hersteller nicht; das Risiko dafür trägt allein der Benutzer.

Restrisiken ⚠

Das Elektrowerkzeug ist nach dem Stand der Technik und den anerkannten sicherheitstechnischen Regeln gebaut. Dennoch können beim Arbeiten einzelne Restrisiken auftreten.

- Verletzungsgefahr für Finger und Hände durch das rotierende Sägeblatt bei unsachgemäßer Führung des Werkstückes.
- Verletzungen durch das wegschleudernde Werkstück bei unsachgemäßer Haltung oder Führung, wie Arbeiten ohne Anschlag.

- Gefährdung der Gesundheit durch Lärm. Beim Arbeiten wird der zulässige Lärmpegel überschritten. Unbedingt persönliche Schutzausrüstung wie Gehörschutz tragen.
- Verletzungen durch defektes Sägeblatt. Das Sägeblatt regelmäßig und vor jedem Einsatz auf Unversehrtheit überprüfen.
- Gefährdung durch Strom, die Verwendung nicht ordnungsgemäßer Elektro-Anschlussleitungen.
- Beim Einsatz von Sonderzubehör muss

die dem Sonderzubehör beigefügte Bedienungsanleitung beachtet und sorgfältig gelesen werden.

- Desweiteren können trotz aller getroffenen Vorkehrungen nicht offensichtliche Restrisiken bestehen.
- Restrisiken können minimiert werden, wenn die Sicherheitshinweise und die Bestimmungsgemäße Verwendung, sowie die Bedienungsanleitung insgesamt beachtet werden.

Aufstellen

Bereiten Sie den Arbeitsplatz, an dem das Elektrowerkzeug stehen soll, vor. Schaffen Sie ausreichend Platz, um sicheres, stö-

rungsfreies Arbeiten zu ermöglichen. Das Elektrowerkzeug ist zum Arbeiten in geschlossenen Räumen konzipiert und muss

auf ebenem, festen Untergrund standsicher aufgestellt werden.

Ausstattung Fig. 1

- 1 Säge Tisch
- 2 Schutzhaube
- 3 Schiebstock
- 4 Sägeblatt
- 5 Spaltkeil
- 6 Tischeinlage
- 7 Längsanschlag

- 8 Netzleitung
- 9 Gestell
- 10 Ein-Ausschalter
- 11 Höhenverstellgriff
- 12 Winkelverstellrad
- 13 Skala für Winkeleinstellung
- 14 Feststellgriff

- 15 Sterngriff für Längsanschlag
- 16 Querschneidlehre
- 17 Überlastschalter
- 18 Tischverbreiterung
- 19 Ausklappbare Stützfüße
- 20 Anschlagsschiene

Montage

Sämtliche Montage- und Umrüstarbeiten dürfen nur bei gezogenem Netzstecker erfolgen.

Aus verpackungstechnischen Gründen ist dieses Elektrowerkzeug nicht komplett montiert.

- Öffnen Sie den Karton und entfernen die Verpackungs- und Styroporteile.
- Entnehmen Sie die beigelegten Einzelteile.
- Nehmen Sie das Elektrowerkzeug aus dem Karton und stellen dieses auf den Boden, verwenden Sie als Unterlage

einen Karton, um die Oberfläche zu schützen.

Hinweis: Dieses Elektrowerkzeug ist schwer, heben Sie es nur zu zweit aus dem Karton.

MONTAGE SCHUTZHAUBE Fig. 2

Um die Schutzhaube (2) zu montieren, legen Sie diese über den Spaltkeil (5), so dass die Schraube in den Schlitz des Spaltkeils passt, danach schieben Sie die Schutzhaube in den Fuß der Aussparung. Ziehen Sie die Flügelmutter ausreichend

an, so dass die Schutzhaube auf der Tischplatte (1) ruht, sich aber hebt, wenn das Werkstück gegen das Sägeblatt geschoben wird. Beachten Sie, nach dem Sägen muss die Schutzhaube in ihre Ruhestellung zurückkehren.

Hinweis: Die Schutzhaube (2) muss sich zu allen Zeiten in Arbeitsstellung befinden, um den Kontakt mit dem Sägeblatt zu vermeiden.

MONTAGE LÄNGSANSCHLAG Fig. 3

Spannpratzen (26) beidseitig mit Sterngriffschrauben (27) an das Anschlagrohr (28) montieren.

Längsanschlag (7) seitlich mit den Spannpratzen in die Tischplatte (1) einführen.

Längsanschlag beidseitig mit den Sterngriffschrauben festziehen.

MONTAGE QUERSCHNEIDLEHRE Fig. 4

Querschneidlehre (16) in die Nut am Säge Tisch (1) einführen. Den Spanngriff (24) lösen, die gewünschte Gradzahl einstellen, und Spanngriff wieder festziehen. Zur besseren Werkstückführung kann die Anschlagschiene (20) vom Längsanschlag (7) verwendet werden, diese wird mit 2

Nutschrauben und 2 Sterngriffschrauben an der Querschneidlehre befestigt.

Inbetriebnahme

Beachten Sie die Sicherheitshinweise!

Wichtig: Die Inbetriebnahme des Elektrowerkzeuges darf nur mit komplett montierten Schutz- und Sicherheitseinrichtungen erfolgen.

Vor Inbetriebnahme das Elektrowerkzeug an eine Absauganlage anschließen. Die Schutzhaube muss bei jedem Arbeitsgang auf das Werkstück abgesenkt werden.

Vor dem Einschalten des Elektrowerkzeuges müssen alle Schutz- und Sicherheitseinrichtungen vorschriftsmäßig angebracht sein.

Das Sägeblatt muss sich frei bewegen können. Kontrollieren Sie Holz auf Fremdkörper (Nägel, Schrauben usw.), das zuvor schon bearbeitet wurde. Entfernen Sie alle Fremdkörper. Schließen Sie das Elektrowerkzeug an eine Steckdose an. Bevor Sie den Hauptschalter einschalten, vergewissern Sie sich, dass das Sägeblatt richtig

montiert ist und die beweglichen Teile leichtgängig sind.

Warnung: Wenn Sie irgendwelche Zweifel haben, lassen Sie das Elektrowerkzeug von einem Fachmann einrichten. Es ist zu gefährlich, auf Vermutungen hin zu arbeiten.

VERSTELLEN DER SCHNITTHÖHE Fig. 5

Das Sägeblatt muss so eingestellt werden, dass die Spitze des höchsten Sägezahnes gerade ein wenig höher ist als das Werkstück. Durch drehen des Höhenverstellgriffs (11) kann das Sägeblatt (4) auf die gewünschte Schnitthöhe eingestellt werden. Drehen entgegen dem Uhrzeigersinn vergrößert die Schnitthöhe. Drehen im Uhrzeigersinn verringert die Schnitthöhe

VERSTELLEN DES SÄGEBLATTWINKELS Fig.6

Feststellgriff (14) lösen durch drehen des Winkelverstellrad (11) kann das Sägeblatt (4) auf den gewünschten Winkel auf der Skala (13) eingestellt werden. Feststellgriff (14) wieder festziehen.

JUSTIEREN DES SÄGEBLATTWINKELS. Fig.7

Achtung! Netzstecker ziehen

Die Skala (13) kann beim Überprüfen der Winkelgenauigkeit des Sägeblattes justiert werden. Sägeblatt ganz nach oben stellen 90° Winkel an das Sägeblatt anlegen. Das Winkelverstellrad (12) so einrichten, bis das Sägeblatt parallel zum Winkel steht. Zeiger auf 0° einstellen.

EIN-UND AUSSCHALTEN

Grüner Taster = Ein

Roter Taster = Aus

Arbeitshinweise

■ ÜBERLASTSCHUTZ

- Dieses Elektrowerkzeug ist mit einem Überlastungsschutz ausgestattet. Sollte der Überlastungsschutz ausgelöst haben, gehen Sie wie folgt vor:
- Trennen Sie das Elektrowerkzeug von der Stromversorgung.

- Lassen Sie das Elektrowerkzeug abkühlen.
- Überprüfen Sie das Elektrowerkzeug auf mögliche aufgetretene Beschädigungen. Lassen Sie Schäden vor erneuter Inbetriebnahme instand setzen.
- Verbinden Sie das Elektrowerkzeug mit der

Stromversorgung.

- Drücken Sie den Überlastschalter (17).
- Schalten Sie das Elektrowerkzeug wie beschrieben ein und nehmen Sie es in Betrieb.

■ ARBEITEN MIT DEM LÄNGSANSCHLAG FIG. 8,9

Die Anschlagschiene (20) hat zwei verschiedene Führungsflächen. Je nach Stärke des Werkstückes muss die Anschlagschiene für dickes oder dünnes Material verwendet werden.

Dickes Material (Fig. 8)

Dünnes Material (Fig. 9)

Zum Umstellen der Anschlagschiene, beide Rändelschrauben lösen und die Anschlag-

schiene (20) abziehen. Anschlagschiene nach Bedarf der Anschlaghöhe wieder auf den Anschlag aufstecken und beide Rändelschrauben anziehen.

■ ARBEITEN AN KREISSÄGEMASCHINEN

Schneiden breiter Werkstücke, Fig. 10

Breite des zu bearbeiteten Werkstückes mehr als 120 mm

Werkzeug: Kreissägeblatt für Längsschnitt

Arbeitsgang: Den Längsanschlag entsprechend der vorgesehenen Werkstückbreite einstellen. Auf sichere Handauflage achten. Werden durch den Schnitt schmale Werkstücke abgetrennt, so wird im Werkzeugbereich

nur mit der rechten Hand oder unter Zuhilfenahme eines Schiebstockes der Vorschub ausgeführt. Besteht die Gefahr, dass das Werkstück zwischen Kreissägeblatt, Spaltkeil und Anschlag klemmt, so ist der Anschlag bis auf die Sägeblattmitte zurückzuziehen oder es ist ein kurzer Hilfsanschlag zu verwenden.

Hinweis: Bei den Bildern wurde die obere Schutzhaube (2) nur angedeutet, oder im Einzelfall weggelassen, um Arbeitsgang oder Vorrichtung deutlicher zu zeigen. Bei allen gezeigten Arbeitsgängen ist die obere Schutzhaube (2) erforderlich.

Schneiden schmaler Werkstücke, Fig. 11

Breite des zu bearbeitenden Werkstückes unter 120 mm

Werkzeug: Kreissägeblatt für Längsschnitt

Arbeitsgang: Den Längsanschlag entspre-

chend der vorgesehenen Werkstückbreite einstellen. Werkstück mit beiden Händen vorschieben, im Bereich des Sägeblattes den Schiebestock benutzen und das Werkstück bis hinter den Spaltkeil durchschieben. Bei

kurzen Werkstücken von Schnittbeginn an den Schiebestock zum Vorschieben verwenden.

■ SCHNEIDEN VON KANTEN UND LEISTEN, FIG. 12

Arbeitsgang: Den Längsanschlag mit niedriger Anlagefläche montieren oder Hilfsanschlag verwenden. Werkstück mit Schiebestock (3) vorschieben, bis sich das Werkstückende im Bereich des Spaltkeiles befindet. Lange Werkstücke gegen Abkippen

am Ende des Schneidevorganges durch eine Tischverlängerung sichern.

Hinweis: Vorrichtungen, die einer Verbindung mit Teilen des Elektrowerkzeugs bedürfen, sind mit Schrauben zu befestigen, mit Schraubzwingen können an Maschinen nur behelfsmäßige Verbindungen hergestellt werden.

■ QUERSCHNEIDEN SCHMALER WERKSTÜCKE, FIG. 13

Hinweis: Zum Querschneiden schmaler Werkstücke empfehlen wir die Verwendung einer Abweisleiste. Diese ist nicht im Lieferumfang enthalten.

Arbeitsgang: Abweisleiste so einstellen, dass Werkstückabschnitte den aufsteigenden Teil des Sägeblattes nicht berühren können. Werkstücke nur mittels Queranschlag oder

Querschieber zuführen. Abfallstücke nicht mit den Händen aus dem Bereich des Werkstückes entfernen.

■ LÄNGSSCHNITTE

- Verwenden Sie den Längsanschlag für Längsschnitte.
- Der Längsanschlag (7) kann auf jeder Seite der Tischplatte (1) befestigt werden.
- Lösen Sie die beiden Rändelschrauben
- Zur Verwendung der Skala bewegen Sie den Anschlag bis zum Sägeblatt und nehmen Sie das Maß an der Skala ab. Jetzt schieben Sie den Anschlag vom Sägeblatt

weg. Der Maßunterschied ist identisch mit der Schnittbreite. Um ein genaues Maß zu erhalten, ist es nötig, einen Probeschnitt zu machen, das Werkstück zu messen und den Anschlag nachzuzustieren.

- Schieben Sie den Anschlag in die gewünschte Position.
- Ziehen Sie die beiden Rändelschrauben wieder an.

Warnung: Der Längsanschlag muss immer parallel zum Sägeblatt justiert werden. Überprüfen Sie die Ausrichtung und den festen Sitz während des Gebrauchs regelmäßig und nach längerem Nichtgebrauch, ziehen Sie Schrauben gegebenenfalls nach und justieren Sie den Längsanschlag. Durch Vibrationen können Schrauben gelöst und der Längsanschlag verschoben werden.

■ QUERSCHNITTE

- Verwenden Sie die Querschneidlehre für Winkelschnitte.
- Hinweis:** Verwenden Sie beim Zuschnitt von dickeren oder breiteren Werkstücken zusätzlich den Längsanschlag, um das Werkstück sicher führen zu können.
- Schieben Sie die Querschneidlehre (16) in

die Nut der Tischplatte (1).

- Lösen Sie den Knauf an der Querschneidlehre.
- Drehen Sie die Querschneidlehre, um den gewünschten Winkel zu erhalten.
- Ziehen Sie den Knauf wieder an.

Warnung: Überprüfen Sie die Ausrichtung und den festen Sitz während des Gebrauchs regelmäßig und nach längerem Nichtgebrauch, ziehen Sie die Schrauben gegebenenfalls nach und justieren Sie den Anschlag. Durch Vibrationen können Schrauben gelöst und der Anschlag verschoben werden.

■ SCHRÄGSCHNITTE

Hinweis: Schrägschnitte werden grundsätzlich unter der Verwendung des Längsanschlages (7) durchgeführt.

- Sägeblatt (4) auf den gewünschten Schnittwinkel einstellen.
- Längsanschlag (7) je nach Werkstückbreite

und -höhe einstellen.

- Schnitt entsprechend der Werkstückbreite durchführen.

■ TISCHVERBREITERUNG

Bei breiten Werkstücken sollte die Tischverbreiterung (18, Fig.1) verwendet werden.

Rändelschrauben unter der Tischplatte lösen.
Tischverbreiterung herausziehen

Stützfüße ausklappen (19, Fig.1)
Rändelschrauben wieder anziehen.

Elektrischer Anschluss ⚠

Der installierte Elektromotor ist betriebsfertig angeschlossen. Der Anschluss entspricht den einschlägigen VDE- und DIN Bestimmungen. Der kundenseitige Netzanschluss sowie die verwendete Verlängerungsleitung müssen diesen Vorschriften entsprechen.

Schadhafte Elektro-Anschlussleitungen

An elektrischen Anschlussleitungen entstehen oft Isolationsschäden.

Ursachen sind:

- Druckstellen, wenn Anschlussleitungen durch Fenster oder Türspalten geführt werden.
- Knickstellen durch unsachgemäße Befestigung oder Führung der Anschlussleitung.
- Schnittstellen durch Überfahren der Anschlussleitung.
- Isolationsschäden durch Herausreißen aus der Wandsteckdose.
- Risse durch Alterung der Isolation.

Solche schadhafte Elektro-Anschlussleitungen dürfen nicht verwendet werden und sind auf Grund der Isolationsschäden **lebensgefährlich**.

Elektrische Anschlussleitungen regelmäßig auf Schäden überprüfen. Achten Sie darauf, dass beim Überprüfen die Anschlussleitung nicht am Stromnetz hängt. Elektrische Anschlussleitungen müssen den einschlägigen VDE- und DIN-Bestimmungen entsprechen. Verwenden Sie nur Anschlussleitungen mit Kennzeichnung H 07 RN. Ein Aufdruck der Typenbezeichnungen auf der Anschlussleitung ist Vorschrift.

Wechselstrommotor

- Die Netzspannung muss 230 Volt – 50 Hz betragen.
- Verlängerungsleitungen müssen bis 25 m Länge einen Querschnitt von 1,5 mm², über 25 m Länge mindestens 2,5 mm² aufweisen.
- Der Netzanschluss wird mit 16 A träge abgesichert.

Anschlüsse und Reparaturen an der elektrischen Ausrüstung dürfen nur von einer Elektro-Fachkraft durchgeführt werden.

Bei Rückfragen bitte folgende Daten angeben.

- Motorenhersteller
- Stromart des Motors
- Daten des Maschinen-Typenschildes

Bei Rücksendung des Motors immer die komplette Antriebseinheit mit Schalter einsenden.

Beachten Sie die Sicherheitshinweise!

- Das Produkt erfüllt die Anforderungen der EN 61000-3-11 und unterliegt Sonderanschlussbedingungen. Das heißt, dass eine Verwendung an beliebigen frei wählbaren Anschlusspunkten nicht zulässig ist.
- Das Gerät kann bei ungünstigen Netzverhältnissen zu vorübergehenden Spannungsschwankungen führen.
- Das Produkt ist ausschließlich zur Verwendung an Anschlusspunkten vorgesehen, die a) eine maximale zulässige Netzimpedanz "Z" nicht überschreiten, oder b) die eine Dauerstrombelastbarkeit des Netzes von mindestens 100 A je Phase haben.
- Sie müssen als Benutzer sicherstellen, wenn nötig in Rücksprache mit Ihrem Energieversorgungsunternehmen, dass Ihr Anschlusspunkt, an dem Sie das Produkt betreiben möchten, eine der beiden genannten Anforderungen a) oder b) erfüllt.

D

Reinigung, Wartung und Reparatur



WARNUNG

Ziehen Sie vor allen Arbeiten am Elektrowerkzeug selbst (z.B. Transport, Aufbau, Umrüst-, Reinigungs- und Wartungsarbeiten) den Netzstecker aus der Steckdose!

■ REINIGUNG

- Lassen Sie das Elektrowerkzeug nach dem Gebrauch stets abkühlen.
- Reinigen Sie das Elektrowerkzeug nach jedem Gebrauch mit einem feuchten Tuch und etwas Seife. Verwenden Sie Pinsel oder Bürsten für schwer zugängliche Stellen.

Hinweis: Verwenden Sie keine aggressiven Reinigungs- oder Lösungsmittel. Diese könnten die Kunststoffteile und Metallteile des

Elektrowerkzeugs angreifen.

- Den Innenbereich des Elektrowerkzeuges, wie Zahnsegment und Ritzel der Schwenkvorrichtung, regelmäßig von Holz- und Spänerückständen reinigen.
- Eventuelle Sägemehlverstopfungen am Absaugstutzen mit einem geeigneten stumpfen Werkzeug entfernen.

WARNUNG

⚠ Verstopfungen nicht mit den Händen oder Fingern entfernen!

- Entfernen Sie besonders hartnäckige Staubrückstände an unzugänglichen Stellen mit

Druckluft (max. 3 bar).

■ WARTUNG

Überprüfen Sie vor und nach jeder Benutzung das Elektrowerkzeug sowie Zubehörteile (z.B. Werkzeugaufsätze) auf Verschleiß und Beschädigungen. Tauschen Sie diese gegebenenfalls wie in dieser Bedienungsanleitung

beschrieben gegen neue aus. Beachten Sie dabei die technischen Anforderungen.

- Sägeblatt regelmäßig überprüfen. Verwenden Sie nur gut geschärfte, rissfreie und nicht verformte Sägeblätter. Nur Werkzeuge

einsetzen die der Europäischen Norm EN 847-1 entsprechen.

- Ausgelaufene Tischeinlage sofort gegen eine typgleiche neue austauschen.
- Tischoberfläche immer harzfrei halten.

■ SÄGEBLATTWECHSEL FIG. 14,15

- Tragen Sie Handschuhe, wenn Sie mit dem Sägeblatt hantieren.
- Die Sägeblattabdeckung durch lösen der 4 Befestigungsschrauben (21) nach oben klappen.
- Ringschlüssel (22) auf die Spannmutter setzen, mit dem Wellenschlüssel (23) gegenhalten.
- **Achtung!** Spannmutter in Laufrichtung des Sägeblattes lösen.
- Sägeblattflansch abnehmen, Sägeblatt schräg nach unten abziehen.

- Reinigen Sie beide Flansche sorgfältig, bevor Sie ein neues Sägeblatt montieren.
- Die Montage des Sägeblattes erfolgt in umgekehrter Reihenfolge.

Achtung! Auf Laufrichtung des Sägeblattes achten.

■ EINSTELLUNG DES SPALTKEILS FIG.16,17,18

- Schutzhaube (2) durch lösen der Flügel-schraube abnehmen.
 - 8 Kreuzschlitzschrauben entfernen und Tischeinlage (6) abnehmen.
 - Die beiden Kreuzschlitzschrauben lösen,
 - Den Spaltkeil (5) so einrichten, dass der Abstand zum Sägeblatt 3-5 mm beträgt und in der Längsrichtung parallel zum Sägeblatt verläuft.
 - Beide Schrauben wieder festziehen.
- Die Einstellung muss nach jedem Sägeblattwechsel überprüft werden.

WARNUNG

 **Im Inneren des Elektrowerkzeugs befinden sich keine Teile, die vom Benutzer gewartet werden können! Öffnen Sie das Elektrowerkzeug niemals! Bringen Sie es für weitergehende Wartungsarbeiten zu einer qualifizierten Fachkraft!**

■ REPARATUR

Schäden dürfen ausschließlich von qualifiziertem Fachpersonal instand gesetzt werden.

WARNUNG

 **Sollte das Netzkabel oder dessen Netzstecker beschädigt sein, so muss dieses durch eine Elektrofachkraft ausgetauscht werden, um Gefährdungen zu vermeiden!**

WARNUNG

 **Stellen Sie nach Ausführung jeglicher Reinigungs- und Wartungsarbeiten sicher, dass alle Schutzvorrichtungen, sofern vorhanden, wieder ordnungsgemäß und sicher angebracht wurden! Benutzen Sie das Elektrowerkzeug niemals ohne Schutzvorrichtungen!**

■ LAGERUNG

- Reinigen Sie das Elektrowerkzeug wie unter Abschnitt „**Reinigung**“ beschrieben.
- Lagern Sie das Elektrowerkzeug und dessen Zubehör an einem dunklen, trockenen, frostfreien und gut belüfteten Ort außer Reichweite von Kindern. Die ideale Lager-temperatur liegt zwischen 10 und 30°C.
- Wickeln Sie das Netzkabel bei Nichtbenutzung um die Kabelaufnahme auf der Rückseite des Elektrowerkzeuges.
- Decken Sie das Elektrowerkzeug ab, um es vor Staub oder Feuchtigkeit zu schützen.

- Bewahren Sie die Bedienungsanleitung bei dem Elektrowerkzeug auf.

HINWEIS: Überprüfen Sie das Elektrowerkzeug vor der erneuten Benutzung anhand dieser Bedienungsanleitung auf möglichen Verschleiß und Schäden.

■ TRANSPORT

- Schalten Sie das Elektrowerkzeug vor jeglichem Transport aus und trennen Sie es von der Stromversorgung.
- Tragen Sie das Gerät nicht an den Tischverbreiterungen.
- Schützen Sie das Elektrowerkzeug vor Schlägen, Stößen und starken Vibrationen, z.B. beim Transport in Fahrzeugen.
- Sichern Sie das Elektrowerkzeug gegen Kippen und Verrutschen.

Störungsabhilfe

Störung	Mögliche Ursache	Abhilfe
1. Sägeblatt löst sich nach Abschalten des Motors	Befestigungsmutter zu leicht angezogen	Befestigungsmutter (Rechtsgewinde) anziehen
2. Motor läuft nicht an	a) Ausfall Netzsicherung	a) Netzsicherung prüfen
	b) Verlängerungsleitung defekt	b) Verlängerungsleitung austauschen
	c) Anschlüsse an Motor oder Schalter nicht in Ordnung	c) Von Elektrofachkraft prüfen lassen
	d) Motor oder Schalter defekt	d) Von Elektrofachkraft prüfen lassen
3. Motor falsche Drehrichtung	a) Kondensator defekt	a) Von Elektrofachkraft prüfen lassen
	b) Falschanschluss	b) Von Elektrofachkraft Polarität der Wandsteckdose tauschen lassen
4. Motor bringt keine Leistung, die Sicherung spricht an	a) Querschnitt der Verlängerungsleitung nicht ausreichend	a) siehe Elektrischer Anschluss
	b) Überlastung durch stumpfes Sägeblatt	b) Sägeblatt wechseln
5. Brandflächen an der Schnittfläche	a) stumpfes Sägeblatt	a) Sägeblatt schärfen, austauschen
	b) falsches Sägeblatt	b) Sägeblatt austauschen

Package Contents

1 table saw
1 protective cover
1 push stick
1 longitudinal stop

1 stop bar
1 rip fence
1 saw blade key
1 flange key

1 small part
1 manual

Technical data

Dimension LxWxH	525/470/650
Table size	525 x 400
Table size incl. expansion	525 x 470
Table size max. incl. expansion	525 x 620
Saw blade D	210 x 30 x 2,6 mm 24 Z
Max. cutting depth 90°	48 mm
Max. cutting depth 45°	45 mm
Weight	16 kg
Suction connection D	36 mm

Drive	
Motor V/Hz	230-240VAC/50 Hz
Input power.....	1200W
Idle speed.....	4800 min ⁻¹

Subject to technical modifications!

■ NOISE CHARACTERISTIC VALUES



Sound power level LWA according to EN ISO 3744	106,2 dB(A)
Uncertainty K	3 dB(A)
Sound pressure level LpA gemäß EN ISO 11201	93,2 dB(A)
Uncertainty K	3 dB(A)

Note: The indicated sound levels have been determined according to a standardized testing procedure and can be used to compare different power tools with each other. Furthermore, these values are suitable to evaluate the loads that sounds can cause for the user in advance.

Attention! Depending on how you will use the power tool, the actual values may deviate from the indicated values. Take measures to protect yourself from noise pollution. In this process it is important to take the complete sequence of operation into account. This also includes moments during which the power tool

operates without load and moments during which it is turned off. Suitable measures comprise amongst other things regular maintenance and service of the power tool and the insertion tools, regular breaks and the appropriate planning of the sequences of operation.

Explanation of symbols

	Wear ear protection.
	Wear a dust mask.
	Wear eye protection.

	Wear protective gloves, when you work on or close to the saw blade.
	Protection class II
	We have marked the points in this manual that concern your safety with this sign.

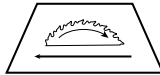
	Read through the manual carefully before you work on the power tool.
	Note the information about the direction of movement of the tool and the saw blade.

General information

- After unpacking, check all parts for possible transportation damages. In the event of complaints, inform the supplier immediately. Any complaints made after this time will not be accepted.
- The shipment is to be checked for completeness upon receipt.
- Read through the manual carefully in order to make yourself familiar in dealing with the device before using it for the first time.
- Only use original equipment regarding accessories, as well as consumable items and spare parts. Spare parts can be obtained from your specialized dealer.

When ordering, please specify our part numbers, as well as type and construction year of the device.

NOTE:

According to the applicable product liability laws, the manufacturer of the device does not assume liability for damages to the product or damages caused by the product that occurs

due to:

- Improper handling,
- Non-compliance of the operating instructions,
- Repairs by third parties, not by authorized service technicians,
- Installation and replacement of non-original spare parts,
- Application other than specified,
- A breakdown of the electrical system that occurs due to the non-compliance of the electric regulations and VDE regulations 0100, DIN 57113 / VDE0113.

We recommend:

Read through the complete text in the operating instructions before installing and commissioning the device. The operating instructions are intended to help the user to become familiar with the machine and take advantage of its application possibilities in accordance with the recommendations. The operating instructions contain important information on how to operate the machine safely,

professionally and economically, how to avoid danger, costly repairs, reduce downtimes and how to increase reliability and service life of the machine.

In addition to the safety regulations in the operating instructions, you have to meet the applicable regulations that apply for the operation of the machine in your country. Keep the operating instructions package with the machine at all times and store it in a plastic cover to protect it from dirt and moisture. Read the instruction manual each time before operating the machine and carefully follow its information. The machine can only be operated by persons who were instructed concerning the operation of the machine and who are informed about the associated dangers. The minimum age requirement must be complied with.

We have marked the points in this manual that concern your safety with this sign 

General safety information

ATTENTION! When operating power tools, the following general safety measures have to be taken in order to protect the user against electric shock, risk of injury and fire risk. Read through all of this information before operating this power tool and keep the safety information

Safe working

- Disorder in the working area increases the risk of accidents.
- Do not expose power tools to rain.
- Do not use power tools in a humid or wet environment.
- Ensure excellent illumination of the working area.
- Do not operate power tools where there is a possible danger of fire or explosion.
- Avoid physical contact with grounded objects. (e.g. tubes, radiators, electric stoves, cooling appliances).
- Do not let other persons, especially children, touch the power tool or the cable. Keep them away from your working area.
- Unused power tools should be kept in a dry, locked place, high and out of the reach of children.
- You will work better and safer within the indicated power range.
- Do not use inefficient power tools for heavy work.
- Do not use the power tool for any purpose other than that for which it is intended.
- E.g. do not use a portable circular saw to cut tree branches or logs.
- Do not wear loose clothes or jewelry; they

could be caught by moving parts.

- When working outdoors, it is recommended to wear non-slip shoes.
- If you have long hair, wear a hair net.
- Wear safety glasses.
- Wear a breathing mask for dust-generating works.
- In the case that connections for dust suction and reception are available please ensure that they are connected and can be used properly.
- Do not use the cable to remove the plug from the socket. Protect the cable from heat, oil and sharp edges.
- Use clamping devices or a vice to fix the work piece. Thus it will be held more securely than in your hand.
- Ensure that you have a stable standing position and keep your balance at all times.
- Keep the cutting tool sharp and clean, in order to make it work better and safer.
- Follow the instructions regarding lubrication and tool change.
- Check the power tool's connection line regularly and in case of damage have it replaced by an acknowledged expert..
- Check the extension cables regularly and replace them when they are damaged.
- Keep the handles dry, clean and free from oil and fat.
- Be sure that the device is not in use, before maintenance and while changing tools like saw blades, drills or any kind of machine tools.
- Before turning the machine on, make sure that all keys and adjustment tools have

been removed.

- Make sure that the switch is turned off when plugging the plug in the socket.
- For outdoor work, use only extension cables which are approved for this purpose.
- Always pay attention and take the utmost care when working with an electric power tool. Do not use the power tool when you are not concentrated.
- Before further using the power tool, protective devices and other parts have to be checked carefully in order to make sure that they function perfectly and properly.
- Check to see if all movable parts function properly and that they do not jam and make sure that no parts are damaged. All parts have to be mounted properly and have to comply with all conditions in order to ensure perfect operation of the power tool.
- Damaged protective devices and parts have to be repaired or replaced as intended by an acknowledged specialized workshop, if not specified otherwise in the operating instructions.
- Damaged switches have to be replaced in a customer service repair shop.
- Do not use power tools where the switch cannot easily be turned on and off.
- Using other application tools and accessories can cause a risk of personal injury.
- This electrical power tool complies with the relevant safety regulations.
- Repairs may only be carried out by an expert who uses original spare parts; otherwise the operator runs the risk of accidents.

GB

■ ADDITIONAL SAFETY INFORMATION

1. Safety precautions

Warning! Do not use damaged or deformed saw blades.

Replace worn out stage plates.

Use only saw blades which are recommended

by the manufacturer and which correspond to EN 847-1. Warning! When replacing the saw blade, ensure that the cutting width is not narrower and that the main blade width is not wider than the width of the splitting wedge.

Make sure, that you select a saw blade that is appropriate for the material you intend to cut. Wear appropriate, personal protective equipment such as:

- Ear protection to reduce the risk of getting

hard of hearing

- Respiratory protection to reduce the risk of inhaling dangerous dust

- Be sure to wear gloves when working with saw blades and coarse materials

Where practicable, keep saw blades in a separate container.

Connect the power tool to a dust reception facility when cutting wood. Dust release is influenced by the type of material you will work on, the importance of local deposition (acquisition or source) and the proper adjustment of covering/ deflecting plate/ guide.

Do not use saw blades made out of high-speed steel (HSS steel).

In times of non-use keep the push stick or the push block with the electrical power tool at all times.

2. Maintenance and repair

The noise level depends on different factors

■ SAFETY INFORMATION FOR HANDLING SAW BLADES

- Operate insertion tools only when you know how to handle them correctly.
- Always consider the maximum speed. The maximum speed indicated on the power tool may not be exceeded. Observe the speed range (if specified).
- Do not use insertion tools with cracks. Immediately take ruptured insertion tools out of service; simply repairing them is not

admissible.

- Clean the clamping surfaces of dirt, fat, oil and water.
- Always handle insertion tools with care. If possible, keep them in their original packing or in a special container. Wear protective gloves in order to improve your grip and to reduce the risk of personal injuries.
- Before operating the insertion tool, ensure

speed is lower than the maximum spindle speed of the table saw and which are suitable for the material you intend to cut.

Always use the transporting means for the transport of the electrical power tool. Never use the protective devices for handling and transporting the device.

Make sure that the upper part of the saw blade is covered; e.g. by the protective device.

Warning! During operation this electrical power tool produces an electromagnetic field which can influence active or passive medical implants under certain conditions. In order to avoid the risk of serious or fatal injuries, we recommend persons with medical implants to consult with their doctor and the manufacturer of the medical implant before operating the electrical power tool.

Intended use

This electrical power tool meets the EC Machinery Directive.

- This power tool is defined as a portable electrical power tool.
- In order to transport/ reorganize the power tool, place one hand at the front and one hand at the end of the saw table and lift the power tool.
- If you do not use the provided frame, you have to fasten the power tool to a stable workbench.
- The operator of the device should always stand in front of the power tool, at the left side of the saw blade.
- The working and surrounding area of the power tool have to be free from foreign bodies in order to prevent accidents.
- It is important to keep the work pieces to be machined free from foreign bodies such as nails and screws.
- Before commissioning, the power tool has to be connected to an exhaust system with a flexible exhaust line of low flammability. The exhaust system switches on automatically when the power tool is turned on.
- When the electrical power tool is operated in enclosed rooms it has to be connected to an exhaust system. In order to remove fragments and sawdust, use a 3200 ha or 2600 ha dust removal. The flow velocity of the suction strainer has to

be 20 m/s.

- The automatic switch-on can be obtained as an optional accessory. **Type ALV 2:** Order no. 7910 4010, 230–240 V/50 Hz
- When turning on the power tool, the exhaust system turns on after a start-up delay of about 2-3 seconds. Thus, the machine helps avoiding the overload of your main's fuse.
- When turning off the power tool, the exhaust system switches off automatically after 3-4 seconds.
- Thereby, the residual dust is sucked off, as required by the Ordinance on Hazardous Substances which saves power and reduces the noise level. The exhaust system runs only when the power tool is turned on.
- Do not turn on and remove the exhaust system or the dust remover when you operate the power tool.
- This electrical power tool is constructed for processing wood and wood-imitating materials only. Only original tools and accessories may be used. Insert the required saw blade (according to norm EN 847-1) depending on the cutting and wood type (solid wood, plywood or chipboards). Follow the accessory instructions in this manual.
- The power tool may only be used in technically perfect condition. Be sure to

operate the power tool according to its intended use and observe the operating instructions as well as all safety and risk information for the power tool at all times. Any cause of disorder, especially when affecting safety, operation should be immediately interrupted.

- The safety, working and maintenance requirements of the manufacturer as well as the dimensions specified in the technical data have to be complied with at all times.
- Observe all relevant accident prevention regulations as well as other generally recognized safety regulations.
- The electrical power tool may only be operated, maintained or repaired by persons who are familiar with the equipment and have been informed about the possible dangers. Unauthorized modifications to the electrical power tool void the liability of the manufacturer for damages resulting from this.
- The power tool may only be operated with the original manufacturer's accessories and original tools..
- The manufacturer does not accept any responsibility for damage resulting from improper use; therefore the operator himself carries the full risk.

Residual risks

The electrical power tool is constructed according to state of the art technology and recognized safety rules and regulations. However, residual risks might still arise during operation.

- When handling the work piece incorrectly,

the rotating saw blade might cause a risk of injury for your hands and fingers.

- When holding or guiding the work piece incorrectly (e.g. when working without the limit stop), flying work pieces can increase

the risk of injury.

- Exposure to noise might increase your health risk. During operation, the admissible noise level is exceeded. Thus, wear personal protective equipment such as ear

- protection at all times.
- Defective saw blades can cause injuries. Check the saw blade regularly and before each use for intactness.
- Operating the power tool causes electrical hazards, never use improper electrical

- access lines.
- When using optional accessories, always read and observe the enclosed operating instructions carefully.
- Despite all of the precautionary measures taken, there could be non-apparent, residual

- dangers.
- By observing the safety information, the information in the chapter „Intended use“ and the operating instructions in general, you can reduce the residual risks.

Installation

Prepare the workplace where you intend to place the electrical power tool. Provide

enough space to ensure safe and trouble-free operation. The power tool is designed

for working in enclosed rooms and has to be installed on level and firm ground.

Equipment Fig. 1

- 1 Saw table
- 2 Protective cover
- 3 Push stick
- 4 Saw blade
- 5 Splitting wedge
- 6 Stage centre
- 7 Longitudinal stop

- 8 Main connection
- 9 Frame
- 10 On/off switch
- 11 Height adjustment handle
- 12 Angle adjusting wheel
- 13 Scale for the angle adjustment
- 14 Locking handle

- 15 Star grip for the longitudinal stop
- 16 Rip fence
- 17 Overload switch
- 18 Table extension
- 19 Fold-out support feet
- 20 Stop bar

Assembly

Assembly and modification work may only be performed when the mains plug is pulled out.

For packing-related reasons, the electrical power tool must be mounted by the operator. Open the box and remove the packaging and Styrofoam parts.

Remove the enclosed individual parts.

Remove the power tool from the box and place it on the floor. Ensure to use a piece of cardboard as a base in order to protect the floor.

Note: The electrical power tool is heavy; thus two people should lift the device out of its packaging.

ASSEMBLY PROTECTIVE COVER Fig. 2

In order to mount the protective cover (2), place it above the splitting wedge (5), so that the screw fits into the slit of the splitting wedge. Then, push the protective cover into the bottom of the opening. Screw the wing nut tight, so that the protective cover sits on the table top (1), but lifts itself, when the work piece is pushed towards the saw blade. Make sure to move the protective cover back to its idle position after you have finished cutting. **Note:** The protective cover (2) has to be in working position at all times in order to avoid contact with the saw blade.

ASSEMBLY LONGITUDINAL STOP Fig. 3

Use the star grip screws (27) to mount the clamping claws (26) to the stop tube (28) on

both sides. Use the clamping claws to insert the longitudinal stop (7) laterally into the table top (1).

Use the star grip screws to tighten the longitudinal stop on both sides.

ASSEMBLY RIP FENCE Fig. 4

Insert the rip fence (16) into the groove on the saw bench (1). Loosen the lobe knob (24), adjust to the desired number and tighten the lobe knob again. You can use the stop bar (20) of the rip fence (7) to improve the work piece guidance by tightening the stop bar to the rip fence using 2 groove screws and 2 star grip screws.

GB

Commissioning

Follow the safety instructions!

Important: Be sure to mount all protection and safety devices and to connect the power tool to the exhaust system before commissioning the electric power tool. Also make sure to lower the protective cover to the work piece for any process of the power tool.

Before turning on the electric power tool, all protection and safety devices have to be installed properly.

Ensure that the saw blade can move freely. Check wood that has been processed already for foreign objects (nails, screws and so on). Remove all foreign objects and connect the power tool to a socket with a ground. Before you turn on the main switch, ensure that the saw blade is mounted properly and that the movable parts are running smoothly. Warning:

If you have any doubts, let an expert assemble the power tool. It is too dangerous to work on the basis of assumptions.

ADJUSTING THE CUTTING HEIGHT Fig. 5

The saw blade has to be adjusted in such a way that the top of the highest saw tooth is slightly higher than the work piece. The saw blade (4) can be adjusted to the intended cutting height by rotating the height adjustment handle (11). Rotating counter clockwise enlarges the cutting height, rotating clockwise reduces the cutting height.

ADJUSTING THE ANGLE OF THE SAW BLADE Fig.6

Loosen the locking handle (14). You can adjust the saw blade (4) to the intended angle on the scale (13) by rotating the angle

adjusting wheel (12). Tighten the locking handle (14) again.

CALIBRATING THE ANGLE OF THE SAW BLADE. Fig.7

Attention! Pull out the main plug. The scale (13) can be calibrated during the examination of the angular accuracy of the saw. Adjust the saw blade at the very top; make sure to have a right angle to the saw blade. Adjust the angle adjusting wheel (12) in a way that the saw blade is parallel to the angle.

Adjust the pointer to an angle of 0°.

SWITCH ON AND OFF

Green button = **On**
Red button = **Off**

Operating instructions

■ OVERLOAD PROTECTION

- This electrical power tool is provided with an overload protection. In case that the

overload protection was initiated, proceed as follows:

- Disconnect the power tool from the power supply.

- Allow the power tool to cool down.
- Check the power tool carefully for possible damages.

- Have damages repaired before re-starting the power tool.
- Connect the power tool to the power supply.

- Push the overload switch (17).
- Turn on the power tool as described and put it into operation.

■ WORKING WITH THE LONGITUDINAL STOP FIG. 8, 9

The stop bar (20) has two different guide surfaces. Depending on the thickness of the work piece, the stop bar for thick or thin material should be used.

Thick material (Fig. 8)
Thin material (Fig. 9)
Loosen both knurled screws and pull off the stop bar (29) to it. Reattach the stop bar as

required by the locating heights and tighten both knurled screws.

■ WORKING ON SAWING MACHINES

Cutting broad work pieces, Fig. 10

Broadness of the processed work piece: more than 120 mm

Tool: circular saw blade for a longitudinal cut

Process: Adjust the longitudinal stop according to the intended broadness of the work piece. Ensure safe and best possible positioning of the hands. In the case that narrow work pieces are detached during the cutting process, you perform feed in the mould area either by simply using your right hand or by a push stick. If there is danger that the work piece jams between the circular saw blade,

splitting wedge and limit stop, move the limit stop back to the centre of the saw blade or use a short auxiliary stop.

Note: In all our figures, the upper suction hood is only slightly indicated (or left out completely in individual cases) which allows a better demonstration of the processes or the equipment. The upper suction hood is necessary to perform the shown processes!

Cutting narrow work pieces, Fig. 11

Broadness of the processed work piece: below 120 mm

Tool: circular saw blade for a longitudinal cut

Process: Adjust the longitudinal stop according to the intended broadness of the work piece. Move the work piece forward with both hands, use the push stick in the saw blade area and move the work piece until it passes the push stick. When working with short work pieces, use the push stick for the complete moving process.

■ CUTTING EDGES AND BORDERS, FIG. 12

Process: Mount the longitudinal stop with low contact surface or use the auxiliary stop. Use the push stick to move the work piece forward until the end of the work piece is located in the push stick's area. Longer work pieces

can be secured against tilting towards the end of the cutting process by using a table extension.

Note: Equipment that requires a connection to parts of the power tool should be fastened with screws as screw clamps can only create temporary connections on machines.

■ CROSS CUTTING NARROW WORK PIECES FIG. 13

Note: For cross cutting narrow work pieces we recommend you to use a buffer strip which is not included in delivery.

Tool: fine-toothed cross-section blade

Process: Adjust the buffer strip in a way that the work piece sections cannot touch the ascending part of the saw blade. Use the lateral stop unit or the cross lateral pusher to

supply work pieces. Do not use your hands to remove scrap pieces from the work piece area.

■ LONGITUDINAL CUTS

Always use the longitudinal stop for performing longitudinal cuts.

The longitudinal stop (7) can be fastened on both sides of the table top (1).

Loosen the two knurled screws.

In order to use the scale, move the stop towards the saw blade and measure the dimension on the scale. Then, move the stop away from the saw blade. The dimensional

difference is identical with the cutting width. In order to guarantee a precise measurement, it is necessary to cut a test piece, to measure the work piece and to adjust the stop. Move the stop to the intended position. Fasten the two knurled screws.

Warning: The longitudinal stop has to be adjusted parallel to the saw blade. Check the alignment and ensure that the longitudinal

stop is held firmly regularly and especially during use and when it is not used for a longer period of time. If necessary, re-tighten the screw and adjust the longitudinal stop. Vibrations can cause loose screws and a relocation of the longitudinal stop.

■ CROSS SECTIONS

Always use the rip fence to perform angle cuts.

Note: When cutting wider or broader work pieces, additionally use the longitudinal stop which helps you to guide the work piece safely.

Move the rip fence (16) into the groove of the table top (1).

Loosen the knob on the rip fence. Rotate the rip fence to obtain the intended angle. Re-tighten the knob.

Warning: Check the alignment and ensure that the longitudinal stop is held firmly regularly and especially during use and when it is not used for a longer period of time. If necessary, re-tighten the screw and adjust the longitudinal stop. Vibrations can cause loose screws and a relocation of the longitudinal stop.

■ DIAGONAL CUTS

Note: Basically, diagonal cuts are performed using the longitudinal stop (7). Adjust the saw blade (4) to the intended

cutting angle. Adjust the longitudinal stop (7) depending on the work piece width and height.

Make the cut according to the work piece width.

■ TABLE EXTENSION

When cutting wider work pieces, you should use the table extension (18, Fig.1).
Loosen the knurled screws under the table top

(1).
Pull out the table extension
Fold out the support feet (19, Fig.1)

Re-tighten the knurled screws.

Electrical connection

The installed electric motor is connected and ready for operation. The connection complies with the applicable VDE and DIN requirements.

The power supply provided by the customer and the applied connection cable have to comply with these requirements as well.

Defective electrical connection cables

Electrical connection cables are a likely subject to insulation damages.

Causes for that could be:

- Pressure marks that occur when connection cables are guided through windows or door gaps.
- Kinks caused by improper fastening or control of the connection cables.
- Interfaces when overrunning the connection cable.
- Insulation damages when pulling out the cable out of the wall socket.
- Cracks caused by the ageing of the insulation.

Such defective electrical connection cables may not be used anymore and can be fatal

due to the possible insulation damages.

Check electrical connection cables for damages regularly. When doing so, ensure that the connection cable is not connected to the power supply. Electrical connection cables must comply with the applicable VDE and DIN requirements. Use only connection cables carrying the marking H 07 RN. It is required by law that connection cables carry the label with the type designation.

AC motor (alternating current motor)

- The power supply must be 230 Volt – 50 Hz. Extension cables must have a cross-section of 1,5 mm² when shorter than 25 m and a minimum cross-section of 25 mm² when longer than 25 m.
- The power supply is protected by 16 A (slow) fuse.

Connections and repairs on the electrical equipment may only be performed by qualified electricians.

Please submit the following details on request.

- Motor manufacturer
- Type of current of the motor
- Details printed on the machine's type plate.

Send in the complete drive unit incl. switch when returning the motor.

Follow the safety instructions!

- The product meets the requirements of EN 61000-3-11 and is subject to special connection conditions. This means that use of the product at any freely selectable connection point is not allowed.
- Given unfavorable conditions in the power supply the product can cause the voltage to fluctuate temporarily.
- The product is intended solely for use at connection points that
 - a) do not exceed a maximum permitted supply impedance "Z", or
 - b) have a continuous current-carrying capacity of the mains of at least 100 A per phase.
- As the user, you are required to ensure, in consultation with your electric power company if necessary, that the connection point at which you wish to operate the product meets one of the two requirements, a) or b), named above.

Cleansing, maintenance and repair

GB



WARNING

Remove the plug from the wall socket when working on the electrical power tool itself (e.g. transportation, setup, conversion, cleansing and maintenance works)!

■ CLEANSING

Let the electrical power tool cool down after each usage.

Clean the power tool with a moist cloth and a bit of soap after using it. Use a brush or scrubber for the use in difficult accessible areas.

Note: Do not use aggressive cleansing agents or solvents. These could damage the plastic and metallic components of the electrical

power tool.

Clean the interior of your power tool such as the gear segment and the pinion of the slewing mechanism of all wood and splinter residues regularly

Use an appropriate blunt tool to remove possible blockages on the suction strainer that were caused by the sawdust.

WARNING

Do not try to remove blockages with your hand or fingers!

Remove especially persistent residue in inaccessible places using compressed air (max. 3 bar).

■ MAINTENANCE

Check the power tool and its accessories (e.g. tool adaptor) for wear and damages before and after each usage. If necessary replace them with new ones according to the instructions in this manual. When doing so, please

respect the general technical requirements. Check the saw blade regularly. Use only sharpened, crack-free, not deformed saw blades. Use only tools that comply with the European standard EN 847-1.

Replace a worn out stage blade immediately with a new one of the same type.

Keep the table top free of resin at all times

■ CHANGING THE SAW BLADE FIG. 14, 15

Wear gloves when working with the saw blade.

Loosen the 4 fastening screws (21) to flip the saw blade cover upwards.

Place the wring spanner (22) on the clamping nut, while holding the sidewinder key (23)

against it.

Attention! Loosen the clamping nut in the running direction of the saw blade.

Take off the saw blade flange and detach the saw blade diagonally downwards.

Clean both saw blade flanges carefully before

mounting a new saw blade.

The assembly of the saw blade is performed in reverse order.

Attention! Pay attention to the running direction of the saw blade.

■ ADJUSTING THE SPLITTING WEDGE FIG.16, 17, 18

Loosen the wing nut to remove the saw blade protection (2).
Remove 8 cross-head screws and remove the stage centre (6).
Loosen the two cross-head screws.
Adjust the splitting wedge (5) in such a way that the distance to the saw blade is between

3 and 5 mm and that it runs parallel to the saw blade lengthwise.
Re-tighten both screws.
The adjustment has to be checked each time after changing the saw blade.

WARNING:

There are no parts inside the electrical power tool that may be repaired or maintained by the operator! Do not open the electrical tool! In order to have further maintenance work performed on the tool take it to a qualified expert!

■ REPAIR

Damages to the power tool may only be repaired by qualified electricians.

WARNING

 **If the main cable or its plug is damaged, it has to be replaced by a qualified electrician in order to avoid danger!**

WARNING

 **Make sure that after performing cleansing and maintenance works, all protection devices (if available) are attached properly and safely. Never use the power tool without the protective devices!**

■ STORAGE

Clean the electrical power tool as described in the section „**Cleansing**“.
Store the electrical power tool and its accessories in a dark, dry, frost-free and well ventilated place out of reach from children. The ideal storage temperature is between 10 and 30°C.

Attach the cable to the cable seat on the backside of the power tool when it is not used.
Cover the power tool to protect it against dust and moisture.
Keep the operating instructions with the power tool.

NOTE: Observe these operating instructions to check the power tool for possible wear and damage before re-using it.

■ TRANSPORTATION

- Before transporting, turn off the electrical power and to disconnect it from the power supply.
- Do not carry the device on the table extensions.
- Protect the power tool from impacts, shocks and strong vibrations e.g. during transport in vehicles.
- Also secure the power tool against sliding and tilting.

GB

Troubleshooting

Trouble	Possible cause	Solution
1. Saw blade comes lose when turning off the engine	Fastening nut is not sufficiently tightened	Tighten fastening nut (right-hand thread)
2. Engine cannot be started	a) Breakdown of the main's fuse	a) Check main's fuse
	b) Defective extension cable	b) Replace extension cable
	c) Defective motor or switch connection	c) Have the device checked by a qualified electrician
	d) Defective engine or switch	d) Have the device checked by a qualified electrician
3. Wrong direction of rotation	a) Defective capacitor	a) Have the device checked by a qualified electrician
	b) Incorrect connection	b) Have the polarity of the wall socket replaced by qualified electrician
4. Engine does not provide power, fuse is tripped	a) Cross-section of the extension cable insufficient	a) see Electrical connection
	b) Overload caused by a blunt saw blade	b) Replace the saw blade
5. Burn areas on the cut surface	a) Blunt saw blade	a) Sharpen or replace the saw blade
	b) Incorrect saw blade	b) Replace the saw blade

Étendue de la livraison

1 Scie circulaire sur table
1 Capot de protection
1 Poussoir
1 Butée longitudinale

1 Butée à barre
1 Guide de coupe diagonale
1 Clé de lame de scie
1 Clé pour bride

1 Petite pièce
1 Mode d'emploi

Caractéristiques techniques

Dimensions L x l x h	525/470/650
Dimensions de la table.....	525 x 400
Dimensions de la table avec rallonge.....	525 x 470
Dimensions max. de la table avec rallonge.....	525 x 620
Lame de scie D	210 x 30 x 2,6 mm 24 Z
Profondeur max. de coupe 90 °	48 mm
Profondeur max. de coupe 45 °	45 mm
Poids	16 kg
Raccord d'aspiration D	36 mm

Entraînement

Moteur V/Hz230-240VAC/50 Hz

Puissance absorbée1200W

Régime de ralenti4800 min⁻¹

Sous réserve de modifications techniques !

■ VALEURS CARACTÉRISTIQUES DE BRUIT



Niveau de puissance acoustique LWA conformément à la norme EN ISO 3744	106,2 dB(A)
Incertitude K	3 dB(A)
Niveau de pression acoustique LPA conformément à la norme EN ISO 11201	93,2 dB(A)
Incertitude K	3 dB(A)

Remarque: les niveaux de bruit spécifiés ont été déterminés par une méthode d'essai normalisée et peuvent être utilisés pour comparer différents outils électriques. En outre, ces valeurs peuvent être utilisées pour estimer l'exposition de l'utilisateur au bruit à l'avance.

Avertissement! Selon la manière dont vous utilisez l'outil électrique, les valeurs réelles peuvent différer de celles spécifiées. Prendre des mesures de protection contre les nuisances sonores. Prendre en compte l'ensemble du processus de travail, y compris les moments où l'outil électrique fonctionne

sans charge ou est hors tension. Les mesures appropriées comprennent la maintenance et l'entretien réguliers de l'outil électrique et des outils d'insertion, des pauses régulières et une bonne planification des processus de travail.

Explication des symboles

	Porter des protections auditives.
	Porter un masque anti-poussière.
	Porter des lunettes de protection.

	Porter des gants de protection lorsque vous travaillez avec la lame de scie ou près de celle-ci.
	Classe de protection II
	Dans ce manuel d'utilisation, nous avons marqué les endroits relatifs à votre sécurité avec ce signe.

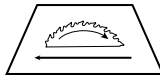
	Lisez attentivement le manuel d'utilisation avant de mettre cet outil électrique en marche.
	Tenez compte des indications sur le sens de marche de la pièce et de la lame de scie

- Après le déballage, contrôlez toutes les pièces pour déceler d'éventuels dommages liés au transport. En cas de réclamation, le transporteur doit en être immédiatement avisé. Aucune réclamation ultérieure ne sera prise en compte.
- Vérifiez que la livraison est complète.
- Familiarisez-vous avec la machine avant son utilisation en étudiant le présent manuel.
- N'utilisez que des pièces d'origine pour les accessoires, les pièces d'usure et les pièces de rechange. Les pièces de rechange sont disponibles auprès de votre commerçant spécialisé.
- Lors de vos commandes, veuillez nous indiquer les numéros d'article ainsi que le modèle et l'année de construction de la machine.

REMARQUE :

Selon la loi en vigueur sur la responsabilité du fait des produits, le fabricant n'est pas tenu responsable pour tous les dommages à cet appareil ou pour tous les dommages résultant

de l'exploitation de cet appareil, dans les cas suivants : Mauvaise manipulation, Non-respect des instructions d'utilisation, Travaux de réparation effectués par des tiers, par des spécialistes non autorisés, Remplacement et installation de pièces de rechange qui ne sont pas d'origine. Utilisation non conforme, Lors d'une défaillance du système électrique en cas de non-conformité avec les réglementations électriques et les normes VDE 0100, DIN 57113 / VDE0113.

Nous vous recommandons :

De lire intégralement le manuel d'utilisation, avant d'effectuer le montage et la mise en service.

Le présent manuel d'utilisation vous facilitera la prise en main et la connaissance de la machine, tout en vous permettant d'en utiliser pleinement le potentiel dans le cadre d'une utilisation conforme. Les instructions importantes qu'il contient vous apprendront comment travailler avec la machine de

manière sûre, rationnelle et économique ; comment éviter les dangers, réduire les coûts de réparation et réduire les périodes d'indisponibilité ; comment enfin augmenter la fiabilité et la durée de vie de la machine. En plus des consignes de sécurité contenues dans ce manuel d'utilisation, vous devez respecter scrupuleusement les réglementations et les lois applicables lors de l'utilisation de la machine dans votre pays. Conservez le manuel d'utilisation dans une pochette plastique pour le protéger de la saleté et de l'humidité, sur la machine. Avant de commencer à travailler avec la machine, chaque utilisateur doit lire le manuel d'utilisation puis le suivre attentivement. Seules les personnes formées à l'utilisation de la machine et conscientes des risques associés sont autorisées à travailler avec la machine. L'âge minimum requis doit être respecté.

Dans ce manuel d'utilisation, nous avons repéré les endroits relatifs à votre sécurité avec ce signe ⚠

Consignes de sécurité générales ⚠

ATTENTION ! Lorsque vous utilisez des outils électriques, il convient de respecter les consignes de sécurité fondamentale suivantes, afin de vous protéger contre les chocs électriques, les blessures et les risques d'incendie. Lisez toutes les instructions avant l'utilisation de cet outil électrique et conservez soigneusement les consignes de sécurité.

Travailler en toute sécurité avec la machine

- Tout désordre dans la zone de travail peut causer des accidents.
- N'exposez pas les outils électriques à la pluie.
- N'utilisez pas utiliser les outils électriques dans des environnements humides ou mouillés.
- Assurez un bon éclairage de la zone de travail.
- N'utilisez pas les outils électriques dans des environnements exposés aux risques d'incendie ou d'explosion.
- Évitez tout contact corporel avec les pièces mises à la terre (p.ex. tuyaux, radiateurs, cuisinières électriques, réfrigérateurs).
- Tenez l'outil électrique et le câble hors de la portée de tierces personnes, et en particulier des enfants. Tenez-les éloignés de la zone de travail.
- Les outils électriques non utilisés doivent être conservés dans un endroit sec, en hauteur ou fermé, hors de la portée des enfants.
- Un travail plus efficace et plus sûr est assuré dans le domaine de puissance indiqué.
- N'utilisez pas d'outils électriques de faible puissance pour les tâches difficiles.
- N'utilisez pas l'outil électrique à des fins pour lesquelles il n'est pas prévu. Par exemple, il ne faut pas utiliser de scie circulaire portable pour couper des branches d'arbres ou des bûches.

- Ne portez pas de vêtements amples ni de bijoux ; ils peuvent être happés et entraînés par les pièces en mouvement.
- Lorsque vous travaillez à l'extérieur, il est recommandé de porter des chaussures antidérapantes.
- Attachez vos cheveux si vous avez des cheveux longs.
- Portez des lunettes de protection.
- Portez un masque anti-poussière si vous effectuez des travaux qui produisent de la poussière.
- Si des dispositifs d'aspiration et de capture de poussière sont disponibles, assurez-vous qu'ils soient bien raccordés et utilisés.
- Ne tirez pas sur le câble pour débrancher la machine de la prise électrique. Protégez le câble de la chaleur, de l'huile et des arêtes vives.
- Utilisez des dispositifs de serrage ou un étai pour bloquer la pièce. Elle est ainsi mieux maintenue qu'avec vos seules mains.
- Veillez à avoir une position stable et gardez votre équilibre en tout temps.
- Gardez les outils de coupe affûtés et propres, pour assurer un travail plus efficace et plus sûr.
- Respectez les instructions de lubrification et de remplacement des outils.
- Contrôlez régulièrement le cordon d'alimentation de l'outil électrique, et faites-le remplacer par un spécialiste agréé en cas de dommages.
- Contrôlez régulièrement les câbles de rallonge et remplacez-les en cas de dommages.
- Maintenez les poignées sèches, propres et exemptes d'huile et de graisse.
- En cas de non-utilisation de l'outil électrique, avant tout travail de maintenance et lors du remplacement des outils comme la lame de scie, la perceuse et la fraiseuse, vérifiez, avant la mise en marche de la ma-

- chine, que les clés et les outils de réglage aient bien été retirés.
- Assurez-vous que l'interrupteur soit en position d'arrêt avant de brancher le connecteur dans la prise électrique.
- En cas d'utilisation à l'extérieur, utilisez exclusivement des câbles de rallonge homologués et marqués à cet effet.
- Faites attention à ce que vous faites. Faites preuve de bon sens lorsque vous utilisez la machine. N'utilisez pas l'outil électrique si vous n'êtes pas concentré.
- Avant toute autre utilisation de l'outil électrique, vérifiez soigneusement le bon fonctionnement conforme des dispositifs de sécurité et des autres pièces.
- Vérifiez si les pièces mobiles fonctionnent correctement et qu'elles ne coïncent pas ou si elles sont endommagées. Toutes les pièces doivent être correctement montées et toutes les conditions doivent être remplies pour assurer un fonctionnement impeccable de l'outil électrique.
- Les dispositifs de protection et les pièces endommagées doivent être réparés ou remplacés comme spécifié, par un atelier spécialisé agréé, sauf indication contraire dans le manuel d'utilisation.
- Les interrupteurs endommagés doivent être remplacés par un atelier de service après-vente.
- N'utilisez pas d'outils électriques dont l'interrupteur ne peut plus être mis en marche ou à l'arrêt.
- L'utilisation d'autres outils d'insertion et d'autres accessoires peut induire un risque de blessures.
- Cet outil électrique est conforme aux normes de sécurité pertinentes. Les réparations doivent uniquement être effectuées par un électricien qualifié avec des pièces d'origine. Autrement, l'utilisateur pourrait être victime d'accidents.

■ CONSIGNES DE SÉCURITÉ SUPPLÉMENTAIRES

1. Mesures de sécurité

- Avertissement ! N'utilisez pas de lames de scie endommagées ou déformées.
- Remplacez toute table usée.
- Utilisez uniquement des lames de scie qui sont recommandées par le fabricant et conformes à la norme EN 847-1. Avertissement ! Lors du remplacement de la lame de scie, veillez à ce que la largeur de coupe ne soit pas inférieure et que la lame de base de la lame de scie ne soit pas plus épaisse que le départoir ;
- Veillez à utiliser une lame de scie adaptée au matériau à couper.
- Portez un équipement de protection individuelle approprié. Cela inclut :
 - - des protections auditives,
 - - pour réduire le risque de perte auditive,
 - - un masque anti-poussière
 - - pour réduire le risque de respirer des poussières dangereuses.
 - - des gants de protection lors de l'utilisation de lames de scie et de matériaux rugueux.
- Transportez les lames de scie autant que possible dans un récipient.
- Lorsque vous sciez du bois, raccordez l'outil électrique à un dispositif de collecte de poussières. Le dégagement de poussières est entre autres influencé par le type de

matériau à usiner, l'importance des dépôts locaux (collecte ou source) et le réglage correct des hottes/défecteurs/guides.

- N'utilisez pas de lames en acier à coupe rapide (acier HSS).
- Conservez toujours le poussoir près de la machine en cas de non-utilisation.

2. Maintenance et entretien

- Les niveaux de bruit sont influencés par différents facteurs, y compris le type de lame de scie, l'état de la lame de scie et de l'outil électrique. Si possible, utilisez uniquement des lames de scie conçues pour réduire le bruit ; procédez à la maintenance régulière de l'outil électrique et des outils d'insertion ; réparez-les si nécessaire pour réduire le bruit.
- Signalez immédiatement tout défaut sur l'outil électrique, les dispositifs de sécurité ou l'outil d'insertion à la personne chargée de la sécurité dès son apparition.

3. Travail en toute sécurité

Utilisez le poussoir pour guider la pièce en toute sécurité sur la lame de scie ; Ne guidez pas de pliure ou de rainure, sans avoir préalablement installé un dispositif de sécurité approprié au-dessus de la table de

sciage, comme un dispositif de protection du tunnel.

N'utilisez pas cet outil électrique pour faire des entailles (rainure se terminant dans la pièce). Utilisez uniquement des lames de scie dont la vitesse maximale admissible n'est pas inférieure à la vitesse maximale de la broche de la scie circulaire sur table, et qui sont adaptées à la pièce à couper.

Utilisez uniquement des dispositifs de transport pour transporter l'outil électrique. N'utilisez jamais de dispositifs de sécurité pour la manipulation ou le transport.

Veillez à ce que la partie supérieure de la lame de scie soit recouverte pendant le transport, par exemple avec un dispositif de sécurité.

Avertissement! Cet outil électrique produit un champ magnétique lors de son fonctionnement. Ce champ peut interférer dans certaines circonstances avec des implants médicaux actifs ou passifs. Pour réduire le risque de blessures graves ou de blessures mortelles, nous recommandons aux personnes portant des implants médicaux de consulter leur médecin et le fabricant de l'implant médical avant d'utiliser l'outil électrique.

■ CONSIGNES DE SÉCURITÉ RELATIVES A L'UTILISATION DES LAMES DE SCIE

- Utilisez uniquement des outils d'insertion dont vous maîtrisez l'utilisation.
- Respectez la vitesse maximale admissible. La vitesse maximale admissible indiquée sur l'outil d'insertion ne doit pas être dépassée. Respectez la plage de vitesse si elle est spécifiée.
- N'utilisez pas d'outils d'insertion présentant des fissures. Éliminez tout outil d'insertion fissuré. Il est interdit de les réparer.

- Nettoyez les surfaces de serrage de la saleté, de la graisse, de l'huile et de l'eau.
- Maniez les outils d'insertion avec prudence. Conservez-les de préférence dans leur emballage d'origine ou dans des conteneurs spéciaux. Portez des gants de protection pour améliorer l'adhérence et réduire le risque de blessures.
- Avant toute utilisation des outils d'insertion, assurez-vous que tous les dispositifs de

sécurité soient correctement fixés.

- Avant toute utilisation, assurez-vous que l'outil d'insertion utilisé réponde aux exigences techniques de cet outil électrique et qu'il soit bien fixé.
- Utilisez la lame de scie fournie uniquement pour les travaux de sciage du bois. Ne l'utilisez jamais pour le travail des métaux.

Utilisation conforme

L'outil électrique est conforme à la directive CE actuelle relative aux machines.

Cet outil électrique est défini comme étant un outil électrique transportable.

Pour transporter/déplacer l'outil électrique, tenez la table de la scie à l'avant et à l'arrière puis soulevez l'outil électrique.

Si le support fourni n'est pas utilisé, l'outil électrique doit être monté sur un établi stable. En tant qu'opérateur/utilisateur, tenez-vous toujours en face de l'outil électrique, à gauche de la lame de scie.

La zone de travail et la zone environnante de l'outil électrique doivent être dégagées de tout corps étranger nuisible pour éviter les accidents.

En principe, les pièces à usiner doivent être exemptes de corps étrangers tels que des clous ou des vis.

Avant la mise en service, l'outil électrique doit être raccordé à un dispositif d'aspiration doté d'un flexible d'aspiration difficilement inflammable. La modulation doit s'activer automatiquement lors de la mise en marche de l'outil électrique.

Si l'outil électrique est utilisé dans des pièces fermées, il doit être raccordé à un dispositif d'aspiration. Utilisez un dispositif d'aspiration

de poussières de 3200 ha ou 2600 ha pour éliminer les copeaux et la sciure de bois. La vitesse d'écoulement du manchon d'aspiration doit être de 20 m/s.

Le commutateur automatique est disponible en option. Type ALV 2 : n° de commande 7910 4010, 230–240 V/50 Hz

Lors de la mise en marche de l'outil électrique, le dispositif d'aspiration se met automatiquement en marche après un délai de démarrage de 2 à 3 secondes. Cela empêche toute surcharge du fusible.

Après l'arrêt de l'outil électrique, le dispositif d'aspiration fonctionne encore pendant 3 à 4 secondes avant de s'éteindre automatiquement.

La poussière résiduelle est aspirée ici comme l'exige l'ordonnance sur les substances dangereuses. Cela permet d'économiser le courant et de réduire le bruit. Le dispositif d'aspiration fonctionne uniquement lorsque l'outil électrique est en marche.

Ne mettez pas à l'arrêt ni ne retirez le dispositif d'aspiration ou le dépoussiéreur lorsque l'outil électrique est en marche.

Cet outil électrique est exclusivement conçu pour le travail du bois et des matériaux similaires au bois. Seuls des outils et accessoires

d'origine doivent être utilisés. Selon le type de coupe et de bois (bois massif, contreplaqué ou panneau de particules), il convient d'utiliser la lame de scie appropriée selon la norme EN 847-1. Tenez compte des accessoires spécifiés dans le présent manuel.

Utilisez l'outil électrique uniquement s'il est en parfait état de marche en respectant les instructions indiquées, les consignes de sécurité du manuel d'utilisation et en ayant conscience des dangers qui y sont associés. En particulier, les défauts affectant la sécurité doivent immédiatement être corrigés.

Il faut respecter les consignes de sécurité, les instructions de travail et d'entretien, ainsi que les dimensions indiquées dans les caractéristiques techniques.

Il faut respecter les règlements applicables pour la prévention des accidents et les autres règles de sécurité généralement reconnues.

L'outil électrique doit être utilisé, entretenu ou réparé uniquement par des personnes qui connaissent les dangers associés. Toute modification arbitraire de l'outil électrique entraîne l'annulation de la responsabilité du fabricant pour les dommages consécutifs.

L'outil électrique peut être utilisé uniquement avec des accessoires et des outils d'origine

du fabricant.
Toute utilisation autre que celle indiquée est considérée comme étant non conforme.

Le fabricant n'est pas responsable pour les dommages consécutifs ; le risque relève de la seule responsabilité de l'utilisateur.

Risques résiduels

L'outil électrique est construit en conformité avec les règles de la technique et les règles de sécurité généralement reconnues. Néanmoins, certains risques résiduels peuvent survenir pendant son fonctionnement.

- Risque de blessures aux doigts et aux mains au contact de la lame de scie rotative, dû à un guidage inapproprié de la pièce.
- Risque de blessures dû à la pièce catapultée, en cas de mauvaise posture ou de mauvais guidage, comme lors d'un travail

sans butée.

- Risque pour la santé en raison du bruit. Le niveau de bruit admissible est dépassé pendant le travail. Portez impérativement un équipement de protection individuelle comme des protections auditives.
- Risque de blessures dû à une lame de scie endommagée. Vérifiez l'intégrité de la lame de scie régulièrement et avant chaque utilisation.
- Risque causé par l'électricité, lors de l'utilisation de réseaux d'alimentation élec-

triques non-conformes.

- En cas d'utilisation d'accessoires spéciaux, tenez compte et lisez attentivement le manuel d'utilisation des accessoires correspondants.
- De plus, des risques résiduels invisibles peuvent survenir malgré toutes les précautions prises.
- Les risques résiduels peuvent être minimisés en respectant « les consignes de sécurité » et « l'utilisation conforme », ainsi que le manuel d'utilisation dans leur totalité.

Installation

Préparez la zone de travail devant accueillir l'outil électrique. Prévoyez suffisamment d'espace autour pour assurer un travail sûr

et sans problème. L'outil électrique est prévu pour une utilisation dans des locaux fermés, et il doit être installé sur une surface plane,

solide et stable.

Equipement Fig. 1

- 1 Table de sciage
- 2 Capot de protection
- 3 Poussoir
- 4 Lame de scie
- 5 Départoir
- 6 Insert de table
- 7 Butée longitudinale

- 8 Cordon d'alimentation
- 9 Support
- 10 Interrupteur marche/arrêt
- 11 Poignée de réglage en hauteur
- 12 Molette de réglage de l'angle
- 13 Echelle de réglage de l'angle
- 14 Poignée de blocage

- 15 Poignée-étoile pour butée longitudinale
- 16 Guide de coupe diagonale
- 17 Interrupteur de surcharge
- 18 Rallonge de table
- 19 Pieds de support escamotables
- 20 Butée à barre

Montage

Tous les travaux de montage et d'installation doivent être effectués uniquement lorsque la machine est mise hors tension.

- Pour des raisons d'emballage, l'outil électrique n'est pas complètement assemblé à la livraison.
- Ouvrez le carton et retirez les restes d'emballage et de styromousse.
- Retirez les différentes pièces fournies.
- Retirez l'outil électrique du carton et posez-le sur le sol, en vous servant d'un carton comme support pour protéger la surface.

Remarque : cet outil électrique est lourd, sortez-le du carton uniquement à deux personnes.

MONTAGE DU CAPOT DE PROTECTION Fig. 2

Pour monter le capot de protection (2), placez celui-ci au-dessus du départoir (5), de sorte que la vis s'insère dans la fente du départoir, puis faites glisser le capot de protection au fond de l'évidement. Serrez fermement l'écrou à oreilles, de sorte que le capot de protection repose sur le plateau de la table (1), mais qu'il se soulève lorsque la pièce est poussée contre la lame de scie. Veuillez noter que le capot de protection doit rentrer dans sa position de repos après le sciage.

Remarque : le capot de protection (2) doit toujours se trouver en position de travail, pour éviter tout contact avec la lame de scie.

MONTAGE DE LA BUTÉE LONGITUDINALE Fig. 3

Montez des pinces de serrage (26) des deux côtés avec des vis à poignée étoile (27) sur la

barre de butée (28).

Introduisez la butée longitudinale (7) latéralement dans le plateau de la table (1) avec les pinces de serrage.

Serrez fermement la butée longitudinale des deux côtés avec les vis à poignée-étoile.

MONTAGE DU GUIDE DE COUPE DIAGONALE Fig. 4

Introduisez le guide de coupe diagonale (16) dans la rainure de la table de sciage (1). Desserrez la poignée de serrage (24), réglez l'angle souhaité, puis resserrez la poignée de serrage. Pour un meilleur guidage de la pièce, la butée à barre (20) de la butée longitudinale (7) peut être utilisée ; celle-ci est fixée au guide de coupe diagonale avec 2 vis à tête fendue et 2 vis à poignée-étoile.

Mise en service

Respectez les consignes de sécurité !

Important : la mise en service de l'outil électrique doit uniquement être effectuée si les dispositifs de protection et de sécurité sont entièrement montés.

Raccordez le dispositif d'aspiration avant la mise en service de l'outil électrique. Le capot de protection doit être abaissé sur la pièce à chaque étape de travail.

Avant la mise en marche de l'outil électrique,

veillez à ce que tous les dispositifs de protection et de sécurité soient installés comme spécifié.

La lame de scie doit pouvoir se déplacer librement. Vérifiez que le bois déjà traité soit exempt de corps étrangers (clous, vis, etc.).

Retirez tous les corps étrangers. Branchez l'outil électrique dans une prise électrique mise à la terre. Avant d'actionner l'interrupteur principal, assurez-vous que la lame de scie soit correctement montée et que les pièces

mobiles fonctionnent librement.

Avertissement : En cas de doute, confiez l'ajustage de l'outil électrique à un spécialiste. Il est extrêmement dangereux de se baser sur des suppositions.

RÉGLAGE DE LA HAUTEUR DE COUPE Fig. 5

La lame de scie doit être réglée de telle sorte que la pointe de la dent supérieure soit légèrement plus élevée que la pièce.

Tournez la poignée de réglage (11) pour régler la lame de scie (4) à la hauteur de coupe souhaitée. Tournez dans le sens antihoraire pour augmenter la hauteur de coupe. Tournez dans le sens horaire pour réduire la hauteur de coupe.

RÉGLAGE DE L'ANGLE DE LA LAME DE SCIE Fig.6

Desserrez la poignée de blocage (14) en tournant la molette de réglage de l'angle

(12), pour régler la lame de scie (4) à l'angle souhaitée sur l'échelle (13). Resserrez la poignée de blocage (14).

AJUSTAGE DE L'ANGLE DE LA LAME DE SCIE. Fig.7

Attention ! Débranchez la machine de la prise de courant.

L'échelle (13) peut être ajustée lors du contrôle de la précision d'angle de la lame de scie. Placez la lame de scie jusqu'au

plus haut niveau, réglez la lame de scie à un angle de 90°. Réglez la molette de réglage de l'angle (12) jusqu'à ce que la lame de scie soit parallèle à l'angle.

Réglez le pointeur sur 0°.

MISE EN MARCHÉ / ARRÊT

Bouton vert = **Marche**

Bouton rouge = **Arrêt**

Consignes de travail

■ PROTECTION CONTRE LES SURCHARGES ELECTRIQUES

Cet outil électrique est doté d'une protection contre les surcharges électriques. Si la protection contre les surcharges électriques est déclenchée, procédez comme suit :

- Débranchez l'outil électrique de l'alimentation électrique.

- Laissez complètement refroidir l'outil électrique.
- Contrôlez l'outil électrique pour d'éventuels dommages. Faites réparer tout dommage avant une nouvelle mise en service.
- Raccordez l'outil électrique à l'alimentation

électrique.

- Appuyez sur l'interrupteur de surcharge (17).
- Allumez l'outil électrique comme décrit et mettez-le en service.

■ UTILISATION DE LA BUTEE LONGITUDINALE FIG. 8,9

La butée à barre (20) a deux différentes surfaces de guidage. Selon l'épaisseur de la pièce, la butée à barre pour matériau épais ou fin doit être utilisée.

Matériau épais (Fig. 8)

Matériau fin (Fig. 9)

Pour déplacer la butée à barre, desserrez les deux vis moletées, puis tirez la butée à barre

(20). En cas d'exigence de hauteur de butée, remettez la butée à barre sur la butée et serrez les deux vis moletées.

■ UTILISATION DE SCIES CIRCULAIRES

Couper des pièces larges, Fig. 10

Largeur de la pièce à usiner supérieure à 120 mm

Outil : lame de scie circulaire pour coupe longitudinale

Procédure de travail : réglez la butée longitudinale à la longueur de pièce prévue. Veillez à une bonne surface d'appui de la main. Si des pièces minces sont séparées lors de

la coupe, le guidage avant sera effectué au niveau des outils uniquement avec la main droite ou avec le poussoir. S'il y a un risque que la pièce reste coincée entre la lame de la scie circulaire, le départoir et la butée, la butée doit être retirée jusqu'au centre de la lame de scie, ou vous devrez utiliser une butée auxiliaire plus courte.

Remarque : Les figures ci-dessus ne font

qu'évoquer la hotte aspirante supérieure, qui a même été exclue dans certaines figures pour mieux montrer la procédure de travail ou le dispositif. Toutes les procédures de travail illustrées nécessitent la hotte aspirante supérieure.

Couper des pièces étroites, Fig. 11

Largeur de la pièce à usiner inférieure à 120 mm

Outil : lame de scie circulaire pour coupe longitudinale

Procédure de travail : réglez la butée longitudinale à la longueur de pièce prévue. Faites avancer la pièce avec les deux mains, utilisez le poussoir au niveau de la lame de scie et poussez la pièce jusqu'à ce qu'elle se retrou-

ve derrière le départoir. Utilisez le poussoir dès le début de la coupe pour faire avancer les pièces courtes.

■ COUPER DES BORDS ET DES BARRES, FIG. 12

Procédure de travail : montez la butée longitudinale avec surface d'appui basse, ou utilisez une butée auxiliaire. Faites avancer la pièce avec le poussoir jusqu'à ce que l'extrémité de la pièce se retrouve au niveau du départoir. Bloquez les pièces longues à

la fin de la coupe avec une rallonge de table pour qu'elles ne tombent pas.

Remarque : Les dispositifs qui nécessitent une liaison avec des pièces de l'outil électrique doivent être fixés avec des vis.

Les serre-joints permettent uniquement de réaliser des liaisons auxiliaires sur les machines.

■ COUPER DES PIÈCES ÉTROITES EN DIAGONALE, FIG. 13

Remarque : pour couper des pièces étroites en diagonale, nous vous recommandons d'utiliser une barre déflectrice. Celle-ci n'est pas fournie avec la machine.

Procédure de travail : ajustez la barre déflectrice de sorte que les parties de la pièce ne touchent pas la partie ascendante de la lame de scie. Utilisez uniquement une butée ou un poussoir pour coupe diagonale

pour introduire la pièce.

Ne retirez pas les déchets dans la zone de la pièce avec les mains.

■ COUPES LONGITUDINALES

Utilisez la butée longitudinale pour coupes longitudinales.

La butée longitudinale (7) peut être fixée de chaque côté du plateau de la table (1).

Desserrez les deux vis moletées.

Pour utiliser l'échelle, déplacez la butée jusqu'à la lame de scie et effectuez la mesure sur l'échelle. Retirez ensuite la butée de la lame de scie. La différence de mesurage est identique à la largeur de coupe. Pour obtenir

une mesure précise, il est nécessaire de réaliser une coupe d'essai, de mesurer la pièce et d'ajuster ensuite la butée.

Faites glisser la butée dans la position souhaitée.

Serrez à nouveau les deux vis moletées.
Avertissement : La butée longitudinale doit toujours être parallèle à la lame de scie. Vérifiez régulièrement l'alignement et la bonne

fixation lors de l'utilisation et après une longue période de non-utilisation ; serrez les vis si nécessaire et ajustez la butée longitudinale. Les vis peuvent être desserrées et la butée

longitudinale déplacée à cause des vibrations.

■ COUPES DIAGONALES

Utilisez le guide de coupe diagonale pour coupes en angle.

Remarque : Lorsque vous coupez des pièces épaisses ou larges, utilisez en plus la butée longitudinale pour un guidage sûr de la pièce. Faites glisser le guide de coupe diagonale (16) dans la rainure du plateau de la table (1).

Desserrez le pommeau sur le guide de coupe diagonale.

Tournez le guide de coupe diagonale pour atteindre l'angle souhaité. Resserrez le pommeau.

Avertissement : Vérifiez régulièrement

l'alignement et la bonne fixation lors de l'utilisation et après une longue période de non-utilisation ; serrez les vis si nécessaire et ajustez la butée. Les vis peuvent être desserrées et la butée déplacée à cause des vibrations.

■ COUPES EN BIAIS

Remarque : les coupes en biais sont en général effectuées avec la butée longitudinale (7).

Réglez la lame de scie (4) à l'angle de coupe souhaité.

Réglez la butée longitudinale (7) en fonction

de la largeur et de la hauteur de la pièce. Effectuez la coupe en fonction de la largeur de la pièce

■ RALLONGE DE TABLE

Il convient d'utiliser la rallonge de table (18, Fig.1) pour couper les pièces larges. Desserrez les vis moletées sous le plateau de

la table. Tirez la rallonge de table Rabattez les pieds de support (19, Fig.1)

Resserrez les vis moletées.

Raccordement électrique ⚠

Le moteur électrique installé est prêt à l'emploi. Le branchement correspond aux normes VDE et DIN en vigueur. Le raccordement à effectuer par le client, ainsi que les câbles de rallonge utilisés, devront être conformes à ces normes.

Cordons d'alimentation électrique défectueux

Les cordons électriques défectueux résultent souvent de dommages sur l'isolation. Les causes en sont :

- Des marques de pression lorsque les cordons d'alimentation sont passés par la fente de la fenêtre ou de la porte.
- Des plis en cas de montage ou d'acheminement incorrect des cordons d'alimentation.
- Des coupures lors du passage des cordons d'alimentation.
- Dommages à l'isolation lorsqu'on débranche le câble de la prise murale en tirant.
- Des fissures dues au vieillissement de l'isolation.

Les cordons d'alimentation électrique ne doivent pas être utilisés et sont extrêmement dangereux à cause de ces dommages à l'isolation.

Vérifiez les cordons d'alimentation électriques régulièrement pour d'éventuels dommages. Assurez-vous que les cordons d'alimentation ne soient pas connectés au réseau électrique lors de la vérification. Les cordons d'alimentation électriques doivent être conformes aux réglementations VDE et DIN pertinentes. Utilisez uniquement les cordons d'alimentation avec le marquage H 07 RN. L'impression de la désignation du type sur le cordon d'alimentation est obligatoire.

Moteur à courant alternatif

- La tension de secteur doit être de 230 volts – 50 Hz.
- Les câbles de rallonge doivent avoir une longueur jusqu'à 25 m et une section de 1,5 mm², les câbles de plus de 25 m doivent avoir une section minimale de 2,5 mm².
- Le raccordement électrique est protégé avec un fusible retardé de 16 A.

Seul un électricien qualifié est autorisé à effectuer le raccordement et les réparations de l'équipement électrique.

Pour toute demande, veuillez toujours indiquer les informations suivantes.

- ..Fabricant du moteur
- Type de courant du moteur

- Données de la machine sur la plaque signalétique

En cas de renvoi du moteur, envoyez toujours toute l'unité d'entraînement avec l'interrupteur. **Respectez les consignes de sécurité !**

- Le produit répond aux exigences de la norme EN 61000-3-11 et est soumis à des conditions de raccordement spéciales. Autrement dit, il est interdit de l'utiliser sur un point de raccordement au choix.
- L'appareil peut entraîner des variations de tension provisoires lorsque le réseau n'est pas favorable.
- Le produit est exclusivement prévu pour l'utilisation aux points de raccordement a) qui ne dépassent pas une impédance de réseau maximale autorisée de «Z» ou b) qui ont une intensité admissible du courant permanent d'au moins 100 A par phase.
- En tant qu'utilisateur, vous devez vous assurer, si nécessaire en consultant votre entreprise d'électricité locale, que le point de raccordement avec lequel vous voulez exploiter le produit, répond à l'une des deux exigences a) ou b).

FR

Nettoyage, entretien et réparation



AVERTISSEMENT

Avant d'effectuer des travaux sur l'outil électrique (p.ex. transport, montage, équipement, nettoyage et entretien), débranchez-le de la prise électrique !

■ NETTOYAGE

- Laissez toujours refroidir l'outil électrique après l'utilisation.
- Nettoyez l'outil électrique après chaque utilisation avec un chiffon humide et un peu

de savon. Utilisez un pinceau ou une brosse pour les zones difficiles d'accès.

- Remarque : N'utilisez pas d'agents de détergents agressifs ni de solvants. Ces

derniers pourraient attaquer les pièces en plastique et en métal de l'outil électrique.

- Nettoyez l'intérieur de l'outil électrique comme les segments dentés et les pignons

du dispositif d'inclinaison régulièrement et débarrassez-les des restes de bois et des copeaux.

- Tout blocage causé par la sciure du bois sur le manchon d'aspiration doit être nettoyé avec un outil émoussé

■ ENTRETIEN

Avant et après chaque utilisation, vérifiez les signes d'usures et les dommages sur l'outil électrique et les accessoires (outils d'insertion). Remplacez-les le cas échéant par des pièces neuves comme décrit dans le présent manuel. Tenez compte ici des exigences

■ REMPLACEMENT DE LA LAME DE SCIE FIG. 14,15

Portez des gants de protection lorsque vous manipulez la lame de scie.

Rabattez le protège-lame vers le haut en dévissant les 4 vis de fixation (21).

Placez la clé polygonale (22) sur l'écrou de serrage et maintenez avec la clavette (23).

■ RÉGLAGE DU DÉPARTOIR FIG.16,17,18

Retirez le protège-lame (2) en dévissant la vis à oreilles.

Retirez 8 vis cruciformes et retirez l'insert de table (6).

Desserrez les deux vis cruciformes,

Ajustez le départoir (5) de sorte que l'écart par rapport à la lame de scie soit de 3 à 5 mm et que le départoir soit parallèle à la lame de scie

■ REPARATION

Les dommages doivent uniquement être réparés par un personnel qualifié.

■ STOCKAGE

Nettoyez l'outil électrique comme décrit au chapitre « **Nettoyage** ».

Rangez l'outil électrique et ses accessoires dans un endroit sombre, sec, à l'abri du gel, bien aéré et hors de la portée des enfants. La température de stockage idéale est comprise entre 10 et 30°C.

■ TRANSPORT

- Éteignez l'outil électrique avant tout transport et débranchez-le de la prise électrique.
- Ne déplacez pas l'appareil en le tenant par les rallonges de table.
- Protégez l'outil électrique des impacts, chocs et fortes vibrations, p.ex. lors du transport dans les véhicules.
- Protégez l'outil électrique contre tout basculement et glissement.

AVERTISSEMENT

⚠ Ne retirez pas de tels blocages avec les mains ou les doigts !

- Retirez les dépôts de poussières les plus tenaces dans les zones inaccessibles avec de l'air comprimé (max. 3 bar).

techniques.

Contrôlez régulièrement la lame de scie.

Utilisez uniquement des lames de scie bien affûtées, sans fissures et non déformées.

Utilisez uniquement des outils répondant à la norme européenne EN 847-1.

Attention ! Desserrez l'écrou de serrage dans le sens de marche de la lame de scie.

Retirez la bride de la lame de scie, retirez la lame de scie en diagonale vers le bas.

Nettoyez soigneusement les deux brides avant de monter la nouvelle lame de scie.

Remplacez les inserts de table usés immédiatement par des inserts neufs de même type.

Gardez toujours la surface de la table sans trace de résine.

Le montage de la lame de scie s'effectue dans l'ordre inverse.

Attention ! Tenez compte du sens de marche de la lame de scie.

AVERTISSEMENT



L'outil électrique ne contient aucune pièce pouvant être maintenue par l'utilisateur ! N'ouvrez jamais l'outil électrique ! Confiez-le à un spécialiste qualifié pour les travaux d'entretien !

AVERTISSEMENT



Si le cordon d'alimentation ou le connecteur est endommagé, il doit être remplacé par un électricien pour éviter tout danger !

AVERTISSEMENT



Après toute opération de nettoyage et d'entretien, assurez-vous que tous les dispositifs de sécurité, s'ils sont disponibles, soient remis en place correctement et de manière sûre ! N'utilisez jamais l'outil électrique sans les dispositifs de sécurité !

REMARQUE: avant toute nouvelle utilisation, contrôlez l'outil électrique pour une éventuelle usure ou de possibles dommages en vous basant sur le présent manuel d'utilisation

Guide de dépannage

Panne	Cause possible	Dépannage
1. La lame de scie se desserre après la mise en marche du moteur	L'écrou de fixation n'est pas bien serré.	Serrer l'écrou de fixation (filetage droit)
2. Le moteur ne démarre pas	a) Fusibles défectueux	a) Tester les fusibles
	b) Câble de rallonge défectueux	b) Remplacer le câble de rallonge
	c) Les raccords du moteur ou de l'interrupteur ne sont pas corrects	c) Faire tester le système électrique par un électricien
	d) Moteur ou interrupteur défectueux	d) Faire tester par un électricien
3. Le sens de rotation du moteur est incorrect	a) Condensateur défectueux	a) Faire tester par un électricien
	b) Mauvais raccordement	b) Faire remplacer la polarité de la prise murale par un électricien
4. Le moteur n'a pas de puissance, le fusible est déclenché	a) La section transversale du câble de rallonge n'est pas suffisante	a) Vérifier le branchement électrique
	b) Surcharge due à une lame de scie émoussée	b) Remplacer la lame de scie
5. Zones brûlées sur la surface de coupe	a) Lame de scie émoussée	a) Affûter, remplacer la lame de scie
	b) Lame de scie inappropriée	b) Remplacer la lame de scie

Materiale fornito alla consegna

1 Sega circolare da banco
1 Copertura di protezione
1 Spingitore
1 Squadra longitudinale

1 Guida di arresto
1 Guida di taglio trasversale
1 Chiave per lama
1 Chiave per flangia

1 Parte piccola
1 Manuale d'istruzioni

Dati Tecnici

Dimensioni LxPxA.....	525/470/650
Dimensioni banco	525 x 400
Dimensioni banco con espansione.....	525 x 470
Dimensioni banco max. con espansione	525 x 620
Lama sega D.....	210 x 30 x 2,6 mm 24 Z
Profondità di taglio max. 90 °.....	48 mm
Profondità di taglio max. 45 °	45 mm
Peso	16 kg
Connessione aspirazione D	36 mm

Trazione	
Motore V/Hz	230-240VAC/50 Hz
Potenza assorbita	1200W
Numero di giri al minimo	4800 min ⁻¹

Salvo cambiamenti tecnici!

■ VALORI DI EMISSIONE DEL RUMORE

Livello di potenza acustica in conformità alla direttiva EN ISO 3744	106,2 dB(A)
Scostamento K	3 dB(A)
Livello di pressione acustica LpA in conformità alla direttiva EN ISO 11201	93,2 dB(A)
Scostamento K	3 dB(A)



Nota: I livelli sonori indicati sono stati determinati in conformità a procedure di verifica standardizzate e possono essere utilizzati per confrontare diversi utensili elettrici. Inoltre, questi valori sono idonei alla valutazione preventiva dei carichi che i suoni possono causare all'operatore.



Avvertenza! A seconda delle modalità di

utilizzo dell'utensile elettrico, i valori attuali possono deviare dai valori indicati. Prendere tutte le misure necessarie per proteggersi dall'inquinamento acustico. Durante questo processo è importante tenere in considerazione la sequenza completa delle operazioni. Ciò include anche i momenti in cui l'utensile elettrico funziona senza carico

o i momenti in cui è spento. Misure idonee comprendono tra l'altro la manutenzione e l'assistenza regolare dell'utensile elettrico e degli accessori ad innesto, pause regolari e la corretta pianificazione delle sequenze di lavoro.

Spiegazione dei simboli

	Indossare protezione acustica
	Indossare mascherine antipolvere.
	Indossare occhiali protettivi.

	Indossare guanti protettivi, se si lavora su o in prossimità della lama della sega.
	Classe di protezione II
	In questo manuale d'uso abbiamo provveduto ad indicare le parti che riguardano la Sua sicurezza con questo segno.

	Leggere il manuale d'uso prima di iniziare a lavorare con questo utensile elettrico.
	Osservare le indicazioni in merito al senso di rotazione del pezzo in lavorazione e della lama.

Indicazioni generali

Dopo averle disimballate controllare tutte le parti per l'eventuale presenza di danni causati dal trasporto. In caso di problemi deve essere informato immediatamente il trasportatore. Reclami successivi non saranno presi in considerazione.

- Verificare che la spedizione sia completa.
- Prima dell'uso familiarizzare con il manuale d'uso allegato all'apparecchio.
- Usare per gli accessori e per le parti usurate o di ricambio solo pezzi originali. Per maggiori informazioni contattare il vostro rivenditore.
- Al momento dell'ordine fornire numero dell'articolo, tipo e anno di fabbricazione dell'apparecchio.

NOTA:

In base all'attuale normativa sulla responsabilità per danno da prodotti difettosi, il costruttore non è responsabile dei danni arrecati all'apparecchio o dall'apparecchio in caso di:

- uso non conforme,
- mancata osservanza delle istruzioni per l'uso,
- esecuzione di riparazioni da parte di terzi non autorizzati,
- montaggio e sostituzione con pezzi di ricambio non originali,
- utilizzo per scopi diversi da quelli previsti,
- guasto all'impianto elettrico causato dalla mancata osservanza delle norme e prescrizioni VDE 0100, DIN 57113 / VDE 0113.

Si raccomanda in particolare quanto segue:

leggere integralmente il testo delle istruzioni per l'uso prima di procedere al montaggio e alla messa in funzione. Questo manuale d'uso dovrebbe permettere di conoscere la Sua macchina in modo semplice e di usare gli accessori disponibili in conformità con gli scopi previsti. Le istruzioni per l'uso contengono importanti indicazioni

per utilizzare la macchina in modo sicuro, corretto ed economico, evitando rischi, limitando le riparazioni, circoscrivendo i periodi di inattività e aumentando l'affidabilità della macchina. Oltre alle norme di sicurezza riportate in questo manuale d'uso è assolutamente necessario rispettare le prescrizioni del Paese applicabili al funzionamento della macchina.

Il manuale d'uso deve essere conservato con la macchina, in una busta di plastica, al riparo dalla sporcizia e dall'umidità. Il manuale d'uso deve essere letto e rispettato scrupolosamente da tutti gli operatori prima di incominciare a lavorare. La macchina può essere utilizzata soltanto da persone formate all'uso e informate dei rischi che questo comporta. Va rispettata l'età minima prescritta.

Nelle istruzioni per l'uso le parti che riguardano la sicurezza recano il seguente contrassegno: 

Avvisi di sicurezza generali

ATTENZIONE! Durante l'utilizzo di apparecchi elettrici e per la prevenzione di scosse elettriche, pericoli di lesioni e di incendio, devono sempre essere osservate le seguenti indicazioni di sicurezza. Leggere tutte queste indicazioni prima di utilizzare questo apparecchio elettrico e conservarle in buono stato per eventuali necessità in futuro. ATTENZIONE! Durante l'utilizzo di apparecchi elettrici e per la prevenzione di scosse elettriche, pericoli di lesioni e di incendio, devono sempre essere osservate le seguenti indicazioni di sicurezza. Leggere tutte queste indicazioni prima di utilizzare questo apparecchio elettrico e conservarle in buono stato per eventuali necessità in futuro.

Per un lavoro sicuro

- Il disordine sulla postazione di lavoro comporta pericolo di incidenti.
- Non esporre gli apparecchi elettrici alla pioggia.
- Non utilizzare apparecchi elettrici in ambienti umidi o bagnati.
- Fare in modo che vi sia una buona illuminazione.
- Non utilizzare apparecchi elettrici nelle vicinanze di liquidi infiammabili o di gas.
- Evitare contatti con oggetti con messa a terra, quali ad esempio tubi, caloriferi, forni, refrigeratori.
- Non fare toccare l'apparecchio elettrico o il cavo da altre persone, specialmente bambini. Tenerli lontani dalla propria postazione di lavoro.
- Gli apparecchi elettrici non utilizzati devono essere conservati in un luogo asciutto, posto in posizione elevata oppure al chiuso, al di fuori della portata dei bambini.
- Si lavora meglio e più al sicuro all'ambito della potenza indicata.
- Non utilizzare utensili caratterizzati da debo-

le potenza per lavori pesanti.

- Non utilizzare utensili per scopi e lavori per i quali essi non sono destinati. Ad esempio, non utilizzare la sega circolare per tagliare alberi o rami.
- Non indossare abiti larghi o portare gioielli. Essi potrebbero essere attirati da elementi in movimento.
- Per lavori all'aria aperta si raccomanda di indossare scarpe anti-scivolo.
- In caso di capelli lunghi si prega di coprirli con una rete.
- Indossare occhiali di sicurezza.
- Effettuando lavori che producono polvere, utilizzare una mascherina.
- Qualora vi siano attacchi per l'aspirazione di polvere, fare attenzione a che essi siano collegati ed utilizzati in modo corretto.
- Non utilizzare il cavo per staccare la spina dalla presa. Salvaguardare il cavo da elevate temperature, olio e spigoli taglienti.
- Utilizzare dispositivi di bloccaggio o una morsa per tenere fermo il manufatto. In questo modo esso viene meglio bloccato che tenendolo con la mano.
- Avere cura di trovarsi in posizione sicura e mantenere sempre l'equilibrio.
- Per lavorare bene e in sicurezza mantenere gli utensili di taglio ben affilati e puliti.
- Osservare le indicazioni relative alla lubrificazione e al cambio utensili.
- Controllare regolarmente il cavo di alimentazione dell'apparecchio elettrico e in caso di danni farlo sostituire da un tecnico specializzato.
- Controllare regolarmente tutte le prolunghe e sostituirle qualora siano danneggiate.
- Mantenere le impugnature asciutte, pulite e prive di olio e grassi.
- In caso di mancato utilizzo dell'apparecchio elettrico, prima di effettuare interventi di manutenzione o di sostituzione di utensili quale lame, punte e frese.

- Prima di mettere l'apparecchio in funzione, controllare che tutte le chiavi e gli utensili di regolazione siano stati rimossi.
- Assicurarsi che al momento dell'inserimento della spina nella presa elettrica l'interruttore sia disinserito.
- All'aperto utilizzare solamente prolunghe ammesse e contrassegnate per tale utilizzo.
- Prestare attenzione alle proprie azioni. Accingersi a compiere il lavoro con ragionevolezza. Non utilizzare l'apparecchio quando si è distratti.
- Prima di utilizzare l'apparecchio controllare attentamente l'efficienza e il perfetto funzionamento dei dispositivi di sicurezza e verificare l'eventuale presenza di parti eventualmente danneggiate.
- Controllare che le parti mobili funzionino correttamente e che non siano bloccate, che non vi siano parti danneggiate. Tutte le parti devono essere montate in modo corretto ed osservare tutte le condizioni atte a garantire un funzionamento regolare dell'apparecchio elettrico.
- I dispositivi di sicurezza o le parti danneggiate devono essere riparati o sostituiti a regola d'arte da un'officina di riparazione riconosciuta, a meno di indicazioni diverse fornite nelle istruzioni d'uso.
- Gli interruttori danneggiati devono essere sostituiti da un'officina del Centro Assistenza.
- Non utilizzare apparecchi elettrici il cui interruttore non può essere inserito e disinserito.
- L'utilizzo di utensili o accessori diversi da quelli prescritti possono significare per l'utilizzatore un pericolo di lesione.
- Questo apparecchio elettrico è conforme alle vigenti norme di sicurezza. Le riparazioni devono essere eseguite esclusivamente da persone qualificate utilizzando pezzi di ricambio originali; in caso contrario potrebbero derivare incidenti per l'utilizzatore.

■ AVVISI DI SICUREZZA SUPPLEMENTARI

1. Misure di sicurezza

- Attenzione! Non utilizzare lame danneggiate o deformate.
- Sostituire un inserto per banco difettoso.
- Utilizzare solamente le lame consigliate, che sono conformi alle disposizioni di cui alla norma EN 847-1. Attenzione! Sostituendo la lama, fare attenzione che la larghezza di taglio non sia inferiore e lo spessore del disco della lama non sia superiore allo spessore del cuneo fenditore.
- Fare attenzione a che venga scelta una lama adatta al materiale che deve essere tagliato.
- Se necessario, indossare i dispositivi di protezione adatti. Ovvero:
 - Protezione auricolare per ridurre il rischio di subire danni all'udito.
 - Mascherina di protezione per ridurre il rischio di respirare polveri pericolose.
 - Indossare guanti mentre si maneggiano lame e materiali ruvidi.
- Le lame devono poter essere sempre portate in un contenitore separato.
- Durante la lavorazione di legno collegare sempre la sega ad un dispositivo di aspirazione polveri. Il rilascio di polvere è influ-

enzato dal tipo di materiale che si lavora, l'importanza della deposizione locale (acquisizione o fonte) e la corretta regolazione di copertura/piastra di deflessione/guida.

- Non utilizzare lame in acciaio a taglio rapido (acciaio HSS).
- In caso di mancato utilizzo, lo spingitore deve essere sempre conservato sulla macchina.

2. Istruzioni per la manutenzione e le riparazioni

- Il livello di rumore dipende da diversi fattori quali la qualità delle lame, le condizioni delle lame e l'utensile elettrico. Se possibile, utilizzare lame che sono costruite per la riduzione del rumore, effettuare regolarmente la manutenzione dell'utensile elettrico e dell'alimentatore dell'utensile e tenerli in buone condizioni al fine di ridurre il livello di rumore.
- Informare immediatamente la persona responsabile della sicurezza dell'utensile elettrico in caso di rilevamento di difetti sull'utensile elettrico o sui dispositivi di sicurezza.

3. Per un lavoro sicuro

Utilizzare spingitori per potere condurre in sicurezza i pezzi alla lama;
Non eseguire scanalature senza avere prima

inserito il dispositivo di protezione adatto, quale ad esempio una protezione a tunnel posta sopra la sega a banco.

La sega circolare da banco non può essere utilizzata per realizzare fessure (cava che termina nel pezzo).

Utilizzare solamente lame la cui velocità massima consentita non sia inferiore alla velocità massima del mandrino (numero di giri nominali della sega circolare da banco e del pezzo da lavorare).

Trasportare la macchina prendendola in mano solamente per il dispositivo di trasporto e mai attraverso i dispositivi di sicurezza. Non utilizzare mai per il sollevamento o il trasporto i dispositivi di sicurezza.

Durante il trasporto la parte superiore della lama deve essere coperta dal dispositivo di protezione.

Avvertenza! Questo apparecchio elettrico durante il funzionamento crea un campo elettromagnetico. In determinate condizioni questo campo può pregiudicare in modo attivo o passivo impianti medici. Per ridurre il rischio di infortuni gravi o mortali, si consiglia alle persone con impianti medici di consultare il proprio medico e il produttore di tale impianto prima di utilizzare l'apparecchio elettrico.

■ NORME DI SICUREZZA PER L'USO DI LAME PER SEGA

- Applicare inserti solo quando si è in grado di utilizzarli.
- Osservare il numero di giri massimo. Sull'inserto non può essere superato il numero di giri massimo indicato. Mantenersi nell'intervallo del numero di giri indicato.
- Non utilizzare inserti danneggiati. Mettere l'inserto danneggiato immediatamente fuori

servizio. La riparazione non è possibile.

- Pulire le superfici di tensionamento da sporco, grasso, olio e acqua.
- Maneggiare gli inserti con attenzione. Se possibile conservarli nella loro confezione originale o in un contenitore speciale. Indossare guanti protettivi per migliorare la presa e ridurre il rischio di infortuni.

- Prima di utilizzare l'inserto, assicurarsi che tutti i dispositivi di protezione siano fissati in modo corretto.
- Prima di utilizzare l'inserto assicurarsi anche che esso sia conforme ai requisiti tecnici previsti per le apparecchiature elettriche.
- Utilizzare la lama fornita solo per il taglio di legno e mai per il taglio di metalli.

Uso conforme alle disposizioni

L'utensile elettrico è conforme alla direttiva macchine CE.

Questo utensile elettrico è definito come utensile elettrico portatile.

Per trasportare/riorganizzare l'utensile elettrico, porre una mano sulla parte anteriore e l'altra sull'estremità del banco della sega e sollevare l'utensile.

Se non si utilizza il telaio fornito, è necessario fissare l'utensile elettrico su un banco di lavoro stabile.

L'operatore deve essere sempre di fronte all'utensile, sul lato sinistro della lama.

L'area di lavoro e quella circostante all'utensile deve essere libera da corpi estranei al fine di evitare incidenti.

È importante rimuovere dai pezzi da lavorare eventuali corpi estranei come ad esempio chiodi o viti.

Prima della messa in servizio, l'apparecchio deve essere collegato a un sistema di aspirazione con una linea di aspirazione flessibile a basso livello di infiammabilità. Il sistema di aspirazione si aziona automaticamente quando l'utensile elettrico è acceso.

Quando l'utensile elettrico è utilizzato in ambienti chiusi, esso deve essere collegato a

un sistema di aspirazione. Al fine di rimuovere frammenti e polveri, utilizzare un aspirapolvere a 3200 ha o 2600 ha. La velocità di flusso del bocchettone di aspirazione deve essere di 20 m/s.

Il dispositivo di accensione automatica è disponibile come accessorio opzionale. **Tipo ALV 2:** N. art. 7910 4010, 230-240 V/50 Hz

All'accensione dell'apparecchio l'impianto di aspirazione parte automaticamente dopo 2-3 secondi. In questo modo si evita un sovraccarico della valvola di sicurezza.

Dopo lo spegnimento dell'utensile elettrico l'impianto di aspirazione si spegne automaticamente dopo 3-4 secondi.

Le polveri residue sono aspirate, secondo quanto previsto nell'ordinanza sulle sostanze pericolose. Ciò permette un risparmio energetico e una riduzione del rumore. L'impianto di aspirazione funziona solo durante il funzionamento della macchina.

Non spegnere o staccare un impianto di aspirazione o un depuratore mentre la macchina è in funzione.

Questo utensile elettrico è progettato per la lavorazione del legno e di materiali di legno. Possono essere utilizzati solo attrezzi e

accessori originali. A seconda del tipo di taglio e di legno (legno massiccio, compensato o pannelli di truciolato) utilizzare la lama idonea in conformità alla direttiva EN 847-1. Osservare le istruzioni relative agli accessori riportate in questo manuale.

Devono essere usate solo macchine in uno stato tecnicamente ineccepibile, secondo le disposizioni di sicurezza riportate nel presente manuale d'uso. Ripristinare (far risolvere) subito eventuali guasti, in particolare se possono pregiudicare la sicurezza.

Le prescrizioni di sicurezza, uso e manutenzione del costruttore così come le misurazioni indicate nei „Dati tecnici“ devono essere osservate.

Rispettare le norme anti infortuni e le altre regole di sicurezza universalmente riconosciute.

La macchina può essere usata, sottoposta a manutenzione o riparata, solo da persone che hanno dimestichezza con essa e sono informate dei pericoli. Le modifiche apportate alla macchina senza autorizzazione fanno decadere la responsabilità del costruttore per i danni che possono derivarne.

La macchina può essere usata soltanto con gli accessori originali e gli attrezzi originali della

casa costruttrice.
Qualunque utilizzo diverso da quelli indicati si considera utilizzo non conforme. Il costruttore

non è responsabile per i danni che possono derivarne. Il rischio è esclusivamente dell'utente.

Rischi residui

L'utensile elettrico è realizzato secondo gli standard tecnici odierni e le relative norme di sicurezza. Tuttavia, possono insorgere rischi residui durante i lavori svolti.

- Rischio di ferite alle dita e alle mani con la sega rotante a causa di errata guida del pezzo in lavorazione.
- Pericolo di ferite a causa di un supporto o guida impropria, o lavorando senza guida.
- Pericolo per la salute a causa di rumore.

Durante la lavorazione non superare il livello di intensità acustica ammissibile. Indossare equipaggiamento di protezione personale e protezione acustica.

- Ferite per lama difettosa. Per la vostra incolumità verificare regolarmente la lama prima di ogni utilizzo.
- Pericolo di scossa proveniente da collegamenti elettrici non a norma o danneggiati.
- In caso di utilizzo di accessori speciali devo-

no essere lette e osservate le istruzioni per l'uso fornite con tali accessori.

- Inoltre, possono sussistere rischi residui non palesi anche nonostante tutte le possibili misure di precauzione adottate.
- I rischi residui possono essere ridotti al minimo rispettando le indicazioni riportate alle sezioni „Avvisi di sicurezza“ e „Utilizzo conforme“ nonché osservando integralmente le istruzioni per l'uso.

Collocazione

Predisporre la postazione di lavoro in cui dovrà essere sistemata la macchina. Lo spazio disponibile deve essere tale da consentire di

lavorare in maniera sicura e senza disturbi. La macchina è progettata per essere usata in ambienti chiusi e deve essere sistemata

stabilmente e su un pavimento piano e resistente.

Equipaggiamento Fig. 1

- 1 Banco sega
- 2 Copertura di protezione
- 3 Spingitore
- 4 Lama
- 5 Cuneo
- 6 Inserto tavolo
- 7 Squadra longitudinale
- 8 Collegamento di rete

- 9 Telaio
- 10 Interruttore accensione/spegnimento
- 11 Maniglia regolazione altezza
- 12 Ruota regolazione angolazione
- 13 Scala per impostazione angolazione
- 14 Leva di blocco
- 15 Manopola a stella per squadra longitudinale

- 16 Guida di taglio trasversale
- 17 Interruttore sovraccarico
- 18 Prolunga banco
- 19 Piedi di supporto ribaltabili
- 20 Guida di arresto

Montaggio

I lavori di montaggio e di modifica devono esseri eseguiti solo con la presa di rete rimossa.

Nel momento in cui è fornita, la macchina non è montata completamente.

Aprire il cartone e rimuovere tutte le parti di imballaggio e di polistirolo.

Rimuovere le singole parti contenute.

Rimuovere l'utensile elettrico dal cartone

e poggiarlo sul pavimento. Assicurarsi di utilizzare un pezzo di cartone come base per proteggere il pavimento.

Nota: Questo utensile elettrico è pesante, quindi deve essere sollevato dal cartone da almeno due persone.

MONTAGGIO COPERTURA DI PROTEZIONE, Fig. 2

Per montare la copertura di protezione

(2), poggiarla sul cuneo separatore (5), in modo tale che la vite si trovi nella fenditura del cuneo. Quindi, spingere la copertura di protezione sul fondo dell'apertura. Avvitare il dado ad alette in modo tale che la copertura di protezione tocchi la superficie del banco (1), ma si sollevi quando il pezzo in lavorazione è spinto verso la lama. Assicurarsi di riportare la copertura di protezione nella su posizione di riposo dopo aver ultimato il taglio.

Nota: La copertura di protezione (2) deve essere sempre in posizione di lavoro per evitare il contatto con la lama.

MONTAGGIO SQUADRA LONGITUDINALE, Fig. 3

Montare le staffe di serraggio (26) su entrambi i lati con le viti della manopola a stella (27) sul tubo di montaggio (28).

Introdurre la squadra longitudinale (7) su entrambi i lati con le staffe di serraggio nella superficie del banco (1).

Serrare la squadra longitudinale su entrambi i lati con le viti della manopola a stella.

MONTAGGIO DELLA GUIDA DI TAGLIO TRASVERSALE, Fig. 4

Introdurre la guida di taglio trasversale (16) nella scanalatura sul banco della sega (1). Allentare la manopola di serraggio (24), impostare il grado desiderato e stringere nuovamente la manopola di serraggio. Per una migliore guida del pezzo, può essere utilizzata la guida di arresto (20) della squadra longitudinale (7); questa è fissata con 2 viti di serraggio e 2 viti della manopola a stella sulla guida di taglio trasversale.

Messa in servizio

Osservare le direttive di sicurezza!

Importante: La messa in servizio della macchina è consentita solo con dispositivi di sicurezza e di protezione completamente montati.

Prima della messa in servizio della macchina collegare un impianto di aspirazione. La copertura di protezione deve essere abbassata ogni volta che si avvia la lavorazione di un pezzo.

Prima di accendere la macchina, tutti i dispositivi di sicurezza e di protezione devono essere installati correttamente.

Assicurarsi che la sega possa muoversi liberamente. Controllare il legno per l'eventuale presenza di corpi estranei (chiodi, viti ecc.), prima della lavorazione. Rimuovere tutti i corpi estranei. Collegare la macchina a una presa di corrente. Prima di accendere l'interruttore principale, assicurarsi che la lama sia montata correttamente e che le parti mobili si muovano senza problemi.

Avvertenza: In caso di dubbi, lasciare che sia un esperto a montare la macchina. È troppo pericoloso lavorare per supposizioni.

REGOLAZIONE DELL'ALTEZZA DI TAGLIO, Fig. 5

La lama deve essere regolata in modo tale che la parte alta della dentatura della sega sia leggermente più alta del pezzo da lavorare. Ruotando la manopola di regolazione dell'altezza (11) la lama (4) può essere impostata all'altezza di taglio desiderata. Ruotando in senso antiorario l'altezza di taglio aumenta. Ruotando in senso orario l'altezza di taglio diminuisce.

REGOLAZIONE DELL'ANGOLAZIONE DELLA LAMA, Fig. 6

Allentando la leva di blocco (14) e ruotando la ruota di regolazione dell'angolazione (12) è possibile impostare la lama (4) all'angolazione desiderata sulla scala (13). Serrare nuovamente la leva di blocco (14).

CALIBRAZIONE DELL'ANGOLAZIONE DELLA LAMA, Fig. 7

Attenzione! Staccare la presa di corrente
Durante la verifica può essere calibrata la scala (13) della precisione angolare della lama. Portare la lama nella sua posizione più alta, assicurandosi di avere una corretta angolazione. Regolare la ruota di regolazione dell'angolazione (12) in modo tale che la lama

sia parallela all'angolo.
Impostare l'indicatore a 0°.

ACCENSIONE E SPEGNIMENTO

Tasto verde = **Accensione**

Tasto rosso = **Spegnimento**

Istruzioni operative

■ PROTEZIONE DA SOVRACCARICO

- Questa macchina è dotata di una protezione di sovraccarico. Nel caso in cui la protezione di sovraccarico sia azionata, procedere come segue:
- Scollegare la macchina dalla corrente.
- Lasciar raffreddare completamente la macchina.
- Verificare con attenzione la macchina per la presenza di possibili danni. Far riparare i danni prima di rimettere in funzione la

macchina.

- Collegare la macchina alla corrente.
- Premere l'interruttore di sovraccarico (17).
- Accendere la macchina come descritto e metterla in funzione.

■ LAVORARE CON LA SQUADRA LONGITUDINALE, FIG. 8,9

La guida di arresto (20) ha due diverse superfici di guida. A seconda dello spessore del pezzo da lavorare, deve essere utilizzata una guida di arresto per materiale spesso o sottile.

Materiale spesso (Fig. 8)
Materiale sottile (Fig. 9)
Per spostare la guida di arresto, allentare entrambe le viti a testa zigrinata ed estrarre

la guida di arresto (20). Se necessario fissare nuovamente la guida di arresto all'altezza desiderata e stringere le viti a testa zigrinata.

■ LAVORARE SU SEGHE CIRCOLARI

Tagliare pezzi in lavorazione più larghi, Fig. 10

Larghezza dei pezzi in lavorazione superiore a 120 mm

Utensile: Lama sega circolare per taglio longitudinale

Lavorazione: Impostare la squadra longitudinale a seconda della larghezza del pezzo in lavorazione. Assicurare il sicuro e miglior po-

sizionamento possibile delle mani. Nel caso in cui durante il processo di taglio si stacchino dei pezzi piccoli, è possibile spostarli su di un lato utilizzando la mano o uno spingitore. Se c'è pericolo che il pezzo si blocchi tra la lama della sega circolare, il cuneo separatore e la battuta, riportare la battuta al centro della lama o utilizzare la battuta di fine corsa ausiliaria corta.

Nota: In tutte le immagini la cuffia di aspirazione superiore è indicata solo parzialmente (o in alcuni casi non rappresentata per nulla), consentendo una migliore descrizione delle procedure o della macchina. La cuffia di aspirazione superiore è necessaria per effettuare le procedure mostrate.

Tagliare pezzi in lavorazione più sottili, Fig. 11

Larghezza dei pezzi in lavorazione inferiore a 120 mm

Utensile: Lama sega circolare per taglio

longitudinale
Lavorazione: Impostare la squadra longitudinale a seconda della larghezza del pezzo in lavorazione. Spingere il pezzo in avanti con entrambe le mani, utilizzare lo spingitore

nell'area della lama e spostare il pezzo finché supera il cuneo separatore. Quando si lavora con pezzi piccoli, utilizzare lo spingitore per completare la procedura di spostamento.

■ TAGLIARE ANGOLI E BORDI, FIG. 12

Lavorazione: Montare la squadra longitudinale con ridotta superficie di contatto o utilizzare la battuta di fine corsa ausiliaria. Utilizzare lo spingitore per spostare il pezzo in avanti fino a quando non giunge nell'area del cuneo. I pezzi più lunghi possono essere

assicurati contro il ribaltamento verso la fine del processo di taglio utilizzando una prolunga del banco.

Nota: Dispositivi che richiedono un collegamento a parti dell'utensile elettrico devono essere serrati con viti, in quanto i morsetti possono garantire solo fissaggi temporanei sulle macchine.

■ TAGLIO TRASVERSALE DI PEZZI IN LAVORAZIONE PIÙ SOTTILI, FIG. 13

Nota: Per il taglio trasversale di pezzi più sottili si raccomanda l'utilizzo di un listello. Non in dotazione.

Lavorazione: Regolare il listello in modo tale che le sezioni del pezzo in lavorazione non tocchino la parte ascendente della lama. Guidare il pezzo solo mediante una battuta

trasversale o uno spingitore trasversale. Non utilizzare le mani per rimuovere residui dall'area del pezzo in lavorazione.

■ TAGLIO LONGITUDINALE

Utilizzare la battuta longitudinale per tagli longitudinali.
La battuta longitudinale (7) può essere fissata su entrambi i lati della superficie del banco (1). Allentare entrambe le viti a testa zigrinata. Per utilizzare la scala spostare la battuta verso la lama e misurare le dimensioni sulla scala. Quindi allontanare la battuta dalla lama. La differenza dimensionale è identica alla larghezza di taglio. Per garantire una misura-

zione precisa, è necessario tagliare un pezzo campione, per misurare il pezzo in lavorazione e regolare la battuta.
Spostare la battuta nella posizione desiderata. Stringere nuovamente le viti a testa zigrinata.
Avvertenza: La squadra longitudinale deve essere sempre posta parallelamente alla lama della sega. Verificare l'allineamento e assicurare che la squadra longitudinale sia fissata in modo fermo con regolarità e in particolar

modo durante l'uso e quando non è utilizzata per periodi prolungati di tempo. Se necessario stringere le viti e regolare la squadra. Le vibrazioni possono causare un allentamento delle viti e lo spostamento della squadra longitudinale.

■ TAGLI TRASVERSALI

Utilizzare la guida di taglio trasversale per tagli angolari.

Nota: Quando si tagliano pezzi più spessi o più larghi, aggiungere la squadra longitudinale che aiuta a guidare il pezzo in modo sicuro. Spostare la guida di taglio trasversale (16) nella scanalatura sulla superficie del banco (1). Allentare la manopola sulla guida di taglio

trasversale.

Ruotare la guida di taglio trasversale, per ottenere l'angolazione desiderata. Stringere nuovamente la manopola.

Avvertenza: Verificare l'allineamento e assicurare che la squadra longitudinale sia fissata in modo fermo con regolarità e in particolar

modo durante l'uso e quando non è utilizzata per periodi prolungati di tempo. Se necessario stringere le viti e regolare la squadra longitudinale. Le vibrazioni possono causare un allentamento delle viti e lo spostamento della battuta.

■ TAGLI DIAGONALI

Nota: Fondamentalmente i tagli diagonali sono effettuati utilizzando la squadra longitudinale (7). Regolare la lama della sega (4)

all'angolazione di taglio desiderata. Regolare la squadra longitudinale (7) a seconda della larghezza e dell'altezza del pezzo in lavorazione.

Effettuare il taglio in base allo spessore del pezzo in lavorazione

■ PROLUNGA BANCO

Quando si tagliano pezzi larghi, è necessario utilizzare una prolunga banco (18, Fig.1). Allentare le viti a testa zigrinata sotto la super-

ficie del banco. Estrarre la prolunga banco. Sollevare i piedi di supporto (19, Fig.1)

Serrare nuovamente le viti a testa zigrinata.

Collegamento elettrico ⚠

Il motore elettrico installato è pronto per l'uso. Il collegamento è conforme alle normative VDE e DIN in vigore.

Il collegamento di rete usato e le eventuali prolunghe devono soddisfare queste prescrizioni.

Cavi elettrici di collegamento danneggiati

I cavi elettrici sono spesso danneggiati a livello dell'isolamento.

Le possibili cause sono le seguenti:

- Presenza di punti di compressione, quando i cavi di collegamento sono fatti passare attraverso le fessure delle finestre e delle porte.
- I cavi di collegamento sono fissati in modo o in direzione impropria.
- Lesioni nei punti di collegamento dei cavi.
- Problemi di isolamento derivati dalla errata installazione della presa a muro.
- Presenza di fenditure conseguenti all'invecchiamento dell'isolante.

Questi collegamenti elettrici danneggiati non possono essere usati e sono alla base di rischi per la vita per mancato isolamento.

Controllare regolarmente i cavi elettrici per accertarsi che non siano danneggiati. Accertarsi che durante il controllo il cavo non sia collegato alla rete elettrica. I collegamenti elettrici devono essere conformi alle normative VDE e DIN. Utilizzare esclusivamente cavi di collegamento recanti il contrassegno H 07 RN. L'applicazione della denominazione del tipo sul cavo di collegamento è obbligatoria.

Motore a corrente alternata

- La tensione di rete deve essere di 230 Volt – 50 Hz.
- Le prolunghe devono essere lunghe fino a 25 m per un taglio trasversale di 1,5 mm², oltre ai 25 m di lunghezza almeno di 2,52.
- Il collegamento di rete è assicurato con 16 A.

Gli interventi all'impianto elettrico devono essere effettuati solo da specialisti in materia di apparecchiature elettriche.

Quando si chiedono informazioni fornire i seguenti dati:

- Costruttore del motore
- Tipo di alimentazione del motore
- Dati della piastrina delle specifiche della macchina

In caso di restituzione del motore spedirlo sempre la testata motrice con interruttore.

Osservare le direttive di sicurezza!

- Il prodotto soddisfa i requisiti della norma EN 61000-3-11 ed è soggetto a condizioni speciali di collegamento. Ciò significa che non ne è consentito l'uso con collegamento prese scelte a piacimento.
- In caso di condizioni di rete sfavorevoli l'apparecchio può causare delle variazioni temporanee di tensione.
- Il prodotto è concepito solo per l'utilizzo collegato a prese che
 - a) non superino una massima impedenza di rete „Z“, oppure
 - b) che abbiano una resistenza di corrente continua della rete almeno di 100 A per fase.
- In qualità di utilizzatore, dovete assicurare, se necessario rivolgendovi al vostro ente di fornitura dell'energia elettrica, che la presa di collegamento dalla quale volete azionare il prodotto soddisfi uno dei due requisiti citati a) oppure b).

Pulizia, manutenzione e riparazione



PERICOLO

Prima di qualsiasi intervento sulla macchina (ad es. trasporto, montaggio, interventi di ristrutturazione, pulizia e manutenzione) staccare la spina dalla corrente!

■ PULITURA

- Dopo l'uso lasciar raffreddare completamente la macchina.
- Pulire la macchina dopo ogni utilizzo con un panno umido e sapone. Utilizzare pennello o spazzola per i punti difficilmente accessibili.

Nota: Non usare detersivi o solventi aggressivi. Ciò potrebbe danneggiare le parti in plastica e la parti metalliche della macchina.

- Pulire regolarmente le parti interne della macchina, quali parte dentata e pignone del dispositivo di spostamento, da trucioli e residui di legno.
- Eventualmente rimuovere l'intasamento del-

la segatura sul bocchettone di aspirazione con un idoneo attrezzo smussato.

PERICOLO

⚠ Non rimuovere le ostruzioni con le mani o le dita!

- Rimuovere residui particolarmente resistenti in posti inaccessibili utilizzando aria compressa (max. 3 bar).

■ MANUTENZIONE

- Verificare la macchina e i suoi accessori (ad es. alimentatore) per la presenza di usura e danni prima e dopo ogni utilizzo. Se necessario sostituirli con nuovi secondo le istruzioni riportate in questo manuale. Nel

- far ciò osservare i requisiti tecnici generali.
- Controllare regolarmente la lama della sega. Utilizzare solo lame affilate, non rotte e non deformate. Utilizzare solo utensili conformi alla Direttiva Europea EN 847-1.

- Sostituire immediatamente la lama usurata con una nuova dello stesso tipo.
- Tenere la superficie del banco sempre pulita da resina.

■ SOSTITUZIONE DELLA LAMA DELLA SEGA FIG. 14,15

Indossare dei guanti quando si effettuano interventi sulla lama.

Allentare le 4 viti di fissaggio (21) per spostare la copertura della lama verso l'alto.

Porre la chiave ad anello (22) sul dado di tensionamento, mentre si mantiene con la chiave

a brugola (23).

Attenzione! Allentare il dado di tensionamento nella direzione della lama.

Estrarre la flangia della lama e staccare la lama diagonalmente verso il basso.

Pulire con cura entrambe le flange della lama

prima di montare una lama nuova.

Il montaggio della lama avviene nella corrispondente successione inversa.

Attenzione! Prestare attenzione alla direzione di movimento della lama.

■ IMPOSTAZIONE DEL CUNEO SEPARATORE, FIG. 16,17,18

Allentare la vite ad alette per rimuovere la protezione della lama (2).

Rimuovere le 8 viti a croce ed estrarre l'inserito del tavolo (6).

Allentare entrambe le viti a croce.

Impostare il cuneo separatore (5) in modo tale che la distanza dalla lama sia 3-5 mm e che si muova parallelamente alla direzione della

lunghezza della lama.

Stringere nuovamente entrambe le viti.

L'impostazione deve essere verificata ogni volta che si sostituisce la lama.

PERICOLO



All'interno della macchina non ci sono parti che possono essere riparate dall'operatore! Non aprire la macchina! Ulteriori interventi di manutenzione sulla macchina devono essere effettuati da un tecnico qualificato!

■ RIPARAZIONI

I danni alla macchina possono essere riparati solo da un elettricista qualificato.

ATTENZIONE



Se il cavo di alimentazione o la spina è danneggiato, esso deve essere sostituito da un elettricista qualificato onde evitare pericoli!

ATTENZIONE



Assicurarsi che dopo aver effettuato interventi di manutenzione e di pulizia, tutti i dispositivi di protezione (se disponibili) siano installati in modo corretto e sicuro! Non utilizzare la macchina senza i dispositivi di protezione!

■ CONSERVAZIONE

Pulire la macchina come descritto nella sezione „Pulizia“.

Conservare la macchina e i suoi accessori in un ambiente buio, fresco, senza gelo e ben ventilato fuori dalla portata dei bambini. La temperatura ideale di conservazione è tra 10

e 30°C.

Fissare il cavo al portacavi sul retro della macchina quando non utilizzata.

Coprire la macchina per proteggerla da polvere e umidità.

Conservare le istruzioni d'uso con la macchi-

na.

NOTA: Osservare queste istruzioni d'uso per verificare la possibile presenza di usura e di danni sulla macchina prima del riutilizzo.

■ TRASPORTO

- Prima del trasporto, staccare l'alimentazione elettrica e scollegare la presa dalla corrente.
- Non trasportare il dispositivo sulla prolunga del banco.
- Proteggere la macchina da impatti, shock e vibrazioni forti, ad es. durante il trasporto in veicoli.
- Assicurare anche contro scorrimento e ribaltamento.

Risoluzione dei guasti

Guasto	Possibile causa	Soluzione
1. Dopo lo spegnimento del motore la lama si allenta	I dado di bloccaggio non è sufficientemente stretto	Stringere il dado di bloccaggio (filettatura destra)
2. Motore non funzionante	a) Guasto al fusibile	a) Controllare il fusibile
	b) Prolunga cavo difettosa	b) Sostituire la prolunga cavo
	c) Collegamenti al motore o all'interruttore non effettuati correttamente	c) Far controllare a un elettricista
	d) Motore o interruttore difettoso	d) Far controllare a un elettricista
3. Senso di rotazione del motore errato	a) Condensatore difettoso	a) Far controllare a un elettricista
	b) Collegamento errato	b) Far cambiare la polarità della presa a muro a un elettricista
4. Al motore non arriva corrente, il fusibile scatta	a) Sezione trasversale della prolunga del cavo insufficiente	a) si veda Collegamento elettrico
	b) Sovraccarico da lama sega intasata	b) Sostituire la lama
5. Brandflächen an der Schnittfläche	a) Lama sega intasata	a) Affilare la lama, sostituire
	b) lama sega errata	b) Sostituire la lama

Leverans

1 Bordscirkelsåg
1 Skyddshuv
1 Påskjutare
1 Parallellanslag

1 Stoppskena
1 Tväranslag
1 Sågbladsnyckel
1 Flänsnyckel

1 små del
1 Bruksanvisning

Tekniska data

Mått LxBxH.....	525/470/650
Bordsstorlek.....	525 x 400
Bordsstorlek med breddning.....	525 x 470
Maximal bordsstorlek med breddning.....	525 x 620
Sågblad D.....	210 x 30 x 2,6 mm 24 Z
max. sågdjup 90 °.....	48mm
max. sågdjup 45 °.....	45mm
Vikt.....	16kg
Spånsuganslutning D.....	36mm

Drivning	
Motor V/Hz.....	230-240VAC/50 Hz
Strömförbrukning.....	1200W
Tomgångsvarvtal.....	4800 min ⁻¹

Med reservation för tekniska ändringar!

■ BULLERVÄRDEN

BULLEREFFEKTNIVÅ LWA ENLIGT EN ISO 3744	106,2 dB(A)
AVVIKELSE K	3 dB(A)
BULLERTRYCKNIVÅ LPA ENLIGT EN ISO 11201	93,2 dB(A)
AVVIKELSE K	3 dB(A)

Obs: de angivna bullernivåerna har uppmätts med en standardiserad analysmetod och kan användas till att jämföra olika elverktyg. Dessutom är dessa värden användbara för att i förväg kunna bedöma påfrestningar som uppstår genom buller för användaren.

Varning! Beroende på hur elverktyget används, kan de faktiska värdena avvika från de angivna värdena. Vidta åtgärder för att skydda mot buller. Ta då hänsyn till hela arbetsprocessen, inklusive tidpunkter då elverktyget arbetar utan belastning eller är

avstängt. Lämpliga åtgärder innefattar bland annat regelbundet underhåll och skötsel av maskinen och utnyttjade verktyg, regelbundna raster och god planering av arbetsflödet.

Teckenförklaring

	Använd hörselskydd.		Använd skyddshandskar när du arbetar på eller i närheten av sågklingen.		Läs bruksanvisningen innan du arbetar med detta elverktyg.
	Använd en dammskyddsmask.		Skyddsklass II		Observera anvisningarna angående arbetsstyckets och sågklingans rörelseriktning
	Använd ögonskydd.		I denna bruksanvisning har vi markerat avsnitt som berör din säkerhet med detta tecken.		

Allmän information

- Kontrollera efter uppackning alla delar för eventuella transportskador. Vid klagomål måste transportören genast underrättas. Senare reklamationer kommer inte att accepteras.
- Kontrollera att leveransen är komplett.
- Gör dig bekant med apparatens bruksanvisning före användning.
- Använd endast originaldelar som tillbehör liksom reserv- och slitdelar. Reservdelar finns hos din fackhandlare.
- Ange vid beställning våra artikelnummer liksom apparatens typ och tillverkningsår.

OBS:

Apparatens tillverkare är enligt gällande produktansvarslag inte ansvarig för skador orsakade av denna apparat eller som uppkommit genom dess användning:

- felaktig hantering,
- Underlåtelse att följa bruksanvisningen,
- Reparationer av andra, obehöriga fackmän,
- Montering och utbyte av reservdelar som inte är originaldelar, felaktig användning (för icke-avsett ändamål),
- Fel i elsystemet på grund av bristande efterlevnad av elektriska föreskrifter och VDE-bestämmelserna 0100, DIN 57113/VDE0113.

Vi rekommenderar att:

du läser igenom hela bruksanvisningen innan montering och användning. denna bruksanvisning bör underlätta för dig, att lära känna din maskin och dess avsedda användningsområden. Bruksanvisningen innehåller viktig information om hur du arbetar säkert, korrekt och professionellt med maskinen och hur du undviker risker, sparar repara-

tionskostnader, minskar stilleståndstider och förbättrar tillförlitligheten för maskinen. Förutom säkerhetsbestämmelserna i denna bruksanvisning, måste du följa dina landsspecifika föreskrifter som gäller för användningen av maskinen.

Förvara bruksanvisningen vid maskinen i en plastficka skyddad från smuts och fukt. Den måste läsas av varje användare innan arbetet påbörjas och noggrant iakttas. På maskinen får endast de personer arbeta som utbildats i användningen av maskinen och informerats om dess sammanhörande risker. Den minsta åldersgränsen måste iakttas.

I denna bruksanvisning har vi markerat avsnitt som berör din säkerhet med detta tecken: ⚠

Allmän säkerhetsinformation ⚠

WARNING! Vid användning av elverktyg skall som skydd mot elektriska stötar, personskade- och brandrisk följande grundläggande säkerhetsåtgärder iakttas. Läs alla dessa anvisningar innan elverktyget används och förvara säkerhetsanvisningarna på ett korrekt sätt.

Arbeta säkert

- Ett ostödat arbetsområde kan leda till olyckor.
- Utsätt inte elverktyget för regn.
- Använd inte elverktyg i fuktiga eller våta miljöer.
- Sörj för god belysning i arbetsområdet.
- Använd inte elverktyg där brand- eller explosionsrisk föreligger.
- Undvik kroppskontakt med jordade delar (exv. rör, värmeelement, värmeplattor, kylskåp).
- Låt inte andra människor, särskilt barn, beröra elverktyget eller kabeln. Håll dem borta från arbetsområdet.
- Elverktyg som inte används skall förvaras på en torr, högt placerad eller avstängd plats, utom räckhåll för barn.
- Man arbetar bättre och säkrare vid det angivna effektintervallet.
- Använd inga effektsvaga elverktyg för tunga arbeten.
- Använd inte elverktyget för sådana ändamål som det inte är avsett för. Använd till exempel inte handcirkelsågar för att såga trädgrenar eller stockar.

- Bär inte löst sittande kläder eller smycken, de kan fastna i rörliga delar.
- Vid arbete ute i det fria rekommenderas halksäkra skor.
- Använd ett hjänsat vid långt hår.
- Använd skyddsglasögon.
- Använd andningsmask vid arbeten som producerar damm.
- Om anslutning till dammsugare och uppsamlingsanordning finns tillgängliga, försäkra dig om att de är anslutna och används korrekt.
- Använd inte kabeln till att dra ut stickkontakten ur eluttaget. Skydda kabeln från värme, olja och skarpa kanter.
- Använd chuckar eller ett skruvstäd för att hålla fast arbetsstycket. Det hålls på så sätt säkrare fast än med din hand.
- Se till att du står stadigt och håll alltid balansen.
- Håll skärverktyget skarpt och rent för att kunna arbeta bättre och säkrare.
- Följ instruktionerna för smörjning och byte av verktyg.
- Kontrollera regelbundet elverktygets anslutningskabel och låt en erkänd fackman byta ut den vid skada.
- Kontrollera regelbundet förlängningssladdar och byt ut dem när de är skadade.
- Håll handtagen torra, rena och fria från olja och fett.
- När elverktyget inte används, före underhåll och vid byte av verktyg som exempelvis sågklinga, borr, fräsar.

- Kontrollera före påkopplingen att nyckel och inställningsverktyg avlägsnas.
- Förvissa dig om att strömbrytaren är fränslagen när stickkontakten förs in i eluttaget.
- Använd i det fria endast därför lämpad och uttryckligen märkt förlängningssladd.
- Var försiktig med vad du gör. Använd sunt förnuft vid arbetet. Använd inte elverktyget när du är distraherad.
- Före fortsatt användning av elverktyget måste skyddsanordningar och andra delar undersökas noga för felfri och avsedd funktion.
- Kontrollera att de rörliga delarna fungerar felfritt och inte skaver eller om delar är skadade. Alla delar måste monteras korrekt och uppfylla alla förutsättningar för den korrekta driften av elverktyget.
- Skadade skyddsanordningar och delar måste repareras eller bytas ut som avsett genom en auktoriserad fackverkstad, såvida inte annat angivits i bruksanvisningen.
- Skadade strömbrytare måste bytas ut vid en kundtjänstverkstad.
- Använd inga elverktyg vars strömbrytare inte kan slås på och av.
- Användningen av andra insatsverktyg och andra tillbehör kan innebära en skaderisk för dig.
- Detta elverktyg uppfyller de relevanta säkerhetsföreskrifterna. Reparationer får endast utföras av en behörig elektriker, i vilka originalreservdelar skall användas; annars kan olyckshändelser uppstå för användaren.

■ YTTRELLIGARE SÄKERHETSINFORMATION

1. Säkerhetsföreskrifter

Varning! Använd inte skadade eller deformerade sågklingor.

- Byt ut en sliten bordsinsats.
- Använd endast av tillverkaren rekommenderade sågklingor som motsvarar EN 847-1. Varning! Försäkra dig om, vid utbyte av sågklingan, att snittbredden inte är mindre än och att sågklingans tjocklek inte är större än spaltkilens tjocklek;
- Försäkra dig om, att en sågklinga väljs som är lämplig för det material som skall sågas.
- Använd en lämplig personlig skyddsutrust-

ning. Denna innefattar:

- Hörselskydd för att minska riskerna för att få dålig hörsel,
- Andningsskydd för att minska riskerna att inandas farligt damm.
- Använd skyddshandskar vid hantering av sågklingor och råmaterial.
- Du måste alltid, när så är möjligt, bära sågklingorna i en behållare.
- Anslut elverktyget vid sågning av trä till en dammsugningsanläggning. Dammutsläppet påverkas bland annat av typen av material som skall bearbetas, betydelsen av lokal

avsättning (förvärv eller källa) och den korrekta inställningen av huvar/skärmar/avledningar.

- Använd inga sågklingor av höglegerat snabbstål (HSS-stål).
- Förvara alltid påskjutaren eller påskjutarträet på elverktyget när det inte används.

2. Underhåll och service

- Bullernivåerna påverkas av olika faktorer, bland andra sågklingans karaktär, elverktygets och sågklingans skick. Använd om möjligt sågklingor som utformats för att ge

minskat buller, underhåll regelbundet elverktyget och verktygsfästena och byt ut dem vid behov för att minska bullret.

- Anmäl fel på elverktyget, skyddsutrustning eller verktygsfästet så snart de upptäcks till den person som är ansvarig för säkerheten.

3. Arbeta säkert

Använd påskjutaren eller ett påskjutningstrå för att säkert föra arbetsstycket förbi sågklingan;
För inte igenom några falsar eller spår utan att en lämplig skyddsanordning, som exempel-

vis en tunnelskyddsanordning, finns fastsatt ovanpå sågbordet.

Använd inte detta elverktyg till att slitsa (spår som slutar i arbetsstycket).

Använd endast sågklingor vars högsta tillåtna varvtal inte är mindre än bordscirkelsågens högsta spindelvarvtal och som är avsedda för det material som skall sågas.

Använd endast transportanordningarna för att flytta elverktyget. Använd aldrig skyddsanordningarna för handhavande eller transport.

Försäkra dig om, att den övre delen av sågklingan är övertäckt under transporten,

exempelvis genom skyddsanordningen. Varning! Detta elverktyg alstrar under drift ett elektromagnetiskt fält. Detta fält kan under vissa omständigheter påverka aktiva eller passiva medicinska implantat. För att minska risken för allvarliga eller livshotande skador, rekommenderar vi personer med medicinska implantat att rådgöra med sin läkare och tillverkaren av det medicinska implantatet, innan elverktyget används.

■ SÄKERHETSINFORMATION FÖR HANTERING AV SÅGKLINGOR

- Sätt endast i insatsverktyg om du behärskar hanteringen av dem.
- Observera det maximala varvtalet. Det maximala varvtalet angivet på insatsverktyget får inte överskridas. Håll dig inom varvtalssområdet om ett sådant angivits.
- Använd inga insatsverktyg med sprickor. Sluta använda insatsverktyg med sprickor. En reparation är inte tillåten.
- Rengör fastspänningsytorna från smuts, fett, olja och vatten.
- Hantera insatsverktyg försiktigt. Förvara dem bäst i sin originalförpackning eller särskilda behållare. Använd skyddshandskar för att förbättra greppsäkerheten och ytterligare minska skaderisken.
- Säkerställ före användningen av insatsverktyg att alla skyddsanordningar är ordentligt

fastsatta.

- Förvissa dig före användningen om att det insatsverktyg du använder motsvarar de tekniska kraven för elverktyget och är ordentligt fastsatt.
- Använd den medföljande sågklingan endast för sågningsarbeten i trä, aldrig för bearbetning av metaller.

Avsedd användning ⚠

Elverktyget motsvarar det giltiga EU-mask-indirektivet.

SE Detta elverktyg är definierat som flyttbart elverktyg.

För att transportera/omplacera elverktyget, fatta tag fram- och baktill på sågbordet och lyft upp elverktyget.

När det medföljande stativet inte ska användas, måste elverktyget sättas fast på en stabil arbetsbänk.

Ställ dig som användare alltid framför elverktyget, till vänster om sågklingan.

Arbets- och omgivningsområdet för elverktyget måste vara fritt från störande främmande element för att förebygga olyckor.

I allmänhet måste arbetsstyckena som skall bearbetas vara fria från främmande kroppar såsom spikar eller skruvar.

Före igångsättning måste elverktyget anslutas till en suganläggning med en flexibel, svårantändlig sugledning. Graderingen måste automatiskt sättas igång tillsammans med påslagningen av elverktyget.

När elverktyget används i slutna utrymmen, måste det anslutas till en suganläggning.

Använd en dammsug på 3200 ha eller 2600 ha för att avlägsna flisor och sågspån.

Flödehastigheten vid utsugsslängen måste uppnå 20m/s.

Påkopplingsautomatiken finns att få som specialtillbehör. **Typ ALV 2:** Art. Nr. 7910 4010, 230–240 V/50 Hz

Vid påkopplingen av elverktyget körs utsugsanordningen igång automatiskt efter 2 – 3 sekunder. En överbelastning av husets säkring förhindras därigenom.

Efter fränslagningen av elverktyget körs utsugsanordningen ytterligare 3 – 4 sekunder och stängs sedan av automatiskt.

Återstående damm sugs därmed ut, vilket krävs i förordningen om farliga ämnen. Detta sparar ström och minskar bullret. Utsugsanordningen går endast medan elverktyget används.

Stäng inte av eller ta bort utsugsanordningen eller dammborttagaren medan elverktyget är igång.

Detta elverktyg är uteslutande byggt för bearbetning av trä och träliknande material. Endast Originalverktyg och tillbehör får användas.

Alltefter typ av sågning och typ av trä (massivt trä, plywood eller spånskivor) sätts erforderlig sågklinga in efter normen EN 847-1. Observera de tillbehördelar som anges i denna

bruksanvisning.

Använd endast elverktyget i tekniskt felfritt skick enligt avsedd användning, säkerhets- och riskmedvetet i beaktande av bruksanvisningen. Åtgärda (låt åtgärda) omedelbart fel, i synnerhet sådana som kan påverka säkerheten.

Tillverkarens säkerhets-, arbets- och underhållsföreskrifter liksom de mått som anges i specifikationerna måste uppfyllas.

De tillämpliga föreskrifterna för förebyggande av olycksfall och andra allmänt accepterade säkerhetsbestämmelser måste följas.

Elverktyget får endast användas, underhållas eller repareras av personer som är bekanta med detta och är underrättade om riskerna.

Obehöriga förändringar av elverktyget kommer att utesluta något ansvar för tillverkaren för eventuella skador.

Elverktyget får endast användas med tillverkarens originaltillbehör och originalverktyg. All användning därutöver gäller som icke avsedd användning. Tillverkaren ansvarar inte för därigenom orsakade skador; risken för detta bärs ensam av användaren.

Kvarstående risker ⚠

Elverktyget är byggt efter den senaste tekniken och enligt de erkända säkerhetstekniska reglerna. Dock kan i alla fall vissa enstaka kvarstående risker uppträda.

- Skaderisk för fingrar och händer genom den roterande sågklingan vid felaktig hantering av arbetsstycket.
- Skador genom ivägkastat arbetsstycke vid felaktig fasthållning eller hantering, som att arbeta utan anslag.

- Hälsofara genom buller. Vid arbete överskrids de tillåtna bullernivåerna. Se till att använda personlig skyddsutrustning som hörselskydd.
- Skador genom felaktig sågklinga. Kontrollera sågklingan regelbundet och före varje användning för att verifiera dess integritet.
- Risker genom elström, användning av felaktiga elektriska anslutningsledningar.
- Vid användning av specialtillbehör måste

bruksanvisningen som medföljer specialtillbehöret följas och noggrant läsas.

- Dessutom kan trots alla vidtagna åtgärder risker som inte är uppenbara kvarstå.
- Kvarstående risker kan minimeras, när säkerhetsföreskrifterna och den avsedda användningen, liksom bruksanvisningen helt och fullt observeras.

Uppställning

Förbered arbetsplatsen där elverktyget skall stå. Skaffa tillräckligt utrymme för att möjlig-

göra säkert och problemfritt arbete. Elverktyget är utformat för arbete i slutna utrymmen

och måste säkert ställas upp på jämnt, fast underlag

Utrustning fig. 1

1 Sågbord
2 Skyddshuv
3 Påskjutare
4 Sågklinga
5 Spaltkil
6 Bordsinlägg
7 Parallellanslag

8 Nätledning
9 Ram
10 På-Avbrytare
11 Höjjusteringshandtag
12 Vinkeljusteringshjul
13 Skala för vinkeljustering
14 Låsvred

15 Stjärngrepp för parallellanslag
16 Tväranslag
17 Krets brytare
18 Bordsbreddning
19 Hopfällbara stödben
20 Stoppskena

Montering

Alla monterings- och underhållsarbeten får endast göras med urdragen nätkontakt.

- På grund av förpackningstekniska orsaker är detta elverktyg inte helt monterat.
- Öppna kartongen och avlägsna förpacknings- och frigolitdelarna.
- Avlägsna de bifogade artiklarna.
- Ta ur elverktyget ur kartongen och ställ det på golvet, använd en kartong som underlag för att skydda ytan.

Obs: Detta elverktyg är tungt, lyft det bara mellan två ur kartongen.

MONTERING SKYDDSHUV fig. 2

För att montera skyddshuv (2), lägg den över spaltkilen (5), så att skruvarna i spaltkilens spår passar, därefter skjuter du in skyddshuv i fördjupningsfoten. Dra åt vingmuttern tillräckligt, så att skyddshuv vilar på bordsplattan (1), men den höjer sig när arbetsstycket skjuts mot sågklingan. Tänk på att skyddshuv måste återvända till sitt viloläge efter sågningen.

Obs: Skyddshuv (2) måste vid alla tillfällen befinna sig i arbetsläge för att undvika kontakten med sågklingan.

MONTERING PARALLELLANSLAG fig. 3

montera klämmor (26) på bägge sidorna med stjärnskruvar (27) på anslagsröret (28). För in parallellanslaget (7) på sidan med klämmorna i bordsplattan (1). Dra fast parallellanslaget på bägge sidorna med stjärnskruvarna.

MONTERING TVÄRANSLAG fig. 4

För in tväranslaget (16) i spåret på sågbordet (1). Frigör klämman (24), ställ in det önskade gradtalet, och dra fast klämman igen. För bättre styrning av arbetsstycket kan stoppskenan (20) från parallellanslaget (7) användas, denna sätts fast med två spårskruvar och två stjärnskruvar på tväranslaget.

Driftsättning

Observera säkerhetsföreskrifterna

Wichtig: Viktigt: Driftsättningen av elverktyget får endast ske med fullständigt monterade skydds- och säkerhetsanordningar.

Anslut till en utsugsanordning före driftsättning. Skyddshuv måste vid varje arbetsgång sänkas ner på arbetsstycket.

Före påkopplingen av elverktyget måste alla skydds- och säkerhetsanordningar installeras enligt föreskrifterna.

Sågklingan måste kunna röra sig fritt. Kontrollera trä för främmande kroppar (spikar, skruvar, o.s.v.), som redan skulle ha bearbetats. Avlägsna alla främmande kroppar. Anslut elverktyget till ett jordat eluttag. Innan du slår på huvudbrytaren, förvissa dig om att sågklingan är korrekt monterad och att de rörliga delarna är lättåtkomliga.

Varning! Om du har något som helst tvivel, låt elverktyget installeras av en fackman. Det är för farligt att arbeta på antaganden.

JUSTERING AV SKÄRHÖJDEN fig. 5

Sågklingan måste ställas in så att spetsen av den högsta sågtanden är precis lite lägre än arbetsstycket.

Genom att vrida höjjusteringsvredet (11) kan sågklingan (4) ställas in på den önskade skärhöjden. Att vrida moturs ökar skärhöjden. Att vrida medurs minskar skärhöjden.

JUSTERING AV SÅGKLINGANS VINKEL fig. 6

Lossa låsvredet (14) genom att vrida vinkeljusteringshjulet (12) kan sågklingan (4) ställas in på den önskade vinkeln på skalan (13). Dra fast låsvredet (14) igen.

JUSTERING AV SÅGBLADSVINKELN. fig. 7

VARNING! Dra ur nätkontakten

Skalan (13) kan justeras när den korrekta vinkeln för sågklingan verifieras. Ställ sågklingan helt uppåt 90°-vinkel ställs på sågklingan. Rikta in vinkeljusteringshjulet (12) på detta sätt, tills sågklingan är parallell med vinkeln. **PÅ- OCH AVSLAGNING**

Grön knapp = På
Röd knapp = Av

PÅ- OCH AVSLAGNING

Grön knapp = På
Röd knapp = Av

Arbetsföreskrifter

■ ÖVERBELASTNINGSSKYDD

- Detta elverktyg är utrustat med ett överbelastningsskydd. Skulle överbelastningsskyddet ha utlösts, gör som följer:
- Koppla bort elverktyget från strömförsörjningen.

- Låt elverktyget kylas av.
- Kontrollera elverktyget för eventuella skador som kan ha uppstått. Låt skador repareras före ny driftsättning.
- Anslut elverktyget till strömförsörjningen.

- Tryck på överbelastningsbrytaren (17).
- Slå på elverktyget som beskrivet och sätt det i drift.

■ ATT ARBETA MED PARALLELLANSLAGET FIG. 8,9

Stoppskenan (20) har två olika styrytor. Alltefter arbetsstyckets tjocklek måste stoppskenan för tjockt eller tunt material användas. Tjockt material (fig. 8)

Tunt material (fig. 9)
För att ställa om stoppskenan, lossa bägge tumskruvarna och ta bort stoppskenan (20). Sätt tillbaka stoppskenan på anslaget efter

anslagshöjdens behov och dra åt bägge tumskruvarna

■ ATT ARBETA VID CIRKELSÅGMASKINER

Såga brett arbetsstycke, fig. 10

Bredd av arbetsstycket som skall bearbetas är över 120mm

Verktyg: Cirkelsågklinga för längdsnitt
Arbetsgång: Ställ in parallellanslaget motsvarande den förutsedda bredden av arbets-

stycket. Tänk på säkert handstöd. Avskiljs smala arbetsstycken genom skärningen, så utförs matningen i verktygsområdet endast

med högra handen eller med hjälp av en påskjutare. Finns det risk att arbetsstycket kläms fast mellan cirkelsågklingan, spaltkilen och anslaget, så används anslaget tillbaka-draget fram till mitten av sågklingan eller så

Såga smalt arbetsstycke, fig. 11

Bredden av arbetsstycket som ska bearbetas är mindre än 120mm

Verktyg: Cirkelsågklinga för längdsnitt

Arbetsgång: Ställ in parallellanslaget mots-

ska ett kort hjälpanslag användas.

Obs: I bilderna är den övre utsugshuven bara antydd, eller i ett fall borttagen, för att tydligare visa arbetsgången eller anordningen.

varande den förutsedda bredden av arbetsstycket. Skjut fram arbetsstycket med bägge händerna, i sågklingans närområde används påskjutaren och arbetsstycket skjuts igenom tills det är bakom spaltkilen. Vid korta arbets-

Vid alla visade arbetsförlopp krävs den övre utsugshuven.

stycken används påskjutaren från snittets början för att skjuta fram arbetsstycket.

■ SÅGNING AV KANTER OCH LISTER, FIG. 12

Arbetsgång: Montera parallellanslaget med nedre kontaktytor eller använd hjälpanslag. Skjut fram arbetsstycket med påskjutare, tills arbetsstyckets ände befinner sig i spaltkilens närområde. Långa arbetsstycken säkras mot tipping vid slutet av skärförloppet genom en

bordsförlängning.

Obs: Anordningar som behöver en förbindelse med delar av elverktyget, skall sättas fast med skruvar, med skruvvingar kan på maskiner endast provisoriska anslutningar utföras.

■ TVÄRSÅGA SMALT ARBETSSTYCKE, FIG. 13

Obs: För tvärsågning av smalt arbetsstycke rekommenderar vi användningen av en avböjningsremsa. Denna medföljer inte i leveransen.

Arbetsgång: Ställ in avböjningsremsan så att arbetsstyckets avsnitt inte kan beröra sågklingans stigande del. Styr fram arbetsstycket enbart med hjälp av tväranslag eller tvärskjutare.

Ta inte bort avfallsbitar med händerna från arbetsstyckets närområde.

■ LÄNGDSNITT

Använd parallellanslaget för längdsnitt. Parallellanslaget (7) kan fästas på varje sida av bordsplattan.

Lossa på bägge tumskruvarna

För att använda skalan flyttar du anslaget till sågklingan och markerar graden på skalan. Nu skjuter du bort anslaget från sågklingan. Måttskillnaden är lika med snittbredden. För

att erhålla ett exakt mått, är det nödvändigt att göra ett provsnitt, mäta arbetsstycket och efterjustera anslaget.

Skjut anslaget till det önskade läget.

Dra åt de bägge tumskruvarna igen.

Varning! Parallellanslaget måste alltid justeras parallellt till sågklingan. Verifiera regelbundet inriktningen och att den sitter väl fast under

användningen och efter en längre tid utan användning, dra eventuellt åt skruvarna och justera parallellanslaget. Genom vibrationer kan skruvar lösas upp och parallellanslaget förskjutas.

■ TVÄRSNITT

Använd tvärsnittsguiden för vinkelsnitt.

Obs: Använd vid skärning av tjockare eller bredare arbetsstycken dessutom parallellanslaget för att säkert kunna styra arbetsstycket. Skjut in tvärsnittsledaren (16) i bordsplattans spår (1).

Lös upp knoppen på tvärsnittsledaren.

Vrid tvärsnittsledaren för att erhålla den önskade vinkeln. Dra åt knoppen igen.

Varning! Verifiera regelbundet inriktningen och att den sitter väl fast under användningen och efter en längre tid utan användning, dra eventuellt åt skruvarna och justera anslaget. Genom vibrationer kan skruvar lösas upp och anslaget förskjutas.

■ SNEDSNITT

Obs: Snedsnitt utförs i allmänhet med användning av parallellanslaget (7). Ställ in sågklingan (4) på den önskade snittvin-

keln.

Ställ in parallellanslaget (7) beroende på arbetsstyckets bredd och höjd.

Genomför snittet motsvarande arbetsstyckets bredd.

■ BORDSBREDDNING

Vid breda arbetsstycken bör bordsbreddningen (18, fig.1) användas.

Lossa vingskruvarna under bordsplattan.

Dra ut bordsbreddningen

Fäll ut stödben (19, fig.1)

Dra åt vingskruvarna igen.

Elektrisk anslutning ⚠

Den monterade elmotorn ansluts färdig för drift. Anslutningen motsvarar de relevanta VDE- och DIN-bestämmelserna. Nätanslutningen på kundsida liksom den använda förlängningskabeln måste motsvara dessa föreskrifter.

Felaktiga elektriska anslutningsledning

På elektriska anslutningsledning uppstår ofta isoleringsskador.

Orsaker är:

- tryckställen, när anslutningsledningar förs genom fönster eller dörrkarmar.

- Veck genom felaktig fastsättning eller ledningsföring.
- Avbrott genom att anslutningsledningen körs över.
- Isoleringsskador genom att ledningen rycks ut ur vägguttag.

• Sprickor genom föråldring av isoleringen. Sådana felaktiga elektriska anslutningsledningar får inte användas och är på grund av isoleringsskadorna livsfarliga.

Kontrollera regelbundet elektriska anslutningsledningar för skador. Se till att kabeln inte är ansluten till elnätet när du kontrollerar den. Elektriska anslutningsledningar måste uppfylla de relevanta VDE- och DIN-bestämmelserna. Använd enbart anslutningsledningar märkta med H 07 RN. En utskrift av typbeteckningen på anslutningsledningen är obligatorisk.

Växelströmsmotor

- Nätspänningen måste vara 230Volt – 50Hz.
- Förlängningskablar måste upp till 25 meters

längd ha ett tvärsnitt på 1,5mm², över 25 meters längd måste minst 2,5 mm² uppvissas.

- Nätanslutningen säkras med 16A-säkring. Anslutningar och reparationer på den elektriska utrustningen får endast utföras av en fackman.
- Vid frågor vänligen uppge följande uppgifter.
 - Motortillverkare
 - Motorns strömtyper
 - Uppgifter på maskinens typskylt
- Vid återsändning av motorn, skicka vänligen tillbaka den kompletta drivenheten med strömbrytare.
- Observera säkerhetsföreskrifterna!
- Produkten uppfyller kraven i EN 61000-3-11

- och är underkastad särskilda anslutningsvillkor. Detta betyder att produkten inte får anslutas till valfria anslutningspunkter.
- Vid bristfälliga villkor i elnätet kan maskinen leda till temporära spänningsvariationer.
- Produkten får endast användas vid anslutningspunkter
 - a) som inte överskrider en max. tillåten nätimpedans "Z" eller
 - b) vars nät har en kontinuerlig strömbelastbarhet på minst 100 A för varje fas.
- I din egenskap som användare måste du säkerställa, vid behov i samråd med eldistributionsbolaget, att anslutningspunkten vid vilken produkten ska användas uppfyller ett av ovan nämnda villkor a) eller b).

Rengöring, underhåll och reparation



VARNING

Dra ut nätkontakten ur eluttaget före alla arbeten på själva elverktyget (exv. transport, montering, ombyggnad, rengörings- och underhållsarbeten)!

■ RENGÖRING

- Låt alltid elverktyget svalna efter användning.
- Rengör elverktyget efter varje användning med en fuktig trasa och lite tvål. Använd pensel eller borstar för svårtillgängliga platser.
- Obs: Använd inga aggressiva rengörings- eller lösningsmedel. Dessa skulle kunna

angripa elverktygets plastdelar och metall-delar.

- Rengör regelbundet elverktygets insida, som tandsegment och drevet i vippanordningen, från trä- och spånrester.
- Ta bort eventuella sågmjölförstoppningar på utsugsslångarna med ett lämpligt trubbigt verktyg.

- VARNING
- m Ta inte bort förstoppningar med händerna eller fingrarna!
- Ta bort särskilt hårdnackade dammrester på svårtillgängliga ställen med tryckluft (max 3bar).

■ UNDERHÅLL

- Kontrollera elverktyget liksom tillbehör-delar (exv. verktygsfästen) för slitage och skador före och efter varje användning. Byt ut dessa mot nya vid behov på det sätt som beskrivs i denna bruksanvisning. Observera

darvid de tekniska kraven.

- Verifiera regelbundet sågklingen. Använd endast sågklingor i gott skick, sprickfria och ej deformerade. Sätt bara i verktyg som uppfyller den europeiska normen EN 847-1.

- Byt genast ut utslitna bordsinlägg mot nya av samma typ.
- Håll alltid bordsytan fri från harts.

■ UTBYTE AV SÅGKLINGA FIG. 14,15

Använd handskar när sågklingen hanteras. Fäll upp sågklingans övertäckning genom att lossa de 4 fästskruvarna (21). Sätt ringnyckeln (22) på spännmuttern, håll emot med skiftnyckeln (23).

Varning! Lossa spännmuttern i sågklingans rörelseriktning. Ta bort sågklingans fläns, dra bort sågklingen diagonalt nedåt. Rengör noggrant bägge flänsarna, innan du

monterar en ny sågklinga. Sågklingans montering genomförs i omvänd ordning. Varning! Observera sågklingans rörelseriktning.

■ INSTÄLLNING AV SPALTKILEN FIG.16,17,18

Ta bort sågklingans skydd (2) genom att lossa vingskruvarna. 8 Ta bort stjärnskruvar och ta bort bordsinlägg (6). Lossa de bägge stjärnskruvarna, Inrikta spaltkilen (5) så att avståndet till sågklingen är 3-5mm och att den löper parallellt med sågklingen.

Dra åt bägge skruvarna igen. Inställningen måste verifieras efter varje utbyte av sågklinga.

VARNING

 **Inuti elverktyget finns inga delar som kan underhållas av användaren! Öppna aldrig elverktyget! Ta den med till en kvalificerad fackman för ytterligare underhållsarbeten!**

■ REPARATION

Skador får uteslutande repareras av kvalificerad fackpersonal.

VARNING

 **Skulle nätkabeln eller dess stickkontakt bli skadad, så måste den bytas ut genom en elektrisk fackman för att undvika risker!**
VARNING

 **Säkerställ efter genomförande av varje rengörings- och underhållsarbete att alla skyddsanordningar, så långt sådana finns, åter korrekt och säkert blir monterade! Använd aldrig elverktyget utan skyddsanordningar!**

■ FÖRVARING

Rengör elverktyget på det sätt som beskrivs under avsnittet „Rengöring“.
Förvara elverktyget och dess tillbehör på en mörk, torr, frostfri och välventilerad plats utom räckhåll för barn. Den idealiska förvaringstemperaturen är mellan 10 och 30°C.

Vinda upp nätkabeln på kabelvindan på baksidan av elverktyget då det inte skall användas på längre tid.
Täck över elverktyget för att skydda det mot damm eller fukt.
Förvara bruksanvisningen vid elverktyget.

OBS: Verifiera elverktyget före den förnyade användningen med hjälp av denna bruksanvisning för eventuellt slitage och skador.

■ TRANSPORT

- Slå av elverktyget före varje transport och koppla bort det från strömförsörjningen.
- Lyft inte maskinen i bordsbreddningarna.
- Skydda elverktyget från slag, stötar och kraftiga vibrationer, exv. vid fordonstransport.
- Säkra elverktyget mot tippning och halkning

Felsökning

Problem	Möjliga orsaker	Åtgärd
1. Sågklingan lossnar efter avstängning av motorn	Fästmuttern för löst åtdragen	Dra åt fästmuttern (högergängad)
2. Motorn startar inte	a) Utlöst nätsäkring	a) Kontrollera nätsäkringen
	b) Felaktig förlängningssladd	b) byt ut förlängningssladden
	c) Anslutningar till motor eller brytare felaktiga	c) Låt fackman kontrollera
	d) Motor eller brytare defekt	d) Låt fackman kontrollera
3. Fel drivriktning på motorn	a) Defekt kondensator	a) Låt fackman kontrollera
	b) Felanslutning	b) Låt fackman kontrollera vägguttagets polaritet
4. Motorn har ingen kraft, säkringen utlöses	a) Förlängningskabelns tvärsnitt inte tillräckligt	a) se elektrisk anslutning
	b) Överbelastning genom trubbig sågklinga	b) Byt sågklinga.
5. Brända fläckar på snittytan	a) trubbig sågklinga	a) Vässa sågklingan, byt ut den
	b) felaktig sågklinga	b) Byt ut sågklingan

Toimituksen laajuus

1 Pöytäpyörösaha
1 Suojus
1 Työntösauva
1 Pitkittäisvaste

1 Vastekisko
1 Poikittaisleikkuri
1 Terän avain
1 Laipan avain

1 Erikoisosat
1 Käyttöohje

Tekniset tiedot

Miit Pituus x Leveys x Korkeus	525/470/650
Pöydän koko.....	525 x 400
Pöydän koko levennyksellä	525 x 470
max. pöydän koko levennyksellä	525 x 620
Sahanterä D	210 x 30 x 2,6 mm 24 Z
max. leikkaussyvyys 90 °	48 mm
max. leikkaussyvyys 45 °	45 mm
Paino	16 kg
Imulaitteen liitäntä D	36 mm
Käyttövoima	
Moottori V/Hz	230-240VAC/50 Hz
Teho.....	1200W
Kierrosnopeus ilman kuormitusta	4800 min ⁻¹

Pidätämme oikeuden teknisiin muutoksiin!

■ ÄÄNENVOIMAKKUDET

Melutaso LWA EN ISO 3744 mukaan	106,2 dB(A)
Epävarmuusväli [K]	3 dB(A)
Melutaso LpA EN ISO 11201 mukaan	93,2 dB(A)
Epävarmuusväli [K]	3 dB(A)

Huomautus: Mainitut melutasot on saavutettu standardoidussa testissä, ja niitä voidaan käyttää erilaisten sähkötyökalujen keskinäiseen vertailuun. Tämän lisäksi arvojen avulla voidaan arvioida laitteen melutason käyttäjälle aiheuttamia haittavaikutuksia.

Varoitus! Käyttötavasta riippuen todelliset melutasot saattavat poiketa annetuista. Suojaudu asianmukaisesti melun aiheuttamilta haittavaikutuksilta. Ota huomioon koko työskentelyaika, mukaan lukien ne ajat, jolloin laite toimii ilman kuormitusta tai on kytketty pois päältä.

Asianmukaisiin toimenpiteisiin kuuluvat laitteen ja työkalujen säännöllinen huolto ja puhdistus, säännölliset tauot työskentelyn aikana sekä työvaiheiden huolellinen suunnittelu.

Symbolien selitykset

	Käytä kuulosuojaimia.
	Käytä pölynaamaria.
	Käytä suojalaseja.

	Käytä suojakäsineitä, kun käytät laitetta tai työskentelet sen läheisyydessä.
	Suojausluokka II
	Olemme merkinneet näissä käyttöohjeissa tällä symbolilla kohdat, joissa on kysymys turvallisuudestasi.

	Lue nämä käyttöohjeet huolellisesti, ennen kuin työskentelet tällä sähkölaitteella.
	Huomioi työstettävän kappaleen ja sahanterän liikkumissuuntaa ilmaisevat merkinnät.

Yleisiä ohjeita

- Tarkista paketin avaamisen jälkeen, että kaikki osat ovat kunnossa eikä niihin ole kuljetuksen aikana tullut mitään vaurioita. Reklamaatioista tulee ilmoittaa välittömästi tavaran toimittajalle. Myöhempiä reklamaatioita ei hyväksytä!
- Tarkista, että toimituksessa on kaikki siihen kuuluvat osat.
- Tutustu laitteeseen käyttöohjeen avulla ennen sen käyttöönottoa.
- Käytä aina alkuperäisiä lisä- ja varaosia. Saat varaosia alan liikkeestä.
- Tilatessasi lisä- tai varaosia, anna tilauksen yhteydessä nimikenumeronne sekä laitteen tyyppinumero ja valmistusvuosi.

HUOMAUTUS:

Voimassa olevan tuotevastuulain mukaisesti tämän laitteen valmistaja ei vastaa laitteessa ilmenevistä tai sen käytöstä aiheutuneista vahingoista, jotka ovat seurausta:

- epäasiallisesta käsittelystä,
- käyttöohjeiden laiminlyönnistä,
- ulkopuolisen, ei valtuutetun huoltohenkilön, tekemistä korjauksista,
- Ei alkuperäisten varaosien käyttämisestä laitteessa,
- laitteen käytöstä tarkoituksiin, joihin sitä ei ole suunniteltu,
- sähköjärjestelmän vioista johtuen voimassa olevien määräysten sekä DIN 57113 / VDE0113 -määräysten laiminlyömisestä.

Suosittelimme:

Lue ennen laitteen asentamista ja käyttöönottoa nämä käyttöohjeet kokonaisuudessaan läpi.

Näiden käyttöohjeiden tarkoitus on auttaa sinua tutustumaan laitteeseen ja sen käyttötarpeisiin paremmin. Käyttöohjeet sisältävät tärkeitä huomautuksia siitä, kuinka käytät laitetta turvallisesti, tarkoituksenmukaisesti ja

taloudellisesti, sekä siitä, kuinka voit välttää vaaratilanteita, säästää korjauskuluissa, vähentää seisonta-aikoja ja parantaa laitteen luotettavuutta ja elinikää. Näissä käyttöohjeissa mainittujen turvallisuusmääräysten lisäksi tulee ehdottomasti noudattaa laitteen käyttöä koskevia maakohtaisia asetuksia. Säilytä käyttöohjeita laitteen läheisyydessä muovitaskussa, jotta ne ovat suojassa lialta ja kosteudelta. Jokaisen laitetta käyttävän henkilön pitää ennen työn aloittamista lukea käyttöohjeet ja noudattaa niitä huolellisesti. Konetta saavat käyttää vain henkilöt, joille on neuvottu sen käyttö ja jotka ovat tietoisia koneen käyttöön liittyvistä vaaroista. Noudata koneen käyttäjälle asetettua alaikäraja.

Olemme merkinneet näissä käyttöohjeissa tällä symbolilla kohdat, joissa on kysymys turvallisuudestasi: ⚠

Yleiset turvallisuusohjeet ⚠

HUOMIO! Sähköisiä työkaluja käytettäessä tulee seuraavia yleisiä turvallisuusohjeita noudattaa sähköiskujen sekä palo- ja loukkaantumisvaaran välttämiseksi. Lue ohjeet huolellisesti ennen kuin käytät tätä sähkölaitetta, ja säilytä ne turvallisessa paikassa.

Turvallinen työskentely

- Työympäristön epäsiisteys voi aiheuttaa onnettomuuksia.
- Suojaa sähkötyökalut sateelta.
- Älä käytä sähkötyökaluja kosteassa tai märässä ympäristössä.
- Huolehdi työtilan hyvästä valaistuksesta.
- Älä käytä sähkötyökaluja paikoissa, joissa on palo- tai räjähdysvaara.
- Vältä kosketusta maadoitettujen osien kanssa (esim. putket, radiaattorit, sähköliedet, jäähdyttimet).
- Älä päästä muita henkilöitä, varsinkaan lapsia, laitteen tai sen johdon ulottuville. Pidä kaikki ulkopuoliset henkilöt poissa työalueelta.
- Käyttämättömiä sähkötyökaluja tulee säilyttää kuivassa paikassa, joka on suljettu tai tarpeeksi korkealla ja poissa lasten ulottuville.
- Työskentely on parempaa ja turvallisempaa ohjeistuksen mukaisella nopeudella.
- Älä käytä pienitehoisia sähkötyökaluja raskaisiin töihin.
- Älä käytä sähkötyökalua töihin, joihin sitä ei ole tarkoitettu. Älä esimerkiksi käytä käsipyörösahaa tukkien tai halkojen sahaamiseen.
- Älä käytä löysiä vaatteita tai koruja, jotka

- voivat juuttua kiinni laitteen liikkuviin osiin.
- Työskennellessä ulkotiloissa suositellaan käytettäväksi pitäviä, luistamattomia kenkiä.
- Suojaa pitkät hiukset hiuserkolla.
- Käytä suojalaseja.
- Käytä pölyväissä töissä hengityssuojainta.
- Jos pölyn poistoon ja keräämiseen on liitännät, varmista, että ne ovat käytössä ja niitä käytetään oikein.
- Älä pidä kiinni johdosta poistaessasi pistoketta pois pistorasiasta. Suojaa johto kuumuudelta, öljyltä ja teräviltä kulmilta.
- Käytä kiinnikkeitä ja ruuvipenkkejä pitääkseen työstettävä kappale paikoillaan. Näin sitä on helpompi ohjailta kuin käsin.
- Varmista, että laite on tukevasti paikoillaan ja aina tasapainossa.
- Pidä leikkaavat osat terävinä ja puhtaina, jotta työskentely laitteella olisi tehokkaampaa ja turvallisempaa.
- Noudata laitteen voiteluun ja osien vaihtoon liittyviä ohjeita.
- Tarkasta laitteen sähköjohdon kunto säännöllisesti ja pyydä alan ammattilaista vaihtamaan se tarvittaessa.
- Tarkasta jatkojohtojen kunto säännöllisesti ja vaihda ne, jos ne ovat vaurioituneita.
- Pidä kädensijat kuivina ja puhtaina ja varmista, etteivät ne ole öljyisiä tai rasvaisia.
- Kun sähkötyökalu on ollut käyttämättömänä, ennen huoltoa, ja vaihdettaessa osia, kuten sahanterä, poraterät, laipat,
- varmista ennen uudelleenkäyttöönottoa, että avaimet ja säätötyökalut on poistettu.
- Varmista, että laitteen virtakytkin on pois päältä laittaessasi pistokkeen pistorasiaan.

- Käyttäessäsi laitetta ulkotiloissa, käytä vain hyväksytyjä ja asianmukaisesti merkattuja jatkojohtoja.
- Työskentele keskittyneesti. Käytä työskennellessäsi tervettä maalaisjärkeä. Älä käytä sähkötyökalua, jos et ole keskittynyt työhön.
- Ennen kuin jatkat sähkötyökalun käyttöä, tulee sen turvalaitteiden ja muiden osien toiminnan moitteeton ja ohjeistuksen mukainen kunto tarkastaa huolellisesti.
- Tarkasta, toimivatko laitteen liikkuvat osat moitteettomasti ja vapaasti ja etteivät ne ole vioittuneita. Kaikkien osien tulee olla asennettu oikealla tavalla ja osien tulee täyttää kaikki niiden toiminnalle asetetut vaatimukset, jotta sähkötyökalun moitteeton toiminta voidaan taata.
- Alan ammattilaisen pitää korjata tai vaihtaa vioittuneet turvalaitteet ja osat määräysten mukaisesti, ellei käyttöohjeissa toisin mainita.
- Valtuutetun huoltoliikkeen tulee vaihtaa vioittuneet virtakytkimet.
- Älä käytä sähkötyökalua, jonka virtakytkin ei toimi kunnolla.
- Muiden säätötyökalujen ja lisälaitteiden käyttäminen saattaa olla vaarallista.
- Tämä sähkötyökalu vastaa sille asetettuja turvamääräyksiä. Ainoastaan sähköalan ammattilainen saa suorittaa siihen korjauksia, ja niissä on käytettävä alkuperäisiä varaosia. Muussa tapauksessa käyttäjälle saattaa aiheutua vahinkoa.

■ ERITYISET TURVALLISUUSOHJEET

1. Turvallisuusmääräykset

- Varoitus! Älä käytä vioittuneita tai vääntyneitä sahanterä.
- Vaihda kulunut työtaso uuteen.
- Käytä vain valmistajan suosittelemia sahanterä, jotka vastaavat luokitusta EN 847-1. Varoitus! Vaihdaessasi sahanterää, varmista, että terän leikkausleveys ei ole pienempi ja terän paksuus ei ole suurempi kuin suojakii-

- lan paksuus;
- Varmista, että valitset sahattavalle materiaalille soveltuvan sahanterän.
- Käytä asianmukaista suojavarustusta. Siihen kuuluu:
 - Kuulosuojaimet kuulovaurioiden välttämiseksi,
 - Hengityssuojain välttääksesi hengittämistä vaarallista hiukkaspölyä.

- Käytä suojakäsineitä käsitellessäsi rosoisia materiaaleja.
- Käytännöllisistä syistä sahanterä on hyvä säilyttää erillisessä astiassa.
- Liitä sähkötyökalu ennen puun sahaamista hiukkaspölyn imulaitteeseen. Hiukkaspölyn syntyminen vaikuttavat muun muassa työstettävä materiaali, paikalliset olosuhteet sekä suojuksien/ohjauslevyjen/kiskojen

asennot.

- Älä käytä runsasseosteisesta pikateräksestä valmistettuja sahanteriä.
- Säilytä työntösaavaa tai työntökeppiä sähkötyökalun lähetyvillä aina silloinkin, kun et käytä sitä

2. Huolto ja kunnossapito

- Laitteen aiheuttamaan meluun vaikuttavat useat tekijät, kuten sahanterien kulumisaste ja sahanterän sekä sähkötyökalun yleiskunto. Alentaaksesi meluastetta käytä mahdollisuuksien mukaan sahanteriä, jotka on suunniteltu vähentämään liiallista melun syntymistä, huolehdi sähkötyökalun ja sen oheislaitteiden säännöllisestä huollosta ja korjaa viat tarvittaessa.
- Ilmoita vioista sähkötyökalussa tai sen

■ TURVALLISUUSOHJEET SAHANTERIEN KÄSITTELYYN

- Käytä vain työkaluja, joiden käytön hallitsit.
- Huomioi maksimipyörimisnopeus. Työkalussa mainittua maksimipyörimisnopeutta ei saa ylittää. Pitäydy annetulla pyörimisnopeusalueella.
- Älä käytä haljenneita työkaluja. Siirrä haljonneet työkalut pois käytöstä. Niiden korjaaminen ei ole sallittua.
- Puhdista kiinnityspinnat liasta, rasvasta,

turva- tai oheislaitteissa välittömästi ne havaittuasi laitteen turvallisuudesta vastaavalle henkilölle.

3. Turvallinen työskentely

Käytä työntösaavaa tai työntökeppiä asettaaksesi työstettävän kappaleen turvallisesti sahanterän kohdalle.

Älä työnnä laitteen läpi taitoksia tai uria ilman, että sahapöydän ylle on asetettu asianmukainen suojaus, esimerkiksi tunnelisuojaus.

Älä käytä tätä sähkötyökalua viiltojen tekemiseen (valmiit urat työstettävässä kappaleessa).

Käytä vain sahanteriä, joiden korkein sallittu pyörimisnopeus ei ole pienempi kuin pöytäpyörösahan karan maksimaalinen pyörimisnopeus ja jotka soveltuvat työstettävän

materiaalin sahaamiseen.

Käytä laitteen kuljetukseen aina kuljetusliikettä. Älä koskaan nosta tai liikuta laitetta sen suojalaitteista.

Varmista, että sahanterän yläosa on kuljetuksen aikana peitetty esim. laitteen omalla suojuksella.

Varoitus! Tämä sähkötyökalu synnyttää käytön aikana elektromagneettisen kentän. Se saattaa tietyissä olosuhteissa vahingoittaa aktiivisia tai passiivisia lääketieteellisiä implantteja. Vakavien tai hengenvaarallisten loukkaantumisten vaaran vähentämiseksi suosittelemme, että henkilöt, joilla on lääketieteellisiä implantteja, konsultoivat lääkäriä ja implanttien valmistajaa ennen laitteen käyttöä

öljystä ja vedestä.

- Käsittele sahanteriä varovasti. Säilytä sahanteriä mieluiten alkuperäisissä pakkauksissaan tai erityisesti niitä varten suunnitelluissa pakkauksissa. Käytä suojakäsineitä saadaksesi sahanteristä paremman otteen ja vähentääksesi loukkaantumisriskiä.
- Varmista ennen sahanterien käyttöönottoa, että kaikki turvalaitteet on kiinnitetty asian-

mukaisesti.

- Varmista ennen työskentelyn aloittamista, että käytettävät sahanterät vastaavat tälle laitteelle asetettuja teknisiä vaatimuksia ja ne on kiinnitetty asianmukaisesti.
- Käytä toimituksessa mukana tullutta sahanterää vain puun sahaamiseen, ei koskaan metallien työstämiseen.

Määräysten mukainen käyttö

Tämä sähkötyökalu vastaa voimassa olevaa EU-konedirektiiviä.

Tämä sähkötyökalu on luokiteltu liikuteltavaksi sähkötyökaluksi.

Siirtääksesi/liikutellaksesi tätä sähkötyökalua, ota sahauspöydästä kiinni edestä ja takaa ja nosta.

Jos pakkaukseen kuuluvaa telinettä ei käytetä, täytyy sähkötyökalu kiinnittää tukevalle alustalle.

Käyttäjät asetuu aina sähkötyökalun eteen, sahanterän vasemmalle puolelle.

Onnettomuuksien välttämiseksi sähkötyökalun työtila ja -ympäristö tulee aina pitää vapaina kaikista ylimääräisistä ja häiritsevistä esineistä.

Työstettävissä kappaleissa ei saa olla mitään ylimääräisiä esineitä, kuten nauvoja tai mutteita.

Ennen käyttöönottoa sähkötyökalu pitää liittää imulaitteeseen, jossa on joustava, tulenkestävä johto. Imulaitteen tulee käynnistyä itsenäisesti sähkötyökalun käynnistyksen myötä.

Jos sähkötyökalua käytetään suljetuissa tiloissa, se pitää liittää hiukkaspölyn imevään laitteeseen. Käytä 3200 ha tai 2600 ha imulaitetta poistaaksesi lastut ja sahauspölyn. Imulaitteen

virtausnopeuden pitää olla 20 m/s.

Imulaitteen automaattikäynnistys on saatavana lisäosana. **Tyyppi ALV 2:** Osanumero 7910 4010, 230–240 V/50 Hz

Imulaite käynnistyy automaattisesti 2-3 sekuntia sähkötyökalun käynnistyksen jälkeen. Näin sulakkeita ei kuormiteta liikaa.

Kun sähkötyökalu kytketään pois päältä, imulaite pysyy toiminnassa 3-4 sekuntia ja kytkeytyy sen jälkeen automaattisesti pois päältä.

Näin jäljellä oleva pöly imeytyy pois vaarallisten aineiden käsittelymääräyksien edellyttämällä tavalla. Automaattinen poiskykytymisen säästää sähköä ja vähentää aiheutuvaa melua. Imulaite on toiminnassa vain silloin, kun sähkötyökalua käytetään.

Älä käynnistä tai poista imulaitetta sähkötyökalun ollessa käynnissä.

Tämä sähkötyökalu on tarkoitettu ainoastaan puun ja puupohjaisten materiaalien työstämiseen. Laitteessa saa käyttää vain alkuperäisiä osia ja lisäosia. Käytä leikkaus- ja puutyypistä (massiivipuun, vaneri tai lastulevy) riippuen soveltuvaa EN 847-1 lukituksen mukaista sahanterää. Huomioi näissä käyttöohjeissa mainitut lisäosat.

Tätä sähkötyökalua saa käyttää vain teknisesti

moitteettomassa kunnossa ja määräysten mukaisesti, turvallisuus- ja vaaratekijät huomioiden ja käyttöohjetta noudattaen. Korjaa tai korjauta välittömästi erityisesti sellaiset häiriöt, jotka voivat heikentää laitteen turvallista käyttöä.

Valmistajan turvallisuus-, työ- ja huoltomääräyksiä sekä teknisissä tiedoissa annettuja mittoja tulee ehdottomasti noudattaa. Tapaturmatorjuntamääräyksiä ja muita yleisiä ja hyväksytyjä turvallisuussäännöksiä tulee noudattaa soveltuvin osin.

Laitetta saavat käyttää, huoltaa ja korjata vain laitteen toimintaan perehtyneet henkilöt, jotka ovat tietoisia sen käyttöön liittyvistä vaaroista. Luvattomat muutokset sähkötyökalussa sulkevat pois valmistajan vastuun mahdollisesti aiheutuvista vahingoista.

Sähkötyökalussa saa käyttää vain valmistajan alkuperäisiä osia ja lisäosia. Kaikenlainen edellä kuvatussa poikkeava käyttö katsotaan määräysten vastaiseksi. Valmistaja ei vastaa määräysten vastaisesta käytöstä aiheutuneista vahingoista, vaan vastuu on aina yksin käyttäjällä.

Muut riskit

Kone on valmistettu uusimman teknisen tietämyksen ja hyväksytyjen turvateknisten määräysten mukaisesti. Siitä huolimatta työskentelyn aikana saattaa ilmetä riskitekijöitä.

- Pyörivä sahanteri saattaa vahingoittaa sormia ja käsiä, jos työstettävää kappaletta ei ohjata laitteeseen asianmukaisesti.
- Työstettävä kappale saattaa sinkoutua pois sahasta ja aiheuttaa vahinkoa, jos siitä ei pidetä kiinni tai sitä ei ohjata kunnolla,

esimerkiksi jos työskennellään ilman rajakytintä.

- Laitteen aiheuttama melu saattaa olla terveydelle haitallista. Yleisesti sallittu melutaso ylittyy työskennellessä tällä sähkötyökalulla. Käytä aina vaadittavaa suojavarustusta, kuten kuulosuojaimia.
- Vioittunut sahanteri saattaa aiheuttaa loukkaantumisia. Tarkista ennen jokaista käyttöä, että sahanteri on ehjä.
- Määräysten vastaiset sähköliitännät aiheut-

tavat vaaratilanteita.

- Käytettäessä lisälaitteita tulee lisälaitteiden omat käyttöohjeet lukea huolellisesti ja niitä noudattaa.
- Kaikista varoimenpiteistä huolimatta laitteen käytön yhteydessä saattaa ilmetä yllättäviä riskejä.
- Yllättäviä riskejä voi minimoida noudattamalla turvallisuusohjeita ja käyttöohjeita sekä käyttämällä laitetta kaikin puolin määräysten mukaisesti.

Pystytys

Laita työtila valmiiksi sähkötyökalua varten. Tee tarpeeksi tilaa, jotta turvallinen ja häiriötön työskentely on mahdollista. Sähkötyökalu

on suunniteltu käytettäväksi suljetuissa tiloissa ja se pitää asettaa tasaiselle, tukevalle alustalle niin, ettei se pääse liikkumaan

työskentelyn aikana.

Varustus kuva1

- 1 Sahauspöytä
- 2 Suojus
- 3 Työntösauva
- 4 Sahanterä
- 5 Suojakiila
- 6 Työtaso
- 7 Pitkittäisvaste

- 8 Sähköjohto
- 9 Teline
- 10 Virtakytkin päälle/pois
- 11 Korkeudensäätökahva
- 12 Kulmansäätöpyörä
- 13 Kulmansäätöasteikko
- 14 Lukitusruuvi

- 15 Pitkittäisvasteen säädin
- 16 Poikittaisleikkuri
- 17 Ylikuormituskatkaisin
- 18 Pöydän levennys
- 19 Avattavat tukijalat
- 20 Vastekisko

Asennus

Asennus- ja jälkiasennustöitä saa tehdä vain virtajohdon ollessa irti pistorasiasta.

- Pakkausteknisistä syistä tätä sähkötyökalua ei toimiteta valmiiksi asennettuna.
- Avaa laatikko ja poista pakkausmateriaalit ja styroksit.
- Ota toimituksen mukana tulleet yksittäiset osat pois laatikosta.
- Ota sähkötyöväline pois laatikosta ja aseta se lattialle. Laita alle pahvia suojellaksesi lattian pintaa.

Huomautus: Tämä sähkötyökalu on painava. Sen nostamiseen laatikosta tarvitaan kaksi henkilöä.

SUOJUKSEN ASENNUS, Kuva 2

Asentaaksesi suojuksen (2) laita se suojakiilan (5) yläpuolelle niin, että ruuvi sopii kiilassa olevaan uraan. Työnnä suojus tämän jälkeen syvennykseen. Kiristä siipimuttereita riittävästi sen verran, että suojus lepää sahapöydän (1) päällä, mutta nousee, kun työstettävää kappaletta työnnetään sahanterää vasten. Kiinnitä huomiota siihen, että suojus palaa takaisin lepoasentoon sahauskeuhon jälkeen.

Huomautus: Suojuksen (2) tulee olla aina käyttövalmiina, jotta kontaktia sahanterän kanssa ei pääse syntymään.

PITKITTÄISVASTEEN ASENNUS, Kuva 3

Kiinnitä kiinnityskäpälät (26) vasteeseen molemmin puolin ristipääruuveilla (27). Aseta pitkittäisvaste (7) sivuttain kiinnityskäpälien kanssa sahauspöytänsä (1). Kiinnitä pitkittäisvaste molemmin puolin ristipääruuveilla.

POIKITTAISLEIKKURIN ASENNUS, Kuva 4

Aseta poikittaisleikkuri (16) sahauspöydässä olevaan uraan. Aukaise kiinnityskahva (24), säädä haluamasi asteluku ja kiristä kiinnityskahva uudelleen. Jotta työstettävää kappaletta olisi helpompi hallita, sen ohjaamiseen voidaan käyttää pitkittäisvasteen (7) vastekiskoa (20), joka kiinnitetään 2 uraruuvilla ja 2 ristipääruuvilla poikittaisleikkuriin.

FIN

Käyttöönotto

Noudata turvallisuusohjeita!

Tärkeää: Sähkötyökalun saa ottaa käyttöön vasta, kun suoja- ja turvalaitteet on asennettu kokonaisuudessaan paikoilleen. Imulaite pitää liittää sähkötyökaluun ennen sen käyttöönottoa. Suojus pitää laskea oikealle korkeudelle jokaisen työn yhteydessä.

Ennen laitteen käynnistämistä kaikkien suoja- ja turvalaitteiden pitää olla määräysten mukaisesti paikoillaan.

Varmista, että sahanterä pääsee liikkumaan vapaasti. Tarkasta, ettei puussa ole aiemista töistä jääneitä ylimääräisiä esineitä (nauloja, ruuveja jne.). Poista kaikki ylimääräiset esineet. Liitä sähkötyökalu maadoitettuun pistorasiaan. Ennen laitteen käynnistämistä, varmista, että sahanterä on asennettu oikein paikalleen ja kaikki liikkuvat osat pääsevät

liikkumaan vapaasti.

Varoitus: Jos laitteessa ilmenee jotain epäilyttävää, pyydä asiantuntijaa tarkastamaan se. Olettamuksiin perustuva työskentely laitteella on liian vaarallista.

LEIKKAUSKORKEUDEN SÄÄTÄMINEN, Kuva 5

Sahanterä pitää asentaa niin, että sahan korkeimman hampaan kärki ylettyy hieman työstettävän kappaleen yläpuolelle. Kiertämällä korkeudensäätökahvaa (11) sahanterä (4) voidaan asettaa halutulle leikkauskorkeudelle. Pyörittäminen vastapäivään suurentaa leikkauskorkeutta. Pyörittäminen myötäpäivään pienentää leikkauskorkeutta.

SAHAUSKULMAN SÄÄTÄMINEN, Kuva 6

Aukaise lukitusruuvi (14). Kääntämällä kul-

mansäätöpyörää (12) sahanterä (4) voidaan asettaa haluttuun kulmaan kulmansäätöasteikkoa (13) käyttäen. Kiristä lukitusruuvi (14).

SAHANTERÄN KULMAN SÄÄTÄMINEN, Kuva 7

Huomio! Vedä pistoke pois pistorasiasta. Kulmansäätöasteikkoa (13) voidaan säätää sahauskulman tarkistuksen jälkeen. Aseta sahanterä yläasentoon 90° kulmaan. Aseta kulmansäätöpyörä (12) niin, että sahanterä on samansuuntainen kulman kanssa. Aseta asteikon näyttö asentoon 0°.

PÄÄLLE- JA POISKYTKEMINEN

Vihreä painike = **päällä**
Punainen painike = **pois**

Työskentelyohjeita

■ YLIKUORMITUSSUOJA

- Tässä sähkötyökalussa on ylikuormitussuoja. Jos ylikuormitussuoja laukeaa, menettele seuraavasti:
- Irrota sähkötyökalu sähköverkosta.

- Anna laitteen jäähtyä.
- Tarkasta, onko sähkötyökaluun tullut vaurioita. Korjaa kaikki vauriot ennen kuin otat laitteen uudelleen käyttöön.

- Liitä laite sähköverkkoon.
- Paina ylikuormituskatkaisinta (17).
- Käynnistä sähkötyökalu ohjeiden mukaisesti ja aloita työskentely.

■ TYÖSKENTELY PITKITTÄISVASTEELLA KUVAT 8,9

Vastekiskossa (20) on kaksi erilaista ohjauspintaa. Työstettävän kappaleen voimak-

kuudesta riippuen tulee valita vastekisko joko paksulle tai ohuelle materiaalille.

Paksu materiaali (kuva 8)
Ohut materiaali (kuva 9)

Jos haluat säätää vastekiskojen paikkaa, aukaise molemmat peukaloruuvit ja poista

vastekisko (20) paikaltaan. Laita vastekisko takaisin paikoilleen halutulle korkeudelle ja

kiristä peukaloruuvit.

■ TYÖSKENTELEMINEEN PYÖRÖSAHAKONEILLA

Leveiden kappaleiden leikkaaminen, Kuva 10

Työstettävän kappaleen leveys on yli 120 mm

Työkalu: Halkaisuterä

Työvaiheet: Säädä pitkittäisvaste työstettävän kappaleen leveyden mukaiseksi.

Huolehdi, että sinulla on hyvä käsituki. Jos kappaleesta leikataan ohuita kappaleita, työskentele ainoastaan oikeaa kättä käyttäen tai käytä apuna työntösauvaa. Jos työstettävä kappale on vaarassa juuttua sahanterään, suojakiilaan ja vasteeseen, vedä vaste takaisin sahanterän keskikohtaan asti tai käytä

apuna ylimääräistä lisävastetta. Huomautus: Hiukkaspölyn imulaitteen ylemmän suojusta ei näy kuvissa, jotta työvaiheet ja itse laite näkyisivät paremmin. Imulaitteen ylempi suojuus on kuitenkin välttämätön kaikissa näytetyissä työmuodoissa.

Ohuiden kappaleiden leikkaaminen, Kuva 11

Työstettävän kappaleen leveys on alle 120 mm

Työkalu: Halkaisuterä

Työvaiheet: Säädä pitkittäisvaste työstettävän kappaleen leveyden mukaiseksi. Työnnä työstettävää kappaletta molemmin käsin, käytä sahanterän läheisyydessä työntösauvaa apuna ja työnnä kappale läpi suojakiilaan

asti. Jos työstettävä kappale on lyhyt, käytä työntösauvaa apuna koko ajan.

■ KULMIEN JA LISTOJEN LEIKKAAMINEN, KUVA 12

Työvaiheet: Asenna pitkittäisvasteeseen matala kosketuspinta tai käytä ylimääräistä vastetta. Työnnä työstettävää kappaletta työntösauvan avulla, kunnes kappaleen takaosa ulottuu suojakiilaan asti. Pitkiä kappaleita

leikattaessa käytä apuna pöydän pidennystä estääksesi kappaleen putoamisen sahausken loppupuolella.

Huomautus: Työt, jotka edellyttävät osien kiinnittämistä sähkötyökaluun, tulee kiinnittää ruuveilla, ruuvipuristimia voidaan käyttää vain hätävarana.

■ OHUIDEN KAPPALEIDEN POIKKILEIKKAAMINEN, KUVA 13

Huomautus: Ohuiden kappaleiden poikki-leikkaamisessa suosittelemme suojalistan käyttöä. Suojalista ei sisälly toimitukseen. Työvaiheet: Aseta suojalista siten, että työs-

tettävän kappaleen osat eivät osu sahanterän ylösnousevaan osaan. Työnnä kappaletta vain poikittaisvastetta tai poikittaisluistia apuna käyttäen.

Älä poista käsin lastuja työstettävän kappaleen läheisyydestä.

■ PITKITTÄISLEIKKAUKSET

FIN Käytä pitkittäisvastetta pitkittäisleikkauksiin. Pitkittäisvaste (7) voidaan kiinnittää mille puolelle sahauspöytää (1) tahansa. Aukaise molemmat peukaloruuvit Käyttääksesi säätöasteikkoja, liikuta vastetta sahanterään asti ja katso mitta asteikolta. Työnnä seuraavaksi vastetta pois päin sahanterästä. Mittaustulosten keskinäinen

ero on identtinen leikkauksileveyden kanssa. Saadaksesi tarkan mitan, sinun tulee tehdä koeleikkaus, mitata työstettävä kappale sekä hienosäätää vastetta. Työnnä vaste haluttuun kohtaan. Kiristä molemmat peukaloruuvit. **Varoitus:** Pitkittäisvasteen tulee olla aina samansuuntainen sahanterän kanssa. Tarkista

pitkittäisvasteen suunta ja tukeva kiinnitys säännöllisesti laitteen ollessa aktiivisessa käytössä sekä pitempien käyttötaukojen jälkeen. Tarvittaessa kiristä ruuveja ja säädä pitkittäisvasteen asentoa. Ruuvit saattavat löystyä tärinän seurauksena ja pitkittäisvaste saattaa siirtyä pois paikaltaan.

■ POIKKILEIKKAUKSET

Käytä poikittaisleikkuria kulmaleikkauksiin. Huomautus: Käytä paksujen ja leveiden kappaleiden leikkaukseen apuna pitkittäisvastetta, jotta kappaletta voidaan ohjailta turvallisesti. Työnnä poikittaisleikkuri (16) sahauspöydässä (1) olevaan uraan. Avaa poikittaisleikkurin nuppi.

Kierrä poikittaisleikkuria, kunnes saavutat halutun kulman. Kiristä nuppi takaisin kiinni.

Varoitus: Tarkista pitkittäisvasteen suunta ja tukeva kiinnitys säännöllisesti laitteen ollessa aktiivisessa käytössä sekä pitempien käyt-

tötaukojen jälkeen. Tarvittaessa kiristä ruuveja ja säädä vasteen asentoa. Ruuvit saattavat löystyä tärinän seurauksena ja vaste saattaa siirtyä pois paikaltaan.

■ VIISTOLEIKKAUKSET

Huomautus: Viistoleikkauksissa pitää käyttää aina pitkittäisvastetta (7). Aseta sahanterä (4) haluttuun leikkaukskulmaan.

Säädä pitkittäisvaste (7) työstettävän kappaleen leveyden ja korkeuden mukaan. Saha kappaleen leveyden mukaisesti.

■ PÖYDÄN LEVENNYS

Käytä pöydän levennystä leveitä kappaleita sahattaessa (18, Kuva 1). Aukaise pöydän alapuolella olevat peukaloruuvit.

Vedä pöydän levennyskappale ulos. Käännä tukijalat auki (19, kuva 1). Ruuvaa peukaloruuvit takaisin kiinni.

Laitteeseen asennettu sähkömoottori on toimintavalmis. Liitäntä vastaa voimassa olevia VDE- ja DIN-määräyksiä. Asiakkaan käyttämän verkkoliitäntän sekä käytettävän jatkojohdon tulee niin ikään vastata näitä määräyksiä.

Vialliset sähköjohdot

Sähköjohtoihin tulee usein eristysvaurioita. Syitä näille ovat:

- painamat, jos johdot on vedetty ikkunoiden tai ovien kautta.
 - taitokset johdon epäasianmukaisen kiinnityksen tai asettelun takia.
 - johdon ylijämisestä aiheutuneet katkeamiset.
- Pistorasiasta repimisen seurauksena syntyneet eristysvauriot.
- Vanhon johdon eristyksissä ilmenevät repeämät.
- Vaurioituneita sähköjohtoja ei saa käyttää ja ne ovat eristysvaurioista johtuen hengenvaarallisia.

Tarkista sähköjohtojen kunto säännöllisesti. Varmista, ettei sähköjohtoa ole liitetty sähköverkkoon, kun tarkastat sitä. Sähköjohtojen pitää vastata voimassa olevia VDE- ja DIN-määräyksiä. Käytä vain sähköjohtoja, joissa on merkintä H 07 RN. Sähköjohdosta pitää löytyä tyyppimerkintä.

Vaihtovirtamoottori

- Verkkovirran tulee olla 230 Volt – 50 Hz. Korkeintaan 25 m pitkien jatkojohtojen läpimitan tulee olla 1,5 mm², yli 25 m pitkien jatkojohtojen läpimitan tulee olla vähintään 2,5 mm².
- Verkkoliitäntä turvataan 16 A sulakkeella. Vain sähköalan ammattilainen saa asentaa sähköliitäntöjä tai tehdä korjauksia sähkölaitteisiin.
- Sähkölaitteisiin liittyvissä kysymyksissä anna seuraavat tiedot:
- Moottorin valmistaja
 - Moottorin virtatyyppi
 - Laitteen tyyppikilven tiedot

Jos moottori palautetaan, lähetä aina koko yksikkö, mukaan lukien virtakytkin. Noudata turvallisuusohjeita!

- Tuote täyttää standardin EN 61000-3-11 asettamat vaatimukset ja sitä koskevat erityiset liitäntäehdot. Tämä tarkoittaa sitä, että laitetta ei saa käyttää vapaasti valittavissa liitäntäkohdissa.
- Laite saattaa aiheuttaa ohimeneviä jännitevaihteluita, jos verkko-olosuhteet ovat epäedulliset.
- Tuote on tarkoitettu käytettäväksi ainoastaan liitäntäkohdissa, joissa
 - suurinta sallittua verkkoimpedanssia "Z" ei ylitetä, tai
 - verkon jatkuva jännitteenkestoiävyys on vähintään 100 A vaihetta kohti.
- Käyttäjänä sinun tulee varmistaa, tarvittaessa tarkistamalla asia energiantoimittajalaitokseltasi, että se liitäntäsi, jossa haluat käyttää laitetta, täyttää jommankumman yllämainituista vaatimuksista a) tai b).

Käyttö, huolto ja korjaus



VAROITUS

Irrota pistoke pistorasiasta ennen kaikkia tähän sähkötyökaluun liittyviä töitä (esim. kuljetus, pystytys, jälkiasennus, puhdistus, huolto).

■ IRROTA PISTOKE PISTORASIESTA ENNEN KAIKKIA TÄHÄN SÄHKÖTYÖKALUUN LIITTYVIÄ TÖITÄ (ESIM. KULJETUS, PYSTYTYS, JÄLKIASENNUS, PUHDISTUS, HUOLTO).

- Anna laitteen jäähtyä aina käytön jälkeen.
- Puhdista sähkötyökalu jokaisen käyttökerran jälkeen kostealla liinalla ja pienellä määrällä saippuaa. Käytä pensseleitä tai harjoja vaikeapääsyisiin kohtiin.
- Huomautus: Älä käytä voimakkaita puhdistus- tai liuotusaineita. Nämä voivat vaurioit-

- taa laitteen muovi- ja metalliosia.
- Puhdista sähkötyökalan sisäosat, kuten hammassegmentti ja vaakasuuuntauslaitteen hammaspyörä, säännöllisesti puun ja lastujen paloista.
- Poista mahdolliset sahanpurujen aiheuttamat tukkeutumat imulaitteesta tylpällä

- työkalulla.
- VAROITUS  Älä poista tukoksia käsin tai sormilla.
- Poista erityisen hankalat pölyjänteet vaikeista paikoista paineilmalla (max. 3 baaria).

■ HUOLTO

- Tarkasta ennen ja jälkeen jokaisen käytön, onko sähkötyökaluun tai sen lisäosiin (esim. kiinnikkeisiin) tullut kulumia tai vaurioita. Vaihda vioittuneet osat tarvittaessa uusiin näissä käyttöohjeissa neuvotulla tavalla. Huomioi osille asetetut tekniset vaatimukset.

- Tarkasta sahanterän kunto säännöllisesti. Käytä ainoastaan hyvin teroitettuja sahanteriä, joissa ei ole halkeamia eivätkä ne ole vääntyneitä. Käytä vain osia, jotka vastaavat eurooppalaisen standardin EN 847-1 vaatimuksia.

- Vaihda kulunut työtaso viipymättä uuteen vastaavaan.
- Varmista, ettei pöytäpinnalla ole koskaan pihkaa.

■ SAHANTERÄN VAIHTAMINEN, KUVAT 14,15

Käytä suojakäsineitä käsitellessäsi sahanterää. Käännä sahanterän suojalevy (21) ylöspäin avaamalla 4 kiinnityruuvia (21). Aseta holkkiavain (22) kiinnitysmutteriin, paina akseliavaimella (23) vastaan.

Huomio! Avaa kiinnitysmutteri kiertämällä sitä sahanterän pyörimissuuntaan. Irrota sahanterän laippa, poista sahanterä vetämällä vinosti alaspäin. Puhdista molemmat laipat huolellisesti ennen kuin asennat uuden sahanterän paikalleen.

Asenna uusi sahanterä tekemällä yllä kuvatut asennustoimet käänteisessä järjestyksessä. **Huomio!** Huomioi sahanterän pyörimissuunta.

■ SUOJAKIILAN SÄÄTÄMINEN, KUVAT 16,17,18

Irrota sahanterän suojuus (2) avaamalla siipiruuvi. Poista 8 ristikantaruuvia ja irrota työtaso (6). Avaa molemmat ristikantaruuvit, aseta suojakiila (5) niin, että sen etäisyys sahanterästä on 3-5 mm ja se on pitkittäissuun-

nassa samansuuntainen sahanterän kanssa. Kiristä molemmat ruuvit. Suojakiilan asento tulee tarkastaa aina kun sahanterä vaihdetaan. **VAROITUS**

 **Sähkötyökalan sisällä ei ole mitään osia, joita käyttäjä voi huoltaa! Älä koskaan avaa laitetta! Vie laite tarkempia huoltotieto- mien varten alan ammattilaiselle!**

■ KORJAUS

Ainoastaan alan ammattilaiset saavat suorittaa laitteen korjaustöitä.

VAROITUS



Jos virtajohto tai sen pistoke on vaurioitunut, täytyy sähköalan ammattilaisen vaihtaa se vaaratilanteiden välttämiseksi!

VAROITUS



Varmista kaikkien puhdistus- ja huoltotöiden jälkeen, että kaikki turvalaitteet on laitettu määräysten mukaisesti takaisin paikoilleen. Älä koskaan käytä tätä sähkötyökäluä ilman siihen kuuluvia turvalaitteita!

■ VARASTOINTI

Puhdista sähkötyökälu kohdassa „Puhdistus“ kuvatulla tavalla.

Varastoi sähkötyökälu ja sen lisäosat pimeässä, kuivassa, ruosteettomassa ja hyvin ilmastoidussa paikassa poissa lasten ulottuvilta. Ihannelämpötila varastointitilassa on 10-30°C.

Kääri sähköjohto telineeseen sähkötyökäluun taakse silloin, kun sitä ei käytetä. Peitä sähkötyökälu suojapeitteellä suojellaksesi sitä pölyltä ja kosteudelta. Säilytä käyttöohjeita sähkötyökäluun lähellä.

HUOMAUTUS: Ennen kuin otat sähkötyökäluun uudelleen käyttöön, tarkasta näitä käyttöohjeita apuna käyttäen, ettei siinä ole kulumia tai vaurioita.

■ KULJETUS

- Kytke sähkötyökälu ennen kuljetusta pois päältä ja irrota se sähköverkosta.
- Älä pidä kiinni pöydän levennyksistä kantamassa laitetta.
- Suojaa sähkötyökäluä iskuilta, törmäyksiltä ja voimakkaalta värinältä, esim. kuljetettaessa sitä ajoneuvoissa.
- Varmista, ettei sähkötyökälu pääse kaatumaan tai liikkumaan kuljetuksen aikana

Vianmääritysopas

Häiriö	Mahdolliset syyt	Epäkohdan korjaus
1. Sahanterä irtoaa paikaltaan sen jälkeen, kun moottori sammutetaan	Kiinnitysmutterit ovat liian löysällä.	Kiristä kiinnitysmutterit (oikea kierre)
2. Moottori ei käynnisty	a) Sulake on palanut	a) Tarkasta sulake
	b) Jatkojohto on vioittunut	b) Vaihda jatkojohto
	c) Moottorin tai virtakytkimen liitännät ovat vioittuneet	c) Pyydä sähköalan ammattilaista tarkastamaan liitännät
	d) Moottori tai virtakytkin on vioittunut	d) Pyydä sähköalan ammattilaista tarkastamaan moottori ja virtakytkin
3. Moottorin väärä kiertosuunta	a) Kondensaattori on vioittunut	a) Pyydä sähköalan ammattilaista tarkastamaan kondensaattori
	b) Väärä liitäntä	b) Pyydä sähköalan ammattilaista vaihtamaan sähköpistorasian napaisuus
4. Moottorin teho on heikko, sulake palaa	a) Jatkojohdon läpimitta ei ole riittävä	a) katso kohta „Sähköliitäntä“
	b) Liian tylsä sahanterä aiheuttaa ylikuormitusta	b) Vaihda sahanterä
5. Leikkauspinnoilla on palojälkiä	a) tylsä sahanterä	a) Teroita tai vaihda sahanterä
	b) Vääränlainen sahanterä	b) Vaihda sahanterä

Levering

1 Bordrundsav
1 Afskærmning
1 Skubbestang
1 Længdeanslag

1 Anslagsskinne
1 Tværslåre
1 Savklingenøgle
1 Flangenøgle

1 Smådele
1 Betjeningsvejledning

Tekniske data

Dimensioner LxBxH	525/470/650
Bordstørrelse.....	525 x 400
Bordstørrelse med udvidelse.....	525 x 470
Bordstørrelse max. med udvidelse.....	525 x 620
Savklinge D.....	210 x 30 x 2,6 mm 24 Z
max. skæredybde 90 °.....	48 mm
max. skæredybde 45 °.....	45 mm
Vægt.....	16 kg
Udsugningstilslutning D	36 mm

Drivkraft	
Motor V/Hz	230-240VAC/50 Hz
Effektforbrug	1200W
Omdrejningstal i tomgang.....	4800 min ⁻¹

Forbehold for tekniske ændringer!

■ STØJNIVEAU

Lydniveau LWA i henhold til EN ISO 3744	106,2 dB(A)
Usikkerhed K	3 dB(A)
Lydniveau LpA i henhold til EN ISO 11201	93,2 dB(A)
Usikkerhed K	3 dB(A)

Bemærk: De angivne støjniveauer er blevet fundet ved anvendelse af en standardiseret testprocedure og kan bruges til at sammenligne forskellige elektriske maskiner med hinanden. Derudover egner disse værdier sig også til på forhånd at vurdere den lydbelastning, brugeren udsættes for.

Advarsel! Afhængigt af hvorledes du bruger maskinen, kan de faktiske værdier afvige fra de oplyste. Træf passende foranstaltninger til at beskytte dig mod støjbelastningen. Tag herved højde for hele processen, altså også for de tidspunkter hvor værktøjet er i drift uden belastning eller er slukket. Passende foran-

staltninger omfatter bl.a. regelmæssig vedligeholdelse og pleje af maskinen og værktøjet, regelmæssige pauser og en god planlægning af arbejdsprocessen.

Symbolforklaring

	Brug høreværn.
	Brug støvmaske.
	Brug beskyttelsesbriller.

	Brug beskyttelsehandsker, når du arbejder ved eller i nærheden af savklingen.
	Beskyttelse klasse II
	I denne betjeningsvejledning er steder der vedrører din sikkerhed, markeret med dette tegn.

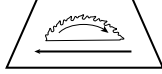
	Læs betjeningsvejledningen inden du arbejder med dette elektriske værktøj.
	Tag hensyn til markeringen af værktøjets og savklingens omløbsretning.

Generelle oplysninger

- Efter udpakning, kontrolleres alle dele for transportskader. I tilfælde af klager skal leverandøren straks underrettes. Senere klager anerkendes ikke.
- Kontroller om forsendelsen er komplet.
- Før arbejdet skal du gøre dig bekendt med maskinen ved hjælp af betjeningsvejledningen.
- Anvend kun originale dele ved tilbehør, såvel som ved slid- og reservedele. Reservedele kan fås hos din forhandler.
- Ved bestilling angives varenummer, såvel som maskinens type og fremstillingsår.

BEMÆRK:

Producenten af dette udstyr er ikke ansvarlig i henhold til gældende lov om produktansvar for skader der opstår på maskinen eller som følge af denne maskine, ved:

- forkert håndtering,
- manglende overholdelse af betjeningsvejledningen, Reparationer udført af andre, uautoriserede medarbejdere,
- Installation af og udskiftning til ikke originale reservedele,
- ukorrekt brug. Svigt i det elektriske system ved manglende overholdelse af elektriske krav og VDE-bestemmelserne 0100, DIN 57113 / VDE0113.

Vi anbefaler:

Læs hele teksten i betjeningsvejledningen før montering og ibrugtagning.

Denne betjeningsvejledning skal hjælpe dig med at lære din maskine at kende og udnytte dens tilsigtede indsatsmuligheder. Betjeningsvejledningen indeholder vigtige oplysninger om hvordan du arbejder sikkert, fagligt og

økonomisk rigtigt, og hvordan farer undgås, reparationsomkostninger spares, nedetid reduceres og maskinens pålidelighed og levetid øges. Ud over de sikkerhedsmæssige bestemmelser i denne betjeningsvejledning, skal dit lands regler vedrørende maskinens drift overholdes.

Betjeningsvejledningen, der beskyttes mod snavs og fugt i et plastikomslag, skal opbevares ved maskinen. Den skal læses inden arbejdet påbegyndes og overholdes af alle operatører. Kun personer der er oplært i at bruge maskinen og oplyst om de dermed forbundne farer, må arbejde med maskinen. Minimumsalderen skal overholdes.

I denne betjeningsvejledning er steder der omhandler din sikkerhed, markeret med dette tegn: ⚠

Generelle sikkerhedshenvisninger ⚠

ADVARSEL! Ved anvendelse af elektrisk udstyr skal følgende grundlæggende sikkerhedsregler overholdes af hensyn til beskyttelse mod elektriske stød, personskade og brand. Læs alle disse regler inden maskinen tages i brug, og opbevar sikkerhedsreglerne på et sikkert sted

Arbejd sikkert

- Uorden i arbejdsområdet kan forvolde ulykker.
- Udsæt ikke elværktøj for regn.
- Brug ikke elektrisk værktøj i fugtige eller våde omgivelser.
- Sørg for tilstrækkelig belysning af arbejdsområdet.
- Brug ikke elektrisk værktøj hvor der er brand- eller eksplosionsfare.
- Undgå kropskontakt med jordede dele (f.eks. rør, radiatorer, elkømfurere, køleskabe).
- Lad ikke andre personer, især børn, røre ved maskinen eller ledningen. Hold dem væk fra arbejdsområdet.
- Ubenyttet elektrisk værktøj bør opbevares på et tørt, højtliggende eller aflåst sted, og udenfor børns rækkevidde.
- Du arbejder bedst og mest sikkert i det angivne ydelsesområde.
- Brug ikke effektsvagt elværktøj til tungt arbejde.
- Brug ikke maskinen til formål den ikke er beregnet til. Brug f.eks. ikke en håndholdt rundsav til at skære grene eller kævlær.

- Bær ikke løst tøj eller smykker, da de kan fanges af de bevægelige dele.
- Ved udendørs arbejde anbefales skridsikert fodtøj.
- Brug et hårnet ved langt hår.
- Brug beskyttelsesbriller.
- Brug åndedrætsværn ved støvproducerende arbejde.
- Findes der forbindelser til udsugning og opsamlingsenhed, skal du sørge for, at de er tilsluttet og bruges korrekt.
- Brug ikke ledningen til at trække stikket ud af kontakten. Beskyt ledningen mod varme, olie og skarpe kanter.
- Brug en opspænding eller skruestik til at holde emnet fast med. Det er sikrere end at holde det fast med hånden.
- Sørg for at stå sikkert fast og hold hele tiden balancen.
- Hold skæreværktøjet skarpt og rent for at kunne arbejde bedre og mere sikkert.
- Følg instruktionerne for smøring og udskiftning af værktøj.
- Kontroller regelmæssigt maskinens ledning og lad den udskifte af en fagmand ved opståede skader.
- Kontroller regelmæssigt forlængerledningen og udskift den, hvis den er blevet beskadiget.
- Hold håndtagene tørre, rene og fri for olie og fedt.
- Når du ikke bruger maskinen, ved vedligeholdelse og ved udskiftning af værktøj som f.eks. savklinge, bor, fræsere.

- Kontroller før du starter, at nøgle og indstillingsværktøj er fjernet.
- Sørg for, at kontakten er slukket, når du sætter stikket i stikkontakten.
- Brug udendørs kun en dertil godkendt og tilsvarende mærket forlængerledning.
- Vær forsigtig med hvad du gør. Brug din sunde fornuft ved arbejdet. Brug ikke maskinen, når du er ukoncentreret.
- Før yderligere brug af maskinen skal sikkerhedsudstyr og andre dele omhyggeligt kontrolleres med hensyn til deres korrekte og forudbestemte funktion.
- Kontroller at de bevægelige dele fungerer korrekt og ikke klemmer, eller om dele er beskadiget. Samtlige dele skal være rigtigt monteret og opfylde alle betingelser, for at sikre den korrekte drift af maskinen.
- Beskadiget sikkerhedsudstyr og dele skal repareres eller udskiftes af et autoriseret værksted, såfremt der ikke er angivet andet i betjeningsvejledningen.
- Defekte kontakter skal udskiftes på et serviceværksted.
- Anvend ikke en maskine, hvor kontakten ikke kan tændes og slukkes.
- Brugen af andre værktøjer og andet tilbehør kan medføre risici for dig.
- Denne maskine er i overensstemmelse med de relevante sikkerhedsbestemmelser. Reparationer må kun udføres af autoriserede elektrikere ved hjælp af originale reservedele; i modsat fald kan der opstå risici for brugere

■ YDERLIGERE SIKKERHED

1. Sikkerhedsforanstaltninger

- Advarsel! Beskadigede eller deformerede savklinger må ikke anvendes.
- Udskift en nedslidt bordindsats.
- Brug kun de af producenten anbefalede savklinger, der opfylder EN 847-1. Advarsel! Ved udskiftning af savklingen skal du sørge for at snitbredden ikke er mindre, og at savklingens grundlæggende tykkelse ikke er større end bredden af spaltekilens;
- Sørg for at udskifte til en egnet savklinge til det materiale der skal skæres i.
- Bær passende sikkerhedsudstyr. Dette

omfatter:

- Høreværn for at reducere risikoen for at blive tunghør.
- Åndedrætsværn for at mindske risikoen for indånding af farligt støv.
- Anvend handsker ved håndtering af savklinger og ru materialer.
- Bær om muligt savklinger i en beholder.
- Tilslut maskinen til en støvopsamlingsenhed, når der skæres i træ. Støvfrigivelsen bliver bl.a. påvirket af den type materiale der bearbejdes, betydningen af lokale aflejringer (optagelse eller kilde) og den korrekte

indstilling af hætter/skærme/føringer.

- Anvend ikke klinger af højhastighedsstål (HSS-stål).
- Opbevar altid skubbestang eller skubbetræk ved værktøjet, når dette ikke er i brug.

2. Vedligeholdelse og reparation

- Støjniveauerne påvirkes af flere forskellige faktorer, herunder arten af savklinge, og savklingens og maskinens tilstand. Anvend så vidt muligt savklinger der er konstrueret til at forringe støjudviklingen, vedligehold regelmæssigt værktøjet og værktøjsdelene og

reparer dem om nødvendigt, for at reducere støjen.

- Straks de opdages, rapporteres fejl på maskinen, på sikkerhedsudstyret eller på værktøjsdele, til den sikkerhedsansvarlige person.

3. Arbejd sikkert

Anvend skubbestangen eller et skubbetræ for at føre emnet sikkert forbi savklingen;

Bearbejd ingen fals eller not, uden en egnet beskyttelsesanordning, som f.eks. en tunnels-

kærm, anbragt over savbordet.

Anvend ikke dette elværktøj til at lave slidser (afsluttet not i emnet).

Anvend kun savklinger, hvis højst tilladte omdrejningstal ikke er lavere end bordrundsavens maksimale spindelhastighed, og som er velegnet til materialet der skal skæres.

Ved transport af elværktøjet, skal transportenhederne anvendes. Brug aldrig beskyttelsesanordningerne til håndtering eller transport.

Sørg for at savklingsens øverste del er tildækket under transport, f.eks. ved hjælp af

beskyttelsesskærmen.

Advarsel! Denne maskine danner under drift et elektromagnetisk felt. Dette felt kan under visse omstændigheder påvirke aktive eller passive medicinske implantater. For at formindske risikoen for alvorlige eller dødelige skader, anbefaler vi, at personer med medicinske implantater konsulterer lægen og producenten af det medicinske implantat, inden elværktøjet betjenes.

■ FORHOLDSREGLER VED HÅNDTERING AF SAVKLINGER

- Anvend kun værktøj, som du har styr på at arbejde med.
- Overhold det maksimale omdrejningstal. Det maksimale omdrejningstal, der er angivet på værktøjet, må ikke overskrides. Overhold, hvis det er angivet, hastighedsområdet.
- Anvend ikke værktøj med revner. Kassér revnede værktøjer. Reparation er ikke tilladt.
- Rengør spændefladerne for snavs, fedt, olie og vand.
- Håndter værktøj med forsigtighed. Det opbevares bedst i originalemballagen eller i specielle beholdere. Brug beskyttelseshandsker for at forbedre grebet og formindske risikoen for skader.
- Inden værktøj benyttes, skal du sikre dig alle beskyttelsesanordninger er forsvarligt fastgjort.
- Inden brug skal du sikre dig, at det værktøj du bruger, svarer til maskinens krav og at det er fastgjort forsvarligt.
- Den medleverede savklinge må kun bruges til savearbejde i træ, aldrig til bearbejdning af metal.

Anvendelse ⚠

Maskinen er i overensstemmelse med det gældende EU-maskindirektiv.

Denne maskine er defineret som en transportabel enhed.

For at transportere/omstille maskinen, tages fat forrest og bagerst i bordet og den løftes op. Bruges det medleverede stativ ikke, skal maskinen fastgøres til et stabilt arbejdsbord. Som bruger skal du stille dig foran værktøjet, til venstre for klingen.

Maskinens arbejds- og omgivelsesområde skal være frit for forstyrrende fremmedlegemer, for at forebygge uheld

Som grundregel skal emnerne der skal bearbejdes være fri for fremmedlegemer, som f.eks. søm eller skruer.

Inden ibrugtagning skal maskinen tilsluttes et udsugningsanlæg med en fleksibel, flammesikkert udsugningsledning. Dette trin skal automatisk tændes ved start af maskinen. Bruges maskinen i lukkede rum, skal den være tilsluttet en udsugningsindretning. Anvend en 3200 ha eller en 2600 ha støvudsugning, for at fjerne spåner og savsmuld. Strømningshastigheden ved udsugningsrøret

skal være på 20 m/s.

Tændautomatik kan fås som ekstra udstyr.

Type ALV 2: Art. Nr. 7910 4010, 230–240 V/50 Hz

Ved start af maskinen starter udsugningsanlægget automatisk op med 2 – 3 sekunders forsinkelse. Herved forhindres en overbelastning af sikringerne.

Efter slukning af maskinen er udsugningsanlægget stadig i gang i 3 – 4 sekunder og slukker derefter automatisk.

Resterende støv udsuges herved, som krævet i forordningen for farlige stoffer. Dette sparer strøm og reducerer støjen. Udsugningsanlægget kører kun når maskinen er i drift.

Tænd ikke for eller fjern udsugningsanlæg eller afstøver ved kørende værktøj.

Denne maskine er udelukkende konstrueret til bearbejdning af træ og træliggende materialer. Der må kun bruges originalt værktøj og tilbehør. Afhængigt af snit- og træart (massivt træ, krydsfiner eller spånplader) bruges den rigtige savklinge i henhold til standard EN 847-1. Bemærk det tilbehør, der er anført i denne betjeningsvejledning.

Brug kun maskinen, når den er i teknisk god stand, såvel som til tiltænkt formål, og under hensyntagen til betjeningsvejledningens oplysninger om sikkerhed og evt. farer. Særligt skal forstyrrelser, der kan påvirke sikkerheden, fjernes omgående.

Producentens sikkerheds-, arbejds- og vedligeholdelsesanvisninger, såvel som opmålingerne opført i de tekniske data skal overholdes.

De gældende ulykkesforebyggende bestemmelser og andre generelt anerkendte sikkerhedsregler skal overholdes.

Maskinen må kun bruges, vedligeholdes eller repareres af personer der kender det og er klar over farerne. Uautoriserede ændringer på maskinen fritager producenten for ethvert ansvar for deraf opståede skader.

Maskinen må kun bruges med originalt tilbehør og værktøj fra producenten.

Enhver anden brug betragtes som ikke hensigtsmæssig. Producenten er ikke ansvarlig for deraf opståede skader; risikoen er alene brugerens.

Resterende risici ⚠

Maskinen er bygget i henhold til det aktuelle tekniske niveau og de anerkendte sikkerhedsregler. Alligevel kan der opstå enkelte risici ved arbejdet.

- Skader på fingre og hænder fra den roterende savklinge ved forkert håndtering af emnet.
- Skader forårsaget af flyvende emner ved forkert fastholdelse eller føring, såsom arbejde uden stop.
- Sundhedsrisiko pga. støj. Ved arbejdet bliver de tilladte støjgrænser overskredet. Brug altid høreværn.
- Skader forårsaget af en defekt savklinge. Kontroller regelmæssigt og inden brug at savklingen er ubeskadiget.
- Risici som følge af strøm, ved anvendelse af ukorrekte el-ledninger.
- Ved brug af særligt tilbehør, skal betjeningsvejledningen, der er vedlagt det særlige tilbehør, læses omhyggeligt.
- Endvidere kan der på trods af alle trufne foranstaltninger, være ikke indlysende resterende risici.
- Resterende risici kan minimeres, hvis sikkerhedsanvisninger og den hensigtsmæssige anvendelse, såvel som betjeningsvejledningen overholdes.

Opstilling

Forbered arbejdspladsen hvor maskinen skal stå. Skab tilstrækkelig plads til at muliggøre

sikkert, problemfrit arbejde. Maskinen er designet til at arbejde i lukkede rum, og skal

opstilles sikkert på en flad, stabil overflade.

Udstyr fig. 1

1 Savbord
2 Beskyttelsesskærm
3 Skubbestang
4 Savklinge
5 Spaltekil
6 Bordindsats
7 Længdeanslag

8 Ledning
9 Stativ
10 Tænd/sluk
11 Højdejusteringshåndtag
12 Vinkeljusteringshjulet
13 Skala til vinkelindstilling
14 Låsehåndtag

15 Stjernehåndtag til længdeanslag
16 Tværslårelære
17 Overbelastningskifter
18 Bordudvidelse
19 Udklappelige støttefodder
20 Anslagsskinne

Montering

Alt monterings- og vedligeholdelsesarbejde må kun foretages når stikket er trukket ud af kontakten.

- Af emballeringsmæssige grunde er maskinen ikke helt samlet.
- Åbn æsken og fjern emballerings- og styropordelene.
- Tag enkeltdelene ud.
- Tag maskinen ud af æsken og sæt den på gulvet. Brug noget pap som underlag, for at beskytte overfladen.

Bemærk: Denne maskine er tung, vær to om at løfte den ud af æsken.

MONTERING AF BESKYTTELSESSKÆRMEN fig. 2

For at montere beskyttelsesskærmen (2), lægges denne over spaltekil (5), således at skruen passer i spaltekilens slids, og derefter skubbes skærmen ind i udfræsningens fodstykke. Spænd vingeskruerne således, at beskyttelsesskærmen hviler på bordpladen (1), men løfter sig når emnet presses mod savklingen. Hold øje med at beskyttelsesskærmen går tilbage til hvilestilling efter savningen. Bemærk: Beskyttelsesskærmen (2) skal altid være i arbejdsstilling for at undgå kontakt med savklingen.

MONTERING AF LÆNGDEANSLAG fig. 3

Klemmer (26) monteres på begge sider af anslagsrøret (28) med stjerneskrue (27). Længdeanslag (7) føres sammen med klemmerne ind i bordpladen (1). Længdeanslag spændes fast på begge sider med stjerneskrue.

MONTERING AF TVÆRSNITSLÆRE fig. 4

Tværslårelære (16) føres ind i noten på savbordet (1). Spændemekanismen (24) løsnes, det ønskede antal grader indstilles, og spændemekanismen spændes igen. For bedre at kunne styre emnet kan anslagsskinne (20) fra længdeanslaget (7) anvendes, denne fastgøres til tværslårelæren med 2 notskruer og 2 stjerneskrue.

Idriftsættelse

Overhold sikkerhedsanvisningerne!

Vigtigt: Maskinen må kun tages i brug med fuldt samlet beskyttelses- og sikkerhedsudstyr.

Maskinen tilsluttes til udsugningsanlægget inden ibrugtagning. Beskyttelsesskærmen skal ved alle arbejdsstrin sænkes over emnet.

Inden maskinen startes, skal alle beskyttelses- og sikkerhedsanordninger være monteret korrekt.

Savklingen skal kunne bevæge sig frit. Kontroller træet for fremmedlegemer (søm, skruer o. lign.), hvis det tidligere har været brugt. Fjern alle fremmedlegemer. Tilslut maskinen til en jordet kontakt. Før du tænder for hovedafbryderen, skal du kontrollere at savklingen er monteret korrekt, og at de bevægelige dele

bevæger sig nemt.

Advarsel: Hvis du er i tvivl, så lad maskinen opstille af en fagmand. Det er for farligt at arbejde ud fra gætterier.

INDSTILLING AF SNITHØJDEN fig. 5

Savklingen skal indstilles således, at spidsen af den højeste tand er en smule højere end emnet. Ved at dreje på højdeindstillingsgrebet (11) kan savklingen (4) justeres til ønsket snithøjde. Ved at dreje mod uret øges snithøjden. Ved at dreje med uret formindskes snithøjden.

INDSTILLING AF SAVKLINGENS VINKEL fig. 6

Låsehåndtaget (14) løsnes. Ved at dreje på vinkeljusteringshjulet (12) kan savklingen (4)

indstilles til den ønskede vinkel på skalaen (13). Låsehåndtaget (14) låses igen.

JUSTIEREN DES SÅGEBLATTWINKELS. Fig. 7

OBS! Træk stikket ud af kontakten
Skalaen (13) kan ved kontrol af savklings vinkeløjagtighed justeres. Stil savklingen helt op til 90°, læg vinklen mod savklingen. Vinkeljusteringshjulet (12) justeres således at savklingen står parallelt med vinklen. Indstil viseren på 0°.

TÆND OG SLUK

Grøn knap = **Tænd**
Rød knap = **Sluk**

Råd om arbejdet

■ OVERBELASTNINGSSIKRING

- Denne maskine er udstyret med en overbelastningsssikring. Er overbelastningsbeskyttelsen udløst, skal du gøre følgende:
- Tag maskinen fra strømforsyningen.

- Lad maskinen køle af.
- Undersøg maskinen for eventuelle opståede skader. Få skader udbedret inden næste brug.

- Tilslut maskinen til strømforsyningen.
- Tryk på overbelastningskontakten (17).
- Tænd for maskinen som beskrevet og tag den i brug.

■ ARBEJD MED LÆNGDEANSLAG FIG. 8,9

Anslagsskinne (20) har to forskellige føringsflader. Afhængigt af emnets tykkelse skal anslagsskinne for tykt eller tyndt materiale anvendes.

Tykt materiale (fig. 8)
Tyndt materiale (fig. 9)
For at udskifte anslagsskinne, skal begge fingerskrue løsnes og anslagsskinne (20)

trækkes af. Den nødvendige anslagsskinne sættes igen på anslaget og begge fingerskrue spændes.

■ ARBEJD VED RUNDSAVE

Udskæring af brede emner fig. 10

Bredden på emnet der skal bearbejdes, er over 120 mm

Værktøj: Rundsavklinge til langsgående snit

Arbejdsgang: Indstil længdeanslaget i overensstemmelse med den ønskede emnebredde. Sørg for sikker håndstøtte. Hvis der ved arbejdet skæres mindre stykker af,

arbejdes der i værktøjsområdet kun med højre hånd eller ved hjælp af en skubbestang. Er der fare for at emnet kommer i klemme mellem savklinge, spaltekil og anslag, skal

anslaget trækkes tilbage til savklingsmidte, eller der skal anvendes et kort hjælpeanslag.

Skæring af smalle emner fig. 11

Bredden på emnet der skal bearbejdes, er under 120 mm

Værktøj: Rundsavklinge til langsgående snit

■ SKÆRING AF KANTER OG LISTER, FIG. 12

Arbejdsgang: Længdeanslag med lav anlægsflade monteres eller hjælpeanslag anvendes. Emnet skubbes fremad med hjælp af skubbestangen, indtil emnet befinder sig ved spaltekilens. Lange emner sikres mod at

■ TVÆRGÅENDE SNIT SMÅ EMNER, FIG. 13

Bemærk: Ved tværgående snit på smalle emner, anbefales vi at bruge en afbøjningsliste. Denne medfølger ikke i leveringen.

■ LÆNGDESNI

Anvend længdeanslaget til længdesnit. Længdeanslaget (7) kan fastgøres på begge sider af bordpladen (1). Løsn begge fingerskruer. For at anvende skalaen bevæges anslaget til savklingen, og målet aflæses på skalaen. Skub nu anslaget væk fra savklingen. Måleforskellen er lig med snitbredden. Få at få

■ TVÆRSNI

Tværsnitslæren bruges til vinkelsnit. **Bemærk:** Ved tilskæring af tykkere eller bredere emner anvendes også længdeanslaget for at kunne styre emnet mere sikkert. Skub tværsnitslæren (16) ind i bordpladens (1) not. Løsn knoppen på tværsnitslæren.

■ SKRÅSNIT

Bemærk: Skrånit udføres grundlæggende under anvendelse af længdeanslaget (7). Savklingen (4) indstilles på den ønskede

■ UDVIDELSE AF BORDBREDDE

Ved brede emner bør udvidelsen af bordbredden (18, fig.1) anvendes. Fingerskruerne under bordpladen løsnes.

Bemærk: På billederne antydes kun den øverste udsugningshætte, eller i et enkelt tilfælde er den helt udeladt, for at vise arbejdsgangen eller udstyret mere tydeligt. I alle viste

Arbejdsgang: Indstil længdeanslaget i overensstemmelse med den ønskede emnebredde. Emnet skubbes fremad med begge hænder, i området omkring savklingen bruges skubbestangen for at skubbe emnet forbi

vippe ved slutningen af snittet, ved hjælp af en bordforlængelse.

Arbejdsgang: Afbøjningslisten justeres således at emnelede ikke kan røre den opstigende del af savklingen. Emner må kun tilføres ved hjælp af tværanslag eller tværskubber.

et nøjagtigt mål er det nødvendigt at foretage et prøvesnit, måle emnet og efterjustere anslaget. Skub anslaget til ønsket position. Spænd begge fingerskruer igen. Advarsel: Længdeanslaget skal altid justeres parallelt med savklingen. I drift skal du regelmæssigt kontrollere justeringen og at

Drej tværsnitslæren for at opnå den ønskede vinkel. Spænd knoppen igen.

snitvinkel. Længdeanslaget (7) indstilles i forhold til emnebredde og -højde.

Bordudvidelsen trækkes ud. Støtteben foldes ud (19, fig.1) Fingerskruerne spændes igen

arbejdsgange er den øverste udsugningshætte påkrævet.

og bag spaltekilens. Ved korte emner bruges skubbestangen til fremføring, helt fra snittet påbegyndes.

Bemærk: Enheder der skal forbindes med dele af værktøjet skal fastgøres med skruer, kun interimistiske forbindelser kan foretages ved hjælp af skruetvinger.

Brug ikke hænderne til at fjerne affaldsstykker fra værktøjets område.

det sidder fast, og ligeledes efter en lang stilstandsperiode. Spænd om nødvendigt skruerne efter og juster længdeanslaget. Ved vibrationer kan skruerne løsnes og længdeanslaget forskubbes.

Advarsel: Under brug skal du regelmæssigt kontrollere justeringen og at anslaget sidder fast, og ligeledes efter en lang stilstandsperiode. Spænd om nødvendigt skruerne efter og juster anslaget. Ved vibrationer kan skruerne løsnes og anslaget forskubbes.

Snit udføres i forhold til emnebredde.

Elektrisk tilslutning ⚠

Den installerede elmotor er tilsluttet og driftsklar. Tilslutningen er foretaget i overensstemmelse med de gældende VDE- og DIN-bestemmelser. Kundens strømforsyning, såvel som de anvendte forlængerledninger, skal overholde disse bestemmelser.

Defekte elektriske ledninger

På elektriske ledninger opstår ofte isolerings-skader.

Årsager er:

- Tryksteder, hvis ledningerne føres gennem vinduer eller dørsprækker.
- Knækkede steder på grund af forkert fastgørelse eller føring af ledningen.
- Snitsteder på grund af kørsel over ledningen.
- Isolationsskader på grund af udrivning af

vægkontakten.

• Revner på grund af ældning af isoleringen. Sådanne defekte elektriske ledninger må ikke anvendes og er livsfarlige på grund af skaderne på isoleringen.

Elektriske ledninger skal regelmæssigt efterses for skader. Sørg for at ledningen ikke er tilsluttet strømmen, når du kontrollerer den. Elektriske ledninger skal overholde de gæl-

dende VDE- og DIN-bestemmelser. Brug kun ledninger markeret med H 07 RN. Det er et krav at typebetegnelsen er påtrykt ledningen.

Vekselstrømsmotor

- Strømforsyningen skal være 230 volt – 50 Hz.
 - Forlængerledninger skal indtil en længde på 25 m have et tværsnit på 1,5 mm², over 25 m skal de have mindst 2,5 mm².
 - Strømforsyningen er sikret med 16 A sikringer.
- Tilslutninger og reparationer på de elektriske enheder, må kun udføres af autoriserede

- elektrikere.
- Angiv venligst følgende oplysninger ved forespørgsler.
- Motorproducent
 - Motorens strømforsyning
 - Oplysninger på maskinens typeskilt
- Ved indsendelse af motoren, skal hele driftsenheden med afbryder indsendes. Overhold sikkerhedsanvisningerne!
- Produktet opfylder EN 61000-3-11-standarden og er underlagt særlige betingelser vedrørende tilslutning. Det vil sige, at anvendelse via vilkårligt udvalgte tilslutningssteder

- ikke er tilladt.
- Ved ugunstige netforhold kan maskinen forårsage forbigående spændingsvariation.
 - Produktet er udelukkende beregnet til anvendelse via tilslutningssteder, som
 - a) holder sig inden for en maksimal tilladt netimpedans på "Z", eller
 - b) har en tilladelig strømstyrke for konstant netstrøm på mindst 100 A pr. fase.
 - Som bruger skal du sikre, om nødvendigt i samråd med dit energiforsyningselskab, at det tilslutningssted, du vil bruge til produktet, opfylder enten betingelse a) eller b).

Rengøring, vedligehold og reparation



ADVARSEL

Inden ethvert arbejde (f.eks. transport, opstilling, ombygning, rengøring og vedligeholdelse) på selve maskinen, fjernes stikket fra kontakten!

■ RENGØRING

Lad altid værktøjet afkøle efter brug. Rengør maskinen efter brug med en fugtig klud og lidt sæbe. Brug en pensel eller børste på svært tilgængelige steder.

Bemærk: Brug ikke skræppe rengørings- eller opløsningsmidler. Disse kan angribe maski-

nens plast- og metaldele. Det indre af værktøjet, såsom tænderne og svingenhedens spalte, rengøres regelmæssigt for træflis og spåner. Eventuelle savsmuldspropper ved udsugningsstudsens fjernes med et passende

værktøj.

ADVARSEL
⚠ **Propper må ikke fjernes med hænder eller fingre!**
Fjern særligt genstridige savsmuldspropper på utilgængelige steder med trykluft (max. 3 bar).

■ VEDLIGEHOLD

• Før og efter brug efterses maskine og tilbehør (f.eks. monteret værktøj) for slitage og skader. Udskift dem om nødvendigt med nye, som beskrevet i denne betjeningsvejledning. Overhold derved de tekniske krav.

• Kontroller regelmæssigt savklingen. Brug kun skarpe, revnefrie og ikke deformerede savklinger. Brug kun værktøj der overholder den europæiske standard EN 847-1.

• Opslidte bordindsatse udskiftes straks med

nye af samme type.

• Hold altid bordoverfladen fri for harpiks.

■ UDSKIFT SAVKLINGE FIG. 14,15

Brug handsker, når du håndterer savklingen. Savklingeafsærmningen klappes op efter, efter at de 4 fastgørelsesskruer (21) er blevet løst.

Ringnøglen (22) sættes på låsemøtrikken, og der holdes imod med akselnøglen (23).

OBS! Låsemøtrik løsnes i savklingens løbe-

retning. Savklingeeflanger fjernes, savklingen fjernes skråt nedefter. Rens begge flanger omhyggeligt, inden du monterer den nye savklinge. Savklingen monteres derefter i omvendt rækkefølge.

OBS! Vær opmærksom på savklingens løberetning.

■ INDSTILLING AF SPALTEKILEN FIG.16,17,18

Savklingeskærmen (2) fjernes ved at løsne vingemøtrikken. 8 stjerneskrue fjernes og bordindsatsen (6) fjernes. Begge stjerneskrue løsnes, spaltekilens (5) justeres således at afstanden til savklingen er på 3-5 mm og den langsgående retning er parallelt med savklingen.

Begge skrue spændes igen. Indstillingen skal kontrolleres efter hvert savklingeskift

ADVARSEL

⚠ I maskinens indre er der ingen dele der kan vedligeholdes af brugeren! Åbn aldrig maskinen! Indlever den til kvalificerede fagfolk ved yderligere vedligeholdelsesarbejder!

■ REPARATION

Skader må kun udbedres af kvalificerede fagfolk.

ADVARSEL

⚠ Er ledningen eller dennes stik blevet beskadiget, skal den udskiftes af en autoriseret elektriker, for at undgå risici!

ADVARSEL

⚠ Sørg for at alt beskyttelsesudstyr der bruges, anbringes korrekt og sikkert igen efter ethvert rengørings- og vedligeholdelsesarbejde! Brug aldrig maskinen uden beskyttelsesudstyr!

■ OPBEVARING

Rengør maskinen som beskrevet i afsnittet „Rengøring“.
Opbevar værktøj og tilbehør på et mørkt, tørt, frostfrit og godt ventileret sted, udenfor børns rækkevidde. Den ideelle opbevaringstempera-

tur ligger mellem 10 og 30 °C.
Når ledningen ikke er i brug, vikles den om ledningsholderen på maskinens bagside.
Tildæk maskinen for at beskytte den mod støv eller fugtighed.

Opbevar betjeningsvejledningen ved maskinen.
BEMÆRK: Før den tages i brug igen, kontrolleres maskinen i henhold til denne betjeningsvejledning, for eventuel slitage og skader.

■ TRANSPORT

- Maskinen slukkes og kobles fra strømforsyningen, inden enhver transport.
- Bær ikke bordet i bordudvidelserne.
- Beskyt maskinen imod slag, stød og stærke vibrationer, f.eks. ved transport i køretøjer.
- Sørg for at maskinen ikke kan vælte og glide.

Fejlfinding

Fejl	Mulig årsag	Afhjælpning
1. Savklingen løsner sig, når motoren slukkes	Spændemøtrik spændt for løst	Spændemøtrikken (højregevind) spændes
2. Motor starter ikke	a) Strømforsyningen faldet ud	a) Kontroller strømforsyningen
	b) Forlængerledning defekt	b) Udskift forlængerledningen
	c) Tilslutning ved motor eller kontakt ikke i orden	c) Tilkald elektriker
	d) Motor eller kontakt defekt	d) Tilkald elektriker
3. Motor forkert omdrejningsretning	a) Kondensator defekt	a) Tilkald autoriseret elektriker
	b) Forkert tilslutning	b) Lad en autoriseret elektriker skifte polariteten i vægkontakten
4. Motor har ingen kraft, sikringen slår fra	a) Forlængerledningens diameter er utilstrækkelig	a) se Elektrisk tilslutning
	b) Overbelastning på grund af sløv savklinge	b) Udskift savklinge
5. Svedne områder på snitfladen	a) Sløv savklinge	a) Savklinge skærpes, udskiftes
	b) Forkert savklinge	b) Savklinge udskiftes

DK

Pakendi sisu

1 lauasaag
1 kaitsekate
1 tõukekepp
1 paralleeljuhtik

1 juhtlatt
1 risttugi
1 lõiketera võti
1 äärikuvõti

1 seadme väikesed detailid
1 kasutusjuhend

Tehnilised andmed

Mõõtmed LxWxH	525/470/650
Laua suurus	525 x 400
Laua suurus koos pikendusega	525 x 470
Laua suurus koos maksimaalse pikendusega	525 x 620
Lõiketera Ø	210 x 30 x 2,6 mm 24 Z
Maksimaalne lõikesügavus 90 °	48 mm
Maksimaalne lõikesügavus 45 °	45 mm
Kaal	16 kg
Imuriotsak Ø	36 mm
Impulss	
Mootor V/Hz	230-240VAC/50 Hz
Sisendvõimsus	1200W
Tühikäigukiirus	4800 min ⁻¹

Võib esineda tehnilisi muudatusi!

■ MÜRANÄITAJAD

Heli võimsuse tase LWA vastavalt EN ISO 3744	106,2 dB(A)
Määramatus K	3 dB(A)
Heli rõhu tase LpA vastavalt EN ISO 11201	93,2 dB(A)
Määramatus K	3 dB(A)

Märkus! Mõõdetud müratasemed on kindlaks määratud vastavalt ühtsele testimise korrale ja neid saab kasutada erinevate elektritööriistade omavahel võrdlemiseks. Lisaks on need väärtused sobivad eelnevaks koormuse hindamiseks, mida heli võib kasutajale põhjustada.

Tähelepanu! Sõltuvalt sellest, kuidas te

elektritööriista kasutate, võivad tegelikud väärtused ülaltoodud väärtustest erineda. Enda mürakoormuse eest kaitsmiseks kasutage vastavaid meetmeid. Pidage seda silmas kogu tööprotsessi jooksul, seal hulgas ajahetkel, mil seade töötab koormuseta või hetkel, mil seade on välja lülitatud. Sobivad meetmed hõlmavad

muuhulgas elektritööriista ja lisaseadmete regulaarset hooldust, regulaarseid pause, samuti ka tööprotsesside õiget planeerimist.

Sümbolite selgitus

	Kandke kuulmiskaitsmeid.
	Kandke tolumaski.
	Kasutage kaitseprille.

	Lõiketeraga või selle läheduses töötades kandke kaitsekindaid.
	Kaitseklass II
	Oleme selles kasutusjuhendis teie ohutust puudutavad punktid märgistanud selle märgiga.

	Enne elektritööriista töötamist lugege kasutusjuhend hoolikalt läbi.
	Järgige märgiseid tööriista ja lõiketera liikumise kohta.

- Pärast lahtipakkimist kontrollige kõikide osade võimalikke transpordikahjustusi. Kaebuste esinemisel teavitage kohe seltsi tarnijat. Hilisemaid kaebusi ei võeta arvesse.
- Kontrollige saadetise saamisel selle täielikkust.
- Lugege kasutusjuhend hoolikalt läbi, et teha seadme kasutamine enne esmakordset kasutamist endale selgeks.
- Kasutage ainult originaalvaruosi, samuti originaalkulumaterjali ja -varuosasid. Varuosasid saate oma edasimüüjalt.

Tellimisel palun öelge seadme mudelinumber, samuti seadme liik ja ehitusaasta.

MÄRKUS:

Vastavalt kehtivatele tootevastutust käsitlevatele õigusaktidele ei vastuta seadme tootja tootel või tootega tekitatud kahju eest, mis on põhjustatud:

- nõuetevastasest käsitlumisest,
- kasutusjuhendi nõuete mittejärgimisest,
- remont kolmandate isikute kui ametlikult kinnitatama tehnikute poolt,
- mitte-originaalvaruosade kasutamine ja nendega asendamine,
- ebaõigest kasutamisest,
- elektrit puudutavatele eeskirjadele ja VDE määrustele 0100, DIN 57113 / VDE0113 mittevastavusest põhjustatud elektrisüsteemi riketest.

Soovitame:

Enne seadme paigaldamist ja kasutuselevõttu lugege kogu kasutusjuhendi tekst läbi. Kasutusjuhendi eesmärk on aidata kasutajal masinat tundma õppida ja lihtsustada selle juhtimise kasutusvõimaluste rakendamist. Kasutusjuhend sisaldab olulist teavet selle kohta, kuidas masinaga ohutult, professionaalselt ja ökonoomselt töötada, kuidas vältida

ohtu, hoida kokku remondikuludelt, vähendada rikkeid ja kuidas suurendada masina usaldusväärsust ning tööiga. Lisaks kasutusjuhendis sisalduvatele ohutuseeskirjadele peate tutvuma kehtivate eeskirjadega, mida kohaldatakse masinaga töötamisel teie riigis. Hoidke kasutusjuhend alati masina juures ning mustuse ja niiskuse eest kaitsmiseks säilitage seda plastikümbrises. Enne seadme kasutamist peab iga kasutaja kasutusjuhendit lugema ja seda hoolikalt järgima. Masinat tohivad kasutada ainult need isikud, kes on teadlikud masina kasutamisest ja kes on kurnis sellega seotud ohtudest. Vanuse alampiiri nõue peab olema täidetud.

Olme selles kasutusjuhendis teie ohutust puudutavad punktid märgistanud selle märgiga. ⚠

Üldine ohutusalane teave ⚠

TÄHELEPANU! Elektritööriistade kasutamisel tuleb elektrilöögi, vigastuste ja tulekahju ohu kaitseks järgida järgmisi üldisi ohutusmeetmeid. Enne elektritööriista kasutamist lugege kogu see informatsioon läbi ning järgige täpselt ohutusalast teavet.

Ohutu töötamine

- Segadus tööpiirkonnas suurendab õnnetuste ohtu.
- Ärge jätke elektritööriista vihma kätte.
- Ärge kasutage elektritööriista niiskes või märjas keskkonnas.
- Tagage tööpiirkonna hea valgustus.
- Ärge kasutage elektritööriista seal, kus on võimalik tulekahju või plahvatus oht.
- Vältige füüsilist kontakti maandatud esemega (näiteks torud, radiaatorid, elektrilised ahjud, jahutusseadmed).
- Ärge laske teistel inimestel, eriti lastel, elektritööriista või kaablit puudutada. Hoidke neid oma tööpiirkonnast eemal.
- Mittekasutatavaid elektritööriista tuleb hoida kuivas, kõrgel või lukustatult ning lastele kättesaamatus kohas.
- Töötate paremini ja ohutumalt ettenähtud võimsusvahemikus.
- Ärge kasutage väikese võimsusega masinaid väga rasketeks töödeks.
- Ärge kasutage elektritööriista muul eesmärgil kui see, milleks ta on mõeldud. Näiteks ärge kasutage kaasaskantavat ketassaagi puuokste või palkide saagimiseks.
- Kandke sobivat rõivastust! Ärge kandke laiu riideid ega ehteid, need võivad jääda liikuvate osade vahele.

- Väljas töötamisel on soovitatav kanda mitte-libisevat jalanõusid.
- Kui teil on pikad juuksed, kandke juuksevärku.
- Kandke kaitseprille.
- Tolmu tekitava töö puhul kandke tolmu maski.
- Juhul, kui tolmuimemis- ja tolmu kogumisseadme ühendused on olemas, palun veenduge, et need on ühendatud ja neid saab nõuetekohaselt kasutada.
- Ärge kasutage kaablit pistiku pistikupesast välja tõmbamiseks. Kaitske kaablit kuumuse, õli ja teravate servade eest.
- Töödeldava detaili fikseerimiseks kasutage kinnitusseadet või kruustange. Nii on see kindlamalt paigal kui teie käes.
- Veenduge, et teil on stabiilne asend ja hoidke kogu aeg tasakaalu.
- Lõikeriista paremini ja ohutumalt töötamiseks hoidke seda terava ja puhtana.
- Järgige juhiseid õlitamise ja seadmete vahetamise kohta.
- Kontrollige regulaarselt elektritööriista ühenduskaablit ja kahjustuse korral laske see tunnustatud eksperdil asendada.
- Kontrollige regulaarselt pikendusjuhtmeid ja vahetage need, kui need on kahjustatud.
- Hoidke käepidemed kuivad, puhtad ning õli- ja rasvavabad.
- Enne hooldust ja lõiketerade, puuride, freeside või mis tahes seadmete vahetamisel veenduge, et seadet ei kasutata.
- Enne masina sisse lülitamist veenduge, et kõik võtmed ja reguleerimisvahendeid on eemaldatud.

- Veenduge, et pistiku pistikupesast eemaldamisel on lüliti välja lülitatud.
- Väli töödeks kasutage ainult selliseid pikendusjuhtmeid, mis on selleks otstarbeks ette nähtud.
- Elektritööriistaga töötamisel pöörake oma tegevusele alati tähelepanu ja olge hoolikad. Ärge kasutage elektritööriista, kui te ei ole keskendunud.
- Enne elektritööriista edasist kasutamist tuleb hoolikalt kontrollida kaitsevahendeid ja teisi osasid, et veenduda nende korrektse ja nõuetekohases toimimises.
- Kontrollige, kas kõik liikuvad osad toimivad nõuetekohaselt ja ei takerdu ning veenduge, et ükski osa ei ole kahjustatud. Elektritööriista täiusliku toimimise tagamiseks peavad kõik osad olema paigaldatud nõuetekohaselt, järgides kõiki tingimusi.
- Vigastatud kaitsevahendid ja osad tuleb nõuetele vastavalt tunnustatud töökojas parandada või asendada, kui kasutusjuhendis ei ole ette nähtud teisiti.
- Kahjustatud lülitid tuleb asendada kliendi-teeninduse remonditöökojas.
- Ärge kasutage elektritööriista, millel ei saa lüliti lihtsalt sisse ja välja lülitada.
- Teiste lisaseadmete ja tarvikute kasutamine võib põhjustada kehavigastuste ohtu.
- See elektritööriist vastab asjakohastele ohutusnõuetele.
- Remonti võib teostada ainult ekspert, kes kasutab originaalvaruosi, vastasel juhul võivad kasutajal õnnetused juhtuda.

■ TÄIENDAV OHUTUSALANE TEAVE

1. Ettevaatusabinõud

- Hoiatus! Ärge kasutage kahjustunud või deformeerunud lõiketerasid.
- Asendage kulunud lauaklotsid.
- Kasutage ainult tootja poolt soovitatud standardile EN 847-1 vastavaid lõiketerasid. Hoiatus! Lõiketerade vahetamisel kontrollige, et lõiketera lõikelaius ei oleks kitsam ja

- lõiketera põhitera paksus ei oleks suurem kui lõhestusnoa paksus.
- Veenduge, et valite lõiketera, mis on teie poolt plaanitava materjali lõikamiseks sobiv.
- Kandke sobivaid isikukaitsevahendeid, nagu näiteks:
 - Kõrvakaitsmed, et vähendada kuulmisraskuste ohtu

- Tolmu mask, et vähendada kahjuliku tolmu sissehingamise ohtu
- Lõiketera ja viimistlemata materjali käsitlemisel kasutage alati kaitsekindaid.
- Võimalusel kasutage lõiketerade hoidmiseks eraldi hoidikut.
- Puidu saagimisel ühendage elektritööriist tolmuimamisseadmega. Tolmu eraldumist

mõjutab muuhulgas kasutatava materjali tüüp, lokaalne tolmu kogumissüsteem, tolmujuhtimiselementide õige paigaldamine ja suunamine

- Ärge kasutage kiirloiketerasest (HSS terasest) valmistatud lõiketerasid.
- Hoidke tõukekepp alati elektritööriista lähedal, ka siis, kui te seda ei kasuta.

2. Hooldus ja remont

- Müratase sõltub erinevatest teguritest, nagu näiteks lõiketerade kvaliteedist, lõiketerade ja elektritööriista seisukorrast. Müratase vähendamiseks kasutage võimalusel lõiketerasid, mis on valmistatud müra vähendamiseks, hooldage elektritööriista ja lisaseadmeid regulaarselt ning hoidke need

■ OHUTUSALANE TEAVE LÕIKETERADE KÄSITLEMISEL

- Kasutage lisaseadmeid üksnes siis, kui te teate, kuidas neid õigesti käsitleda.
- Jälgi alati maksimaalset kiirust. Elektritööriistal märgitud maksimaalset kiirust ei tohi ületada. Järgige kiirusevahemikke (kui on määratud).
- Ärge kasutage pragudega lisaseadmeid. Vigastatud lisaseadmed tuleb koheselt kasutusest eemaldada ning välja vahetada,

heas seisukorras.

- Elektritööriistal, kaitsevahenditel või lisaseadmetel puuduste ilmumisel, teavitage koheselt elektritööriista ohutuse eest vastutavat isikut.

3. Ohutu töötamine

Töödetali lõiketerani ohutuks juhtimiseks kasutage tõukekeppi või tõukeklotsi. Valtside või soonte saagimisel kasutage saelaua kohal spetsiaalset kaitsekate. Ärge kasutage seda elektritööriista töödeldavas detailis lõppevate lõigete saagimiseks. Kasutage ainult sellist lõiketera, mille lubatud kiirus ei ole saepingi maksimumkiirusest väiksem ja mis vastab saetavale materjalile. Elektritööriista teisaldamiseks kasutage ainult

- lihtsalt remontimine ei ole lubatav.
- Puhastage kinnitusvahendite pinnad mustusest, rasvast, õlist ja veest.
- Käsitlege lisaseadmeid alati ettevaatlikult. Võimalusel hoidke neid originaalpakendis või eraldi hoidikus. Haarde parandamiseks ja vigastuste ohu vähendamiseks kandke kaitsekindaid.
- Enne lisaseadmete kasutamist veenduge, et

teisaldamiseks ette nähtud vahendeid. Ärge kunagi kasutage sae kaitsekatteid sae nihutamiseks.

Veenduge, et sae teisaldamise ajaks on lõiketera kinni kaetud, näiteks lõiketera kaitsekatega.

Hoiatus! Selle elektritööriistaga töötamine tekitab elektromagnetvälja, mis võib teatud tingimustel meditsiinilisi implantaate aktiivselt või passiivselt mõjutada. Tõsiste või surmavate vigastuste vältimiseks soovime meditsiiniliste implantaatidega isikutel enne elektritööriistaga töötamist konsulteerida oma arstiga ja meditsiinilise implantaadi tootjaga.

- kõik kaitseadmed on korralikult kinnitatud.
- Enne kasutamist veenduge, et lisaseadmed, mida te kavatsete kasutada, vastavad elektritööriista tehnilistele nõuetele ja on nõuetekohaselt kinnitatud.
- Kasutage kaasasolevat lõiketera ainult puidu saagimiseks ja mitte kunagi metalli töötlemiseks.

Sihipärane kasutamine

Elektritööriist vastab EÜ masinadirektiivile. See tööriist on määratletud transporditava elektritööriistana.

Elektritööriista transportimiseks/ ümber töstmiseks võtke saelaua eest ja tagant kinni ning tõstke seadet.

Kui te ei kasuta kaasasolevat raami, tuleb elektritööriist kinnitada stabiilsele tööpingile. Seadmega töötamisel seiske alati elektritööriista ees lõiketerast vasakul.

Elektritööriista tööpind ja seda ümbritsev ala peab õnnetuste vältimiseks olema vaba segavatest kõrvalistest asjadest ning isikutest. Töödeldav detail peab olema võrkehadevaba, nagu näiteks naelad ja kruvid.

Enne kasutuselevõttu tuleb elektritööriist ühendada imamisseadmega, mis on varustatud painduva, raskesti süttiva imamisvoolikuga. Elektritööriista sisse lülitamisel, käivitus tolmuimamissüsteem automaatselt.

Elektritööriistaga suletud ruumides töötamisel tuleb see ühendada tolmu kogumissüsteemiga. Kildude ja saepuru kõrvaldamiseks kasutage 3200 ha või 2600 ha tolmu eemaldamist. Imamiskiirus ühendatava imuriotsiku juures peab olema 20 m/s.

Automaatlüliti on saadaval lisavarustusena. Type ALV 2: Tellimisnr 7910 4010, 230-240

V/50 Hz.

Elektritööriista sisselülitamisel hakkab tolmuimamissüsteem pärast käivitamisviivitust umbes 2-3 sekundi pärast automaatselt tööle. Seeläbi aitab masin vältida teie peakaitsekorvide ülekoormust.

Elektritööriista väljalülitamisel lülitub tolmuimamissüsteem 2-3 sekundi pärast automaatselt välja.

Seejuures imetakse ära tolmu jääk, nagu on nõutud ohtlike ainete käitlemise korras. See säästab energiat ja vähendab müratasest. Tolmuimamissüsteem töötab ainult siis, kui elektritööriist on sisse lülitatud.

Elektritööriistaga töötamisel ärge lülitage tolmuimamissüsteemi või tolmueemaldit välja või eemaldage neid.

See elektritööriist on ette nähtud ainult puidu ja puidusarnaste materjalide töötlemiseks. Kasutada võib ainult originaaltööriista ja –tarvikuid. Kasutage sõltuvalt lõikamise viisist ja puidu tüübist (täispuit, vineer, või puitlaastplaadid) vastavalt standardile EN 847-1 nõutavat lõiketera. Tarvikute kohta järgige selles kasutusjuhendis toodud juhiseid.

Elektritööriista võib kasutada ainult tehniliselt laitmatus seisukorras. Kasutage elektritööriista vastavalt selle kasutusotstarbele ja järgige

alati kasutusjuhendit, samuti kogu ohutusala teavet. Igasuguse rikke korral, eriti sellised, mis mõjutavad ohutust, tuleb töö koheselt katkestada.

Alati tuleb järgida tootjapoolseid ohutus-, töötamis- ja hooldusnõudeid, samuti tehnilistes andmetes toodud mõõte.

Järgige kõiki asjakohaseid õnnetuste ennetamise eeskirju, samuti muid üldtunnustatud ohutusnõudeid.

Elektritööriista tohivad kasutada, hooldada või remontida ainult need isikud, kes tunnevad seadme võimalusi ja keda on teavitatud võimalikest ohtudest.

Elektritööriistal tehtud omaalgatuslikud muudatused muudavad tootjapoolse vastutuse kehtetuks ning tootja ei vastuta ka omaalgatuslikest muudatustest tekkinud kahju eest. Elektritööriista võib kasutada üksnes koos tootja originaaltarvikute ja originaaltööriistadega.

Tootja ei võta endale vastutust kahju eest, mis tuleneb ebaõigest kasutamisest, mistõttu väärkasutamisest tekkinud kahju eest vastutab kasutaja ainuisikuliselt.

Jäähohud

Elektritööriist on valmistatud tehnoloogia hetkeseisu ja tunnustatud ohutusnõudeid arvestades. Siiski võib masinaga töötamisel esineda mõningaid jääkohtusid.

- Töödeldava detaili valesti käsitlemisel võib pöörlev lõiketera põhjustada käte ja sõrmede vigastusi.
- Töödeldava detaili valesti hoidmisel või suunamisel (nt töötamisel ilma piirikuta) võib ära libisev detail põhjustada vigastusi.

- Kokkupuude müraga võib põhjustada ohtu tervisele. Töötamise ajal ületatakse lubatud mürataseme normi. Kandke kindlasti isikukaitsevahendeid, nagu näiteks kuulmiskaitsemed.
- Defektsed lõiketerad võivad põhjustada vigastusi. Kontrollige lõiketerade korrektsust regulaarselt ja enne igat kasutamiskorda. Elektritööriistaga töötamine põhjustab elektriga seonduvaid ohtusid, ärge kasutage ku-

- nagi nõuetele mittevastavaid elektrijuhtmeid.
- Lisavarustuse kasutamisel lugege ja järgige alati hoolikalt kaasasolevat kasutusjuhendit.
- Hoolimata kõigist ettevaatusabinõudest võivad esineda mitte-ilmsed jääkohud.
- Jääkohtusid saab minimeerida järgides ohutusala teavet, teavet peatükis „Sihipärane kasutamine“ ja kasutusjuhiseid üldiselt.

Üles seadmine

Valmistage elektritööriista tulevane asukoht ette. Hoolitsege, et oleks piisavalt ruumi

masina ohutuks ja häireteta tööks. Elektritööriist on loodud töötamiseks kinnistes ruumides

ning peab olema tasasele kindlale pinnale libisemiskindlalt üles seatud.

Komponendid (joonis 1)

1 Saelaud
2 Kaitsekate
3 Tõukekepp
4 Lõiketera
5 Lõhestusnuga
6 Laua keskklots
7 Paralleeljuhik

8 Toitekaabel
9 Raam
10 Sisse/välja-lüliti
11 Kõrguse reguleerimise nupp
12 Nurga reguleerija
13 Nurga reguleerija skaala
14 Lukustusnupp

15 Paralleeljuhiku kinnituskruvi
16 Risttugi
17 Ülekoormuslüliti
18 Töölauapikendus
19 Toetusjalad
20 Juhtlatt

Paigaldamine

Enne igasugust seadistust või hooldust tuleb toitekaabli pistik pesast välja tõmmata.

Pakendamisest tulenevatel põhjustel ei ole elektritööriist täielikult kokku pandud ja seda peab tegema kasutaja.

Avage kast ning eemaldage pakendi- ja vahtpolüstürooliosad.

Võtke kastist välja lisatud üksikud detailid.

Võtke elektritööriist kastist välja ja pange see põrandale. Põranda kaitsmiseks kasutage alusena papitükki.

Märkus: Elektritööriist on raske, seega tõstke seadet kastist välja üksnes kahekesi.

KAITSEKATTE PAIGALDAMINE (JONIS 2)

Kaitsekatte (2) paigaldamiseks asetage see lõhestusnoa (5) ette nii, et kattes olev kruvi mahub lõhestusnoa avasse. Seejärel suruge kaitsekate süvendi põhja. Keerake liblikmutter kinni, nii et kaitsekate toetuks lauaplaadile (1), kuid töödeldava detaili lõiketera poole lükkamisel peab kaitsekate saama vabalt liikuda.

Pärast saagimist tuleb kaitsekate panna tagasi tühikäigu asendisse.

Märkus: Kaitsekate (2) peab olema kogu aeg tööasendis, et vältida kokkupuudet lõiketera-ga.

PARALLEELJUHIKU PAIGALDAMINE (JONIS 3)

Paigaldage klambrid (26) mõlemalt poolt hoidikut (28) tähtkruvidega (27). Kinnitage paralleeljuhik klambritega külgsuunas lauaplaadile. Keerake paralleeljuhik mõlemalt poolt tähtkruvidega kinni.

RISTTOE PAIGALDAMINE (JONIS 4)

Lükake risttugi (16) saelaua (1) soonde. Vabastage kinnituskruvi (24), keerake risttuge, kuni nool näitab skaalal soovitud kaldenurka ja keerake kinnituskruvi uuesti kinni. Töödeldava detaili paremaks juhtimiseks võite põiktoe pikendamiseks kasutada paralleeljuhiku (7) juhtlatti (20), kinnitades selle risttoe juhtlatile kahe soonkrui ja kahe tähtkruvi abil.

Kasutuselevõtt

Järgige ohutusjuhiseid!

Tähtis: Elektritööriista kasutusele võttes peavad kõik kaitse- ja ohutusseadmed olema elektritööriistale külge monteeritud. Enne elektritööriista kasutusele võtmist, tuleb sellele imamisseade külge ühendada. Imuriotsik peab iga tööprotsessi käigus olema töödeldava detaili kohale langetatud

Enne elektritööriista sisselülitamist tuleb paigaldada kõik kaitse- ja ohutusseadmed vastavalt eeskirjadele. Veenduge, et lõiketera saab vabalt liikuda. Kontrollige, et eelnevalt töödeldud puidus ei oleks võõrkehased (naelad, kruvid jne).

Eemaldage kõik võõrkehad ja ühendage elektritööriist maandatud pistikupesasse. Enne masina käivitamist pealülitist veenduge, et lõiketera on paigaldatud nõuetekohaselt ja, et liiguvad masinaosad liiguvad ilma takistus-

teta. **Hoiatus:** Juhul kui teil tekib mõningaid kahtlusi, kutsuge masina seadistamiseks kohale ekspert. Kahtlustega võidu on liiga ohtlik töötada.

LÕIKEKÕRGUSE SEADMINE (JONIS 5)

Lõiketera peab olema seatud nii, et selle kõige ülemise hamba tipp oleks veidi kõrgemal kui töödeldav detail.

Pöörates kõrguse reguleerimise nuppu (11) saab lõiketera (4) soovitud lõikekõrgusele asetada.

Vastupäeva pööramine suurendab lõikekõrgust, päripäeva pööramine vähendab lõikekõrgust.

LÕIKETERA KALDENURGA SEADMINE (JONIS 6)

Vabastage lukustusnupp (14). Nurga reguleerijat keerates saate skaalal (13) lõiketera

(4) soovitud nurgale reguleerida. Keerake lukustusnupp (14) uuesti kinni.

LÕIKETERA KALDENURGA SEADISTAMINE (JONIS 7)

Tähelepanu! Tõmmake toitekaabel pistikupesast välja

Skaalat (13) saab seadistada lõiketera nurgatäpsuse kontrollimisega. Asetage lõiketera täiesti üles, veenduge, et lõiketera on 90° nurga all. Keerake nurga reguleerimise nuppu (12) nii, et lõiketera on nurgaga paralleelselt. Seadke kursor 0°-le nurgale.

SISSE JA VÄLJA LÜLITAMINE

Roheline nupp = **Sisse** lülitamine

Punane nupp = **Välja** lülitamine

■ ÜLEKOORMUSKAITSE

- See elektritööriist on varustatud ülekoormuskaitsega. Juhul, kui ülekoormuskaitse on käivitunud, toimige järgmiselt:
- Eemaldage seade vooluvõrgust.
- Laske elektritööriistal jahtuda.

- Kontrollige elektritööriista hoolikalt võimalike kahjustuste eest.
- Laske kahjud enne elektritööriista uuesti kasutuselevõttu kõrvaldada.
- Ühendage tööriist vooluvõrku.

- Vajutage ülekoormuslüliti (17).
- Lülitage elektritööriist sisse, nagu eespool kirjeldatud, ning hakake seda kasutama.

■ PARALLEELTOEGA TÖÖTAMINE (JONISED 8, 9)

Juhtlattel (20) on kaks erineva kõrgusega juhtpinda. Sõltuvalt töödeldava detaili paksusest tuleb kasutada vastavalt paksu või õhukese materjali jaoks mõeldud juhtlatti asendit.

Paks materjal (joon 8)
Õhuke materjal (joon 9)
Juhtlatti pööramiseks keerake mõlemad sakilised kruvid lahti ja eemaldage juhtlatt (20)

piiriku küljest. Asetage juhtlatti piirikule nõutud kõrgusele ja keerake mõlemad kruvid kinni.

■ TÖÖTAMINE KREISSAAGIDEGA

Laia materjali saagimine (joonis 10)

Töödeldava detaili laius: üle 120 mm

Tööriist: pikilõikuse lõiketera

Töökäik: Reguleerige paralleeltugi vastavalt töödeldava detaili laiusele. Veenduge, et teil oleks ohutu ja parim võimalik käte asend. Kui üksteisest eraldatavad detailid on kitsad,

kasutatakse detaili ette andmiseks sae tööpiirkonnas vaid paremat kätt või tõukekeppi. Juhul kui on oht, et töödeldav detail võib lõiketera, lõhestusnoa ja piiriku vahele kinni kiiluda, tuleb kas piirik kuni lõiketera poole peale tagasi tõmmata või lühemat abipiirikut kasutada.

Märkus: Kõikidel meie joonistel on imuriotsikule vaid viidatud (või on üksikujuhtudel täielikult välja jäetud), et töökäiku või seadet selgemini esile tuua. Kõikides näidatud tööprotsessides on imuriotsiku kasutamine kohustuslik!

Kitsa materjali saagimine (joonis 11)

Töödeldava detaili laius: alla 120 mm

Tööriist: pikilõikuse lõiketera

Töökäik: Reguleerige paralleeltugi vastavalt

töödeldava detaili laiusele. Lükake töödeldava detaili mõlema käega edasi, lõiketera läheduses kasutage tõukekeppi ja lükake töödeldava detaili läbi lõhestusnoa taha. Kui töötate

lühikeste töödeldavate detailidega, kasutage tõukekeppi kogu tegutsemisprotsessi vältel.

■ SERVADE JA LIISTUDE LÕIKAMINE (JONIS 12)

Töökäik: Kinnitage lauale paralleeltugi selle madalama poolega või kasutage abipiirikut. Lükake töödeldavat detaili tõukekeppiga kuni töödeldav detail on jõudnud lõhestusnoast mööda. Pikkade töödeldavate detailide saagimisel kasutage laua pikendust, et detailid lõike lõpus

laualt maha ei hakkaks kalduma.

Märkus: Seadmete ühendamiseks elektritööriistaga tuleb kasutada poltkinnitusi. Pitskruvidega võib masina juures luua vaid abiühendusi.

■ KITSA MATERJALI RISTLÕIKAMINE (JONIS 13)

Märkus: Kitsa materjali ristlõikamiseks soovime kasutada puhverriba, mis ei kuulu tarnekomplekti.

Töökäik: Reguleerige puhverriba nii, et detailidelt maha lõigatud osad lõiketera kõrgeneva osaga kokku ei puutuks. Kasutage töödeldavate detailide juhtimiseks ainult risttu-

ge või ristklotsi. Ärge eemaldage töödeldava detaili puidujäänuseid käega.

■ PIKILÕIKED

Pikisaagimiseks kasutage alati paralleeltuge. Paralleeltuge (7) võib kinnitada saelaua (1) mõlemale küljele. Keerake kaks sakilist kruvi lahti. Skaala kasutamiseks liigutage paralleeltugi lõiketerani ja määrake mõõtmed skaalal. Seejärel liigutage paralleeltugi lõiketerast eemale. Mõõtmete erinevus on lõikelaiusega identne.

Täpsete mõõtmete tagamiseks on vajalik teha proovilõige, mõõta lõigatud detail ning kohandada vastavalt paralleeltuge. Liigutage paralleeltugi soovitud asendisse. Keerake kaks sakilist kruvi jälle kinni. **Hoiatus:** Paralleeltuge tuleb reguleerida alati lõiketeraga paralleelselt. Kasutamise ajal, samuti pärast pikemat kasu-

tuspausi, kontrollige regulaarselt paralleeltuge suunda ning kas see on tugevalt kinni. Vajadusel pingutage kruvi ja reguleerige paralleeltuge. Vibratsioon võib põhjustada kruvide lahti tulekut ja paralleeltuge liikumist.

■ RISTLÕIKED

Nurkade lõikamiseks kasutage alati risttuge. **Märkus:** Laiemate töödeldavate detailide lõikamisel kasutage lisaks paralleeltuge, mis aitab teil töödeldavat detaili ohutult suunata. Lükake risttugi (16) saelaua (1) soonde. Vabastage risttuge nupp.

Reguleerige risttuge kalle sobivaks. Keerake nupp uuesti kinni.

Hoiatus: Kasutamise ajal, samuti pärast pikemat kasutuspausi, kontrollige regulaarselt risttuge suunda ning kas see on tugevalt kinni.

Vajadusel pingutage kruvi ja reguleerige risttuge. Vibratsioon võib põhjustada kruvide lahti tulekut ja risttuge liikumist.

■ KALDLÕIKED

Märkus: Kallutatud lõiketeraga saagimisel kasutage alati paralleeltuge (7). Reguleerige lõiketera (3) vajaliku nurga alla.

Reguleerige paralleeltugi (7) vastavalt töödeldava detaili laiusele ja paksusele. Teostage saagimine, seejuures töödeldava

detaili paksust ja laiust silmas pidades

■ LAUAPIKENDUS

Laiemate detailide saagimiseks kasutage lauapikendust (18, joonis 1). Vabastage kinnituskruvid saelaua all. Tõmmake lauapikendus välja. Paigaldage toetusjalad (19, joonis 1).

Keerake kinnituskruvid uuesti kinni.

Seadme elektrimootor on ühendatud ja tööks valmis. Mootori ühendus vastab VDE ja DIN nõuetele. Kliendipoolne vooluvõrgu ühendus ja kasutatavad pikendusjuhtmed peavad vastama nendele eeskirjadele.

Vigastatud voolukaablid

Voolukaablitel võib tihti ette tulla isolatsiooni-kahjustusi.

Põhjusteks võivad olla:

- Kaablile peale surumine, kui kaabel on veetud läbi akna- või usteavade.
- Murdekohad, kui kaabel on ebaoskuslikult veetud või kinnitatud.
- Sisselõiked, kui kaablites on üle sõidetud.
- Kaabli välja rebimine pistikupesast.
- Isolatsiooni vananemisest tingitud mõrad.

Vigastatud voolukaableid ei tohi seadme töös kasutada, kuna isolatsiooni vigastus võib viia eluohtliku olukorra tekkimiseni.

Voolukaableid tuleb reeglipäraselt üle kontrollida, et neil ei esineks vigastusi. Voolukaableid kontrollides veenduge, et voolukaabel oleks

vooluvõrgust eemaldatud. Voolukaablid peavad vastama VDE ja DIN nõuetele. Kasutage ainult selliseid voolukaableid, mille tähistus on H 07 RN. Eeskirjad näevad ette, et voolukaabli peal peab kaablitüüp olema selgelt ära trükitud.

Vahelduvvoolumootor

- Võrgupinge peab olema 230 volti / 50 Hz.

Pikendusjuhtmetel pikkusega kuni 25 m peab ristlõige olema 1,5 mm², pikematel kui 25 m, vähemalt 2,5 mm².

- Vooluühendus on kaitstud kaitsmega 16 A.

Elektrilisi ühendus- ja parandustöid tohivad teha vaid väljakoolitatud elektrikud.

Võimalike küsimuste puhul lisage palun järgnevad andmed:

- Mootori tootja
 - Mootori voolu liik
 - Masina tootjapoolsed andmed masina küljest
- Mootori tagastamisel saata kogu ajam koos lülititega.

Järgige ohutusnõudeid!

- Toode vastab standardi EN 61000-3-11 nõudmistele ja selle ühendamisel kehtivad eritingimused. See tähendab, et ei ole lubatud kasutamine mis tahes vabalt valitud ühenduskohas.
- Ebasoodsate võrgutingimuste korral võib seade põhjustada ajutisi pinge kõikumisi.
- Toode on ettenähtud kasutamiseks eranditult ühenduskohtades,
 - a) mis ei ületa maksimaalselt lubatud võrgutakistust Z või
 - b) mille võrgu voolutaluvus on 100 amprit iga faasi kohta.
- Teie kui kasutaja peate, vajadusel vastava energiaettevõttega konsulteerides, kindlaks tegema, et Teie ühenduskoht, kus Te toodet käitada soovite, vastaks ühele toodud nõudmistest, kas nõudmisele a) või nõudmisele b).

Puhastamine, hooldus ja remont



HOIATUS

Lülitage elektritööriist välja ning eemaldage pistik vooluvõrgust enne kõikvõimalikke hooldus- ja seadistustöid (sh transport, kokkupanek, ümberseadistus-, puhastus- ja hooldustööd)!

PUHASTAMINE

- Pärast igat kasutust laske elektritööriistal maha jahtuda.
- Pärast elektritööriista kasutamist puhastage seda niiske lapi ja vähese seebiga. Raskesti ligipääsetavate kohtade puhastamiseks kasutage harja või kaabitsat.
- **Märkus:** Ärge kasutage tugevatoimelisi

puhastusvahendeid. Need võivad kahjustada elektritööriista kunstmaterjalist osi.

- Puhastage elektritööriista siseosi, nagu lõiketera ja kaldeseadeldise pilu, reeglipäraselt puidujääkidest ja saepurust.
- Kontrollige, et saepuru väljaviske juures poleks ummistusi.

HOOLDUS

- Kontrollige tööriista ja selle tarvikuid (nt tööriista adapter) enne ja pärast igat kasutamist kulumise ja kahjustuste eest. Vajadusel asendage need uutega vastavalt käesolevas kasutusjuhendis toodud juhistele.

Seejuures arvestage üldisi tehnilisi nõudeid.

- Lõiketera tuleb reeglipäraselt kontrollida. Kasutage lõiketerasid, mis on hästi teritatud, mõravabad ja mille kuju pole deformeerunud. Kasutage vaid neid tööriistu, mis

HOIATUS

 **Ärge üritage eemaldada ummistusi käega või sõrmedega!**

- Eemaldage eriti tugevad tolmuäärtmed ligipääsmatustest kohtadest suruõhu abil (kuni 3 bar).

vastavad Euroopa normile EN 847-1.

- Kui lõiketera ümbris on kulunud, tuleb see kohe välja vahetada.
- Hoidke sae tööpind alati vaigust puhas.

LÕIKETERA VAHETAMINE (JONISED 14, 15)

- Lõiketeraga töötades kandke kaitsekindaid.
- Keerake välja neli kinnituskruvi (21) ja lükake lõiketerakate üles.
- Hoidke mutrivõtmega saevõlli kinni ning keerake võllivõtmega lõiketera kinnitusmutter lahti.

- Tähelepanu! Keerake mutrit lõiketera pöörlemise suunas.
- Eemaldage lõiketera-äärrik ja lükake lõiketera diagonaalselt allapoole.
- Enne uue lõiketera paigaldamist puhastage mõlemad lõiketera-äärrikud põhjalikult.

- Uue lõiketera paigaldamine toimub vastupidises järjekorras.

- **Tähelepanu!** Jälgige lõiketera pöörlemis-suunda.

LÕHESTUSNOA REGULEERIMINE (JONISED 16, 17, 18)

Vabastage liblikmutter ja eemaldage saelaua kaitsekate (2).

Eemaldage 8 ristpeaga kruvi ja eemaldage laua keskklots (6).

Vabastage 2 ristpeaga kruvi.

Reguleerige lõhestusnuga (5) nii, et selle kaugus lõiketerast on vahemikus 3 ja 5 mm ning, et see kulgeb lõiketera pikisuunaga

paralleelselt.

Keerake mõlema kruvid kinni.

Reguleerimist tuleb kontrollida iga kord pärast lõiketera vahetamist.

HOIATUS!



Elektritööriista sees ei ole osasid, mida võib parandada või hooldada kasutaja! Ärge kunagi avage elektritööriista! Elektritööriista hooldustööde teostamiseks viige see väljakoolitatud elektriku juurde!

■ REMONT

Elektritööriista rikkeid tohivad remontida ainult väljakoolitatud elektrikud.

HOIATUS



Kahjustatud voolukaabel või selle pistik tuleb ohu vältimiseks lasta asendada väljakoolitatud elektrikul.

HOIATUS



Veenduge, et pärast mistahes puhastus- ja hooldustööde läbiviimist on kõik kaitsevahendid (kui võimalik) õigesti ja ohutult kinnitatud. Ärge kunagi kasutage elektritööriista ilma kaitseadmeteta!

■ SÄILITAMINE

Puhastage elektritööriist, nagu on kirjeldatud alapunktis „Puhastamine“.

Hoidke elektritööriista ja selle tarvikuid pimedas, kuivas, jäätumiskindlas ning hästi ventileeritud lastele kättesaamatus kohas. Parim

säilitustemperatuur on vahemikus 10 ja 30°C. Kui elektritööriista ei kasutata, kinnitage voolukaabel kaabliava juurde seadme tagaküljel. Katke elektritööriist tolmu ja niiskuse eest kaitsmiseks.

Hoidke kasutusjuhend elektritööriista juures.

Märkus: Kontrollige elektritööriista enne uuesti kasutamist võimaliku kulumise ja kahjustuste eest vastavalt sellele kasutusjuhendile.

■ TRANSPORT

- Enne transportimist lülitage elektritööriist välja ja eemaldage vooluvõrgust.
- Kandke elektritööriista vähemalt kahekesi, ärge hoidke lauapikendusest kinni.
- Kaitske elektritööriista löökide, põrutuste ja tugeva vibratsiooni eest, nt sõidukites transportimise ajal.
- Kaitske elektritööriista libisemise ja kallutamise vastu.

Rikkeotsingujuhend

Rike	Võimalik põhjus	Lahendus
1. Lõiketera tuleb pärast mootori seiskamist lahti	Kinnitusmutter on liiga nõrgalt kinni keeratud	Keerake kinnitusmutter kinni (paremkeere)
2. Mootor ei käivitu	a) Peakaitsekorkide rike	a) Kontrollige kaitsekorke
	b) Pikendusjuhtme viga	b) Vahetage pikendusjuhe välja
	c) Mootori- või lülitiühendused ei ole korras	c) Laske seadet väljakoolitatud elektrikul kontrollida
	d) Mootori või lüliti viga	d) Laske seadet väljakoolitatud elektrikul kontrollida
3. Vale pöörlemissuund	a) Kondensaatori viga	a) Laske seadet väljakoolitatud elektrikul kontrollida
	b) Vale ühendamine	b) Laske seinakontakti polaarsus väljakoolitatud elektrikul välja vahetada
4. Mootor ei anna võimu, kaitse on rakendunud	a) Pikendusjuhtme ristlõige ei ole piisav	a) Vaata alapunkti Elektriühendus
	b) Ülekoormus tänu nürile lõiketerale	b) Vahetage lõiketera
5. Põlenud alad lõikepinnal	a) Nüri lõiketera	a) Teritage või vahetage lõiketera
	b) Vale lõiketera	b) Vahetage lõiketera välja

Pakuotės turinys

1 stalo pjūklas
1 apsauginis dangtelis
1 stūmimo strypas
1 išilginis stabdiklis

1 stabdymo strypas
1 įpjovos kreiptuvas
1 pjūklo ašmenų kaištis
1 jungės kaištis

1 nedidelė detalė
1 naudojimo vadovas

Techniniai duomenys

Išmatavimai l x P x A	525/470/650
Stalo dydis	525x400
Stalo dydis įsk. padidėjimą	525x470
Maks. stalo dydis įsk. padidėjimą	525x620
Pjūklo geležtė D	210x30x2,6 mm 24 Z
Maks. pjovimo gylis 90°	48mm
Maks. pjovimo gylis 45°	45mm
Svoris	16 kg
Įtraukimo jungtis D	36 mm

Pavara

Variklis V/Hz

230-240VAC/50 Hz

Tiekiamą energiją

1200W

Tuščiaiegis greitis

4800 min⁻¹

Galimas techninėms modifikacijoms

■ BŪDINGOS TRIUKŠMO REIKŠMĖS

Garso stiprumo lygis LWA pagal EN ISO 3744	112,5 db (A)
Nepastovumas K	3 db (A)
Garso slėgio lygis LpA gemäß EN ISO 11201	102,5 db (A)
Nepastovumas K	3 db (A)

Pastaba: Nurodyti garso lygiai yra nustatyti remiantis standartine tikrinimo procedūra ir gali būti panaudoti palyginimui energijos įrankiams vienam su kitu.

Dėmesio! Priklausomai nuo to, kaip naudosite šį įrankį, faktinės reikšmės gali skirtis



nuo nurodytų reikšmių. Imkitės visų galimų priemonių, kad save apsaugotumėte nuo triukšmo. Šio proceso metu yra svarbu atlikti viską, nurodyta eilės tvarka. Taip pat apimantis momentus, kai elektrinis įrankis veikia be apkrovos, ir momentus, kai jis yra išjungtas.

Tinkamos priemonės, kurios apimančios elektrinio įrankio ir intarpo įrankių priežiūrą ir aptarnavimą, taip pat reguliarias pertraukas ir tinkamą veikimo sekų planavimą.

Simbolių paaiškinimas

	Dėvėkite ausų apsaugą.
	Dėvėkite kaukę nuo dulkių.
	Dėvėkite akių apsaugą.

	Dėvėkite apsaugines pirštines, kai dirbate su pjūklo ašmenimis arba arti jų.
	Apsaugos klasė II
	Pažymėjome šioje naudojimo instrukcijoje punktus, kurie skiriami jūsų saugumui su šiuo ženklu.

	Atidžiai perskaitykite naudojimo instrukciją prieš pradėdami darbą su elektriniu įrankiu.
	Atkreipkite dėmesį į informaciją apie įrankio ir pjūklo ašmenų judėjimo kryptį.

Bendroji informacija

- Po išpakavimo patikrinkite visas dalis dėl galimų pažeidimų transportuojant. Jeigu turite nusiskundimų, nedesdami informuokite tiekėją. Nusiskundimai, pateikti po šio laiko, nebus priimami.
- Gavus krovinį, jis turi būti patikrintas, ar netrūksta kokių dalių.
- Atidžiai perskaitykite naudojimo instrukciją ir įsitikinkite, kad mokate naudotis prietaisu prieš pirmą kartą jį naudodami.
- Naudokite tik originalius priedus bei vartojimo priemones ir atsargines dalis. Atsargines dalis galite įsigyti iš tam skirto platintojo.
- Užsakymo metu nurodykite mūsų dalių numerius bei prietaiso tipą ir pagaminimo metus.

DĖMESIO:

Remiantis taikomais produkto atsakomybės įstatymais, prietaiso gamintojas neprisima atsakomybės už nuostolius produktui arba produktui sukeltą žalą, kuri atsirado dėl:

- Netinkamo elgimosi,
- Techninių instrukcijų nesilaikymo,
- Trečiųjų šalių, o ne tam įgaliotų techniku, taisyms,
- Neoriginalių atsarginių dalių instaliavimo ir keitimo,
- Kitų taikymų, nei nurodyta,
- Elektros sistemos gedimo, kuris kyla dėl neatitikimo elektros taisyklėms ir VDE taisyklėms 0100, DIN 57113/ VDE0113.

Mes rekomenduojame:

Prieš instaliuodami ir eksploatuodami prietaisą, perskaitykite technines instrukcijas. Techninės instrukcijos sukurtos padėti naudotojui susipažinti su mechanizmu ir pasinaudoti jo pritaikymo galimybėmis pagal rekomendacijas. Techninėse instrukcijose yra pateikta svarbi informacija apie saugų, profesionalų ir ekonomišką mechanizmo eksploatavimą, kaip išvengti pavojaus, brangių taisymsų, prastovų

sumažinimo ir kaip padidinti mechanizmo patikimumą bei tarnavimo laiką. Be saugumo taisyklių, esančių techninėse instrukcijose, turite laikytis mechanizmo eksploatavimo taisyklių, taikomų šalyje, kurioje gyvenate.

Visada laikykite technines instrukcijas kartu su mechanizmu plastikiniame dėkle, kad apsaugotumėte jas nuo purvo ir drėgmės. Perskaitykite naudojimo vadovą kiekvieną kartą prieš eksploatuodami mechanizmą ir kruopščiai laikykitės jame pateiktos informacijos. Mechanizmą gali eksploatuoti tik tie asmenys, kurie buvo instruktuoti dėl mechanizmo eksploatavimo ir kurie informuoti apie su tuo susijusiais pavojais. Reikia laikytis minimalaus amžiaus reikalavimo.

Mes pažymėjome punktu, susijusius su jūsų saugumu, ženklu ⚠

Bendroji saugumo informacija ⚠

DĖMESIO! Eksploatuojant elektrinius įrankius, privaloma laikytis šių pagrindinių saugumo priemonių tam, kad jų naudotojas būtų apsaugotas nuo elektros šoko, sužeidimų ir gaisro rizikos. Prieš eksploatuodami elektrinį įrankį, perskaitykite šią informaciją ir jos neišmeskite.

Saugus darbas

- Netvarka ir sutrikimai darbo vietoje padidina nelaimingų atsitikimų riziką.
- Nepalikite elektros įrankių lyjant lietui.
- Nenaudokite elektros įrankių drėgnoje aplinkoje.
- Užtikrinkite puikų darbo vietos apšvietimą.
- Nenaudokite elektros įrankių ten, kur gali kilti gaisro ar sprogo rizika.
- Venkite fizinio kontakto su įžemintais objektais (pvz., vamzdžiais, radiatoriais, elektrinėmis viryklėmis, aušinimo priemonėmis).
- Neleiskite kitiems asmenims, ypač vaikams, liesti elektrinį įrankį ar kabelį. Laikykite juos atokiai nuo darbo vietos.
- Nenaudoti elektriniai įrankiai turi būti laikomi sausai, užrakinti, aukštai ir vaikams nepasiekiamoje vietoje.
- Darbas bus efektyvesnis ir saugesnis prie nurodytų energijos ribų.
- Nenaudokite neefektyvių elektrinių įrankių sunkiems darbams.
- Nenaudokite elektrinių įrankių kitais tikslais, nei jie yra tam skirti.
- Pvz., nenaudokite nešiojamo apskrito pjūklo pjauti medžių šakoms ar rąstams.
- Nedėvėkite laisvų rūbų ar papuošalų; juos

gali įtraukti judančios dalys.

- Darbui lauke rekomenduojama avėti batais neslidžiu padu.
- Jeigu jūsų plaukai ilgi, dėvėkite tinklę plaukams.
- Dėvėkite apsauginius akinius.
- Dėvėkite respiratorių dulkes sukeliančių darbų metu.
- Jeigu yra jungtys dėl dulkių įtraukimo ir susidarymo, įsitikinkite, kad jos pajungtos ir gali būti tinkamai naudojamos.
- Atjungdami kištuką iš rozetės netraukite už laido. Saugokite laidą nuo karščio, alyvos ir aštrių kraštų.
- Naudokite suspaudimo prietaisus arba spauštuvus darbo vienetui pritvirtinti. Taip jis bus laikomas daug saugiau, nei laikant rankoje.
- Visą laiką stovėkite stabiliai ir išlaikykite pusiausvyrą.
- Pjaunantį įrankį išlaikykite aštrų ir švarų, kad jo veikimas būtų geresnis.
- Laikykitės nurodymų dėl tepimo ir įrankio pakeitimo.
- Reguliariai tikrinkite elektrinio įrankio jungimo liniją; jei ji pažeista, ją turi pakeisti kvalifikuotas specialistas.
- Reguliariai tikrinkite laidų išdėliojimą, o, kai jie pažeisti, juos pakeiskite.
- Rankenėlės turi būti sausos, švarios ir nesuteptos alyva ar riebalais.
- Prieš atlikdami prietaiso priežiūrą ir keisdami įrankius, kaip, pavyzdžiui, ašmenis, gražtus arba bet kuriuos kitus mechanizmo įrankius, įsitikinkite, kad prietaisas nėra įjungtas.

- Prieš įjungdami mechanizmą, įsitikinkite, kad visi mygtukai ir derinimo įrankiai yra nuimti.
- Kai jungiate kištuką į rozetę, įsitikinkite, kad jungiklis yra išjungtas.
- Darbui lauke naudokite tik tam skirtus prailginimo laidus.
- Dirbdami su elektriniu įrankiu, visada elkitės atsargiai. Nenaudokite elektrinio įrankio, kai nesate susikaupę.
- Prieš tolesnį elektrinio įrankio naudojimą, kruopščiai patikrinkite apsauginius prietaisus ir kitas dalis, kad įsitikintumėte, jog jų funkcijos yra puikios ir tinkamos.
- Patikrinkite, ar visos judamos dalys veikia tinkamai, ar jos neužsikerta, bei įsitikinkite, kad jos nėra pažeistos. Visos dalys turi būti tinkamai sumontuotos ir atitikti visas sąlygas tam, kad būtų užtikrintas puikus elektrinio įrankio veikimas.
- Pažeisti apsauginiai prietaisai ir dalys turi būti taisomi arba keičiami specializuotoje dirbtuvėje, jeigu nenurodyta kitaip techninėse instrukcijose.
- Pažeisti jungikliai turi būti keičiami pirkėjų aptarnavimo taisymsų skyriuje.
- Nenaudokite elektrinių įrankių ten, kur negalima lengvai įjungti ar išjungti jungiklio.
- Kitų taikomų įrankių ar priedų naudojimas gali sukelti asmeninius sužeidimus.
- Šis elektrinis įrankis atitinka aktualias saugumo taisykles.
- Tik patyręs specialistas, naudojantis originalias atsargines dalis, gali atlikti taisymsų; priešingu atveju dirbantysis su mechanizmu gali neišvengti nelaimingų atsitikimų rizikos.

■ PAPILDOMA INFORMACIJA DĖL SAUGUMO

1. Saugumo atsargumo priemonės

- Dėmesio! Nenaudokite pažeistų ar deformuotų pjūklo ašmenų.
- Pakeiskite susidėvėjusias platformos plokštes.
- Naudokite tik gamintojo rekomenduojamus pjūklo ašmenis, atitinkančius EN 847-1.

Dėmesio! Kai keičiate pjūklo ašmenis, įsitikinkite, kad pjovimo plotis nėra siauresnis, o pagrindinių ašmenų plotis nėra platesnis negu pleišto plotis.

- Įsitikinkite, kad pasirinkote pjūklo ašmenis, tinkamus pjauti jūsų pasirinktai medžiagai.
- Dėvėkite atitinkamą, asmeninę apsaugos

įrangą, tokią kaip:

- Ausų apsaugą, kad sumažintumėte klausos sutrikimų riziką
- Respiratorių, kad sumažintumėte pavojingų dulkių įkvėpimo riziką
- Pirštines, kai dirbate su pjūklo ašmenimis ir neapdirbtomis medžiagomis

- Kur taikoma, laikykite pjūklo ašmenis atskiroje taroje.
- Kai pjaunate medį, pajunkite elektros įrankį prie dulkių surinkimo įrenginio. Dulkių išsiskyrimą sukelia medžiagos, su kuria dirbate, tipas, vietos nuosėdų svarba (šaltinio perpratimas) ir tinkamas dengiamosios/nukreipiamosios plokštės/ vadovo suregulavimas.
- Nenaudokite pjūklo ašmenų, pagamintų iš aukšto greičio plieno (HSS plieno).
- Jeigu prietaiso nenaudojate, visada laikykite mygtuką arba mygtuko blokavimą kartu su elektriniu prietaisu.

2. Priežiūra ir taisymas

- Triukšmo lygis priklauso nuo skirtingų faktorių, tokių kaip pjūklo ašmenų kokybės, pjūklo ašmenų ir elektrinio įrankio būklės. Jeigu yra įmanoma, naudokite pjūklo

ašmenis, pagamintus triukšmo mažinimui, reguliariai prižiūrėkite elektrinį prietaisą bei jo adapterį ir juos palaikykite geros būklės, kad sumažintumėte triukšmo lygį.

- Informuokite asmenį, atsakingą už elektrinio įrankio naudojimą saugumą, kai aptinkate elektrinio prietaiso, apsaugos įrangos ar paties įrankio defektus.

3. Saugus darbas

Naudokite stūmimo lazdelę ir stūmimo blokavimą, kad saugiai praleistumėte atskirus vienetus per pjūklo ašmenis. Neneškite jokių suvyniotų daiktų, jeigu virš pjūklo stalo nenaudojate tinkamų apsaugos priemonių. Nenaudokite šio elektrinio prietaiso giliems pjūviams daryti (grioveliai patys atsiranda ant darbo medžiagos). Naudokite tik pjūklo ašmenis, kurių didžiausias

greitis yra mažesnis nei didžiausias pjūklo ašmenų ašies greitis ir kuris yra tinkamas tai medžiagai, kurią ketinate pjauti. Elektrinio įrankio transportavimui visada naudokite transportavimo priemones. Prietaiso vartojimui ir transportavimui nenaudokite apsauginių prietaisų. Įsitinkinkite, kad viršutinė pjūklo ašmenų dalis yra uždengta, pvz., apsauginiu prietaisu. Dėmesio! Veikimo metu šis elektrinis įrankis gamina elektromagnetinį lauką, kuris gali daryti įtaką aktyviems ir pasyviems medicininiais implantams esant tam tikroms sąlygoms. Tam, kad išvengtumėte rimtų ar mirtinų sužalojimų, rekomenduojame asmenims su medicininiais implantais pasikonsultuoti su savo gydytoju ir medicininį implantų gamintoju prieš eksploatuojant elektrinį įrankį.

■ SAUGUMO INFORMACIJA DĖL PJŪKLO AŠMENŲ NAUDOJIMO

- Naudokite tarpiklius tik tada, jeigu mokate juos naudoti teisingai.
- Visada apsvarstykite maksimalų greitį. Maksimalus greitis, nurodytas ant elektrinio įrankio, neturi būti viršytas. Stebėkite greičio diapazoną (jeigu reikalaujama).
- Nenaudokite tarpiklių plyšiams. Įtrūkusius tarpiklius nedelsiant išimkite; jų negalima taisyti.

- Nuo spaustuvo paviršių nuvalykite purvą, riebalus, alyvą ir vandenį.
- Visada atsargiai naudokite tarpiklius. Jeigu įmanoma, laikykite juos originali-oje pakuotėje arba specialiaame konteineri-oje. Dėvėkite apsaugines pirštines, kad suėmimas būtų tvirtesnis ir kad sumažintumėte asmeninių sužalojimų riziką.
- Prieš eksploatuodami tarpiklį, įsitinkinkite,

kad visi apsauginiai prietaisai pajungti tinkamai.

- Prieš eksploatavimą taip pat įsitinkinkite, kad tarpiklis, kurį ketinate naudoti, atitinka elektrinių įrankių techninius reikalavimus.
- Pateiktas pjūklo ašmenis naudokite tik medžiui pjauti, niekada nepjaukite metalų.

Numatomas naudojimas

Šis elektrinis įrankis atitinka EC Mechanizmų direktyvą.

- Šis elektrinis įrankis apibūdinamas kaip nešiojamas elektrinis įrankis.
- Tam, kad transportuotumėte/ pertvarkytumėte elektrinį įrankį, vieną ranką padėkite pjūklo stalo priekyje, kitą – gale ir pakelkite elektrinį įrankį.
- Jeigu nenaudojate pateikto rėmo, turite pritvirtinti elektrinį įrankį prie stabilaus darbatalio.
- Prietaiso operatorius visada turi stovėti priešais elektrinį įrankį, pjūklo ašmenų kairėje pusėje.
- Elektrinio įrankio darbo ir supanti aplinkoje neturi būti kitų daiktų, kad išvengtumėte nelaimingų atsitikimų.
- Svarbu apdirbamus darbinus vienetus laikyti toliau nuo kitų daiktų, tokių kaip vinyas ar varžtai.
- Prieš eksploatavimą elektrinis įrankis turi būti pajungtas prie išmetimo sistemos su lanksčia žemo degumo išmetimo linija. Išmetimo sistema įsijungia automatiškai, kai įjungiamas elektrinis įrankis.
- Kai elektrinis įrankis naudojamas uždaroje patalpoje, jis turi būti prijungtas prie išmetimo sistemos. Tam, kad pašalintumėte nuolaužas ir dulkes, naudokite 3200 ha arba 2600 ha dulkių valiklį. Tempiklio įsiurbimo srauto greitis

turi būti 20 m/s.

- Automatinį jungiklį galima įsigyti kaip pasirenkamą priedą. Tipas ALV 2: Užsakymo Nr. 7910 4010, 230-240 V/ 50 Hz
- Kai įjungiate elektrinį įrankį, išmetimo sistema įsijungia po maždaug 2-3 sekundžių paleidimo atidėjimo. Taigi mechanizmas padeda išvengti maitinimo tinklo perkrovos.
- Kai elektros įrankį išjungiate, išmetimo sistema automatiškai išsijungia maždaug po 3-4 sekundžių.
- Tokiu būdu dulkių likučiai ištraukiami, kaip to reikalauja Potvarkis dėl kenksmingų medžiagų, kas taupo energiją ir sumažina triukšmo lygį. Išmetimo sistema veikia tik tada, kai elektrinis įrankis yra įjungtas.
- Nejunkite ir nenuimkite išmetimo sistemos ar dulkių valiklio, kai dirbate su elektriniu įrankiu.
- Šis elektrinis įrankis yra sukurtas apdirbti tik medienai ir medieną pakeičiančioms medžiagoms. Tik originalūs įrankiai ir priedai gali būti naudojami. Įstatykite reikiamus pjūklo ašmenis (pagal EN 847-1 normą), priklausomai nuo pjovimo ir medienos tipo (kietas medis, fanera ar medienos drožlių plokštė). Laikykites instrukcijų dėl priedų naudojimo, pateiktų šiame vadove.

- Šis elektrinis įrankis gali būti naudojamas tik kai yra puikios techninės būklės. Elektrinį įrankį naudokite tik pagal paskirtį ir kiekvieną kartą perskaitykite naudojimo instrukciją bei informaciją apie energijos saugumą ir riziką. Kilus bet kokiems nesklandumams, ypač jei jie daro poveikį saugumui, nedelsiant nutraukite veikimą.
- Gamintojo reikalavimų saugumui, darbui ir priežiūrai bei išmatavimų, nurodytų techniniuose duomenyse, turi būti laikomasi visą laiką.
- Peržvelkite visas susijusias su nelaimingų atsitikimų išvengimu taisykles bei kitas bendrai naudojamas saugumo taisykles.
- Tik asmenys, susipažinę su įranga ir informuoti apie galimus pavojus, gali dirbti su elektriniu įrankiu, jį prižiūrėti ar taisyti. Neleistini elektrinio įrankio pakeitimai panaikina gamintojo atsakomybę dėl gedimų, atsirandančių tokių pakeitimų pasekoje.
- Elektrinis įrankis gali būti eksploatuojamas tik su originaliais gamintojo priedais ir originaliais įrankiais.
- Gamintojas neprisiima jokios atsakomybės už pažeidimus, kilusius dėl netinkamo naudojimo; todėl pats operatorius prisiima visą riziką.

Pavojai

Elektrinis įrankis pagamintas pagal meno technologijų struktūrą ir atitinka saugumo taisykles. Tačiau, eksploatavimo metu vis tiek gali kilti pavojai.

- Kai laikote apdirbamą vieneta neteisingai, besisukantys pjūklo ašmenys gali kelti rankų

ir pirštų sužalojimo pavojų.

- Kai laikote ar valdote apdirbamą vieneta neteisingai (pvz., kai dirbate be sustojimo), lekiantys apdirbamo vieneto gabalėliai gali padidinti sužalojimų pavojų.
- Buvimas triukšme gali padidinti pavojų

sveikatai. Darbo metu vitšijamas leistinas triukšmo lygis. Todėl visą laiką dėvėkite asmeninę apsauginę įrangą, kaip ausų apsaugą.

- Pjūklo ašmenys su defektais gali sukelti sužalojimus. Reguliariai tikrinkite pjūklo

- ašmenis, prieš kiekvieną naudojimą patikrinkite, ar jie nesugadinti.
- Elektrinio įrankio eksploatavimas sukelia elektros rizikas, niekada nenaudokite netinkamų elektros priemonių linijų.

- Kai naudojate pasirenkamus priedus, atidžiai perskaitykite pridėdamas veikimo instrukcijas.
- Nepaisant visų taikomų atsargumo priemonių, gali kilti nematomų pavojų.

- Skaitydami saugumo informaciją, informaciją skyriuje „Numatomas naudojimas“ ir veikimo instrukcijas apskritai, galite sumažinti pavojų rizikas.

Instaliavimas

Paruoškite darbo vietą, kurioje ketinate padėti elektrinį įrankį. Užtikrinkite pakankamai

erdvės, kad prietaisas veiktų be trukdžių. Elektrinis prietaisas sukurtas naudoti

uždaroje patalpose, todėl turi būti instaliuojamas ant lygaus ir tvirto pagrindo.

Įranga Pav. 1

- Pjūklo stalas
- Apsauginis dangtelis
- Stūmimo svirtis
- Pjūklo ašmenys
- Pleištas
- Pakopos centras
- Išilginis stabdiklis
- Jungtis prie maitinimo tinklo

- Rėmas
- Įjungimo/ išjungimo jungiklis
- Aukščio reguliavimo rankena
- Kampo reguliavimo ratas
- Mastelinė liniuotė kampui reguliuoti
- Užrakinimo rankena
- Žvaigždės formos spaustuvas išilginiam stabdikliui

- Užtvara su plyšiu
- Perkrovos jungiklis
- Stalo pailginimas
- Sulankstyta atraminė pėda
- Stabdymo strypas

Surinkimas

Surinkimo ir pakeitimo darbai gali būti atliekami tik kai maitinimo tinklo kištukas yra ištrauktas.

- Dėl su pakavimu susijusių priežasčių, elektrinį įrankį turi montuoti operatorius.
- Atidarykite dėžę, nuimkite įpakavimą ir polistirolo dalis.
- Nuimkite pridėtas atskiras dalis. Išimkite elektrinį įrankį iš dėžės ir padėkite ant grindų. Kad apsaugotumėte grindis, įrankį dėkite ant kartono.

Pastaba: Elektrinis įrankis yra sunkus; todėl jį iš pakuotės kelti turėtų du žmonės.

APSAUGINIO DANGČIO SURINKIMAS Pav. 2

Tam, kad uždėtumėte apsauginį dangtį (2), padėkite jį virš pleišto (5), kad varžtai patektų į jiems skirtas vietas pleište. Tada, pastumkite apsauginį dangtį į angos apačią. Prisukite veržles taip, kad apsauginis dangtis būtų ant stalo viršaus (1), tačiau pats pasikeltų, kai apdirbamas objektas yra stumiamas link pjūklo ašmenų. Baigę pjaustyti, apsauginį dangtį gražinkite į neutralią padėtį.

Pastaba: Apsauginis dangtis (2) turi būti darbinėje padėtyje visą laiką, kad būtų išvengta kontakto su pjūklo ašmenimis.

IŠILGINIO STABDIKLIO SURINKIMAS Pav. 3

Naudokite žvaigždės formos spaustuvo varžtus (27), kad pritvirtintumėte spaudimo krumplius (26) prie stabdiklio vamzdelio (28) iš

abiejų pusių. Naudokite spaudimo krumplius, kad įstatytumėte išilginį spaudiklį (7) iš šono į stalo viršų (1).

Naudokite žvaigždės formos spaustuvo varžtus ir priveržkite išilginį stabdiklį iš abiejų pusių.

UŽTVAROS SU PLYŠIU SURINKIMAS Pav. 4

Įstatykite užtvaramą su plyšiu (16) į griovelį, esantį ant pjūklo darbatalio (1). Atlaisvinkite kumštelio rankeną (24), nustatykite norimą skaičių ir vėl prisukite kumštelio rankeną. Galite naudoti užtvaramą su plyšiu (7) stabdymo strypą (20), kad pagerintumėte apdorojamo objekto valdymą pritvirtindami stabdymo strypą prie užtvaros su plyšiu, panaudodami 2 varžtus ir 2 žvaigždės formos spaustuvo varžtus.

LT

Eksploatavimas

Laikykitės saugumo nurodymų!

Wichtig: Svarbu: Įsitinkite, kad sumontuoti visi apsaugos ir saugumo prietaisai, ir pajunkite elektrinį įrankį prie išmetimo sistemos prieš elektrinio įrankio eksploatavimą. Taip pat nuleiskite apsauginį dangtį prie apdorojamo objekto elektrinio įrankio veikimo metu.

Prieš įjungiant elektrinį įrankį, tinkamai instaliuokite visus apsaugos ir saugumo prietaisus. Įsitinkite, kad pjūklo ašmenys juda laisvai. Patikrinkite jau apdirbtą medieną, ar joje nėra pašalinių daiktų (vinių, varžtų, t.t.). Išimkite visus pašalinius daiktus, įjunkite elektrinį įrankį į įžemintą rozetę. Prieš įjungdami maitinimo tinklo jungtuką, įsitinkite, kad pjūklo ašmenys sumontuoti tinkamai ir kad judančios dalys veikia sklandžiai. Dėmesio: Jeigu dėl ko nors abejojate, kreipkitės į specialistą, kad

surinktų elektrinį įrankį. Pavojinga dirbti, kai nesate tikri.

PJOVIMO AUKŠČIO REGULIAVIMAS Pav. 5

Pjūklo ašmenys turi būti sureguliuoti taip, kad aukščiausio pjūklo danties viršūnė būtų truputį aukščiau nei apdorojamas objektas. Pjūklo ašmenys (4) gali būti sureguliuoti pagal numatomą pjovimo aukštį sukant aukščio reguliavimo rankeną (11). Sukimas prieš laikrodžio rodyklę padidina pjovimo aukštį, sukimas pagal laikrodžio rodyklę sumažina pjovimo aukštį.

PJŪKLO AŠMENŲ KAMPO SUREGULIAVIMAS Pav. 6

Atsukite užrakinimo rankeną (14). Galite sureguliuoti pjūklo ašmenis (4) iki numatomo kampo ant mastelinės liniuotės (13) sukdam

kampo reguliavimo ratą (12). Vėl priveržkite užrakinimo rankeną (14).

PJŪKLO AŠMENŲ KAMPO TIKRINIMAS Pav. 7

Dėmesio! Ištraukite maitinimo tinklo kištuką Mastelinė liniuotė gali būti sutikrinta pjūklo kampo tikslumo tikrinimo metu. Sureguliuokite pjūklo ašmenis pačiame viršuje; įsitinkite, kad kampas yra teisingas. Sureguliuokite kampo reguliavimo ratuką (12) tokiu būdu, kad pjūklo ašmenys būtų lygiagrečiai kampui. Sureguliuokite rodyklę prie 0° kampo.

ĮJUNGIMAS IR IŠJUNGIMAS

Žalias mygtukas = **Įjungti**
Raudonas mygtukas = **Išjungti**

Veikimo instrukcijos

■ APSAUGA NUO PERKROVOS

- Šis elektrinis įrankis tiekiamas kartu su apsauga nuo perkrovos. Jeigu buvo inici-

juota apsauga nuo perkrovos, imkitės šių veiksmų:

- Atjunkite elektrinį įrankį nuo energijos tiekimo.

- Leiskite elektriniam įrankiui atvėsti.
- Kruopščiai patikrinkite elektrinį įrankį dėl galimų gedimų.

- Prieš vėl naudojant įrankį, gedimus ištaisykite.
- Pajunkite elektrinį įrankį į rozetę.

- Paspauskite perkrovos mygtuką (17).
- Įjunkite elektrinį įrankį, kaip aprašyta, ir galite pradėti dirbti.

■ DARBAS SU IŠILGINIU STABDIKLIU PAV. 8, 9

Stabdymo strypas (20) turi du skirtingus kreiptuvo paviršius. Priklausomai nuo darbo objekto storumo, turi būti naudojamas stabdymo strypas storoms arba plonomis medžiagoms.

Stora medžiaga (Pav. 8)
Plona medžiaga (Pav. 9)
Atsukite abu sraigtnius varžtus ir išimkite stabdymo strypą (29). Iš naujo prijunkite stab-

dymo strypą nustatydami aukščius ir prisukdami abu sraigtnius varžtus.

■ DARBAS SU PJOVIMO MECHANIZMAIS

Plačių objektų pjaustymas, Pav. 10

Apdoroto darbo objekto plotis: daugiau nei 120 mm

Įrankis: žiedinio pjūklo ašmenys išilginiam pjojimui

Procesas: Sureguliuokite išilginį stabdiklį pagal numatomą darbo objekto plotį. Įsitinkite, kad jūsų rankos saugioje ir geroje padėtyje.

Jeigu pjoavimo proceso metu atskiriami siauri darbo objektai, tiekimą atliekate arba dešine ranka, arba naudodami stūmoklį. Jeigu kyla pavojus, kad darbo objektas įstrigs tarp žiedinio pjūklo ašmenų, pleišto ar ribos stabdiklio, ribos stabdiklį perkeltkite į pjūklo ašmenų centrą arba naudokite trumpą pagalbinių stabdiklį.

Pastaba: Visuose pateiktuose paveiksluose viršutinis įsiurbimo gaubtas yra tik lengvai nurodytas (arba atskiruose atvejuose visai neįtraukiamas), kas leidžia geriau pademonstruoti įrangos procesus. Viršutinis įsiurbimo gaubtas yra būtinas atlikti parodytiems procesams!

Siaurų objektų pjaustymas, Pav. 11

Apdoroto darbo objekto plotis: daugiau nei 120 mm

Įrankis: žiedinio pjūklo ašmenys išilginiam pjojimui

Procesas: Sureguliuokite išilginį stabdiklį pagal numatomą darbo objekto plotį. Stumkite darbo objektą abiem rankomis, naudokite stūmoklį pjūklo ašmenų plote; stumkite tol, kol darbo objektas nepraeis stūmoklio. Kai dirba-

te su trumpais objektais, naudokite stūmoklį viso proceso metu.

■ KRAŠTŲ IR ŠONŲ PJOVIMAS, PAV. 12

Procesas: Sumontuokite išilginį stabdiklį su žemo kontakto paviršiumi arba naudokite pagalbinius stabdiklius. Naudokite stūmoklį, kad pastumtumėte darbo objektą į priekį tol, kol šis atsiranda stūmoklio plote. Ilgesni darbo

objektai gali būti apsaugoti nuo pakrypimo naudojant stalo ištiesimą.

Pastaba: Įranga, kuriai reikia jungties prie elektrinio įrankio dalių, turi būti pritvirtinta varžtais, kadangi varžtų gnybtai gali tik laikinai sukurti jungtis ant mechanizmų.

■ SIAURŲ OBJEKTŲ PJOVIMAS KRYŽMAI PAV. 13

Pastaba: Tokiam pjojimui mes rekomenduojame naudoti buferio juostą, kuri nėra patiekiamama kartu su užsakymu.

Procesas: Sureguliuokite buferio juostą taip, kad objekto sekcijos nepasiektų pakilusios pjūklo ašmenų dalies. Naudokite horizontalų stabdymo vienetą arba stūmoklį, kad

patiektumėte darbo objektus. Nenaudokite rankų, jei norite pašalinti atliekas iš darbo vietos.

■ IŠILGINIAI PJOVIMAI

Atlikdami išilginius pjovimus visada naudokite išilginį stabdiklį.

Išilginis stabdiklis (7) gali būti priveržtas prie abiejų stalo viršaus (1) pusių.

Atsukite du sraigtnius varžtus.

Tam, kad panaudotumėte skalę, stabdiklius pastumkite link pjūklo ašmenų ir atlikite išmatavimus. Tada, patraukite stabdiklį nuo pjūklo ašmenų. Išmatavimų skirtumas sutam-

pa su pjoavimo pločiu. Tam, kad užtikrintumėte tikslų matavimą, būtina perpjauti bandomąjį gabalą, išmatuoti darbo gabalą ir sureguliuoti stabdiklį.

Stabdiklį paslinkite į numatomą padėtį.

Priveržkite du sraigtnius varžtus.

Dėmesio: Išilginis stabdiklis turi būti sureguliuotas lygiagrečiai pjūklo ašmenims. Patikrinkite sureguliovimą ir įsitinkite, kad išilginis stabdiklis laikomas tvirtai, ypač naudojimų metu ir kai nenaudojamas ilgesnį laiką. Jei būtina, iš naujo priveržkite varžtą ir sureguliuokite išilginį stabdiklį. Vibracijos gali atlaisvinti varžtus ir perkelti išilginį stabdiklį.

■ KRYŽMINĖS SEKCIJOS

Atiekant kampų pjovimus visada naudokite užtvartą su plyšiu.

Pastaba: Kai pjaunate platesnius objektus, papildomai naudokite išilginį stabdiklį, kuris jums padės saugiai valdyti objektą.

Paslinkite užtvartą su plyšiu (16) į stalo viršaus (1) griovelį.

Atsukite užtvartą su plyšiu rankeną. Sukite užtvartą, kol gausite numatomą kampą. Iš naujo prisukite rankeną.

Dėmesio: Patikrinkite sureguliovimą ir įsitinkite, kad išilginis stabdiklis laikomas tvirtai, ypač naudojimų metu ir kai nenaudojamas

ilgesnį laiką. Jei būtina, iš naujo priveržkite varžtą ir sureguliuokite išilginį stabdiklį. Vibracijos gali atlaisvinti varžtus ir perkelti išilginį stabdiklį.

■ ĮSTRIZI PJOVIMAI

Pastaba: Paprastai įstriži pjovimai atliekami naudojant išilginį stabdiklį (7). Sureguliuokite pjūklo ašmenis (4) iki numato-

mo pjoavimo kampo. Sureguliuokite išilginį stabdiklį (7) priklausomai nuo darbo objekto pločio ir aukščio.

Pjunkite pagal objekto plotį.

■ STALO PAILGINIMAS

Kai pjaunate platesnius objektus, turite naudoti stalo pailginimą (18, Pav. 1).
Atsukite srieginius varžtus po stalo viršumi.

Pailginkite stalą.
Išlankstykite atramines pėdas (19, Pav. 1).
Iš naujo prisukite srieginius varžtus.

Elektrinė jungtis ⚠

Instaliuotas elektrinis variklis yra pajungtas ir parengtas veikimui. Jungtis atitinka taikomus VDE ir DIN reikalavimus.

Kliento tiekiamą elektros energiją ir taikomas jungties laidas turi taip pat atitikti šiuos reikalavimus.

To priežastys gali būti:

- Slėgio žymos, kurios atsiranda, kai laidai pravedami per langus ar durų plyšius.
- Kilpos, kurios susidaro dėl netinkamo priveržimo ar jungties laidų kontrolės.
- Sąveikos, kai laidai perdengia vienas kitą.
- Izoliacijos pažeidimai, traukiant laidą iš rozetės.
- Plyšiai, susidarę dėl izoliacijos senėjimo. Tokių pažeistų laidų nebegalima naudoti, gali kilti mirtinas pavojus dėl galimų izoliacijos pažeidimų.

Reguliariai tikrinkite laidas, ar jie nėra pažeisti. Tai atliekant, įsitinkinkite, kad laidas nepajungtas prie maitinimo tinklo. Elektros laidas turi

atitikti taikomus VDE ir DIN reikalavimus. Naudokite tik tuos laidas, ant kurių yra žyma H 07 RN. Įstatymai reikalauja, kad laidai turėtų žymą, nurodančią tipą.

AC variklis (kintamos srovės variklis)

Elektros energija turi būti 230 voltų – 50 Hz. Ištiesti laidai turi turėti 1,5 mm² kryžminę sekciją, kai trumpesni nei 25 m, ir minimalią 25 mm² kryžminę sekciją, kai ilgesni nei 25 m.

Elektros tiekimas apsaugomas 16 A (žemas) saugikliu.

Elektros įrangos jungtis ir taisymus gali atlikti tik kvalifikuoti elektrikai.

Pateikite šias detales, jei iš jūsų bus reikalaujama.

- Variklio gamintoją
- Variklio srovės tipą
- Detales, kurios atspausdintos ant mechanizmo tipo lentelės.

Kai grąžinate variklį, siųskite visą pavaros vienetą kartu su jungikliu.

Laikykitės saugumo nurodymų!

- Gaminys atitinka standarto EN 61000-3-11 reikalavimus ir jam taikomos specialios prijungimo sąlygos. Tai reiškia, kad gaminį bet kokiame laisvai pasirinktame prijungimo taške naudoti draudžiama.
- Atsižvelgiant į nepalankias maitinimo šaltinio sąlygas gaminyje gali sukelti laikiną įtampos svyravimą.
- Gaminys skirtas naudoti tik jungimo taškuose, kurie:
 - a) neviršija didžiausios leidžiamos maitinimo varžos „Z“, arba
 - b) kurių maitinimo tinklo nuolatinis srovės tiekimo pajėgumas yra bent 100 A kiekvienai fazei.
- Kaip naudotojas turite užtikrinti, jei reikia pasikonsultavęs su elektros energiją tiekiančia įmone, kad prijungimo taškas, prie kurio norite prijungti įrenginį, atitinka vieną anksčiau nurodytą a) arba b) reikalavimų.

Valymas, priežiūra ir taisymas



DĖMESIO

Ištraukite kištuką iš rozetės, kai patys dirbate su elektros įrankiu (pvz., kai atliekate transportavimo, surinkimo, transformavimo, valymo ir priežiūros darbus).

■ VALYMAS

- Po kiekvieno naudojimo atvėsinkite elektrinį įrankį.
- Po naudojimo įrankį valykite drėgna muiluota šluoste. Sunkiai prieinamose vietose naudokite šepetėlį ar grandyklę.
- Pastaba: Nenaudokite agresyvių valymo priemonių ir tirpiklių. Jie gali pažeisti plastikinės ir metalinės įrankio detales.
- Reguliariai valykite vidinę dalį, kaip pavaros sektorių, medienos apsisukimo mechanizmo dantratus ir nuolaužų liekanas.
- Naudokite atitinkamą buką įrankį, kad pašalintumėte galimus užsikimšimus įsiurbimo filtre, kuriuos sukelia pjovimo dulkės.

■ PRIEŽIŪRA

- Prieš kiekvieną naudojimą ir po jo patikrinkite elektros įrankį ir jo priedus (pvz., įrankio adapterį), ar jie nesusidėvėję ir nepažeisti. Jeigu reikia, pakeiskite juos naujais pagal šio vadovo nurodymus. Tai darydami, laikykitės bendrųjų techninių reikalavimų.
- Reguliariai tikrinkite pjūklo ašmenis. Naudokite tik aštrius, neįtrūkusius, nedeformuotus ašmenis. Naudokite tik tuos įrankius, kurie atitinka Europos standartą EN 847-1.

■ PJŪKLO AŠMENŲ KEITIMAS PAV. 14,15

- Dirbdami su pjūklo ašmenimis dėvėkite pirštines.
- Atsukite 4 varžtus (21) ir spustelkite pjūklo ašmenų dangtį į viršų.
- Uždėkite spaudimo veržliaraktį (22) ant spaustuvo veržlės, kol prieš jį laikote šoninį raktą (23).
- Dėmesio! Sukite spaustuvo veržlę pjūklo ašmenų veikimo kryptimi.
- Nuimkite pjūklo ašmenų jungę ir nuimkite pjūklo ašmenis įstrižai žemyn.
- Išvalykite abi pjūklo ašmenų junges prieš montuodami naujas ašmenis.
- Pjūklo ašmenų surinkimas atliekamas

DĖMESIO

⚠ **Nebandykite pašalinti užsikimšimų rankomis ar pirštais!**

- Liekanas nepasiekiamose vietose pašalinkite slėgtu oru (maks. 3 barai).

- Susidėvėjusias ašmenis iš karto pakeiskite tokio paties tipo naujomis ašmenimis.
- Stalo paviršių saugokite nuo sakų.

atvirkštine tvarka.

- **Dėmesio!** Atkreipkite dėmesį į pjūklo ašmenų veikimo kryptį.

■ PLEIŠTO SUREGULIAVIMAS PAV. 16, 17, 18

Atsukite veržlę ir nuimkite pjūklo ašmenų apsaugą (2).

Nuimkite 8 kryžminius varžtus ir nuimkite pakopos centrą (6).

Atsukite du kryžminius varžtus.

Sureguliuokite pleištą (5) tokiu būdu, kad atstumas iki pjūklo ašmenų būtų tarp 3 ir 5 mm ir kad jis veiktų lygiagrečiai išilgai pjūklo ašmenims.

Iš naujo prisukite abu varžtus.

■ TAISYMAS

Elektrinio įrankio gedimus gali taisyti tik kvalifikuoti elektrikai.

■ LAIKYMAS

Elektrinį įrankį valykite kaip nurodyta skyriuje „Valymas“.

Elektrinį įrankį ir jo priedus laikykite tamsioje, sausoje, nešaltoje ir gerai vėdinamoje patalpoje, saugokite nuo vaikų. Ideali laikymo temperatūra yra tarp 10 ir 30°C.

■ TRANSPORTAVIMAS

- Prieš transportavimą, išjunkite įrankį ir atjunkite jį nuo maitinimo tinklo.
- Neneškite prietaiso ant stalo pailginimų.
- Saugokite elektros įrankį nuo smūgių, sutrenkimų ir stiprių vibracijų, pvz., transportuojant transporto priemonėse.
- Taip pat saugokite, kad elektros įrankis neslystų ir nepakiltų.

Sureguliuvimą tikrinkite kiekvieną kartą po pjūklo ašmenų keitimo.

DĖMESIO



Elektrinio įrankio viduje nėra dalių, kurias gali taisyti ar prižiūrėti operatorius. Neatidarykite elektrinio įrankio! Dėl įrankio priežiūros kreipkitės į kvalifikuotą specialistą!

DĖMESIO



Jeigu maitinimo tinklo laidas ar kištukas yra pažeisti, jį turi pakeisti kvalifikuotas elektrikas.

DĖMESIO



Įsitinkite, kad po valymo ir priežiūros darbų, visi apsaugos prietaisai (jei galima) tinkamai ir saugiai pajungti. Niekada nenaudokite elektrinio įrankio be apsaugos prietaisų!

Kai įrankio nenaudojate, pritvirtinkite laidą prie vietos laidui, esančios ant įrankio nugarėlės.

Uždenkite įrankį, kad apsaugotumėte nuo dulkių ir drėgmės.

Kartu su įrankiu laikykite ir naudojimo instrukcijas.

PASTABA: Prieš pakartotinį naudojimą, perskaitykite šias instrukcijas ir patikrinkite įrankį, ar jis nesusidėvėjęs ir nepažeistas.

Gedimų lokalizavimas

Gedimas	Galima priežastis	Sprendimas
1. Išjungiant variklį pjūklo ašmenys atsilaisvina	Veržlė nėra tinkamai priveržta	Priveržkite veržlę (dešniarankis sriegis)
2. Variklio negalima paleisti	a) Maitinimo tinklo gedimas	a) Patikrinkite maitinimo tinklo srovę
	b) Pailginimo laidas su defektu	b) Pakeiskite pailginimo laidą
	c) Variklio ar jungiklio jungtis su defektu	c) Pateikite prietaisą patikrinti kvalifikuotam specialistui
	d) Variklis ar jungiklis su defektu	d) Pateikite prietaisą patikrinti kvalifikuotam specialistui
3. Bloga sukimosi kryptis	a) Sugedęs kondensatorius	a) Pateikite prietaisą patikrinti kvalifikuotam specialistui
	b) Neteisinga jungtis	b) Kvalifikuotas elektrikas turi pakeisti sienos lizdo poliariškumą
4. Variklis neteikia elektros energijos, saugiklis išjungtas	a) Pailginimo laido kryžminė sekcija netinkama	a) Žr. Elektrinė jungtis
	b) Perkrova, kurią sukėlė bukos pjūklo ašmenys	b) Pakeiskite pjūklo ašmenis
5. Degimo plotai ant pjovimo paviršiaus	a) Bukos pjūklo ašmenys	a) Pagaląskite arba pakeiskite pjūklo ašmenis
	b) Neteisingos pjūklo ašmenys	b) Pakeiskite pjūklo ašmenis

Komplektācija

1 ripzāģis
1 pārsegs
1 izgrūdējs
1 gareniskais aizturis

1 aizturis
1 ripzāģa vadlīnēāls
1 zāģa asmens skrūve
1 noslēgatlōks

1 sīkā detaļa
1 ekspluatācijas instrukcija

Tehniskā informācija

Izmēri GxPxA	Galda izmērs
525 x 400	
Galda izmērs ar pagarinājumu	525 x 470
Galda maksimālais izmērs ar pagarinājumu	525 x 620
Zāģa asmens izmēri	210 x 30 x 2,6 mm 24 Z
Maksimālais griešanas dziļums 90 °	48 mm
Maksimālais griešanas dziļums 45 °	45 mm
Svars	16 kg
Nosūkšanas pieslēgums D	36 mm
Dzinis	
Motors V/Hz	230-240VAC/50 Hz
Ieejas jauda	1200W
Ātrums tukšgaitā	4800 min ⁻¹

Iespējamās tehniskās modifikācijas!

■ TROKŠŅA LĪMEŅA RAKSTUROJUMS

Skaņas līmenis LWA saskaņā ar EN ISO 3744	106,2 dB(A)
Kļūda K	3 dB(A)
Skaņas spiediens LpA saskaņā ar EN ISO 11201	93,2 dB(A)
Kļūda K	3 dB(A)

Piezīme: Norādītais skaņas līmenis ir noteikts saskaņā ar standarta pārbaudes procedūru, to iespējams izmantot dažādu elektroinstrumentu savstarpējai salīdzināšanai. Bez tam norādītos datus iespējams izmantot, lai novērtētu tālāko lietotāja slodzi.

Uzmanību! Reālie dati var atšķirties no

norādītajiem saskaņā ar elektroinstrumenta ekspluatācijas noteikumiem. Veiciet atbilstošos pasākumus aizsardzībai pret troksni. Šajā procesā svarīgi ņemt vērā visu darbību secību. Jāņem vērā arī brīži, kad elektroinstrumenti darbojas brīvgaitā un brīžus, kad tas ir izslēgts. Piemēroti pasākumi

ietver arī regulāru elektroinstrumenta un tā piederumu apkopi, regulārus pārtraukumus un darbību secības atbilstošu plānošanu.

Simbolu skaidrojums

	Nepieciešamas ausiņas aizsardzībai pret troksni.		Nepieciešami aizsargcimdi, ja strādājat līdzās zāģa asmenim.		Pirms sākt darbu ar elektroinstrumentu, rūpīgi izlasiet ekspluatācijas instrukciju.
	Nepieciešama maska aizsardzībai pret putekļiem.		Aizsardzības klase II		Ņemiet vērā informāciju par instrumenta un zāģa asmens kustības virzienu.
	Nepieciešamas aizsargbrilles. Nepieciešamas ausiņas aizsardzībai pret troksni.		Ar šo zīmi esam atzīmējuši punktus ekspluatācijas instrukcijā, kas attiecas uz jūsu drošību.		

Pēc izsaiņošanas pārbaudiet visus elementus, pārlicinieties, vai transportēšanas laikā nav radušies bojājumi. Sūdzību gadījumā nekavējoties vērsieties pie piegādātāja. Pēc šī laika izteiktās sūdzības netiek izskatītas. Saņemšanas laikā nepieciešams pārbaudīt piegādes komplektāciju. Pirms lietot iekārtu pirmo reizi, rūpīgi iepazīstieties ar ekspluatācijas instrukciju. Izmantojiet tikai oriģinālos piederumus, kā arī pārdošanā esošās detaļas un rezerves daļas. **Rezerves daļas iespējams iegādāties dīlera kompānijā.**

Izdarot pasūtījumu, norādiet mūsu daļu numurus, kā arī iekārtas tipu un ražošanas gadu.

PIEZĪME:

Saskaņā ar atbilstošu likumdošanu par ražotāja atbildību, iekārtas ražotājs nes atbildību par iekārtas bojājumiem, vai iekārtas radītajiem bojājumiem sekojošos gadījumos:

- Nepiemērota pārvietošana,
- Eksploatācijas instrukciju neievērošana,
- Iekārtas remontu veikusi nepiederoša persona, nevis pilnvarotā servisa speciālisti,
- Neatbilstošu rezerves daļu uzstādīšana un nomaiņa,
- Pielietošana pretēji norādījumiem,
- Elektriskās sistēmas bojājums elektrības tīkla lietošanas noteikumu un VDA noteikumu 0100, DIN 57113 / VDE0113 neievērošanas rezultātā.

Mēs iesakām:

Pilnībā iepazīties ar ekspluatācijas instrukciju pirms iekārtas uzstādīšanas un ievades ekspluatācijā. Eksploatācijas instrukcijas ir paredzētas, lai palīdzētu lietotājam tuvāk iepazīties ar iekārtu un izmantot tās pielietojuma iespējas saskaņā ar ieteikumiem. Eksploatācijas instrukcijas satur svarīgu informāciju par to, kā droši, profesionāli un ekonomiski strādāt ar iekārtu, izvairīties no briesmām un dārga remonta, samazināt

dīkstāvi un paildzināt iekārtas darbības laiku.

Bez drošības noteikumiem, kas iekļauti ekspluatācijas instrukcijā, jāievēro arī atbilstošie vietējā likumdošanā sniegtie norādījumi, kas attiecas uz iekārtas lietošanu jūsu valstī. Uzglabājiet ekspluatācijas instrukciju līdž ar iekārtu. Izmantojiet plastmasas vāciņus, lai pasargātu to no putekļiem un mitruma. Katru reizi pirms iekārtas lietošanas pārlasiet ekspluatācijas instrukciju un ievērojiet tajā sniegtos norādījumus. Iekārtu var lietot tikai par darbībām ar to instruētas personas, kam sniegta arī informācija par iespējamajām briesmām. Jāievēro norādījumi par to, kāds ir minimālais vecums, kādā iespējams strādāt ar iekārtu.

Ar šo zīmi esam atzīmējuši punktus ekspluatācijas instrukcijā, kas attiecas uz jūsu drošību. ⚠

Vispārējā drošības informācija ⚠

Uzmanību! Strādājot ar elektroinstrumentiem, jāveic sekojoši drošības pasākumi, lai pasargātu lietotāju no elektrotraumas, ievainojuma vai ugunsgrēka izcelšanās riska. Pirms sākt darbu ar šo elektroinstrumentu, rūpīgi iepazīstieties ar šo informāciju un saglabājiet to turpmākai lietošanai.

Drošas darbības

- Nekārtība darba vietā palielina negadījuma risku.
- Nepakļaujiet elektroinstrumentus lietus iedarbībai.
- Neizmantojiet elektroinstrumentus mitrā vidē.
- Nodrošiniet teicamu darba vietas apgaismojumu.
- Nestrādājiet ar elektroinstrumentu, ja pastāv ugunsgrēka vai eksplozijas risks.
- Izvairieties no saskarsmes ar iezemētiem priekšmetiem. (piem., caurules, radiatorī, elektriskā plīts, dzesēšanas iekārtas).
- Neļaujiet citiem cilvēkiem ir īpaši bērniem, pieskarties elektroinstrumentam vai tā kabelim. Neļaujiet bērniem uzturēties jūsu darba vietā.
- Neizmantotos elektroinstrumentus jāuzglabā sausā slēgtā, bērniem nepieejamā vietā.
- Jūs strādāsiet labāk un drošāk norādītajā jaudas diapazonā.
- Nelietojiet smagam darbam nepietiekami efektīvus elektroinstrumentus.
- Nelietojiet elektroinstrumentu citiem mērķiem, izņemot norādītos.
- Piemēram, pārvietojamo ripzāģi nelietojiet koka zaru zāģēšanai.

- Nenēsājiet vaļīgu apģērbu vai juvelierizstrādājumus; tie var iekļūt iekārtas kustīgajās daļās.
- Strādājot ārpus telpām, ieteicams nesāt apavus ar neslīdošām zolēm.
- Ja jums ir gari mati, izmantojiet matu lenti.
- Valkājiet aizsargbrilles.
- Valkājiet aizsargmasku gadījumā, ja darba gaitā rodas putekļi.
- Ja pieejami putekļu nosūcšanas un uztveršanas pieslēgumi, pārlicinieties, ka tie ir pieslēgti un darbojas pareizi.
- Atvienojot iekārtu no elektrības tīkla, nevelciet kontaktu, turot aiz kabeļa. Izvairieties no kabeļa saskarsmes ar karstām, eļļainām virsmām vai asiem stūriem.
- Materiāla fiksēšanai izmantojiet skavas vai līdzīgus piederumus. Tādējādi materiāli būs nostiprināti labāk, nekā turot tos rokās.
- Darba laikā nostājieties stabili un saglabājiet līdzsvaru.
- Lai instruments strādātu pietiekami efektīvi un droši, uzglabājiet to asu un tīru.
- Ievērojiet instrukcijas, kas attiecas uz ieeļļošanu un instrumentu nomaiņu.
- Regulāri pārbaudiet elektroinstrumenta pieslēgumu un bojājumu gadījumā nododiet to nomaīnai pieredzējušam speciālistam.
- Regulāri pārbaudiet pagarinātāju vadus un nomainiet tos bojājuma gadījumā.
- Sekojiet tam, lai instrumenta rokturi būtu sausi un tīri.
- Pirms iekārtas apkopes un instrumentu – zāģa asmens, urbju u.c. piederumu nomaīgas pārlicinieties, vai iekārta ir izslēgta.
- Pirms iekārtas ieslēgšanas noņemiet

no tās visas atslēgas un regulēšanai nepieciešamos instrumentus.

- Pieslēdzot kontaktu pie elektrības tīkla, pārlicinieties, vai iekārta ir izslēgta.
- Darbam ārpus telpām izmantojiet tikai šim nolūkam paredzētos pagarinātājkaabeļus.
- Strādājot ar elektroinstrumentu, visu uzmanību pievērsiet darbam.. Nestrādājiet ar elektroinstrumentu, ja nevarat koncentrēties darbam.
- Pirms tālākas elektroinstrumenta lietošanas rūpīgi pārbaudiet aizsargierīces un citas detaļas – pārlicinieties, vai tās funkcionē pietiekami labi.
- Pārbaudiet, vai visas noņemamās detaļas funkcionē pareizi, vai tās nav iestrēgušas vai bojātas. Visiem elementiem ir jābūt pareizi samontētiem, tiem jāatbilst visiem noteikumiem. Tādējādi iespējams nodrošināt piemērotu elektroinstrumenta darbību.
- Jānodrošina bojātu aizsargierīču un detaļu remonta vai nomaīņa pilnvarotā specializētā darbnīcā, ja ekspluatācijas instrukcijā nav norādīts pretējais.
- Bojātus slēdzus iespējams nomainīt klientu servīsā.
- Nelietojiet elektroinstrumentu, kura slēdzi nav iespējams viegli ieslēgt un izslēgt.
- Pretējā gadījumā instrumenti un to piederumi var kļūt par ievainojumu cēloni.
- Šis elektroinstrumenti izstrādāts saskaņā ar atbilstošajiem drošības noteikumiem.
- Remontu var veikt tikai eksperts, kurš lieto oriģinālās rezerves daļas, pretējā gadījumā iekārtas operators ir pakļauts negadījumu riskam.

■ PAPILDU DROŠĪBAS INFORMĀCIJA

1. Brīdinājumi

- Brīdinājums! Nelietojiet bojātus vai deformētus zāģa asmeņus.
- Nomainiet nolietotās paplāksnes.
- Izmantojiet tikai ražotāja ieteiktos zāģa

asmeņus, kas atbilst EN 847-1. Brīdinājums! Nomainot zāģa asmeni, pārlicinieties, vai zāģējamais materiāls nav šaurāks un galvenais asmens nav platāks nekā skaldkūlis.

- Izvēlieties zāģējamajam materiālam

atbilstošu zāģa asmeni.

- Izmantojiet atbilstošus aizsardzības līdzekļus, piemēram:
 - Austiņas, - samaziniet dzirdes bojājumu risku

- Respiratorās maskas, lai samazinātu bīstamu putekļu ieelpošanas iespēju
- Aizsargcimdi darbā ar zāģa asmeņiem un raupjiem materiāliem iespēju robežās uzglabājiet asmeņus atsevišķi.
- Apstrādājot koksni, pieslēdziet pie elektroinstrumenta putekļu atsūkšanas iekārtas. Putekļu izmeti ietekmē apstrādājamā materiāla tips, atsūkšanas veids un pareizs pārsega/atstarošanas plāksnes/vadlīnēla regulējums.
- Nelietojiet zāģa asmeņus, kas izgatavoti no ātrgriezāmā tērauda (HSS tērauda).
- Gadījumā, ja izgrūdējs netiek lietots, uzglabājiet to kopā ar elektroinstrumenta piederumiem.

2. Apkope un remonts

Trokšņa līmenis ir atkarīgs no vairākiem faktoriem, piemēram, zāģa asmens kvalitātes, as-

mens un elektroinstrumenta stāvokļa. Trokšņa līmeņa samazināšanai iespēju robežās lietojiet zāģa asmeņus, ko esam izgatavojuši trokšņa samazināšanai, veiciet regulāru elektroinstrumenta un instrumenta adaptera apkopi, uzturiet tos labā stāvoklī. Nekavējoties informējiet par elektroinstrumentu drošību atbildīgo personu gadījumā, ja konstatējat elektroinstrumenta vai tā aizsardzības iekārtu defektus.

3. Darba drošība

Izmantojiet izgrūdēju, lai droši apstrādātu nepieciešamo materiālu. Neveidojiet ieloces vai gropes bez atbilstošām aizsardzības iekārtām virs darbgalda. Nelietojiet šo elektroinstrumentu šķēlumu veidošanai. Izmantojiet tikai zāģa asmeņus, kuru pieļaujamais maksimālais ātrums ir zemāks

nekā maksimālais ripzāģa ātrums un kas piemēroti griežamajam materiālam. Elektriskā instrumenta pārvadāšanai izmantojiet transporta līdzekļus. Nelietojiet aizsargierīces iekārtas pārvietošanai un transportēšanai. Zāģa asmens augšdaļai ir jābūt nosegtai, piemēram, ar pārvalku.

Brīdinājums! Darba laikā šis elektroinstrumenta rada elektromagnētisko lauku, kas noteiktos apstākļos var iespaidot aktīvo vai pasīvo medicīnisko implantu darbību. Lai izvairītos no nopietniem draudiem veselībai, iesakām personām ar medicīniskajiem implantiem konsultēties ar ārstu un medicīnisko implantu ražotāju pirms sākt darbu ar elektroinstrumentu.

■ INFORMĀCIJA DROŠAI ZĀĢA ASMENŪ PĀRVIETOŠANAI

- Izmantojiet piestiprināmos instrumentus tikai gadījumā, ja zināt, kā ar tiem pareizi rīkoties.
- Vienmēr ņemiet vērā maksimālo ātrumu. Nav pieļaujama uz elektroinstrumenta norādītā maksimālā ātruma pārsniegšana. Ņemiet vērā ātruma diapazonu (ja tas ir norādīts).
- Neizmantojiet piestiprināmos instrumentus ar plaisām. Bojātos piestiprināmos instru-

mentos nekavējoties izņemiet no lietošanas; tā remonta veikšana nav pietiekams pasākums.

- Notīriet spriegojuma vietās nokļuvušos neīrumus, taukus, eļļu un ūdeni.
- Pārvietojiet iestiprināmos instrumentus uzmanīgi. Ja iespējams, uzglabājiet tos oriģinālajā iesaiņojumā vai speciālā konteinerā. Nēsājiet aizsargcimdus, lai uzlabotu tvērienu un samazinātu ievainoju-

mu risku.

- Pirms darba ar iestiprināmo instrumentu, pārbaudiet, vai aizsargierīces ir piestiprinātas pareizi.
- Pirms darba pārbaudiet, vai iestiprināmais instruments, ko vēlaties lietot, atbilst elektroinstrumentu tehniskajām prasībām.
- Zāģa asmeni izmantojiet tikai koksnes zāģēšanai, necentieties ar to zāģēt metālus.

Ieteicamā lietošana ⚠

Šis elektroinstruments atbilst ES iekārtu direktīvai.

Šis elektroinstruments ir definēts kā pārvietojams elektroinstruments.

Lai transportētu/pārkārtotu elektroinstrumentu, saņemiet to ar vienu roku aiz priekšdaļas, otru – aiz aizmugures daļas un paceliet elektroinstrumentu.

Ja jūs nelietojat komplektā iekļauto rāmi, elektroinstruments ir jāpiestiprina pie stabila darbgalda.

Iekārtas operatoram ir jāstāv elektroinstrumenta priekšā, pa kreisi no zāģa asmens.

Elektroinstrumenta apkārtne nevar atrasties svešķermeņi – tie var izraisīt nelaimes gadījumus.

Ļoti svarīgi ir nepieļaut svešķermeņu, piemēram, naglu un skrūvju atrašanos apstrādājamajā objektā.

Pirms ekspluatācijas sākuma elektroinstrumentus ir jāpieslēdz pie atsūkšanas sistēmas ar slikti uzliesmojošu atsūkšanas cauruli. Kad elektroinstruments tiek ieslēgts, automātiski ieslēdzas arī atsūkšanas sistēma.

Kad elektroinstruments strādā, tuvējās telpas ir jāpieslēdz pie ventilācijas. Lai atbrīvotos no daļiņām un zāģu skaidām, izmantojiet 3200 ha vai 2600 ha putekļu atsūkšanas iekārtu.

leejas filtra plūsmas ātrumam jābūt 20m/s. Kā papildu piederumu iespējams iegādāties automātisko slēdzi. Tips ALV 2: Pasūtījums Nr. 7910 4010, 230–240 V/50 Hz

Ieslēdzot elektroinstrumentu, atsūkšanas sistēma ieslēdzas ar aptuveni 2 – 3 sekunžu aizturi. Tādā veidā iekārta palīdz izvairīties no galvenā drošinātāja pārslodzes.

Izslēdzot elektroinstrumentu, atsūkšanas sistēma automātiski izslēdzas pēc 3 – 4 sekundēm.

Tādējādi tiek atsūknēti atlikušie putekļi saskaņā ar norādījumiem, kas minēti Rīkojumā par bīstamām vielām, kas ekonomē enerģiju un samazina trokšņa līmeni.

Atsūkšanas sistēma darbojas tikai tad, kad elektroinstruments ir ieslēgts.

Neieslēdziet un nepārvietojiet atsūkšanas sistēmu vai putekļu aizvācēju, kad ieslēgts elektroinstruments.

Šis elektroinstruments ir paredzēts tikai koksnes un koksnes imitācijas materiālu apstrādei. Iespējams izmantot tikai oriģinālos instrumentus un piederumus. Piestipriniet nepieciešamo zāģa asmeni (saskaņā ar normām EN 847-1) atbilstoši zāģēšanas veidam un koka tipam (cieta koksne, finieris vai skaidu plāksnes). Ievērojiet instrukcijā sniegtās norādes par piederumiem.

Elektroinstrumentu iespējams lietot tikai tad, kad tas ir tehniski teicamā stāvoklī. Izmantojiet elektroinstrumentu tikai tam paredzētajiem mērķiem un ievērojiet šīs ekspluatācijas instrukcijas, kā arī drošības informāciju. Jebkādu traucējumu gadījumā, īpaši, ja tie attiecas uz drošību, nekavējoties pārtrauciet darbu ar ierīci.

Ražotāja sniegtās drošības, ekspluatācijas un apkopes prasības, kā arī specifikācijā sniegtie izmēri ir jāievēro jebkurā gadījumā.

Ievērojiet visus negadījumu novēršanas noteikumus, kā arī vispārējos drošības noteikumus.

Elektroinstrumentu ekspluatēt, apkopt un remontēt var tikai personas, kas pārzina iekārtu un ir informētas par iespējamajiem riskiem. Elektroinstrumenta modifikācijas bez atļaujas atbrīvo ražotāju no atbildības par bīstamām situācijām, kas radušās rezultātā. Elektroinstrumentu iespējams izmantot tikai ar ražotāja oriģinālajiem piederumiem un instrumentiem.

Ražotājs nav atbildīgs par bīstamām situācijām, kas radušās iekārtas nepiemērotas lietošanas gadījumā; šajā situācijā risku pilnībā uzņemas operators.

Atlikušais risks ⚠

Elektroinstruments ir izgatavots saskaņā modernajām tehnoloģijām un pieņemtajiem drošības noteikumiem. Darbības laikā tomēr iespējams risks.

- Nepareizi pārvietojot apstrādājamo materiālu, rotējošais ripzāģis var ievainot jūsu rokas un pirkstus.

- Nepareizi saturot apstrādājamo materiālu (piem., strādājot bez aiztures), lidojošie koksnes gabaliņi var palielināt ievainojuma saņemšanas risku.
- Trokšņa līmenis var palielināt kaitējumu jūsu veselībai. Darbības laikā tiek pārsniegts pieļaujamais trokšņa līmenis. Šī iemes-

la dēļ vienmēr izmantojiet personiskās aizsardzības līdzekļus.

- Defektīvi zāģa asmeņi var kļūt par ievainojuma cēloni. Pirms lietošanas regulāri pārbaudiet zāģa asmens veselumu.
- Darbs ar elektroinstrumentu rada elektrotraumas gūšanas iespēju; nekādā gadījumā

- nelietojiet nepiemērotu elektrības tīklu.
- Izmantojot papildu piederumus, rūpīgi iepazīstieties ar pievienoto ekspluatācijas instrukciju.

- Neskatoties uz visiem veiktajiem pasākumiem, pastāv atlikušais risks.
- Caurškatot drošības informāciju, informāciju nodaļā "Ieteicamā lietošana" un

ekspluatācijas instrukcijas kopumā, jūs varat samazināt atlikušo risku.

Uzstādīšana

Sagatavojiet darba vietu, kurā jūs plānojat izmantot elektroinstrumentu. Nodrošiniet

pietiekami daudz vietas drošai un netraucētai ekspluatācijai. Elektroinstrumenti ir paredzēti

lietošanai slēgtās telpās; tas jānovieto uz līdzenas un stabilas virsmas.

Aprīkojums 1.zīm.

- 1 Zāģa galda
- 2 Pārsegs
- 3 Izgrūdējs
- 4 Zāģa asmens
- 5 Skaldkūlis
- 6 Platformas centrs
- 7 Gareniskais aizturis

- 8 Strāvas pieslēgums
- 9 Rāmis
- 10 Ieslēgšanas/izslēgšanas slēdzis
- 11 Augstuma regulēšanas rokturis
- 12 Leņķa regulētājs
- 13 Leņķa regulēšanas skala
- 14 Fiksējošais rokturis

- 15 Gareniskās aiztures rokturis
- 16 Ripzāģa vadlineāls
- 17 Pārslodzes slēdzis
- 18 Galda pagarinājums
- 19 Saliekamā balsta pēda
- 20 Aizturis

Montāža

Montāža un modifikācijas iespējamais tikai gadījumā, ja iekārta nav pieslēgta pie elektrības tīkla

Ņemot vērā iekārtas iesaiņojumu, elektroinstrumenta montāža jāveic operatoram. Atveriet kastīti un noņemiet iesaiņojumu un putuplasta elementus. Izņemiet komplektētās atsevišķās detaļas. Izņemiet elektroinstrumentu no kastes un novietojiet to uz grīdas. Lai pasargātu grīdu, zem elektroinstrumenta ieteicams izklāt kartonu. Piezīme: Elektroinstrumenti ir smags; ieteicams to izņemt iesaiņojuma diviem cilvēkiem.

PĀRSEGA MONTĀŽA 2. zīm.

Lai samontētu pārsegu (2), novietojiet to virs skaldkūļa (5), tā, lai skrūves ieietu skaldkūļa atverēs. Pēc tam iebīdīet pārsegu atveres apakšdaļā. Cieši pieskrūvējiet spārnuzgriezni, tā, lai pārsegs atrastos uz galda augšdaļas (1), taču pats paceltos, kad zāģa asmens bīdīs uz priekšu apstrādājamo materiālu. Kad zāģēšana pabeigta, pārsegam jāatgriežas tukšgaitas stāvoklī.

Piezīme: Pārsegam (2) jebkurā laikā ir jābūt darba stāvoklī, lai izvairītos no kontakta ar zāģa asmeni.

GARENISKĀ AIZTURA MONTĀŽA 3. zīm.

Izmantojiet zvaigznes rokturi (27), lai spīles

(26) abās pusēs piestiprinātu pie aiztura caurules (28). Ar spīļu palīdzību ievietojiet uz galda (1) garenisko aizturi (7) uz sāniem. Ar zvaigzņveida skrūvēm pievelciet garenisko aizturi abās pusēs.

RIPZĀĢA VADLINEĀLA MONTĀŽA 4. zīm.

Ievietojiet vadlineālu (16) zāģgaldā gropē (1). Atlaidiet daļsaistes pogu (24), iestatiet nepieciešamo skaitli un atkal pievelciet pogu. Jūs varat izmantot ripzāģa vadlineāla (7) aizturi (20), lai uzlabotu apstrādājamā materiāla vadāmību, pievelkot aizturi pie vadlineāla ar 2 gropes skrūvēm un 2 zvaigzņveida skrūvēm.

LV

Ekspluatācijas sākums

Ievērojiet drošības instrukcijas!

Svarīgi: Pirms elektroinstrumenta ekspluatācijas piemontējiet visas aizsardzības un drošības iekārtas un pieslēdziet elektroinstrumentu pie ventilācijas sistēmas. Jebkuras elektroinstrumenta darbības laikā nolaidiet pārsegu pār apstrādājamo materiālu.

Pirms elektroinstrumenta ieslēgšanas visām aizsardzības un drošības iekārtām ir jābūt pareizi uzstādītām. Pārbaudiet, vai zāģa asmens var brīvi kustēties. Pārbaudiet jau iepriekš apstrādātos materiālus, pārlicinieties vai tajos nav svešķermeņu (naglas, skrūves utt.) Izņemiet visus svešķermeņus un pieslēdziet elektroinstrumentu pie iezemētas kontaktligzdas. Pirms ieslēgt elektroinstrumentu, pārlicinieties vai zāģa asmens ir pareizi iestiprināts un kustīgās daļas kustas pietiekami gludi. Brīdinājums! Ja

jums radušās šaubas, ļaujiet elektroinstrumentu montēt speciālistam. Darbs uz pieņēmumu bāzes ir pārāk bīstams.

ZĀĢĒŠANAS AUGSTUMA REGULĒŠANA 5. zīm.

Zāģa asmens ir jāneregulē tā, lai augšējais zāģa zobš sniegtos nedaudz pāri apstrādājamajam materiālam. Zāģa asmeni (4) iespējams neregulēt nepieciešamajā augstumā, pagriežot augstuma regulēšanas rokturi (11). Pagriežot to pretēji pulksteņrādītāja kustības virzienam, zāģēšanas augstums palielinās, pagriežot pulksteņrādītāja kustības virzienā - samazinās.

ZĀĢA ASMENS LEŅĶA REGULĒŠANA 6. zīm.

Atlaidiet fiksācijas rokturi (14). Jūs varat iestatīt nepieciešamo zāģa asmens (4) leņķi

uz skalas (13), pagriežot leņķa regulēšanas ritenīti (12). Pievelciet fiksācijas rokturi (14).

ZĀĢA ASMENS LEŅĶA KALIBRĒŠANA. 7. zīm.

Uzmanību! Atvienojiet elektrības kabeli no tīkla

Skalu (13) iespējams kalibrēt zāģa leņķa precizitātes pārbaudes laikā. Regulējiet zāģa asmeni pie pašas augšdaļas; pārbaudiet pareizo leņķi pret zāģa asmeni. Regulējiet leņķa regulēšanas ritenīti (12) tā, lai zāģa asmens atrastos paralēli leņķim. Iestatiet rādītāju 0° leņķī.

IESLĒGŠANA UN IZSLĒGŠANA

Zaļā poga = **ieslēgt**
Sarkanā poga = **izslēgt**

Darbības instrukcijas

■ PĀRSLODZES AIZSARDZĪBA

- Elektroinstrumenti ir aprīkoti ar pārslodzes aizsardzību. Gadījumā, ja ieslēgsies pārslodzes aizsardzība, veiciet sekojošas darbības:
- Atvienojiet elektroinstrumentu no elektrības tīkla.

- Ļaujiet elektroinstrumentam atdzist.
- Rūpīgi pārbaudiet, vai nav radušies bojājumi.
- Pirms atsākt darbu ar elektroinstrumentu izlabojiet bojājumus.

- Pievienojiet elektroinstrumentu pie elektrības tīkla.
- Nospiediet pārslodzes slēdzi (17).
- Ieslēdziet elektroinstrumentu saskaņā ar norādījumiem un atsāciet darbu.

■ DARBS AR GARENISKO AIZTURI 8., 9. ZĪM.

Aizturim (20) ir divas atšķirīgas vadvirsmas. Atbilstoši apstrādājamā materiāla biezumam jālieto bieža vai plāna materiāla aizturis. Biezs materiāls (8. zīm.)

Plāns materiāls (9. zīm.)
Atlaidiet abas skrūves ar uzveltnoto galviņu un izvelciet aizturi (29). Piestipriniet aizturi pēc nepieciešamības un pievelciet abas skrūves ar

uzveltnoto galviņu.

■ DARBS AR ZĀĢA IEKĀRTU

Plata apstrādājamā materiāla zāģēšana, 10. zīm.

Apstrādājamā materiāla platums: Pārsniedz 120 mm

Instruments: Ripzāģa asmens gareniskajai zāģēšanai

Process: Regulējiet garenisko aizturi atbilstoši apstrādājamā materiāla platumam.

Turiet rokas drošā attālumā. Gadījumā, ja pie zāģējamā materiāla piestiprinātas šauras detaļas, jūs varat padot materiālu ar labo roku vai izgrūdēju. Ja iespējams, ka apstrādājama materiāls salocīsies starp ripzāģa asmeni, skaldķīli un aizturi, pārvietojiet aizturi atpakaļ zāģa asmens centrā vai izmantojiet īso palīgaizturi.

Piezīme: Visos zīmējumos augšējā atsūkšanas caurule ir tikai viegli apzīmēta (dažos gadījumos tā nav atzīmēta) – tādējādi iespējams labāk demonstrēt iekārtas darbību. Augšējā atsūkšanas caurule ir nepieciešama norādīto darbību veikšanai!

Šaura apstrādājamā materiāla zāģēšana, 11. zīm.

Apstrādājamā materiāla platums: Mazāk nekā 120 mm

Instruments: Ripzāģa asmens gareniskajai

zāģēšanai
Process: Regulējiet garenisko aizturi atbilstoši apstrādājamā materiāla platumam. Virziet apstrādājamo materiālu uz priekšu ar abām rokām, zāģa asmens tuvumā izman-

tojiet izgrūdēju un virziet materiālu, līdz tas pakļūst garām izgrūdējam. Strādājot ar īsiem materiāliem, izmantojiet izgrūdēju, lai pabeigtu kustību.

■ STŪRU UN MALU ZĀĢĒŠANA, 12. ZĪM.

Process: Piemontējiet garenisko aizturi ar zemu kontakta virsmu vai izmantojiet papildu aizturi. Izmantojiet izgrūdēju, lai pārvietotu apstrādājamo materiālu uz priekšu līdz tas atrodas izgrūdēja zonā. Ar galda pagarinājumu iespējams nepieļaut gara apstrādājamā

materiāla saliekšanos zāģēšanas procesa noslēgumā.

Piezīme: Iekārtas, ko nepieciešams piemontēt pie elektroinstrumenta elementiem, ir jāpiestiprina ar skrūvēm, jo skavas rada

tikai īslaicīgu pieslēgumu.

■ ŠAURU MATERIĀLU ŠĶĒRSGRIEŠANA 13. ZĪM.

Piezīme: Šauru apstrādājamo materiālu šķērs griešanai iesakām lietot bufera joslu, kas nav iekļauta piegādes komplektā.

Process: Bufera joslu piestipriniet tā, lai apstrādājamā materiāla daļas nesaskartos ar zāģa asmens kāpjošo daļu. Apstrādājamo materiālu padošanai izmantojiet sānu aizturi

vai šķērs griešanas sānu izgrūdēju. Nenoņemiet atgriezumam gabalus no darba zonas ar rokām.

■ GARENISKIE GRIEZUMI

Garenisko griezumu veikšanai izmantojiet garenisko aizturi.

Garenisko aizturi (7) iespējams piestiprināt abās galda virsmas (1) pusēs.

Atskrūvējiet skrūves ar uzveltnoto galviņu. Skalas lietošanai pārvietojiet aizturi zāģa asmens virzienā un nosakiet izmērus pēc skalas. Pēc tam pabīdīet aizturi projām no zāģa asmens. Izmēru atšķirība ir identiska

griešanas platumam. Lai nodrošinātu precīzus mērījumus, nepieciešams veikt mēģinājuma zāģējumu, izmērīt apstrādājamo materiālu un regulēt aizturi.

Pārvietojiet aizturi nepieciešamajā vietā.

Pievelciet skrūves ar uzveltnoto galviņu.

Brīdinājums! Garenisko aizturi ir jāneregulē

paralēli zāģa asmenim. Pārbaudiet nolīdzinājumu, kā arī to, vai gareniskā aizture

turas stingri, it īpaši lietošanas laikā, kā arī gadījumā, ja tā ilgāku laiku netiek lietota. Nepieciešamības gadījumā atkārtoti pievelciet skrūves un noregulējiet garenisko aizturi. Vibrāciju rezultātā skrūves var kļūt vaļīgas, un gareniskā aizture var novirzīties.

■ ŠĶĒRSGRIEZUMI

Leņķa griezumam lietojiet ripzāģa vadlineālu.

Piezīme: Zāģējot platāku apstrādājamo materiālu, izmantojiet garenisko aizturi – tā palīdzēs jums droši vadīt apstrādājamo materiālu.

Ievietojiet vadlineālu (16) zāģgalda gropē (1). Atbrīvojiet pogu uz ripzāģa vadlineāla.

Pagrieziet vadlineālu, līdz sasniegts nepieciešamais leņķis. Pievelciet pogu.

Brīdinājums! Pārbaudiet nolīdzinājumu, kā arī to, vai gareniskā aizture turas stingri, it īpaši lietošanas laikā, kā arī gadījumā, ja tā ilgāku

laiku netiek lietota. Nepieciešamības gadījumā atkārtoti pievelciet skrūves un noregulējiet garenisko aizturi. Vibrāciju rezultātā skrūves var kļūt vaļīgas, un gareniskā aizture var novirzīties.

■ DIAGONĀLIE GRIEZUMI

Piezīme: Parasti diagonālie griezumti tiek veikti ar gareniskās aiztures palīdzību (7). Regulējiet zāģa asmeni (4), līdz sasniegts

nepieciešamais zāģēšanas leņķis. Regulējiet garenisko aizturi (7) atbilstoši apstrādājamā materiāla platumam un augstumam.

Izdariet griezumu atbilstoši apstrādājamā materiāla platumam.

■ GALDA PAGARINĀJUMS

Zāģējot platu materiālu, ieteicams izmantot galda pagarinājumu (18, 1. zīm.).
Atļaidiet skrūves ar uzveltoto galviņu zem

galda virsmas.
Izvelciet galda pagarinājumu.
Izvelciet atbalsta pēdu (19, 1. zīm.).

Pievēlciat skrūves ar uzveltoto galviņu.

Elektrības pieslēgums ⚠

Uzstādītais elektromotors ir pieslēgts un gatavs darbam. Pieslēgums atbilst piemērojamajām VDE un DIN prasībām. Arī klienta nodrošinātajai strāvas padevei un elektrības kabelim ir jāatbilst šīm prasībām.

Tie var rasties sekojošos gadījumos:

- Spiediena pēdas, kas rodas, ja elektrības kabelis ir izvilkts cauri loga vai durvju ailei..
- Mezgli nepiemērotas savienojuma kabelu pievilšanas vai kontroles rezultātā.
- Saskarsme savienojuma kabelu pārskrejas gadījumā.

Isolācijas bojājumi, velkot kabeli no sienas kontaktligzdas.

Plaisas izolācijas novecošanas rezultātā. Aizliegta tālāka šādu defektīvu elektrisko kabelu lietošana – tā var kļūt fatāla iespējamu izolācijas bojājumu rezultātā.

Regulāri pārbaudiet elektriskos kabelus. Šajā laikā elektrības kabelis nav pieslēgts pie

elektrības tīkla. Elektrības kabeliem jāatbilst piemērojamajām VDE un DIN prasībām. Izmantojiet kabelus tikai ar marķējumu H 07 RN. Saskaņā ar likumdošanu elektrības kabeliem jābūt marķētiem, norādot tā tipu.

Mainstrāvas motors (alternatīvs dzinējs)

- Nepieciešama strāvas padeve 230 V – 50 Hz.

Ja tiek izmantoti līdz 25 m gari pagarinātājkabeļi, to šķērsgriezumam jābūt 1,5 mm², ja to garums pārsniedz 25 m, šķērsgriezumam ir jābūt vismaz 25 mm².

- Strāvas padeve ir aizsargāta ar 16 A drošinātāju.

Elektrisko iekārtu pieslēgumus un remontu var veikt tikai kvalificēts speciālists.

Pieprasījumā norādiet sekojošu informāciju.

- Dzinēja ražotājs
- Dzinēja strāvas tips
- Informācija uz iekārtas tipa plāksnes.

Atgriežot dzinēju, nosūtiet visu komplektu, ieskaitot slēdzi.

Ievērojiet drošības instrukcijas!

- Šis produkts atbilst EN 61000-3-11 prasībām un ir pakļauts īpašiem savienojuma nosacījumiem. Tas nozīmē, ka produkta izmantošana brīvi izvēlēta savienojuma vietā ir aizliegta.
- Ja nav nodrošināti atbilstoši nosacījumi strāvas padevē, produkts var likt spriegumam būt īslaicīgi nevienmērīgam.
- Šis produkts ir paredzēts lietošanai tikai savienojuma vietās,
 - a) kuras nepārsniedz maksimāli pieļaujamo piegādes pilno pretestību „Z” vai
 - b) kurās ir nepārtraukts maģistrāles strāvas padeves apjoms vismaz 100 A uz fāzi.
- Kā lietotājam, Jums, sazinoties ar elektrības nodrošināšanas uzņēmumu, ja nepieciešams, ir jānodrošina, ka savienojuma vieta, kurā vēlaties pievienot produktu, atbilst vienai no divām prasībām - a) vai b), kas aprakstītas augstāk.

Tīrīšana, apkope un remonts



BRĪDINĀJUMS

Patstāvīgi strādājot ar pašu elektroinstrumentu (piemēram, pārvadāšana, iestatīšana, pārveidošana, tīrīšana un apkopes darbi) atvienojiet kontaktu no tīkla kontaktligzdas!

■ TĪRĪŠANA

- Pēc lietošanas ļaujiet elektroinstrumentam atdzist.
- Pēc lietošanas notīriet elektroinstrumentu ar mitru lupatu un nelielu daudzumu ziepju. Grūti pieejamās vietās izmantojiet suku vai skrāpi.
- Piezīme: Nelietojiet agresīvus tīrīšanas līdzekļus vai šķīdumus. Tie var bojāt

elektroinstrumenta plastmasas un metāla elementus.

- Regulāri iztīriet elektroinstrumenta iekšieni, piemēram, zobpārvaldu segmentus un pagrieziena mehānisma mazos zobratu, kur var sakrāties koksnes un šķembu atkritumi.
- Ar piemērotu neasu instrumentu atbrīvojiet iespējamās atsūkņēšanas filtra aizsprostoj-

umus, ko var radīt zāģu skaidas.

BRĪDINĀJUMS

⚠ Necentieties likvidēt aizsprostojumus ar rokām vai pirkstiem!

- Ar saspiestu gaisu (maks. 3 bar) atbrīvojieties no atkritumiem nepieejamās vietās.

■ APKOPE

- Pēc katras lietošanas pārbaudiet elektroinstrumentu un tā piederumus (piem., instrumentu adapteri) no nolietojuma un bojājumu pazīmju viedokļa. Nepieciešamības gadījumā nomainiet tos saskaņā ar šajā instrukcijā sniegtajiem norādījumiem. Darba laikā ņemiet vērā vispārējās tehniskās

prasības.

- Regulāri pārbaudiet zāģa asmeni. Izmantojiet tikai uzasinātus zāģa asmeņus bez plaisām un deformācijām. Izmantojiet tikai instrumentus, kas atbilst ES standartam EN 847-1.
- Nekavējoties nomainiet nodilušu asmeni

pret jaunu tāda paša tipa instrumentu.

- Vienmēr notīriet sveķus no galda virsmas.

■ ZĀĢA ASMENS NOMAĪNA 14., 15. ZĪM.

Strādājot ar zāģa asmeni, nēsājiet cimdus. Atskrūvējiet 4 skrūves (21), lai paceltu zāģa asmens pārsegu. Uzgrīzņņu atslēgu (22) uzlieciet uz skavas galviņas, pieturot pret to atslēgu (23).

Uzmanību! Skavas galviņu atbrīvojiet zāģa asmens kustības virzienā.

Noņemiet zāģa asmens atloku un noņemiet asmeni virzienā pa diagonāli lejup. Pirms jaunā zāģa asmens montāžas rūpīgi

notīriet atlokus.

Zāģa asmens montāža norit apgrieztā secībā. **Uzmanību!** Pievērsiet uzmanību zāģa asmens kustības virzienam.

■ SKALDKĪĻA REGULĒŠANA 16., 17., 18. ZĪM.

Atbrīvojiet spārnuzgriezni, lai noņemtu zāģa asmens aizsardzību (2).
Noņemiet 8 krusta skrūves un noņemiet paplāksni (6).
Atbrīvojiet divas krusta skrūves.
Regulējiet skaldķīli (5) tā, lai attālums līdz zāģa asmenim būtu 3 – 5 mm un tas darbotos

paralēli zāģa asmenim.
Pievelciet abas skrūves.
Katru reizi pēc zāģa asmens nomaiņas regulējums ir jāpārbauda.

BRĪDINĀJUMS



Elektroinstrumenta iekšienē nav elementu, kuru remontu vai apkopi var veikt operators! Neatveriet elektroinstrumentu! Elektroinstrumenta apkopei nogādājiet to pie kvalificēta speciālista!

■ REMONTS

Elektroinstrumenta bojājumus var remontēt tikai kvalificēts elektriķis.

BRĪDINĀJUMS



SJa bojāts strāvas vads vai kontakts, izvairieties no riska, to var nomainīt tikai kvalificēts elektriķis!

BRĪDINĀJUMS



Pēc tīrīšanas un apkopes visas aizsardzības ierīces ir pareizi jāpiestiprina vietā. Nelietojiet elektroinstrumentu bez aizsardzības ierīcēm!

■ GLABĀŠANA

Notīriet elektroinstrumentu tā, kā aprakstīts nodaļā "Tīrīšana".
Glabājiet elektroinstrumentu un tā piederumus tumšā, labi ventilētā, bērniem nesasniedzamā vietā, kur nav iespējama zemas temperatūras iedarbība. Ieteicams to glabāt 10 - 30°C

temperatūrā.
Piestipriniet kabeli pie balsta uz elektroinstrumenta aizmugures daļas, ja tas netiek lietots.
Nosedziet elektroinstrumentu, lai pasargātu to no putekļiem un mitruma.
Uzglabājiet ekspluatācijas instrukcijas kopā ar

elektroinstrumentu.
PIEZĪME: Caurskatiet ekspluatācijas instrukcijas, lai pārbaudītu iespējamo elektroinstrumenta nolietojumu un bojājumus pirms lietošanas atsākšanas.

■ PĀRVADĀŠANA

- Pirms transportēšanas izslēdziet elektroinstrumentu un atvienojiet no elektrības padeves.
- Nepārnēsājiet elektroiekārtu, turot to aiz galda pagarinājuma.
- Pasargājiet elektroinstrumentu no triecieniem, sitieniem un spēcīgas vibrācijas, piem., pārvadājot to autotransportā.
- Nodrošiniet to arī pret slīdēšanu un saliekšanos.

Problēmu risinājums

Problēma	Iespējamais cēlonis	Risinājums
1. Zāģa asmeņi kļūst vajīgi, izslēdzot dzinēju.	Galviņa nav pietiekami spēcīgi pievilkta.	Pievelciet galviņu (labējā vītne)
2. Dzinējs nedarbojas.	a) Galvenā drošinātāja bojājums	a) Pārbaudiet drošinātāju
	b) Defektīvs pagarinātājkabelis	b) Nomainiet pagarinātājkabeli
	c) Defektīvs dzinēja vai slēdža saslēgums	c) Lieciet iekārtu pārbaudīt kvalificētam elektriķim
	d) Defektīvs dzinējs vai slēdzis	d) Lieciet iekārtu pārbaudīt kvalificētam elektriķim
3. Nepareizs rotācijas virziens	a) Defektīvs kondensators	a) Lieciet iekārtu pārbaudīt kvalificētam elektriķim
	b) Nepareizs savienojums	b) Lieciet kvalificētam elektriķim nomainīt sienas kontaktligzdas polaritāti.
4. Dzinējs nedod jaudu, ieslēdzas drošinātājs	a) Nepietiekams pagarinātāja šķērsgriezums	a) Sk. instrukciju par elektrisko pieslēgumu
	b) Neasa zāģa asmens radīta pārslodze	b) Nomainiet zāģa asmeni
5. Apgaismas pēdas uz griezumma virsmas	a) Neasa zāģa asmens	a) Uzasiniet vai nomainiet zāģa asmeni
	b) Nepiemērots zāģa asmens	b) Nomainiet zāģa asmeni

Obsah balenia

1 stolová píla	1 dorazová lišta	1 malé diely
1 ochranný kryt	1 vodidlo na pozdĺžne rezy	1 návod na obsluhu
1 pretlačovacia tyč	1 kľúč na pílový kotúč	
1 doraz na pozdĺžne rezy	1 kľúč na prírubu	

Technické údaje

Rozmery D/Š/V	525/470/650
Rozmery stola	525 x 400
Rozmery stola vrátane predĺženia	525 x 470
Rozmery stola vrátane max. predĺženia	525 x 620
Pílový kotúč	210 x 30 x 2,6 mm, 24 zubov
Max. hĺbka rezu v polohe 90°	48 mm
Max. hĺbka rezu v polohe 45°	45 mm
Hmotnosť	16 kg
Priemer otvoru na pripojenie odsávania	36 mm

Pohon	
Motor V/Hz	230 V/50 Hz
Príkion	1200 W
Otáčky naprázdno	4500 min-1

Právo na vykonávanie zmien technických údajov vyhradené!

■ CHARAKTERISTICKÉ HODNOTY HLUČNOSTI

Hodnota akustického výkonu LWA podľa normy EN ISO 3744	112,5 dB(A)
Odchýlka K	3 dB(A)
Hodnota akustického tlaku LpA podľa normy EN ISO 11201	102,5 dB(A)
Odchýlka K	3 dB(A)





Poznámka: Uvedené hodnoty boli určené podľa požiadaviek štandardizovaného testovacieho postupu a môžu byť použité na vzájomné porovnanie s iným elektrickým náradím. Okrem toho sú tieto hodnoty vhodné na stanovenie záťaže, akou môže pôsobiť hlučnosť zariadenia na používateľa.

Pozor! Aktuálne hodnoty sa môžu od uve-

dených hodnôt líšiť v závislosti od toho, ako budete elektrické zariadenie používať. Vykonajte vhodné opatrenia, aby ste boli chránení pred pôsobením hlučnosti. V tomto procese je dôležité, aby ste brali do úvahy kompletný sled pracovných postupov. To zahŕňa aj momenty, počas ktorých elektrické náradie pracuje bez zaťaženia a momenty, počas ktorých je

vypnuté. Vhodné opatrenia zahŕňajú, okrem iného, pravidelnú údržbu a servis elektrického náradia a použitých pracovných nástrojov, pravidelné prestávky a vhodné plánovanie prevádzkových sekvencií.

Popis symbolov

	Používajte ochranu sluchu.		Ak pracujete na pílovom kotúči alebo v jeho blízkosti, používajte ochranné rukavice.		Pred zahájením práce s týmto elektrickým náradím si dôkladne prečítajte celý tento návod.
	Používajte masku proti prachu.		Trieda ochrany II		Venujte pozornosť informácii týkajúcej sa smeru otáčania stroja a otáčaniu pílového kotúča.
	Používajte ochranu zraku.		Body týkajúce sa bezpečnosti, sme v tomto návode označili týmto symbolom. .		

Základné informácie

- Po vybalení skontrolujte všetky dielce, či počas prepravy nedošlo k ich poškodeniu. V prípade reklamácie okamžite informujte dodávateľa. Žiadna neskorá nárokovaná reklamácia nebude uznaná.
- Kompletnosť zásielky musí byť skontrolovaná ihneď po obdržaní.
- Pred prvým použitím zariadenia si dôkladne prečítajte celý návod na obsluhu, aby ste sa riadne zoznámili s použitím tohto zariadenia.
- Používajte iba originálne vybavenie týkajúce sa príslušenstva a tiež spotrebných a náhradných dielcov. Náhradné dielce získate u najbližšieho autorizovaného predajcu.

Pri objednávaní uveďte, prosím, naše katalógové čísla dielcov a tiež typ a rok výroby zariadenia.

POZNÁMKA:

V súlade s platnými zákonmi, ktoré sa týkajú zodpovednosti za výrobok, výrobca zariadenia nepreberá zodpovednosť za poškodenia výrobku alebo za škody spôsobené výrobkom,

ku ktorým došlo z nasledujúcich dôvodov:

- nesprávnej manipulácie,
- nedodržania pokynov na obsluhu,
- opravy vykonanej treťou stranou, opravy nevykonanej v autorizovanom servise,
- montáže neoriginálnych dielcov alebo použitia neoriginálnych dielcov pri výmene,
- iného než špecifikované použitia,
- poruchy elektrického systému, ktorá bola spôsobená nedodržaním elektrických predpisov a predpisov VDE 0100, DIN 57113, VDE0113.

Odporúčame:

Pred montážou a obsluhou tohto zariadenia si prečítajte kompletný text v návode na obsluhu. Pokyny na obsluhu sú určené na to, aby sa používateľ oboznámil s týmto zariadením a aby pri jeho použití využil všetky jeho možnosti v súlade s uvedenými odporúčaniami. Tento návod na obsluhu obsahuje dôležité informácie o tom, ako vykonávať bezpečnú, profesionálnu a hospodárnu obsluhu stroja, ako zabrániť rizikám, ako ušetriť

náklady na opravy, ako skrátiť časy prestojov a ako zvýšiť spoľahlivosť a predĺžiť prevádzkovú životnosť stroja.

Okrem bezpečnostných predpisov uvedených v návode na obsluhu musíte dodržiavať tiež platné predpisy, týkajúce sa prevádzky stroja vo vašej krajine.

Uchovávajte návod na obsluhu stále v blízkosti stroja a uložte ho do plastového obalu, aby bol chránený pred nečistotami a vlhkosťou. Prečítajte si návod na obsluhu pred každým použitím stroja a dôkladne dodržiavajte v ňom uvedené informácie. Stroj môžu obsluhovať iba osoby, ktoré boli riadne preškolené v jeho obsluhu a ktoré boli riadne informované o rizikách spojených s jeho obsluhou. Pri obsluhu stroja musí byť splnený stanovený minimálny vek.

Body týkajúce sa bezpečnosti, sme v tomto návode označili týmto symbolom. ⚠

Základné bezpečnostné informácie ⚠

POZOR! Pri obsluhu elektrického náradia musia byť dodržiavané nasledujúce základné bezpečnostné opatrenia, aby bol používateľ chránený pred úrazom elektrickým prúdom, zranením a požiarom. Pred obsluhou tohto náradia si prečítajte všetky tieto informácie a dodržiavajte bezpečnostné pokyny.

Bezpečnosť práce

- Neporiadok v pracovnom priestore zvyšuje riziko spôsobenia nehôd.
- Nevystavujte elektrické náradie dažďu.
- Nepoužívajte elektrické náradie vo vlhkom alebo mokrom prostredí.
- Zaisťte kvalitné osvetlenie pracovného priestoru.
- Nepoužívajte elektrické náradie na miestach, kde hrozí nebezpečenstvo požiaru alebo výbuchu.
- Vyvarujte sa fyzickému kontaktu s uzemnenými predmetmi. (Napríklad potrubia, radiátory, elektrické sporáky, chladiace zariadenia.)
- Nedovoľte ostatným osobám, predovšetkým deťom, aby sa dotýkali tohto náradia alebo jeho napájacieho kábla. Udržujte ich mimo pracovný priestor.
- Nepoužívané elektrické náradie by malo byť uložené na suchom, uzamykateľnom a vyššom mieste, mimo dosahu detí.
- Prácu vykonáte lepšie a bezpečnejšie, ak ju budete vykonávať v určenom výkonovom rozsahu.
- Nepoužívajte nevykonné elektrické náradie na náročné práce.
- Nepoužívajte elektrické náradie na iné účely, než na ktoré je určené.
- Nepoužívajte napríklad prenosnú kotúčovú pílu na rezanie vetiev stromov alebo kmeňov.
- Nenoste voľný odev alebo šperky, pretože

by mohli byť zachytené pohybujúcimi sa dielcami.

- Ak pracujete vonku, odporúčame vám používať nekĺzavú obuv.
- Ak máte dlhé vlasy, používajte sieťku na vlasy.
- Používajte bezpečnostné okuliare.
- Ak pracujete v prašnom prostredí, používajte respirátor.
- Ak je možné pripojenie odsávacieho systému, zaisťte, prosím, aby bol tento systém riadne pripojený a správne používaný.
- Pri odpájaní napájacieho kábla neťahajte, prosím, za kábel, aby ste odpojili zástrčku od zásuvky. Chráňte kábel pred horúčavou, olejom a ostrými hranami.
- Na upevnenie obrobku používajte upínacie zariadenie alebo zverák. Týmto spôsobom bude obrobok upevnený bezpečnejšie ako pri uchopení rukou.
- Vždy zaujmite stabilnú stojacu polohu a stále udržiavajte rovnováhu.
- Dbajte na to, aby bol rezný nástroj ostrý a čistý, aby bola vykonávaná práca kvalitnejšia a bezpečnejšia.
- Dodržiavajte pokyny týkajúce sa mazania a výmeny pracovného nástroja.
- Vykonávajte pravidelnú kontrolu pripojenia elektrického náradia a, ak dôjde k akejkoľvek poruche, zverte výmenu kvalifikovanému mechanikovi.
- Pravidelne kontrolujte predlžovacie káble a ak sú poškodené, vymeňte ich.
- Udržujte rukoväte suché a čisté a dbajte na to, aby nebol znečistený olejom alebo mazivom.
- Pred vykonávaním údržby a pri výmene pracovných nástrojov, ako sú pílové kotúče, vrtáky alebo akékoľvek druhy obrábacích nástrojov, sa uistite, že zariadenie nie je v prevádzke.
- Pred zapnutím stroja sa uistite, že sú zo

stroja odstránené všetky kľúče a nastavovacie prípravky.

- Pri pripájaní zástrčky napájacieho kábla k sieťovej zásuvke sa uistite, že spínač je v polohe vypnuté.
- Ak pracujete vonku, používajte iba predlžovacie káble, ktoré sú určené na vonkajšie použitie.
- Práci s elektrickým náradím venujte vždy maximálnu pozornosť a buďte opatrní. Nepracujte s elektrickým náradím, ak nie ste riadne koncentrovaní.
- Pred použitím elektrického náradia musia byť dôkladne skontrolované ochranné zariadenia a ďalšie časti, aby ste sa uistili o ich riadnej a správnej funkcii.
- Vykonajte vizuálnu kontrolu, či všetky pohybujúce sa dielce správne fungujú a či nedochádza k ich zablokovaniu a uistite sa, že žiadna časť nie je poškodená. Všetky dielce musia byť riadne namontované a musia spĺňať všetky podmienky, aby bola zaistená bezproblémová prevádzka elektrického náradia.
- Ak nie je v návode na obsluhu uvedený inak, poškodené ochranné zariadenia a dielce musia byť opravené alebo vymenené v špecializovanom autorizovanom servise.
- Poškodené spínače musia byť vymenené v autorizovanom servise.
- Nepoužívajte elektrické náradie, ak nie je možné ľahko zapnúť a vypnúť spínač.
- Použitie iných pracovných nástrojov a príslušenstva môže spôsobiť riziko zranenia osôb.
- Toto elektrické zariadenie spĺňa požiadavky príslušných bezpečnostných predpisov.
- Opravy môžu byť vykonávané iba kvalifikovaným mechanikom, ktorý bude používať originálne náhradné dielce. V inom prípade bude obsluha stroja vystavená riziku nehody.

SK

■ DOPLNKOVÉ BEZPEČNOSTNÉ INFORMÁCIE

1. Bezpečnostné opatrenia

- Varovanie! Nepoužívajte poškodené alebo zdeformované pílové kotúče.
- Vymeňte opotrebované dosky s drážkou na pílový kotúč.
- Používajte iba výrobcom odporúčané pílové kotúče, ktoré spĺňajú požiadavky normy EN 847-1. Varovanie! Pri výmene pílového kotúča sa uistite, že nie je užšia rezná šírka kotúča a že nie je šírka hlavného pílového kotúča väčšia ako je šírka rozpinacieho klina.
- Uistite sa, že používate pílový kotúč, ktorý je vhodný pre rezaný materiál.
- Používajte vhodné prvky osobnej ochrany, ako sú:
 - ochrana sluchu, ktorá znižuje riziko poškodenia sluchu,
 - respirátor, ktorý znižuje riziko vdychovania nebezpečného prachu,
 - pri práci s pílovými kotúčmi a hrubými materiálmi zaistíte, aby boli používané pracovné rukavice.
- Ak to je možné, ukladajte pílové kotúče v samostatných obaloch.
- Pri rezaní dreva pripojte náradie k odsávaciemu zariadeniu. Uvoľňovanie prachu závisí od typu materiálu, s akým budete pracovať a dôležité je tiež miesto jeho ukla-

daní (hromadenia alebo zdroj) a správne nastavenie krytu/vychyľovacej dosky/vodidla.

- Nepoužívajte pílové kotúče vyrobené z rýchloreznej ocele (HSS).
- Ak nie je používaná pretlačovacia tyč alebo pretlačovací blok, dbajte na to, aby boli vždy uložené spoločne s elektrickým náradím.

2. Údržba a opravy

- Hlučnosť závisí od rôznych faktorov, ako sú kvalita pílových kotúčov, stav pílového kotúča a stav náradia. Ak je to možné, používajte pílové kotúče so zníženou prevádzkovou hlučnosťou, vykonávajte pravidelnú údržbu elektrického náradia a adaptérov a udržiavajte ich v dobrom stave, aby ste obmedzili úroveň hlučnosti.
- Hneď ako zistíte poruchu elektrického náradia, ochranného zariadenia alebo pracovného nástroja, okamžite informujte osobu, ktorá zodpovedá za bezpečnosť elektrického náradia.

3. Bezpečnosť práce

- Pri pretlačovaní obrobku cez pílový kotúč používajte pretlačovaciu tyč alebo pretlačovací blok.
- Nevytvárajte ohyby alebo drážky bez

použitia správnych ochranných zariadení na stole píly.

- Nepoužívajte toto elektrické zariadenie na vytváranie prierezov (drážky dokončené na samotnom obrobku).
- Používajte iba pílové kotúče, ktorých maximálne otáčky nie sú nižšie ako maximálne otáčky hriadeľa stolovej píly a ktoré sú vhodné pre rezaný materiál.
- Na prepravu elektrického náradia vždy používajte vhodné prepravné prostriedky. Pri preprave a manipulácii so zariadením na uchopenie nikdy nepoužívajte ochranné zariadenia.
- Zaistíte, aby bola zakrytá horná časť pílového kotúča, napríklad ochranným krytom.
- **Varovanie!** Počas prevádzky tohto elektrického zariadenia je vytvárané elektromagnetické pole, ktoré môže mať v určitých podmienkach vplyv na funkciu aktívnych alebo pasívnych lekárskeho implantátov. Pred použitím tohto elektrického náradia z dôvodu zabránenia nebezpečenstvu vážnych alebo smrteľných úrazov odporúčame osobám s lekáskymi implantátmi konzultáciu s lekárom a výrobcom lekárskeho implantátu.

■ BEZPEČNOSTNÉ INFORMÁCIE PRE MANIPULÁCIU S PÍLOVÝMI KOTÚČMI

- S pílovými kotúčmi pracujte iba v prípade, keď viete, ako s nimi máte manipulovať.
- Vždy berte do úvahy maximálne otáčky. Vyznačené maximálne otáčky nesmú byť prekročené. Dodržiavajte rozsah otáčok (ak je špecifikovaný).
- Nepoužívajte pílové kotúče s prasklinami. Prasknuté pílové kotúče okamžite vymeňte. Ich oprava nie je prípustná.

- Očistite upínacie plochy od špiny, maziva, oleja a vody.
- S pílovými kotúčmi vždy manipulujte opatrne. Ak je to možné, ukladajte ich do pôvodných obalov alebo do špeciálneho zásobníka. Používajte ochranné rukavice, aby ste zlepšili uchopenie a obmedzili riziko poranenia.
- Pred zahájením obsluhy tohto zariadenia

sa uistite, že sú správne pripevnené všetky ochranné zariadenia.

- Pred zahájením práce sa tiež uistite, že pílový kotúč, ktorý ste sa rozhodli použiť, spĺňa technické požiadavky na elektrické náradie.
- Používajte iba pílové kotúče určené na rezanie dreva a nikdy nepoužívajte pílové kotúče na rezanie kovu.

Určené použitie

Toto elektrické zariadenie spĺňa požiadavky smernice EU pre strojárské zariadenia.

- Toto elektrické zariadenie je definované ako prenosné elektrické náradie.
- Ak chcete zariadenie prepraviť alebo premiestniť, uchopte jednou rukou prednú časť a druhou rukou zadnú časť stola píly a zdvihnite pílu.
- Ak nebudete používať dodaný rám, musíte pílu pripevniť k stabilnému pracovnému stolu.
- Obsluha tohto zariadenia by mala vždy stáť pred zariadením, vľavo od pílového kotúča.
- V pracovnom priestore píly a v jej blízkosti sa nesmú nachádzať cudzie predmety, aby bolo zabránené nehodám.
- Je veľmi dôležité, aby boli z rezaného obrobku riadne odstránené všetky cudzie predmety, ako sú klince a skrutky.
- Pred uvedením elektrického náradia do prevádzky musí byť zariadenie pripojené k odsávaciemu systému s pružným odvádzacím potrubím z materiálu s nízkou horľavosťou. Odsávací systém sa spúšťa automaticky pri zapnutí stroja.
- Ak je toto elektrické zariadenie používané v uzatvorenej miestnosti, musí byť pripojené k odsávaciemu systému. Na odstrá-

nenie úlomkov a pílín použite odsávače typu 3200HA alebo 2600HA. Rýchlosť prúdiaceho vzduchu vo filtrovacom sítke nasávania musí byť 20 m/s.

- Automatické zapínanie môžete zakúpiť ako voliteľné príslušenstvo. Typ ALV 2: Kat. č. 7910 4010, 230 - 240 V/50 Hz
- Pri zapnutí elektrického náradia sa odsávací systém zapne s oneskorením zhruba 2 až 3 sekundy. Týmto spôsobom stroj pomáha predchádzať preťaženiu hlavnej poistky.
- Po vypnutí tohto stroja dôjde k automatickému vypnutiu odsávacieho systému po 3 až 4 sekundách.
- Tak je zaistené odsatie zvyškového prachu, čo je vyžadované Nariadením pre manipuláciu s nebezpečnými látkami. Zaručuje úsporu energie a zníženie hlučnosti. Odsávací systém je v chode iba v prípade, keď je zapnutý stroj.
- Nezapínajte a nesnímajte odsávací systém alebo vysávač, ak pracujete s elektrickým zariadením.
- Toto elektrické zariadenie je určené iba na prácu s drevom a s materiálmi imitujúcimi drevo. Môžu byť použité iba originálne pracovné nástroje a príslušenstvo. Použite požadovaný pílový kotúč (podľa

požiadaviek normy EN 847-1) v závislosti od spôsobu rezania a od typu dreva (plné drevo, preglejka alebo drevotrieska). Dodržiavajte pokyny týkajúce sa príslušenstva uvedené v tomto návode.

- Toto elektrické náradie môže byť použité iba v prípade, ak je v perfektnom technickom stave. Vždy zaistíte, aby bolo náradie používané iba na určené účely a dodržiavajte pokyny na jeho obsluhu aj všetky informácie týkajúce sa bezpečnosti a rizík spojených s použitím tohto zariadenia. Ak zistíte akúkoľvek poruchu, predovšetkým poruchu súvisiacu s bezpečnosťou, okamžite prerušte prácu.
- Stále musia byť prísne dodržiavané pokyny výrobcu týkajúce sa bezpečnosti, prevádzky a údržby a tiež technické parametre špecifikované v technických údajoch.
- Dodržiavajte všetky príslušné predpisy týkajúce sa prevencie nehôd a tiež všetky platné základné bezpečnostné predpisy.
- Toto elektrické zariadenie môže byť používané, udržiavané alebo opravované iba osobami, ktoré boli s týmto zariadením riadne oboznámené a ktoré boli informované o možných rizikách.

Neautorizované úpravy tohto elektrického zariadenia rušia zodpovednosť výrobcu za škody spôsobené v dôsledku takých úprav.

- Toto elektrické zariadenie môže

byť používané iba s originálnym príslušenstvom a originálnymi pracovnými nástrojmi výrobcu.

- Výrobca neprijíma žiadnu zodpovednosť za škody spôsobené nesprávnym

použitím. V takom prípade prechádza zodpovednosť úplne na obsluhu stroja.

Zvyškové riziká ⚠

Toto elektrické zariadenie je skonštruované podľa najnovších technologických poznatkov a spĺňa požiadavky platných smerníc a predpisov. Počas obsluhy tohto stroja sa však môžu objaviť zvyškové riziká.

- Ak je vykonávaná nesprávna manipulácia s obrobkom, rotujúci pílový kotúč môže značne ohroziť prsty a ruky obsluhy.
- Pri nesprávnom držaní alebo vedení obrobku (napríklad pri práci bez koncového dorazu) môže odlietavajúci obrobok zvýšiť riziko zranenia obsluhy.

- Pôsobenie nadmernej hlučnosti môže zvyšovať zdravotné riziko. Počas prevádzky tohto stroja je prekračovaná prípustná úroveň hlučnosti. Preto vždy používajte prvky osobnej ochrany, ako sú vhodné chrániče sluchu.
- Poškodené pílové kotúče môžu spôsobiť zranenie. Pred každým použitím pravidelne kontrolujte neporušenosť pílového kotúča.
- Obsluha elektrického zariadenia môže viesť k úrazu elektrickým prúdom, a preto nikdy nepoužívajte nesprávne elektrické napájanie.

- Pri použití voľiteľného príslušenstva si vždy dôkladne prečítajte a dodržiavajte dodané pokyny na obsluhu.
- Bez ohľadu na všetky prijaté bezpečnostné opatrenia sa môžu objaviť určité zvyškové riziká.
- Zvyškové riziká môžete v zásade minimalizovať dodržiavaním bezpečnostných pokynov, pokynov v kapitole „Určené použitie“ a uvedených pokynov na obsluhu.

Inštalácia

Pripravte si, prosím, pracovné miesto, na ktoré chcete stroj umiestniť. Pripravte si dostatočne veľký priestor, aby bola zaistená

bezpečná a bezproblémová prevádzka. Toto elektrické zariadenie je určené na prevádzku v miestnostiach a musí byť nainštalované na

rovnom a pevnom povrchu. .

Zariadenie Obr. 1

- 1 Stôl píly
- 2 Ochranný kryt
- 3 Pretlačovacia tyč
- 4 Pílový kotúč
- 5 Rozpínací klin
- 6 Doska s drážkou na pílový kotúč
- 7 Doraz na pozdĺžne rezy
- 8 Hlavný napájací kábel

- 9 Rám
- 10 Spínač zapnuté/vypnuté
- 11 Rukoväť na nastavenie výšky
- 12 Koliesko na nastavenie uhla
- 13 Meradlo na nastavenie uhla
- 14 Zaisťovacia rukoväť
- 15 Hviezdicová rukoväť dorazu na pozdĺžne rezy

- 16 Vodidlo na pozdĺžne rezy
- 17 Spínač ochrany proti preťaženiu
- 18 Predĺženie stola
- 19 Sklopná oporná noha
- 20 Dorazová lišta

SK

Montáž

Montáže a nastavenia môžu byť vykonávané iba v prípade, ak je zástrčka napájacieho kábla odpojená od sieťovej zásuvky. Z dôvodu zabalenia pre prepravu musí byť toto elektrické zariadenie zmontované obsluhou.

Otvorte škatuľu a vyberte obalový materiál a časti z polystyrénu.

Vyberte z balenia jednotlivé dielce.

Vyjmite pílu z prepravnej škatule a postavte ju na podlahu. Použite kúsok kartónu, aby nedošlo k poškodeniu podlahy.

Poznámka: Toto elektrické náradie je ťažké, a preto by jeho zdvíhanie z prepravného obalu mali vykonávať dve osoby.

MONTÁŽ OCHRANNÉHO KRYTU Obr. 2

Ak chcete namontovať ochranný kryt (2), umiestnite ho nad rozpínací klin (5) tak, aby sa skrutka dostala do zárezu v rozpínacom klíne. Potom zatlačte ochranný kryt do spodnej časti zárezu. Dotiahnite krídlovú maticu tak, aby bol ochranný kryt riadne usadený na hornej časti stola (1), ale aby sa sám zdvíhal, ak je obrobok tlačný smerom k pílovému kotúču. Uistite sa, že sa po dokončení rezania ochranný kryt sám vracia do svojej východiskovej polohy. Poznámka: Ochranný kryt (2) musí byť stále v pracovnej polohe, aby bolo zabránené kontaktu obsluhy s pílovým kotúčom.

MONTÁŽ DORAZU NA POZDĹŽNE REZY Obr. 3

Na montáž upínacích čelustí (26) na obidve strany dorazovej rúrky (28) použite skrutky s hviezdicovou rukoväťou (27). Použite upínacie

čeluste na vloženie dorazu pre pozdĺžne rezy (7) z bočnej strany vzhľadom na hornú časť stola (1).

Na dotiahnutie dorazu pre pozdĺžne rezy na oboch stranách použite skrutky s hviezdicovou rukoväťou.

MONTÁŽ VODIDLA NA POZDĹŽNE REZY Obr. 4

Zasuňte vodidlo pozdĺžnych rezov (16) do drážky na stole píly (1). Uvoľnite upínaciu skrutku (24), vykonajte nastavenie na požadované číslo a znovu dotiahnite upínaciu skrutku. Na zlepšenie vedenia obrobku môžete použiť dorazovú lištu (20) vodidla pozdĺžnych rezov (7), a to pritiažením tejto dorazovej lišty k vodidlu pozdĺžnych rezov pomocou 2 drážkových skrutiek a 2 skrutiek s hviezdicovou rukoväťou.

Uvedenie do prevádzky

Dodržiavajte bezpečnostné pokyny!

Dôležité: Pred uvedením elektrického náradia do prevádzky sa uistite, že sú namontované všetky ochranné a bezpečnostné zariadenia a že je k náradiu pripojený odsávací systém. Tiež sa uistite, že je pri každej práci na píle spustený ochranný kryt na obrobok.

Pred zapnutím tohto elektrického stroja musia

byť riadne nainštalované všetky ochranné a bezpečnostné zariadenia. Uistite sa, že pílový kotúč sa môže voľne pohybovať. Skontrolujte drevo, ktoré budete rezať, či v ňom nie sú cudzie predmety (klince, skrutky, atď.). Odstráňte z dreva všetky cudzie predmety a pripojte zástrčku napájacieho kábla elektrického náradia k sieťovej zásuvke s uzemnením. Pred

zapnutím hlavného spínača sa uistite, že je riadne namontovaný pílový kotúč a že sa pohyblivé časti stroja pohybujú plynule. **Varovanie:** Ak máte akékoľvek pochybnosti, zverte montáž píly kvalifikovanému mechanikovi. Práca vykonávaná na základe predpokladov je veľmi nebezpečná.

NASTAVENIE VÝŠKY REZU Obr. 5

Píllový kotúč musí byť nastavený tak, aby bola horná časť najvyššieho zubu kotúča o niečo vyššie ako obrobok.

Píllový kotúč (4) môže byť na požadovanú výšku rezu nastavený otáčaním rukoväte na nastavenie výšky rezu (11). Otáčanie rukoväte proti smeru pohybu hodinových ručičiek výšku rezu zvyšuje a otáčanie v smere pohybu hodinových ručičiek ju znižuje.

NASTAVENIE UHLA PÍLOVÉHO KOTÚČA

Obr. 6

Povoľte zaistovaciú rukoväť (14). Nastavenie píllového kotúča (4) v požadovanom uhle pomocou meradla (13) môžete vykonať otáčaním kolieska na nastavenie uhla (12). Znovu dotiahnite zaistovaciú rukoväť (14).

KALIBRÁCIA UHLA PÍLOVÉHO KOTÚČA

Obr. 7

Pozor! Odpojte zástrčku napájacieho kábla od zásuvky

Meradlo (13) môže byť kalibrované počas skúšky uhlovej presnosti píly. Nastavte presne píllový kotúč. Uistite sa, že je nastavený pravý uhol vzhľadom na píllový kotúč. Otáčajte nastavovacím kolieskom na nastavenie uhla (12), aby bol píllový kotúč rovnobežný s uholníkom. Nastavte ukazovateľ na uhol 0°.

ZAPNUTIE A VYPNUTIE

Zelené tlačidlo = Zapnutie

Červené tlačidlo = Vypnutie

Pokyny na obsluhu

■ OCHRANA PROTI PREŤAŽENIU

- Toto elektrické zariadenie je vybavené ochranou proti preťaženiu. Ak dôjde k aktivácii ochrany proti preťaženiu, postupujte nasledovne:
- Odpojte elektrické náradie od napájacieho zdroja.

- Nechajte elektrické zariadenie vychladnúť.
- Skontrolujte elektrické zariadenie, či nie je poškodené.
- Pred opätovným spustením zaistíte opravu zistených porúch.
- Pripojte elektrické náradie k napájacíemu

zdroju.

- Stlačte spínač ochrany proti preťaženiu (17).
- Zapnite elektrické zariadenie podľa predpísaného postupu a zahajte prácu.

■ PRÁCA S DORAZOM NA POZDÍŽNE REZY OBR. 8, 9

Dorazová lišta (20) je opatrená dvomi rôznymi vodiacími povrchmi. V závislosti od hrúbky obrobku by mala byť použitá dorazová lišta na hrubý alebo tenký materiál.

Hrubý materiál (obr. 8)

Tenký materiál (obr. 9)

Povoľte obidve upínacie skrutky a snímte dorazovú lištu (20). Znovu pripevnite dorazovú

lištu v požadovanej polohe a dotiahnite obidve upínacie skrutky.

■ PRÁCA SO STOLOVÝMI PÍLAMAMI

Rezanie širokých obrobkov Obr. 10

Šírka spracovávaného obrobku: väčšia ako 120 mm

Pracovný nástroj: píllový kotúč na pozdĺžne rezy

Postup: Nastavte doraz na pozdĺžne rezy podľa plánovanej šírky obrobku. Udržujte bezpečnú a najlepšiu možnú polohu pre ruky. V prípade, keď sú počas rezania oddeľované

úzke obrobky, vykonávajte posuv v pracovnom priestore jednoduchšie pravou rukou alebo pomocou pretlačovacej tyče. Ak hrozí riziko zaseknutia obrobku medzi píllovým kotúčom, rozpínacím klinom a dorazom, presuňte doraz smerom dozadu k stredu píllového kotúča, alebo použite krátky prídavný doraz.

Poznámka: Na všetkých použitých obrázkoch je horný kryt odsávania vyznačený iba slabou (alebo je v niektorých prípadoch celkom vynechaný), aby bolo umožnené lepšie znázornenie pracovného procesu alebo zariadenia. Horný kryt odsávania je nevyhnutný na vykonávanie zobrazených procesov!

Rezanie úzkych obrobkov Obr. 11

Šírka spracovávaného obrobku: menšia ako 120 mm

Pracovný nástroj: píllový kotúč na pozdĺžne rezy

Postup: Nastavte doraz na pozdĺžne rezy podľa plánovanej šírky obrobku. Posuňte obrobok smerom dopredu obidvomi rukami, v priestore píllového kotúča použite pretlačovaciu tyč a posuňte obrobok, kým

bude stačiť pretlačovacia tyč. Ak pracujete s krátkymi obrobkami, používajte pretlačovaciu tyč počas celého posuvu obrobku.

■ REZANIE HRÁN A OKRAJOV OBR. 12

Postup: Namontujte doraz na pozdĺžne rezy s nízkou kontaktnou plochou alebo použite prídavný doraz. Používajte na posuv obrobku smerom dopredu pretlačovaciu tyč, kým sa bude koncová časť obrobka nachádzať v dosahu pretlačovacej tyče. Dlhšie obrobky

môžu byť pred náklonom pri dokončovaní rezného procesu chránené pomocou predĺženia stola.

Poznámka: Vybavenie, ktoré vyžaduje pripojenie k časti elektrického zariadenia musí byť upevnené pomocou skrutiek, pretože skrutkovacie svorky môžu na strojach vytvoriť iba dočasné pripojenie.

■ PRIEČNE REZY ÚZKYCH OBROBKOV OBR. 13

Poznámka: Na priečne rezy úzkych obrobkov vám odporúčame, aby ste použili vyrovnávaciu lištu, ktorá nie je súčasťou dodávky.

Postup: Nastavte vyrovnávaciu lištu tak, aby sa časti obrobku nemohli dotýkať stúpajúcej časti píllového kotúča. Na posuv obrobku použite jednotku bočného dorazu alebo bočný pretlačovací kus na priečne rezy.

Na odstraňovanie triesok a pilín z priestoru obrobku nepoužívajte ruky.

■ POZDÍŽNE REZY

Na vykonávanie pozdĺžnych rezov používajte vždy doraz na pozdĺžne rezy.

Doraz na pozdĺžne rezy (7) môže byť pripev-

nený na oboch stranách hornej časti stola (1). Povoľte dve upínacie skrutky.

Ak chcete použiť meradlo, presuňte doraz

smerom k píllovému kotúču a zmerajte rozmer na meradle. Potom doraz premiestnite mimo píllový kotúč. Rozdiel rozmerov zodpovedá

šírke rezu. Z dôvodu zaručenia presnosti merania musí byť vykonaný rez skúšobného obrobku, aby ste mohli zmerať obrobok a nastaviť doraz.

Nastavte doraz do určenej polohy. Dotiahnite obidve upínacie skrutky.

■ ŠIKMÉ REZY

Poznámka: Šikmé rezy sú v podstate vykonávané pomocou dorazu na pozdĺžne rezy (7). Nastavte pílový kotúč (4) na požadovaný uhol

■ PREDĹŽENIE STOLA

Pri rezaní širších obrobkov by malo byť použité predĺženie stola (18, obr. 1). Povoľte upínacie skrutky pod hornou časťou

■ TISCHVERBREITERUNG

Bei breiten Werkstücken sollte die Tischverbreiterung (18, Fig.1) verwendet werden.

Varovanie: Doraz na pozdĺžne rezy musí byť nastavený rovnobežne s pílovým kotúčom. Skontrolujte zarovnanie a uistite sa, že doraz na pozdĺžne rezy je riadne upevnený. Túto kontrolu vykonávajte pravidelne a predovšetkým počas použitia píly a tiež v

rezu. Nastavte doraz na pozdĺžne rezy (7) podľa šírky a výšky obrobku.

stola. Vytiahnite predĺženie stola. Vyklopte oporné nohy (19, obr. 1).

Rändelschrauben unter der Tischplatte lösen. Tischverbreiterung herausziehen

prípade, keď píla nebola dlhší čas použitá. Ak je to nutné, uvoľnite skrutku a vykonajte nové nastavenie dorazu na pozdĺžne rezy. Vibrácie môžu spôsobiť uvoľnenie skrutiek a premiestnenie dorazu na pozdĺžne rezy.

Rez vykonávajte podľa šírky obrobku.

Znovu dotiahnite upínacie skrutky.

Stützfüße ausklappen (19, Fig.1) Rändelschrauben wieder anziehen.

Elektrické zapojenie

Namontovaný elektrický motor je už zapojený a je pripravený na použitie. Zapojenie spĺňa požiadavky príslušných predpisov a noriem VDE a DIN.

Napájacie napätie stroja zaistované zákazníkom a použitý pripájací kábel musí spĺňať aj tieto požiadavky.

Príčiny poškodenia:

- Miesta stlačenia, ak sú pripájacie káble vedené oknami alebo dverovými rámami.
- Zauzlenia spôsobené nesprávnym upevnením alebo vedením napájacích káblov.
- Poškodenia pri prejazdoch napájacieho kábla.
- Poškodenia izolácie spôsobené ťahaním za napájací kábel pri odpájaní zástrčky od sieťovej zásuvky.
- Praskliny spôsobené starnutím izolácie. Takto poškodené napájacie káble už nesmú byť používané, pretože môžu, z dôvodu poškodenia izolácie, spôsobiť smrteľné zranenie.

Pravidelne kontrolujte, či napájacie káble nie sú poškodené. Pri týchto kontrolách sa vždy

uistite, že káble nie sú pripojené k napájaciemu zdroju. Elektrické káble musia spĺňať požiadavky platných predpisov VDE a DIN. Používajte iba napájacie káble s označením H 07 RN. Zákon vyžaduje, aby boli napájacie káble označené štítkom s typovým označením.

Motor AC (motory na striedavý prúd)

- Napájacie napätie musí byť 230 V s frekvenciou 50 Hz.

Ak sú predĺžovacie káble kratšie ako 25 m, prierez ich vodičov musí byť minimálne 1,5 mm² a, ak sú dlhšie ako 25 m, prierez musí byť minimálne 2,5 mm².

- Napájanie stroja je chránené poistkou 16 A. Zapojenia a opravy elektrického zariadenia môžu byť vykonávané iba kvalifikovanými elektrikármi.

Na požiadanie nám, prosím, uveďte nasledujúce údaje.

- Výrobca motora
- Typ napájania motora
- Podrobnosti uvedené na výrobnom štítku stroja

Ak nám na opravu zasielate motor, zašlite

nám, prosím, kompletnú hnaciu jednotku vrátane spínača.

Dodržiavajte bezpečnostné pokyny!

- Výrobok spĺňa požiadavky smernice EN 61000-3-11 a podlieha zvláštnym podmienkam pre pripojenie. To znamená, že nie je prípustné používanie na ľubovoľných pripojných bodoch.
- Prístroj môže pri nepriaznivých sieťových podmienkach viesť krehodným výkyvom napätia.
- Výrobok je určený výhradne len pre používanie na takých pripojných bodoch, ktoré
 - a) neprekračujú maximálnu prípustnú sieťovú impedanciu $Z_{\text{sys}} = 0,271 \Omega$, alebo
 - b) majú hodnotu zaťažiteľnosti siete permanentným prúdom minimálne 100 A_{fázu}.
- Ako prevádzkovateľ musíte zabezpečiť, v prípade potreby po konzultácii s vaším dodávateľom elektrickej energie, aby váš pripojný bod, na ktorom chcete používať tento výrobok, spĺňal jeden z oboch uvedených požiadaviek a) alebo b

Čistenie, údržba a opravy



VAROVANIE

Pri práci na tomto elektrickom náradí odpojte, prosím, zástrčku napájacieho kábla od sieťovej zásuvky (napríklad pri preprave, nastavení, výmene, čistení a pri vykonávaní údržby)!

■ ČISTENIE

- Po každom použití nechajte tento stroj dostatočne vychladnúť.
- Po ukončení práce očistite elektrické náradie navlhčenou handrou a mydlovým roztokom. Pri čistení ťažko prístupných miest použite kefu alebo štetku.
- Poznámka: Nepoužívajte agresívne čistiace

prostriedky alebo rozpúšťadlá. Tieto prostriedky by mohli poškodiť plastové a kovové časti tohto elektrického zariadenia.- Pravidelne čistite vnútorné časti elektrického zariadenia, ako sú napríklad ozubené segmenty a pastorok otočného mechanizmu, od všetkých drevených pilín a triesok.

- Na vyčistenie zaneseného filtra nasávania používajte vhodný tupý nástroj, ktorého znečistenie býva spôsobené nahromadením pilín.

VAROVANIE

⚠ Nepokúšajte sa zablokovať odstrániť

pomocou prstov alebo rúk!
Zvlášť odolné nečistoty z ťažko prístupných

miest odstráňte prúdom stlačeného vzduchu
(max. 3 bary)

■ ÚDRŽBA

- Pred a po každom použití skontrolujte celé elektrické zariadenie aj jeho príslušenstvo (napríklad nástrojové adaptéry), či nedošlo k ich poškodeniu alebo nadmernému opotrebovaniu. Ak je to nutné, vymeňte ich podľa pokynov uvedených v tomto návode. Pri vykonávaní tohto úkonu rešpektujte, prosím, základné technické požiadavky.
- Pravidelne kontrolujte pílový kotúč. Používajte iba nabrúsené a nepoškodené pílové kotúče bez deformácií. Používajte iba pracovné nástroje spĺňajúce požiadavky európskej normy EN 847-1.
- Ak je opotrebovaná doska s drážkou na

pílový kotúč, okamžite ju nahraďte novou doskou s drážkou rovnakého typu.

- Stále dbajte na to, aby horná časť stola píly nebola znečistený živicom.

■ VÝMENA PÍLOVÉHO KOTÚČA OBR. 14, 15

Pri práci s pílovým kotúčom vždy používajte rukavice.
Povoľte štyri upevňovacie skrutky (21), aby bolo možné otočiť kryt pílového kotúča smerom nahor.
Umiestnite jeden kľúč (22) na upínaciu maticu a súčasne držte pílový kotúč kľúčom (23).

Pozor! Povoľte upínaciu maticu v smere otáčania pílového kotúča.
Demontujte prírubu pílového kotúča a snímte pílový kotúč šikmo smerom nadol.
Pred montážou nového pílového kotúča dôkladne očistite obidve príruby pílového kotúča.

Montáž pílového kotúča vykonávajte v opačnom poradí.
Pozor! Venujte pozornosť smeru otáčania pílového kotúča.

■ NASTAVENIE ROZPÍNACIEHO KLINU OBR. 16, 17, 18

Povoľte krídlovú maticu, aby ste mohli sňať kryt pílového kotúča (2).
Vyskrutkujte 8 skrutiek s krížovou hlavou a vyjmite dosku s drážkou na pílový kotúč (6).
Povoľte dve skrutky s krížovou hlavou.
Nastavte rozpínací klin (5) tak, aby bola vzdialenosť k pílovému kotúču medzi 3 až 5 mm a aby bol nastavený v pozdĺžnej ose pílového kotúča.
Znovu dotiahnite obidve skrutky.

Toto nastavenie musí byť skontrolované po každej výmene pílového kotúča.

VAROVANIE

 **Vo vnútri tohto elektrického zariadenia sa nenachádzajú žiadne časti, ktorých údržbu alebo opravu môže vykonať obsluha stroja! Toto elektrické zariadenie nedemontujte! Ak musia byť na tomto zariadení vykonané ďalšie úkony údržby, zverte túto prácu kvalifikovaným mechanikom!**

■ OPRAVY

Poškodenia a poruchy elektrických náradí môžu byť opravované iba kvalifikovanými elektrikármi.

VAROVANIE

 **Ak dôjde k poškodeniu napájacieho kábla alebo jeho zástrčky, ich výmenu musí vykonať kvalifikovaný elektrikár, aby bolo zabránené možným rizikám!**

VAROVANIE

 **Po čistení alebo údržbe tohto zariadenia sa uistite, že všetky ochranné zariadenia sú riadne a bezpečne pripevnené (ak sú použité). Nikdy nepoužívajte toto elektrické zariadenie bez ochranných zariadení!**

■ SKLADOVANIE

Toto elektrické zariadenie čistite podľa pokynov uvedených v časti „Čistenie“.
Elektrické zariadenia a ich príslušenstvo skladujte na tmavých, suchých a riadne vetraných miestach, kde teplota neklesá pod bod mrazu a ktoré sú mimo dosahu detí. Ideálna teplota na skladovanie je v rozmedzí od 10 do 30 °C.

Ak zariadenie nie je používané, pripevnite napájací kábel k držiaku na zadnej časti tohto zariadenia. Nepoužívaný stroj zakryte, aby ste ho chránili pred prachom a vlhkosťou.
Tento návod na obsluhu uložte v blízkosti stroja.

POZNÁMKA: Než budete stroj znovu používať, preštudujte si tieto pokyny na obsluhu, aby ste sa uistili, že stroj nie je nadmerne opotrebovaný alebo poškodený.

■ PREPRAVA

- Pred premiestnením stroj vypnite a odpojte od napájacieho zdroja.
- Neprenášajte tento stroj uchopením za predĺženie stola.
- Chráňte toto zariadenie pred nárazmi, údermi a silnými vibráciami, napríklad počas prepravy vo vozidle.
- Zariadenie zaistite aj proti posuvu a náklonu.

Poruchy a postupy na ich odstránenie

Porucha	Možná príčina	Riešenie
1. Po vypnutí motora dôjde k uvoľneniu pílového kotúča	Upevňovacia matica nie je dostatočne dotiahnutá	Dotiahnite upevňovaciu maticu (pravý závit)
2. Motor nie je možné spustiť	a) Spálená poistka sieťového napájania	a) Skontrolujte poistku sieťového napájania
	b) Poškodený predlžovací kábel	b) Vymeňte predlžovací kábel
	c) Poškodený motor alebo zapojenie spínača	c) Zverte kontrolu zariadenia kvalifikovanému elektrikárovi
	d) Poškodený motor alebo spínač	d) Zverte kontrolu zariadenia kvalifikovanému elektrikárovi
3. Nesprávny smer otáčania	a) Chybný kondenzátor	a) Zverte kontrolu zariadenia kvalifikovanému elektrikárovi
	b) Nesprávne zapojenie	b) Zverte zmenu polaritu sieťovej zásuvky kvalifikovanému elektrikárovi
4. Motor neposkytuje výkon, poistka reaguje	a) Nedostatočný prierez vodičov predlžovacieho kábla	a) Pozri Elektrické zapojenie
	b) Preťaženie spôsobené tupým pílovým kotúčom	b) Vymeňte pílový kotúč
5. Spálené plochy na rezanom povrchu	a) Tupý pílový kotúč	a) Nabrúste alebo vymeňte pílový kotúč
	b) Nesprávny pílový kotúč	b) Vymeňte pílový kotúč

Obsah balení

1 stolová pila
1 ochranný kryt
1 protlačovací tyč
1 doraz pro podélné řezy

1 dorazová lišta
1 vodítko pro podélné řezy
1 klíč na pilový kotouč
1 klíč na přírubu

1 malé díly
1 návod k obsluze

Technické údaje

Rozměry D/Š/V	525/470/650
Rozměry stolu	525 x 400
Rozměry stolu včetně prodloužení	525 x 470
Rozměry stolu včetně max. prodloužení	525 x 620
Pilový kotouč	210 x 30 x 2,6 mm, 24 zubů
Max. hloubka řezu v poloze 90°	48 mm
Max. hloubka řezu v poloze 45°	45 mm
Hmotnost	16 kg
Průměr otvoru pro připojení odsávání	36 mm
Pohon	
Motor V/Hz	230 V/50 Hz
Příkon	1200 W
Otáčky naprázdno	4500 min-1

Právo na provádění změn technických údajů vyhrazeno!

■ CHARAKTERISTICKÉ HODNOTY HLUČNOSTI

Hodnota akustického výkonu LWA podle normy EN ISO 3744	106,2 dB(A)
Odchylka K	3 dB(A)
Hodnota akustického tlaku LpA podle normy EN ISO 11201	93,2 dB(A)
Odchylka K	3 dB(A)

Poznámka: Uvedené hodnoty byly určeny podle požadavků standardizovaného testovacího postupu a mohou být použity pro vzájemné porovnání s jiným elektrickým nářadím. Mimo to jsou tyto hodnoty vhodné pro stanovení zátěže, jakou může působit hlučnost zařízení na uživatele.

Pozor! Aktuální hodnoty se mohou od uve-

dených hodnot lišit v závislosti na tom, jak budete elektrické zařízení používat. Proveďte vhodná opatření, abyste byli chráněni před působením hlučnosti. V tomto procesu je důležité, abyste brali v úvahu kompletní sled pracovních postupů. To zahrnuje i momenty, během kterých elektrické nářadí pracuje bez zatížení a momenty, během kterých je

vypnuto. Vhodná opatření zahrnují mimo jiné pravidelnou údržbu a servis elektrického nářadí a použitých pracovních nástrojů, pravidelné přestávky a vhodné plánování sekvencí provozu.

Popis symbolů

	Používejte ochranu sluchu.
	Používejte masku proti prachu.
	Používejte ochranu zraku.

	Pracujete-li na pilovém kotouči nebo v jeho blízkosti, používejte ochranné rukavice.
	Třída ochrany II
	Body, které se týkají bezpečnosti, jsme v tomto návodu označili tímto symbolem.

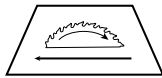
	Před zahájením práce s tímto elektrickým nářadím si pečlivě přečtěte celý tento návod
	Věnujte pozornost informaci týkající se směru otáčení stroje a otáčení pilového kotouče.

Po vybalení zkontrolujte všechny díly, zda nebyly při přepravě poškozeny. V případě reklamacie okamžitě informujte dodavatele. Žádná později nárokováná reklamacie nebude akceptována.

- Kompletnost zásilky musí být zkontrolována ihned po obdržení.
- Před prvním použitím tohoto zařízení si pečlivě přečtěte celý návod k obsluze, abyste se řádně seznámili s použitím tohoto zařízení.
- Používejte pouze originální vybavení týkající se příslušenství a také spotřebních a náhradních dílů. Náhradní díly získáte u nejbližšího autorizovaného prodejce.

Při objednávání uveďte prosím naše katalogová čísla dílů a také typ a rok výroby zařízení.

POZNÁMKA:

V souladu s platnými zákony, které se týkají odpovědnosti za výrobek, výrobce zařízení

nepřebírá odpovědnost za poškození výrobku nebo za škody způsobené výrobkem, ke kterým z následujících důvodů:

- Nesprávná manipulace.
- Nedodržení pokynů pro obsluhu.
- Opravy prováděné třetí stranou, opravy neprováděné v autorizovaném servisu.
- Montáž neoriginálních dílů nebo použití neoriginálních dílů při výměně.
- Jiné než specifikované použití.
- Porucha elektrického systému, která byla způsobena nedodržením elektrických předpisů a předpisů VDE 0100, DIN 57113, VDE0113.

Doporučujeme:

Před montáží a obsluhou tohoto zařízení si přečtěte kompletní text v návodu k obsluze. Pokyny pro obsluhu jsou určeny k tomu, aby se uživatel seznámil s tímto zařízením a aby při jeho použití využil všech jeho možností v souladu s uvedenými doporučeními. Tento návod k obsluze obsahuje důležité informace

o tom, jak provádět bezpečnou, profesionální a hospodárnou obsluhu stroje, jak se zabránit rizikům, jak ušetřit náklady na opravy, jak zkrátit doby prostojů a jak zvýšit spolehlivost a prodloužit provozní životnost stroje.

Mimo bezpečnostních předpisů uvedených v návodu k obsluze musíte dodržovat také platné předpisy, které se týkají provozu stroje ve vaší zemi.

Uchovávejte návod k obsluze stále v blízkosti stroje a uložte jej do plastového obalu, aby byl chráněn před nečistotami a vlhkostí. Přečtěte si návod k obsluze před každým použitím stroje a pečlivě dodržujte v něm uvedené informace. Stroj mohou obsluhovat pouze osoby, které byly řádně proškoleny v jeho obsluze a které byly řádně informovány o rizicích spojených s jeho obsluhou. Při obsluze stroje musí být splněn stanovený minimální věk.

Body, které se týkají bezpečnosti, jsme v tomto návodu označili tímto symbolem. ⚠

Základní bezpečnostní informace ⚠

POZOR! Při obsluze elektrického nářadí musí být dodržovány následující základní bezpečnostní opatření, aby byl uživatel chráněn před úrazem elektrickým proudem, zraněním a požárem. Před obsluhou tohoto nářadí si přečtěte všechny tyto informace a dodržujte bezpečnostní pokyny.

Bezpečnost práce

- Nepořádek v pracovním prostoru zvyšuje riziko způsobení nehod.
- Nevystavujte elektrická nářadí dešti.
- Nepoužívejte elektrická nářadí ve vlhkém nebo mokřem prostředí.
- Zajistěte kvalitní osvětlení pracovního prostoru.
- Nepoužívejte elektrická nářadí na místech, kde hrozí nebezpečí požáru nebo výbuchu.
- Vyvarujte se fyzického kontaktu s uzemněnými předměty. (Například potrubí, radiátory, elektrické sporáky, chladicí zařízení.)
- Nedovolte ostatním osobám, zejména dětem, aby se dotýkaly tohoto nářadí nebo jeho napájecího kabelu. Udržujte je mimo pracovní prostor.
- Nepoužívané elektrické nářadí by mělo být uloženo na suchém, uzamykatelném a vyšším místě, mimo dosah dětí.
- Práci provedete lépe a bezpečněji, budete-li ji provádět v určeném výkonovém rozsahu.
- Nepoužívejte nevykonné elektrické nářadí pro náročné práce.
- Nepoužívejte elektrická nářadí pro jiné účely, než pro které je určeno.
- Nepoužívejte například přenosnou kotoučovou pilu pro řezání větví stromů nebo kmenů.
- Nenoste volný oděv nebo šperky, protože by mohly být zachyceny pohybujícími se díly.
- Pracujete-li venku, doporučujeme vám

používat neklouzavou obuv.

- Máte-li dlouhé vlasy, používejte síťku na vlasy.
- Používejte bezpečnostní brýle.
- Pracujete-li v prašném prostředí, používejte respirátor.
- Je-li možné připojení odsávacího systému, zajistěte prosím, aby byl tento systém řádně připojen a správně používán.
- Při odpojování napájecího kabelu netahejte prosím za kabel, abyste odpojili zástrčku od zásuvky. Chraňte kabel před horkem, olejem a ostrými hranami.
- Pro upevnění obrobku používejte upínací zařízení nebo svěrák. Tímto způsobem bude obrobek upevněn bezpečněji než při uchopení rukou.
- Vždy zaujměte stabilní stojící polohu a stále udržujte rovnováhu.
- Dbejte na to, aby byl řezný nástroj ostrý a čistý, aby byla prováděná práce kvalitnější a bezpečnější.
- Dodržujte pokyny týkající se mazání a výměny pracovního nástroje.
- Provádějte pravidelnou kontrolu připojení elektrického nářadí a dojde-li k jakékoli závadě, svěťte výměnu kvalifikovanému mechanikovi.
- Provádějte pravidelnou kontrolu prodlužovacích kabelů a jsou-li poškozeny, vyměňte je.
- Udržujte rukojeti suché a čisté a dbejte na to, aby nebyly znečištěny olejem nebo mazivem.
- Před prováděním údržby a při výměně pracovních nástrojů, jako jsou pilové kotouče, vrtáky nebo jakékoli druhy obráběcích nástrojů, se ujistěte, zda zařízení není v provozu.
- Před zapnutím stroje se ujistěte, zda jsou ze stroje odstraněny všechny klíče a seřizovací

přípravky.

- Při připojování zástrčky napájecího kabelu k síťové zásuvce se ujistěte, zda je spínač v poloze vypnuto.
- Pracujete-li venku, používejte pouze prodlužovací kabely, které jsou určeny pro venkovní použití.
- Práci s elektrickým nářadím věnujte vždy maximální pozornost a buďte opatrní. Nepracujte s elektrickým nářadím, nejste-li řádně koncentrováni.
- Před použitím elektrického nářadí musí být pečlivě zkontrolována ochranná zařízení a další části, abyste se ujistili o jejich řádné a správné funkci.
- Proveďte vizuální kontrolu, je-li správná funkce všech pohybujících se dílů a zda nedochází k jejich zablokování a ujistěte se, zda není žádná část poškozena. Všechny díly musí být řádně namontovány a musí splňovat všechny podmínky, aby byl zajištěn bezproblémový provoz elektrického nářadí.
- Pokud není v návodu k obsluze uvedeno jinak, poškozená ochranná zařízení a díly musí být opraveny nebo vyměněny ve specializovaném autorizovaném servisu.
- Poškozené spínače musí být vyměněny v autorizovaném servisu.
- Nepoužívejte elektrické nářadí, nelze-li snadno zapnout a vypnout spínač.
- Použití jiných pracovních nástrojů a příslušenství může způsobit riziko zranění osob.
- Toto elektrické zařízení splňuje požadavky příslušných bezpečnostních předpisů.
- Opravy mohou být prováděny pouze kvalifikovaným mechanikem, který bude používat originální náhradní díly. V jiném případě bude obsluha stroje vystavena riziku nehody.

■ DOPLŇKOVÁ BEZPEČNOSTNÍ INFORMACE

1. Bezpečnostní opatření

- Varování! Nepoužívejte poškozené nebo

deformované pilové kotouče.

- Opotřebované desky s drážkou pro pilový

kotouč vyměňte.

- Používejte pouze pilové kotouče, které

jsou doporučeny výrobcem a které splňují požadavky normy EN 847-1. Varování! Při výměně pilového kotouče se ujistěte, zda není užší řezná šifka kotouče a zda není šifka hlavního pilového kotouče větší než je šifka rozpínacího klínu.

- Ujistěte se, zda používáte pilový kotouč, který je vhodný pro materiál, který budete řezat.
- Použijte vhodné prvky osobní ochrany, jako jsou:
 - Ochrana sluchu, která snižuje riziko poškození sluchu
 - Respirátor, který snižuje riziko vdechování nebezpečného prachu
 - Při práci s pilovými kotouči a hrubými materiály zajistěte, aby byly používány pracovní rukavice
- Je-li to možné, ukládejte pilové kotouče v samostatných obalech.
- Při řezání dřeva připojte nářadí k odsávacímu zařízení. Uvolňování prachu závisí na typu materiálu, s jakým budete pracovat a důležité je také místo jeho ukládání (hromadění nebo zdroj) a správné nastavení krytu/vychylovací desky/vodítka.
- Nepoužívejte pilové kotouče vyrobené z

rychlořezné oceli (HSS).

- Není-li používána protlačovací tyč nebo protlačovací blok, bejte na to, aby byly vždy uloženy společně s elektrickým nářadím.

2. Údržba a opravy

Hlučnost závisí na různých faktorech, jako jsou kvalita pilových kotoučů, stav pilového kotouče a stav nářadí. Je-li to možné, používejte pilové kotouče se sníženou provozní hlučností, provádějte pravidelnou údržbu elektrického nářadí a adaptérů a udržujte je v dobrém stavu, abyste omezili úroveň hlučnosti.

Jakmile zjistíte závadu elektrického nářadí, ochranného zařízení nebo pracovního nástroje, okamžitě informujte osobu, která odpovídá za bezpečnost elektrického nářadí.

- Jakmile zjistíte závadu elektrického nářadí, ochranného zařízení nebo pracovního nástroje, okamžitě informujte osobu, která odpovídá za bezpečnost elektrického nářadí.

3. Bezpečnost práce

Při protlačování obrobku přes pilový kotouč používejte protlačovací tyč nebo protlačovací

blok.

Nevytvářejte ohyby nebo drážky bez použití správných ochranných zařízení na stole pily. Nepoužívejte toto elektrické zařízení pro vytváření průřezů (drážky dokončené na samotném obrobku).

Používejte pouze pilové kotouče, jejichž maximální otáčky nejsou nižší než maximální otáčky hřídele stolové pily a které jsou vhodné pro materiál, který budete řezat.

Pro přepravu elektrického nářadí vždy používejte vhodné přepravní prostředky. Při přepravě a manipulaci se zařízením nikdy nepoužívejte pro úchop ochranná zařízení. Zajistěte, aby byla zakryta horní část pilového kotouče, například ochranným krytem. Varování! Během provozu tohoto elektrického zařízení je vytvářeno elektromagnetické pole, které může mít v určitých podmínkách vliv na funkci aktivních nebo pasivních lékařských implantátů. Před použitím tohoto elektrického nářadí z důvodu zabránění nebezpečí vážných nebo smrtelných úrazů doporučujeme osobám s lékařskými implantáty provést konzultaci s lékařem a výrobcem lékařského implantátu.

■ BEZPEČNOSTNÍ INFORMACE PRO MANIPULACI S PILOVÝMI KOTOUČI

- Pracujte s pilovými kotouči pouze v případě, kdy víte, jak s nimi máte manipulovat.
- Vždy berte v úvahu maximální otáčky. Vyznačené maximální otáčky nesmí být překročeny. Dodržujte rozsah otáček (je-li specifikován).
- Nepoužívejte pilové kotouče s prasklinami. Prasklé pilové kotouče okamžitě vyměňte. Jejich oprava není přípustná.
- Očistěte upínací plochy od špíny, maziva, oleje a vody.
- Vždy manipulujte s pilovými kotouči opatrně. Je-li to možné, ukládejte je do jejich původních obalů nebo do speciálního zásobníku. Používejte ochranné rukavice, abyste zlepšili úchop a omezili riziko poranění.
- Před zahájením obsluhy tohoto zařízení se ujistěte, zda jsou správně připevněna

všechna ochranná zařízení.

- Před zahájením práce se také ujistěte, zda pilový kotouč, který jste se rozhodli použít, splňuje technické požadavky pro elektrická nářadí.
- Používejte pouze pilové kotouče určené pro řezání dřeva a nikdy nepoužívejte pilové kotouče pro řezání kovu.

Určené použití ⚠

Toto elektrické zařízení splňuje požadavky směrnice EU pro strojní zařízení.

- Toto elektrické zařízení je definováno jako přenosné elektrické nářadí.
- Chcete-li toto zařízení přepravit nebo přemístit, uchopte jednou rukou přední část a druhou rukou zadní část stolu pily a zvedněte pilu.
- Nebudete-li používat dodaný rám, musíte tuto pilu připevnit k stabilnímu pracovnímu stolu.
- Obsluha tohoto zařízení by měla vždy stát před tímto zařízením vlevo od pilového kotouče.
- V pracovním prostoru pily a v její blízkosti se nesmí nacházet cizí předměty, aby bylo zabráněno nehodám.
- Je velmi důležité, aby byly z obrobku, který bude řezán, řádně odstraněny všechny cizí předměty, jako jsou hřebíky a šrouby.
- Před uvedením elektrického nářadí do provozu musí být toto zařízení připojeno k odsávacímu systému s pružným odváděcím potrubím z materiálu s nízkou hořlavostí. Odsávací systém se spouští automaticky při zapnutí stroje.
- Je-li toto elektrické zařízení používáno v uzavřené místnosti, musí být připojeno k odsávacímu systému. Pro odstranění úlomků a pilin použijte odsavače typu 3200HA nebo 2600HA. Rychlost proudícího vzduchu ve filtračním sítku sání

musí být 20 m/s.

- Automatické zapínání můžete zakoupit jako volitelné příslušenství. Typ ALV 2: Kat. č. 7910 4010, 230 - 240 V/50 Hz
- Při zapnutí elektrického nářadí se odsávací systém zapne se zpožděním zhruba 2 až 3 sekundy. Tímto způsobem stroj pomáhá zabránit přetížení hlavní pojistky.
- Po vypnutí tohoto stroje dojde k automatickému vypnutí odsávacího systému po 3 až 4 sekundách.
- Tak je zajištěno odsátí zbytkového prachu, což je vyžadováno Nařízením pro manipulaci s nebezpečnými látkami. Zaručuje úsporu energie a snížení hlučnosti. Odsávací systém je v chodu pouze v případě, kdy je zapnutý stroj.
- Nezapínejte a nesnímejte odsávací systém nebo vysavač, pracujete-li s elektrickým zařízením.
- Toto elektrické zařízení je určeno pouze pro práci se dřevem a s materiály imitujícími dřevo. Mohou být použity pouze originální pracovní nástroje a příslušenství. Použijte požadovaný pilový kotouč (podle požadavků normy EN 847-1) v závislosti na způsobu řezání a na typu dřeva (plné dřevo, překližka nebo dřevotřískka). Dodržujte pokyny týkající se příslušenství uvedené v tomto návodu.
- Toto elektrické nářadí může být použito pouze v případě, je-li v perfektním

technickém stavu. Vždy zajistěte, aby bylo toto nářadí používáno pouze pro určené účely a dodržujte pokyny pro jeho obsluhu i všechny informace týkající bezpečnosti a rizik spojených s použitím tohoto zařízení. Zjistíte-li jakoukoli poruchu, zejména poruchu související s bezpečností, okamžitě přerušete práci.

- Stále musí být přísně dodržovány pokyny výrobce týkající se bezpečnosti, provozu a údržby a také technické parametry specifikované v technických údajích.
- Dodržujte všechny příslušné předpisy týkající se prevence nehod a také všechny platné základní bezpečnostní předpisy.
- Toto elektrické zařízení může být používáno, udržováno nebo opravováno pouze osobami, které byly s tímto zařízením řádně seznámeny a které byly informovány o možných rizicích. Neautorizované úpravy tohoto elektrického zařízení ruší odpovědnost výrobce za škody způsobené v důsledku takových úprav.
- Toto elektrické zařízení může být používáno pouze s originálním příslušenstvím a originálními pracovními nástroji výrobce.
- Výrobce nepřijímá žádnou odpovědnost za škody způsobené nesprávným použitím. V takovém případě přechází odpovědnost zcela na obsluhu stroje.

Zbytková rizika ⚠

Toto elektrické zařízení je zkonstruováno podle nejnovějších technologických poznatků a splňuje požadavky platných směrnic a předpisů. Během obsluhy tohoto stroje se mohou ovšem objevit zbytková rizika.

- Je-li prováděna nesprávná manipulace s obrobkem, rotující pilový kotouč může značně ohrozit prsty a ruce obsluhy.
- Při nesprávném držení nebo vedení obrobku (například při práci bez koncového dorazu) může odlétávající obrobek zvýšit

riziko zranění obsluhy.

- Působení nadměrné hlučnosti může zvyšovat zdravotní riziko. Během provozu tohoto stroje je překračována přípustná úroveň hlučnosti. Proto vždy používejte prvky osobní ochrany, jako jsou vhodné chrániče sluchu.
- Poškozené pilové kotouče mohou způsobit zranění. Před každým použitím pravidelně kontrolujte neporušenost pilového kotouče.
- Obsluha elektrického zařízení může vést k úrazu elektrickým proudem, a proto nikdy

nepoužívejte nesprávné elektrické napájení.

- Při použití volitelného příslušenství si vždy pečlivě přečtěte a dodržujte dodané pokyny pro obsluhu.
- Bez ohledu na všechna přijatá bezpečnostní opatření se mohou objevit určitá zbytková rizika.
- Zbytková rizika můžete v zásadě minimalizovat dodržováním bezpečnostních pokynů, pokynů v kapitole „Určené použití“ a uvedených pokynů pro obsluhu.

Instalace

Připravte si prosím pracovní místo, na které chcete umístit stroj. Připravte si dostatečně velký prostor, aby byl zajištěn bezpečný

a bezproblémový provoz. Toto elektrické zařízení je určeno pro provoz v místnostech a musí být nainstalováno na rovném a pevném

povrchu.

Zařízení Obr. 1

1 Stůl pily

2 Ochranný kryt

3 Protlačovací tyč

4 Pilový kotouč

5 Rozpínací klín

6 Deska s drážkou pro pilový kotouč

7 Doraz pro podélné řezy

8 Hlavní napájecí kabel

9 Rám

10 Spínač zapnuto/vypnuto

11 Rukojeť pro nastavení výšky

12 Kolečko pro nastavení úhlu

13 Měřítka pro nastavení úhlu

14 Zajišťovací rukojeť

15 Hvězdicová rukojeť dorazu pro podélné řezy

16 Vodítko pro podélné řezy

17 Spínač ochrany proti přetížení

18 Prodloužení stolu

20 Sklopná opěrná noha

20 Dorazová lišta

Montáž

Montáže a nastavení mohou být prováděny pouze v případě, je-li zástrčka napájecího kabelu odpojena od síťové zásuvky.

- Z důvodu zabalení pro přepravu musí být toto elektrické zařízení smontováno obsluhou.
- Otevřete krabici a vyjměte obalový materiál a části z polystyrenu.
- Vyjměte z balení jednotlivé díly.
- Vyjměte pilu z přepravní krabice a postavte ji na podlahu. Použijte kousek kartónu, aby nedošlo k poškození podlahy.
- Poznámka: Toto elektrické nářadí je těžké, a proto by jeho zvedání z přepravního obalu měly provádět dvě osoby.

MONTÁŽ OCHRANNÉHO KRYTU Obr. 2

Chcete-li namontovat ochranný kryt (2), umístěte jej nad rozpínací klín (5) tak, aby se šroub dostal do zářezu v rozpínacím klínu. Potom zatlačte ochranný kryt do spodní části zářezu. Utáhněte křídlovou matici tak, aby byl ochranný kryt řádně usazen na horní části stolu (1), ale aby se sám zvedal, je-li obrobek tlačěn směrem k pilovému kotouči. Ujistěte se, zda se po dokončení řezání ochranný kryt sám vrátí do své výchozí polohy. Poznámka: Ochranný kryt (2) musí být stále v pracovní poloze, aby bylo zabráněno kontaktu obsluhy s pilovým kotoučem.

MONTÁŽ DORAZU PRO PODÉLNÉ ŘEZY Obr. 3

Použijte pro montáž upínacích čelistí (26) na obě strany dorazové trubky (28) šrouby s

hvězdicovou rukojetí (27). Použijte upínací čelisti pro vložení dorazu pro podélné řezy (7) z boční strany vzhledem k horní části stolu (1). Pro utažení dorazu pro podélné řezy na obou stranách použijte šrouby s hvězdicovou rukojetí.

MONTÁŽ VODÍTKA PRO PODÉLNÉ ŘEZY Obr. 4

Zasuňte vodítko podélných řezů (16) do drážky na stole pily (1). Uvolněte upínací šroub (24), proveďte nastavení na požadované číslo a znovu utáhněte upínací šroub. Pro zlepšení vedení obrobku můžete použít dorazovou lištu (20) vodítka podélných řezů (7), a to přitažením této dorazové lišty k vodítku podélných řezů pomocí 2 drážkových šroubů a 2 šroubů s hvězdicovou rukojetí.

Uvedení do provozu

Dodržujte bezpečnostní pokyny!

Důležité: Před uvedením elektrického nářadí do provozu se ujistěte, zda jsou namontována všechna ochranná a bezpečnostní zařízení a zda je k nářadí připojen odsávací systém. Také se ujistěte, zda je při každé práci na pile spuštěn ochranný kryt na obrobek.

Před zapnutím tohoto elektrického stroje musí být řádně nainstalována všechna ochranná a bezpečnostní zařízení.

Ujistěte se, zda se pilový kotouč může volně pohybovat. Zkontrolujte dřevo, které budete řezat, zda v něm nejsou cizí předměty (hřebíky, šrouby atd.). Odstraňte ze dřeva všechny cizí předměty a připojte zástrčku napájecího kabelu elektrického nářadí k

síťové zásuvce s uzemněním. Před zapnutím hlavního spínače se ujistěte, zda je řádně namontován pilový kotouč a zda se plynule pohybují pohyblivé části stroje. Varování: Máte-li jakékoli pochybnosti, svěřte montáž pily kvalifikovanému mechanikovi. Práce prováděná na základě předpokladů je velmi nebezpečná.

NASTAVENÍ VÝŠKY ŘEZU Obr. 5

Pilový kotouč musí být nastaven tak, aby byla horní část nejvyššího zubu kotouče o něco výše než obrobek.

Pilový kotouč (4) může být na požadovanou výšku řezu nastaven otáčením rukojeti pro nastavení výšky řezu (11). Otáčení rukojeti proti směru pohybu hodinových ručiček výšku

řezu zvyšuje a otáčení ve směru pohybu hodinových ručiček ji snižuje.

NASTAVENÍ ÚHLU PILOVÉHO KOTOUČE Obr. 6

Povolte zajišťovací rukojeť (14). Nastavení pilového kotouče (4) v požadovaném úhlu pomocí měřítka (13) můžete provést otáčením kolečka pro nastavení úhlu (12). Znovu utáhněte zajišťovací rukojeť (14).

KALIBRACE ÚHLU PILOVÉHO KOTOUČE Obr. 7

Pozor! Odpojte zástrčku napájecího kabelu od zásuvky

Měřítka (13) může být kalibrováno během zkoušky úhlové přesnosti pily. Nastavte

přesně pilový kotouč. Ujistěte se, zda je nastaven pravý úhel vzhledem k pilovému kotouči. Otáčejte seřizovacím kolečkem pro nastavení úhlu (12), aby byl pilový kotouč rovnoběžný s

úhelníkem.
Nastavte ukazatel na úhel 0°.

ZAPNUTÍ A VYPNUTÍ
Zelené tlačítko = **Zapnutí**
Červené tlačítko = **Vypnutí**

Pokyny pro obsluhu

■ OCHRANA PROTI PŘETÍŽENÍ

- Toto elektrické zařízení je vybaveno ochranou proti přetížení. Dojde-li k aktivaci ochrany proti přetížení, postupujte následovně:
- Odpojte elektrické nářadí od napájecího zdroje.
- Nechejte elektrické zařízení vychladnout.
- Zkontrolujte elektrické zařízení, zda není poškozeno.
- Před opětovným spuštěním zajistěte opravu zjištěných závad.
- Připojte elektrické nářadí k napájecímu zdroji.
- Stiskněte spínač ochrany proti přetížení (17).
- Zapněte elektrické zařízení podle předepsaného postupu a zahajte práci.

■ PRÁCE S DORAZEM PRO PODÉLNÉ ŘEZY OBR. 8, 9

Dorazová lišta (20) je opatřena dvěma různými vodicími povrchy. V závislosti na tloušťce obrobku by měla být použita dorazová lišta použita pro silný nebo tenký materiál.

Silný materiál (obr. 8)
Tenký materiál (obr. 9)
Povolte oba upínací šrouby a sejměte dorazovou lištu (20). Připevněte znovu dorazovou

lištu v požadované poloze a utáhněte oba upínací šrouby.

■ PRÁCE SE STOLOVÝMI PILAMI

Řezání širokých obrobků Obr. 10

Šířka zpracovávaného obrobku: větší než 120 mm

Pracovní nástroj: pilový kotouč pro podélné řezy

Postup: Nastavte doraz pro podélné řezy podle plánované šířky obrobku. Udržujte bezpečnou a nejlepší možnou polohu pro

ruce. V případě, kdy jsou během řezání oddělovány úzké obrobky, provádějte posuv v pracovním prostoru jednoduše pravou rukou nebo pomocí protlačovací tyče. Hrozí-li riziko zaseknutí obrobku mezi pilovým kotoučem, rozpínacím klínem a dorazem, přesuňte doraz směrem dozadu ke středu pilového kotouče nebo použijte krátký přídavný doraz.

Poznámka: Na všech použitých obrázcích je horní kryt odsávání vyznačen pouze slabě (nebo je v některých případech zcela vynechán), aby bylo umožněno lepší znázornění pracovního procesu nebo zařízení. Horní kryt odsávání je nezbytný pro provádění zobrazených procesů!

Řezání úzkých obrobků Obr. 11

Šířka zpracovávaného obrobku: menší než 120 mm

Pracovní nástroj: pilový kotouč pro podélné řezy

Postup: Nastavte doraz pro podélné řezy podle plánované šířky obrobku. Posuňte obrobek směrem dopředu oběma rukama, v prostoru pilového kotouče použijte protlačovací tyč a posunujte obrobek, dokud

bude stačit protlačovací tyč. Pracujete-li s krátkými obrobky, používejte protlačovací tyč během celého posuvu obrobku.

■ ŘEZÁNÍ HRAN A OKRAJŮ OBR. 12

Postup: Namontujte doraz pro podélné řezy s nízkou kontaktní plochou nebo použijte přídavný doraz. Používejte pro posuv obrobku směrem dopředu protlačovací tyč, dokud se bude koncová část obrobku nacházet v dosahu protlačovací tyče. Delší obrobky mohou

být chráněny před náklonem při dokončování řezného procesu pomocí prodloužení stolu.

Poznámka: Vybavení, které vyžaduje připojení k části elektrického zařízení musí

být upevněno pomocí šroubů, protože šroubovací svorky mohou na strojích vytvořit pouze dočasné připojení.

■ PŘÍČNÉ ŘEZY ÚZKÝCH OBROBKŮ OBR. 13

Poznámka: Pro příčné řezy úzkých obrobků vám doporučujeme, abyste použili vyrovnávací lištu, která není součástí dodávky.

Postup: Nastavte vyrovnávací lištu tak, aby se části obrobku nemohly dotýkat stoupající části pilového kotouče. Pro posuv obrobku použijte jednotku bočního dorazu nebo boční

protlačovací kus pro příčné řezy. Pro odstraňování třísek a pilin z prostoru obrobku nepoužívejte ruce.

■ PODÉLNÉ ŘEZY

Pro provádění podélných řezů vždy používejte doraz pro podélné řezy.

Doraz pro podélné řezy (7) může být připevněn na obou stranách horní části stolu (1).

Povolte dva upínací šrouby.

Chcete-li použít měřítko, přesuňte doraz směrem k pilovému kotouči a změřte rozměr na měřítku. Potom přemístěte doraz mimo

pilový kotouč. Rozdíl rozměrů odpovídá šířce řezu. Z důvodu zaručení přesnosti měření musí být proveden řez zkušebního obrobku, abyste mohli změřit obrobek a nastavit doraz. Nastavte doraz do určené polohy. Utáhněte oba upínací šrouby.

Varování: Doraz pro podélné řezy musí být nastaven rovnoběžně s pilovým kotoučem. Zkontrolujte srovnání a ujistěte se, zda je

doraz pro podélné řezy řádně upevněn. Provádějte tuto kontrolu pravidelně a zejména během použití pily a také v případě, kdy pila nebyla delší dobu použita. Je-li to nutné, uvolněte šroub a proveďte nové nastavení dorazu pro podélné řezy. Vibrace mohou způsobit uvolnění šroubů a přemístění dorazu pro podélné řezy.

■ PŘÍČNÉ ŘEZY

Pro provádění úhlových řezů vždy používejte vodítko pro podélné řezy.

Poznámka: Při řezání širších obrobků použijte navíc také doraz pro podélné řezy, který pomáhá v bezpečném vedení obrobku.

Nasuňte vodítko podélných řezů (16) do drážky na stole pily (1).

Povolte upínací šroub na vodítku podélných

řezů.

Otočte vodítko podélných řezů tak, abyste získali požadovaný úhel řezu.

Znovu utáhněte upínací šroub.

Varování: Zkontrolujte srovnání a ujistěte se, zda je doraz pro podélné řezy řádně upevněn. Provádějte tuto kontrolu pravidelně a zejmé-

na během použití pily a také v případě, kdy pila nebyla delší dobu použita. Je-li to nutné, uvolněte šroub a proveďte nové nastavení dorazu pro podélné řezy. Vibrace mohou způsobit uvolnění šroubů a přemístění dorazu pro podélné řezy

■ ŠIKMÉ ŘEZY

Poznámka: Šikmé řezy jsou v podstatě prováděny pomocí dorazu pro podélné řezy (7).

Nastavte pilový kotouč (4) na požadovaný úhel řezu.

Nastavte doraz pro podélné řezy (7) podle

šířky a výšky obrobku.

Provádějte řez podle šířky obrobku.

■ PRODLOUŽENÍ STOLU

Při řezání širších obrobků by mělo být použito prodloužení stolu (18, obr. 1).

Povolte upínací šrouby pod horní částí stolu.

Vytáhněte prodloužení stolu.

Vyklopte opěrné nohy (19, obr. 1).

Znovu utáhněte upínací šrouby.

Elektrické zapojení ⚠

Namontovaný elektrický motor je již zapojen a je připraven k použití. Zapojení splňuje požadavky příslušných předpisů a norem VDE a DIN.

Napájecí napětí stroje zajišťované zákazníkem a použitý přípojovací kabel musí splňovat také tyto požadavky.

Příčiny poškození:

- Místa stlačení, jsou-li přípojovací kabely vedeny okny nebo dveřními rámy.
 - Zauzlení způsobená nesprávným upevněním nebo vedením napájecích kabelů.
 - Poškození při přejíždění napájecího kabelu.
 - Poškození izolace způsobené taháním za napájecí kabel při odpojování zástrčky od síťové zásuvky.
 - Praskliny způsobené stárnutím izolace.
- Takto poškozené napájecí kabely již nesmí být používány, protože mohou z důvodu poškození izolace způsobit smrtelné zranění.

Provádějte pravidelnou kontrolu, zda nejsou napájecí kabely poškozeny. Při těchto kontrolách se vždy ujistěte, zda nejsou kabely

připojeny k napájecímu zdroji. Elektrické kabely musí splňovat požadavky platných předpisů VDE a DIN. Používejte pouze napájecí kabely s označením H 07 RN. Zákon vyžaduje, aby byly napájecí kabely označeny štítkem s typovým označením.

Motor AC (motory na střídavý proud)

- Napájecí napětí musí být 230 V s frekvencí 50 Hz.

Jsou-li prodlužovací kabely kratší než 25 m, průřez jejich vodičů musí být minimálně 1,5 mm² a jsou-li delší než 25 m, průřez musí být minimálně 2,5 mm².

- Napájení stroje je chráněnou pojistkou 16 A.

Zapojení a opravy elektrického zařízení mohou být prováděny pouze kvalifikovanými elektrikáři.

Na požádání nám prosím sdělte následující údaje.

- Výrobce motoru
- Typ napájení motoru
- Podrobnosti uvedené na výrobním štítku stroje

Zasíláte-li nám na opravu motor, zašlete

nám prosím kompletní hnací jednotku včetně spínače.

Dodržujte bezpečnostní pokyny!

- Výrobek splňuje požadavky normy EN 61000-3-11 a podléhá speciálním podmínkám připojení. To znamená, že použití na libovolně volitelných přípojných bodech není přípustné.
- Přístroj může při nepříznivých podmínkách v síti způsobit dočasné kolísání napětí.
- Výrobek je konstruován výhradně pro použití na přípojných bodech, které a) nepřekračují maximální přípustnou impedanci sítě $Z_{\text{sys}} = 0,271 \Omega$ nebo b) disponují dlouhodobým proudovým zatížením sítě minimálně 100 A/fáze.
- Coby uživatel musíte zabezpečit, pokud nutno za konzultace se svým energetickým podnikem, aby Váš přípojný bod, na kterém chcete přístroj provozovat, splňoval jeden z obou jmenovaných požadavků a) nebo b).

Čištění, údržba a opravy



VAROVÁNÍ

Při práci na tomto elektrickém nářadí odpojte prosím zástrčku napájecího kabelu od síťové zásuvky (například při přepravě, nastavení, výměně, čištění a při provádění údržby)!

■ ČIŠTĚNÍ

- Po každém použití nechte tento stroj dostatečně vychladnout.
- Po ukončení práce očistěte elektrické nářadí navlhčeným hadrem a mýdlovým roztokem. Při čištění špatně přístupných míst použijte kartáč nebo štětku.
- **Poznámka:** Nepoužívejte agresivní čisticí prostředky nebo rozpouštědla. Tyto prostředky by mohly poškodit plastové a

- kovové části tohoto elektrického zařízení.
- Pravidelně čistěte vnitřní části elektrického zařízení, jako jsou například ozubené segmenty a pastorek otočného mechanismu, od všech dřevěných pilin a třísek.
- Používejte vhodný tupý nástroj pro vyčištění zaneseného filtru sání, jehož znečištění bývá způsobeno nahromaděním pilin.

VAROVÁNÍ

⚠ **Nepokoušejte se odstranit zablokování pomocí prstů nebo rukou!**

Zvláště odolné nečistoty odstraňte na ze špatně přístupných míst proudem stlačeného vzduchu (max. 3 bary

■ ÚDRŽBA

- Před a po každém použití zkontrolujte celé elektrické zařízení i jeho příslušenství (například nástrojové adaptéry), zda nedošlo k jejich poškození nebo nadměrnému opotřebenému. Je-li to nutné, podle pokynů uvedených v tomto návodu proveďte jejich výměnu. Při provádění

tohoto úkonu prosím respektujte základní technické požadavky.

- Provádějte pravidelnou kontrolu pilového kotouče. Používejte pouze nabroušené a nepoškozené pilové kotouče bez deformací. Používejte pouze pracovní nástroje splňující požadavky evropské normy EN 847-1.

- Je-li opotřebována deska s drážkou pro pilový kotouč, nahraďte ji okamžitě novou deskou s drážkou stejného typu.
- Stále dbejte na to, aby horní část stolu pily nebyla znečištěna pryskyřicí.

■ VÝMĚNA PILOVÉHO KOTOUČE OBR. 14, 15

- Při práci s pilovým kotoučem vždy používejte rukavice.
- Povolte čtyři upevňovací šrouby (21), aby bylo umožněno otočení krytu pilového kotouče směrem nahoru.
- Umístěte jeden klíč (22) na upínací matici a současně držte pilový kotouč klíčem (23).

- Pozor! Povolujte upínací matici ve směru otáčení pilového kotouče.
- Demontujte přírubu pilového kotouče a sejměte pilový kotouč šikmo směrem dolů.
- Před montáží nového pilového kotouče pečlivě očistěte obě příruby pilového kotouče.

- Montáž pilového kotouče je prováděna v obráceném pořadí.

Pozor! Věnujte pozornost směru otáčení pilového kotouče.

■ NASTAVENÍ ROZPÍNACÍHO KLÍNU OBR. 16, 17, 18

Povolte křídlovou matici, abyste mohli sejmut kryt pilového kotouče (2).
Vyšroubujte 8 šroubů s křížovou hlavou a vyjměte desku s drážkou pro pilový kotouč (6). Povolte dva šrouby s křížovou hlavou. Nastavte rozpínací klín (5) tak, aby byla vzdálenost k pilovému kotouči mezi 3 až 5 mm a aby byl nastaven v podélné ose pilového kotouče.

Znovu utáhněte oba šrouby.
Toto nastavení musí být zkontrolováno po každé výměně pilového kotouče.

VAROVÁNÍ

 Uvnitř tohoto elektrického zařízení se nenachází žádné části, jejichž údržbu nebo opravu může provádět obsluha stroje! Neprovádějte demontáž tohoto elektrického zařízení! Musí-li být na tomto zařízení provedeny další úkony údržby, svěřte tuto práci kvalifikovaným mechanikům!

■ OPRAVY

CZ Poškození a závady elektrických nářadí mohou být opravovány pouze kvalifikovanými elektrikáři.

VAROVÁNÍ

 Dojde-li k poškození napájecího kabelu nebo jeho zástrčky, jejich výměnu musí provést kvalifikovaný elektrikář, aby bylo zabráněno možným rizikům!

VAROVÁNÍ

 Po čištění nebo údržbě tohoto zařízení se ujistěte, zda jsou řádně a bezpečně připevněna všechna ochranná zařízení (jsou-li použita). Nikdy nepoužívejte toto elektrické zařízení bez ochranných zařízení!

■ SKLADOVÁNÍ

Provádějte čištění tohoto elektrického zařízení podle pokynů uvedených v části „Čištění“. Ukládejte elektrická zařízení a jejich příslušenství na tmavých, suchých a řádně větraných místech, kde teplota neklesá pod bod mrazu, která jsou mimo dosah dětí.

Ideální teplota pro skladování je v rozmezí od 10 do 30 °C.
Není-li toto zařízení používáno, připevněte napájecí kabel k držáku na zadní části tohoto zařízení. Nepoužívaný stroj zakryjte, abyste jej chránili před prachem a vlhkostí.

Uložte tento návod k obsluze v blízkosti stroje.
POZNÁMKA: Než budete stroj znovu používat prostudujte si tyto pokyny pro obsluhu, abyste se ujistili, zda není stroj nadměrně opotřebován nebo poškozen.

■ PŘEPRAVA

- Před přemístěním stroj vypněte a proveďte jeho odpojení od napájecího zdroje.
- Nepřenášejte tento stroj uchopením za prodloužení stolu.
- Chraňte toto zařízení před nárazy, úderem a silnými vibracemi, například během přepravy ve vozidle.
- Zajistěte toto zařízení také proti posuvu a náklonu.

Poruchy a postupy pro jejich odstranění

Závada	Možná příčina	Řešení
1. Po vypnutí motoru dojde k uvolnění pilového kotouče	Upevňovací matice není dostatečně utažena	Utáhněte upevňovací matici (pravý závit)
2. Motor nelze spustit	a) Spálená pojistka síťového napájení	a) Zkontrolujte pojistku síťového napájení
	b) Poškozený prodlužovací kabel	b) Vyměňte prodlužovací kabel
	c) Poškozený motor nebo zapojení spínače	c) Svěřte kontrolu zařízení kvalifikovanému elektrikáři
	d) Poškozený motor nebo spínač	d) Svěřte kontrolu zařízení kvalifikovanému elektrikáři
3. Špatný směr otáčení	a) Vadný kondenzátor	a) Svěřte kontrolu zařízení kvalifikovanému elektrikáři
	b) Nesprávné zapojení	b) Svěřte provedení změny polarity síťové zásuvky kvalifikovanému elektrikáři
4. Motor neposkytuje výkon, pojistka reaguje	a) Nedostatečný průřez vodičů prodlužovacího kabelu	a) viz Elektrické zapojení
	b) Přetížení způsobené tupým pilovým kotoučem	b) Vyměňte pilový kotouč
5. Spálené plochy na řezaném povrchu	a) Tupý pilový kotouč	a) Nabruste nebo vyměňte pilový kotouč
	b) Nesprávný pilový kotouč	b) Vyměňte pilový kotouč

Innhold i pakken

1 bordsirkelsag	1 stoppstang	1 liten del
1 bladskjerm	1 ripevern	1 bruksanvisning
1 skyvøpinne	1 sagbladnøkkel	
1 langsgående endestykke	1 flensnøkkel	

Tekniske data

Dimensjoner LxBxH	5/470/650
Bordstørrelse.....	525 x 400
Bordstørrelse inkl. utvidelse	525 x 470
Maks bordstørrelse inkl. utvidelse	525 x 620
Sagblad D.....	210 x 30 x 2,6 mm 24 Z
Maks kuttedybde 90 °	48 mm
Maks kuttedybde 45 °	45 mm
Vekt	16 kg
Støvsugertilkobling D	36 mm

Motor	
Motor V/Hz	230-240VAC/50 Hz
Inngangseffekt	1200W
Turtall	4800 min ⁻¹

Med forbehold om tekniske endringer!

■ STØYVERDIER

Lydeffektnivå LWA i henhold til EN ISO 3744	106,2 dB(A)
Toleranse K	3 dB(A)
Lydtryknivå LpA gemäß EN ISO 11201	93,2 dB(A)
Toleranse K	3 dB(A)

Merk: De angitte lydnivåene er fastsatt i henhold til en standardisert testprosedyre og kan brukes til å sammenligne ulike elektroverktøy med hverandre. Videre kan disse verdiene brukes for å på forhånd vurdere innvirkningen lydnivået kan ha på brukeren.

Merk! Avhengig av bruken av verktøyet, kan

de faktiske verdiene avvike fra de oppgitte verdiene. Du må muligens gjøre tiltak for å verne deg selv mot støy. Det er således viktig å ta i betraktning hele arbeidsprosessen. Dette inkluderer også i perioder der elektroverktøyet går uten last og når det er slått av. Passende tiltak kan omfatte blant annet regelmessig

vedlikehold og service på elektroverktøy og annet verktøy, regelmessige pauser og korrekt planlegging av brukstiden.

Forklaring av symboler

	Bruk hørselvern.		Bruk vernehansker når du arbeider med eller i nærheten av sagbladet.		Les nøye gjennom bruksanvisningen før du arbeider med sagen.
	Bruk støvmaske.		Beskyttelsesklasse II		Legg merke til informasjonen om sagens og sagbladets bevegelsesretning.
	Bruk vernebriller.		Vi har merket punktene i denne håndboken som angår sikkerheten din med dette symbolet.		

Generell informasjon

- Etter utpakking, sjekk alle deler for mulige transportskader. Dersom noe er feil, ta kontakt med forhandler umiddelbart. Eventuelle klager som blir gjort etter dette tidspunktet vil ikke bli akseptert.
- Det må sjekkes at forsendelsen er komplett når den mottas.
- Les nøye gjennom bruksanvisningen for å gjøre deg kjent med håndteringen av sagen før du tar den i bruk.
- Bruk bare originale deler med hensyn til tilbehør, forbruksmateriell og reservedeler. Reservedeler kan kjøpes fra fagforhandler.

Ved bestilling må du oppgi vårt delenummer, samt type og produksjonsår for sagen.

MERK:

I henhold til gjeldende lovverk om produktansvar, vil ikke produsenten av sagen påta seg noe ansvar for skader på produktet eller skader som er forårsaket av produktet, som

følge av:

- Feil bruk
- Dersom man ikke følger bruksanvisningen
- Reparasjoner utført av tredjeparter og ikke av autoriserte serviceteknikere
- Montering og utskifting av uoriginale reservedeler,
- Annen bruk enn det som er oppgitt
- Feil på det elektriske anlegget som oppstår på grunn av manglende overholdelse av elektroforskriftene og VDE-forskriften 0100, 57113 DIN/VDE0113.

Vi anbefaler:

Les gjennom hele bruksanvisningen før tilkobling og bruk av enheten. Bruksanvisningen er ment å hjelpe brukeren til å bli kjent med sagen og dra nytte av dens bruksmuligheter i samsvar med anbefalingene. Bruksanvisningen inneholder viktig informasjon om hvordan sagen kan brukes på en sikker måte, profesjonelt og økonomisk, samt forebygging av faresituasjoner, kostbare reparasjoner,

redusert nedetid, og hvordan du kan øke sagens pålitelighet og levetid.

I tillegg til sikkerhetsforskriftene i bruksanvisningen, må du overholde gjeldende regelverk som gjelder for bruk av sagen i landet du bor i.

Oppbevar bruksanvisningen sammen med sagen til enhver tid og legg den i en pose for å beskytte den mot smuss og fuktighet. Les bruksanvisningen hver gang før du bruker sagen og følg nøye informasjonen som står der. Sagen skal bare brukes av personer som er opplært i bruk av den, og som er informert om de tilknyttede farene. Krav om minstealder skal overholdes.

Vi har merket punktene i denne håndboken som angår sikkerheten din med dette symbolet

Generell sikkerhetsinformasjon

MERK! Når du bruker elektroverktøy, må følgende generelle sikkerhetstiltak iverksettes for å beskytte brukeren mot elektriske støt, samt risiko for skader og brann. Les gjennom hele denne informasjonen før du bruker dette verktøyet og overhold sikkerhetsinformasjonen

Sikkert arbeid

- Rot på arbeidsområdet øker risikoen for ulykker.
- Ikke utsett elektroverktøy for regn.
- Ikke bruk elektroverktøy i fuktige eller våte omgivelser.
- Sørg for god belysning av arbeidsområdet.
- Ikke bruk elektroverktøy på steder der det er mulig fare for brann eller eksplosjon.
- Unngå fysisk kontakt med jordede objekter. (f.eks. rør, radiatorer, elektriske ovner, kjøleutstyr).
- Ikke la andre personer, spesielt barn, komme i kontakt med elektroverktøyet eller kablen. Hold dem borte fra området du arbeider på.
- Ubrukte elektroverktøy skal oppbevares på et tørt, avlåst sted, høyt og utilgjengelig for barn.
- Sagen vil fungere best og tryggest innenfor det angitte spenningsområdet.
- Ikke bruk ineffektive elektroverktøy for tungt arbeid.
- Ikke bruk dette verktøyet til andre formål enn det det er ment for.

- Bruk for eksempel ikke en portabel sirkelsag for kapping av greiner eller stokker.
- Ikke bruk løse klær eller smykker, de kan bli hektes inn i bevegelige deler.
- Når du arbeider utendørs anbefales det å bruke sklisliske sko.
- Hvis du har langt hår bruk hårnett.
- Bruk vernebriller.
- Bruk støvmaske når det genereres støv.
- Dersom tilkoblinger for støvavsug og støvmottak er tilgjengelig, må du sørge for at de er koblet til og kan brukes korrekt.
- Ikke bruk kablen for å trekke ut støpselet fra stikkkontakten. Beskytt kablen fra varme, olje og skarpe kanter.
- Bruk klemmer for å holde fast arbeidsstykket. Dermed vil det holdes fast på en sikrere måte enn for hånd.
- Sørg alltid for at du står i en stabil posisjon og holder balansen.
- Hold sagbladet skarpt og rent for å gjøre det arbeidet bedre og tryggere.
- Følg instruksjonene som gjelder smøring og utskifting.
- Sjekk kablen regelmessig og i tilfelle skade må den erstattes av et anerkjent verksted.
- Sjekk eventuelle skjøteledninger regelmessig og erstatt dem når de er skadet.
- Hold håndtakene tørre, rene og fri for olje og fett.
- Pass på at enheten ikke er i bruk før vedlikehold og når du skifter deler som sagblad, bor eller noen form for verktøymaskiner.

- Før du slår på maskinen, må du kontrollere at alle nøkler og justeringsverktøy er fjernet.
- Pass på at bryteren er slått av når du setter støpselet i stikkkontakten.
- Ved utendørs arbeid må det bare brukes skjøteledning som er godkjent for dette formålet.
- Vis alltid hensyn og vær forsiktig når du arbeider med et elektroverktøy. Ikke bruk maskinen hvis du ikke er konsentrert.
- Før videre bruk av verktøyet, må verneinnretninger og andre deler sjekkes nøye for å være sikker på at de fungerer som de skal.
- Sjekk om alle bevegelige deler fungerer ordentlig, og at de ikke kjører seg fast, og sjekk at ingen deler er skadet. Alle deler må være montert riktig og må samsvare med forholdene for å sikre perfekt drift av verktøyet.
- Skade verneinnretninger må repareres eller erstattes som av et anerkjent verksted, hvis ikke annet er angitt i bruksanvisningen.
- Defekte brytere må skiftes av verksted.
- Ikke bruk elektroverktøy der bryteren ikke lett kan slås av og på.
- Bruk av annet verktøy og tilbehør kan medføre fare for personskade.
- Dette elektroverktøyet samsvarer med gjeldende sikkerhetsbestemmelser.
- Reparasjoner må kun utføres av et verksted som bruker originale reservedeler, for å unngå fare for ulykke.

■ YTTERLIGERE SIKKERHETSINFORMASJON

1. Forholdsregler

Advarsel! Ikke bruk skadde eller deformerte sagblad.

Erstatt slitte mellomplater.

Bruk kun sagblad som er anbefalt av produsenten, og som samsvarer med EN 847-1. Advarsel! Ved skift av sagbladet, sjekk at kappbredden er ikke smalere og at bladbredden ikke er bredere enn bredden på kløyvekilen.

Velg et sagblad som er egnet for det materialet du har tenkt å skjære i.

Bruk egnet personlig verneutstyr som:

- Hørselsvern for å redusere risikoen for å bli tunghørt
- Støvmaske for å redusere risikoen for innånding farlig støv
- Bruk vernehansker når du arbeider med sagblad og grove materialer

Når det er mulig, oppbevar sagbladet i en egen boks.

Koble verktøyet til støvavsug ved saging i tre. Støvet avhenger av hva slags materiale du arbeider med og riktig justering av tildekking/avledningsplate/guide.

Ikke bruk sagblader som er laget av hurtigstål (HSS-stål).

Når sagen ikke er i bruk, oppbevar alltid

skyvepinnen eller skyveblokken sammen med sagen.

2. Vedlikehold og reparasjon

Støynivået avhenger av ulike faktorer, som for eksempel kvaliteten på sagbladet, samt tilstanden på sagbladet og selve sagen. Hvis det er mulig, bruk sagblader som er laget for støyreduksjon, vedlikehold sag og adapter regelmessig, og holde dem i god stand for å redusere støynivået.

Informér personen som er ansvarlig for sikkerheten til sagen umiddelbart dersom det oppdages feil på det elektriske verktøyet, beskyttelsesutstyr eller annet verktøy.

■ SIKKERHETSINFORMASJON FOR SAGBLAD

- Bruk innsettingsverktøy bare når du vet hvordan du skal håndtere det riktig.
- Ta alltid hensyn til maks hastighet. Maks hastighet som er angitt på elektroverktøyet må ikke overskrides. Sjekk turtallsområdet (dersom oppgitt).
- Ikke bruk innsettingsverktøy som er skadet. Innsettingsverktøy med skader må umiddelbart tas ut av drift, det er ikke tillatt å

3. Arbeide trygt

Bruk skyvepinnen eller en skyveblokk for å føre arbeidsstykket trygt gjennom sagbladet. Ikke utfør folder eller spor uten bruk av egne verneinnretninger over sagbordet. Ikke bruk dette elektriske verktøyet for å lage spor (spor må lages på arbeidsstykket i ettertid).

Bruk bare sagblader som er beregnet for lavere hastigheter enn den maks hastighet på bordsagen, og som er egnet for det materialet du har tenkt å kappe.

Bruk alltid egnet utstyr for transport av sagen.

Bruk aldri beskyttelsesutstyr for å bære eller transportere sagen.

- reparere det.
- Rengjør spennflatene for smuss, fett, olje og vann.
- Håndter alltid innsettingsverktøyet med forsiktighet. Dersom mulig, oppbevar det i originalemballasjen eller i en egen boks. Bruk vernehansker for å forbedre grepet og å redusere risikoen for personskader.
- Før bruk av innsettingsverktøy, sjekk at alle

Sørg for at den øvre delen av sagbladet er dekket til, for eksempel med sagskjermer. Advarsel! Under drift danner dette elektroverktøyet et elektromagnetisk felt som kan påvirke aktive eller passive medisinske implantater under visse forhold. For å unngå risiko for alvorlige eller dødelige skader, anbefaler vi at personer med medisinske implantater rådfører seg med lege og produsenten av det medisinske implantatet, før bruk av elektroverktøyet.

beskyttelsesanordninger er festet på riktig måte.

- Før bruk må det også sørges for at innsettingsverktøyet du har tenkt å bruke oppfyller de tekniske kravene for elektroverktøy.
- Det medfølgende sagbladet må kun brukes for saging i tre, og aldri for skjæring av metaller.

Tiltenkt bruk

Dette elektroverktøyet oppfyller EUs maskindirektiv.

- Dette elektroverktøyet er definert som et portabelt elektroverktøy.
- For å transportere/flytte elektroverktøyet, plasser en hånd foran og en hånd på enden av sagbordet, og løft den opp.
- Hvis du ikke bruker den medfølgende rammen, må du sette sagen på en stabil arbeidsbenk.
- Den som bruker sagen skal alltid befinne seg foran, på venstre side av sagbladet.
- Arbeidsområdet og området rundt et elektroverktøy må være fri for fremmedlegemer for å unngå ulykker.
- Det er viktig at arbeidsstykket som skal bearbeides ikke har fremmedlegemer som spiker og skruer.
- Før start må elektroverktøyet kobles til et avsug med en fleksibel slange av lav brennbarhet. Avsug et slår seg på automatisk når sagen slås på.
- Når sagen brukes i lukkede rom, må den være tilkoblet avsug. For å fjerne kapp og sagflis, bruk en 3200 ha, eller 2600 ha støvfjerner. Strømningshastigheten på sugesilen må være 20 m/sek.
- Den automatiske innkoblingen kan kjøpes

som ekstrautstyr. **Skriver ALV 2:** Ordrenr. 7910 4010, 230–240 V/50 Hz

- Når elektroverktøyet slås på, slås avsug et på etter en forsinkelse på 2-3 sekunder. Dermed unngår man overbelastning på sikringen i det elektriske anlegget.
- Når elektroverktøyet slås av, slås avsug et automatisk av etter 3-4 sekunder.
- Dermed blir gjenværende støv sugd opp, slik det kreves i Forskrift om håndtering av farlig stoff, og man sparer strøm og reduserer støynivået. Avsug et er bare i drift når sagen er i drift.
- Ikke slå på og fjern avsug et eller støvfjerner når sagen er i bruk.
- Dette elektroverktøyet er kun laget for bearbeiding av materialer i tre og treimitasjon. Det skal kun brukes originalt verktøy og tilbehør. Sett på ønsket sagblad (i henhold til norm EN 847-1) avhengig skjæring og treslag (heltre, kryssfiner eller sponplater). Følg instruksjonene for tilbehør i denne bruksanvisningen.
- Sagen skal bare brukes i teknisk perfekt stand. Sagen må til enhver tid kun betjenes i henhold til tiltenkt bruk og bruksanvisningen, samt i henhold til sagens sikkerhets- og risikoinformasjon. Dersom

det oppstår avvik, spesielt når det påvirker sikkerheten, må driften umiddelbart avbrytes.

- Krav til sikkerhet, arbeidsmiljø og vedlikehold fra produsenten, samt dimensjoner som er angitt under de tekniske data, må til enhver tid overholdes.
- Overhold alle relevante ulykkesforebyggende forskrifter, samt andre generelle sikkerhetsforskrifter.
- Elektroverktøyet skal bare brukes, vedlikeholdes og repareres av personer som er kjent med utstyret og som har blitt informert om de mulige farene. Uautoriserte endringer på elektroverktøyet ugyldiggjør produsentens ansvar for skader som følge av dette.
- Elektroverktøyet skal bare brukes sammen med den produsentens tilbehør og originale verktøy.
- Produsenten påtar seg intet ansvar for skade som følge av feil bruk, og brukeren bærer derfor til enhver tid hele risikoen selv.

Risiko

Elektroverktøyet er konstruert i henhold til den nyeste teknologien og anerkjente sikkerhetsregler og forskrifter. Imidlertid kan det fortsatt oppstå risiko under bruk.

- Dersom arbeidsstykket håndteres på feil måte, kan det roterende sagbladet medføre fare for skade på hender og fingre.
- Dersom arbeidsstykket holdes eller føres frem på en feil måte (f.eks. når du arbeider uten stoppstykke), kan flygende objekter øke risikoen for skader.

- Eksposering for støy kan øke helse risikoen. Under drift blir det akseptable støynivået overskredet. Dermed må det til enhver tid brukes personlig verneutstyr, som hørselsvern.
- Et defekt sagblad kan forårsake skader. Sjekk sagbladet regelmessig og før hver bruk for ujevnheter.
- Bruk av verktøyet kan føre til elektriske farer, bruk aldri feil type kabel.
- Ved bruk av tilbehør, les og overhold alltid

nøye den medfølgende bruksanvisningen.

- Til tross for alle forholdsregler som er tatt, kan det være andre farer som ikke er lett å kjenne igjen.
- Ved å overholde sikkerhetsinformasjonen, informasjonen i kapitlet „Tiltenkt bruk“ og bruksanvisningen generelt, kan du redusere risikoen.

Installasjon

Klargjør plassen der du har tenkt å plassere sagen. Gjør nok plass til å sikre en trygg og

problemfri bruk. Sagen er beregnet for arbeid i lukkede rom og må settes på et jevnt og fast

underlag.

Utstyr fig. 1

- 1 Sagbord
- 2 Bladskjerm
- 3 Skyvepinne
- 4 Sagblad
- 5 Skillestykke
- 6 Bladåpning
- 7 Langsgående endestykke
- 8 Strømkabel

- 9 Ramme
- 10 Av/på-bryter
- 11 Høydejustering
- 12 Vinkeljustering
- 13 Skala for vinkeljustering
- 14 Låsehendel
- 15 Stjernegrep for langsgående endestykke
- 16 Ripevern

- 17 Overbelastningsbryter
- 18 Bordforlengelse
- 19 Utfoldbare støtteføtter
- 20 Stoppstang

Montering

Montering og modifikasjoner skal kun utføres når støpselet er trukket ut.

Av pakningsmessige årsaker må sagen må monteres av operatøren.

Åpne esken og fjern emballasje og isopor.

Ta ut de medfølgende enkeltdelene.

Ta ut sagen fra esken og plasser den på gulvet. Bruk et stykke papp som underlag for å beskytte gulvet.

Merk: Sagen er tung og det bør være to personer for å løfte sagen ut av emballasjen.

MONTERING AV SAGSKJERM fig. 2

For å montere sagskjermen (2), plassere den over skillestykket (5), slik at skruen passer inn i hakket på skillestykket. Skyv deretter

bladskjermen til bunnen av åpningen. Skru til vingemutteren, slik at sagskjermen sitter på bordplaten (1), men hever seg når arbeidsstykket skyves mot sagbladet. Sørg for å sette bladskjermen tilbake til hvilestilling etter at du er ferdig med å kutte.

Merk: Bladskjermen (2) må alltid være i arbeidsstilling for å unngå kontakt med sagbladet.

MONTERING AV LANGSGÅENDE ENDESTYKKE fig. 3

Bruk stjernegrepskruene (27) for å feste spennflatene (26) til endestykket (28) på begge sider. Bruk spennflatene for å sette inn langsgående endestykke (7) sideveis i

bordplaten (1). Bruk stjernegrepskruene for å stramme langsgående endestykke på begge sider.

MONTERING AV RIPEVERN fig. 4

Sett ripevernet (16) inn i sporet på sagbenken (1). Løsne skruen (24), juster til ønsket nummer og stram til igjen. Du kan bruke stoppstykket (20) på ripevernet (7) for å bedre å føre arbeidsstykket ved å stramme stoppstykket til ripevernet med 2 skruer og 2 stjernegrepskruer.

Ta i bruk sagen

Følg sikkerhetsanvisningene!

Viktig: Sørg for å montere alle beskyttelses- og sikkerhetsanordninger og koble maskinen til et avsug før start av sagen. Pass også på å senke bladskjermen over arbeidsstykket ved bruk av sagen.

Før du slår på sagen, må alle beskyttelses- og sikkerhetsanordninger være riktig montert.

Sørg for at sagbladet kan beveges fritt. Sjekk trestykker som allerede er bearbeidet for fremmedlegemer (spiker, skruer). Fjern alle fremmedlegemer og koble sagen til en jordet stikkontakt. Før du slår på hovedbryteren, må du sørge for at sagbladet er montert riktig og at de bevegelige delene går fritt. Advarsel: Hvis du er i tvil, la en kyndig person montere sammen sagen. Det er for farlig å arbeide på grunnlag av forutsetninger.

JUSTERING AV KUTTEHØYDE fig. 5

Sagbladet må justeres på en slik måte at toppen av den høyeste sagtannen er noe høyere enn arbeidsstykket.

Sagbladet (4) kan justeres til passende kutte høyde ved å rotere høydejusteringshendelen (11). Mot klokken øker kutte høyden, med klokken reduserer kutte høyden.

JUSTERE VINKELN PÅ SAGBLADET fig.6

Løsne låsehendelen (14). Du kan justere sagbladet (4) til ønsket vinkel på skalaen (13) ved å dreie justeringshjulet (12). Stram låsehendelen igjen (14).

KALIBRERE VINKELN PÅ SAGBLADET fig. 7

Merk! Trekk ut støpselet
Skalaen (13) kan kalibreres ved sjekk av den vinkelmessige nøyaktigheten av sagen. Juster sagbladet helt øverst, sørg for å ha en rett vinkel i forhold til sagbladet. Juster justeringshjulet (12) slik at sagbladet er parallelt med vinkelen.
Juster markøren til en vinkel på 0°.

SLÅ PÅ OG AV

Grønn knapp = På
Rød knapp = Av

Bruksanvisning

OVERBELASTNINGSVERN

- Sagen er utstyrt med et overbelastningsvern. Dersom overbelastningsvernet ble aktivert, gjør som følger:
- Koble sagen fra strømmen.

- La sagen avkjøles.
- Sjekk for mulige skader.
- Reparer eventuelle skader før sagen startes igjen.

- Koble sagen til strøm.
- Trykk på overbelastningsbryteren (17).
- Slå på sagen som beskrevet og ta den i bruk.

ARBEIDE MED LANGSGÅENDE ENDESTYKKE FIG. 8, 9

Stoppstykket (20) har to flater. Avhengig av typelsen på arbeidsstykket, kan man bruke stoppstykket for tykt eller tynt materiale.

Tykt materiale (fig. 8)
Tynt materiale (fig. 9)
Løsne begge skruene og trekk av stoppstykket

(29). Sett på stoppstykket og stram til begge skruene.

KUTTING MED SAGEN

Kutting av brede arbeidsstykker, fig. 10

Bredden på det bearbejdede arbeidsstykket: mer enn 120 mm

Verktøy: sirkelsagblad for langsgående kutt
Gjør som følger: Juster langsgående endestykke i henhold til bredden på arbeidsstykket. Sørg for en trygg og best mulig plassering av hendene. Dersom smale arbeidsstykker er frittliggende under sagingen, kan du mate stykket enten ved å bruke høyre hånd eller en skyvepinne. Hvis det er fare for at arbeidsstykket fastkjører seg mellom sagblad, skilleestykke og stoppstykke, flytt

stoppstykket tilbake til midten av sagbladet eller bruk et kort ekstra stoppstykke.

Merk: I alle figurene vises den øvre sugehettens bare noe (eller utelatt helt i noen figurer), ettersom dette muliggjør en bedre visning av prosesser eller utstyr. Den øvre sugehettens er nødvendig for å utføre de viste prosessene!

Kutting av smale arbeidsstykker, fig. 11

Broadness of the processed work piece: below 120 mm

Verktøy: sirkelsagblad for langsgående kutt
Gjør som følger: Juster langsgående en-

destykke i henhold til bredden på arbeidsstykket. Flytt arbeidsstykket fremover med begge hender, bruk skyvepinne i området rundt sagbladet og beveg arbeidsstykket til det passerer skyvepinne. Ved arbeid med korte arbeidsstykker, bruk skyvepinne under hele prosessen.

■ KUTTING AV KANTER OG RAMMER, FIG. 12

Gjør som følger: Monter langsgående endestykke med lav kontakflate eller bruk ekstra stoppstykke. Bruk skyvepinne til å flytte arbeidsstykket fremover helt til enden av arbeidsstykket befinner seg i skyvepinnens

område. Lengre arbeidsstykker kan sikres mot å falle ned ved slutten av kuttingen ved hjelp av bordforlengelse.

Merk: Utstyr som krever tilknytning til noen deler av sagen skal festes med skruer, ettersom skrutinger bare er for midlertidige tilkoblinger.

■ KUTTING AV SMALE ARBEIDSSTYKKER FIG. 13

Merk: For kutting av smale arbeidsstykker anbefaler vi at du bruker et mellomstykke (ikke er inkludert).

Verktøy: fine-toothed cross-section blade

Gjør som følger: Juster mellomstykket slik at arbeidsstykkets seksjoner ikke kan komme i kontakt med den delen av sagbladet som stikker opp. Bruk sideveis stoppstykke eller sideveis skyvepinne for å mate inn

arbeidsstykket. Ikke bruk hendene for å fjerne rester fra området rundt arbeidsstykket.

■ LANGSGÅENDE KUTT

Bruk alltid langsgående endestykke for å utføre langsgående kutt.

NO Det langsgående endestykket (7) kan festes på begge sider av bordplaten (1). Løsne de to skruene.

For å bruke skalaen, flytt endestykket mot sagbladet og mål dimensjonen på skalaen. Flytt deretter endestykket bort fra sagbladet. Den dimensjonale differansen er identisk med

kuttebredden. For å garantere en nøyaktig måling, er det nødvendig å skjære et prøvestykke, for å måle arbeidsstykket og for å justere endestykket. Flytt endestykket til ønsket posisjon. Stram til de to skruene.

Advarsel: Det langsgående endestykket må justeres parallelt med sagbladet. Sjekk justeringen og sikre at det langsgående

endestykket holdes på plass, særlig under bruk og når det ikke er i bruk over lengre tid. Dersom nødvendig, skru til skruen og juster det langsgående endestykket. Vibrasjoner kan forårsake at skruer løsner og det at langsgående endestykket beveger seg.

■ TVERRSNITT

Bruk alltid ripevernet for vinkelkutt.

Note: Ved kutting av bredere arbeidsstykker, bør det langsgående endestykket brukes som en hjelp til å føre arbeidsstykket trygt gjennom sagen.

Flytt ripevernet (16) inn i sporet på bordplaten (1).

Løsne skruen på ripevernet. Drei ripevernet til ønsket vinkel. Stram til skruen.

Advarsel: Sjekk justeringen og sikre at det langsgående endestykket holdes på plass, særlig under bruk og når det ikke er i bruk

over lengre tid. Dersom nødvendig, skru til skruen og juster det langsgående endestykket. Vibrasjoner kan forårsake at skruer løsner og det at langsgående endestykket beveger seg.

■ DIAGONALE KUTT

Merk: I utgangspunktet bør diagonale kutt gjøres med langsgående endestykke (7). Juster sagbladet (4) til ønsket vinkel.

Juster langsgående endestykke (7) i henhold til bredden og høyden på arbeidsstykket. Kutt i henhold til arbeidsstykkets bredde.

■ BORDFORLENGELSE

Ved kutting av bredere arbeidsstykker, bør det brukes bordforlengelse (18, fig.1).

Løsne skruene under bordplaten (1). Trekk ut bordforlengelsen

Fold ut støtteføttene (19, fig.1) Stram til skruene.

Den innebygde elektriske motoren er koblet til og klar til bruk. Tilkoblingen samsvarer med gjeldende VDE og DIN-krav. Strømforsyning og kabel som brukes må også overholde disse kravene.

Defekte elektriske kabler

Elektriske kabler kan få skade på isolasjonen. Årsaken til det kan være:

- Trykkmerker som oppstår når kabler føres gjennom vinduer eller dører.
- Knekk på kabel forårsaket av feil festing av kablet.
- Skader hvis kablet blir kjørt over.
- Isolasjonsskader når kablet trekkes ut av stikkkontakten.
- Sprekker som følge av gammel isolasjon. Slike defekte elektriske kabler kan ikke lenger brukes, og kan være dødelig som følge av mulige isolasjonsskader.

Sjekk regelmessig elektriske kabler for skader. Når du gjør dette må du sørge for at kablet ikke er koblet til strøm. Tilkobling til det elektriske anlegget må samsvare med gjeldende VDE og DIN-krav. Bruk kun kabler som bærer merket H 07 RN. Det er lovpålagt at kabler bærer merking med typebetegnelse.

AC-motor (vekselstrømsmotor)

• Strømforsyningen må være 230 V - 50 Hz. Skjøteledninger må ha et tverrsnitt på 1,5 mm² når de er kortere enn 25 m og minimum tverrsnitt 25 mm² når de er lenger enn 25 meter.

• Kursen må ha 16 A (sakte) sikring.

Tilkoblinger og reparasjoner på elektriske apparater må kun utføres av autoriserte elektrikere.

Send følgende detaljer på forespørsel.

- Motorprodusent
 - Motortype
 - Informasjon på maskinens typeskilt.
- Send inn hele drivenheten inkl. bryter ved

retur av motoren.

Følg sikkerhetsanvisningene!

- Produktet er i samsvar med EN 61000-3-11 standard og er underlagt spesielle vilkår om sammenheng. Som er, er søknaden via tilfeldig utvalgte forbindelser er ikke tillatt.
- under ugunstige nettverksforhold, kan maskinen forårsake forbigående spenningsvariasjon.
- Dette produktet er beregnet for bruk med tilkoblinger som
 - a) forblir innenfor den maksimalt tillatte kretsens impedans „Z“, eller
 - b) har en maksimal last for konstant nettstrøm på 100 A per. fase.
- Som en bruker, må du sørge for at, om nødvendig, i samråd med din energileverandør til tilknytningspunktet, vil du bruke produktet oppfyller en betingelse a) eller b).

Rengjøring, vedlikehold og reparasjon



ADVARSEL

Ta ut støpselet fra stikkkontakten når du arbeider på det elektriske verktøyet (f.eks. transport, installasjon, modifisering, rengjøring og vedlikehold)!

■ RENGJØRING

La sagen få kjøle seg ned etter hver bruk. Rengjør sagen med en fuktig klut og litt såpe etter bruk. Bruk en børste i vanskelige tilgjengelige områder.

Merk: Ikke bruk aggressive rengjøringsmidler eller løsemidler. Dette kan skade plast- og metallkomponenter i elektronikken.

■ VEDLIKEHOLD

Sjekk sagen og tilbehøret (f.eks. verktøyadap-ter) for slitasje og skader både før og etter bruk. Erstatt dem om nødvendig med nye komponenter i henhold til instruksjonene i denne bruksanvisningen. Når dette gjøres må

Rengjør innsiden av sagen, som gir og drev på svingmekanismen, for alle rester etter tre og spon på en regelmessig basis. Bruk et egnet stumpt verktøy for å fjerne mulige blokkeringer på sugesilen som er forårsaket av sagmugg.

generelle tekniske krav overholdes.

Sjekk sagbladet regelmessig. Bruk bare skarpe, sprekkfrie og ikke deformerte sagblad. Bruk bare verktøy som er i samsvar med den europeiske standarden EN 847-1.

■ SKIFTE SAGBLAD FIG. 14, 15

Bruk hansker når du arbeider med sagbladet. Løsne de fire festeskruene (21) for å vippe opp bladdekelet. Sett fastnøkkelen (22) på mutteren, mens den andre nøkkelen (23) holdes mot den.

Merk! Løsne mutteren samme vei som sagbladet går.

Ta av bladflensen og løsne sagbladet diagonalt nedover.

Rengjør begge bladflenser nøye før montering

ADVARSEL

 Ikke prøv å fjerne blokkeringer med hånden eller fingrene!

Fjern gjenværende rester i utilgjengelige områder ved hjelp av trykkluft (maks. 3 bar).

Erstatt et utslitt blad umiddelbart med et nytt av samme type.

Hold alltid bordplaten fri for harpiks

nytt sagblad.

Montering av sagbladet gjøres i omvendt rekkefølge.

Merk! Vær oppmerksom på dreieretningen av sagbladet.

■ JUSTERING AV SKILESTYKKE FIG. 16, 17, 18

Løsne vingemutteren for å fjerne bladskjermen (2).

Fjern de 8 skruene og fjern dekelet (6).

Løsne de to skruene.

Juster skillestykket (5) slik at avstanden til sagbladet er mellom 3 og 5 mm, og at det går

parallelt med sagbladets lengderetning.

Stram til begge skruene.

Justeringen må kontrolleres hver gang etter skift av sagbladet.

ADVARSEL:

Det finnes ingen deler inne i sagen som kan repareres eller vedlikeholdes av brukeren! Sagen må ikke åpnes! For ytterligere vedlikehold på sagen, må den leveres inn til kyndig reparatør!

■ REPARASJON

Skader på sagen må kun repareres av autoriserte elektrikere.

ADVARSEL



Hvis strømkabelen eller støpselet er skadet, må dette skiftes av en kvalifisert elektriker for å unngå fare!

ADVARSEL



Kontroller etter utført rengjøring og vedlikehold, at alle sikkerhetsanordninger (dersom tilgjengelig) er festet riktig og trygt. Bruk aldri sagen uten sikkerhetsanordninger!

■ LAGRING

Rengjør sagen som beskrevet i avsnittet

„**Rengjøring**“.

Oppbevar sagen og utstyret på et mørkt, tørt, frostfritt og godt ventilert sted utilgjengelig for barn. Den ideelle lagringstemperaturen er mellom 10 og 30 °C.

Fest kabelen til festet på baksiden av sagen når den ikke er i bruk. Dekk til sagen for å beskytte den mot støv og fuktighet.

Oppbevar bruksanvisningen sammen med sagen.

MERK: Kontroller sagen i henhold til bruksanvisningen for mulig slitasje og skader før den tas i bruk igjen.

■ TRANSPORT

- Før transport, slå av sagen og koble den fra strømmettet.
- Ikke bær sagen etter bordforlengelsene.
- Beskytt sagen mot støt og sterke vibrasjoner f.eks. under transport i bil.
- Sikre sagen mot at den glir eller tipper over.

Feilsøking

Feil	Mulig årsak	Løsning
1. Sagbladet blir løst når sagen slås av	Festemutteren er ikke tilstrekkelig tilstrammet	Stram festemutteren (høyregjenget)
2. Motoren starter ikke	a) Sikringen på el-anlegget er blåst	a) Sjekk sikringen
	b) Defekt skjøteledning	b) Bytt skjøteledning
	c) Defekt motor eller bryter	c) Få enheten kontrollert av en kvalifisert elektriker
	d) Defekt motor eller bryter	d) Få enheten kontrollert av en kvalifisert elektriker
3. Feil rotasjonsretning	a) Defekt kondensator	a) Få apparatet kontrollert av en autorisert elektriker
	b) Feil tilkobling	b) Polariteten i stikkontakten må endres av kvalifisert elektriker
4. Motoren gir ingen kraft, sikringen utløses	a) Dimensjonen på skjøteledningen er for liten	a) se Elektrisk tilkobling
	b) Overbelastning forårsaket av sløvt sagblad	b) Skift sagbladet
5. Brennermerker på snittflaten	a) Sløvt sagblad	a) Slip eller skift sagbladet
	b) Feil type sagblad	b) Skift sagbladet

Inhoud van verpakking

1 tafelzaag
1 beschermkap
1 duwstok
1 lengteaanslag

1 aanslaglijst
1 geleider
1 zaagbladsleutel
1 flenssleutel

1 klein onderdeel
1 handleiding

Technische gegevens

Afmetingen LxBxH	525/470/650
Tafelafmetingen.....	525 x 400
Tafelafmetingen incl. uitbreiding	525 x 470
Max. tafelafmetingen incl. uitbreiding	525 x 620
Zaagblad D.....	210 x 30 x 2,6 mm 24 Z
Max. zaagdiepte 90°	48 mm
Max. zaagdiepte 45°	45 mm
Gewicht	16 kg
Zuigaansluiting D	36 mm

Station	
Motor V/Hz	230-240VAC/50 Hz
Ingangsvermogen	1200W
Stationair toerental.....	4.800 min ⁻¹

Onderhevig aan technische wijzigingen!

■ WAARDEN GELUIDSKENMERKEN

Geluidsvermogensniveau LWA conform EN ISO 3744	106,2 dB(A)
Onzekerheid K	3 dB(A)
Geluidsdruk niveau LpA conform EN ISO 11201	93,2 dB(A)
Onzekerheid K	3 dB(A)

NB: de aangegeven geluidsniveaus zijn vastgesteld volgens een gestandaardiseerde testprocedure en kunnen worden gebruikt voor het vergelijken van verschillende elektrische gereedschappen. Bovendien zijn deze waarden geschikt om vooraf te evalueren welke belasting die geluiden kunnen veroorzaken voor de gebruiker.

Opgelet! Afhankelijk van de manier waarop u het elektrisch gereedschap zult gebruiken, kunnen de werkelijke waarden afwijken van de aangegeven waarden. Neem maatregelen om u te beschermen tegen geluidhinder. In dit proces is het belangrijk om rekening te houden met de volledige bedrijfscyclus. Dit omvat ook momenten wanneer het elektrische gereedschap werkt zonder belasting en wanneer

het is uitgeschakeld. Geschikte maatregelen omvatten onder andere zaken zoals gewoon onderhoud en service van het elektrische gereedschap en de inzetgereedschappen, regelmatige onderbrekingen en de geschikte planning van de bedrijfscycli.

Uitleg van symbolen

	Draag gehoorbescherming.		Draai beschermende handschoenen wanneer u werkt aan het zaagblad of het zaagblad sluit.		Lees de handleiding aandachtig door voordat u werkt aan het elektrische gereedschap.
	Draag een stofmasker.		Beschermingsklasse II		Houd rekening met de informatie over de bewegingsrichting van het gereedschap en het zaagblad.
	Draag oogbescherming.		We hebben de punten in deze handleiding die betrekking hebben op uw veiligheid, aangegeven met dit symbool.		

Algemene informatie

- Kijk bij het uitpakken van uw apparaat uit voor mogelijke transportschade. In geval van klachten dient u de leverancier onmiddellijk te informeren. Klachten die op een latere datum ontvangen worden zullen niet aanvaard worden.
- Controleer de levering op volledigheid.
- Lees de gebruiksaanwijzing om uzelf vertrouwd te maken met het apparaat vooraleer u het gebruikt.
- Gebruik enkel originele scheppach-onderdelen als accessoires, alsook voor slijtage en onderdelen. Reserveonderdelen zijn verkrijgbaar bij uw dealer.

Geef steeds de nummers door voor de onderdelen alsmede het type en bouwjaar van het apparaat bij bestellingen.

ADVIES:

Volgens de van toepassing zijnde wet voor productaansprakelijkheid is de producent van dit apparaat niet aansprakelijk voor schade die ontstaat door of door middel van dit apparaat in geval van:

- Onjuist gebruik,

- Niet-naleving van de gebruiksinstructies,
- Reparaties door derden, niet-erkende getrainde werklui,
- Installatie en vervanging van niet-originele reserveonderdelen,
- Ongepast gebruik, falen van het elektronisch systeem ten gevolge van niet-naleving van de elektrische specificaties en de VDE 0100, DIN 57113 / VDE 0113 voorschriften.

Aanbevelingen:

Lees de volledige handleiding voor de montage en besturing van het apparaat. Deze handleiding is bedoeld om het gebruik van het apparaat gemakkelijker te maken voor u en om vertrouwd te geraken met het gebruik van het apparaat.

De handleiding bevat belangrijke nota's over hoe veilig, goed en economisch gebruik te maken van uw apparaat, en over hoe u gevaar kan vermijden, reparatiekosten kann besparen, downtime kan verminderen en de betrouwbaarheid en levensduur van uw apparaat kan vergroten. Bovenop de veilig-

heidsvoorschriften in deze handleiding, moet u ook voldoen aan de geldende voorschriften van uw land in verband met het gebruik van het apparaat. Plaats de gebruiksaanwijzing in een doorzichtig plastic map om deze te beschermen tegen vuil en vocht, en bewaar ze in de nabijheid van het apparaat. De instructies moeten gelezen en nauw gevolgd worden door iedereen vooraleer het apparaat te gebruiken. Enkel getrainde personen die op de hoogte gebracht zijn van de mogelijke gevaren en risico's mogen het apparaat gebruiken. De vereiste minimumleeftijd moet worden voldaan.

Als aanvulling op de veiligheidsvoorschriften in deze handleiding en de speciale voorschriften van uw land, moeten ook de algemeen erkende technische regels voor het gebruik van houtverwerkende apparaten in acht genomen worden.

In deze handleiding geven we punten die invloed hebben op uw veiligheid, met dit symbool aan: ⚠

Algemene veiligheidsinformatie ⚠

OPGELET! Wanneer u elektrische gereedschappen gebruikt, moeten de volgende algemene veiligheidsmaatregelen worden getroffen om de gebruiker te beschermen tegen een elektrische schok, risico op letsel en brandgevaar. Lees al deze informatie aandachtig door voordat u dit elektrisch gereedschap bedient en bewaar de veiligheidsinformatie

Veilig werken

- Wanorde in het werkgebied vergroot het risico op ongevallen.
- Stel elektrische gereedschappen niet bloot aan regen.
- Gebruik geen elektrische gereedschappen in een vochtige of natte omgeving.
- Zorg voor een uitstekende verlichting van het werkgebied.
- Bedien geen elektrische gereedschappen waar er mogelijk gevaar is op brand of ontploffing.
- Vermijd lichamelijk contact met geaarde objecten. (bijv. buizen, radiateurs, elektrische kachels, koeltoestellen).
- Zorg dat er geen andere personen, vooral kinderen, het elektrisch gereedschap of de kabel aanraken. Houd ze weg uit uw werkgebied.
- Ongebruikte elektrische gereedschappen moeten hoog en buiten het bereik van kinderen worden bewaard op een droge, afgesloten plaats.
- U zult beter en veiliger werken binnen het aangegeven vermogensbereik.
- Gebruik geen inefficiënte elektrische gereedschappen voor zwaar werk.
- Gebruik geen elektrische gereedschappen voor andere doeleinden dan waarvoor ze zijn bedoeld.
- Gebruik bijvoorbeeld geen draagbare cirkelzaag om takken of boomstronken te zagen.

- Draag geen losse kleding of juwelen. Dergelijke items kunnen beklemd raken in bewegende delen.
- Wanneer u buitenshuis werkt, wordt het aanbevolen om slipvaste schoenen te dragen.
- Draag een haarnet als u lang haar hebt.
- Draag een veiligheidsbril.
- Draag een ademhalingsmasker bij werkzaamheden die stof voortbrengen.
- Als er aansluitingen voor het afzuigen en opvangen van stof beschikbaar zijn, moet u controleren of ze zijn aangesloten en of ze goed kunnen worden gebruikt.
- Gebruik de kabel niet om de stekker uit het stopcontact te trekken. Bescherm de kabel tegen warmte, olie en scherpe randen.
- Gebruik klemssystemen of een bankschroef om het werkstuk vast te zetten. Dit is veiliger dan in uw hand.
- Zorg dat u op elk ogenblik een stabiele vastte houding hebt en dat u altijd uw evenwicht kunt behouden.
- Houd de zaag scherp en schoon zodat het gebruik ervan beter en veiliger wordt.
- Volg de instructies met betrekking tot het smeren en vervangen van het gereedschap.
- Controleer het netsnoer van het elektrische gereedschap regelmatig en laat het in geval van schade vervangen door een erkende expert.
- Controleer regelmatig de verlengsnoeren en vervang ze wanneer ze beschadigd zijn.
- Houd de handgrepen droog, schoon en vrij van olie en vet.
- Zorg dat het apparaat niet draait wanneer onderhoud wordt uitgevoerd en tijdens het vervangen van onderdelen, zoals zaagbladen, boorkoppen of andere machineonderdelen.
- Voordat u de machine inschakelt, moet u controleren of alle sleutels en stelgereedschappen zijn verwijderd.

- Controleer of de schakelaar is uitgeschakeld wanneer u de stekker in het stopcontact steekt.
- Gebruik voor werkzaamheden buitenshuis alleen verlengsnoeren die voor dit doel zijn goedgekeurd.
- Let altijd op en ga uiterst voorzichtig te werk wanneer u elektrisch gereedschap bedient. Gebruik geen elektrische gereedschappen als u niet geconcentreerd bent.
- Voordat u het elektrische gereedschap gebruikt, moeten de beschermende en andere onderdelen nauwkeurig worden gecontroleerd om zeker te zijn dat ze perfect en correct werken.
- Controleer of alle bewegende onderdelen goed werken en of ze niet vastlopen. Controleer ook of er geen onderdelen beschadigd zijn. Alle onderdelen moeten correct gemonteerd zijn en moeten voldoen aan alle voorwaarden om een perfecte werking van het elektrische gereedschap te garanderen.
- Beschadigde beschermende apparaten en onderdelen moeten als bedoeld worden gerepareerd en vervangen door een erkende gespecialiseerde onderhoudsdienst, tenzij anders vermeld in de bedieningsinstructies.
- Beschadigde schakelaars moeten worden vervangen door een reparatiedienst.
- Gebruik geen elektrische gereedschappen waarbij de schakelaar niet gemakkelijk kan worden in- en uitgeschakeld.
- Het gebruik van andere speciale gereedschappen en accessoires kan risico op lichamelijk letsel veroorzaken.
- Dit elektrische gereedschap voldoet aan de relevante veiligheidsvoorschriften.
- Reparaties mogen alleen worden uitgevoerd door een expert die originele reserveonderdelen gebruikt. Anders loopt de gebruiker risico op ongevallen.

■ AANVULLENDE VEILIGHEIDSINFORMATIE

1. Veiligheidsmaatregelen

Waarschuwing! Gebruik geen beschadigde of vervormde zaagbladen.

versleten voorplaten.

Gebruik alleen zaagbladen die aanbevolen zijn door de fabrikant en die voldoen aan EN 847-1. Waarschuwing! Wanneer u het zaagblad vervangt, moet u controleren of de zaagbreedte niet smaller is en dat de breedte van het hoofdblad niet breder is dan de breedte van de splijtweg.

Zorg dat u een zaagblad selecteert dat geschikt is voor het materiaal dat u wilt zagen.

Draag gepaste, persoonlijke beschermingsmiddelen, zoals:

- Oorbescherming om het risico op slechthorendheid te verminderen
 - Ademhalingsbescherming om het risico op het inhaleren van gevaarlijk stof te verminderen
 - Zorg dat u handschoenen draagt wanneer u werkt met zaagbladen en ruwe materialen
- Als het praktisch mogelijk is, bewaart u uw zaagbladen best in een afzonderlijke houder. Sluit het elektrisch gereedschap aan op een stofopvangsysteem wanneer u hout zaagt. De vrijgave van stof wordt beïnvloed door het type materiaal waarmee u wilt werken, de omvang van de plaatselijke afzetting (verwerving of

bron) en de juiste aanpassing van afdekking/keerplaat/geleider.

Gebruik geen zaagbladen die van snelstaal (HSS-staal) zijn gemaakt.

Wanneer het gereedschap niet wordt gebruikt, moet u de duwstok of het duwblok altijd bij het elektrische gereedschap bewaren.

2. Onderhoud en reparatie

Het geluidsniveau hangt af van verschillende factoren, zoals de kwaliteit van de zaagbladen, de conditie van het zaagblad en het elektrisch gereedschap. Gebruik, indien mogelijk, zaagbladen die zijn geproduceerd voor ruisonderdrukking. Voer regelmatig onderhoud uit aan het elektrische gereedschap en de adapter en houd ze in goede conditie om het geluidsniveau te verminderen.

Breng de persoon die verantwoordelijk is voor de veiligheid van het elektrisch gereedschap, onmiddellijk op de hoogte wanneer u defecten opmerkt aan het elektrische gereedschap, de beschermingsuitrusting of de hulpmiddelen.

3. Veilig werken

Gebruik de duwstok of het duwblok om het werkstuk veilig langs het zaagblad te duwen. Zaag geen vouwen of groeven zonder de geschikte beschermende uitrusting boven de

zaagtafel te gebruiken.

Gebruik dit elektrische gereedschap niet om sleuven te maken (groeven afgewerkt op het werkstuk zelf).

Gebruik alleen zaagbladen waarvoor de maximumsnelheid lager is dan het maximale spiltoerental van de tafelzaag en die geschikt zijn voor het materiaal dat u wilt zagen.

Gebruik altijd de transportmiddelen voor het vervoeren van het elektrische gereedschap. Gebruik nooit beschermende apparaten voor het hanteren en transporteren van het apparaat.

Zorg dat het bovenste deel van het zaagblad is afgedekt, bijv. door het beschermende apparaat.

Waarschuwing! Tijdens het gebruik produceert dit elektrische gereedschap een elektromagnetisch veld dat onder bepaalde omstandigheden invloed kan hebben op actieve of passieve medische implantaten. Om het risico op ernstig of fataal letsel te voorkomen, raden wij mensen met medische implantaten aan om hun arts en de fabrikant van het medische implantaat te raadplegen voordat ze het elektrische gereedschap gaan gebruiken

■ VEILIGHEIDSINFORMATIE VOOR HET OMGAAN MET ZAAGBLADEN

- Gebruik de inzetgereedschappen alleen wanneer u weet hoe u ze correct moet gebruiken.
- Houd altijd rekening met de maximumsnelheid. De maximumsnelheid die is aangegeven op het elektrische gereedschap mag niet worden overschreden. Let op het snelheidsbereik (indien opgegeven).
- Gebruik geen inzetgereedschappen met barsten. Neem gebarsten inzetgereedschappen onmiddellijk uit bedrijf. Ze gewoon repareren is niet toegestaan.
- Maak de klemoppervlakken vrij van stof, vet, olie en water.
- Ga altijd voorzichtig om met inzetgereedschappen. Bewaar ze indien mogelijk in hun originele verpakking of in een speciale houder. Draag beschermende handschoenen om uw grip te verbeteren en het risico op lichamelijk letsel te verlagen.
- Voordat u het inzetgereedschap gebruikt, moet u controleren of alle beschermende apparaten correct zijn bevestigd.
- Controleer vóór gebruik ook of het inzetgereedschap dat u wilt gebruiken, voldoet aan de technische vereisten voor elektrische gereedschappen.
- Gebruik het bijgeleverde zaagblad alleen voor het zagen van hout en nooit voor het zagen van metalen.

Bedoeld gebruik ⚠

Dit elektrische gereedschap voldoet aan de Machinerichtlijn van de EG

- Dit elektrische gereedschap is gedefinieerd als een draagbaar elektrisch gereedschap.
- Om het elektrische gereedschap te vervoeren/reorganiseren, plaatst u één hand op de voorzijde en één hand aan het eind van de zaagtafel en tilt u het elektrische gereedschap op.
- Als u het bijgeleverde frame niet gebruikt, moet u het elektrische gereedschap bevestigen op een stabiele werkbank.
- De gebruiker van het apparaat moet altijd vóór het elektrische gereedschap, links van het zaagblad staan.
- Het werkgebied en de omgeving van het elektrische gereedschap moet vrij zijn van vreemde objecten om ongevallen te voorkomen.
- Het is belangrijk dat u werkt met werkstukken die vrij zijn van vreemde objecten, zoals nagels en schroeven.
- Vóór de ingebruikname moet het elektrische gereedschap worden aangesloten op een uitlaatsysteem met een flexibele uitlaatpijp met een lage ontvlambaarheid. Het uitlaatsysteem schakelt automatisch in wanneer het elektrische gereedschap wordt ingeschakeld.
- Wanneer het elektrische gereedschap wordt gebruikt in besloten ruimten, moet het worden aangesloten op een uitlaatsysteem. Om fragmenten en zaagstof te verwijderen, gebruikt u een stofverwijderaar van 3200 ha of 2600 ha. De luchtstroomsnelheid van de aanzuigfilter moet 20 m/s zijn.
- De automatische inschakeling kan als optioneel accessoire worden aangeschaft. **Type ALV 2:** ordernr. 7910 4010, 230–240 V/50 Hz
- Wanneer u het elektrische gereedschap inschakelt, wordt het uitlaatsysteem ingeschakeld na een opstartvertraging van ongeveer 2-3 seconden. Zo helpt de machine de overbelasting van uw hoofddekking te vermijden.
- Wanneer u het elektrische gereedschap uitschakelt, wordt het uitlaatsysteem na 3-4 seconden automatisch uitgeschakeld.
- Het resterend stof wordt daarbij afgezogen, zoals vereist door de Verordening betreffende gevaarlijke stoffen, wat stroom bespaart en het geluidsniveau verlaagt. Het uitlaatsysteem werkt alleen wanneer het elektrische gereedschap wordt ingeschakeld.
- Schakel het uitlaatsysteem niet in en verwij-

der het uitlaatsysteem of de stofverwijderaar niet wanneer u het elektrische gereedschap gebruikt.

- Dit elektrische gereedschap is alleen gebouwd voor het verwerken van hout en imitatiehout. Alleen originele gereedschappen en accessoires mogen worden gebruikt. Plaats het vereiste zaagblad (conform de norm EN 847-1) afhankelijk van het zaag- en houttype (massief hout, multiplex of spaanplaten). Volg de accessoire-instructies in deze handleiding.
- Het elektrische gereedschap mag alleen worden gebruikt in een technisch perfecte conditie. Zorg dat u het elektrische gereedschap bedient volgens het bedoelde gebruik en volg altijd de bedieningsinstructies, evenals alle veiligheids- en risico-informatie voor het elektrische gereedschap. Bij elke oorzaak van wanorde, vooral wanneer het de veiligheid beïnvloedt, moet het gebruik onmiddellijk worden onderbroken.
- U moet op elk ogenblik de veiligheids-, werk- en onderhoudsvereisten van de fabrikant evenals de afmetingen die in de technische gegevens worden vermeld, naleven.
- Volg alle relevante voorschriften voor ongevallenpreventie, evenals andere algemeen

- erkende veiligheidsvoorschriften.
- Het elektrische gereedschap mag alleen worden bediend, onderhouden of gerepareerd door personen die weten hoe het gereedschap werkt en die op de hoogte zijn gebracht van mogelijke gevaren. Door

- niet geautoriseerde wijzigingen aan het elektrische gereedschap vervalt de aansprakelijkheid van de fabrikant voor schade die hieruit voortvloeit.
- Het elektrische gereedschap mag alleen worden gebruikt met de originele acces-

- soires en hulpstukken van de fabrikant.
- De fabrikant accepteert geen verantwoordelijkheid voor schade die voortvloeit uit verkeerd gebruik. Voor dergelijke schade draagt de gebruiker de volledige verantwoordelijkheid.

Restrisico's

Het elektrische gereedschap is gebouwd met de meest geavanceerde technologie en conform erkende veiligheidsregels en -voorschriften. Er kunnen echter nog steeds restrisico's ontstaan tijdens het gebruik.

- Wanneer u het werkstuk verkeerd hanteert, kan het draaiende zaagblad risico op letsel veroorzaken voor uw handen en vingers.
- Wanneer u het werkstuk onjuist vasthoudt of geleidt (bijv. wanneer u werkt zonder de eindschakelaar), kunnen rondvliegende werkstukken het risico op letsel verhogen.

- De blootstelling aan lawaai kan het gezondheidsrisico verhogen. Tijdens het gebruik wordt het toelaatbare geluidsniveau overschreden. Draag daarom altijd persoonlijke beschermingsmiddelen, zoals oorbescherming.
- Defecte zaagbladen kunnen letsels veroorzaken. Controleer het zaagblad regelmatig en voorafgaand aan elk gebruik op beschadiging.
- Het bedienen van het elektrische gereedschap veroorzaakt elektrische geva-

- ren. Gebruik nooit verkeerde elektrische toegangslijnen.
- Wanneer u optionele accessoires gebruikt, moet u altijd de bijgevoegde gebruiksaanwijzing aandacht lezen en naleven.
- Ondanks alle genomen voorzorgsmaatregelen, kunnen er niet-zichtbare restgevaaren aanwezig zijn.
- Door het naleven van de veiligheidsinformatie, de informatie in het hoofdstuk „Bedoeld gebruik“ en de bedieningsinstructies in het algemeen, kunt u de restrisico's verlagen.

Installatie

Bereid de werkplek voor waar u het elektrische gereedschap wilt plaatsen. Zorg voor voldoende ruimte om een veilige en prob-

leemloze werking te garanderen. Het elektrische gereedschap is ontworpen om te werken in besloten ruimten en moet worden geïnstal-

leerd op een effen en stevige ondergrond.

Uitrusting afb. 1

- Zaagtafel
- Beschermkap
- Duwstok
- Zaagblad
- Splijtwig
- Midden plaat
- Lengteaanslag

- Hoofdaansluiting
- Frame
- Aan/Uit-schakelaar
- Handgreep voor hoogteafstelling
- Wiel voor hoekafstelling
- Schaal voor hoekafstelling
- Vergrendelinghandgreep

- Stergreep voor lengteaanslag
- Geleider
- Overbelastingsschakelaar
- Tafeluitbreiding
- Uitvouwbare steunvoetjes
- Aanslaglijst

Montage

Montage en aanpassingswerkzaamheden mogen alleen worden uitgevoerd wanneer de netstroomstekker is losgekoppeld.

Om redenen met betrekking tot de verpakking, moet het elektrische gereedschap door de gebruiker worden gemonteerd.

Open de doos en verwijder de verpakking en de onderdelen in Styrofoam.

Verwijder de bijgeleverde individuele onderdelen.

Neem het elektrische gereedschap uit de doos en leg het op de vloer. Gebruik een stuk karton om het gereedschap op te leggen om de vloer te beschermen.

NB: het elektrische gereedschap is zwaar. Er zijn daarom twee mensen nodig om het apparaat uit de verpakking te tillen.

MONTAGE BESCHERMKAP afb. 2

Om de beschermkap (2) te monteren, plaats u deze boven de splijtwig (5) zodat de schroef in de sleuf van de splijtwig past. Duw dan de beschermkap in de onderkant van de opening. Schroef de vleugelmoer stevig vast zodat de beschermkap op het tafelblad (1) ligt, maar zichzelf optilt wanneer het werkstuk naar het zaagblad wordt geduwd. Zorg dat u de beschermkap terug zet in de inactieve stand als u klaar bent met zagen.

NB: de beschermkap (2) moet te allen tijde in de werkstand staan om contact met het zaagblad te voorkomen.

MONTAGE LENGTEAANSLAG afb. 3

Gebruik de stergreepschroeven (27) om de klemklauwen (26) te monteren aan beide

zijden van de aanslagbuis (28). Gebruik de klemklauwen om de lengteaanslag (7) zijdelings in het tafelblad (1) te plaatsen.

Gebruik de stergreepschroeven om de lengteaanslag aan beide zijden vast te maken.

MONTAGE GELEIDER afb. 4

Plaats de geleider (16) in de groef op de zaagbank (1). Maak de sterknop (24) los, stel de gewenste waarde in en span de sterknop weer aan. U kunt de aanslaglijst (20) van de geleider (7) gebruiken om de geleiding van het werkstuk te verbeteren door de aanslaglijst vast te maken aan de geleider met 2 groefschroeven en 2 stergreepschroeven.

Ingebruikname

Volg de veiligheidsinstructies!

Belangrijk: zorg dat u alle beschermings- en veiligheidsapparaten monteert en het elektrische gereedschap aansluit op het uitlaatsysteem voordat u het gereedschap in gebruik neemt. Zorg ook dat u de beschermkap laat zakken naar het werkstuk voor elk proces van het elektrische gereedschap.

Voordat u het elektrische gereedschap

inschakelt, moeten alle beschermings- en veiligheidsapparaten correct zijn geïnstalleerd. Controleer of het zaagblad vrij kan bewegen. Controleer hout dat al is verwerkt op vreemde objecten (nagels, schroeven, enz). Verwijder alle vreemde objecten en sluit het elektrische gereedschap aan op een geaard stopcontact. Voordat u de hoofdschakelaar inschakelt, moet u controleren of het zaagblad goed is gemonteerd en of de bewegende onderdelen soepel werken. Waarschuwing: als u twijfels

hebt, laat dan een expert het elektrische gereedschap monteren. Het is te gevaarlijk om te werken op basis van veronderstellingen.

DE ZAAGHOOGTE AANPASSEN afb. 5

Het zaagblad moet zo worden aangepast dat de bovenkant van de hoogste zaagtand iets hoger staat dan het werkstuk.

Het zaagblad (4) kan worden afgesteld op de bedoelde zaaghoogte door de handgreep voor de hoogteafstelling (11) te draaien. Als u

linksom draait, wordt de zaaghoogte vergroot, en als u rechtsom draait wordt deze verkleind.

DE HOEK VAN HET ZAAGBLAD AFSTELLEN **afb. 6**

Loosen the locking handle (14). You can adjust the saw blade (4) to the intended angle on the scale (13) by rotating the angle adjusting wheel (12). Tighten the locking handle (14) again.

DE HOEK VAN HET ZAAGBLAD KALIBREREN. **afb. 7**

Opgelet! Trek de stekker uit het stopcontact. De schaal (13) kan worde gekalibreerd tijdens het onderzoek van de hoeknauwkeurigheid van de zaag. Pas het zaagblad helemaal bovenaan aan. Zorg dat u een rechte hoek hebt op het zaagblad. Stel het hoekstelwiel (12) zo af, dat het zaagblad parallel met de hoek loopt.

Stel de aanwijzer af in een hoek van 0°.

IN- EN UITSCHAKELLEN

Groene knop = **aan**

Rode knop = **uit**

Bedieningsinstructies

■ OVERBELASTINGSBEVEILIGING

- Dit elektrische gereedschap is uitgerust met een overbelastingsbeveiliging. Als de overbelastingsbeveiliging werd gestart, gaat u als volgt te werk:
- Koppel het elektrische gereedschap los van de netstroom.

- Laat het elektrische gereedschap afkoelen.
- Controleer het elektrische gereedschap zorgvuldig op mogelijke schade.
- Laat schade repareren voordat u het elektrische gereedschap opnieuw start.

- Sluit het elektrische gereedschap aan op de netstroom.
- Druk op de overbelastingsschakelaar (17).
- Schakel het elektrische gereedschap als omschreven in en start uw werk.

■ WERKEN MET DE LENGTEAANSLAG **AFB. 8, 9**

De aanslaglijst (20) heeft twee verschillende geleideroppervlakken. Afhankelijk van de dikte van het werkstuk, moet een aanslaglijst voor dik of dun materiaal worden gebruikt.

Dik materiaal (afb. 8)
Dun materiaal (afb. 9)
Maak beide kartelschroeven los en trek de aanslaglijst (29) hier naar toe. Maak de

aanslaglijst opnieuw vast zoals vereist door de positiehoogte en maak beide kartelschroeven vast.

■ WERKEN MET ZAAGMACHINES

Brede werkstukken zagen, **afb. 10**

Breedte van het verwerkte werkstuk: meer dan 120 mm.

Werktuig: cirkelzaagblad voor een langssnede

Proces: stel de lengteaanslag af volgens de bedoelde breedte van het werkstuk. Zorg voor een veilige en de best mogelijke plaatsing van de handen. In het geval dat smalle werkstukken worden losgemaakt tijdens het zaagproces, voert u deze met uw rechterhand of met een duwstok in het matrijsgebied. Als er gevaar dreigt dat het werkstuk beklemd raakt

tussen het cirkelzaagblad, de splijtwig en de geleidestop, verplaatst u de geleidestop terug naar het midden van het zaagblad of gebruikt u een korte hulpaanslag.

NB: in al onze afbeeldingen wordt de bovengesteelde zuigkap slechts deels aangeduid (of in individuele gevallen volledig weggelaten) omdat dit een betere weergave van de processen of de apparatuur mogelijk maakt. De zuigkap bovenaan is noodzakelijk voor het uitvoeren van de weergegeven processen!

Smalle werkstukken zagen, **afb. 11**

Breedte van het verwerkte werkstuk: minder dan 120 mm.

Werktuig: cirkelzaagblad voor een langssnede

Proces: stel de lengteaanslag af volgens de bedoelde breedte van het werkstuk. Verplaats het werkstuk met beide handen vooruit, gebruik de duwstok in het zaagbladgebied en verplaats het werkstuk tot het voorbij de duwstok is. Wanneer u werkt met korte werkstukken, gebruikt u de duwstok om het verplaatsen te voltooien.

■ RANDEN EN BOORDEN ZAGEN, **AFB. 12**

Proces: monteer de lengteaanslag met een laag contactoppervlak of gebruik de hulpaanslag. Gebruik de duwstok om het werkstuk vooruit te verplaatsten tot het einde van het werkstuk zich in het gebied van de duwstok bevindt. Langere werkstukken

kunnen door middel van een tafelluitbreiding worden beveiligd tegen het kantelen wanneer het eind van het zaagproces nadert.

NB: apparaten die een aansluiting op onderdelen van het elektrische gereedschap

vereisen, moeten worden bevestigd met schroeven omdat schroefklemmen alleen tijdelijke aansluitingen op de machine kunnen vormen.

■ DWARSZAGEN VAN SMALLE WERKSTUKKEN **AFB. 13**

NB: voor het dwarszagen van smalle werkstukken raden wij u aan een bufferstrook te gebruiken. Deze is niet inbegrepen bij de levering.

Werktuig: dwarszaagblad met fijne tanden

Proces: stel de bufferstrook zo af, dat de delen van het werkstuk het olopemde deel van het zaagblad niet kunnen raken. Gebruik de zijdelingse aanslageenheid of de dwarse zijdelingse schuiver om werkstukken in te

voeren.

Verwijder stukjes afval niet met de handen van het werkstukgebied.

■ LENGTESNEDEN

Gebruik altijd de lengteaanslag voor het uitvoeren van lengtesneden.

De lengteaanslag (7) kan aan beide zijden van het tafelblad (1) worden bevestigd.

Maak de twee kartelschroeven los.

Om de schaal te gebruiken, beweegt u de aanslag naar het zaagblad en meet u de afmeting op de schaal. Beweeg de stop dan

weg van het zaagblad. Het verschil in afmeting is identiek aan de zaagbreedte. Om een nauwkeurige meting te garanderen, moet u een teststuk zagen, het werkstuk meten en de aanslag afstellen. Verplaats de aanslag naar de bedoelde positie.

Maak de twee kartelschroeven vast.

Waarschuwing: de lengteaanslag moet

parallel aan het zaagblad worden afgesteld. Controleer de uitlijning en controleer regelmatig of de lengteaanslag stevig vast zit, vooral tijdens het gebruik of na een langere periode van inactiviteit. Span, indien nodig, de schroef weer aan en stel de lengteaanslag af. Door trillingen kunnen schroeven loskomen en kan de lengteaanslag verschuiven.

■ KRUISSECTIES

Gebruik altijd de langsgeleider voor het zagen van hoeken.

NB: als u bredere werkstukken zaagt, moet u ook de lengteaanslag gebruiken. Deze helpt u om het werkstuk veilig te geleiden.

Verplaats de langsgeleider (16) in de groef op het tafelblad (1).

Maak de knop op de langsgeleider los. Draai de langsgeleider om de bedoelde hoek te verkrijgen.

Maak de knop opnieuw vast.

Waarschuwing: Controleer de uitlijning en controleer regelmatig of de lengteaanslag

stevig vast zit, vooral tijdens het gebruik of na een langere periode van inactiviteit. Span, indien nodig, de schroef weer aan en stel de lengteaanslag af. Door trillingen kunnen schroeven loskomen en kan de lengteaanslag verschuiven.

■ DIAGONALE SNEDEN

NB: diagonale sneden worden in principe uitgevoerd met de lengteaanslag (7).

Stel het zaagblad (4) af naar de bedoelde

zaaghoek.
Stel de lengteaanslag (7) af volgens de breedte en hoogte van het werkstuk.

Maak de snede volgens de breedte van het werkstuk.

■ TAFELUITBREIDING

Wanneer u bredere werkstukken zaagt, moet u de tafelluitbreiding gebruiken (18, afb.1).

Maak de kartelschroeven onder het tafelblad

(1) los.
Trek de tafelluitbreiding uit
Vouw de steunvoetjes uit (19, afb. 1)

Maak de kartelschroeven opnieuw vast.

Elektrische aansluiting ⚠

De geïnstalleerde elektrische motor is aangesloten en klaar voor gebruik. De verbinding voldoet aan de toepasselijke VDE- en DIN-vereisten.

De netstroom bij de klant en de aangesloten verbindingkabels moeten eveneens voldoen aan deze vereisten.

Defecte elektrische aansluitkabels

Elektrische aansluitkabels kunnen onderhevig zijn aan isolatieschade.

Oorzaken hiervoor kunnen de volgende zijn:

- Drukmarkeringen die optreden wanneer de aansluitkabels door ramen of deuropeningen worden geleid.
- Kinken, veroorzaakt door een verkeerde bevestiging of beheer van de aansluitkabels.
- Interfaces wanneer de aansluitkabels worden overlopen.
- Isolatieschade wanneer de kabel uit de wandcontactdoos wordt getrokken.
- Barsten veroorzaakt door veroudering van de isolatie.

Dergelijke defecte elektrische aansluitkabels mogen niet meer worden gebruikt en kunnen dodelijk zijn vanwege mogelijke isolatieschade.

Controleer elektrische aansluitkabels regelmatig op schade. Zorg ervoor dat de aansluitkabel tijdens die controle niet is aangesloten op de netstroom. Elektrische aansluitkabels moeten voldoen aan de toepasselijke VDE- en DIN-vereisten. Gebruik alleen aansluitkabels met de markering H 07 RN. Conform de wettelijke verplichting moeten aansluitkabels het label met de typeaanduiding dragen.

AC-motor (wisselstroommotor)

- De netstroom moet 230 Volt – 50 Hz zijn.
- Verlengsnoeren moeten een doorsnede hebben van 1,5 mm² indien ze korter zijn dan 25 m, en een minimumdoorsnede van 25 mm² indien ze langer zijn dan 25 m.
- De netstroom wordt beschermd door een 16 A (langzame) zekering.

Aansluitingen en reparaties op de elektrische uitrusting mogen alleen door gekwalificeerde elektriciens worden uitgevoerd

Geef de volgende details op bij aanvraag.

- Motorfabrikant
- Type stroom van de motor
- Details die gedrukt zijn op het typeplaatje van de machine.

Stuur de volledige aandrijfeenheid, inclusief

schakelaar, als u de motor terugstuurt.

Volg de veiligheidsinstructies!

- Het product beantwoordt aan de eisen van EN 61000-3-11 en is onderworpen aan speciale aansluitvoorwaarden. Dat wil zeggen dat het gebruik op willekeurige wijze te kiezen aansluitpunten niet toegestaan is.
- Het toestel kan bij ongunstige netomstandigheden leiden tot tijdelijke spanningschommelingen.
- Het product is uitsluitend voorzien om op aansluitpunten te werken die a) een maximaal toegestane netimpedantie „Z“ niet overschrijden of b) die een permanente stroombelastbaarheid van het net van minstens 100 A per fase hebben.
- U dient er zich als gebruiker van te vergewissen, indien nodig in overleg met uw energievoorzieningsmaatschappij, dat uw aansluitpunt waarop u uw product wilt gebruiken, één van de beide genoemde eisen a) of b) vervult.

NL

Reiniging, onderhoud en reparatie



WAARSCHUWING

Trek de stekker uit het stopcontact wanneer u werkt aan het elektrische gereedschap zelf (bijv. transport, installatie, omschakeling, reiniging en onderhoud)!

■ REINIGING

Laat het elektrische gereedschap afkoelen na elk gebruik.

Reinig het elektrische gereedschap met een vochtige doek en een beetje zeep na het gebruik. Gebruik een borstel of schrobber voor gebruik in moeilijk toegankelijke gebieden.

NB: gebruik geen agressieve reinigingsmiddelen of oplosmiddelen. Deze kunnen de plastic

en metalen componenten van het elektrische gereedschap beschadigen.

Maak het interieur van uw elektrisch gereedschap, zoals het tandwielsegment en het drijf wiel van het draaimechanisme, regelmatig vrij van alle hout- en splinterresten.

Gebruik een geschikt stomp hulpmiddel voor het verwijderen van mogelijke blokkeringen op

de aanzuigfilter, veroorzaakt door zaagstof.

WAARSCHUWING

⚠ **Probeer nooit blokkeringen met uw hand of vingers te verwijderen**

Verwijder vooral hardnekkige resten op ontoegankelijke plaatsen met behulp van perslucht (max. 3 bar).

■ ONDERHOUD

Controleer het elektrische gereedschap en de accessoires (bijv. werktuigadapter) voor en na elk gebruik op slijtage en schade. Vervang ze, indien nodig, door nieuwe in overeenstemming met de instructies in deze handleiding. Leef hierbij de algemene technische vereisten na.

Controleer regelmatig het zaagblad. Gebruik alleen een scherp zaagblad dat vrij is van barsten en dat niet vervormd is. Gebruik alleen gereedschappen die voldoen aan de Europese norm EN 847-1. Vervang een versleten blad onmiddellijk door

een nieuwe van hetzelfde type. Houd het tafelblad op elk ogenblik vrij van hars

■ HET ZAAGBLAD VERVANGEN AFB. 14, 15

Draag handschoenen wanneer u werkt met het zaagblad.

Maak de 4 bevestigingsschroeven (21) vast om de kap van het zaagblad omhoog te kantelen.

Plaats de wringsleutel (22) op de klemmoer terwijl u de sidewindersleutel (23) ertegen

houdt.

Opgelet! Maak de klemmoer los in de looprichting van het zaagblad.

Neem de zaagbladflens af en maak het zaagblad diagonaal omlaag los.

Reinig beide flensen van het zaagblad voordat u een nieuw zaagblad monteert.

De montage van het zaagblad wordt in omgekeerde volgorde uitgevoerd.

Opgelet! Let op de looprichting van het zaagblad.

■ DE SPLIJTWIG AFSTELLEN AFB. 16, 17, 18

Maak de splijtwig los om de zaagbladbescherming (2) te verwijderen.

Verwijder 8 kruiskopschroeven en verwijder het midden van de plaat (6).

Maak de twee kruiskopschroeven los.

Stel de splijtwig (5) zo af, dat de afstand tot het zaagblad tussen 3 en 5 mm bedraagt, en dat deze in de lengte parallel loopt met het

zaagblad.

Maak beide schroeven opnieuw vast.

Telkens wanneer het zaagblad wordt vervangen, moet de afstelling worden gecontroleerd.

WAARSCHUWING:

Er zijn geen onderdelen binnen het elektrische gereedschap die kunnen worden

gerepareerd of onderhouden door de gebruiker. Open het elektrische gereedschap niet! Voor verdere onderhoudswerkzaamheden aan het gereedschap, dient u een gekwalificeerde expert te raadplegen!

■ REPARATIE

Schade aan het elektrische gereedschap mag alleen worden gerepareerd door bevoegde elektriciens.

WAARSCHUWING



Als de netstroomkabel of de stekker is beschadigd, moet deze door een gekwalificeerde elektricien worden vervangen om risico's te vermijden!

WAARSCHUWING



Controleer na het uitvoeren van reiniging en onderhoud of alle beschermapparaten (indien beschikbaar) correct en veilig zijn bevestigd. Gebruik het elektrische gereedschap nooit zonder de beschermende apparatuur!

■ OPSLAG

Reinig het elektrische gereedschap zoals beschreven in het gedeelte „**Reiniging**“. Bewaar het elektrische gereedschap en de accessoires op een donkere, droge, vorstvrije en goed geventileerde plaats, buiten het bereik van kinderen. De ideale opslagtemperatuur ligt

tussen 10 en 30°C.

Bevestig de kabel aan de kabelhouder op de achterkant van het gereedschap als het niet in gebruik is. Dek het elektrische gereedschap af om het te beschermen tegen stof en vocht.

Bewaar de bedieningsinstructies bij het elektri-

sche gereedschap.

NB: leef deze bedieningsinstructies na wanneer u het elektrische gereedschap controleert op slijtage en schade voorat u het opnieuw gebruikt.

■ TRANSPORT

- Schakel de elektrische voeding uit en koppel het gereedschap los van de netstroom voordat u het vervoert.
- Draag het apparaat niet aan de tafelluitbrei-

ding.

- Bescherm het elektrische gereedschap tegen impact, schokken en krachtige trillingen, bijv. tijdens het vervoer in voertuigen.

- Beveilig het elektrische gereedschap ook tegen verschuiven en kantelen.

Problemen oplossen

Probleem	Mogelijke oorzaak	Oplossing
1. Zaagblad komt los wanneer de motor wordt uitgeschakeld	Bevestigingsmoer is niet goed genoeg vastgedraaid	Maak de bevestigingsmoer stevig vast (schroefdraad naar rechts)
2. De motor kan niet worden gestart.	a) Defect van de hoofdzekering	a) Controleer de hoofdzekering
	b) Defect verlengsnoer	b) Vervang het verlengsnoer
	c) Defecte motor of schakelaaraansluiting	c) Laat het apparaat controleren door een gekwalificeerde elektricien
	d) Defecte motor of schakelaar	d) Laat het apparaat controleren door een gekwalificeerde elektricien
3. Verkeerde richting of rotatie	a) Defecte condensator	a) Laat het apparaat controleren door een gekwalificeerde elektricien
	b) Onjuiste aansluiting	b) Laat de polariteit van de wandcontactdoos vervangen door een gekwalificeerde elektricien
4. De motor levert geen stroom. De zekering is gesprongen	a) Doorsnede van het verlengsnoer volstaat niet	a) zie Elektrische aansluiting
	b) Overbelasting veroorzaakt door een stomp zaagblad	b) Vervang het zaagblad
5. Brandgebieden op het zaagoppervlak	a) Stomp zaagblad	a) Slijp of vervang het zaagblad
	b) Verkeerd zaagblad	b) Vervang het zaagblad

Zawartość zestawu

1 pilarka stołowa	1 pręt ograniczający	1 część niewielkich rozmiarów
1 pokrywa ochronna	1 prowadnica	1 instrukcja obsługi
1 popychacz	1 klucz do śruby tarczy	
1 ogranicznik wzdłużny	1 klucz do kołnierza	

Dane techniczne

Wymiary Dł.xSzer.xWys.....	525/470/650
Rozmiar stołu	525 x 400
Rozmiar stołu z rozszerzeniem.....	525 x 470
Maks. rozmiar stołu z rozszerzeniem	525 x 620
Tarcza piły D	210 x 30 x 2,6 mm 24 Z
Maks. głębokość cięcia 90 °	48 mm
Maks. głębokość cięcia 45 °	45 mm
Ciężar	16 kg
Przyłącze podciśnienia D	36 mm

Napęd	
Silnik V/Hz	230-240VAC/50 Hz
Moc wejściowa.....	1200W
Prędkość na obrotach jałowych.....	4800 min ⁻¹

Specyfikacja techniczna może ulec zmianom!

■ WARTOŚCI CHARAKTERYSTYKI EMISJI HAŁASU

Poziom mocy akustycznej LWA zgodnie z normą EN ISO 3744	106,2 dB(A)
Współczynnik niepewności K	3 dB(A)
Poziom ciśnienia akustycznego LpA zgodnie z normą EN ISO 11201	93,2 dB(A)
Współczynnik niepewności K	3 dB(A)

Uwaga: Przedstawione wartości związane z emisją hałasu zostały określone zgodnie ze zharmonizowanymi procedurami testowymi i można je wykorzystać do porównywania ze sobą różnych narzędzi elektrycznych. Ponadto na podstawie tych wartości można z wyprzedzeniem szacować obciążenia, które hałas będzie powodować względem użytkowników.

Przeostroga! Wartości rzeczywiste mogą odbiegać od wskazanych, zależnie od sposobu użytkowania narzędzie elektrycznego. Należy stosować odpowiednie środki w celu ochrony przed hałasem. W ramach stosowanych procedur konieczne jest uwzględnienie pełnej sekwencji operacji. Obejmuje to również czas, w którym narzędzie elektry-

czne działa bez obciążenia, oraz czas, w którym jest wyłączone. Odpowiednie środki bezpieczeństwa obejmują m.in. regularną konserwację i serwisowanie narzędzia elektrycznego oraz osprzętu, regularne przerwy i odpowiednie planowanie sekwencji operacji.

Objaśnienie symboli

	Założyć ochronniki słuchu.		Założyć rękawice ochronne w przypadku pracy na lub w pobliżu tarczy piły.		Przed przystąpieniem do pracy z narzędziem elektrycznym należy dokładnie przeczytać instrukcję obsługi.
	Założyć maskę przeciwpyłową.		Klasa ochrony II		Należy zwrócić uwagę na informacje dotyczące kierunku obrotów narzędzia i tarczy piły.
	Założyć okulary ochronne.		Tym znakiem oznaczyliśmy punkty w niniejszej instrukcji obsługi, dotyczące bezpieczeństwa użytkownika.		

- Po rozpakowaniu produkty sprawdzić wszystkie części pod kątem występowania uszkodzeń w wyniku transportu. W razie jakichkolwiek reklamacji należy natychmiast poinformować dostawcę. Wszelkie reklamacje złożone później nie zostaną zaakceptowane.
- Po odbiorze przesyłki należy sprawdzić, czy zawiera wszystkie elementy.
- Dokładnie przeczytać instrukcję obsługi, aby zapoznać się z postępowaniem z urządzeniem przed jego pierwszym użyciem.
- Stosować wyłącznie oryginalne akcesoria, materiały eksploatacyjne i części zamienne. Części zamienne można uzyskać u lokalnego specjalistycznego dealera.

Podczas zamawiania należy podać numery części oraz rodzaj i rok konstrukcji urządzenia.

UWAGA:

Zgodnie z prawem dotyczącym odpowiedzialności za produkt producent nie odpowiada za uszkodzenia produktu lub spowodowane przez produkt, w wyniku następujących sytuacji:

- nieprawidłowa obsługa,
- nieprzestrzeganie instrukcji obsługi,
- naprawy przez osoby inne niż autoryzowani serwisanci,
- montaż i wymiana na nieoryginalne części zamienne,
- używanie w zastosowaniach niezgodnych z przeznaczeniem,
- awaria układu elektrycznego spowodowana nieprzestrzeganiem przepisów dotyczących układów elektrycznych i przepisów VDE 0100, DIN 57113 / VDE0113.

Zalecamy:

Przeczytanie w całości tekstu instrukcji obsługi przed przystąpieniem do instalacji i oddaniem urządzenia do eksploatacji. Dzięki instrukcji obsługi użytkownik może poznać maszynę i wykorzystywać jej możliwości zgodnie z zaleceniami. Instrukcja obsługi zawiera ważne informacje na temat bezpiecznej, profesjonalnej i ekonomicznej obsługi, unikania zagrożeń i kosztownych napraw, zmniejszania liczby przestoju, a także zwiększania niezawodności oraz wydłużania

okresu eksploatacji maszyny. Poza przepisami dotyczącymi bezpieczeństwa zawartymi w instrukcji obsługi należy przestrzegać odpowiednich przepisów mających zastosowanie do obsługi maszyny w danym kraju. Zestaw instrukcji obsługi należy zawsze przechowywać wraz z maszyną w plastikowym pokrowcu i chronić go przed pyłem i wilgocią. Każdorazowo przed przystąpieniem do obsługi przeczytać stosowne informacje w instrukcji i przestrzegać zawartych w niej zaleceń. Maszyna może być obsługiwana wyłącznie przez osoby, które zostały poinstruowane w zakresie obsługi maszyny oraz są poinformowane o związanych z nią zagrożeniach. Należy przestrzegać wymogów dotyczących wieku minimalnego operatorów.

Tym znakiem oznaczyliśmy punkty w niniejszej instrukcji obsługi, dotyczące bezpieczeństwa użytkownika ⚠

Ogólne informacje dotyczące bezpieczeństwa n ⚠

PRZESTROGA! Podczas obsługi narzędzi elektrycznych należy przestrzegać poniższych ogólnych zaleceń dotyczących bezpieczeństwa, aby chronić użytkownika przed porażeniem prądem elektrycznym, zagrożeniem odniesienia obrażeń i niebezpieczeństwem wybuchu pożaru. Przed przystąpieniem do użytkowania narzędzia elektrycznego należy przeczytać wszystkie te informacje i przestrzegać informacji dotyczących bezpieczeństwa.

Bezpieczeństwo pracy

- Nieporządek w miejscu pracy zwiększa ryzyko wypadku.
- Chronić narzędzia elektryczne przed deszczem.
- Nie używać narzędzi elektrycznych w wilgotnym otoczeniu.
- Zapewnić odpowiednie oświetlenie miejsca pracy.
- Nie obsługiwać narzędzi elektrycznych w miejscach zagrożonych pożarem lub wybuchem.
- Unikać kontaktu fizycznego z uziemionymi obiektami. (np. rurami, grzejnikami, piecykami elektrycznymi, urządzeniami chłodzącymi).
- Zadbaj o to, aby inne osoby, zwłaszcza dzieci, nie dotykały narzędzia elektrycznego ani kabla. Nie dopuszczać ich do miejsca pracy.
- Nieużywane narzędzia elektryczne należy przechowywać w suchym, zamkniętym miejscu oraz poza zasięgiem dzieci.
- Przestrzeganie wyznaczonego zakresu parametrów zasilania zapewni większe bezpieczeństwo i wydajność pracy.
- Nie używać mniej wydajnych narzędzi elektrycznych do ciężkich prac.
- Nie używać narzędzia elektrycznego do celów innych niż zgodne z przeznaczeniem.
- Np. nie używać przenośnej pilarki tarczowej do cięcia gałęzi lub pni drzew.

- Nie nosić luźnej odzieży lub biżuterii, ponieważ grozi to ich wciągnięciem przez obracające się części.
- Podczas pracy na zewnątrz zaleca się noszenie obuwia z podeszwą antypoślizgową.
- Długie włosy należy schować pod stosowną siatką.
- Nosić okulary ochronne.
- Podczas prac skutkujących emisją pyłu nosić maskę oddechową.
- Jeżeli są dostępne złącza odprowadzania i gromadzenia pyłu, należy się upewnić, że są podłączone i można ich prawidłowo używać.
- Nie odłączać przewodu z gniazdka sieciowego poprzez pociąganie go. Chronić kabel przed wysokimi temperaturami, olejem i stycznością z ostrymi krawędziami.
- Do mocowania przedmiotu obrabianego należy używać urządzeń zaciskowych lub imadła. Będzie on wówczas utrzymywany bezpieczniej niż w ręku.
- Operator powinien zawsze zachowywać stabilną pozycję stojącą i utrzymywać równowagę.
- Narzędzie tnące powinno zawsze być ostre i czyste, aby zapewnić bezpieczniejszą i wydajniejszą pracę.
- Przestrzegać instrukcji dotyczących smarowania i wymiany osprzętu narzędzia.
- Regularnie sprawdzać przewód połączeniowy narzędzia i w razie wykrycia uszkodzeń zlecić jego wymianę przez autoryzowanego serwisanta.
- Regularnie sprawdzać kable przedłużające i wymieniać je, jeżeli są uszkodzone.
- Dbać o to, aby uchwyty były zawsze suche, czyste i niezabrudzone olejem lub tłuszczem.
- Należy upewnić się, że maszyna jest wyłączona przed przystąpieniem do czynności konserwacyjnych lub wymiany osprzętu, takiego jak tarcze piły, wiertła itp.
- Przed włączeniem maszyny należy upewnić się, że wszystkie klucze i narzędzia regula-

cyjne zostały usunięte.

- Podczas podłączania wtyczki do gniazdka sieciowego upewnić się, że wyłącznik jest wyłączony.
- W trakcie prac na zewnątrz używać wyłącznie przewodów przedłużających zatwierdzonych do użytku w tym celu.
- Podczas pracy z narzędziem elektrycznym zawsze zachowywać uwagę i ostrożność. Operator nie powinien używać narzędzia elektrycznego, jeżeli ma problemy z koncentracją.
- Przed dalszym użytkowaniem narzędzia elektrycznego należy dokładnie sprawdzać urządzenie zabezpieczające i inne części w celu upewnienia się, że funkcjonują prawidłowo.
- Sprawdzić, czy wszystkie części ruchome działają prawidłowo, nie blokują się oraz nie są uszkodzone. Aby zapewnić idealne działanie narzędzia elektrycznego, wszystkie części muszą zostać prawidłowo zamontowane oraz muszą być zgodne ze wszystkimi wymogami.
- Uszkodzone urządzenia zabezpieczające i części muszą zostać naprawione lub wymienione zgodnie z przeznaczeniem przez autoryzowany serwis, o ile nie określono inaczej w instrukcji obsługi.
- Uszkodzone przełączniki należy wymienić w warsztacie naprawczym punktu obsługi klienta.
- Nie używać narzędzi elektrycznych w miejscach, gdzie byłoby utrudnione włączenie lub wyłączenie wyłącznika.
- Używanie narzędzi i akcesoriów do innych zastosowań może spowodować ryzyko obrażeń osób.
- Narzędzie elektryczne jest zgodne ze stosownymi przepisami bezpieczeństwa.
- Naprawy mogą być wykonywane wyłącznie przez specjalistów używających oryginalnych części zamiennych. W przeciwnym razie istnieje niebezpieczeństwo wypadków.

■ DODATKOWE INFORMACJE DOTYCZĄCE BEZPIECZEŃSTWA

1. Zalecenia dotyczące bezpieczeństwa Ostrzeżenie! Nie używać uszkodzonych lub odkształconych tarcz piły.

Wymieniać zużyte płytki stopniowo.

Używać wyłącznie tarcz piły zalecanych przez producenta i zgodnych z normą EN 847-1. Ostrzeżenie! Podczas wymiany tarczy piły należy upewnić się, że szerokość cięcia nie jest mniejsza, a szerokość głównej tarczy nie jest większa niż szerokość klina rozdzielającego.

Upewnić się, że zostanie dobrana tarcza odpowiednia do materiału, który będzie cięty. Zakładać odpowiedni sprzęt ochrony osobistej, taki jak:

- Ochronniki słuchu w celu zmniejszenia ryzyka utraty słuchu
- Sprzęt chroniący drogi oddechowe w celu zmniejszenia ryzyka wdychania niebezpiecznego pyłu
- Podczas pracy z tarczami piły i materiałami nieobrobionymi należy nosić rękawice ile to możliwe, przechowywać tarcze piły w osobnym pojemniku.

Na czas cięcia drewna podłączyć narzędzie elektryczne do urządzenia odprowadzającego pył. Emisja pyłu zależy od rodzaju obrabianego materiału, depozytu lokalnego (skąd

pobierany jest materiał źródłowy) oraz właściwej regulacji pokryw/płyty odchylającej/prowadnicy.

Nie używać tarcz piły wykonanych ze stali HSS (high-speed steel).

Gdy urządzenie nie jest używane, popychacz lub blokadę wciskaną należy zawsze przechowywać z narzędziem elektrycznym.

2. Konserwacja i naprawa

Poziom hałasu zależy od różnych czynników, takich jak jakość tarcz piły, oraz stan narzędzia elektrycznego i tarcz. W miarę możliwości stosować tarcze piły skonstruowane w celu ograniczenia emisji hałasu, wykonywać regularnie czynności konserwacyjne narzędzia elektrycznego i adaptera oraz utrzymywać je w dobrym stanie w celu ograniczenia emisji hałasu.

Natychmiast po wykryciu usterek narzędzia elektrycznego, urządzeń ochronnych lub narzędzia poinformować osobę odpowiedzialną za bezpieczeństwo.

3. Bezpieczeństwo pracy

W celu zapewnienia bezpiecznego przebiegu przedmiotu obrabianego przez tarczę piły użyć popychacza lub blokady wciskanej.

Nie wykonywać fald lub rowków bez zasto-

sowania odpowiednich urządzeń ochronnych nad stołem pilarki.

Nie używać narzędzia elektrycznego do tworzenia rowków wykańczanych na samym przedmiocie obrabianym.

Stosować wyłącznie tarcze piły, których maksymalna prędkość obrotowa jest niższa od prędkości obrotowej wrzeczona pilarki stołowej, oraz które są odpowiednie do ciętego materiału.

Do transportu narzędzia elektrycznego zawsze używać odpowiednich środków transportu. Nigdy nie używać urządzeń zabezpieczających do obsługi lub transportowania urządzenia.

Upewnić się, że górna część tarczy piły jest osłonięta, np. urządzeniem zabezpieczającym. Ostrzeżenie! W trakcie pracy narzędzie elektryczne wytwarza pole elektromagnetyczne, które w niektórych warunkach może wpływać na aktywne lub pasywne implanty. Aby uniknąć ryzyka poważnych lub śmiertelnych obrażeń, zalecamy, aby przed przystąpieniem do obsługi narzędzia elektrycznego osoby z implantami medycznymi skonsultowały się z lekarzem i producentem.

■ INFORMACJE DOTYCZĄCE BEZPIECZEŃSTWA PODCZAS OBSŁUGI TARCZ

- Osprzęt należy obsługiwać wyłącznie, jeżeli operator ma odpowiednią wiedzę na jego temat.
- Zawsze brać pod uwagę prędkość maksymalną. Nie wolno przekraczać prędkości maksymalnej podanej na narzędziu elektrycznym. Przestrzegać zakresu prędkości (jeżeli został określony).
- Nie używać pękniętego osprzętu. Pęknięty osprzęt należy natychmiast wycofać z eksploatacji. Jego naprawa jest zabroniona.

- Powierzchnie zaciskowe należy oczyścić z brudu, tłuszczu, oleju i wody.
- Zawsze zachowywać ostrożność podczas obsługi osprzętu. W miarę możliwości przechowywać elementy osprzętu w oryginalnym opakowaniu lub specjalnym pojemniku. Aby zapewnić lepszy chwyt i zmniejszyć ryzyko obrażeń, nosić rękawice ochronne.
- Przed przystąpieniem do obsługi elementu osprzętu upewnić się, że wszystkie

urządzenia zabezpieczające są prawidłowo przymocowane.

- Przed uruchomieniem upewnić się, że element osprzętu, który będzie używany, spełnia wymagania techniczne dla narzędzi elektrycznych.
- Dostarczonej w zestawie tarczy piły używać wyłącznie do cięcia drewna, a nigdy do cięcia metali.

Użytkowanie zgodne z przeznaczeniem

Narzędzie elektryczne spełnia wymagania Dyrektywy maszynowej WE.

- Narzędzie elektryczne zostało sklasyfikowane jako przenośne.
- W celu transportowania/przestawienia narzędzia elektrycznego umieścić jedną rękę w przedniej części, a drugą z tyłu stołu pilarki i unieść urządzenie elektryczne.
- Jeżeli nie jest używana dostarczona w zestawie rama, należy przymocować urządzenie elektryczne do stabilnego stanowiska roboczego.
- Operator urządzenia powinien zawsze stać przed narzędziem elektrycznym, z lewej strony tarczy piły.
- Aby zapobiec wypadkom, w miejscu pracy i otoczeniu narzędzia elektrycznego nie mogą znajdować się żadne ciała obce.
- W przedmiotach, które mają zostać poddane obróbce, nie mogą znajdować się ciała obce, takie jak gwoździe lub śruby.
- Przed oddaniem do eksploatacji narzędzie elektryczne musi zostać podłączone do układu odprowadzającego za pomocą elastycznego przewodu o niskiej palności. Układ odprowadzający włącza się automatycznie po włączeniu narzędzia elektrycz-

ego.

- Gdy narzędzie elektryczne pracuje w zamkniętych pomieszczeniach, musi zostać podłączone do układu odprowadzającego. Aby usunąć fragmenty i pył powstały w wyniku pracy pilarki, należy używać urządzenia odpylającego 3200 ha lub 2600 ha. Prędkość przepływu przez filtr siatkowy elementu ssawnego powinna wynosić 20 m/s.
- Włącznik automatyczny jest dostępny jako akcesorium opcjonalne. Typ ALV 2: Nr zamówienia 7910 4010, 230–240 V/50 Hz
- Podczas włączania narzędzia elektrycznego układ odprowadzający włącza się z opóźnieniem około 2-3 sekund. W ten sposób maszyna nie doprowadza do przeciążenia bezpiecznika głównego.
- Podczas wyłączenia narzędzia elektrycznego układ odprowadzający wyłącza się automatycznie po upływie 3-4 sekund.
- Pozostały pył jest w ten sposób odprowadzany zgodnie z wymaganiami Rozporządzenia dotyczącego substancji niebezpiecznych. Pozwala to na zaoszczędzenie energii i obniżenie poziomu hałasu. Układ odprowadzający działa

wyłącznie, gdy narzędzie elektryczne jest włączone.

- Podczas obsługi narzędzia elektrycznego nie włączać ani nie wymontowywać układu odprowadzającego ani odpylacza.
- Narzędzie elektryczne zostało skonstruowane wyłącznie do przetwarzania drewna i materiałów drewnopodobnych. Można stosować wyłącznie oryginalne narzędzia i akcesoria. Założyć wymaganą tarczę piły (zgodną z normą EN 847-1) zależnie od sposobu cięcia i typu drewna (drewno lite, sklejka lub płyta wiórowa). Postępować zgodnie z instrukcjami dotyczącymi akcesoriów w niniejszym dokumencie.
- Narzędzia elektryczne można używać wyłącznie jeżeli znajduje się w stanie idealnym pod względem technicznym. Należy zawsze obsługiwać narzędzie elektryczne zgodnie z przeznaczeniem i przestrzegać instrukcji obsługi oraz wszystkich informacji dotyczących bezpieczeństwa i zagrożeń. W razie jakichkolwiek nieprawidłowości, zwłaszcza dotyczących bezpieczeństwa, należy natychmiast przerwać pracę.
- Należy zawsze przestrzegać wymagań producenta w zakresie bezpieczeństwa, pracy

- konserwacji oraz wymiarów określonych w danych technicznych.
- Przestrzegać odpowiednich przepisów dotyczących zapobiegania wypadkom oraz innych obowiązujących przepisów bezpieczeństwa.
- Obsługa, konserwacja lub naprawy

narzędzia elektrycznego mogą być przeprowadzane wyłącznie przez osoby znające sprzęt i poinformowane o ewentualnych zagrożeniach. Nieautoryzowane modyfikacje narzędzia elektrycznego zwalniają producenta z odpowiedzialności za szkody wynikłe z ich wprowadzenia.

- Narzędzie elektryczne można obsługiwać wyłącznie z oryginalnymi akcesoriami producenta i oryginalnymi narzędziami.
- Producent nie odpowiada za uszkodzenia wynikające z nieprawidłowego użytkowania, zatem operator ponosi pełne ryzyko.

Ryzyko rezydualne

Narzędzie elektryczne zostało skonstruowane zgodnie z najnowocześniejszą technologią i obowiązującymi zasadami oraz przepisami. Jednak podczas pracy istnieje niebezpieczeństwo ryzyka rezydualnego.

- W razie nieprawidłowej obsługi przedmiotu obrabianego, obracająca się tarcza piły może spowodować ryzyko obrażeń dłoni i palców.
- Nieprawidłowe trzymanie lub prowadzenie przedmiotu obrabianego (np. podczas pracy bez ogranicznika) jego wyrzucane elementy mogą zwiększyć ryzyko odniesienia obrażeń.

- Wystawienie na hałas może stanowić zagrożenie dla zdrowia. Podczas pracy są przekraczane dopuszczalne poziomy hałasu. Dlatego należy zawsze nosić sprzęt ochrony osobistej, taki jak ochronniki słuchu.
- Uszkodzone tarcze piły mogą spowodować obrażenia. Regularnie oraz przed każdym użyciem sprawdzać, czy stan tarczy piły jest nienaganny.
- Obsługa narzędzia elektrycznego niesie ze sobą zagrożenia elektryczne. Nigdy nie używać nieprawidłowych elektrycznych przewodów dostępowych.

- W razie korzystania z opcjonalnych akcesoriów zawsze przeczytać dołączoną instrukcję obsługi i przestrzegać zaleceń w niej zawartych.
- Poza wszystkimi podjętymi środkami zapobiegawczymi może występować ukryte, zagrożenie rezydualne.
- Przestrzegając informacji dotyczących bezpieczeństwa, informacji w rozdziale „Użytkowanie zgodne z przeznaczeniem” i instrukcji obsługi można zmniejszyć zagrożenie wystąpienia ryzyka rezydualnego.

Instalacja

Przygotować miejsce pracy, w którym ma zostać umieszczone narzędzie elektryczne. Zapewnić wystarczającą ilość miejsca

do bezproblemowej obsługi. Narzędzie elektryczne jest zaprojektowane do pracy w zamkniętych pomieszczeniach i musi

zostać zainstalowane na płaskiej, solidnej powierzchni.

Wyposażenie Rys. 1

- 1 Stół pilarki
- 2 Pokrywa ochronna
- 3 Popychacz
- 4 Tarcza piły
- 5 Klin rozdzielający
- 6 Stolik środkowy
- 7 Ogranicznik wzdłużny
- 8 Połączenie główne

- 9 Rama
- 10 Wyłącznik
- 11 Uchwyt regulacji wysokości
- 12 Pokrętło regulacji kąta
- 13 Podziałka regulacji kąta
- 14 Uchwyt blokujący
- 15 Pokrętło gwiazdźdźiste ogranicznika wzdłużnego

- 16 Prowadnica
- 17 Przelącznik przeciężeniowy
- 18 Przedłużenie stołu
- 19 Wysuwane nóżki podporowe
- 20 Pręt ograniczający

PL

Montaż

Prace montażowe i modyfikacyjne mogą być wykonane wyłącznie po odłączeniu wtyczki zasilania.

Narzędzie elektryczne musi zostać zamontowane przez operatora ze względów podyktowanych opakowaniem.

Otworzyć karton i wyjąć wszystkie elementy opakowania i styropian.

Usunąć znajdujące się w zestawie osobne części.

Wyjąć narzędzie elektryczne z kartonu i umieścić je na podłodze. Użyć kawałka kartonu jako podstawy, aby nie uszkodzić podłogi.

Uwaga: Narzędzie elektryczne jest ciężkie, dlatego do wyjęcia go z opakowania potrzebne są dwie osoby.

MONTAŻ POKRYWY OCHRONNEJ Rys. 2
W celu zamontowania pokrywy ochronnej (2) umieścić ją nad klinem rozdzielającym (5)

w taki sposób, aby śruba wpasowała się w szczelinę w klinie rozdzielającym. Następnie wcisnąć pokrywę ochronną do dna otworu. Mocno dokręcić nakrętkę skrzydełkową, aby pokrywa ochronna została osadzona na blacie stołu (1), lecz mogła zostać uniesiona, gdy przedmiot obrabiany będzie popychany w kierunku tarczy piły. Po zakończeniu cięcia przestawić pokrywę do położenia spoczynkowego.

Uwaga: Pokrywa ochronna (2) musi zawsze znajdować się w położeniu roboczym, aby uniknąć styku z tarczą piły.

MONTAŻ OGRANICZNIKA WZDŁUŻNEGO Rys. 3

Użyć śrub pokręćła gwiazdźdźistego (27) do zamontowania szcęk zaciskowych (26) do rury ogranicznika (28) po obu stronach. Użyć

szcęk zaciskowych do wprowadzenia ogranicznika wzdłużnego (7) poprzecznie do blatu stołu (1).

Użyć śrub pokręćła gwiazdźdźistego do dokręcenia ogranicznika wzdłużnego po obu stronach.

MONTAŻ PROWADNICY Rys. 4

Wsunąć prowadnicę (16) w rowek na stole pilarki (1). Poluzować pokręćło (24), wyregulować do wymaganej wartości i ponownie dokręcić pokręćło. W celu poprawy prowadzenia przedmiotu obrabianego można użyć pręta ograniczającego (20) prowadnicy (7), dokręcając go do prowadnicy przy użyciu 2 śrub do zagłębienia i 2 śrub z pokręćłem gwiazdźdźistym.

Oddawanie do eksploatacji

Przestrzegać instrukcji bezpieczeństwa!

Ważne: Przed oddaniem narzędzie elektrycznego do eksploatacji należy zamontować wszystkie urządzenia zabezpieczające i podłączyć narzędzie do układu odprowadzającego. Przed przystąpieniem do dowolnego procesu z

wykorzystaniem narzędzia elektrycznego obniżyć również pokrywę ochronną do przedmiotu obrabianego.

Przed włączeniem narzędzia elektrycznego należy prawidłowo zamontować wszystkie urządzenia zabezpieczające.

Upewnić się, że tarcza piły może się swobodnie poruszać. Sprawdzić przetworzone już drewno pod względem występowania ciał obcych (gwoździ, wkrętów itp.). Usunąć wszelkie ciała obce i podłączyć narzędzie elektryczne go gniazdka sieciowego z uziemieniem. Przed włączeniem wyłącznika

głównego upewnić się, że tarcza piły została zamontowana prawidłowo, a części ruchome działają prawidłowo. Ostrzeżenie: W razie jakichkolwiek wątpliwości zlecić montaż narzędzia elektrycznego specjalistcie. Praca na podstawie przypuszczeń jest zbyt niebezpieczna.

REGULACJA WYSOKOŚCI CIĘCIA Rys. 5

Tarczę piły należy wyregulować w taki sposób, aby szczyt każdego zęba piły znajdował się nieco ponad przedmiotem obrabianym. Tarczę piły (4) można wyregulować do uzyskania wymaganej wysokości cięcia, obracając uchwyt regulacji wysokości (11). Obracanie go w lewo powoduje zwiększenie

wysokości cięcia, natomiast w prawo – jej zmniejszenie.

REGULACJA KĄTA USTAWIENIA TARCZY PIŁY Rys. 6

Poluzować uchwyt blokujący (14). Można wyregulować tarczę piły (4) do określonego kąta na podziałce (13), obracając pokrętko regulacji kąta (12). Ponownie dokręcić uchwyt blokujący (14).

KALIBRACJA REGULACJA KĄTA

USTAWIENIA TARCZY PIŁY Rys. 7

Przeostroga

Wyciągnąć wtyczkę zasilania. Podziałkę (13) można skalibrować w trakcie sprawdzania precyzji kątovej piły. Wyregulować tarczę piły w pozycji szczytovej. Upewnić się, że zostanie uzyskany kąt prosty względem tarczy piły. Wyregulować pokrętko regulacji kątovej (12) w taki sposób, aby tarcza piły ustawiła się równolegle do tego kąta. Ustawić wskaźnik na kąt 0°.

WŁĄCZANIE I WYŁĄCZANIE

Zielony przycisk = włączanie

Czerwony przycisk = wyłączanie

Instrukcja obsługi

■ ZABEZPIECZENIE PRZED PRZECIĄŻENIEM

- Narzędzie elektryczne jest wyposażone w zabezpieczenie przed przeciążeniem. Jeżeli zostanie uaktywnione zabezpieczenie przed przeciążeniem, należy postępować zgodnie z poniższymi instrukcjami:
- Odłączyć narzędzie elektryczne od źródła zasilania.
- Poczekać na schłodzenie narzędzia elektrycznego.
- Dokładnie sprawdzić narzędzie elektryczne pod kątem występowania uszkodzeń.
- Przed ponownym uruchomieniem narzędzia

- elektrycznego zlecić naprawę uszkodzeń.
- Podłączyć narzędzie elektryczne do źródła zasilania.
- Wcisnąć przełącznik przeciążenia (17).
- Włączyć narzędzie elektryczne zgodnie z opisem w instrukcji i rozpocząć pracę.

■ PRACA Z OGRANICZNIKIEM WZDŁUŻNYM RYS. 8, 9

Pręt ograniczający (20) ma dwie powierzchnie prowadzące. Zależnie od grubości przedmiotu obrabianego, należy stosować pręt ograniczający do grubego lub cienkiego materiału.

Gruby materiał (rys. 8)
Cienki materiał (rys. 9)
Poluzować obie śruby radełkowane i pociągnąć pręt ograniczający (29). Ponownie podłączyć pręt ograniczający odpowiednio do

wysokości i dokręcić obie śruby radełkowane.

■ PRACA Z PILARKAMI

Cięcie szerokich przedmiotów obrabianych, rys. 10

Szerokość przedmiotu obrabianego: ponad 120 mm

Narzędzie: tarcza okrągła do cięcia wzdłużnego

Proces: Wyregulować ogranicznik wzdłużny odpowiednio do wymaganej szerokości przedmiotu obrabianego. Ręce ułożyć w możliwie najbezpieczniejszym położeniu. Jeżeli w trakcie procesu cięcia wąskie przedmioty obrabiane zostaną odłączone, należy wprowadzić je do obszaru obróbki ręcznie lub przy użyciu popychacza. Jeżeli istnieje ryzyko zablokowania przedmiotu obrabianego między tarczą okrągłą, klinem rozdzielającym

i ogranicznikiem, przesunąć ogranicznik do środka tarczy piły lub użyć krótkiego ogranicznika pomocniczego.
Uwaga: Na wszystkich ilustracjach w instrukcji górna pokrywa elementu zasysającego jest widoczna tylko częściowo (lub w ogóle niewidoczna w niektórych przypadkach), co pozwala na lepsze zaprezentowanie procesów związanych z urządzeniem. Górna pokrywa elementu zasysającego jest niezbędna do wykonywania przedstawionych procedur!

Cięcie wąskich przedmiotów obrabianych, rys. 11

Szerokość przedmiotu obrabianego: poniżej 120 mm

Narzędzie: tarcza okrągła do cięcia wzdłużnego
Proces: Wyregulować ogranicznik wzdłużny odpowiednio do wymaganej szerokości przedmiotu obrabianego. Przesunąć przedmiot obrabiany do przodu, używając obu rąk lub używając popychacza w obszarze tarczy piły, a następnie obrabiać przedmiot obrabiany aż przejdzie przez popychacz. Podczas pracy z krótkimi przedmiotami obrabianymi używać popychacza podczas całego procesu przesuwania.

■ PRZYCINANIE KRAWĘDZI I BRZEGÓW, RYS. 12

Proces: Zamontować ogranicznik wzdłużny z niską powierzchnią styku lub użyć ogranicznika pomocniczego. Użyć popychacza do przesunięcia przedmiotu obrabianego do przodu, aż jego koniec znajdzie się w obszarze popychacza. Dłuższe

przedmioty obrabiane można zabezpieczyć przed wychylaniem pod koniec procesu cięcia za pomocą przedłużenia stołu.

Uwaga: Elementy wymagające podłączenia do części narzędzia elektrycznego należy przymocować śrubami, ponieważ zaciski śrubowe zapewniają wyłącznie tymczasowe połączenie.

■ CIĘCIE POPRZECZNE WĄSKICH PRZEDMIOTÓW OBRABIANYCH RYS. 13

Uwaga: Do cięcia poprzecznego wąskich przedmiotów obrabianych zalecamy używanie listwy buforowej (nie znajduje się w zestawie).
Narzędzie: tarcza przekrojowa z dużym zagęszczeniem zębów

Proces: Wyregulować listwę buforową w taki sposób, aby części przedmiotu obrabianego nie mogły się stykać ze wznoszącą się częścią tarczy piły. Użyć ogranicznika wzdłużnego lub popychacza poprzeczno-

wzdłużnego do podawania przedmiotów obrabianych. Nie usuwać resztek z obszaru przedmiotu obrabianego za pomocą dłoni.

■ CIĘCIA WZDŁUŻNE

Do wykonywania cięć wzdluznych zawsze używać ogranicznika wzdluznego. Ogranicznik wzdluzny (7) można przymocować po obu stronach blatu stołu (1). Poluzować dwie śruby radełkowane. Aby użyć podziałki, przesunąć ogranicznik w kierunku tarczy piły i zmierzyć wymiar na podziałce. Następnie odsunąć ogranicznik od tarczy piły. Różnica wymiarów jest identyczna jak szerokość cięcia. Aby zagwarantować

precyzję pomiaru, konieczne jest przycięcie obiektu testowego. Można dzięki temu zmierzyć przedmiot obrabiany i wyregulować blokadę. Przesunąć ogranicznik do wymaganego położenia. Dokręcić dwie śruby radełkowane. Ostrzeżenie: Ogranicznik wzdluzny należy wyregulować równolegle do tarczy piły. Sprawdzić ustawienie w osi i zapewnić, że

ogranicznik wzdluzny jest prawidłowo zamocowany, zwłaszcza podczas użytkowania, lecz również gdy nie jest używany przez dłuższy czas. W razie potrzeby dokręcić śrubę i wyregulować ogranicznik wzdluzny. Wibracje mogą powodować poluzowanie śrub i zmianę położenia ogranicznika wzdluznego.

■ PRZEKROJE

Do wykonywania cięć kątowych zawsze używać prowadnicy. **Uwaga:** Podczas cięcia szerszych lub większych przedmiotów obrabianych dodatkowo używać ogranicznika wzdluznego, który umożliwi bezpieczne prowadzenie przedmiotu obrabianego. Wsunąć prowadnicę (16) w rowek na blacie

stołu (1). Poluzować pokrętkę na prowadnicy. Obrócić prowadnicę do uzyskania wymaganego kąta. Dokręcić pokrętkę.

Ostrzeżenie: Sprawdzić ustawienie w osi i zapewnić, że ogranicznik wzdluzny jest

prawidłowo zamocowany, zwłaszcza podczas użytkowania, lecz również gdy nie jest używany przez dłuższy czas. W razie potrzeby dokręcić śrubę i wyregulować ogranicznik wzdluzny. Wibracje mogą powodować poluzowanie śrub i zmianę położenia ogranicznika wzdluznego.

■ CIĘCIA UKOŚNE

Uwaga: Zasadniczo cięcia ukośne wykonuje się przy użyciu ogranicznika wzdluznego (7). Wyregulować tarczę piły (4) do uzyskania wymaganego kąta cięcia.

Wyregulować ogranicznik wzdluzny (7) zależnie od szerokości i wysokości przedmiotu obrabianego. Wykonać cięcie zgodnie z szerokością

przedmiotu obrabianego.

■ PRZEDŁUŻENIE STOŁU

Do cięcia szerszych przedmiotów obrabianych należy używać przedłużenia stołu (18, rys.1). Poluzować śruby radełkowane na blacie stołu

(1). Wyciągnąć przedłużenie stołu. Wysunąć nóżki podporowe (19, rys.1). Dokręcić śruby radełkowane.

Połączenie elektryczne ⚠

Zamontowany silnik elektryczny jest podłączony i gotowy do pracy. Połączenie jest zgodne z odpowiednimi wymaganiami norm VDE i DIN. Źródło zasilania zapewniane przez klienta i przewód połączeniowy muszą również spełniać te wymagania.

Uszkodzone elektryczne przewody połączeniowe

Elektryczne przewody połączeniowe są podatne na uszkodzenia izolacji.

Przyczyny tego mogą być następujące:

- Odciski powstałe w wyniku prowadzenia przewodów połączeniowych przez okna lub szczeliny pod drzwiami.
- Zagięcia spowodowane przez nieprawidłowe mocowanie lub prowadzenie przewodów połączeniowych.
- Oddziaływania w wyniku nakładania innych przewodów na przewód połączeniowy.
- Uszkodzenia izolacji podczas wyciągania przewodu z gniazdka sieciowego.
- Pęknięcia spowodowane przez starzenie się izolacji.

Uszkodzonych elektrycznych przewodów połączeniowych nie można już używać, ponieważ mogą nie działać prawidłowo.

Regularnie sprawdzać elektryczne przewody połączeniowe pod względem występowania uszkodzeń. Podczas wykonywania tej czynności upewnić się, że przewód nie jest podłączony do źródła zasilania. Elektryczne przewody połączeniowe muszą być zgodne z odpowiednimi wymaganiami norm VDE i DIN. Używać wyłącznie przewodów połączeniowych z oznaczeniem H 07 RN. Zgodnie z prawem przewody połączeniowe powinny być oznaczone etykietą z określonym typem. **Silnik elektryczny AC (prądu zmiennego)**

- Parametry źródła zasilania: 230 V – 50 Hz.
- Przewody przedłużające muszą mieć średnice 1,5 mm², jeżeli są krótsze niż 25 m, oraz 25 mm², jeżeli są dłuższe niż 25 m.
- Źródło zasilania jest chronione bezpiecznikiem 16 A (zwłocznym).

Podłączenia i naprawy elementów elektrycznych mogą być wykonywane wyłącznie przez elektryków posiadających stosowne kwalifikacje.

Na żądanie należy podać następujące dane.

- Producent silnika
- Typ prądu silnika
- Dane wydrukowane na tabliczce znamionowej maszyny.

Podczas reklamacji silnika należy wystać kompletny moduł napędu włącznie z przełącznikiem.

Przestrzegać instrukcji bezpieczeństwa!

- Produkt odpowiada wymogom normy EN 61000-3-11 i jest odbiornikiem objętym specjalnymi warunkami przyłączenia. Oznacza to, iż niedopuszczalne jest podłączanie go do sieci w dowolnie wybranych miejscach.
- Przy niekorzystnych warunkach zasilania urządzenie może spowodować przejściowe wahania napięcia.
- Urządzenie może być podłączane do sieci jedynie w punktach:
 - a) nie przekraczających maksymalnej, dopuszczalnej impedancji $Z_{\text{sys}} = 0,271 \Omega$ lub
 - b) w których wytrzymałość sieci na obciążenie prądem stałym wynosi przynajmniej 100 A na fazę
- Użytkownik musi się upewnić w odpowiednim zakładzie energetycznym, iż miejsce, w którym chce on podłączyć urządzenie odpowiada jednemu z wyżej wymienionych wymogów a) lub b).



OSTRZEŻENIE

Podczas pracy z narzędziem elektrycznym (np. podczas transportu, konfiguracji, czyszczenia i konserwacji) odłączyć wtyczkę z gniazdka sieciowego!

■ CZYSZCZENIE

Po każdym użyciu poczekać aż narzędzie elektryczne ochłodzi się.

Po zakończeniu używania wyczyścić narzędzie elektryczne wilgotną szmatką z odrobiną mydła. W trudno dostępnych miejscach używać szczotki lub skrobaka.

Uwaga: Nie używać żrących środków czyszczących ani rozpuszczalników. Mogłyby

one uszkodzić plastikowe i metaliczne elementy narzędzia elektrycznego.

Regularnie czyścić wewnątrz narzędzia elektrycznego, takie jak koła zębate i zębnik mechanizmu obrotowego z pozostałości drewna i drzazg.

Za pomocą odpowiedniego tępego narzędzia usuwać wszelkie

OSTRZEŻENIE

⚠ Nie próbować usuwać niedrożności dłońmi lub palcami!

Szczególnie trudne do usunięcia pozostałości znajdujące się w niedostępnych miejscach należy usuwać przy użyciu sprężonego powietrza (pod ciśnieniem maks. 3 bar).

■ KONSERWACJA

Przed i po użyciu sprawdzać narzędzie elektryczne oraz jego akcesoria (np. adapter narzędzia) pod kątem zużycia i uszkodzeń. W razie potrzeby wymienić je na nowe zgodnie z instrukcjami zawartymi w niniejszej instrukcji. Należy wówczas przestrzegać ogólnych

wymagań technicznych.

Stan tarczy piły należy regularnie sprawdzać. Stosować wyłącznie naostrzone tarcze piły, bez pęknięć i odkształceń. Stosować wyłącznie narzędzia spełniające normę europejską EN 847-1.

Zużyta tarczę stopniową należy natychmiast wymienić na nową tego samego typu.

Błat stołu nie może nigdy być zanieczyszczony żywicą.

■ WYMIANA TARCZY PIŁY RYS. 14, 15

Na pracy z tarczą piły zakładać rękawice. Poluzować 4 śruby mocujące (21) w celu odwrócenia pokrywy tarczy piły. Przyłożyć klucz oczkowy (22) do nakrętki zaciskowej, przytrzymując ją kluczem grzechotkowym (23).

Przeostroża! Poluzować nakrętkę zaciskową w kierunku obrotów tarczy piły.

Zdjąć kołnierz tarczy piły i odłączyć tarczę w kierunku w dół, po ukosie.

Przed zamontowaniem nowej tarczy piły dokładnie oczyścić oba kołnierze.

Aby zamontować tarczę piły, należy wykonać powyższe czynności w odwrotnej kolejności.

Przeostroża! Zwrócić uwagę na kierunek obrotów tarczy piły.

■ REGULACJA KLINA ROZDZIELAJĄCEGO RYS. 16, 17, 18

Poluzować nakrętkę skrzydełkową, aby zdjąć osłonę tarczy piły (2).

Wykręcić 8 śrub z łbem krzyżowym i wymontować stolik środkowy (6).

Poluzować dwie śruby z łbem krzyżowym.

Wyregulować klin rozdzielający (5) w taki sposób, aby jego odległość od tarczy piły wynosiła od 3 do 5 mm, oraz aby był on ustawiony równoległe do tarczy piły w kierunku

wzdłużnym.

Dokręcić obie śruby.

Każdorazowo po wymianie tarczy piły należy sprawdzić wyregulowanie.

OSTRZEŻENIE:

Wewnątrz narzędzia elektrycznego nie ma części, które mogłyby być naprawiane lub serwisowane przez operatora! Nie otwierać narzędzia elektrycznego! W celu wykonania dalszych czynności serwisowych narzędzia należy je oddać do wykwalifikowanego specjalisty!

■ NAPRAWA

Uszkodzenia narzędzia elektrycznego mogą być naprawiane wyłącznie przez wykwalifikowanego elektryka.

OSTRZEŻENIE



W razie uszkodzenia kabla głównego lub jego wtyczki należy zlecić wymianę tego elementu przez wykwalifikowanego elektryka, aby uniknąć niebezpieczeństwa!

OSTRZEŻENIE



Upewnić się, że po wykonaniu czyszczenia i konserwacji wszystkie urządzenia zabezpieczające (jeżeli są dostępne) zostaną prawidłowo i bezpiecznie zamontowane. Nigdy nie używać narzędzia elektrycznego bez urządzeń zabezpieczających!

■ PRZECHOWYWANIE

Wyczyścić narzędzie elektryczne zgodnie z opisem w sekcji „Czyszczenie”.

Przechowywać narzędzie elektryczne wraz z akcesoriami poza zasięgiem dzieci, w ciemnym, suchym pomieszczeniu o dobrej wentylacji i temperaturze powyżej zera. Idealna temperatura przechowywania to między 10

a 30°C.

Jeżeli narzędzie elektryczne nie jest używane, kabel należy umieścić w przeznaczonym dla niego miejscu w tylnej części narzędzia.

Narzędzie elektryczne należy zakryć w celu jego ochrony przed pyłem i wilgocią.

Instrukcję obsługi należy przechowywać wraz

z narzędziem elektrycznym.

UWAGA: Przed przystąpieniem do ponownego używania narzędzia elektrycznego należy je sprawdzić pod kątem występowania zużycia i uszkodzeń zgodnie z niniejszą instrukcją obsługi.

■ TRANSPORT

- Przed przystąpieniem do transportowania narzędzia elektrycznego należy je wyłączyć i odłączyć od źródła zasilania.
- Nie chwytać urządzenia za elementy przedłużające stołu.
- Chronić narzędzie elektryczne przed uderzeniami, wstrząsami i silnymi wibracjami, np. podczas transportu pojazdami.
- Należy również zamocować urządzenie, aby zabezpieczyć je przed zsunieniem i przechyleniem.

Rozwiązywanie problemów

Problem	Możliwa przyczyna	Rozwiązanie
1. Tarcza piły rozluźniona podczas wyłączania silnika	Za słabo dokręcona nakrętka mocująca	Dokręcić nakrętkę mocującą (gwint prawoskrętny)
2. Nie można uruchomić silnika	a) Awaria bezpiecznika zasilania sieciowego	a) Sprawdzić bezpiecznik zasilania sieciowego
	b) Uszkodzony przewód przedłużający	b) Wymenić przewód przedłużający
	c) Uszkodzone złącze silnika lub przełącznika	c) Zlecić sprawdzenie urządzenia przez wykwalifikowanego elektryka
	d) Uszkodzony silnik lub przełącznik	d) Zlecić sprawdzenie urządzenia przez wykwalifikowanego elektryka
3. Nieprawidłowy kierunek obrotów	a) Uszkodzony kondensator	a) Zlecić sprawdzenie urządzenia przez wykwalifikowanego elektryka
	b) Nieprawidłowe połączenie	b) Zlecić sprawdzenie urządzenia przez wykwalifikowanego elektryka
4. Silnik nie dostarcza mocy, bezpiecznik zostaje aktywowany	a) Niewystarczająca średnica przewodu przedłużającego	a) Patrz „Połączenie elektryczne”
	b) Przeciążenie spowodowane przez stępioną tarczę piły	b) Wymenić tarczę piły
5. Przepalenia na powierzchni cięcia	a) Stępiona tarcza piły	a) Naostrzyć lub wymienić tarczę piły
	b) Nieprawidłowa tarcza piły	b) Wymenić tarczę piły

Vsebina kompleta

1 Namizna krožna žaga	1 omejevalna tirnica	1 drobni deli
1 zaščitni pokrov	1 priprava za prečno rezanje	1 navodila za uporabo
1 potisna palica	1 ključ za žagin list	
1 vzdolžni omejevalnik	1 ključ za prirobnico	

Tehnični podatki

Dimenzije D x Š x V.....	525/470/650
Velikost mize	525 x 400
Velikost mize z razširitvijo	525 x 470
Maks. velikost mize z razširitvijo.....	525 x 620
Žagin list iz trde kovine.....	210 x 30 x 2,6 mm 24 Z
Rezalna višina maks. 90°	48 mm
Rezalna višina maks. 45°	45 mm
Teža	16 kg
Sesalni priključek	36 mm
Pogon	
Motor V/Hz	230-240VAC/50 Hz
Moč.....	1200W
Število vrtljajev v prostem teku	4800 min ⁻¹

Tehnične spremembe so pridržane!

■ GERÄUSCHKENNWERTE

Nivo zvočne moči L _{WA} EN ISO 3744	106,2 dB(A)
Negotovost K	3 dB(A)
Nivo zvočnega tlaka L _{pA} EN ISO 11201	93,2 dB(A)
Negotovost K	3 dB(A)

Napotek: Navedene vrednosti zvoka so ugotovljene s standardnim postopkom preverjanja in jih lahko uporabite, da med seboj primerjate različna električna orodja. Poleg tega so te vrednosti primerne za precenitev obremenitev za uporabnika, ki nastanejo zaradi zvoka.

Opozorilo! Odvisno od tega, kako uporabljate električno orodje, lahko te vrednosti odstopajo od dejanskih. Sprejmite ukrepe za zaščito pred obremenitvami zaradi hrupa. Pri tem upoštevajte celoten delovni potek, torej tudi čas, ko električno orodje deluje brez obremenitve ali ko je

izklopljeno. Ustrezni ukrepi med drugim obsegajo tudi redno vzdrževanje in nego električnega orodja in vložnih orodij, redne odmore ter dobro načrtovanje delovnih potekov.

Razlaga simbolov

	Nosite zaščito sluha!		Nosite zaščitne rokavice, ko delate na ali v bližini žaginega lista.
	Pri prašenju nosite zaščito dihal!		Razred zaščite II
	Nosite zaščitna očala!		V teh navodilih smo mesta, ki se tičejo vaše varnosti, označili s tem znakom:

Splošni napotki

- Ko iz embalaže vzamete vse dele, preverite, ali je prišlo do morebitnih poškodb pri prevozu. V primeru reklamacij morate takoj obvestiti prevoznika. Kasnejših reklamacij ne bomo priznali.
- Preverite, ali je pošiljka celovita.
- Pred uporabo morate s pomočjo navodil za uporabo spoznati napravo.
- Kot pribor, obrabne in nadomestne dele uporabljajte samo originalne dele. Nadomestne dele dobite pri svojem specializiranem trgovcu.
- Pri naročanju navedite našo številko artikla in tip ter leto izdelave naprave.

OB VESTILO :

V skladu z veljavnim zakonom o varnosti izdelkov proizvajalec te naprave ni odgovoren za poškodbe nastale na napravi ali z uporabo te naprave zaradi:

- neprimerne uporabe,
- neupoštevanja navodil za uporabo,
- popravila s strani nepooblaščenih neusposobljenih oseb,
- vgradnje in zamenjave neoriginalnih rezervnih delov,
- neprimerne uporabe,
- napak na električnem sistemu, nastalih zaradi neupoštevanja električne specifikacije za napravo in pravil VDE 0100, DIN 57113/ VDE 0113.

PRIPORO ČILA:

Pred sestavo in uporabo stroja preberite celotna navodila za uporabo. Navodila so namenjena vašemu lažjemu spoznavanju s strojem, njegovo pravilno rabo ter načini uporabe. Priročnik za uporabo vsebuje pomembna navodila o tem kako varno, ustrezno in ekonomično delati z

vašim strojem, kako se izogniti nevarnosti, prihraniti stroške in skrajšati čas popravila ter izboljšati zanesljivost in podaljšati življenjsko dobo vašega stroja. Poleg navodil za varno delovanje naštetih v tem priročniku, morate vedno upoštevati vse predpise za varno delo, ki veljajo v vaši državi. Navodila za uporabo hranite v bližini stroja. Hranite jih v prozorni plastični mapi in jih s tem zaščitite pred vlago in umazanijo. Z navodili mora biti seznanjen vsak posameznik pred pričetkom dela s strojem. Stroj lahko uporabljajo le osebe, ki so bile usposobljene za njegovo uporabo in so seznanjene z nevarnostmi povezanimi z uporabo stroja. Upoštevati je potrebno minimalno starostno mejo za delo s strojem.

V teh navodilih smo mesta, ki se tičejo vaše varnosti, označili s tem znakom: ⚠

Splošni varnostni napotki ⚠

Pozor! Pri uporabi električnih orodij je treba zaradi zaščite pred električnim udarom, nevarnostjo poškodb in požara upoštevati sledeče temeljne varnostne ukrepe. Pred uporabo električnega orodja preberite vse te napotke in jih varno shranite.

Varno delo

- Nered v delovnem območju predstavlja nevarnost za nezgodo.
- Ne izpostavljajte električnega okolja dežju.
- Ne uporabljajte električnega orodja v vlažnem ali mokrem okolju.
- Poskrbite za dobro osvetljava.
- Električnih orodij ne uporabljajte, če obstaja nevarnost požara ali eksplozije.
- S telesom se ne dotikajte ozemljenih delov, npr. cevi, grelnih teles, štedilnikov, hladilnikov.
- Ne dovolite, da bi se druge osebe dotikale orodja ali kabla, naj se ne nahajajo v vašem delovnem območju.
- Neuporabljano orodje morate shranjevati v suhem, zaprtem in za otroke nedostopnem prostoru.
- Delali boste bolje in varneje znotraj navedenega močnostnega območja.
- Ne uporabljajte slabega orodja ali dodatnih naprav za težka dela.
- Ne uporabljajte orodja za namene in dela, za katere orodje ni namenjeno; na primer ne uporabljajte ročne krožne žage za podiranje dreves ali rezanje vej.

- Ne nosite ohlapnih oblačil ali nakita. Le-te lahko zagrabijo premični deli naprave.
- Pri delu na prostem je priporočena uporaba obutve, ki je odporna proti drsenju.
- Če imate dolge lase, pri delu uporabljajte mrežico za lase.
- Nosite zaščitna očala.
- Pri delih, kjer se praši, uporabljajte dihalno masko.
- Če obstajajo naprave za priključitev opreme za odsesavanje prahu, se prepričajte, da bodo le-te priključene in uporabljane.
- Orodja ne prenašajte za kabel in kabla ne uporabljajte za izvlečenje vtiča iz vtičnice. Kabel varujte pred toploto, oljem in pred ostrimi robov.
- Uporabljajte vpenjalne naprave ali primež za držanje obdelovanca. S tem se bo obdelovanec nahajal v čvrstem položaju kot pa, če bi ga držali z roko in omogočeno Vam bo izvajanje dela z obema rokama..
- Pazite, da stojite varno in da vedno ohranjate ravnotežje.
- Vzdržujte Vaše orodje v ostrem in čistem stanju, da boste lahko delali varno.
- Upoštevajte predpise za vzdrževanje in napotke za zamenjavo orodja.
- Redno preverjajte vtičač in kabel in ju dajte v primeru poškodbe popraviti priznanemu strokovnjaku.
- Redno preverjajte kabelski podaljšek in ga po potrebi zamenjajte.
- Ročaje vzdržujte v suhem stanju in brez prisotnosti olja in maščobe.
- Ob neuporabi električnega orodja, pred vzdrževanjem in pri menjavi orodij, kot npr. žagin list, vrtnalnik, rezkalnik.

- Pred vklopom preverite, če ste odstranili ključ in nastavljalo orodje.
- Pred vklopom vtiča v vtičnico se prepričajte, da je stikalo izklopljeno.
- Na prostem uporabljajte samo dovoljene in ustrezno označene kabelske podaljške.
- Pazite, kaj delate. Dela se lotevajte pametno. Električnega orodja ne uporabljajte, če niste koncentrirani.
- Pred nadaljnjo uporabo orodja je potrebno zaščitne priprave ali lažje poškodovane dele skrbno pregledati glede brezhibnega in smotrnega namenskega delovanja.
- Preverite, če premični deli dobro delujejo, če se ne zatikajo ali, če so deli poškodovani. Vsi deli morajo biti pravilno montirani, da bo zagotovljena varnost naprave.
- Poškodovane zaščitne priprave in del je potrebno po vseh pravilih dati popraviti ali zamenjati v priznani strokovni delavnici, v kolikor v navodilih za uporabo ni navedeno drugače.
- Poškodovana stikala morate dati zamenjati v delavnici servisne službe.
- Ne uporabljajte orodja, pri katerem se stikalo za vklop/izklop ne da vklopiti oz. izklopiti.
- Uporaba drugih vložnih orodij in drugega pribora lahko za vas predstavlja nevarnost.
- To orodje je v skladu z vsemi zadevnimi varnostnimi predpisi. Popravila smejo izvajati samo elektro strokovnjaki, v nasprotnem lahko uporabnik utрпи nezgode.

■ DODATNI VARNOSTNI NAPOTKI

1. Varnostni ukrepi

- m Opozorilo! Deformiranih ali razpokanih listov žage ne smete uporabljati.
- Obrabljen vstavek za mizo zamenjajte.
- Uporabljajte samo žagine liste, ki jih priporoča proizvajalec in ustrezajo standardu EN 847-1.
- m Opozorilo! Pri zamenjavi lista žage pazite na to, da debelina rezanja ne bo manjša in debelina lista žage ne veeja od debeline režne zagozde.
- Pazite, da za material, ki ga boste rezali, uporabite primeren žagin list.
- Nosite primerno osebno varovalno opremo.
To vključuje:
Zaščito za sluh zaradi zmanjšanja tveganja nastanka naglušnosti, zaščito dihalnih poti zaradi zmanjšanja tveganja vdihovanja nevarnega prahu, nošenje rokavic pri delu z žaginimi listi in grobimi materiali.
Žagine liste nosite v posodi, kadar je to mogoče.
- Ko žagate les, priključite električno orodje na zbiralno napravo za prah. Na sproščanje prahu med drugim vplivajo vrsta materiala, ki ga boste obdelovali, pomen lokalnega ločevanja (zbiranje ali vir) in pravilna nastavitve pokrovov / usmerjevalnih pločevin / vodil.

- Ne uporabljajte žaginih listov iz visoko legiranega hitroreznega jekla (jeklo HSS).
- Ko potisnega kosa ali ročaja za potisni les ne uporabljate, ga vedno hranite na stroju.

2. Oskrbovanje in vzdrževanje

- Na nastajanje hrupa vplivajo različni faktorji, med drugim kakovost žaginih listov, stanje žaginega lista in električnega orodja. Če je mogoče, uporabljajte žagine liste, ki so konstruirani za zmanjšanje nastanka hrupa, redno vzdržujte električno orodje in orodne nastavke ter jih po potrebi popravite, da zmanjšate hrup.
- Napake na električnem orodju, zaščitnih pripravah ali na orodnem nastavku sporočite osebi, odgovorni za varnost, takoj ko jih odkrijete.

3. Varno delo

- Uporabljajte potisni kos ali ročaj s potisnim lesom, da boste varno vodili obdelovanec ob listu žage.
- Uporabljajte samo žagine liste, katerih največje dovoljeno število vrtljajev ni manjše od največjega števila vrtljajev vretena namizne krožne žage, in takšne, ki so primerne za material za rezanje.

- Ne izvajajte rezov preko utorov ali zarez brez, da bi nad žagino mizo namestili ustrezno zaščitno pripravo, kot je n.pr. tunnelska zaščitna priprava.
- Krožne žage se ne smejo uporabljati za zarezovanje (zareza, ki se konča v obdelovancu).
- Prepričajte se, da se žagin list na nobeni točki ne dotika vrtljive mize. To storite tako, da izvlčete vtič in žagin list ročno obračate v položaju 45° in 90°. Po potrebi na novo nastavite glavo žage.
- Pri transportu električnega orodja uporabljajte samo transportne priprave. Za uporabo ali transport nikoli ne uporabljajte zaščitnih priprav.

Opozorilo! To električno orodje med delovanjem ustvarja elektromagnetno polje. To polje lahko v določenih okoliščinah vpliva na aktivne ali pasivne medicinske vsadke. Zaradi zmanjšanja nevarnosti resnih ali smrtnih poškodb, osebam z medicinskimi vsadki priporočamo, da se pred uporabo električnega orodja posvetujejo s svojim zdravnikom ali proizvajalcem medicinskega vsadka.

■ VARNOSTNI NAPOTKI ZA RAVNANJE Z ŽAGINIMI LISTI

- Vložna orodja uporabljajte le, če obvladate delo z njimi.
- Upoštevajte največje število vrtljajev. Največjega števila vrtljajev, navedenega na vložnem orodju, ne smete prekoračiti. Če je zahtevano, upoštevajte območje števila vrtljajev.
- Ne uporabljajte vložnih orodij z razpokami. Vložnih orodij z razpokami ne uporabljajte. Popravilo ni dovoljeno.
- Z vpenjalnih površin očistite umazanijo, mast, olje in vodo.
- Z vložnimi orodji ravnajte previdno. Shranite jih v originalni embalaži ali v posebnih posodah. Nosite zaščitne rokavice, da izboljšate varnost prijema in dodatno zmanjšate tveganje poškodb.
- Pred uporabo vložnih orodij se prepričajte, da so vse zaščitne priprave ustrezno pritrjene.
- Pred uporabo se prepričajte, da vložno orodje, ki ga uporabljate, ustreza tehničnim zahtevam tega električnega orodja in je ustrezno pritrjeno.
- Priložen žagin list uporabljajte samo za žaganje lesa, nikoli za obdelavo kovin.

Namenska uporaba ⚠

Električno orodje ustreza veljavni direktivi o strojih ES.

- To električno orodje je definirano kot prenosno električno orodje.
- Če želite električno orodje transportirati/prestaviti, primate spredaj in zadaj za mizo žage in dvignite električno orodje.
- Električno orodje je treba pritrčiti na stabilno delovno mizo.
- Kot upravljavec se vedno postavite pred električno orodje, levo od žaginega lista.
- V delovnem območju in okolici električnega orodja ne sme biti motečih tujkov, da se izognete nesrečam.
- Načeloma morajo biti obdelovanci brez tujkov, kot so žebliji ali vijaki.
- Pred zagonom je treba električno orodje priklopiti na napravo za odsesavanje s fleksibilnim, težko vnetljivim vodom za

odsosavanje. Odsosavanje se mora vklopiti samodejno, ko vklopite električno orodje.

- Če električno orodje uporabljate v zaprtih prostorih, ga morate priklopiti na napravo za odsesavanje. Uporabite odsesavanje prahu z zmogljivostjo 3200 ha ali 2600 ha, da odstranite drobce in prah od žaganja. Hitrost pretoka na nastavku za odsesavanje mora znašati 20 m/s. Vklonpa avtomatika je na voljo v posebnem priboru. Tip ALV 2: Št. izdelka 7910 4010, 230–240 V/50 Hz

Ob vklopu električnega orodja se naprava za odsesavanje samodejno zažene z zakasnitvijo 2–3 sekund. Tako se prepreči preobremenitev hišne varovalke. Po izklopu električnega orodja naprava za odsesavanje deluje še 3–4 sekunde in

se nato samodejno izklopi. Preostali prah se pri tem odsesa, kot je zahtevano v uredbi o nevarnih snoveh. S tem se varčuje s tokom in zmanjšuje hrup. Naprava za odsesavanje deluje samo med obratovanjem električnega orodja.

Naprave za odsesavanje ali odpraševalnika ne izklaplajte ali odstranite, medtem ko električno orodje deluje.

- To električno orodje je konstruirano izključno za obdelavo lesa in lesu podobnih materialov. Uporabljati smete samo originalna orodja in pribor. Odvisno od rezanja in vrste lesa (masivni les, vezan les ali iverna plošča) uporabite zahtevan žagin list po standardu EN 847-1. Upoštevajte dele pribora, ki so navedeni v teh navodilih za uporabo.

- Električno orodje lahko uporabljate samo v tehnično brezhibnem stanju in skladno z namenom ter navodili za uporabo, pri tem pa morate biti osveščeni o varnosti in se zavedati nevarnosti. Še posebej tiste motnje, ki lahko vplivajo na varnost, morate (dati) takoj odpraviti.
- Upoštevati morate proizvajalčeve predpise glede varnosti, dela in vzdrževanja ter meritve iz tehničnih podatkov.

- Upoštevajte zadevne predpise za preprečevanje nezgod in ostala, splošno priznana varnostna tehnična pravila.

Električno orodje lahko uporabljajo, vzdržujejo ali popravljajo samo osebe, ki se na to spoznajo in so poučene o nevarnostih. Lastnoročne spremembe na električnem orodju izključujejo garancijo proizvajalca za poškodbe, do katerih pride kot posledica.

Električno orodje je dovoljeno uporabljati samo z originalnim priborom in originalnimi orodji proizvajalca.

Vsaka vrsta uporabe, ki presega opisano, velja za nenamensko uporabo. Proizvajalec ne daje garancije za poškodbe, ki nastanejo kot posledica take uporabe; tveganje pri takih delih nosi izključno uporabnik.

Ostala tveganja ⚠

Stroj je narejen skladno s stanjem v tehniki in priznanimi varnostno tehničnimi pravili. Kljub temu lahko pride pri delu do pojava ostalih tveganj.

- Nevarnost poškodb prstov in rok zaradi vrtečega se žaginega lista in nestrokovnega ravnanja z obdelovancem.
- Poškodbe zaradi vstran zalučanih obdelovancev pri nestrokovnem držanju ali vodenju, kot pri delu brez omejevala.

- Ogroženost zdravja zaradi hrupa. Pri delu se dovoljen nivo hrupa prekorači. Obvezno nosite osebno zaščitno opremo in zaščito sluha.
- Poškodbe zaradi okvarjenega žaginega lista. Žagin list redno in pred vsako uporabo pregledajte glede nepoškodovanosti.
- Če ne uporabljajte električnih vodnikov, ki so skladni s predpisi, lahko pride do nevarnosti za zdravje zaradi elektrike.

- Pri uporabi posebnega pribora morate upoštevati navodila za uporabo, ki so mu priložena, in jih skrbno prebrati.
- Poleg tega so lahko kljub vsem zadevnim preventivnim ukrepom prisotna ostala tveganja, ki niso očitna.
- Ostala tveganja lahko minimizirate, če skupaj upoštevate „varnostne napotke“ in „namensko uporabo“ ter navodila za uporabo

Postavljanje

Prpravite delovni prostor, na katerem bo stalo električno orodje. Zagotovite dovolj

prostora, da omogočite varno in nemoteno delo. Električno orodje je osnovano za delo

v zaprtih prostorih in ga je treba stabilno postaviti na ravna ter trdna tla.

Oprema, slika 1

- 1 miza žage
- 2 zaščitni pokrov
- 3 potisna palica
- 4 žagin list
- 5 zagozda za režo
- 6 mizni vstavek
- 7 vzdolžni omejevalnik

- 8 omrežni kabel
- 9 ogrodje
- 10 stikalo za vklop / izklop
- 11 ročaj za nastavljanje višine
- 12 kolesce za nastavljanje kota
- 13 skala za nastavljanje kota
- 14 ročaj za fiksiranje

- 15 zvezdasti ročaj za vzdolžni omejevalnik
- 16 priprava za prečno rezanje
- 17 preobremenitveno stikalo
- 18 razširitev mize
- 19 razklopne podporne noge
- 20 omejevalna tirnica

SI

Montaža

Vsa montažna dela in predelave smete izvajati samo, ko je omrežni vtič izklopljen.

Zaradi embalažno tehničnih razlogov to električno orodje ni kompletno sestavljeno.

- Odprite škatlo in odstranite embalažne dele in stiropor.
- Vzemite ven priložene posamezne dele.
- Vzemite električno orodje iz škatle in ga postavite na tla, kot podlago uporabite karton, da zaščitite površino.

Napotek: To električno orodje je težko, iz škatle ga dvigujte samo v dvoje.

MONTAŽA ZAŠČITNEGA POKROVA, slika 2

Da boste lahko namestili zaščitni pokrov (2), ga položite preko zagozde za režo (5), tako da je vijak v zarezo zagozde, zatem potisnite zaščitni pokrov v vznožje odprtine. Dovolj močno pritegnite krilato matico, tako da zaščitni pokrov miruje na mizni plošči (1), ampak se dvigne, ko potisnete obdelovanec proti žaginemu listu. Upoštevajte, da se mora po žaganju zaščitni pokrov pomakniti nazaj v mirujoči položaj.

Napotek: Zaščitni pokrov (2) mora biti vedno v delovnem položaju, da ne pride v stik z žaginim listom.

MONTAŽA VZDOLŽNEGA OMEJEVALNIKA, slika 3

Vpenjalne čeljusti (26) z vijaki zvezdastega ročaja (27) na obeh straneh namestite na omejevalno cev (28).

Vzdolžni omejevalnik (7) z vpenjalnimi čeljustmi od strani vstavite v mizo žage (1). Vzdolžni omejevalnik na obeh straneh pritegnite z vijaki zvezdastega ročaja.

MONTAŽA PRIPRAVE ZA PREČNO REZANJE, slika 4

Pripravo za prečno rezanje (16) vstavite v utor na mizi žage (1). Sprostite vpenjalni ročaj (24), nastavite zelene stopinje, in ponovno pritegnite vpenjalni ročaj. Za boljše vodenje obdelovanca lahko uporabite omejevalno tračnico (20) vzdolžnega omejevalnika (7), na pripravo za prečno rezanje pa jo pritrdite z 2 utoroma vijakoma in 2 vijakoma zvezdastega ročaja.

Upoštevajte varnostne napotke!

Pomembno: : Električno orodje lahko zaženete le s popolnoma nameščenimi zaščitnimi in varovalnimi pripravami. Pred zagonom priklopite električno orodje na napravo za odsesavanje. Zaščitni pokrov morate pri vsaki delovni fazi spustiti na obdelovanec.

Pred vklopom električnega orodja morate v skladu s predpisi namestiti vse zaščitne in varovalne priprave.

Žagin list se mora nemoteno premikati. Preverite les glede tujkov (žebliji, vijaki itd.), ki je bil pred tem že obdelan. Odstranite vse tujke. Električno orodje priključite v vtičnico. Preden vklopite glavno stikalo, se prepričajte, da je žagin list pravilno nameščen in da so premični deli prosto gibljivi.

Opozorilo: Če imate kakršnekoli dvome, predajte električno orodje strokovnjaku za elektriko, da ga nastavi. Delo, ki bazira na domnevah, je prenevarno.

NASTAVLJANJE VIŠINE REZA, slika 5

Žagin list morate nastaviti tako, da je konica najvišjega žaginega zoba nekaj višje od obdelovanca.

Z obračanjem ročaja za nastavljanje višine (11) lahko žagin list (4) nastavite na zeleno višino rezanja. Obračanje v nasprotni smeri urinega kazalca povečuje višino reza. Obračanje v smeri urinega kazalca zmanjšuje višino reza.

NASTAVLJANJE KOTA ŽAGINEGA LISTA, slika 6

Sprostite ročaj za fiksiranje (14). Z obračanjem kolesca za nastavljanje kota (11) lahko žagin list (4) nastavite na zelen kot na skali (13). Ponovno pritegnite ročaj za fiksiranje (14).

NASTAVLJANJE KOTA ŽAGINEGA LISTA slika 7

Pozor! Izvlecite omrežni vtič

Skalo (13) lahko nastavljate pri preverjanju natančnosti kota. Žagin list nastavite do konca navzgor. Na žagin list položite 90°-kotnik. Kolesce za nastavljanje kota (12) nastavite tako, da žagin list stoji vzporedno h kotniku. Kazalec nastavite na 0°.

VKLOP IN IZKLOP

Zelena tipkar = **vklop**

Rdeča tipka = **izklop**

Delovna navodila

■ ZAŠČITA PRED PREOBREMITVIJO

- To električno orodje je opremljeno z zaščito pred preobremenitvijo. Če se sproži zaščita pred preobremenitvijo, storite naslednje:
- Električno orodje odklopite od tokovnega napajanja.
- Počakajte, da se električno orodje ohladi.
- Preverite električno orodje glede morebitnih nastalih poškodb. Škodo dajte popraviti pred ponovnim zagonom.
- Električno orodje priklopite na tokovno napajanje.
- Pritisnite preobremenitveno stikalo (17).
- Vključite električno orodje, kot je opisano, in ga zaženite.

■ DELO Z VZDOLŽNIM OMEJEVALNIKOM, SLIKI 8,9

Omejevalna tračnica (20) ima dve različni vodilni površini. Glede na debelino obdelovanca morate uporabiti omejevalno tračnico za debel ali tanek material.

Debel material (slika 8)
Tanek material (slika 9)

Da prestavite omejevalno tračnico, sprostite oba narebričena vijaka in snemite omejevalno tračnico (20). Omejevalno tračnico po potrebi po omejevalni višini natakните na omejevalnik in pritegnite oba narebričena vijaka.

■ DELO NA KROŽNIH ŽAGAH

Rezanje širokih obdelovancev, slika 100

Širina obdelovanca je več kot 120 mm

Orodje: List krožne žage za vzdolžno rezanje

Delovna faza: Vzdolžni omejevalnik nastavite ustrezno na predvideno širino obdelovanca. Pazite na varen položaj rok. Če ste z rezom odrezali majhne kose obdelovancev, izva-

jajte pomik v območju orodja samo z desno roko ali s pomočjo potisne palice. Če obstaja nevarnost, da obdelovanec uklešči med list krožne žage, zagozdo za rezo in omejevalnik, potegnite omejevalnik nazaj do sredine žaginega lista ali uporabite kratek pomožni omejevalnik.

Napotek: Na slikah je zgornji zaščitni pokrov (2) samo nakazan, ali v posameznem primeru izpuščen, da je delovna faza bolj jasno prikazana. Pri vseh delovnih fazah je potreben zgornji zaščitni pokrov (2).

Rezanje ozkih obdelovancev, slika 11

Širina obdelovanca je manj kot 120 mm

Orodje: List krožne žage za vzdolžno rezanje

Delovna faza: Vzdolžni omejevalnik nastavite ustrezno na predvideno širino obdelovanca. Obdelovanec potisnite naprej z obema rokama, v območju žaginega lista uporabite potis-

no palico in obdelovanec potisnite za zagozdo za rezo. Pri kratkih obdelovancih od začetka rezanja za pomik uporabite potisno palico.

■ REZANJE ROBOV IN LETVIC, SLIKA 12

Delovna faza: Namestite vzdolžni omejevalnik z nižjo naležno površino ali uporabite pomožni omejevalnik. Obdelovanec potiskajte naprej s potisno palico (3), dokler se konec obdelovanca ne nahaja v območju zagozde

za režo. Dolge obdelovance na koncu rezanja zavarujte pred prevrnitvijo s podaljškom mize.

Napotek: Priprave, ki morajo biti povezane z deli električnega orodja, je treba pritrditi z vijaki, s primeži lahko na strojih vzpostavite le pomožne povezave.

■ PREČNO REZANJE OZKIH OBDELOVANECV, SLIKA 13

Napotek: Za prečno rezanje ozkih obdelovancev priporočamo uporabo odvodno letvico. Ta ni vsebovana v vsebini kompleta.

Delovna faza: Odvodno letvico nastavite tako, da se odrezki obdelovanca ne morejo dotikati dviznega dela žaginega lista. Obdelovance dovajajte samo s pomočjo prečnega

omejevalnika ali prečnega pomikala. Odpadkov ne odstranjujte ročno iz območja obdelovanca.

■ VZDOLŽNI REZI

- Za vzdolžne reze uporabite vzdolžni omejevalnik.
- Vzdolžni omejevalnik (7) lahko pritrdite na vsaki strani mizne plošče (1).
- Sprostite oba narebričena vijaka.
- Za uporabo skale premaknite omejevalnik do žaginega lista in odčitajte mero s skale.

Sedaj potisnite omejevalnik v stran od žaginega lista. Razlika v meri je identična širini reza. Da obdržite natančno mero, nujno izvedite poskusni rez, izmerite obdelovanec in ponovno nastavite omejevalnik.

- Potisnite omejevalnik v zelen položaj.
- Ponovno pritegnite oba narebričena vijaka.

Opozorilo: Vzdolžni omejevalnik morate vedno nastaviti vzporedno k žaginemu listu. Med uporabo in po daljši neuporabi redno preverjajte naravnost in trdno nameščenost, po potrebi pritegnite vijake in nastavite vzdolžni omejevalnik. Zaradi vibracij se vijaki lahko sprostijo in vzdolžni omejevalnik se zamakne.

■ PREČNE REZE

- Za kotne reze uporabljajte pripravo za prečno rezanje.

Napotek: Pri razrezu debelejših in širših obdelovancev uporabite dodaten vzdolžni omejevalnik, da boste lahko varno vodili obdelovanec.

- Pripravo za prečno rezanje (16) potisnite v utor mizne plošče (1).
- Sprostite glavič na pripravi za prečno rezanje.
- Obrnite pripravo za prečno rezanje, da ohranite zelen kot.
- Ponovno pritegnite glavič.

Opozorilo: Med uporabo in po daljši neuporabi redno preverjajte naravnost in trdno nameščenost, po potrebi pritegnite vijake in nastavite omejevalnik. Zaradi vibracij se vijaki lahko sprostijo in omejevalnik se zamakne.

■ IZVAJANJE PREČNIH REZOV

OB VESTILO: Prečni rezi se načeloma izvajajo z uporabo vzporednega prislona (7).

- Žagin list (4) nastavite na zeleno kotno mero.
- Paralelni prislon nastavite (7) glede na širino

in višino obdelovanca.
• Rezanje izvajajte odgovarjajoče širini obdelovanca.

■ RAZŠIRITEV MIZE

Pri širokih obdelovancih morate uporabiti razširitev mize (18, slika 1).

Sprostite narebričene vijake pod mizno ploščo. Izvlecite razširitev mize.

Odprite podporne noge (19, slika 1). Ponovno pritegnite narebričene vijake.

Električni priključek ⚠

Nameščeni elektromotor je priključen, tako da je pripravljen za uporabo. Priključek ustreza zadevnim standardom VDE in DIN. Omrežni priključek in uporabljen podaljšek na strani kupca morata ustrezati predpisom.

Poškodovan električni priključni vodnik
Na električnih priključnih vodih pogosto nastanejo poškodbe izolacije.

Vzroki za to so lahko:

- Otiščanci, če priključne vode speljete skozi okna ali reže vrat.

- Pregibi zaradi nepravilne pritrditve ali vodenja priključnih vodov.
- Rezi zaradi vožnje preko priključnih vodov.
- Poškodbe izolacije zaradi iztrganja iz stenske vtičnice.
- Pretrgana mesta zaradi staranja izolacije.

Takih poškodovanih električnih priključnih vodnikov ne smete uporabljati, ker so zaradi poškodb izolacije smrtno nevarni.

Redno preverjajte, ali so električni priključni vodniki poškodovani. Pri tem pazite, da priključni vodnik pri preverjanju ne bo visel na električnemu omrežju.

Električni priključni vodniki morajo ustrezati zadevnim določilom standardov VDE in DIN. Uporabljajte samo priključne vode z oznako H 05VV-F.

Po predpisih mora biti opis tipa priključnega voda natisnjen na njem.

Motor na izmenični tok

- Omrežna napetost mora znašati 230 Volt / 50 Hz.

- Podaljševalni vodi do 25 m dolžine morajo imeti presek 1,5 mm², čez 25 m dolžine pa najmanj 2,5 mm².
- Omrežni priključek je treba zaščititi s 16 A.

Priključevanje in popravila električne opreme lahko izvajajo samo strokovnjaki za elektriko.

V primeru povpraševanja morate navesti spodnje podatke.

- Proizvajalec motorja
- Vrsta toka, ki napaja motor
- Podatki s tipke tablice stroja

Pri vračilu motorja vedno pošljite celotno pogonsko enoto s stikalom.

Upoštevajte varnostne napotke!

- Izdelek izpolnjuje zahteve EN 61000-3-11 in je zavezan posebnim pogojem za priključek.

To pomeni, da uporaba poljubne priključne točke ni dopustna.

- Naprava lahko ob neugodnih pogojih električnega omrežja povzroči prehodno napetostno nihanje.
- Proizvod je predviden izključno za uporabo na priključnih točkah, ki a) ne prekoračijo najvišje dovoljene omrežne impedanco "Z" ($Z_{max} = 0.382 \Omega$), ali b) imajo trajno tokovno obremenljivost omrežja najmanj 100 A po fazi.
- Kot uporabnik morate zagotoviti, po potrebi s posvetovanjem z vašim podjetjem za oskrbo z električno energijo, da vaša priključna točka, na katero želite priključiti proizvod in ga uporabljati, izpolnjuje obe od zgoraj navedeni zahtevi, a) in b).

Čiščenje, vzdrževanje in popravilo



OPOZORILO

Pred vsemi deli na samem električnem orodju (npr. transport, postavitve, predelave, čiščenje in vzdrževanje) izvlcite omrežni vtič iz vtičnice!

■ ČIŠČENJE

- Po uporabi zmeraj počakajte, da se električno orodje ohladi.
- Po vsaki uporabi očistite električno orodje z vlažno krpo in z nekaj mila. Za težko dostopna mesta uporabite čopiče ali ščetke

Napotek: Ne uporabljajte agresivnih čistilnih sredstev ali topil. Ta lahko poškodujejo plastične dele in kovinske dele na električnem orodju.

■ VZDRŽEVANJE

Pred in po vsaki uporabi preverite električno orodje ter dele pribora (npr. orodne nastavke) glede obrabe in poškodb. Po potrebi jih zamenjajte z novimi, kot je opisano v teh navodilih za uporabo. Pri tem upoštevajte tehnične zahteve.

■ MENJAVA ŽAGINEGA LISTA, SLIKA 14,15

- Med ravnanjem z žaginim listom nosite rokavice.
- Pokrov žaginega lista obrnite navzgor, tako da sprostite 4 pritrdilne vijake (21).
- Očesni ključ (22) namestite na napenjalno

- matico, pridržite s ključem za gred (23).
- **Pozor!** Napenjalno matico sprostite v smeri teka žaginega lista.
- Odstranite prirobnico žaginega lista in ga snemite poševno navzdol.

■ NASTAVITEV ZAGOZDE ZA REŽO, SLIKE 16,17,18

- Odstranite zaščitni pokrov (2), tako da snamete krilati vijak.
- Odstranite 8 vijakov s križasto glavo in snemite mizni vstavek (6).
- Sprostite oba vijaka s križasto glavo.
- Zagozdo za režo (5) nastavite tako, da znaša razmik do žaginega lista 3-5 mm in v vzdolžnem položaju poteka vzporedno z

- žaginim listom.
 - Ponovno pritegnite oba vijaka.
- Nastavite preverite po vsaki menjavi žaginega lista.

OPOZORILO

⚠ Zamašitev ne odstranjajte z rokami ali s prsti!

- Posebej trdovratne ostanke prahu na nedostopnih mestih odstranite s stisnjanim zrakom (maks. 3 bar).

- Izrabljen mizni vstavek takoj zamenjajte z enakim novim.
- Površina mize mora biti brez smole.

- Obe prirobnici skrbno očistite, preden namestite nov žagin list.
 - Žagin list namestite v obratnem zaporedju.
- Pozor!** Pazite na smer teka žaginega lista.

OPOZORILO

⚠ V notranjosti električnega orodja ni nobenih delov, ki bi potrebovali vzdrževanje s strani uporabnika! Nikoli ne odpirajte električnega orodja! Za nadaljnja vzdrževalna dela ga nesite kvalificiranemu strokovnjaku!

■ POPRAVILO

Poškodbe lahko popravlja izključno kvalificirano strokovno osebje.

OPOZORILO

 Če je poškodovan omrežni kabel ali njegov omrežni vtič, ga mora strokovnjak za elektriko zamenjati, da se prepreči nevarnost!

■ SKLADIŠČENJE

- Očistite električno orodje, kot je opisano v odseku »Čiščenje«.
- Napravo in pribor za napravo skladiščite na temnem, suhem in pred mrazom zaščitenem in za otroke nedostopnem mestu. Optimalna skladiščna temperatura je med 5 in 30 °C.

■ TRANSPORT

- Električno orodje izklopite pred vsakim prevozom in ga izključite iz napajanja.
- Električno orodje morata nositi najmanj dve osebi, ne nosite za podaljške mize

OPOZORILO



Po kakršnemkoli čiščenju ali vzdrževanju se prepričajte, da so vse zaščitne priprave, če obstajajo, ponovno ustrezno in varno nameščene! Električnega orodja nikoli ne uporabljajte brez zaščitnih priprav!

- Ob neuporabi navijte električni kabel na nosilec kabla na hrbtni strani električnega orodja.
- Pokrijte električno orodje, da ga zaščitite pred prahom ali vlago.
- Navodila za uporabo hranite ob električnem orodju.

NAPOTEK: Pred vsako ponovno uporabo preverite električno orodje s pomočjo teh navodil za uporabo glede morebitne obrabe in poškodb.

- Zaščitite električno orodje pred udarci, sunki in močnimi vibracijami, npr. med prevozom v vozilih.

- Napravo zavarujte pred zdrsom, zato jo varno privežite.

Odpravljanje motenj

Motnja	Možen vzrok	Ukrep
1. Žagin list se sprostí po izklopu motorja	Premalo pritegnjena pritrdilna matica.	Pritegnite pritrdilno matico z desnim navojem.
2. Motor se ne zažene	a) Izpad varovalke	a) Preverite varovalko.
	b) Okvarjen podaljšek	b) Zamenjajte podaljšek.
	c) Neustrezni priključki na motorju ali stikalu	c) Mora preveriti električar
	d) Okvarjen motor ali stikalo	d) Mora preveriti električar
3. Napačna smer vrtenja motorja	a) Okvarjen kondenzator	a) Mora preveriti električar
	b) Napačna priključitev	b) Električar mora spremeniti polarnost v stenski vtičnici
4. Motor ne dosega zmogljivosti, sprožitev varovalke	a) Ne zadosten prerez podaljška	a) Glejte električno priključno shemo
	b) Preobremenitev zaradi topega žaginega lista	b) Zamenjajte žagin list.
5. Ožganine na mestu reza	a) Topi žagin list	a) Nabusite ali zamenjajte.
	b) Napačen žagin list	b) Zamenjajte žagin list.

SI

Isporučena oprema

1 Stolna kružna pila
1 Štitnik
1 Palica za guranje
1 Uzdužni graničnik

1 Granična tračnica
1 Ravvalo za poprečno rezanje
1 Ključ lista pile
1 Ključ za prirubnice

1 Sitni dijelovi
1 Priručnik za uporabu

Tehnički podatci

Dimenzije d×š×v.....	525/470/650
Dimenzije stola.....	525 x 400
Dimenzije stola s proširenjem.....	525 x 470
Maks. dimenzije stola s proširenjem.....	525 x 620
List pile D.....	210 x 30 x 2,6 mm 24 Z
Maks dubina rezanja 90 °.....	48 mm
Maks dubina rezanja 45 °.....	45 mm
Masa.....	16 kg
Usisni nastavak D.....	36 mm

Pogon	
Motor V/Hz.....	230-240VAC/50 Hz
Ulazna snaga.....	1200W
Brzina vrtnje u praznom hodu.....	4800 min ⁻¹

Zadržavamo pravo na tehničke izmjene!

■ KARAKTERISTIČNE VRIJEDNOSTI BUKE

Razina zvučne snage LWA prema EN ISO 3744	106,2 dB(A)
Nesigurnost K	3 dB(A)
Razina zvučnog tlaka LpA prema EN ISO 11201	93,2 dB(A)
Nesigurnost K	3 dB(A)

Napomena: Navedene vrijednosti zvuka utvrđene su prema normiranom postupku ispitivanja i mogu se rabiti za uspoređivanje raznih električnih alata. Te su vrijednosti prikladne i za preliminarno procjenjivanje izloženosti korisnika zvuku.

Upozorenje! Ovisno o načinu uporabe električnog alata, stvarne vrijednosti mogu se razlikovati od navedenih. Poduzmite mjere kako biste se zaštitili od opterećenja buke. Pritom vodite računa i o cijelom radnom procesu, dakle i o razdobljima u kojima električni alat radi bez opterećenja

ili je isključen. Odgovarajuće mjere obuhvaćaju, među ostalim, redovito održavanje i njegu električnog alata i nastavaka, redovite stanke te dobro planiranje radnih procesa.

Objašnjenje simbola

	Nosite zaštitu za sluh.		Nosite zaštitne rukavice kada radite na listu pile ili u njegovoj blizini.
	Nosite zaštitnu masku protiv prašine.		Razred zaštite II
	Nosite zaštitne naočale.		Dijelove ovog priručnika za uporabu koji se tiču vaše sigurnosti označili smo sljedećim znakom.

Opće napomene

- Nakon raspakiranja provjerite jesu li dijelovi oštećeni prilikom transporta. U slučaju reklamacija valja odmah obavijestiti otpremnika. Naknadne reklamacije neće se uzeti u obzir.
- Provjerite cjelovitost pošiljke.
- Prije uporabe upoznajte se s uređajem prema priručniku za uporabu.
- Za pribor te potrošne i rezervne dijelove rabite samo originalne dijelove. Rezervne dijelove možete nabaviti od ovlaštenog distributera.
- Pri naručivanju navedite naše brojeve artikala te tip i godinu proizvodnje uređaja.

NAPOMENA:

Prema važećem njemačkom Zakonu o odgovornosti za proizvode, proizvođač ovog uređaja ne odgovara za štete koje nastanu na ovom uređaju ili koje ovaj uređaj uzrokuje u slučaju:

- neispravnog rukovanja
- nepridržavanja priručnika za uporabu
- popravaka koje obave drugi, neovlašteni stručnjaci
- ugradnje i zamjene neoriginalnih rezervnih dijelova
- nenamjenske uporabe
- kvarova električnog sustava zbog nepridržavanja propisa i odredaba o električnoj energiji VDE 0100, DIN 57113 / VDE0113.

Preporučujemo sljedeće:

Prije montaže i stavljanja u pogon pročitajte cjelokupan tekst priručnika za uporabu. Ovaj priručnik za uporabu treba vam olakšati upoznavanje sa strojem i njegovim namjenskim mogućnostima uporabe. Priručnik za uporabu sadržava važne napomene za siguran, ispravan i učinkovit rad s ovim strojem te za sprječavanje opasnosti, izbjegavanje troškova popravka i prekida

rada te povećavanje pouzdanosti i radnog vijeka stroja. Osim sigurnosnih propisa iz ovog priručnika za uporabu svakako se pridržavajte i nacionalnih propisa koji se odnose na rad ovog stroja. Čuvajte priručnik za uporabu u blizini stroja, zaštićenog od prljavštine i vlage u plastičnoj vrećici. Prije početka rada svi rukovatelji moraju pročitati i pažljivo se pridržavati ovog priručnika. Na stroju smiju raditi samo osobe koje su podučene u uporabi stroja i upućene u opasnosti koje su povezane s njegovom uporabom. Strojem smiju rukovati samo osobe odgovarajuće minimalne dobi.

Dijelove ovog priručnika za uporabu koji se tiču vaše sigurnosti označili smo sljedećim znakom: ⚠

Opće sigurnosne napomene ⚠

POZOR! Pri uporabi električnih alata valja se pridržavati sljedećih osnovnih sigurnosnih mjera radi zaštite od električnog udara te opasnosti od ozljeda i požara. Prije uporabe ovog električnog alata pročitajte sve sljedeće napomene i čuvajte ih na sigurnom mjestu.

Siguran rad

- Nered u radnom prostoru može uzrokovati nezgode.
- Električne alate ne izlažite kiši.
- Električne alate ne rabite u vlažnoj ili mokroj okolini.
- Pobrinite se za dobru rasvjetu radnog prostora.
- Ne rabite električne alate ondje gdje postoji opasnost od požara ili eksplozije.
- Izbjegavajte dodir tijela s uzemljenim dijelovima (npr. cijevima, radiatorima, električnim štednjacima, rashladnim uređajima).
- Ne dopustite drugim osobama, a naročito djeci, da dodiruju električni alat ili kabel. Udaljite ih iz svog radnog prostora.
- Električne alate koje ne rabite spremite na suho, povišeno ili zatvoreno mjesto, izvan dohvata djece.
- Raditi ćete bolje i sigurnije u navedenom rasponu snage.
- Ne rabite slabe električne alate za teške radove.
- Električni alat ne rabite za svrhe za koje nije predviđen. Na primjer, ne rabite ručnu kružnu pilu za rezanje grana stabala ili cjepanica.
- Ne nosite široku odjeću ili nakit jer bi ih pokretni dijelovi mogli zahvatiti.
- Pri radu na otvorenom preporučujemo neklizajuće cipele.
- Ako imate dugu kosu, nosite mrežicu za kosu.
- Nosite zaštitne naočale.

- Pri radu u prašnjavim uvjetima nosite masku za disanje.
- Ako postoje priključci za uređaj za usisavanje i prikupljanje prašine, provjerite jesu li oni priključeni i rabe li se ispravno.
- Ne rabite kabel kako biste izvukli utikač iz utičnice. Zaštitite kabel od vrućine, ulja i oštrih rubova.
- Za učvršćivanje izratka uporabite zatezače ili škripac. On će time biti sigurnije učvršćen nego rukom.
- Zauzmite siguran položaj tijela i uvijek održavajte ravnotežu.
- Oštrite i čistite rezne alate kako biste mogli raditi bolje i sigurnije.
- Slijedite upute za podmazivanje i mijenjanje alata.
- Redovito provjeravajte električni kabel električnog alata i u slučaju oštećenja prepustite ovlaštenom stručnjaku da ga zamijeni.
- Redovito provjeravajte produžne kabele i zamijenite ih ako su oštećeni.
- Ručke moraju biti suhe, čiste i očišćene od ulja i masnoće.
- Kad električni alat ne rabite, prije održavanja i pri zamjeni alata kao što su list pile, svrdlo, glodalo.
- Prije uključivanja provjerite jesu li ključevi i alati za namještanje uklonjeni.
- Prilikom ukopčavanja utikača u utičnicu provjerite je li sklopka isključena.
- Na otvorenom rabite samo odobrene i primjereno označene produžne kabele.
- Pazite na ono što radite. Radite razumno. Ne rabite električni alat ako ste dekoncentrirani.
- Prije nastavka uporabe električnog alata valja pažljivo provjeriti ispravno i namjensko funkcioniranje zaštitnih naprava ili drugih dijelova.

- Provjerite funkcioniraju li pokretni dijelovi ispravno i da ne zapinju te jesu li dijelovi oštećeni. Svi dijelovi moraju biti ispravno montirani i ispunjavati sve uvjete kako bi se osigurao ispravan rad električnog alata.
- Ovlaštena specijalizirana radionica mora namjenski popraviti ili zamijeniti oštećene zaštitne naprave i dijelove, osim ako nije drugačije navedeno u priručniku za uporabu.
- Oštećene sklopke mora zamijeniti ovlaštena servisna radionica.
- Ne rabite električne alate čiju sklopku nije moguće uključiti i isključiti.
- Uporaba drugih nastavaka i drugog pribora može predstavljati opasnost od ozljeda za vas.
- Ovaj električni alat udovoljava važećim sigurnosnim propisima. Popravke smije obavljati samo ovlašteni električar uporabom originalnih rezervnih dijelova; u suprotnom korisnik može doživjeti nezgode.

■ DODATNE SIGURNOSNE NAPOMENE

1. Sigurnosne mjere opreza

- Upozorenje! Ne rabite oštećene ili deformirane listove pile.
- Zamijenite pohabani stolni umetak.
- Rabite samo listove pile prema preporuci proizvođača, koji udovoljavaju normi EN 847-1. Upozorenje! Pri mijenjanju lista pile vodite računa o tome da širina rezan-ja ne bude manja, a debljina čeličnog lista veća od debljine rastavnog klina.
- Pobrinite se za to da je odabran list pile koji je prikladan za materijal koji valja rezati.
- Nosite odgovarajuću osobnu zaštitnu opremu. Ona obuhvaća sljedeće:
 - Zaštitu za sluh radi smanjivanja rizika od gubitka sluha
 - Zaštitu za disanje radi smanjivanja rizika od udisanja opasne prašine.
 - Pri rukovanju listovima pile i hrapavima materijalima nosite rukavice.Kad god je to praktično, listove pile nosite u spremniku
- Pri rezanju drva priključite električni alat na uređaj za prikupljanje prašine. Na stvaranje prašine utječu, među ostalim, vrsta obrađivanog materijala, konstrukcija lokalnog sustava razdvajanja (zahvaćanje ili izvor) i ispravno namještanje zaštitnih pokrova, vodećih ploča i vodilica.

- Ne rabite listove pile od visokolegiranog brzoreznog čelika (HSS čelika).
- Palicu za guranje ili drvo za guranje uvijek čuvajte na električnom alatu kad ih ne rabite.

2. Održavanje i servisiranje

- Na stvaranje buke utječu razni čimbenici, među kojima su kakvoća listova pile te stanje lista pile i električnog alata. Po mogućnosti rabite listove pile koji su konstruirani da smanje izlaznu buku, redovito održavajte električni alat i nastavke te ih po potrebi servisirajte kako biste smanjili buku.
- Neispravnosti na električnom alatu, zaštitnim napravama ili nastavku prijavite osobi odgovornoj za sigurnost odmah čim ih uočite.

3. Siguran rad

- Uporabite palicu za guranje ili drvo za guranje kako biste izradak sigurno doveli do lista pile.
- Ne obavljajte nabore ili utore ako iznad stola za rezanja nije montirana odgovarajuća zaštitna naprava, na primjer tunelska zaštitna naprava.
- Ovaj električni alat ne rabite za proreze (utor koji završava u izratku).

- Rabite samo listove pile čija maksimalno dopuštena brzina vrtnje nije manja od maksimalne brzine vrtnje vretena stolne kružne pile i koji su namijenjeni za rezani materijal.
- Pri transportiranju električnog alata rabite samo transportne naprave. Zaštitne naprave nikad ne rabite za rukovanje ili transportiranje.
- Tijekom transporta pobrinite se za to da je gornji dio lista pile pokriven, na primjer zaštitnom napravom.
- Upozorenje! Ovaj električni alat tijekom rada proizvodi elektromagnetsko polje. To polje u određenim okolnostima može negativno utjecati na aktivne ili pasivne medicinske implantate. Kako bi se smanjila opasnost od teških ili smrtnih ozljeda, preporučujemo da se osobe s medicinskim implantatima prije rukovanja ovim strojem savjetuju sa svojim liječnikom i proizvođačem tog medicinskog implan-tata.

■ SIGURNOSNE NAPOMENE ZA RUKOVANJE LISTOVIMA PILE

- Umetnite nastavke samo ako znate rukovati njima.
- Vodite računa o maksimalnoj brzini vrtnje. Nije dopušteno prekoračiti maksimalnu brzinu vrtnje navedenu na nastavku. Ako je naveden, pridržavajte se raspona brzine vrtnje.
- Ne rabite nastavke s pukotinama. Uklonite ispucane nastavke. Nije dopušten njihov popravak.
- Očistite zatezne površine od onečišćenja, masnoće, ulja i vode.
- Oprezno rukujte nastavcima. Preporučujemo da ih čuvate u originalnoj ambalaži ili u posebnim spremnicima. Nosite zaštitne rukavice kako biste poboljšali zahvat i dodatno smanjili opasnost od ozljeda.
- Prije uporabe nastavaka pobrinite se za to da su sve zaštitne naprave ispravno pričvršćene.

Prije uporabe provjerite udovoljava li korišteni nastavak tehničkih zahtjevima ovog električnog alata i je li ispravno pričvršćen.

- Isporučeni list pile rabite samo za rezanje u drvu, nikad za obrađivanje metala.

Namjenska uporaba ⚠

Električni alat udovoljava važećoj Direktivi EZ-a o strojevima.

- Ovaj električni alat definiran je kao prenosivi električni alat.
- Kako biste transportirali i premjestili električni alat, primite sprijeda i otraga stol za rezanje i podignite električni alat.
- Električni alat valja pričvrstiti na stabilan radni stol.
- Kao rukovatelj uvijek stojte ispred električnog alata, lijevo od lista pile.
- U radnom i okolnom prostoru električnog alata ne smije biti ometajućih stranih tijela kako bi se izbjegle nezgode.
- U obrađivanim izradcima u pravilu ne smije biti stranih tijela kao što su čavli ili vijci.

- Prije stavljanja u pogon električni alat valja priključiti na usisni sustav sa savitljivim, teško zapaljivim usisnim vodom. Usisni sustav mora se automatski uključiti kad se uključi električni alat.
- Ako se električni alat rabi u zatvorenim prostorijama, valja ga priključiti na usisni uređaj. Uporabite uređaj za usisavanje prašine od 3200 ha ili 2600 ha kako biste uklonili strugotine i prašinu od rezanja. Brzina strujanja na usisnom nastavku mora biti 20 m/s.
- Automatika uključivanja sadržana je u dodatnoj opremi. Tip ALV 2: Br. art. 7910 4010, 230–240 V/50 Hz
- Uključivanjem električnog alata usisni sustav automatski će se pokrenuti nakon zadržke od 2 – 3 sekunde. Time se sprječava preopterećivanje osigurača.

- Nakon isključivanja električnog alata usisni sustav radić će još 3 – 4 sekunde, a zatim se automatski isključiti.
- Preostala prašina pritom će se usisati kako to zahtijeva pravilnik o opasnim tvarima. Time se štedi električna energija i smanjuje buka. Usisni sustav radić će samo dok radi električni alat.
- Ne isključujte i ne demontirajte usisni sustav ili usisivač prašine kad električni alat radi.
- Ovaj električni alat konstruiran je isključivo za obrađivanje drva i drvenastih materijala. Dopušteno je rabiti samo originalne alata i originalni pribor. Ovisno o vrsti rezanja i vrsti drva (masivno drvo, šperploča ili iverice) uporabite odgovarajući list pile prema normi EN 847-1.

- Pogledajte dijelove pribora navedene u ovom priručniku za uporabu.
- Rabite električni alat samo ako je tehnički ispravan i rabite ga namjenski, svjesni sigurnosti i opasnosti, pridržavajući se priručnika za uporabu. Naročito odmah otklonite (ili dajte otkloniti) neispravnosti koje mogu umanjiti sigurnost.
- Valja se pridržavati proizvođačkih propisa o sigurnosti, radu i održavanju te dimenzija navedenih u tehničkim podacima.

- Valja se pridržavati odgovarajućih propisa o zaštiti na radu i ostalih, općeprihvaćenih pravila o tehničkoj sigurnosti.
- Električni alat smiju rabiti, održavati i popravljati samo osobe koje su upoznate s njime i koje su podučene o opasnostima.
- Proizvođač neće odgovarati za štete uzrokovane neovlaštenim izmjenama električnog alata.

- Električni alat dopušteno je rabiti samo s originalnim priborom i alatima proizvođača.
- Svaka uporaba koja odstupa od gore navedene smatra se nenamjenskom. Proizvođač neće odgovarati za štete nastale takvom uporabom; rizik snosi isključivo korisnik

Potencijalne opasnosti ⚠

Električni alat konstruiran je prema aktualnom stanju tehnike i prihvaćenim pravilima o tehničkoj sigurnosti. No pri radu se mogu pojaviti neke potencijalne opasnosti.

- Opasnost od ozljeda prsti i šaka zbog rotirajućeg lista pile u slučaju neispravnog vođenja izratka.
- Ozljede zbog izbačenog izratka u slučaju neispravnog držanja ili vođenja ili rada bez graničnika.

- Opasnost za zdravlje zbog buke. Pri radu će se prekoračiti dopuštena razina buke. Svakako nosite osobnu zaštitnu opremu kao što je zaštita za sluh.
- Ozljede zbog neispravnog lista pile. Redovito i prije svake uporabe provjerite je li list pile oštećen.
- Opasnost zbog električne energije u slučaju uporabe neispravnih električnih kabela.

- Pri uporabi dodatne opreme valja pažljivo pročitati i pridržavati se priručnika za uporabu priloženog uz dodatnu opremu.
- Osim toga, unatoč svim poduzetim mjerama opreza, mogu postojati skrivene potencijalne opasnosti.
- Potencijalne opasnosti moguće je smanjiti na minimum pridržavanjem uputa iz odjeljaka Sigurnosne napomene i Namjenska uporaba te cijelog priručnika za uporabu.

Postavljanje

Pripremite radno mjesto na koje valja postaviti električni alat. Napravite dovoljno

mjesto kako biste omogućili siguran, ispravan rad. Električni alat konstruiran je za rad

u zatvorenim prostorijama i valja ga postaviti na ravnu, čvrstu i stabilnu podlogu.

Oprema, slika 1

- 1 Stol za rezanje
- 2 Štitnik
- 3 Palica za guranje
- 4 List pile
- 5 Rastavni klin
- 6 Stolni umetak
- 7 Uzdužni graničnik

- 8 Električni kabel
- 9 Postolje
- 10 Glavna sklopka
- 11 Ručka za namještanje visine
- 12 Kotačić za namještanje kuta
- 13 Ljestvica za namještanje kuta
- 14 Ručka za blokiranje

- 15 Zvezdasta ručka za uzdužni graničnik
- 16 Ravnalo za poprečno rezanje
- 17 Sklopka za preopterećenje
- 18 Proširenje stola
- 19 Rasklopne potporne noge
- 20 Granična tračnica

HR

Montiranje

Sve postupke montaže i opremanja dopušteno je obavljati samo kad je električni utikač izvučen.

Zbog transportnih razloga ovaj električni alat nije potpuno montiran.

- Otvorite kartonsku kutiju i izvadite ambalažne dijelove i stropor.
- Izvadite priložene elemente.
- Izvadite električni alat iz kartonske kutije i postavite ga na pod, a kao podlogu uporabite karton kako biste zaštitili površinu.

Napomena: Ovaj električni alat je težak, izvadite ga iz kutije samo udvoje.

MONTIRANJE ŠTITNIKA, slika 2

Kako biste montirali štitnik (2), položite ga na rastavni klin (5) tako da vijak uđe u procjep rastavnog klina, a zatim gurnite štitnik u nožicu izreza. Dovoljno zategnite krilnu maticu tako da štitnik miruje na stolnoj ploči (1), ali se podiže kad se izradak pomiče prema listu pile.

Vodite računa o tome da se nakon rezanja štitnik mora vratiti u položaj mirovanja.

Napomena: Štitnik (2) u svakom trenutku mora biti u radnom položaju kako bi se izbjegao kontakt s listom pile.

MONTIRANJE UZDUŽNOG GRANIČNIKA, slika 3

Montirajte zatezna klijesta (26) na obje strane vijcima sa zvezdastom ručkom (27) na graničnu cijev (28).

Uvucite uzdužni graničnik (7) bočno sa zateznim klijestama u stolnu ploču (1). Zategnite uzdužni graničnik na obje strane vijcima sa zvezdastom ručkom.

MONTIRANJE RAVNALA ZA POPREČNO REZANJE, slika 4

Uvucite ravnalo za poprečno rezanje (16) u utor stola za rezanje (1). Otpustite zateznu ručku (24), namjestite željeni kut, a zatim ponovno zategnite zateznu ručku. Radi boljeg vođenja izratka moguće je uporabiti graničnu tračnicu (20) uzdužnog graničnika (7) koja valja pričvrstiti na ravnalo za poprečno rezanje s pomoću 2 žljebasta vijka i 2 vijka sa zvezdastom glavom.

Stavljanje u pogon

Pridr avajte se sigurnosnih napomena!

Važno: Stavljanje elektri nog alata u pogon smije se obaviti samo s kompletno montiranim zaštitnim i sigurnosnim napravama.

Prije uklju ivanja priklju ite elektri ni alat na usisni sustav. Štitnik valja spustiti na izradak u svakom radnom postupku.

Prije uklju ivanja elektri nog alata sve zaštitne i sigurnosne naprave moraju biti ispravno montirane.

List pile mora se moći slobodno kretati. Provjerite ima li stranih tijela na drvu ( avala, vijaka itd.) koje je prethodno ve  obra eno. Uklonite sva strana tijela. Priklju ite elektri ni alat u uti nicu. Prije uklju ivanja glavne sklopke provjerite je li list pile ispravno montiran i mogu li se pokretni dijelovi slobodno kretati.

Upozorenje: U slu aju bilo kakve sumnje prepustite namještanje elektri nog alata stru njaku. Preopasno je raditi pod pretpostavkama.

NAMJEŠTANJE VISINE REZANJA, slika 5

List pile valja namjestiti tako da je vrh najvišeg zupca pile tek nešto viši od izratka.

Okretanjem ru ke za namještanje visine (11) moguće je list pile (4) namjestiti na željenu visinu rezanja. Okretanje nalijevo pove ava visinu rezanja. Okretanje nadesno smanjuje visinu rezanja.

NAMJEŠTANJE KUTA LISTA PILE, slika 6

Otpustite ru ku za blokiranje (14) i okretanjem kota i a za namještanje kuta (11) mo ete namjestiti list pile (4) na željeni kut na ljestvici (13). Zategnite ru ku za blokiranje (14).

PRILAGOĐAVANJE KUTA LISTA PILE, Slika 7

Pozor! Izvucite elektri ni utika .

Ljestvicu (13) moguće je prilagoditi prilikom provjere to nosti kuta lista pile. Postavite list pile do kraja prema gore i polo ite kutnik od 90° na list pile. Okrenite kota i  za namještanje kuta (12) tako da je list pile paralelan s kutnikom.

Namjestite kazaljku na 0°.

UKLJU IVANJE I ISKLJU IVANJE

Zeleno tipkalo = uklju eno

Crveno tipkalo = isklju eno

Radne upute

■ ZAŠTITA OD PREOPTEREĆENJA

- Ovaj elektri ni alat opremljen je zaštitom od preopterećenja. Ako se zaštita od preopterećenja aktivira, u inite sljedeće:
- Odvojite elektri ni alat od elektri nog napajanja.

- Pri ekajte da se elektri ni alat ohladi.
- Provjerite jesu li se na elektri nom alatu pojavila moguća oštećenja. Prije ponovnog stavljanja u pogon dajte popraviti oštećenja.
- Spojite elektri ni alat s elektri nim

napajanjem.

- Pritisnite sklopku za preopterećenje (17).
- Uklju ite elektri ni alat prema opisu i stavite ga u pogon.

■ RAD S UZDUŽNIM GRANI NIKOM, SLIKE 8, 9

Grani na tra nica (20) ima dvije razli ite plohe za vođenje. Ovisno o debljini izratka valja uporabiti grani nu tra nicu za debeli ili tanki materijal.

Debeli materijal (slika 8)

Tanki materijal (slika 9)

Za premještanje grani ne tra nice otpustite oba nazubljena vijka i skinite grani nu tra nicu

(20). Ovisno o potrebnoj visini grani nika natakните grani nu tra nicu natrag na grani nik, a zatim zategnite oba nazubljena vijka.

■ RAD NA KRUŽNIM PILAMA

Rezanje širokih izradaka, slika 10

Širina obra ivanog izratka veća je od 120 mm

Alat: List kru ne pile za uzdu no rezanje

Radni postupak: Namjestite uzdu ni grani nik na predviđenu širinu izratka. Vodite ra una o sigurnom osloncu za šake. Ako se rezanjem odrezuju tanki izradci, na podru ju alata pomicanje valja obavljati samo desnom

rukom ili s pomoću palice za guranje. Ako postoji opasnost da se izradak zaglavi izme u lista kru ne pile, rastavnog klina i grani nika, grani nik valja povući natrag do sredine lista pile ili uporabiti kraći pomoćni grani nik.

Napomena: Na slikama je gornji štitnik (2) samo nazna en ili u pojedinim slu ajevima potpuno izostavljen kako bi se jasnije prikazao

radni postupak ili neka naprava. Za sve prikazane radne postupke potreban je gornji štitnik (2).

Rezanje tankih izradaka, slika 11

Širina obra ivanog izratka manja je od 120 mm

Alat: List kru ne pile za uzdu no rezanje

Radni postupak: Namjestite uzdu ni grani nik na predviđenu širinu izratka. Gurajte izradak objema rukama, a na podru ju lista pile uporabite palicu za guranje i gurajte iz-

radak do iza rastavnog klina. Za kratke izratke uporabite palicu za guranje.

■ REZANJE RUBOVA I LETVICA, SLIKA 12

Radni postupak: Montirajte uzdu ni grani nik s niskom dodirnom površinom ili uporabite pomoćni grani nik. Gurajte izradak palicom za guranje (3) dok kraj izratka ne

dođe na podru je rastavnog klina. Na kraju postupka rezanja duge izratke zaštitite od prevrtanja stolnim produ etkom.

Napomena: Naprave koje zahtijevaju spoj s dijelovima elektri nog alata valja pri vrstiti vijcima, dok se navojnim stegama mogu na stroju uspostaviti samo privremeni spojevi.

■ POPREČNO REZANJE TANKIH IZRADAKA, SLIKA 13

Napomena: Za poprečno rezanje tankih izradaka preporučujemo uporabu otklonske letvice. Ona nije dio isporučene opreme.

Radni postupak: Namjestite otklonsku

letvicu tako da dijelovi izratka ne mogu dodirnuti uzdignuti dio lista pile. Dovedite izratke samo s pomoću poprečnog graničnika ili poprečnog klizača.

Ne uklanjajte otpatke rukama iz područja izratka.

■ UZDUŽNA REZANJA

- Za uzdužna rezanja uporabite uzdužni graničnik.
- Uzdužni graničnik (7) moguće je pričvrstiti na svakoj strani stolne ploče (1).
- Otpustite oba nazubljena vijka.
- Kako biste uporabili ljestvicu, pomaknite graničnik do lista pile, a zatim očitajte mjeru na ljestvici. Zatim pomaknite graničnik dalje

od lista pile. Razlika mjera odgovara širini rezanja. Kako bi se postigla točna mjera, potrebno je obaviti probno rezanje, izmjeriti izradak i naknadno namjestiti graničnik.

- Pomaknite graničnik u željeni položaj.
- Zategnite oba nazubljena vijka.

Upozorenje: Uzdužni graničnik valja uvijek namjestiti paralelno s listom pile. Redovi-

to provjeravajte poravnatost i učvršćenost tijekom uporabe i nakon duljeg nekorištenja, po potrebi dodatno zategnite vijke i namjestite uzdužni graničnik. Zbog vibracija vijci se mogu olabaviti, a uzdužni graničnik pomaknuti.

■ POPREČNA REZANJA

- Za kosa rezanja uporabite ravnalo za poprečno rezanje.

Napomena: Pri izrezivanju debelih ili širokih izradaka uporabite i uzdužni graničnik kako biste izradak mogli sigurno voditi.

- Pomaknite ravnalo za poprečno rezanje

(16) u utor stolne ploče (1).

- Otpustite kuglasti vijak na ravnalu za poprečno rezanje.
- Okrenite ravnalo za poprečno rezanje kako biste fiksirali željeni kut.
- Ponovno zategnite kuglasti vijak

Upozorenje: Redovito provjeravajte poravnatost i učvršćenost tijekom uporabe i nakon duljeg nekorištenja, po potrebi dodatno zategnite vijke i namjestite graničnik. Zbog vibracija vijci se mogu olabaviti, a graničnik pomaknuti.

■ KOSA REZANJA

Napomena: Kosa rezanja u pravilu se obavljaju s pomoću uzdužnog graničnika (7).

- Namjestite list pile (4) na željeni kut rezanja.
- Namjestite uzdužni graničnik (7) prema

širini i visini izratka.
• Obavite rezanje prema širini izratka.

PROŠIRENJE STOLA

Za široke izratke valja uvijek uporabiti proširenje stola (18, slika 1).

Otpustite nazubljene vijke ispod stolne ploče. Izvucite proširenje stola.

Rasklopite potporne noge (19, slika 1). Zategnite nazubljene vijke.

Priključivanje na električnu mrežu ⚠

Montirani elektromotor priključen je pripravan za rad. Priključak udovoljava važećim propisima VDE i DIN. Postojeći električni priključak i korišteni produžni kabel moraju udovoljavati tim propisima.

Oštećeni električni kabeli

Na električnim kabelima često nastaju oštećenja izolacije.

Uzroci su sljedeći:

- Pritisnuta mjesta, ako se kabeli provode kroz procjepe u prozorima ili vratima.
- Pregibi zbog neispravnog učvršćivanja ili provođenja električnog kabela.
- Posjekotine zbog gaženja električnog kabela.
- Oštećenja izolacije zbog čupanja iz zidne utičnice.

Pukotine zbog starenja izolacije.

Takvi oštećeni električni kabeli ne smiju se rabiti i zbog oštećenja izolacije opasni su za život.

Redovito provjeravajte jesu li električni kabeli oštećeni. Prilikom provjere pobrinite se za to da kabel nije priključen na električnu mrežu. Električni kabeli moraju udovoljavati važećim propisima VDE i DIN. Rabite samo priključne kabele s oznakom H 07 RN. Na električnom kabelu mora obvezno biti otisnut tip kabela.

Izmjenični motor

- Mrežni napon mora biti 230 V, 50 Hz.
- Produžni kabeli duljine do 25 m moraju imati presjek od 1,5 mm², a duljine od 25 m presjek od najmanje 2,5 mm².

- Mrežni priključak mora biti zaštićen tromim osiguračem od 16 A.

Električnu opremu smije priključiti i popravljati samo ovlašteni električar.

Imate li pitanja, navedite sljedeće podatke.

- Proizvođač motora
 - Vrsta struje motora
 - Podatci s označne pločice stroja
- Pri slanju motora natrag uvijek pošaljite cijeli pogonski sklop sa sklopkom.

Pridržavajte se sigurnosnih napomena!

- Proizvod ispunjava zahtjeve norme EN 61000-3-11 i podliježe uvjetima posebnog priključivanja. To znači da nije dopuštena uporaba na proizvoljnim, slobodno odabranim spojnim točkama.

- Uređaj može uzrokovati privremena kolebanja napona u nepovoljnim uvjetima električne mreže.
- Proizvod je predviđen isključivo za uporabu na spojnim točkama koje

- a) ne prekoračuju maksimalno dopuštenu mrežnu impedanciju „Z“ ili
- b) imaju opterećenje električne mreže trajnom strujom od najmanje 100 A po fazi.
- Vi kao korisnik morate osigurati, po potrebi i

u dogovoru s elektrodistribucijskom tvrtkom, da spojna točka preko koje želite napajati proizvod ispunjava jednu od gore navedenih zahtjeva a) ili b).

Čišćenje, održavanje i popravlanje



UPOZORENJE

Prije svih radova na samom električnom alatu (npr. transportiranje, montiranje, opremanje, čišćenje i održavanje) izvucite električni utikač iz utičnice!

■ ČIŠĆENJE

- Uvijek nakon uporabe pričekajte da se električni alat ohladi.
- Očistite električni alat nakon svake uporabe vlažnom krpom s malo sapuna. Uporabite kist ili četkicu za teško pristupačna mjesta.

Napomena: Ne rabite agresivna sredstva za čišćenje ili otapala. Ona bi mogla oštetiti plastične i metalne dijelove električnog alata.

- Iz unutarnjeg prostora električnog alata kao što su zupčani segment i zupčanici zakretača redovito uklanjajte ostatke drva i strugotina.
- Eventualna začepjenja od piljevine na usisnom nastavku uklonite odgovarajućim tupim alatom

UPOZORENJE

⚠ Začepjenja ne uklanjajte šakama ili prstima!

- Vrlo tvrdokorne ostatke prašine na nepristupačnim mjestima uklonite stlačenim zrakom (maks. 3 bar).

■ ODRŽAVANJE

- Prije i nakon svake uporabe provjerite jesu li električni alat i dijelovi pribora (npr. nastavci alata) pohabani i oštećeni. Po potrebi ih zamijenite kao što je opisano u ovom priručniku za uporabu. Pritom vodite računa

- o tehničkim zahtjevima.
- Redovito provjeravajte list pile. Rabite samo dobro naoštrene i nedeformirane listove pile bez pukotina. Rabite samo alate koji udovoljavaju europskoj normi EN 847-1.

- Istrošeni stolni umetak odmah zamijenite stolnim umetkom istog tipa.
- Uvijek uklonite smolu s površine stola.

■ MIJENJANJE LISTA PILE, SLIKE 14, 15

- Pri rukovanju listom pile nosite rukavice.
- Preklopite zaštitni pokrov lista pile prema gore otpuštanjem 4 pričvrtna vijka (21).
- Stavite okati ključ (22) na zateznu maticu i kontrirajte ga ključem za vratila (23).

- **Pozor!** Otpustite zateznu maticu u smjeru kretanja lista pile.
- Demontirajte prirubnicu lista pile, a zatim list pile skinite koso prema dolje.
- Pozorno očistite obje prirubnice prije monti-

- ranja novog lista pile.
- Montiranje lista pile obavlja se obrnutim redoslijedom.
- Pozor!** Vodite računa o smjeru kretanja lista pile

■ NAMJEŠTANJE RASTAVNOG KLINA, SLIKE 16, 17, 18

Demontirajte štitnik (2) otpuštanje krilnog vijka. Odmrtnite 8 vijaka s križnom glavom i skinite stolni umetak (6). Otpustite oba vijka s križnom glavom. Namjestite rastavni klin (5) tako da je udaljenost od lista pile 3-5 mm i da je uzdužni smjer paralelan s listom pile. Zategnite oba vijka.

Nakon svake zamjene lista pilje valja provjeriti namještanje.

UPOZORENJE

⚠ U unutrašnjosti električnog alata nema dijelova koje korisnik može sam održavati! Nikad ne otvarajte električni alat! Svako dodatno održavanje mora obaviti kvalificirani stručnjak!

■ POPRAVLJANJE

Oštećenja smiju popravljati isključivo kvalificirani stručnjaci.

UPOZORENJE

⚠ Ako se električni kabel ili utikač oštete, mora ih zamijeniti električar kako bi se izbjegle opasnosti!

UPOZORENJE

⚠ Nakon obavljanja svih postupaka čišćenja i održavanja pobrinite se za to da su sve zaštitne naprave, ako postoje, ponovno ispravno i sigurno montirane! Nikad ne rabite električni alat bez zaštitnih naprava!

■ SKLADIŠTENJE

- Očistite električni alat prema opisu u donjem odjeljku „Čišćenje“.
- Električni alat i njegov pribor uskladištite na tamnom, suhom i dobro provjetravanom mjestu koje je zaštićeno od zamrzavanja i nepristupačno za djecu. Idealna je skladišna temperatura između 10 i 30°C.
- Namotajte električni kabel kad ga ne rabite oko kablenskog držača na stražnjoj strani električnog alata.
- Pokrijte električni alat kako biste ga zaštitili od prašine ili vlage.
- Čuvajte priručnik za uporabu u blizini električnog alata.

NAPOMENA: Prije ponovne uporabe na temelju ovog priručnika za uporabu provjerite je li električni alat eventualno pohaban ili oštećen.

■ TRANSPORTIRANJE

- Prije svakog transportiranja isključite električni alat i iskopčajte ga iz električne mreže.
- Ne nosite uređaj za proširenja stola.
- Zaštitite električni alat od udaraca, udara i jakih vibracija, npr. prilikom transportiranja u vozilima.
- Zaštitite električni alat od prevrtanja i klizanja.

Otklanjanje neispravnosti

Neispravnost	Mogući uzrok	Rješenje
1. List pile olabavljuje se nakon isključivanja motora	Pričvrсна matica nije dovoljno zategnuta	Zategnite pričvrсну maticu (desni navoj)
2. Motor se ne pokreće	a) Kvar mrežnog osigurača	a) Provjerite mrežni osigurač
	b) Neispravan produžni kabel	b) Zamijenite produžni kabel
	c) Neispravni priključci na motoru ili sklopki	c) Zatražite od električara da obavi provjeru
	d) Neispravan motor ili sklopka	d) Zatražite od električara da obavi provjeru
3. Pogrešan smjer vrtnje motora	a) Neispravan kondenzator	a) Zatražite od električara da obavi provjeru
	b) Pogrešan priključak	b) Zatražite od električara da zamijeni polaritet zidne utičnice
4. Motor nema snagu, osigurač se aktivira	a) Nedovoljan presjek produžnog kabela	a) Vidi odjeljak „Priklučivanje na električnu mrežu“
	b) Preopterećenje zbog tupog lista pile	b) Zamijenite list pile
5. Zagorjela mjesta na površini rezanja	a) Tup list pile	a) Naoštrite ili zamijenite list pile
	b) Pogrešan list pile	b) Zamijenite list pile

HR

Konformitätserklärung



DE	erklärt folgende Konformität gemäß EU-Richtlinie und Normen für den Artikel	SK	prehlasuje nasledujúcu zhodu podľa smernice EU a noriem pre výrobok
GB	hereby declares the following conformity under the EU Directive and standards for the following article	EST	kinnitab järgmist vastavus vastavalt ELi direktiivi ja standardite järgmist artiklinumbrit
FR	déclare la conformité suivante selon la directive UE et les normes pour l'article	LT	pareiškia, taip atitiktis pagal ES direktyvos ir standartai šį straipsnį
IT	dichiara la seguente conformità secondo le direttive e le normative UE per l'articolo	LV	apliecina šādu saskaņā ar ES direktīvu atbilstības un standartu šādu rakstu
CZ	prohlašuje následující shodu podle smernice EU a norem pro výrobek	NL	verklaart hierbij dat het volgende artikel voldoet aan de daarop betrekking hebbende EG-richtlijnen en normen
HU	az EU-irányelv és a vonatkozó szabványok szerinti következő megfeleléségi nyilatkozatot teszi a termékre	RUS	заявляет о соответствии товара следующим директивам и нормам ЕС
HR	ovime izjavljuje da postoji sukladnost prema EU-smjernica i normama za sljedeće artikle	PT	declara o seguinte conformidade com a Directiva da UE e as normas para o seguinte artigo
RO	declară următoarea conformitate corespunzător directivelor și normelor UE pentru articolul	ES	declara la conformidad siguiente según la directiva la UE y las normas para el artículo
TR	Normları gereğince asagıdaki uygunluk açikla masını sunar.	DK	erklærer hermed, at følgende produkt er ioverensstemmelse med nedenstående EUdirektiver og standarder:
FIN	vakuuttaa täten, että seuraava tuote täyttää alla esitettyt EU-direktiivit ja standardit	SE	försäkrar härmed följande överensstämmelse enligt EU-direktiv och standarder för följande artikeln
PL	deklaruje, że produkt jest zgodny z następującymi dyrektywami UE i normami	NO	erklærer herved følgende samsvar under EU-direktiv og standarder for følgende artikkel
SLO	izjavlja sledeco skladnost z EU-direktivo in normami za artikel	BG	декларира съответното съответствие съгласно Директива на ЕС и норми за артикул

Tischkreissäge - HS80

<input type="checkbox"/> 2014/29/EU	<input type="checkbox"/> 89/686/EC_96/58/EC
<input checked="" type="checkbox"/> 2014/35/EU	<input checked="" type="checkbox"/> 2006/42/EC
<input type="checkbox"/> 2006/28/EC	<input checked="" type="checkbox"/> Annex IV Notified Body: TÜV Süd Product Safety GmbH Ridlerstraße 65 80339 München - Germany Notified Body No.: 0123
<input type="checkbox"/> 2005/32/EC	<input type="checkbox"/> 2000/14/EC_2005/88/EC
<input checked="" type="checkbox"/> 2014/30/EU	<input type="checkbox"/> Annex V
<input type="checkbox"/> 2004/22/EC	<input type="checkbox"/> Annex VI Noise: measured L_{wa} = xx dB(A); guaranteed L_{wa} = xx dB(A) Notified Body: Notified Body No.:
<input type="checkbox"/> 1999/5/EC	<input type="checkbox"/> 2004/26/EC
<input type="checkbox"/> 2014/68/EU	Emission. No:
<input type="checkbox"/> 90/396/EC	
<input checked="" type="checkbox"/> 2011/65/EU	

Standard references: EN 61029-1; EN 61029-2-1; EN 55014-1; EN 55014-2;
EN 61000-3-2; EN 61000-3-11









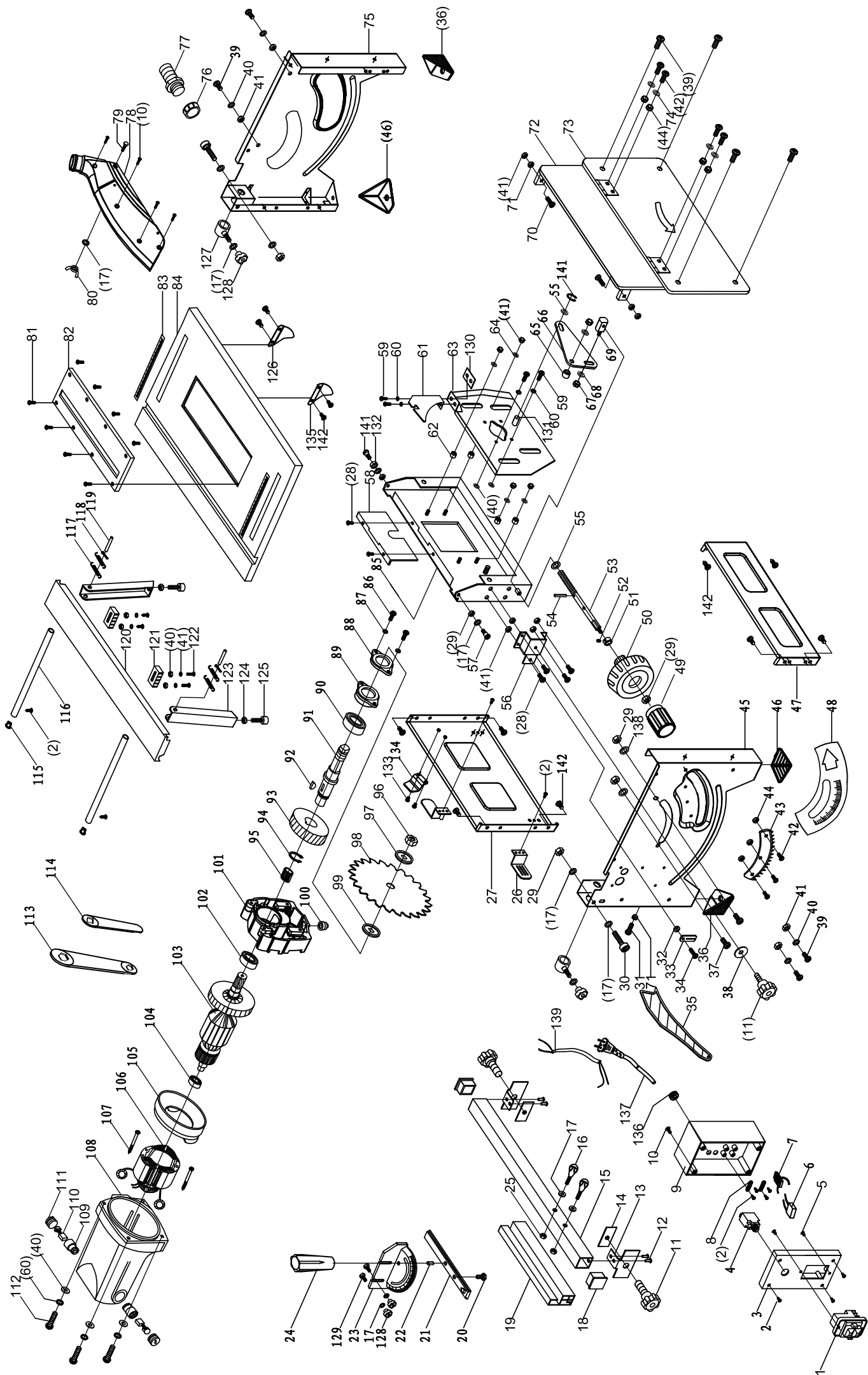













Ichenhausen, den 17.05.2016

Unterschrift / Markus Bindhammer / Technical Director

Art.-No. 5901302901 / 5901302903 / 5901302904
Subject to change without notice

Documents registrar: Andreas Pecher
Günzburger Str. 69, D-89335 Ichenhausen



<p>DE</p> 	<p>Nur für EU-Länder. Werfen Sie Elektrowerkzeuge nicht in den Hausmüll! Gemäß europäischer Richtlinie 2012/19/EU über Elektro- und Elektronik-Altgeräte und Umsetzung in nationales Recht müssen verbrauchte Elektrowerkzeuge getrennt gesammelt und einer umweltgerechten Wiederverwertung zugeführt werden.</p>	<p>SK</p> 	<p>Kun for EU-lande. Elværktoj må ikke bortskaffes som almindeligt affald! I henhold til det europæiske direktiv 2012/19/EU om bortskaffelse af elektriske og elektroniske produkter og gældende national lovgivning skal brugt elværktoj indsamles separat og bortskaffes på en måde, der skåner miljøet mest muligt.</p>
<p>GB</p> 	<p>Only for EU countries. Do not dispose of electric tools together with household waste material! In observance of European directive 2012/19/EU on wasted electrical and electronic equipment and its implementation in accordance with national law, electric tools that have reached the end of their life must be collected separately and returned to an environmentally compatible recycling facility.</p>	<p>SI</p> 	<p>Samo za države EU. Elektricnega orodja ne odstranjujete s hišnimi odpadki! V skladu z Evropsko direktivo 2012/19/EU o odpni elektricni in elektronski opremi in z njenim izvajanjem v nacionalni zakonodaji je treba elektricna orodja ob koncu njihove življenjske dobe ločeno zbirati in jih predati v postopek okulju prijaznega recikliranja.</p>
<p>FR</p> 	<p>Pour les pays européens uniquement Ne pas jeter les appareils électriques dans les ordures ménagères! Conformément à la directive européenne 2012/19/EU relative aux déchets d'équipements électriques ou électroniques (DEEE), et à sa transposition dans la législation nationale, les appareils électriques doivent être collectés à part et être soumis à un recyclage respectueux de l'environnement.</p>	<p>HU</p> 	<p>Csak EU-országok számára. Az elektromos kéziszerszámokat ne dobja a háztartási szemétté! A használt villamos és elektronikai készülékekről szóló 2012/19/EU irányelv és annak a nemzeti jogba való átültetése szerint az elhasznált elektromos kéziszerszámokat külön kell gyűjteni, és környezetbarát módon újra kell hasznosítani.</p>
<p>IT</p> 	<p>Solo per Paesi EU. Non gettare le apparecchiature elettriche tra i rifiuti domestici! Secondo la Direttiva Europea 2012/19/EU sui rifiuti di apparecchiature elettriche ed elettroniche e la sua attuazione in conformità alle norme nazionali, le apparecchiature elettriche esauste devono essere raccolte separatamente, al fine di essere reimpiagate in modo eco-compatibile.</p>	<p>HR</p> 	<p>Samo za EU-države. Električne alate ne odlažite u kućne otpatke! Prema Europskoj direktivi 2012/19/EU o starim električnim i elektroničkim strojevima i usklađivanju s hrvatskim pravom istrošeni električni alati moraju se sakupljati odvojeno i odvesti u pogon za reciklažu.</p>
<p>NL</p> 	<p>Allen voor EU-landen. Geef elektrisch gereedschap niet met het huisvuil mee! Volgens de Europese richtlijn 2012/19/EU inzake oude elektrische en elektronische apparaten en de toepassing daarvan binnen de nationale wetgeving, dient gebruikt elektrisch gereedschap gescheiden te worden ingezameld en te worden afgevoerd naar een recycle bedrijf dat voldoet aan de geldende milieu-eisen.</p>	<p>CZ</p> 	<p>Jen pro státy EU. Elektrické nářadí nevyhazujte do komunálního odpadu! Podle evropské směrnice 2012/19/EU o nakládání s použitými elektrickými a elektronickými zařízeními a odpovídajících ustanovení právních předpisů jednotlivých zemí se použitá elektrická nářadí musí sbírat odděleně od ostatního odpadu a podrobit ekologicky šetrnému recyklování.</p>
<p>ES</p> 	<p>Sólo para países de la EU ¡No deseche los aparatos eléctricos junto con los residuos domésticos! De conformidad con la Directiva Europea 2012/19/EU sobre residuos de aparatos eléctricos y electrónicos y su aplicación de acuerdo con la legislación nacional, las herramientas eléctricas cuya vida útil haya llegado a su fin se deberán recoger por separado y trasladar a una planta de reciclaje que cumpla con las exigencias ecológicas.</p>	<p>PL</p> 	<p>Tylko dla państw UE. Proszę nie wyrzucać elektronarzędzi wraz z odpadami domowymi! Zgodnie z europejską Dyrektywą 2012/19/EU dot. zużytego sprzętu elektrycznego i elektronicznego oraz odpowiednikiem w prawie narodowym zużyte elektronarzędzia muszą być oddzielnie zbierane i wprowadzane do ponownego użytku w sposób nieszkodliwy dla środowiska.</p>
<p>PT</p> 	<p>Apenas para países da UE. Não deite ferramentas eléctricas no lixo doméstico! De acordo com a directiva europeia 2012/19/EU sobre ferramentas eléctricas e electrónicas usadas e a transposição para as leis nacionais, as ferramentas eléctricas usadas devem ser recolhidas em separado e encaminhadas a uma instalação de reciclagem dos materiais ecológica.</p>	<p>RO</p> 	<p>Numai pentru țările din UE. Nu aruncați echipamentele electrice la fel ca reziduurile menajere! Conform Directivei Europene 2012/19/EU privind la echipamente electrice și electronice scoase din uz și în conformitate cu legile naționale, echipamentele electrice care au ajuns la finalul duratei de viață trebuie să fie colectate separat și trebuie să fie preluate unei unități de reciclare.</p>
<p>SE</p> 	<p>Gäller endast EU-länder. Elektriska verktyg får inte kastas i hushållssoporna! Enligt direktivet 2012/19/EU som avser äldre elektrisk och elektronisk utrustning och dess tillämpning enligt nationell lagstiftning ska uttjänta elektriska verktyg sorteras separat och lämnas till miljövänlig återvinning.</p>	<p>EE</p> 	<p>Kehtib vaid EL maade suhtes. Ärge kasutage elektritööriistu koos majapidamisjäätmetega! Vastavalt EU direktiivile 2012/19/EU elektri- ja elektroonikaseadmete jäätmete osas ja kooskõlas igas riigis kehtivate seadustega, kehtib kohustus koguda kasutatud elektritööriistad eraldi kokku ja suunata need keskkonnasõbralikku taasinglusesse.</p>
<p>FI</p> 	<p>Koskee vain EU-maita. Älä hävittää sähkötyökalua tavallisen kotitalousjätteen mukana! Vanhoja sähkö- ja elektroniikkalaitteita koskevan EU-direktiivin 2012/19/EU ja sen maakohtaisten sovellusten mukaisesti käytetyt sähkötyökalut on toimitettava ongelmajätteen keräyspisteeseen ja ohjattava ympäristöstä-väliseen kierrätykseen.</p>	<p>LV</p> 	<p>Tikai attiecībā uz ES valstīm. Neutilizējiet elektriskas ierīces kopā ar sadzīves atkritumiem! Pagal Eiropas Direktīvu 2012/19/EU par elektrisko un elektronisko iekārtu atkritumiem un tās ieviešanu saskaņā ar nacionālo likumdošanu, elektriskas ierīces, kas nokalpojušas savu mūžu, ir jāsavāc atsevišķi un jāatgriež videi draudzīgās pārstrādes vietās.</p>
<p>NO</p> 	<p>Kun for EU-land. Kast aldri elektroverktøy i husholdningsavfallet! I henhold til EU-direktiv 2012/19/EU om kasserte elektriske og elektroniske produkter og direktivets iverksetning i nasjonal rett, må elektroverktøy som ikke lenger skal brukes, samles separat og returneres til et miljøvennlig gjenvinningsanlegg.</p>	<p>LT</p> 	<p>Tik ES šalims. Nemesti elektros prietaisų kartu su kitomis namų ūkio atliekomis! Pagal Europos Sąjungos direktyvą 2012/19/EU dėl elektros ir elektroninės įrangos atliekų ir jos vykdymo pagal nacionalinius įstatymus elektros įrankius, kurių tinkamumo naudoti laikas pasibaigė, reikia surinkti atskirai ir perduoti aplinkai nekenksmingo pakartotinio perdavimo įmonei.</p>
<p>DK</p> 	<p>Kun for EU-lande. Elværktoj må ikke bortskaffes som almindeligt affald! I henhold til det europæiske direktiv 2012/19/EU om bortskaffelse af elektriske og elektroniske produkter og gældende national lovgivning skal brugt elværktoj indsamles separat og bortskaffes på en måde, der skåner miljøet mest muligt.</p>	<p>IS</p> 	<p>Aðeins fyrir lönd ESB: Ekki henda rafmagnstækjum með heimilisingangi! Í fylgni við evrópsku tilskipunina 2012/19/EU um fargaðan rafbúnað og rafmagnan búnað og framkvæmd þess í samræmi við innlend lög, verða rafmagnstæki sem úr sér gengin.</p>

