

BOMANN®

HAUSHALTS- TISCH GESCHIRRRSPÜLER TSG 7404

TAFELVAATWASSER VOOR HUISHOUELIJK GEBRUIK • LAVAVAJILLAS DE SOBREMESA DOMÉSTICO

HOUSEHOLD TABLE DISHWASHER • STOŁOWA ZMYWARKA DO NACZYŃ

STOLNÍ MYČKA DO DOMÁCNOSTI • STOLNÁ UMÝVAČKA RIADU PRE DOMÁCNOSTI



Bedienungsanleitung/Garantie

Gebruiksaanwijzing • Instrucciones de servicio • Instruction Manual

Instrukcja obsługi • Návod k obsluze • Návod na použitie



Inhalt

Einleitung.....	Seite 5	Beladen der Geschirrspülmaschine.....	Seite 11
Allgemeine Hinweise.....	Seite 5	Inbetriebnahme / Betrieb.....	Seite 13
Spezielle Sicherheitshinweise für dieses Gerät.....	Seite 6	Reinigung und Pflege.....	Seite 16
Auspacken des Gerätes.....	Seite 7	Störungsbehebung.....	Seite 17
Geräteausstattung.....	Seite 7	Technische Daten.....	Seite 18
Installation.....	Seite 8	Garantie / Kundenservice.....	Seite 19
Vor der Erstinbetriebnahme.....	Seite 10	Entsorgung.....	Seite 20

Inhoud

Inleiding.....	Pagina 21	Voor het eerste gebruik.....	Pagina 26
Algemene opmerkingen.....	Pagina 21	De vaatwasser vullen.....	Pagina 27
Bijzondere veiligheidsinformatie voor dit apparaat.....	Pagina 22	Ingebruikname / Werking.....	Pagina 29
Het apparaat uitpakken.....	Pagina 23	Reiniging en onderhoud.....	Pagina 32
Beschrijving van het apparaat.....	Pagina 23	Probleemoplossing.....	Pagina 33
Installatie.....	Pagina 24	Technische gegevens.....	Pagina 34
		Verwijdering.....	Pagina 35

Contenido

Introducción.....	Página 36	Antes del primer uso.....	Página 41
Notas generales.....	Página 36	Cargar el lavavajillas.....	Página 42
Información especial de seguridad para esta unidad.....	Página 37	Puesta en marcha / Funcionamiento.....	Página 44
Desembalar el aparato.....	Página 38	Limpieza y mantenimiento.....	Página 46
Contenido.....	Página 38	Solución de problemas.....	Página 48
Instalación.....	Página 38	Datos técnicos.....	Página 49
		Eliminación.....	Página 50

Contents

Introduction.....	Page 51	Loading the Dishwasher.....	Page 56
General Notes.....	Page 51	Startup / Operation.....	Page 58
Special safety Information for this Unit.....	Page 52	Cleaning and Maintenance.....	Page 61
Unpacking the Appliance.....	Page 53	Troubleshooting.....	Page 62
Appliance Equipment.....	Page 53	Technical Data.....	Page 63
Installation.....	Page 53	Disposal.....	Page 64
Prior Using for the first Time.....	Page 55		

Spis treści

Wprowadzenie	Str. 65	Użycie po raz pierwszy.....	Str. 70
Uwagi ogólne.....	Str. 65	Ładowanie zmywarki.....	Str. 71
Szczególne wskazówki dotyczące bezpiecznego użytkowania tego urządzenia....	Str. 66	Uruchomienie / działanie.....	Str. 73
Rozpakowywanie urządzenia.....	Str. 67	Czyszczenie i konserwacja.....	Str. 75
Wyposażenie urządzenia.....	Str. 67	Diagnostyka usterek.....	Str. 77
Instalacja.....	Str. 68	Dane techniczne.....	Str. 78
		Usuwanie.....	Str. 79

Obsah

Úvod.....	strana 80	První použití.....	strana 84
Obecné poznámky.....	strana 80	Plnění myčky.....	strana 86
Speciální bezpečnostní informace pro tuto jednotku.....	strana 81	Spuštění / chod.....	strana 88
Vybalení zařízení.....	strana 82	Údržba a čištění.....	strana 90
Vybavení spotřebiče.....	strana 82	Odstraňování závad.....	strana 92
Instalace.....	strana 82	Technické údaje.....	strana 93
		Likvidace.....	strana 93

Obsah

Úvod.....	Strana 94	Použitie po prvý krát.....	Strana 98
Všeobecné poznámky.....	Strana 94	Plnenie umývačky riadu.....	Strana 100
Špeciálne bezpečnostné pokyny týkajúce sa tohto zariadenia.....	Strana 95	Štart / Prevádzka.....	Strana 102
Rozbalenie zariadenia.....	Strana 96	Čistenie a údržba.....	Strana 104
Vybavenie zariadenia.....	Strana 96	Riešenie problémov.....	Strana 106
Inštalácia.....	Strana 97	Technické parametre.....	Strana 107
		Likvidácia.....	Strana 107

Einleitung

Vielen Dank, dass Sie sich für unser Produkt entschieden haben. Wir wünschen Ihnen viel Freude mit dem Gerät.

Symbole in dieser Bedienungsanleitung

Wichtige Hinweise für Ihre Sicherheit sind besonders gekennzeichnet. Beachten Sie diese Hinweise unbedingt, um Unfälle und Schäden zu vermeiden:

WARNUNG:

Warnt vor Gefahren für Ihre Gesundheit und zeigt mögliche Verletzungsrisiken auf.

ACHTUNG:

Weist auf mögliche Gefährdungen für das Gerät oder andere Gegenstände hin.

HINWEIS:

Hebt Tipps und Informationen für Sie hervor.

Allgemeine Hinweise



Lesen Sie vor Inbetriebnahme dieses Gerätes die Bedienungsanleitung sehr sorgfältig durch und bewahren Sie diese inkl. Garantieschein und Kassenbon gut auf. Falls Sie das Gerät an Dritte weitergeben, geben Sie auch die Bedienungsanleitung mit.

HINWEIS:

- Aufgrund stetiger Produktmodifikationen kann Ihr Gerät von dieser Bedienungsanleitung leicht abweichen; Funktionen und Verwendungsmethoden bleiben unverändert.
- Die Darstellungen in dieser Bedienungsanleitung können vom Originalgerät abweichen.
- Benutzen Sie das Gerät ausschließlich für den privaten und den dafür vorgesehenen Zweck.

Dieses Gerät ist nicht für den gewerblichen Gebrauch bestimmt.

- Es darf nur in der Art und Weise benutzt werden, wie es in dieser Bedienungsanleitung beschrieben ist. Jede andere Verwendung gilt als nicht bestimmungsgemäß und kann zu Sachschäden oder sogar zu Personenschäden führen.
- Benutzen Sie das Gerät nicht im Freien. Halten Sie es vor Hitze, direkter Sonneneinstrahlung und Feuchtigkeit fern.
- Betreiben Sie das Gerät **nicht** unbeaufsichtigt.
- Schalten Sie das Gerät aus, ziehen Sie den Netzstecker (ziehen Sie am Stecker, nicht am Kabel) oder schalten Sie die Sicherung ab, wenn Sie das Gerät nicht benutzen, zur Reinigung, Benutzerwartung oder bei Störung.
- Das Gerät und ggf. das Netzkabel müssen regelmäßig auf Zeichen von Beschädigungen untersucht werden. Wird eine Beschädigung festgestellt, darf das Gerät nicht mehr benutzt werden.
- Umbauten oder Veränderungen am Gerät sind aus Sicherheitsgründen nicht zulässig.
- Zur Sicherheit Ihrer Kinder lassen Sie keine Verpackungsteile (Plastikbeutel, Karton, Styropor, etc.) erreichbar liegen.

WARNUNG:

Lassen Sie kleine Kinder nicht mit Folie spielen. Es besteht **Erstickengefahr!**

Spezielle Sicherheitshinweise für dieses Gerät

- Die max. Anzahl der zu spülenden Gedecke beträgt 6.
- Dieses Gerät ist dazu bestimmt, im Haushalt und ähnlichen Anwendungen verwendet zu werden wie beispielsweise
 - in Personalküchen von Läden, Büros und anderen gewerblichen Bereichen.
 - von Gästen in Hotels, Motels und anderen Wohneinrichtungen;
 - in landwirtschaftlichen Anwesen.
- Das Gerät ist mit einem neuen Schlauchsatz an die Wasserversorgung anzuschließen; alte Schlauchsätze dürfen nicht wiederverwendet werden.
- Der höchstzulässige Wassereinlassdruck beträgt 1 Mpa.
- Der niedrigstzulässige Wassereinlassdruck beträgt 0.04 Mpa.
- Im Geräteboden befinden sich Ventilationsöffnungen (Modellabhängig). Diese dürfen z.B. durch Teppichboden nicht verstopft werden.
- Achten Sie auf eine ordnungsgemäße Beladung des Gerätes. Beachten Sie die Anweisungen, die wir Ihnen im Kapitel „Beladen der Geschirrspülmaschine“ dazu geben.
- Messer und andere Gebrauchsgegenstände mit scharfen Spitzen müssen im Besteckkorb (Modellabhängig) mit der Spitze nach unten oder in waagerechter Lage in den Geschirrkorb gelegt werden.
- Lassen Sie die Gerätetür nicht offenstehen, da diese eine Stolpergefahr darstellt.
- Dieses Gerät kann von **Kindern** ab 8 Jahren und darüber und von Personen mit reduzierten physischen, sensorischen oder mentalen Fähigkeiten

keiten oder Mangel an Erfahrung und/oder Wissen benutzt werden, wenn sie beaufsichtigt oder bezüglich des sicheren **Gebrauchs des Gerätes** unterwiesen wurden und die daraus resultierenden Gefahren verstanden haben.

- **Kinder** die jünger sind als 8 Jahre, sind von dem Gerät fernzuhalten.
- **Kinder** dürfen nicht mit dem Gerät spielen.
- Reinigung und **Benutzer-Wartung** dürfen nicht durch **Kinder** durchgeführt werden, es sei denn, sie sind älter als 8 Jahre und werden beaufsichtigt.
- Reparieren Sie das Gerät nicht selbst, sondern suchen Sie einen autorisierten Fachmann auf. Um Gefährdungen zu vermeiden, ein defektes Netzkabel nur vom Hersteller, einem qualifizierten Techniker oder dem Kundendienst durch ein gleichwertiges Kabel ersetzen lassen. Wenn Kabel oder Stecker beschädigt sind, dürfen Sie das Gerät nicht mehr benutzen.

Auspacken des Gerätes

- Nehmen Sie das Gerät aus seiner Verpackung.
- Entfernen Sie sämtliches Verpackungsmaterial, wie Folien, Füllmaterial und Kartonverpackung.
- Überprüfen Sie das Gerät auf eventuelle Transportschäden, um Gefährdungen zu vermeiden.
- Im Schadensfall nehmen Sie das Gerät nicht in Betrieb. Wenden Sie sich an Ihren Händler.

i HINWEIS:

Am Gerät können sich noch Staub oder Produktionsreste befinden. Wir empfehlen Ihnen, das Gerät wie unter „Reinigung und Pflege“ beschrieben zu säubern.

Geräteausstattung

Geräteübersicht



- 1 Reinigungsmittelbehälter
- 2 Sprüharm
- 3 Filtersystem

Lieferumfang

1x Besteckkorb, 2x Tassenablage, Zulaufschlauch

Installation

WARNUNG:

Bei der Installation darf das Gerät nicht mit dem Netzstrom verbunden sein. Anderenfalls besteht **Lebensgefahr**, sowie **Stromschlaggefahr!**

ACHTUNG:

Für einen ordnungsgemäßen Betrieb muss das Gerät fachgerecht angeschlossen werden. Die Daten von Zulauf und Abfluss sowie die elektrischen Anschlusswerte müssen den geforderten Kriterien entsprechen.

Voraussetzung an den Aufstellort

- Stellen Sie das Gerät so auf, dass alle Bedienelemente einfach zu erreichen und die Gerätetür vollständig zu öffnen ist.
- Achten Sie auf festen, waagerechten Stand des Gerätes.
- Netzkabel und Wasserschläuche dürfen nicht geknickt oder gequetscht werden.
- **Vermeiden Sie eine Aufstellung:**
 - neben Heizkörpern, einem Herd, direkter Sonneneinstrahlung oder sonstigen Wärmequellen;
 - an Orten, an denen eine hohe Feuchtigkeit auftritt (z.B. im Freien), da die Metallteile in solchen Fällen rostanfällig sind;
 - an Orten, an denen die Temperatur unter den Gefrierpunkt sinken könnte. Setzen Sie das Gerät keinerlei Witterungseinflüssen aus;
 - in der Nähe von flüchtigen und entflammenden Materialien (z.B. Gas, Benzin, Alkohol, Lacken etc.).

Wasseranschluss

ACHTUNG:

- Die Installation an die Wasserversorgung muss gemäß den lokalen Gesetzen und Vorschriften erfolgen.
- Verwenden Sie die neue, mitgelieferte Schlauchgarnitur, um das Gerät an die Wasserversorgung anzuschließen. Keine alten oder gebrauchten Anschluss-Sets wiederverwenden.
- Wenn die Wasserleitung neu ist oder längere Zeit nicht verwendet wurde, stellen Sie vor Anschluss an das Wassernetz sicher, dass das Wasser klar und frei von Verunreinigungen ist.

Hinweise zum Zulaufschlauch-Sicherheitssystem (Lieferumfang Modellabhängig)

Das Sicherheitssystem besteht aus einem doppelwandigen Zulaufschlauch. Es garantiert die Absperung des Wasserzulaufs bei Undichtigkeit des inneren Schlauches. Die Abschaltung des Wasserzulaufs führt über einen elektronischen Kontakt.

Ein Zulaufschlauch-Sicherheitssystem können Sie bei Ihrem Händler oder in unserem Online Zubehör-Shop www.bomann-germany.de bestellen. Verwenden Sie dabei die Referenznummer, die Sie unter „Technische Daten“ finden.

Wasserzulaufschlauch anschließen (Kaltwasseranschluss)

HINWEIS:

Der Wasserdruck muss zwischen 0.04 MPa und 1.0 MPa betragen. Bei höherem Wasserdruck: Druckminderventil vorschalten.



- Schließen Sie den Wasserzulaufschlauch an ein Wasserventil mit Zollgewinde $\frac{3}{4}$ " an. Drehen Sie den Schlauch in Richtung des Schraubengewindes fest; achten Sie dabei auf festen Sitz.



- Schließen Sie das andere Ende des Zulaufschlauches am Zulaufventil auf der Geräterückseite an; achten Sie dabei ebenfalls auf festen Sitz.
- Schließen Sie den Ablaufschlauch an ein Ablaufrohr (B) mit einem Mindestdurchmesser von 40 mm an; alternativ kann der Schlauch an einem Spülbecken oder direkt am Abfluss (A) befestigt werden.

Warmwasseranschluss

Der Geschirrspüler kann mit einer Wassertemperatur von nicht mehr als 60°C gespeist werden. Speist man das Gerät mit warmem Wasser, verkürzt sich die Spüllaufzeit, doch kann die Reinigungswirkung geringfügig reduziert werden. Der Anschluss erfolgt an das Warmwasserventil in der gleichen Weise, wie es für den Kaltwasseranschluss beschrieben wurde.

Wasserablaufschlauch anschließen

HINWEIS:

Der Wasserablaufschlauch ist ca. 1.5 m lang und kann mit einem geeigneten Schlauch und Verbindungsstück auf max. 4 m verlängert werden.

ACHTUNG:

Um ein Zurückfließen von Schmutzwasser zu verhindern, darf das freie Schlauchende nicht unter den Wasserspiegel des Abflusses geraten.

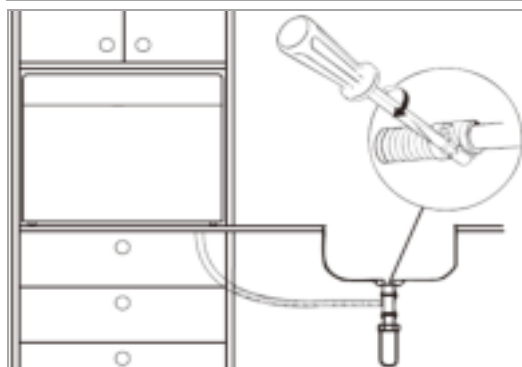
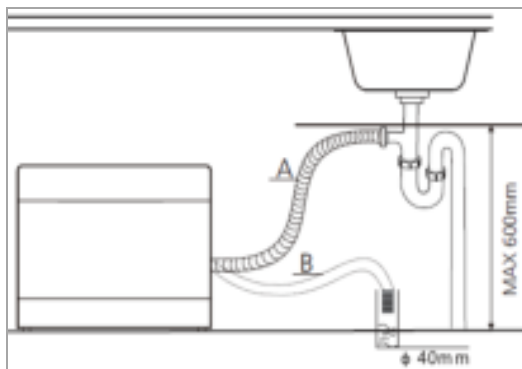

- Stellen Sie in jedem Fall sicher, dass der Ablaufschlauch nicht verbogen oder gequetscht wird.
- Der Ablaufschlauch darf maximal bis zu einer Höhe von 600 mm über dem Spülraumboden verlegt werden.
- Befestigen Sie den Schlauch sicher, um eine Lageveränderung und somit Wasseraustritt zu vermeiden.

Elektrischer Anschluss

WARNUNG:

- Die Installation an das Stromnetz muss gemäß den lokalen Gesetzen und Vorschriften erfolgen.
- Ein unsachgemäßer Anschluss kann zu einem **elektrischen Schlag** führen!
- Verwenden Sie keine Mehrfachsteckdosen und Verlängerungskabel.
- Verändern Sie den Gerätenetzstecker nicht! Lassen Sie die Netzsteckdose durch einen Fachmann ersetzen, wenn diese für den Gerätenetzstecker nicht geeignet ist.
- Die Zugänglichkeit des Netzsteckers muss gewährleistet sein, um das Gerät im Notfall sofort von der Stromversorgung zu trennen.

- Vergewissern Sie sich vor dem Anschluss, dass die Spannungsversorgung mit den Angaben auf dem Typenschild (Türrahmen) übereinstimmt.
- Schließen Sie den Netzstecker an eine vorschriftsmäßig installierte Schutzkontakt-Steckdose an.
- Wenn der Netzstecker nach der Installation nicht frei zugänglich ist, muss zur Erfüllung der einschlägigen Sicherheitsvorschriften installations-

seitig eine entsprechende Trennvorrichtung vorhanden sein.

Vor der Erstinbetriebnahme

Bevor Sie Ihren Geschirrspüler zum ersten Mal verwenden:

- A. Befüllen des Klarspülmittelbehälters
- B. Reinigungsmittel einfüllen

ACHTUNG:

- Verwenden Sie ausschließlich Klarspülmittel und Reinigungsmittel für Geschirrspüler. Andere Produkte können das Gerät beschädigen.
- Beachten Sie grundsätzlich die Dosierung- und Lagerungsempfehlungen auf den Verkaufsverpackungen.

WARNUNG:

Bewahren Sie Klarspülmittel und Reinigungsmittel für Kinder unzugänglich auf.

A. Befüllen des Klarspülmittelbehälters

Funktion des Klarspülmittels

Das Klarspülmittel wird automatisch während des letzten Spülvorgangs zugegeben; er ermöglicht eine gründliche Spülung sowie eine flecken- und streifenfreie Trocknung.

Zeitpunkt zum Nachfüllen des Klarspülmittelbehälters

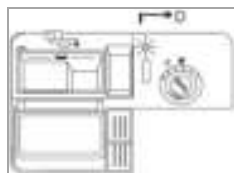

Solange die Klarspülmittel-Warnleuchte nicht aufleuchtet, können Sie die Menge des verbleibenden Klarspülers an

der optischen Füllstandsanzeige (D) neben dem Behälter abschätzen.

Wenn der Behälter voll ist, ist die Anzeige vollständig dunkel. Nimmt die Klarspülermenge ab, ändert sich die Punktgröße auf der Füllstandsanzeige wie dargestellt. Um Fleckenbildung zu vermeiden, sollte der Füllstand nicht unter $\frac{1}{4}$ fallen.

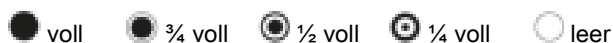

Einfüllen des Klarspülmittels



- Drehen Sie zum Öffnen des Behälters den Deckel gegen den Uhrzeigersinn in die geöffnete Stellung und nehmen Sie den Deckel ab.
- Geben Sie Klarspüler in den Behälter; achten Sie dabei darauf, den Behälter nicht zu überfüllen. Die Dosierkammer des Klarspülers fasst etwa 110 ml.
- Setzen Sie vor dem Schließen der Gerätetür den Deckel in der geöffneten Stellung wieder auf und drehen Sie diesen im Uhrzeigersinn in die geschlossene Stellung.

HINWEIS:

Entfernen Sie verschüttetes Klarspülmittel mit einem saugfähigen Tuch, um ein übermäßiges Schäumen beim nächsten Spülgang zu vermeiden.

Einstellung der Klarspülmittel-Dosiermenge

Wenn sich Flecken bilden und das Geschirr schlecht trocknet, erhöhen Sie die Zugabemenge des Klarspülmittels. Die Zugabemenge kann zwischen Stufe 1 (min.) und Stufe 6 (max.) eingestellt werden.



Nehmen Sie den Deckel des Klarspülmittelbehälters ab und drehen Sie den Wahlschalter in die gewünschte Stellung. Die Werkseinstellung ist "4".

HINWEIS:

Erhöhen Sie die Dosis, wenn sich nach dem Spülen Wassertropfen oder Kalkflecken auf dem Geschirr befinden sollten. Verringern Sie die Dosis, wenn sich auf dem Geschirr weißlich, klebrige Flecken bilden oder sich auf Glaswaren oder Messern ein bläulicher Film bildet.

B. Reinigungsmittel einfüllen

HINWEIS:

Das Gerät ist ausschließlich für die Verwendung von Multifunktions-Tabs mit zusätzlichem Wasserenthärter (Salzersatz) geeignet, da es nicht mit einer Wasserenthärtungsvorrichtung ausgerüstet ist.

Funktion des Reinigungsmittels

Die Reinigungsmittel mit ihren chemischen Zusätzen sind dazu erforderlich, Schmutz zu zersetzen und aus der Geschirrspülmaschine zu entfernen. Die meisten handelsüblichen, qualitativ hochwertigen Reinigungsmittel sind für diesen Zweck geeignet.

Reinigungstabletten (Tabs)

Geschirrspüler-Tabs verschiedener Hersteller lösen sich unterschiedlich auf. Es ist möglich, dass sie sich bei Programmen mit kurzer Laufzeit und niedriger Wassertemperatur nicht vollständig auflösen und somit nicht ihre volle Leistungsfähigkeit erreichen. Um eine vollständige Entfernung von Reinigungsmittelrückständen sicherzustellen, empfehlen wir Spülprogramme mit langen Laufzeiten und hoher Wassertemperatur zu wählen. Beachten Sie grundsätzlich die Herstellerangaben!

Einfüllen des Reinigungsmittels

HINWEIS:

- Legen Sie nur unmittelbar vor einem Spülzyklus eine Reinigungstablette ein, anderenfalls kann diese feucht werden und sich nicht vollständig auflösen.
- Nach Beendigung des Spülzyklus muss der Reinigungsmittelbehälter leer sein.



- Drücken Sie die Entriegelungstaste, um die Behälterklappe zu öffnen.
- Legen Sie die Reinigungstablette in den Behälter.

- Schließen Sie die Behälterklappe und achten Sie darauf, dass die Klappe einrastet.

Beladen der Geschirrspülmaschine

ACHTUNG:

Spülen Sie nur solches Geschirr und Besteck im Geschirrspüler, welches ausdrücklich als „spülmaschinengeeignet“ gekennzeichnet ist.

HINWEIS:

- Entfernen Sie grobe Speisereste und weichen Sie eingebrannte Essensreste ein. Vorspülen unter fließendem Wasser ist nicht zwingend notwendig.
- Überladen Sie Ihren Geschirrspüler nicht. Andernfalls besteht das Risiko unzureichender Spülergebnisse und hoher Energieverbräuche.
- Sehr kleine Geschirrtteile sollten nicht im Gerät gespült werden, da sie leicht aus dem Korb fallen können.

Die folgenden Besteck- und Geschirrtteile sind für das Spülen mit dem Geschirrspüler.

nicht geeignet:

- Bestecke mit Handstücken aus Holz, Porzellan oder Perlmutter
- nicht wärmebeständige Kunststoffteile
- ältere Bestecke mit geklebten, nicht temperaturbeständigen Teilen
- verklebte Besteck- oder Geschirrtteile
- Zinn- oder Kupfergeschirr
- Kristallgläser
- Rostempfindliche Stahlteile
- Holzbretter
- aus Kunstfasern bestehende Gegenstände

bedingt geeignet:

- einige Glassorten können nach einer größeren Anzahl von Spülgängen stumpf werden
- Silber- und Aluminiumteile verlieren tendenziell während des Spülens an Farbe

- glasierte Muster können bei häufigem Spülen ausbleichen

Empfehlungen zur Beladung

- Geschirrtteile so einräumen, dass sie sicher stehen und nicht kippen können.
- Platzieren Sie die Teile so, dass der Sprüharm während des Spülens frei drehen kann.
- Ordnen Sie alle Gefäße mit der Öffnung nach unten ein.
- Stellen Sie Teile mit Wölbungen oder Vertiefungen schräg ein, damit das Wasser ablaufen kann.
- Achten Sie darauf, dass Gläser einander nicht berühren.
- Geschirr- und Besteckteile nicht ineinander liegend oder einander überdeckend einstellen.
- Ordnen Sie Besteck in den Besteckkorb ein.
- Lagern Sie lange, sowie scharfe Besteckteile waagrecht im Geschirrkorb.

Methode zur Beladung von Normgeschirr

Beladung des Geschirrkorb

Beladen Sie den Geschirrkorb nach Größe und von beiden Seiten zur Mitte.

Beladung gemäß EN60436

mit Tassenablage..

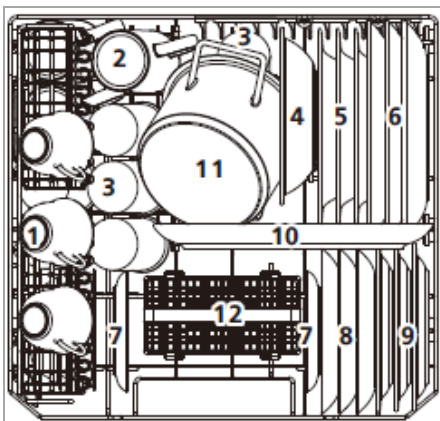

ohne Tassenablage..

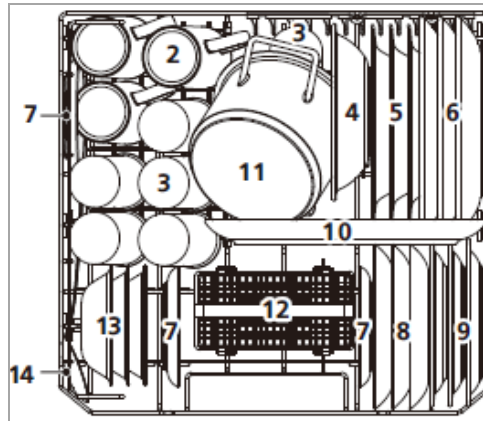

- | | |
|--------------------|-------------------------|
| 1 Tassen | 8 Dessertteller |
| 2 Becher | 9 Melamin Dessertteller |
| 3 Gläser | 10 Servierplatte |
| 4 Melamin Schüssel | 11 kl. Topf |
| 5 Suppenteller | 12 Besteckkorb |
| 6 Essteller | 13 Dessertschalen |
| 7 Untertassen | 14 Servierlöffel |

Besteckkorb

WARNUNG: Verletzungsgefahr!

- Besteck darf nicht über den Besteckkorbboden herausragen.
- Messer und andere Gebrauchsgegenstände mit scharfen Spitzen müssen mit der Spitze nach unten in den Besteckkorb oder in waagerechter Lage in den Geschirrkorb gelegt werden.

HINWEIS:

Falls notwendig, entnehmen Sie den Korb, um Platz für große Geschirrtteile zu schaffen.

Der Korb ist mit Gittereinsätzen versehen, in die die Bestecke gleichmäßig verteilt und mit dem Handstück nach unten angeordnet werden.

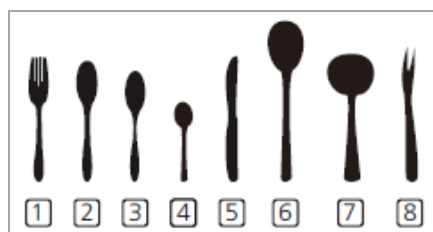





- | | | |
|-----------------|-----------------|----------------|
| 1 Gabel | 4 Teelöffel | 7 Soßenkelle |
| 2 Suppenlöffel | 5 Messer | 8 Serviergabel |
| 3 Dessertlöffel | 6 Servierlöffel | |



Inbetriebnahme / Betrieb

Programmtabelle

Die aufgeführten Werte sind Richtwerte und Empfehlungen bei Normalbedingungen und daher unverbindlich. Wählen Sie je nach Geschirrtyp und Verschmutzungsgrad ein passendes Programm aus.

Programm	Programmwahl-Information	Programmablauf	Reinigungsmittel tablette	Laufzeit (Min)	Energie (kWh)	Wasser (L)
 Intensiv	stark verschmutztes Geschirr, ange-trocknete Speise-reste	Vorspülen (50°C) Hauptspülen (70°C) Spülen Spülen Spülen (70°C) Trocknen	1 Tab	140	1.200	9.6
 Universal	normal ver-schmutztes Ge-schirr, tägliche Anwendung	Vorspülen Hauptspülen (60°C) Spülen Spülen (70°C) Trocknen	1 Tab	120	1.050	7.7
ECO (*EN60436)	Standardpro-gramm für normal verschmutztes Geschirr	Vorspülen Hauptspülen (45°C) Spülen (65°C) Trocknen	1 Tab	230	0.613	6.5
 90 Min.	leicht verschmutztes Geschirr	Hauptspülen (65°C) Spülen Spülen Spülen (70°C) Trocknen	1 Tab	90	1.100	6.6
 Vorspülen	für Geschirr, wel-ches später am Tag gespült wer-den soll	Vorspülen	-	15	0.020	2.0

HINWEIS:

Das *ECO Programm ist das Testprogramm. Informationen für die Vergleichbarkeitsprüfung *gemäß EN60436*.

Allgemeine Hinweise!

- Das ECO Programm ist zur Reinigung von normal verschmutztem Geschirr geeignet, welches hinsichtlich des kombinierten Energie- und Wasserverbrauch das effizienteste Programm ist.
Das Programm wird verwendet, um die Einhaltung der EU-Rechtsvorschriften zum Ökodesign zu prüfen.
- Das Beladen des Haushaltsgeschirrspülers bis zu der angegebenen Kapazität trägt zur Energie- und Wassereinsparung bei.
- Ein manuelles Vorspülen des Geschirrs führt zu einem höheren Wasser- und Energieverbrauch!
- Die Reinigung von Geschirr in einem Haushaltsgeschirrspüler verbraucht in der Regel weniger Energie und Wasser als beim Handspülen, sofern der Geschirrspüler gemäß den Anleitungen verwendet wird.

Bedienblende

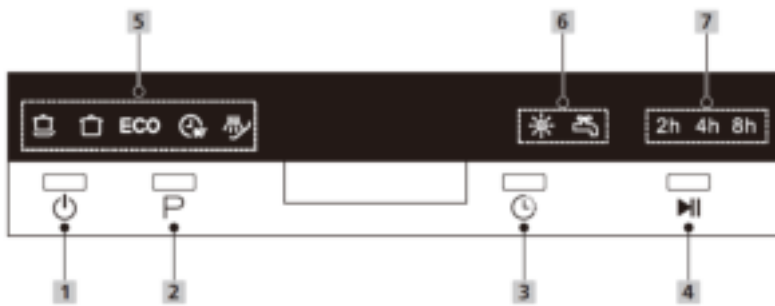

- 1** Ein/Aus: Taste zum Ein-/Ausschalten der Stromversorgung.
- 2** P Programmwahl: Taste zur Auswahl der Spülprogramme.
- 3** ⌚ Vorwahl: Taste zur Wahl der Startverzögerung von 2, 4, 6 oder 8 Stunden. Drücken Sie die Start/Pause Taste und das Gerät startet nach Ablauf der ausgewählten Zeitvorwahl automatisch.
- 4** ▶|| Start/Pause: Taste zum Starten/Unterbrechen des gewählten bzw. laufenden Spülprogramms.
- 5** Die Kontrollleuchten zeigen die Programmwahl an.
- 6** ✨ Kontrollleuchte: leuchtet auf, wenn Klarspülmittel nachgefüllt werden muss.
🚰 Kontrollleuchte: leuchtet auf, wenn die Wasserversorgung geschlossen ist.
- 7** Die Kontrollleuchten zeigen die Auswahl der Startvorwahl an. Die Auswahl von 6 Stunden wird gleichzeitig mit 2h und 4h angezeigt.

Starten eines Programms

- Die Wasserversorgung muss bis zum Höchstdruck geöffnet sein.
- Beladen Sie den Geschirrspülmaschinenkorb.
- Füllen Sie Reinigungsmittel ein.
- Schalten Sie das Gerät ein.
- Stellen Sie die erforderlichen Programmbedingungen ein.
- Starten Sie das Spülprogramm.

Programmänderung

ACHTUNG:

Eine Programmänderung sollte nur kurze Zeit nach Programmstart vorgenommen werden. Reinigungsmittel hat sich möglicherweise bereits aufgelöst und Spülwasser wurde abgelassen.



- Drücken Sie zunächst die Start/Pause Taste, um das laufende Spülprogramm anzuhalten.
- Halten Sie die Programmwahltaste für mehr als 3 Sek. gedrückt; das Programm wird gelöscht.
- Wählen Sie ein neues Programm und starten Sie den Neubetrieb.

Geschirteile vergessen einzuräumen?

WARNUNG:

Öffnen Sie die Tür während des Programmablaufs nur sehr vorsichtig. Es besteht die Gefahr, dass heißes Wasser aus dem Gerät spritzt.

Geschirteile können solange sich das Reinigungsmittel nicht aufgelöst und Spülwasser abgelassen wurde, nachgeräumt werden.



- Drücken Sie die Start/Pause Taste, um den Betrieb anzuhalten.
- Sobald die Sprüharme angehalten haben, können Sie die Gerätetür vollständig öffnen.
- Stellen Sie vergessene Geschirteile ein.
- Drücken Sie die Start/Pause Taste, nach etwa 10 Sek. wird der Betrieb fortgesetzt.

Programmende

ACHTUNG:

Lassen Sie das Gerät nach Programmende noch etwas abkühlen, bevor Sie die Gerätetür öffnen. Damit vermeiden Sie, dass Dampf austritt.

Am Ende des Spülgangs ertönen mehrere Signaltöne; danach geht das Gerät in den Standby-Modus über.

Erfolgt innerhalb von 15 Minuten keine Bedienung, schaltet sich das Gerät automatisch ab – Energiesparend!

Abschalten

- Schalten Sie das Gerät ab.
- Schließen Sie ggf. die Wasserversorgung!
- Geschirr nach dem Abkühlen entnehmen (siehe „Entladen der Geschirrspülmaschine“).
- Lassen Sie die Gerätetür bis zum nächsten Spülgang leicht geöffnet, um Geruchsbildung zu vermeiden.
- Trennen Sie das Gerät von der Stromversorgung, wenn es für einen längeren Zeitraum nicht benutzt wird.

Entladen der Geschirrspülmaschine

ACHTUNG:

Lassen Sie das Geschirr etwa 15 Minuten abkühlen, bevor Sie es aus dem Gerät nehmen. Heißes Geschirr ist stoßempfindlich.

HINWEIS:

Nach Programmende können sich noch Wassertropfen im Geräteinneren befinden.

Öffnen Sie die Gerätetür und ziehen Sie den zu entleerenden Korb heraus.

Energiespartipps

- Verwenden Sie nach Möglichkeit den Geschirrspüler erst, wenn er voll beladen ist.

- Spülen Sie das Geschirr nicht vorab unter fließendem Wasser.
- Verwenden Sie das für die jeweilige Beladung am besten geeignete Spülprogramm.
- Führen Sie keinen Vorspülgang (Modellabhängig) durch, falls nicht zwingend erforderlich.

Reinigung und Pflege

WARNUNG:

- Vor Reinigungs- und Wartungsarbeiten das Gerät grundsätzlich abschalten und von der Stromversorgung trennen.
- Lassen Sie das Gerät ausreichend abkühlen, bevor Sie es reinigen.
- Das Gerät nie mit Dampfreinigungsgeräten reinigen. Feuchtigkeit könnte in elektrische Bauteile gelangen. **Stromschlaggefahr!** Heißer Dampf kann zu Schäden an Kunststoffteilen führen. Das Gerät muss trocken sein, bevor Sie es wieder in Betrieb nehmen.

ACHTUNG:

- Benutzen Sie keine Drahtbürste oder anderen scharfkantigen, scheuernden Gegenstände.
- Benutzen Sie keine scharfen oder scheuernden Reinigungsmittel.

HINWEIS:

Verschmutzte Filter und verstopfte Sprüharme beeinträchtigen das Spülergebnis. Prüfen Sie die Filter und die Sprüharme regelmäßig und reinigen Sie diese, falls nötig.

Filtersystem

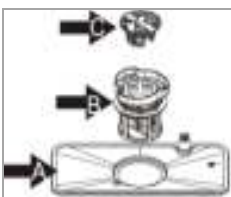

Das dreiteilige Filtersystem verhindert, dass größere Mengen an Speiseresten oder Fremdkörpern in das Spülsystem gelangen.

A Hauptfilter: aufgefangene Lebensmittel- und Schmutzpartikel werden von einem Spezialstrahl auf dem Sprüharm pulverisiert und über den Wasserablauf ausgespült.

B Feinfilter: filtert Schmutz und Lebensmittelreste im Sumpfbereich und verhindert, dass sich diese Verschmutzungen während des Spülzyklus wieder auf den Geschirrtellen absetzen.

C Grobfilter: filtert größere Gegenstände wie Knochenstücke oder Glasscherben, die den Abfluss blockieren könnten.

Reinigung des Filtersystems

ACHTUNG:

- Der Geschirrspüler darf niemals ohne Filter betrieben werden.
- Ein unsachgemäßes Einsetzen der Filter kann die Leistung beeinträchtigen und das Gerät beschädigen.
- Klopfen Sie die Filter zur Reinigung nicht aus, um mögliche Verformungen der Filter zu vermeiden.

HINWEIS:

Kontrollieren Sie nach jedem Spülen die Filter auf Rückstände.



- Drehen Sie die Filtereinheit (Grob-/Feinfilter) gegen den Uhrzeigersinn und nehmen Sie das gesamte Filtersystem nach oben heraus.
- Entnehmen Sie die Filtereinheit aus dem Hauptfilter. Lösen Sie den Grobfilter aus dem Feinfilter, indem Sie ihn von unten herausdrücken.
- Entfernen Sie Lebensmittelreste und reinigen Sie die Filter unter fließendem Wasser. Verwenden Sie ggf. eine weiche Reinigungsbürste.
- Setzen Sie das Filtersystem ordnungsgemäß in umgekehrter Reihenfolge wieder zusammen und in seine vorgesehene Position. Fixieren Sie das

gesamte System, indem Sie die Filtereinheit im Uhrzeigersinn festdrehen.

Reinigung des Sprüharms



Kalk und Verunreinigungen aus dem Spülwasser können Düsen und Lagerungen des Sprüharms blockieren. Kontrollieren Sie die Austrittsdüsen des Sprüharms regelmäßig auf Verstopfungen.



- Nehmen Sie den Sprüharm nach oben ab.
- Reinigen Sie den Sprüharm unter fließendem Wasser; verwenden Sie ggf. eine weiche Reinigungsbürste für die Düsen.
- Setzen Sie den Sprüharm wieder ein, bis er hörbar einrasten.

Pflege des Geschirrspülers

ACHTUNG:

Verwenden Sie zum Reinigen der Türverkleidung keine Sprühreiniger, da diese die Türverriegelung und elektrische Bauteile beschädigen können.

- Reinigen Sie die Geräteaußenflächen sowie die Gummidichtung der Tür sorgfältig mit einem weichen, feuchten Tuch. Verwenden Sie ausschließlich mildes Reinigungsmittel.
- Zum Entfernen von Flecken im Geräteinneren ein mit etwas Essig angefeuchtetes Tuch oder ein spezielles Reinigungsmittel für Geschirrspüler verwenden. Wenn notwendig, Reinigungsmittel einfüllen und Gerät ohne Geschirr im Programm mit höchster Spültemperatur starten.
- Trocknen Sie die Geräteaußenflächen gründlich, bevor Sie das Gerät wieder in Betrieb nehmen.

Gefrierschutz

Sollte das Gerät außer Betrieb und Temperaturen unter null ausgesetzt sein, beachten Sie folgende Maßnahmen:

- Trennen Sie das Gerät vom Stromnetz.
- Schließen Sie die Wasserversorgung und nehmen Sie den Zulaufschlauch vom Wasserventil.
- Lassen Sie das Wasser aus dem Zulaufschlauch und aus dem Wasserventil ab.
- Schließen Sie den Zulaufschlauch wieder an das Wasserventil an.
- Nehmen Sie das Filtersystem heraus. Entfernen Sie das verbliebene Wasser im Sumpf mit einem saugfähigen Schwamm.

Störungsbehebung





Bevor Sie sich an den Kundenservice wenden oder einen Fachmann hinzu rufen

Störung	Mögliche Ursache / Maßnahme
<i>Gerät startet nicht</i>	<ul style="list-style-type: none"> • Überprüfen Sie die Stromversorgung. • Ist das Gerät eingeschaltet? • Ist ein Programm gewählt? • Ist die Wasserversorgung korrekt angeschlossen, die Wasserzufuhr geöffnet?
<i>Wasser wird nicht abgepumpt</i>	<ul style="list-style-type: none"> • Überprüfen Sie den Ablaufschlauch. • Sind die Filter oder der Küchenablauf blockiert?
<i>Geräusche</i>	<ul style="list-style-type: none"> • Achten Sie darauf, dass alle Geschirrtteile im Geschirrspüler gesichert sind. • Platzieren Sie die Teile so, dass die Sprüharme frei drehen können.

Störung	Mögliche Ursache / Maßnahme
<i>Schaumbildung</i>	Verwenden Sie ausschließlich spezielles Geschirrspüler-Reinigungsmittel, um Schaumbildung zu vermeiden. Sollte dies eintreten, öffnen Sie die Gerätetür und lassen Sie den Schaum entweichen. Geben Sie etwas kaltes Wasser in die Wanne. Starten Sie einen Spülgang, um das Wasser abzulassen.
<i>Teller, sonstige Flachgeschirr nicht sauber</i>	• Wählen Sie ein stärkeres Programm. • Achten Sie darauf, dass die Funktion der Sprüharme nicht durch große Geschirrtteile blockiert wird.
<i>Flecken und Filmbildung</i>	• Extrem hartes Wasser • geringe Einlasstemperatur • Überladung des Gerätes, inkorrekte Beladung • altes oder feuchtes Reinigungsmittel • Inkorrekte Reinigungsmitteldosierung
<i>Fleckenbildung Glaswaren</i>	Verwenden Sie bei weichem Wasser weniger Reinigungsmittel und wählen Sie den kürzesten Spülgang zur Reinigung und Spülung der Glaswaren.
<i>Schwarze, graue Flecken</i>	Die Geschirrtteile standen mit Aluminiumteilen in Berührung. Verwenden Sie ein mildes Scheuermittel zur Beseitigung dieser Flecken.
<i>Flecken auf Innenwanne</i>	Verwenden Sie ausschließlich Reinigungsmittel ohne Farbstoffe.
<i>Weißer Film im Geräteinneren</i>	Mineralien in hartem Wasser: Verwenden Sie einen feuchten Schwamm mit Geschirrspüler-Reinigungsmittel. Tragen Sie dabei Gummihandschuhe.
<i>Unbefriedigendes Trocknungsergebnis</i>	• Inkorrekte Beladung • Geschirr wird zu früh entnommen • Falsche Programmwahl • Verwendung von Besteck mit schlechter Beschichtung.

Fehlercodes

Bei einigen Fehlfunktionen zeigt das Gerät die folgenden Fehlercodes an, um Sie zu warnen:

Kontrollleuchten blinken	Bedeutung / Mögliche Ursache
	Wasserzulaufstörung! Wasserhahn nicht geöffnet, Zulauf blockiert oder Wasserdruck zu gering.
 	Fehlfunktion des Heizelements! Spültemperatur wird nicht erreicht.
ECO	Überlauf / Wasserleckage!
 ECO	Kommunikationsfehler zwischen Hauptplatine und Displayplatine.
	

ACHTUNG:

- Bei Wasseraustritt vor dem Verständigen des Kundendienstes den Haupthahn schließen!
- Wenn sich aufgrund einer Überfüllung oder einer kleinen Undichtigkeit Wasser im Gehäuseunterteil befinden sollte, dieses Wasser vor dem erneuten Starten des Gerätes entfernen.

HINWEIS:

Falls Sie nach dem Durcharbeiten der obigen Schritte immer noch Probleme mit Ihrem Gerät haben sollten, wenden Sie sich an ihren Fachhandel oder den Kundenservice (siehe „Garantie / Kundenservice“).

Technische Daten

Elektrischer Anschluss / Wasseranschluss.....

Anschlussspannung:220-240 V~ / 50 Hz

Leistungsaufnahme:1.170 – 1.380 W

Wasserdruck:0.04 – 1 Mpa

Abmessung H x B x T / Gewicht.....

Geräteabmessung:43.8 x 55.0 x 50.0 cm

Nettogewicht:ca. 20.0 kg

Zubehör erhältlich.....

Zulaufschlauch-Sicherheitssystem..Art.-Nr. 8900 410

Für weitere Informationen zum Produkt scannen Sie den QR-Code auf dem beiliegenden Energielabel und/oder besuchen Sie die offizielle Website der Produktdatenbank: <https://eprel.ec.europa.eu>

Technische und gestalterische Änderungen im Zuge stetiger Produktentwicklungen vorbehalten.

Hinweis zur Richtlinienkonformität

Hiermit erklärt der Hersteller, dass sich das Gerät TSG 7404 in Übereinstimmung mit den folgenden Anforderungen befindet:

Europäische Niederspannungsrichtlinie 2014/35/EU

EU-Richtlinie für elektromagnetische

Verträglichkeit 2014/30/EU

Ökodesign Richtlinie 2009/125/EG

RoHS-Richtlinie 2011/65/EU & 2015/863/EU und

Verordnung zur Energieverbrauchskennzeichnung 2017/1369/EU

Garantie / Kundenservice

Garantiebedingungen

1. Voraussetzung für unsere Garantieleistungen ist der Erwerb des Gerätes bei einem unserer Vertragshändler.
2. Gegenüber Erstabnehmer gewähren wir bei privater Nutzung des Gerätes eine Garantie von 24 Monaten. Die Garantie beginnt mit dem Zeitpunkt der Übergabe, der durch die Rechnung, Lieferschein oder gleichwertiger Unterlagen nachzuweisen ist. In diesem Zeitraum erstrecken sich die Garantieleistungen über die Arbeitszeit, die Anfahrt und über die zu ersetzenden Teile. Die Garantiezeit für Verbraucher reduziert sich auf 6 Monate, sofern sie ein zur gewerblichen Nutzung geeignetes Gerät – auch teilweise – gewerblich oder gemeinschaftlich nutzen. Ist das Gerät zur gewerblichen Nutzung geeignet, leisten wir beim

Kauf durch Unternehmer für das Gerät eine Garantie von 6 Monaten.

3. Innerhalb der Garantiezeit werden Funktionsfehler, die trotz vorschriftsmäßigem Anschluss, sachgemäßer Behandlung und Beachtung der gültigen Einbauvorschriften und der Betriebsanleitung auf Fabrikations- oder Materialfehler zurückzuführen sind, durch Reparatur oder Austausch beseitigt.
4. Garantieleistungen werden nicht für Mängel erbracht, die auf Nichtbeachtung der Gebrauchsanweisung beruhen, durch unsachgemäßen Anschluss oder Installation, unsachgemäßer Behandlung, normale Abnutzung des Gerätes, höhere Gewalt oder sonstige äußere Einflüsse zurückzuführen sind.
Garantieansprüche sind ferner ausgeschlossen für leicht zerbrechliche Teile, wie zum Beispiel Glas, Kunststoff oder Leuchtmittel. Der Garantieanspruch erlischt bei Eingriffen durch den Käufer oder durch nicht autorisierte Dritte.
5. Transportschäden unterliegen nicht der Garantie und müssen unmittelbar nach Feststellung dem Verkäufer gemeldet werden.
6. Die Garantieleistung erfolgt in der Weise, dass mangelhafte Teile nach unserer Wahl unentgeltlich instandgesetzt oder durch einwandfreie Teile ersetzt werden. Ersetzte Teile gehen in unser Eigentum über. Die Garantie gilt nur für Geräte, welche sich im Bereich der Bundesrepublik Deutschland bzw. Österreich befinden.
7. Durch Garantieleistungen wird die Garantiezeit nicht verlängert. Es besteht auch kein Anspruch auf neue Garantieleistungen. Diese Garantieerklärung ist eine freiwillige Leistung von uns als Hersteller des Gerätes. Die gesetzlichen Gewährleistungsrechte (Nacherfüllung, Rücktritt, Schadensersatz und Minderung) werden durch diese Garantie nicht berührt.

Garantieabwicklung

Sollte Ihr Gerät innerhalb der Garantiezeit einen Mangel aufweisen, bitten wir Sie, die Internetseite des Serviceportals

www.sli24.de

aufzurufen. Nach Eingabe des Gerätetyps wird Ihnen angezeigt, wie die Reklamation bearbeitet wird.

C. Bomann GmbH

Heinrich-Horten-Straße 17

D-47906 Kempen

Die Bevorratung der Ersatzteile für die Reparatur innerhalb der EU, erfolgt gemäß den gesetzlichen Vorgaben.



Entsorgung

Bedeutung des Symbols „Mülltonne“

Schonen Sie unsere Umwelt, Elektrogeräte gehören nicht in den Hausmüll.

Nutzen Sie die für die Entsorgung von Elektrogeräten vorgesehenen Sammelstellen und geben dort Ihre Geräte ab, die Sie nicht mehr benutzen werden.

Sie helfen damit die potenziellen Auswirkungen, durch falsche Entsorgung, auf die Umwelt und die menschliche Gesundheit zu vermeiden. Sie leisten damit Ihren Beitrag zur Wiederverwertung, zum Recycling und zu anderen Formen der Verwertung von Elektro- und Elektronik-Altgeräten.

Informationen, wo die Geräte zu entsorgen sind, erhalten Sie über Ihre Kommunen oder die Gemeindeverwaltungen.



WARNUNG:

Entfernen oder zerstören Sie evtl. vorhandene Schnapp- und Riegelschlösser, wenn Sie das Gerät außer Betrieb nehmen oder es entsorgen.

Inleiding

Hartelijk dank voor het kiezen van ons product. We hopen dat u veel plezier aan het gebruik van het apparaat zult beleven.

Symbolen in deze gebruiksaanwijzing

Belangrijke informatie voor uw veiligheid is speciaal aangegeven. Het is noodzakelijk om deze instructies na te leven om ongevallen en schade apparaat te voorkomen:

WAARSCHUWING:

Dit symbool waarschuwt u voor het gevaar voor uw gezondheid en geeft een mogelijk risico op letsel aan.

OPGELET:

Dit symbool wijst op een mogelijk gevaar voor de machine of andere voorwerpen.

i **OPMERKING:** Dit symbool geeft tips en informatie aan.

Algemene opmerkingen



Lees de bedieningsinstructies zorgvuldig voordat u het apparaat in gebruik neemt en bewaar de instructies, inclusief de garantie en het aankoopbewijs. Als u dit apparaat aan derden doorgeeft, geef dan ook de gebruiksaanwijzing door.

i **OPMERKING:**

- Als gevolg van voortdurende productaanpassingen kan uw apparaat enigszins afwijken van deze gebruiksaanwijzing; functies en het gebruik blijven ongewijzigd.
- Afbeeldingen kunnen afwijken van het originele apparaat.
- Het apparaat is alleen ontworpen voor particulier gebruik en het doeleinde waarvoor het is

bestemd. Dit apparaat is niet geschikt voor commercieel gebruik.

- Dit apparaat mag alleen gebruikt worden zoals beschreven in de handleiding. Gebruik het apparaat niet voor andere doeleinden. Elk ander gebruik is niet bedoeld en kan tot schade of persoonlijk letsel leiden.
- Gebruik het niet buitenshuis. Houd het uit de buurt van warmtebronnen, direct zonlicht en vochtigheid.
- Gebruik het apparaat niet als u er niet bij aanwezig bent.
- Wanneer niet in gebruik, voor het reinigen, onderhoudswerkzaamheden door de gebruiker of tijdens storing, schakel het apparaat uit en trek de stekker (trek aan de stekker zelf, niet aan het snoer) uit het stopcontact of verwijder de zekering.
- Het apparaat en het snoer moeten regelmatig op tekenen van schade worden gecontroleerd. Als schade wordt geconstateerd mag het apparaat niet worden gebruikt.
- Om veiligheidsredenen zijn aanpassingen of wijzigingen van het apparaat verboden.
- Laat om veiligheidsredenen geen verpakking (plastic tassen, dozen, piepschuim, etc.) binnen het bereik van uw kinderen liggen.

WAARSCHUWING:

Laat kleine kinderen niet met de folie spelen. **Er is gevaar op verstikking!**

Bijzondere veiligheidsinstructies voor dit apparaat

- Het maximum aantal te wassen couverts is 6.
- Dit apparaat is bedoeld om in huishoudelijke en soortgelijke toepassingen te worden gebruikt zoals
 - keukens voor personeel in winkels, kantoren en andere werkomgevingen;
 - Door gasten in hotels, motels en andere woonomgevingen;
 - In boerderijen;
- Het apparaat dient aangesloten te worden op het waternet door gebruik te maken van nieuwe slangen en oude slangen dienen niet opnieuw gebruikt te worden.
- De maximum toegestane ingaande waterdruk is 1 MPa.
- De minimum toegestane ingaande waterdruk is 0,04 MPa.
- Het apparaat is aan de onderkant voorzien van ventilatieopeningen (afhankelijk van het model). Deze mogen niet worden verstopt, bijv. door vloerbedekking.
- Vul het apparaat op een gepaste manier. Volg de aanwijzingen in het hoofdstuk "De vaatwasser vullen".
- Messen en ander keukengerei met een scherpe punt moeten met de punt omlaag in de bestekkorf (afhankelijk van het model) or in een horizontale positie in de korf worden geplaatst.
- Laat de deur niet open om struikelgevaar te vermijden.
- Dit apparaat kan worden gebruikt door kinderen vanaf 8 jaar en ouder of personen met beperkte fysieke, visuele of mentale mogelijkheden, of die een gebrek hebben aan ervaring en kennis, als ze onder toezicht staan of instructies hebben gekregen over het veilig gebruik van het

apparaat en de gevaren die het gebruik van het apparaat met zich meebrengen begrijpen.

- Houd kinderen jonger dan 8 jaar uit de buurt van het apparaat.
- Laat kinderen nooit met het apparaat spelen.
- Kinderen mogen het apparaat niet reinigen of onderhouden tenzij ze ouder dan 8 jaar zijn en onder toezicht staan.
- Probeer niet om het apparaat zelf te repareren. Raadpleeg altijd een erkende technicus. Als het snoer beschadigd is, moet het worden vervangen door de fabrikant, een erkend hersteller of een ander vakbekwaam persoon om elk gevaar te vermijden.

Het apparaat uitpakken

- Haal het apparaat uit de verpakking.
- Verwijder alle verpakkingsmaterialen zoals folie, vulmaterialen en kartonverpakking.
- Controleer het apparaat op transportschade om mogelijk gevaar te voorkomen.
- In geval van schade, zet het apparaat niet aan. Neem contact op met uw distributeur.

i OPMERKING:

Er is eventueel wat productieresidu of stof op het apparaat te vinden. We raden aan om het apparaat te reinigen volgens het hoofdstuk "Reiniging en onderhoud".

Beschrijving van het apparaat

Overzicht van het apparaat



- 1 Vaatwasmiddelbakje 3 Filtersysteem
2 Sproeiarm

Inhoud van de verpakking

1x bestekkorf, 2x bekerrekk, inlaatslang

Installatie

WAARSCHUWING:

Zorg dat de stekker tijdens de installatie niet in het stopcontact zit. Er is **gevaar voor levensgevaarlijke elektrische schokken!**

OPGELET:

Sluit het apparaat op een goede manier aan voor een juiste werking. De specificaties voor de watertoevoer en -afvoer en de elektrische aansluiting moeten aan de vereiste criteria voldoen.

Installatieplaats

- Plaats het apparaat zodat alle bedieningsknoppen eenvoudig bereikbaar zijn en de deur van het apparaat probleemloos kan worden geopend.
- Zorg dat het apparaat stevig en horizontaal staat.
- Het snoeren en de waterslangen mogen niet worden geknikt of verpletterd.
- **Vermijd de installatie:**
 - in de buurt van verwarmingstoestellen, naast een oven, in direct zonlicht of in de buurt van andere warmtebronnen;
 - op locaties met een hoge vochtigheidsgraad (bijvoorbeeld buitenshuis, badkamer), omdat metalen onderdelen onder dergelijke omstandigheden gevoelig zijn voor corrosie.
 - in een ruimte waar de temperatuur onder het vriespunt kan komen. Stel het apparaat niet aan de weersomstandigheden bloot.
 - in de buurt van vluchtige of brandbare materialen (bijvoorbeeld gas, brandstof, alcohol, verf, etc.)

Wateraansluiting

OPGELET:

- De installatie van de watertoevoer dient in overeenstemming te zijn met de lokale richtlijnen en voorschriften.

OPGELET:

- Gebruik de nieuwe meegeleverde slang om het apparaat op de watertoevoer aan te sluiten. Gebruik geen oude of gebruikte aansluitingsset.
- Als de waterslang nieuw is of lange tijd niet werd gebruikt, zorg voor aansluiting op het watersysteem of het water schoon en niet verontreinigd is.

Mededelingen over het veiligheidssysteem van de inlaatslang (afhankelijk van het model)

Het veiligheidssysteem bestaat uit een dubbelwandige inlaatslang. De watertoevoer wordt afgesloten wanneer lekkage van de binnenslang wordt waargenomen. Het uitschakelen van de watertoevoer gebeurt via elektronisch contact.

Indien gewenst kunt u een veiligheidssysteem voor de inlaatslang bestellen bij uw handelaar of in onze online accessoireshop op www.bomann-germany.de. Om te bestellen, gebruik het referentienummer dat in de "Technische gegevens" te vinden is.

De watertoevoerslang aansluiten (koudwatertoevoer)

OPMERKING:

De waterdruk moet tussen 0,04-1,0 MPa zijn. Bij een hogere druk, gebruik een drukregelaar.



- Sluit de waterinlaatslang aan op een kraan met 3/4" schroefdraad. Schroef de slang stevig in de schroefdraad vast.



- Sluit het ander uiteinde van de toevoerslang aan op de toevokerklep aan de achterkant van het apparaat. Controleer of deze stevig vastzit.

Warmwatertoevoer

De vaatwasser kan van water worden voorzien met een temperatuur van maximum 60°C. Heet water met het apparaat gebruiken, leidt tot een kortere

wasbeurt, maar tevens tot lagere reinigingsprestaties. De aansluiting op de warmwatertoevoerklep dient op dezelfde manier te gebeuren als beschreven voor de koudwateraansluiting.

De waterafvoerslang aansluiten

OPMERKING:

De afvoerslang is ongeveer 1.5 meter lang en kan worden verlengd tot max. 4 meter met behulp van een gepaste slang en aansluitstuk.

OPGELET:

Om het terug stromen van vervuild water te vermijden, zorg dat het vrije uiteinde van de slang zich niet onder het waterpeil van de afvoer bevindt.

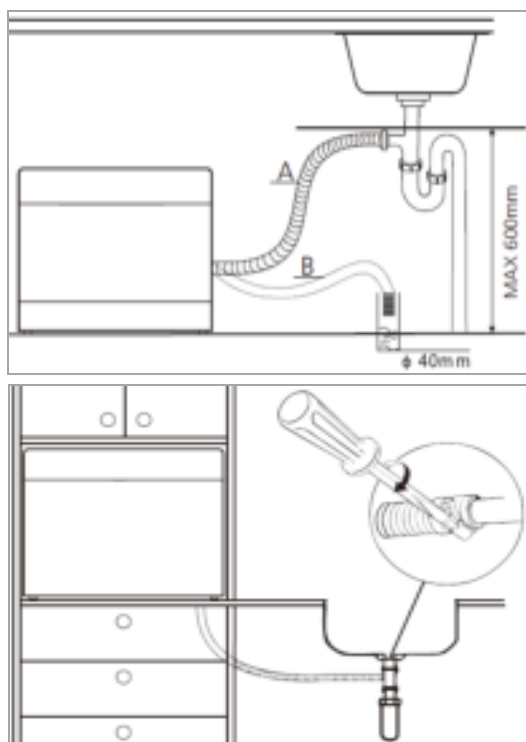

- Sluit de afvoerslang aan op een afvoerleiding met een diameter van minstens 40 mm. De afvoerslang kan tevens direct op de gootsteen worden vastgemaakt.
- Zorg er altijd voor dat de slang niet is gebogen of geknikt.
- Installeer de slang op een hoogte van maximum 600 mm vanaf de onderkant van het apparaat.

- Zet de slang stevig vast om een wijziging van positie en het eventueel lekken van water te vermijden.

Elektrische aansluiting

WAARSCHUWING:

- De installatie naar de netvoeding dient in overeenstemming te zijn met de lokale richtlijnen en voorschriften.
- Een verkeerde aansluiting kan tot een **elektrische schok** leiden!
- Gebruik geen verdeelstekker of verlengsnoer.
- Verander niets aan de stekker van het apparaat! Als de stekker niet goed op het stopcontact past, laat een gekwalificeerde elektricien een goed stopcontact installeren.
- De bereikbaarheid van de stekker moet worden verzekerd om in een noodgeval de stekker van het toestel snel uit het stopcontact te kunnen trekken.
- Zorg dat de voedingsspanning overeenstemt met de gegevens op het typeplaatje (deurframe) voordat u het apparaat op de voeding aansluit.
- Steek de stekker in een correct geïnstalleerd en geaard stopcontact.
- Als de stekker na installatie niet toegankelijk is, installeer een overeenkomstig ontkoppelingsmechanisme dat aan de relevante veiligheidsvoorschriften voldoet.

Voor het eerste gebruik

Voordat u uw vaatwasser voor de eerste keer gebruikt:

- A. Vul het glansmiddelreservoir
- B. Met vaatwasmiddel vullen

OPGELET:

- Gebruik alleen glansmiddel en vaatwasmiddel. Andere producten kunnen het apparaat beschadigen.
- Leef altijd de dosis- en opslaginstructies die op de verpakking zijn vermeld na.

WAARSCHUWING:

Houd het glansmiddel en vaatwasmiddel altijd buiten het bereik van kinderen.

A. Vul het glansmiddelreservoir

De functie van het glansmiddel

Het glansmiddel wordt automatisch tijdens de laatste spoelbeurt toegevoegd, zodat grondig spoelen, en vlekke- en streeploos drogen gegarandeerd wordt.

Wanneer moet het glansmiddelreservoir gevuld worden

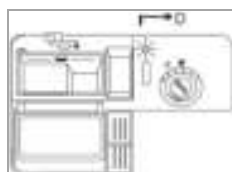

Als het glansmiddelcontrolelampje op het bedieningspaneel niet brandt, kunt u de hoeveelheid resterend glansmiddel schatten

met behulp van de optische niveau-indicator (D) naast het reservoir.

Wanneer het glansmiddelreservoir vol is, zal de hele indicator donker zijn. De grootte van de zwarte stip verkleint naarmate de hoeveelheid glansmiddel afneemt, zoals hieronder weergegeven. Om vlekken te vermijden, zorg dat het glansmiddelniveau nooit onder $\frac{1}{4}$ valt.

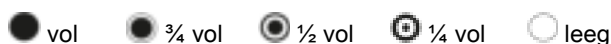

Met glansmiddel vullen



- Om het reservoir te openen, schroef het deksel tegen de klok in naar de open positie en verwijder het deksel.
- Giet het glansmiddel in het reservoir. Giet niet te veel middel in. Het reservoir bevat ca. 110 ml.
- Breng het deksel opnieuw in de open positie aan en draai het met de klok mee naar de gesloten positie.

OPMERKING:

Ruim eventueel tijdens het vullen gemorste glansmiddel met een absorberende doek op om overmatige schuimvorming tijdens de volgende wasbeurt te voorkomen.

Het verbruik van glansmiddel aanpassen

Wanneer er vlekken worden gevormd en de borden onvoldoende droog zijn, voeg meer glansmiddel toe. U kunt de hoeveelheid glansmiddel instellen tussen niveau 1 (min.) en niveau 6 (max.).



Haal het deksel van het glansmiddelreservoir af en draai de knop naar het gewenste niveau. De fabrieksinstelling is "4".

OPMERKING:

Verhoog de dosis als er na het wassen waterdruppels of kalkvlekken op de borden achterblijven. Verlaag de dosis als er kleverige, witachtige vlekken op uw borden of een blauwachtige film op uw glaswerk of meslemmeten achterblijven.

B. Met vaatwasmiddel vullen

i OPMERKING:

Het apparaat is alleen geschikt voor gebruik met multifunctionele tabletten wanneer een extra waterontharder (zoutvervanger) wordt toegevoegd, gezien het apparaat niet met een waterontharder is uitgerust.

Functie van het vaatwasmiddel

Vaatwasmiddel met zijn chemische ingrediënten is nodig om vuil te verwijderen, vuil te vernietigen en deze uit de vaatwasser af te voeren. De meeste hoogwaardige reinigingsmiddelen die in de winkel te koop zijn, zijn voor dit doeleinde geschikt.

Vaatwastabletten

Vaatwastabletten van verschillende merken lossen aan een verschillende snelheid op. Het is mogelijk dat ze in een programma met een korte werkingstijd en een lage temperatuur niet volledig worden opgelost, waardoor ze niet hun volledige prestaties kunnen leveren. Voor een volledige verwijderen van vaatwasmiddelresten, raden wij u aan om spoelprogramma's met een lange werkingstijd en hoge watertemperatuur te selecteren. Volg altijd de aanwijzingen van de fabrikant!

Met vaatwasmiddel vullen

i OPMERKING:

- Voeg altijd het vaatwastablet vlak voor het starten van de vaatwasser toe, anders kan het vochtig worden en zal niet goed oplossen.
- Aan het einde van de wascyclus moet het vaatwasmiddelreservoir leeg zijn.



- Druk op de ontgrendelingsknop om het reservoir te openen.
- Doe de vaatwastablet in het reservoir.

- Sluit de reservoir en zorg ervoor dat de klep op zijn plaats klikt.

De vaatwasser vullen

⚠ OPGELET:

Doe alle vaatwerk en bestek in de vaatwasser die uitdrukkelijk met het tekens "vaatwasserbestendig" zijn gemarkeerd.

i OPMERKING:

- Verwijder grote etensresten en week aangebrachte resten eerst. Voorspoelen onder stromend water is niet nodig!
- Vul het apparaat niet te veel! Dit is belangrijk voor een gepast schoonmaakresultaat en matig stroomverbruik.
- Zeer kleine artikelen mogen niet in de vaatwasser worden gewassen omdat ze gemakkelijk uit de korf kunnen vallen.

Voor het wassen in de vaatwasser van bestek/borden...

...zijn niet geschikt:

- Bestek met handvatten van hout of porselein
- Kunststof onderdelen die niet hittebestendig zijn
- Ouder bestek met gelijmde onderdelen die niet bestand tegen temperaturen zijn
- Gelijmd bestek of gelijmde borden
- Tinnen of koperen artikelen
- Kristalglas
- Stalen artikelen die onderhevig zijn aan roest
- Houten borden
- Artikelen gemaakt van synthetische vezels

...zijn in beperkte mate geschikt:

- sommige soorten glas kunnen dof worden na een groot aantal wasbeurten
- zilver en aluminium onderdelen hebben de neiging om tijdens het wassen te verkleuren

- Geglazuurde dessins kunnen vervagen als ze vaak in de machine worden gewassen

Aanbevelingen voor het vullen van het apparaat

- Zorg dat het vaatwerk stevig vastzit en niet kan kantelen.
- Plaats de vaat zo dat de sproeiarm vrij kunnen draaien.
- Breng alle items met de opening omlaag aan.
- Gebogen artikelen, of met uitsparingen, moeten schuin worden geladen zodat het water kan weglopen.
- Zorg dat de glazen elkaar niet aanraken.
- Zet het vaatwerk en bestek niet in elkaar of bovenop elkaar.
- Plaats het bestek in de bestekkorf.
- Leg lang of scherp bestek horizontaal in de korf.

Vulmethodes voor normaal vaatwerk

De korf vullen

Vul de korf op grootte en vanaf de weerskanten naar het midden.

Volgens EN60436

met bekerrek..

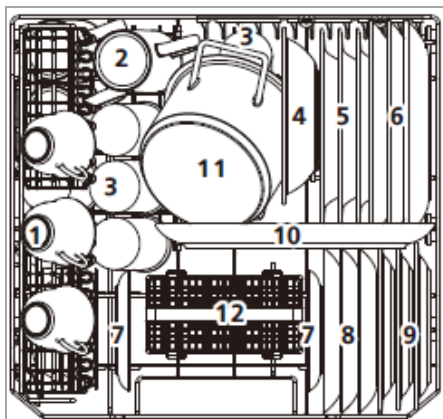

zonder bekerrek..

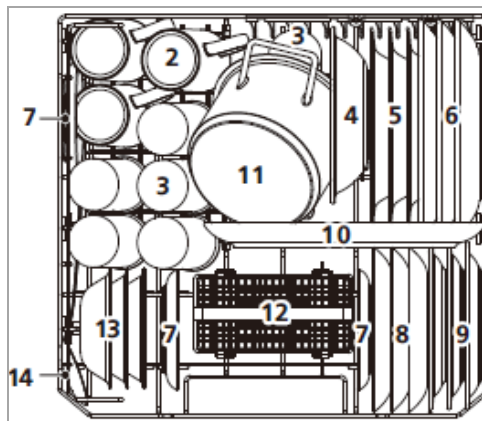

- | | |
|-------------------|---------------------------|
| 1 Kopjes | 8 Dessert borden |
| 2 Bekers | 9 Melamine dessert borden |
| 3 Glazen | 10 Schotel |
| 4 Melamine schaal | 11 Ovalen schaal |
| 5 Soep borden | 12 Bestekkorf |
| 6 Eet borden | 13 Dessert schaal |
| 7 Schoteltjes | 14 Opdienlepel |

Bestekkorf

⚠ WAARSCHUWING: Gevaar voor letsel!

- Bestek mag niet uit de bodem van de bestekkorf steken.
- Messen en ander keukengerei met een scherpe punt moeten met de punt omlaag in de bestekkorf of horizontaal in de vaatwasser worden geplaatst.

ℹ OPMERKING:

Indien nodig, verwijder de bestekkorf om meer ruimte voor groter vaatwerk te hebben.

De bestekkorf is voorzien van inzetstukken voor een uniforme sortering van het bestek en met de handvatten omlaag gericht. De bestekkorf is geschikt voor alle soorten bestek, uitgezonderd zeer lange items, deze moeten in de korf worden geplaatst, zoals afgebeeld.

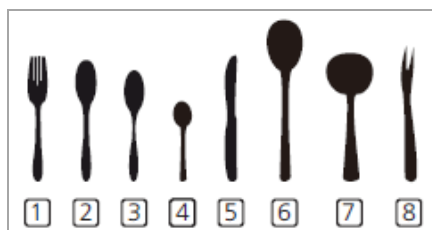





- | | | |
|----------------|----------------|---------------|
| 1 Vork | 4 Theelepel | 7 Sauslepel |
| 2 Soeplepel | 5 Mes | 8 Serveervork |
| 3 Dessertlepel | 6 Serveerlepel | |



Ingebruikname / Werking

Programmatabel

De vermelde waarden zijn richtwaarden en aanbevelingen onder normale omstandigheden en aldus niet bindend. Selecteer een gepast programma, afhankelijk van het vaatwerk en de vuilgraad.

Programma	Programmaselectie informatie	Programmavolgorde	Vaatwas-tablet	Tijd (min.)	Energie (kWh)	Water (l)
 Intensief	Zwaar bevuild vaatwerk, vastgekoekte etensresten	Voorwassen (50°C) Hoofdspoelen (70°C) Spoelen Spoelen Spoelen (70°C) Drogen	1 stuk	140	1.200	9.6
 Universeel	Normaal bevuild vaatwerk, dagelijks gebruik	Vooraf spoelen Hoofdspoelen (60°C) Spoelen Spoelen (70°C) Drogen	1 stuk	120	1.050	7.7
ECO (*EN60436)	Standaard programma voor normaal bevuild vaatwerk,	Vooraf spoelen Hoofdspoelen (45°C) Spoelen (65°) Drogen	1 stuk	230	0.613	6.5
 90 Min	licht bevuild vaat- en glaswerk	Hoofdspoelen (65°C) Spoelen Spoelen Spoelen (70°C) Drogen	1 stuk	90	1.100	6.6
 Voorwassen	voor vaatwerk dat later op de dag gespoeld zal worden	Spoelen	-	15	0.020	2.0

i OPMERKING:

Het *ECO programma is het testprogramma. Informatie voor de vergelijkbaarheidstest volgens EN60436.

Algemene informatie!

- Het ECO-programma is geschikt voor het reinigen van normaal bevuilde vaat en dit is het meest efficiënte programma voor wat betreft het gecombineerd energie- en waterverbruik. Het programma wordt gebruikt om te voldoen aan de EU-regelgeving inzake ecodesign.
- Het vullen van de huishoudelijke vaatwasser tot de aangegeven capaciteit bespaart op energie en water.
- Het handmatig voorwassen van de vaat leidt tot een hoger water- en energieverbruik!
- Het wassen van de vaat in een huishoudelijke vaatwasser gebruikt over het algemeen minder energie en water dan wassen met de hand, gegeven dat de vaatwasser wordt gebruikt volgens de instructies.

Bedieningspaneel

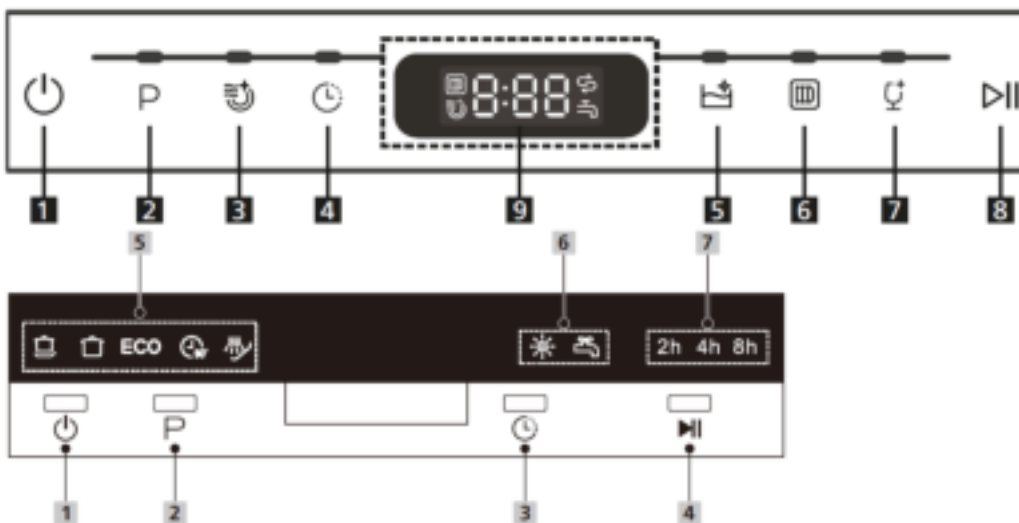

- 1 Aan/uit: Knop om het apparaat in of uit te schakelen.
- 2 Programma: Knop om de spoelprogramma's te selecteren.
- 3 Uitstel: Knop om een startuitstel van 2, 4, 6 of 8 uur te selecteren. Druk op de Start/Pauze-knop en het apparaat start automatisch na het verstrijken van de ingestelde uitsteltijd.
- 4 Start/Pauze: Knop om het geselecteerde of het lopende programma te starten/pauzeren.
- 5 Het overeenkomstig programmampje brandt om het gekozen spoelprogramma aan te geven.
- 6 Controlelampje: brandt wanneer er glansmiddel moet worden bijgevoerd.
- Controlelampje: brandt wanneer de watertoevoer dicht is of het waterreservoir niet gevuld is.
- 7 Het overeenkomstig programmampje geeft de keuze van de startuitstel aan. Wanneer 6u wordt ingesteld, branden de lampjes 2u en 4u tegelijkertijd.

Een programma starten

- Open de watertoevoer op maximale druk.
- Vul de korven.
- Voeg het vaatwasmiddel toe.
- Schakel het apparaat in.
- Stel de gewenste programma-opties in.
- Start de werking.

Het programma wijzigen

OPGELET:

Een programmawijziging mag alleen worden uitgevoerd na een korte werking van het gestarte programma. Anders kan het vaatwasmiddel opgelost zijn of het spoelwater afgevoerd zijn.



- Druk eerst op de Start/Pauze-knop om het huidige spoelprogramma te stoppen.
- Druk ongeveer 3 seconden op de Programmakeuzeknop.
- Selecteer een nieuw programma en hervat de werking.

Vaatwerk vergeten toe te voegen?

WAARSCHUWING:

Open de deur heel voorzichtig als de vaatwasser in werking is, het risico bestaat dat het water eruit spuit.

Vaatwerk kan worden toegevoegd zolang het vaatwasmiddel niet is opgelost of het spoelwater niet is afgevoerd.



- Druk op de Start/Pauze-knop om de werking te stoppen. Wanneer de sproeiarmen zijn gestopt, kunt u de deur van het apparaat volledig openen.
- Voeg het vergeten vaatwerk toe.
- Druk op de Start/Pauze-knop, de vaatwasser wordt na ca. 10 seconden opnieuw in werking gesteld.

Aan het einde van een programma

OPGELET:

Laat het apparaat aan het einde van het programma wat afkoelen voordat u het opent. Dit vermijdt vrijgave van hete stoom dat uw meubilair permanent kan beschadigen.

Aan het einde van de spoelcyclus hoort u enkele geluidsignalen om aan te geven dat het apparaat in stand-by staat.

Het apparaat wordt na een inactiviteit van 15 minuten automatisch uitgeschakeld om energie te besparen!

Uitschakelen

- Schakel het apparaat uit.
- Indien nodig, sluit de watertoevoer.
- Verwijder het vaatwerk wanneer voldoende afgekoeld (zie "De vaatwasser legen").
- Laat de deur lichtjes open tot aan de volgende spoelcyclus om geuren te vermijden.
- Haal de stekker uit het stopcontact als u het apparaat gedurende een lange periode niet zult gebruiken.

De vaatwasser legen

OPGELET:

Laat het vaatwerk ongeveer 15 minuten afkoelen voordat u het uithaalt. Warm vaatwerk kan eenvoudig breken.

OPMERKING:

Aan het einde van het programma kunnen er nog steeds waterdruppels in het apparaat aanwezig zijn.

Open de deur en trek de korf uit.

Energiebesparingstips

- Gebruik altijd een vaatwasser die goed is gevuld.
- Spoel het vaatwerk niet eerst onder stromend water.
- Gebruik het gepaste spoelprogramma voor het vaatwerk.

- Voorspoelen (afhankelijk van het model) is niet altijd nodig.

Reiniging en onderhoud

WAARSCHUWING:

- Schakel het apparaat altijd uit en trek de stekker uit het stopcontact voordat u het apparaat reinigt of onderhoudt.
- Laat het apparaat afkoelen alvorens het schoon te maken.
- Gebruik geen stoomreinigers om het apparaat te reinigen. Vocht kan bij de elektrische componenten terechtkomen. **Risico op een elektrische schok!** Hete stoom kan de plastic onderdelen beschadigen. Het apparaat moet droog zijn voordat u het opnieuw inschakelt.

OPGELET:

- Gebruik geen draadborstels of andere scherpe, schurende materialen.
- Gebruik geen zuurhoudende of schurende schoonmaakmiddelen.

OPMERKING:

Vuile filters of verstopte sproeiarmen leiden tot lagere spoelprestaties. Controleer de filters en sproeiarmen regelmatig en, indien nodig, maak ze schoon.

Filtersysteem

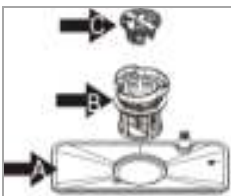

Het filtersysteem uit drie delen voorkomt dat grote etensresten of andere voorwerpen de pomp kunnen binnendringen.

A. Hoofdfilter: etensresten en vuil die door deze filter worden tegengehouden worden verpulverd door een speciale sproeier op de sproeiarm en naar de afvoer weggespoeld.

B. Microfilter: deze filter houdt vuil en etensresten in de afvoerzone tegen en voorkomt dat deze terug op het vaatwerk tijdens een wascyclus terechtkomen.

C. Grove filter: filtert grotere items zoals stukken bot of glasscherven die de afvoer kunnen verstopen.

Het filtersysteem reinigen

OPGELET:

- De vaatwasser mag nooit zonder de filter gebruikt worden.
- Een verkeerde plaatsing van de filter kan leiden tot lagere prestaties en het apparaat beschadigen.
- Oefen geen druk op de filter uit om deze te verwijderen om mogelijke vervorming te vermijden.

OPMERKING:

Controleer na elke spoelbeurt de filter op etensresten.

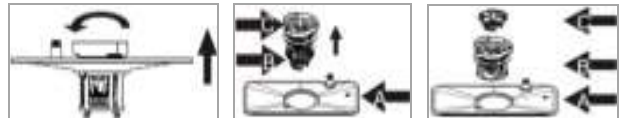

- Draai de filtereenheid (grove/microfilter) tegen de klok in en breng het volledig systeem omhoog om het te verwijderen.
- Ontkoppel de filtereenheid van de hoofdfilter. Maak de grove filter los van de microfilter door het vanaf de onderkant te duwen.
- Verwijder etensresten en maak de filter onder stromend water schoon. Gebruik een zachte borstel, indien nodig.
- Zet het filtersysteem opnieuw juist in de omgekeerde volgorde in elkaar en breng het opnieuw op de juiste plaats aan. Zet de filtereenheid vast door het met de klok mee te draaien.

De sproeiarm reinigen



Kalk en onzuiverheden uit het spoelwater kunnen de mondstukken en de lagers van de sproeiarm verstopen. Controleer de mondstukken van de sproeiarm regelmatig op verstopping.

- Trek de sproeiarm omhoog uit.
- Reinig de sproeiarm onder stromend water. Indien nodig, maak de mondstukken schoon met een zachte borstel.
- Breng de sproeiarm opnieuw aan totdat het op zijn plaats klikt.

De vaatwasser onderhouden

OPGELET:

Gebruik nooit een reinigingsspray om het deurpaneel te reinigen omdat het deurslot en de elektrische onderdelen beschadigd kunnen worden.

- Maak de buitenkant en de deurafdichting grondig schoon met een zachte, vochtige doek. Gebruik alleen een mild reinigingsmiddel.
- Verwijder vlekken aan de binnenkant van het apparaat met een doek bevochtigd met een beetje witte azijn of een reinigingsmiddel speciaal voor vaatwassers. Indien nodig, vul met vaatwasmiddel en start het apparaat zonder vaatwerk op het programma met de hoogste spoeltemperatuur.
- Veeg de buitenkant grondig droog voordat het apparaat opnieuw wordt gebruikt.

Vorstbeveiliging

Als het apparaat niet wordt gebruikt en aan een temperatuur onder nul wordt blootgesteld, leef de volgende voorzorgsmaatregelen na:

- Haal de stekker uit het stopcontact.
- Draai de watertoevoer dicht en verwijder de inlaatslang van de waterklep.
- Voer het water uit de inlaatslang en de waterklep af.
- Sluit de inlaatslang opnieuw aan op de waterklep.
- Haal het filtersysteem af. Verwijder het resterend water in de afvoerzone met een absorberende spons.

Probeemoplossing





Voordat u contact opneemt met een geautoriseerde specialist

Probleem	Mogelijke oorzaak / oplossing
<i>Het apparaat start niet</i>	• Controleer de voeding. • Is het apparaat ingeschakeld en is de deur goed dicht? • Is er een programma geselecteerd? • Is de watertoevoer juist aangesloten en is de watertoevoer open?
<i>Water wordt niet afgevoerd</i>	• Controleer de afvoerslang. • Zijn de filters of de gootsteen verstopt?
<i>Lawaai</i>	• Zorg dat alle vaatwerk stevig in de vaatwasser zijn vastgezet. • Plaats het vaatwerk zodat de sproeiarmen vrij kunnen draaien.
<i>Schuimvorming</i>	Gebruik alleen vaatwasmiddel specifiek voor vaatwassers om schuim te voorkomen. In dit geval, open de deur en laat het schuim verdampen. Voeg een beetje koud water aan de waskuip toe. Start een korte spoelcyclus om het water af te voeren.
<i>Het platte vaatwerk is niet schoon</i>	• Selecteer een sterker programma. • Zorg dat de sproeiarmen niet door groot vaatwerk wordt belemmerd.
<i>Vlekken en dun film-laagje</i>	• Zeer hard water • lage inlaattemperatuur • korven te veel gevuld, verkeerd gevuld • oud of vochtig vaatwasmiddel • verkeerde dosis van vaatwasmiddel
<i>Troebel glaswerk</i>	Gebruik minder vaatwasmiddel als u zacht water hebt en kies de kortste vaatwascyclus voor het wassen van glaswerk.
<i>Zwarte of grijze markeringen</i>	Aluminium keukengerei schuurde tegen het vaatwerk. Gebruik een mild schoonmaakmiddel om deze vlekken te verwijderen.

Probleem	Mogelijke oorzaak / oplossing
<i>Vlekken aan binnenkant</i>	Gebruik alleen vaatwasmiddel zonder kleurstoffen.
<i>Witte film op de binnenkant van de vaatwasser</i>	Harde watermineralen: maak de binnenkant schoon met een vochtige spons en vaatwasmiddel. Draag rubberen handschoenen.
<i>Onbevredigend droogresultaat</i>	• Verkeerd gevuld • vaatwerk is te snel uit de machine gehaald. • verkeerde programma werd geselecteerd • het gebruik van bestek met een minderwaardige buitenlaag.

Foutcodes

Als bepaalde storingen optreden, zullen de knipperende controlelampjes de volgende foutcodes weer-geven om u te waarschuwen:

Programmalampje	Betekenis / mogelijke oorzaak
	Storing op waterinlaat! Kraan is niet open, inlaat verstopt of waterdruk te laag.
 	Defect aan verwarmingselement.
ECO	Overstroming / waterlek!
 ECO	Communicatiefout / defect scherm!
	

OPGELET:

- Als overstroming optreedt, draai de hoofdwat-er-kraan dicht voordat u telefonisch contact opneemt met een erkende technicus.
- Als er water in de onderste behuizing aanwezig is doordat het apparaat te veel is gevuld of door een kleine lek, verwijder het water voordat het appa-raat opnieuw wordt gestart.

i OPMERKING:

Als een probleem na het volgen van de bovenstaan-de stappen blijft optreden, neem contact op met uw verkoper of een erkende technicus.

Technische gegevens

Elektrische aansluiting / Watertoevoer.....

Aansluitspanning:220-240 V~ / 50 Hz

Opgenomen vermogen:1.170 – 1.380 W

Waterdruk:0,04 – 1 Mpa

Afmetingen H x B x H / Gewicht

Afmetingen apparaat:43,8 x 55,0 x 50,0 cm

Nettogewicht:ca. 20,0 kg

Beschikbare accessoires.....

Veiligheidssysteem voor inlaatslang:

.....Art.nr. 8900 410

Voor meer informatie over het product, scan de QR-code op het bijgesloten energielabel en/of bezoek de officiële website van de productdatabase:

<https://eprel.ec.europa.eu>

Wij behouden ons het recht voor om in de loop van onze voortdurende productontwikkeling technische en ontwerpwijzigingen aan te brengen.

Dit apparaat is getest volgens alle relevante huidige CE-richtlijnen, zoals elektromagnetische compatibiliteit en laagspanningsrichtlijnen en is volgens de meest recente veiligheidsvoorschriften gebouwd.



Verwijdering

Betekenis van het symbool "Vuilnisbak"

Bescherm het milieu; gooi geen elektrische apparatuur in het huishoudelijk afval weg.

Lever afgedankte elektrische apparaten in bij een erkend inzamelpunt in uw gemeente.

Dit vermijdt mogelijke negatieve effecten op de menselijke gezondheid en het milieu

En draagt bij tot het recyclen en andere vormen van hergebruik van elektrisch en elektronische apparaten.

Neem contact op met uw gemeente voor meer informatie over het juist verwijderen van uw afgedankte apparaten.

WAARSCHUWING:

Verwijder of stel bestaande snel- en boutvergrendelingen buiten werking, als u het toestel buiten bedrijf stelt of het afvoert.

Introducción

Gracias por elegir nuestro producto. Esperemos que disfrute usando el aparato.

Símbolos en este manual de instrucciones

La información importante para su seguridad está marcada de forma especial. Es crucial cumplir con estas instrucciones para evitar accidentes y daños:



ADVERTENCIA:

Advierte ante los peligros para su salud e indica posibles riesgos de lesiones.



PRECAUCIÓN:

Indica los posibles riesgos para el aparato u otros objetos.



NOTA: Pone en relieve consejos e informaciones.

Notas generales



Lea las instrucciones de servicio detenidamente antes de poner el aparato en marcha y guarde las instrucciones, incluida la garantía, y el recibo. Si entrega el aparato a terceros, entregue también el manual de instrucciones.



NOTA:

- Debido a constantes modificaciones del producto, su aparato puede variar ligeramente de estas instrucciones de uso; las funciones y métodos de uso no cambian.
- Las ilustraciones pueden variar del aparato original
- El aparato ha sido diseñado exclusivamente para uso particular y para la finalidad pretendida. Este aparato no es adecuado para uso comercial.
- El aparato solamente debe usarse como se describe en el manual del usuario. No utilice el aparato con ningún otro fin. Cualquier otro uso

diferente al establecido está prohibido y puede resultar en daños o lesiones personales.

- No lo use en exteriores. Manténgalo alejado de fuentes de calor, luz solar directa y humedad.
- No use el aparato **sin** supervisión.
- Cuando no lo esté utilizando, para su limpieza, o para realizar trabajos de mantenimiento, apague la unidad con el interruptor y desconecte el enchufe (tire del propio enchufe, no del cable) o desconecte el fusible.
- El aparato y, si es posible, el cable de alimentación tienen que ser revisados periódicamente para detectar signos de daños. Si se encuentran daños no debe usar el aparato.
- Por motivos de seguridad, están prohibidas las alteraciones o modificaciones del aparato.
- Para la seguridad de sus niños no deje material de embalaje (bolsas de plástico, cajas, poliestireno etc.) a su alcance.



ADVERTENCIA:

No deje jugar a los niños con el plástico. **¡Existe peligro de asfixia!**

Información especial de seguridad para esta unidad

- El número máximo de servicios que puede lavarse es 6.
- Esta unidad está diseñada para ser utilizada en aplicaciones domésticas y similares, tales como
 - cocinas para personal en tiendas, oficinas y otros entornos laborales;
 - clientes de hoteles, moteles y otros entornos residenciales;
 - granjas.
- El aparato debe conectarse a la toma de agua con mangueras nuevas, no debe reutilizar mangueras usadas.
- La presión máxima de entrada de agua es de 1 Mpa.
- La presión mínima admisible de entrada de agua es de 0,04 Mpa.
- En el fondo del aparato se encuentran aperturas de ventilación (según el modelo). No deben quedar obstruidos, por ejemplo, por una alfombra.
- Preste atención a cargar correctamente el aparato. Siga las instrucciones del capítulo «Cargar el lavavajillas».
- Los cuchillos y otros utensilios con puntas afiladas deben cargarse con las puntas hacia abajo en el cesto para cubiertos (según el modelo) o colocarse en posición horizontal en el cesto del lavavajillas.
- La puerta no debe dejarse abierta, podría aumentar el riesgo de vuelco.
- Este aparato puede ser usado por niños de más de 8 años de edad y personas con capacidades físicas, sensoriales o mentales reducidas, o falta de experiencia y conocimientos, si reciben supervisión o instruc-

ciones sobre el uso del aparato de forma segura y comprenden los riesgos que implica.

- Los **niños** menores de 8 años deben mantenerse apartados del dispositivo.
- Los **niños** no deben jugar con el aparato.
- La limpieza y el mantenimiento del usuario no deben ser realizados por niños, a menos que sean mayores de 8 años y reciban supervisión.
- No intente reparar el aparato usted mismo. Póngase siempre en contacto con un técnico autorizado. Si el cable de alimentación está dañado, debe ser sustituido por el fabricante, su agente de servicio o una persona con cualificación similar.

Desembalaje del aparato

- Extraiga el aparato del embalaje.
- Retire todo el material de embalaje, tales como láminas, relleno y envases de cartón.
- Para evitar peligros, compruebe que el aparato no haya sufrido daños durante su transporte.
- En caso de daños, no ponga el aparato en funcionamiento. Póngase en contacto con su distribuidor.

NOTA:

Es posible que queden residuos derivados de la producción o polvo en el aparato. Se recomienda limpiar el aparato de acuerdo con el capítulo "Limpieza y mantenimiento".

Contenido

Resumen de la unidad



- 1 Dispensador de detergente
- 2 Brazo de rociado
- 3 Sistema de filtro

Contenido de la caja

1x Cesto para cubiertos, 2x estante, 1x manguera de entrada

Instalación

ADVERTENCIA:

La unidad no debe conectarse a la corriente durante la instalación. En caso contrario existen **riesgos mortales o riesgos de electrocución**.

PRECAUCIÓN:

Para un correcto funcionamiento el aparato debe conectarse correctamente. Las especificaciones de alimentación y drenaje de agua, así como la conexión eléctrica, deben cumplir con los criterios correspondientes.

Ubicación de instalación

- Coloque el aparato de modo que todos los controles sean fáciles de alcanzar y se pueda abrir la puerta de la unidad sin problema.
- Asegúrese de colocar el aparato en una posición sólida horizontal.
- El cable de alimentación y las mangueras de agua no deben engancharse ni aplastarse.
- **Evite la instalación:**
 - cerca de calefactores, al lado de una estufa, luz solar directa o cualquier otra fuente de calor;
 - en lugares con alta humedad (por ejemplo, al aire libre), ya que las piezas de metal serían susceptibles a la corrosión en estas circunstancias;
 - en lugares en los que la temperatura pueda caer por debajo de la congelación. No exponga el aparato a factores climáticos.
 - cerca de materiales volátiles ni inflamables (por ejemplo gas, carburante, alcohol, pintura, etc.)

Conexión de agua

PRECAUCIÓN:

- La instalación de la alimentación de agua debe ser conforme a las normas y reglamentos locales.
- Use el kit de mangueras nuevo incluido para conectar el aparato a la alimentación de agua. No reutilice kits de conexión viejos o usados.
- Si la tubería de agua es nueva o no se ha usado durante mucho tiempo, asegúrese antes de conectar al sistema de agua que el agua sea clara y no esté contaminada.

Notas sobre el sistema de seguridad de la manguera de entrada (contenido de entrega dependiendo del modelo)

El sistema de seguridad consiste en una manguera de entrada de doble pared. Garantiza la desconexión de la alimentación de agua cuando se produzcan fugas en la manguera interna. Apagar la alimentación de agua produce un contacto electrónico.

Si es necesario puede solicitar un sistema de seguridad de manguera de entrada a su distribuidor o en nuestra tienda de accesorios en línea, www.bomann-germany.de. Para realizar el pedido, use el número de referencia que puede encontrar en «Datos técnicos».

Conectar la manguera de entrada de agua (conexión de agua fría)

NOTA:

La presión de agua debe ser entre 0,04 y 1 MPa. Con una presión superior: use un regulador de presión.

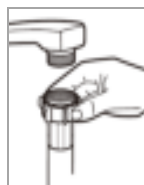

- Conecte la manguera de entrada de agua a una rosca de agua fría de ¾". Enrosque firmemente la manguera en la dirección de la rosca; asegúrese de que quede apretada.



- Conecte el otro extremo de la manguera de entrada a la válvula de entrada de la parte posterior del aparato; asegúrese de que quede bien apretada.

Alimentación de agua caliente

El lavavajillas puede alimentarse con una temperatura de agua no superior a 60°C.

Alimentando el aparato con agua caliente se acorta el tiempo de funcionamiento del enjuague, pero puede reducirse ligeramente el efecto de limpieza. La conexión a la válvula de agua caliente debe realizarse del mismo modo que se describe para la conexión de agua fría.

Conectar la manguera de drenaje de agua

NOTA:

La manguera de drenaje tiene una longitud aproximada de 1,5 m y puede extenderse con una manguera y unidad de conexión adecuadas hasta una longitud máxima de 4 m.

PRECAUCIÓN:

Para evitar la entrada de agua contaminada, el extremo libre de la manguera no debe estar por debajo del nivel de agua del drenaje.

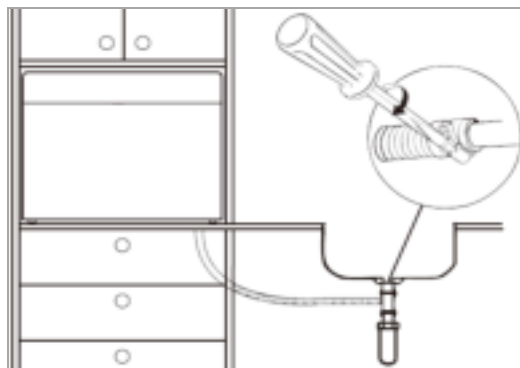
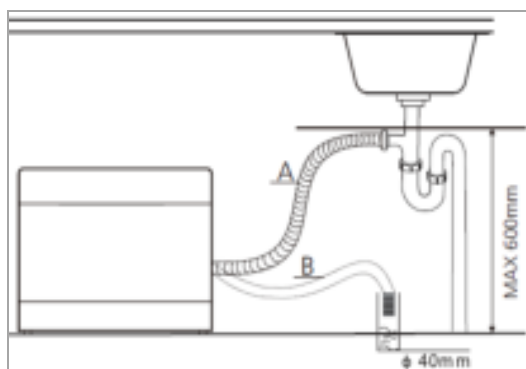

- Conecte la manguera de drenaje a un conducto de drenaje con un diámetro mínimo de 40 mm; alternatively la manguera de drenaje puede fijarse directamente al fregadero.
- Asegúrese de que la manguera no esté doblada ni aplastada.
- Instale la manguera como máximo a una altura de 600 mm de la base del aparato.
- Asegure la manguera para evitar cambios de posición y, con ellos, una fuga de agua.

Conexión eléctrica

ADVERTENCIA:

- La instalación a la red eléctrica debe ser conforme a las normas y reglamentos locales.
 - Una conexión incorrecta puede provocar **electrocución**.
 - No use tomas múltiples ni cables extensores.
 - No está permitido modificar el enchufe incluido con el aparato. Si el enchufe no encaja correctamente en la toma, llame a un electricista para que le coloque una toma adecuada.
 - Es necesario garantizar la accesibilidad del enchufe de alimentación para poder desconectar el dispositivo de la alimentación en caso de emergencia.
- Asegúrese de que la tensión de alimentación coincida con las especificaciones de la etiqueta de clasificación (marco de la puerta) antes de conectar.

- Conecte el cable de alimentación a una toma de corriente con toma de tierra correctamente instalada.
- Si después de la instalación el enchufe no está en un lugar accesible, debe disponer de un dispositivo de desconexión para cumplir con las normas de seguridad correspondientes.

Antes del primer uso

Antes de usar por primera vez su lavavajillas:

- LLene el dispensador de asistente de enjuague
- LLene el detergente

PRECAUCIÓN:

- Use exclusivamente asistente de enjuague y detergente para lavavajillas. Otros productos podrían dañar el aparato.
- Tenga siempre en cuenta las recomendaciones de dosificación y almacenamiento del embalaje de compra.

ADVERTENCIA:

Mantenga el asistente de enjuague y el detergente fuera del alcance de los niños.

A. Llenar el dispensador de asistente de enjuague

Función del asistente de enjuague

El asistente de enjuague se añade automáticamente durante el enjuague final, garantizando un enjuague en profundidad y un secado sin manchas ni borrones.

Cuando rellenar el dispensador de asistente de enjuague

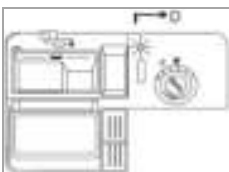

Si el testigo de advertencia del asistente de enjuague no se enciende en el panel de control, puede valorar la cantidad de asistente de enjuague restante respecto al indicador de nivel óptico (D) al lado del dispensador.

Cuando el dispensador de asistente de enjuague esté lleno, el indicador estará totalmente oscuro. Si se reduce el asistente de enjuague, el tamaño del punto negro cambia como se indica a continuación. Para evitar manchas, el nivel del asistente de enjuague no debe ser inferior a $\frac{1}{4}$.

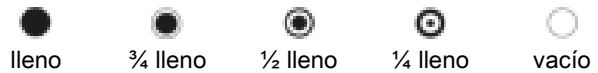

Llenar el asistente de enjuague



- Para abrir el dispensador, enrosque la tapa en sentido contrario a las agujas del reloj a posición abierta (flecha superior) y saque la tapa.
- Añada el asistente de enjuague al dispensador, con cuidado de no llenarlo en exceso. El dispensador contiene aproximadamente 110 ml.
- Ponga la tapa en posición abierta y gírela en sentido de las agujas del reloj a posición cerrada.

NOTA:

Saque el asistente de enjuague derramado durante el relleno con una gamuza absorbente para evitar una generación excesiva de espuma durante el siguiente enjuague.

Ajuste de la dosificación del asistente de enjuague

Cuando se formen manchas y los platos se sequen mal, aumente la cantidad añadida de asistente de enjuague. Puede establecer el nivel de añadido entre nivel 1 (mín.) y nivel 6 (máx.).



Saque la tapa del dispensador de asistente de enjuague y ajuste el dial al nivel deseado. La configuración de fábrica es "4".

NOTA:

Aumente la dosificación si hay gotas de agua o manchas de cal en los platos tras el enjuague. Reduzca la dosificación si quedan manchas

pegajosas blancas en los platos o una película azulada en la cristalería o las hojas de los cuchillos.

B. Llene el detergente

¡NOTA:

El aparato solamente es adecuado para el uso de pastillas multifunción con un suavizante de agua adicional (sustituto de la sal), y no está equipado con ablandador de agua.

Función del detergente

Los detergentes, con sus ingredientes químicos, son necesarios para eliminar suciedad, triturarla y transportarla fuera del lavavajillas. Los agentes limpiadores comerciales de alta calidad son adecuados para esta finalidad.

Pastillas de detergente (tabletas)

Las pastillas de lavavajillas de distintos fabricantes de disuelven a distinta velocidad. Es posible que no se disuelvan por completo en programas cortos y baja temperatura de agua, y por lo tanto no alcancen toda su eficacia. Para garantizar la total eliminación de restos de detergente, recomendamos elegir programas de enjuague largos y temperatura de agua elevada. Siga siempre las instrucciones del fabricante.

Llenar el detergente

¡NOTA:

- Añada siempre el detergente inmediatamente antes de iniciar el ciclo de enjuague, o podría mojarse y no disolverse adecuadamente.
- Al final del ciclo de enjuague el dispensador de detergente debe estar vacío.



- Pulse el botón de liberación para abrir el dispensador.
- Ponga la pastilla de detergente en el dispensador.

Cargar el lavavajillas

⚠ PRECAUCIÓN:

Enjuague solamente platos y cubiertos en el lavavajillas que estén marcados explícitamente como «resistente a lavavajillas».

¡NOTA:

- Elimine los restos de alimentos de gran tamaño y deje en remojo los restos quemados. No es necesario enjuagar previamente con agua corriente.
- No sobrecargue. Es importante para un resultado de limpieza adecuado y un consumo energético razonable.
- Los objetos muy pequeños no deben lavarse en el lavavajillas, ya que pueden caerse fácilmente de la cesta.

Para lavar en el lavavajillas, los siguientes cubiertos y platos..

..no son adecuados:

- Cubiertos con mango de madera, porcelana, nácar
- Objetos de plástico no resistentes al calor
- Cubiertos antiguos con piezas encoladas que no sean resistentes a la temperatura
- Productos de cubertería o vajilla compuestos
- Objetos de peltre o cobre
- Cristal
- Objetos de acero que puedan oxidarse
- Bandejas de madera
- Objetos de fibra sintética

..son limitadamente adecuados:

- Algunos tipos de vasos pueden ponerse mate tras muchos lavados
- Las piezas de plata y aluminio tienden a decolorarse durante el lavado
- Los diseños vidriados pueden atenuarse si se lavan con frecuencia

Recomendaciones de carga

- Asegúrese de que toda la vajilla esté colocada con seguridad y no pueda volcarse.
- Ponga todos los objetos de forma que los brazos de rociado puedan girar libremente durante el lavado.
- Coloque todos los objetos con las aperturas hacia abajo.
- Los objetos curvos, o aquellos que tengan resacas, deben cargarse de soslayo para que pueda drenarse el agua.
- Asegúrese de que los vasos no estén en contacto entre sí.
- No ponga platos y cubiertos uno dentro de otro ni cubriéndose.
- Coloque los cubiertos en el estante para cubiertos.
- Coloque los cubiertos largos y afilados horizontalmente en el cesto del lavavajillas.

Métodos para carga de vajilla normal

Carga del cesto del lavavajillas

Cargue el cesto del lavavajillas por tamaño y desde ambos lados hacia el centro.

Conforme EN60436

con rejilla para tazas..

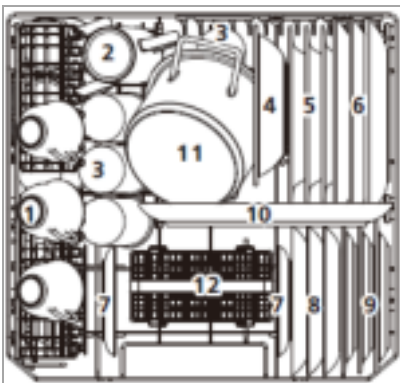

sin rejilla para tazas ..

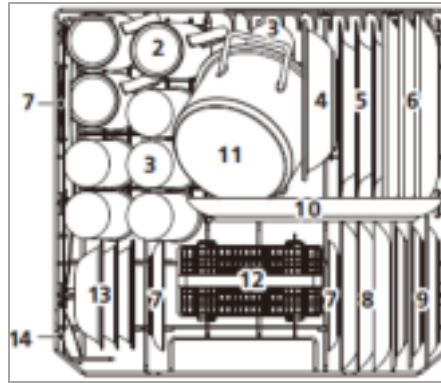

- | | |
|----------------------|-------------------------------|
| 1 Tazas | 9 Plato de postre de melamina |
| 2 Tarrina | 10 Bandejas |
| 3 Vasos | 11 Olla pequeña |
| 4 Cuenco de melamina | 12 Cesto de cubiertos |
| 5 Platos hondos | 13 Tazones de postre |
| 6 Platos planos | 14 Cubertería de servicio |
| 7 Salseras | |
| 8 Platos de postre | |

Cesto de cubiertos

⚠ ADVERTENCIA: ¡Peligro de lesiones!

- Los cubiertos no deben sobresalir de la base del cesto para cubiertos.
- Los cuchillos y otros utensilios con puntas afiladas deben cargarse con las puntas hacia abajo en el cesto para cubiertos o colocarse en posición horizontal en el cesto del lavavajillas.

¡ NOTA:

Si es necesario, saque el cesto para dejar más espacio para platos de gran tamaño.

El cesto está equipado con accesorios de rejilla en los que los cubiertos se colocan de forma homogénea y con los mangos en la parte inferior.

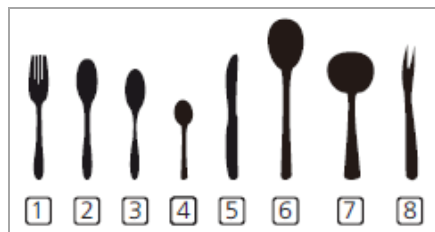

- | | | |
|-------------------------|-------------------------|--------------------------|
| 1 Tenedores | 4 Cucharillas | 7 Salseras |
| 2 Cucharas
soperas | 5 Cuchillos | 8 Tenedores
de servir |
| 3 Cucharas de
postre | 6 Cucharas
de servir | |



Puesta en marcha / Funcionamiento

Tabla de programas

Los valores indicados son valores orientativos y recomendaciones en condiciones normales, y por lo tanto no vinculantes. Seleccione un programa adecuado según los platos y el grado de suciedad.

Programa	Selección de programa información	Secuencia de programa	Detergente pastilla	Tiempo (Min)	Energía (kWh)	Agua (l)
 Intensivo	platos muy sucios, restos secos	Prelavado (50°C) Lavado principal (70°C) Lavado Lavado (70°C) Secado	1 pieza	140	1.200	9.6
 Universal	Platos normalmente sucios, uso diario	Prelavado Lavado principal (60°C) Lavado Lavado (70°C) Secado	1 pieza	120	1.050	7.7
ECO (*EN60436)	Programa estándar para platos con suciedad normal	Prelavado Lavado principal (45°C) Lavado (65°C) Secado	1 pieza	230	0.613	6.5
 90 Min	Vajilla ligeramente sucia, cristalería	Lavado principal (65°C) Lavado Lavado (70°C) Secado	1 pieza	90	1.100	6.6
 Prelavado	para platos que se vayan a lavar más tarde el mismo día	Lavado	-	15	0.020	2.0

NOTA: El programa *ECO es el ciclo de prueba. La información para la prueba de comparabilidad de acuerdo con EN60436.

¡Información general!

- El programa ECO es adecuado para lavar platos con suciedad normal, y es el programa más eficiente en términos de consumo de energía y agua combinadas. El programa se usa para comprobar el cumplimiento con la legislación de ecodiseño de la UE.
- Cargar el lavavajillas doméstico a la capacidad especificada ayuda a ahorrar energía y agua.
- ¡El prelavado manual de los platos causa un consumo de agua y energía superior!
- Lavar los platos en un lavavajillas doméstico usa en general menos energía y agua que lavar a mano, siempre que el lavavajillas se use según las instrucciones.

Panel de Control

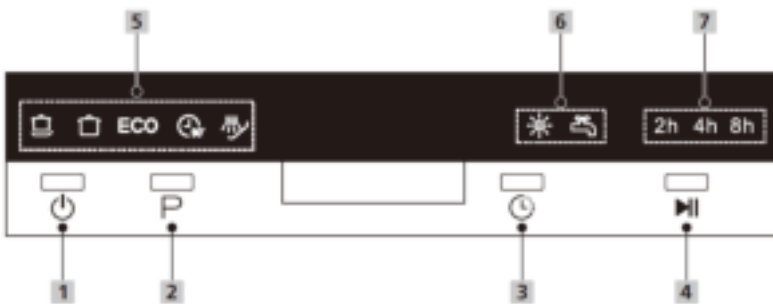

- 1 Encendido: Presione el botón para encender/apagar la alimentación.
- 2 Programa: Botón para seleccionar los programas de lavado.
- 3 Retraso: Botón para seleccionar el retraso de inicio de 2, 4, 6 u 8 horas. Pulse el botón Inicio/Pausa y el aparato se pondrá en marcha automáticamente cuando el tiempo de retraso seleccionado transcurra.
- 4 Inicio/Pausa: botón para iniciar/pausar el programa seleccionado o activo.
- 5 El testigo de control del programa correspondiente indica la selección del programa de lavado.
- 6 Testigo de control: se enciende cuando es necesario rellenar el abrillantador.
 Testigo de control: se enciende cuando la alimentación de agua está cerrada o el depósito de agua no está lleno.
- 7 El testigo de control correspondiente indica la selección del retraso de inicio. Cuando la posición

sea 6h, los testigos de 2h y 4h se iluminan simultáneamente.

Iniciar un programa

- La alimentación de agua debe abrirse a la máxima presión.
- Cargue el cesto del lavavajillas.
- Llene el detergente.
- Encienda el aparato.
- Establezca las opciones de programa deseadas.
- Inicie el funcionamiento.

Cambiar el programa

PRECAUCIÓN:

Un cambio de programa solamente debe realizarse poco después de iniciar el programa. En caso contrario, puede que se haya disuelto el detergente y se haya drenado el agua de lavado.



- Pulse primero el botón inicio/pausa para detener el programa de lavado actual.
- Pulse el botón de selección de programa aproximadamente 3 segundos.
- Seleccione un nuevo programa e inicie la nueva operación.

¿Ha olvidado añadir un plato?

ADVERTENCIA:

Abra la puerta con mucho cuidado durante el funcionamiento, riesgo de salida de agua.

Puede añadir platos en cualquier momento antes de que se disuelva el detergente o se drene el agua de lavado.



- Pulse el botón Inicio/Pausa para detener el funcionamiento. Cuando se hayan detenido los brazos de rociado podrá abrir por completo la puerta del aparato.
- Añada el plato olvidado.
- Pulse el botón Inicio/Pausa, la operación continuará pasados aproximadamente 10 segundos.

Al finalizar el programa

PRECAUCIÓN:

Deje que el aparato se enfríe un poco cuando haya terminado el programa, antes de abrirlo. Evitará que salga vapor, que puede causar daños de larga duración a sus muebles.

Al finalizar el ciclo de lavado se emitirán varias señales y la unidad pasará a modo espera.

Si no se realiza ninguna operación en menos de 15 minutos, el aparato se apaga automáticamente - ¡ahorra energía!

Apagado

- Apague el aparato.
- Cierre la alimentación de agua si es necesario.
- Saque los platos cuando se hayan enfriado (consulte «Descargar el lavavajillas»).
- Deje ligeramente abierta la puerta del aparato hasta el siguiente ciclo de lavado para evitar olores.
- Si el aparato no se usa durante mucho tiempo, desconéctelo de la alimentación.

Descargar el lavavajillas

PRECAUCIÓN:

Deje enfriar los platos durante aproximadamente 15 minutos antes de descargar. Los platos calientes son sensibles a impactos.

NOTA:

Al finalizar el programa pueden quedar gotas de agua dentro del aparato.

Abra la puerta del aparato y saque el cesto.

Recomendaciones de ahorro de energía

- Intente siempre usar el lavavajillas cuando esté totalmente cargado.
- No enjuague los platos previamente con agua corriente.
- Use para cada tipo de carga el programa de lavado más adecuado.
- No realice un prelavado (según el modelo) si no es necesario.

Limpieza y mantenimiento

ADVERTENCIA:

- Apague y desconecte siempre el aparato de la alimentación antes de limpiarlo y de realizar las tareas de mantenimiento.
- Deje que el aparato se enfríe antes de limpiarlo.

ADVERTENCIA:

- No utilice limpiadores a vapor para limpiar el aparato; podría entrar humedad en los componentes eléctricos. **¡Hay riesgo de descarga eléctrica!** El vapor caliente podría dañar las piezas de plástico. El aparato debe estar seco antes de reiniciar la operación.

PRECAUCIÓN:

- No utilice un cepillo de alambre ni otros objetos punzantes o abrasivos.
- No utilice detergentes ácidos o abrasivos.

NOTA:

Los filtros sucios y los brazos de rociado obstruidos degradan el lavado. Compruebe con regularidad el filtro y los brazos de rociado y límpielos si es necesario.

Sistema de filtro

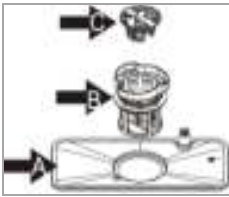

El sistema de filtro de tres piezas evita que gran cantidad de alimentos u otros objetos entren en la bomba.

A. Filtro principal: las partículas de alimentos y suciedad atrapadas en este filtro se pulverizan con un chorro especial del brazo de rociado y se envían al drenaje.

B. Microfiltro: filtra restos de suciedad y alimentos en la zona del sumidero y evita que se vuelvan a depositar en la vajilla durante el ciclo de lavado.

C. Filtro grueso: filtra elementos más grandes, como trozos de hueso o vidrio roto que puedan obstruir el drenaje.

Limpieza del sistema de filtro

PRECAUCIÓN:

- El lavavajillas nunca debe usarse sin el filtro.
- Una sustitución incorrecta del filtro puede reducir el rendimiento y dañar el aparato.

PRECAUCIÓN:

- No golpee el filtro para limpiarlo, para evitar posibles deformaciones de éste.

NOTA:

Compruebe después de cada lavado si el filtro tiene residuos.



- Gire la unidad de filtro (grueso/microfiltro) en sentido contrario a las agujas del reloj y saque todo el sistema de filtro hacia arriba.
- Saque la unidad de filtro del filtro principal. Afloje el filtro grueso del microfiltro, presionándolo desde el lado inferior.
- Saque los restos de alimentos y limpie los filtros con agua corriente. Utilice un cepillo suave si es necesario.
- Junte correctamente el sistema de filtro en orden inverso y vuelva a instalarlo en la posición adecuada. Fije el sistema entero girando la unidad de filtro en sentido de las agujas del reloj.

Limpieza del brazo de rociado inferior



La cal y las impurezas del agua de lavado pueden obstruir boquillas y rodamientos del brazo de rociado. Compruebe con regularidad si existen obstrucciones en las boquillas de salida del brazo de rociado.



- Saque el brazo de rociado inferior hacia arriba.
- Limpie el brazo con agua corriente, si es necesario use un cepillo blando para las boquillas.
- Introduzca de nuevo el brazo de rociado hasta que encaje en posición.

Mantenimiento del lavavajillas

PRECAUCIÓN:

No use nunca aerosoles limpiadores para limpiar el panel de la puerta, podría dañar el cierre y los componentes eléctricos.

- Limpie las superficies exteriores del aparato y la goma de la puerta por completo con una gamuza suave humedecida. Utilice solamente un agente limpiador suave.
- Para eliminar manchas dentro del aparato, use una gamuza humedecida con un poco de vinagre blanco o detergente especial para lavavajillas. Si es necesario, llene con detergente e inicie el aparato sin platos en el programa con la temperatura de lavado más alta.
- Seque por completo las superficies exteriores antes de volver a ponerlo en funcionamiento.

Protección anticongelación

Si la unidad no está funcionando y se expone a temperaturas bajo cero, obedezca las precauciones siguientes:

- Desconecte el enchufe.
- Cierre la alimentación de agua y saque la manguera de entrada de la válvula de agua.
- Drene el agua de la manguera de entrada y la válvula de agua.
- Vuelva a conectar la manguera de entrada a la válvula de agua.
- Saque el sistema de filtro. Elimine el agua restante del sumidero con una esponja absorbente.

Solución de problemas





Antes de ponerse en contacto con un especialista autorizado

Problema	Posible causa / acción
<i>La unidad no arranca</i>	<ul style="list-style-type: none">• Compruebe la fuente de alimentación. • ¿Está encendida la unidad y cerrada con seguridad la puerta? • ¿Se ha seleccionado un programa? • ¿Está correctamente conectada la alimentación de agua y abierta la alimentación?
<i>El agua no se drena</i>	<ul style="list-style-type: none">• Compruebe la manguera de drenaje. • ¿Están obstruidos los filtros o el fregadero?
<i>Ruido</i>	<ul style="list-style-type: none">• Asegúrese de que todos los platos estén asegurados en el lavavajillas.• Ponga los objetos de forma que los brazos de rociado puedan girar libremente.
<i>Espuma</i>	Use exclusivamente detergente especial para lavavajillas para evitar espuma. Si se produce, abra la puerta y deje que la espuma se evapore. Añada un poco de agua fría. Inicie un ciclo de lavado corto para drenar el agua.
<i>Los platos planos no están limpios.</i>	<ul style="list-style-type: none">• Seleccione un programa más potente. • Asegúrese de que los brazos de rociado no estén bloqueados por platos de gran tamaño.
<i>Manchas y recubrimiento</i>	<ul style="list-style-type: none">• Agua extremadamente dura • baja temperatura de entrada • sobrecarga de los cestos, carga incorrecta • detergente viejo o mojado • dosificación de detergente incorrecta
<i>Cristalería empañada</i>	Use menos detergente si tiene agua blanda y seleccione un ciclo más corto para limpiar cristal.

Problema	Posible causa / acción
<i>Marcas negras o grises</i>	Han entrado en contacto utensilios de aluminio con los platos. Use un limpiador abrasivo suave para eliminar las marcas.
<i>Manchas en la superficie interior.</i>	Use exclusivamente detergente sin colorantes.
<i>Película blanca en la superficie interior</i>	Minerales en agua dura: limpie el interior con una esponja humedecida con detergente lavavajillas. Use guantes de goma.
<i>Resultado de secado insatisfactorio</i>	<ul style="list-style-type: none"> • Carga incorrecta • se sacan los platos demasiado pronto • se ha seleccionado un programa incorrecto • uso de cubiertos con recubrimiento de baja calidad

Códigos de error

En algunas averías el aparato muestra los siguientes códigos de error para advertirle: Las luces indicadoras parpadean:

Luz indicadora	Significado / causa posible
	Avería de entrada de agua El grifo no está abierto, entrada obstruida o presión de agua demasiado baja.
 	Avería del elemento calentador.
ECO	Derrame / fuga de agua.
 ECO	Error de comunicación / avería de pantalla.
	

PRECAUCIÓN:

- Si se produce un derrame, apague la alimentación de agua antes de llamar a un técnico autorizado.
- Si hay agua en la sección de chasis inferior por derrame o una pequeña fuga, saque el agua antes de volver a encender el aparato.

i NOTA:

Si un problema persiste después de seguir los pasos anteriores, póngase en contacto con su distribuidor o con un técnico autorizado.

Datos técnicos

Conexión eléctrica / alimentación de agua.....

Tensión de conexión:220-240 V~ / 50 Hz

Potencia de conexión:1.170 – 1.380 W

Presión de agua:0,04 – 1 Mpa

Dimensiones A x L x P / Peso.....

Tamaño de unidad:43,5 x 55,0 x 50,0 cm

Peso neto:aprox. 20,0 kg

Accesorios disponibles.....

Sistema de seguridad de manguera de entrada:

.....Art.-No. 8900 410

Para más información sobre el aparato, escanee el código QR de la etiqueta de energía y/o visite el sitio web oficial del banco de datos de productos:

<https://eprel.ec.europa.eu>

El derecho de realizar modificaciones técnicas y de diseño en el curso del desarrollo continuo del producto está reservado.

Este aparato ha sido probado de conformidad con las normas CE actuales aplicables, tales como las normativas de compatibilidad electromagnética y bajo voltaje y se ha fabricado de conformidad con las normas de seguridad más recientes.



Eliminación

Significado del símbolo de “Papelera”

Proteja nuestro medio ambiente; no deseche los aparatos eléctricos junto con los residuos domésticos.

Devuelva cualquier equipo eléctrico que no vaya a usar más a los puntos de recogida disponibles para su eliminación.

Ayudará en evitar las potenciales consecuencias, a causa de una errónea eliminación de desechos, para el medio ambiente y la salud humana.

De este modo contribuye al reciclaje y otras formas de reutilización de los equipos eléctricos y electrónicos.

Puede obtener información sobre el lugar en el que puede desecharse el aparato de su ayuntamiento.

ADVERTENCIA:

Quite o deshabilite los cierres de presión y pernos de bloqueo si va a dejar de utilizar la unidad o eliminarla.

Introduction

Thank you for choosing our product. We hope you will enjoy using the appliance.

Symbols in these Instructions for Use

Important information for your safety is specially marked. It is essential to comply with these instructions to avoid accidents and prevent damage:



WARNING:

This warns you of dangers to your health and indicates possible injury risks.



CAUTION:

This refers to possible hazards to the machine or other objects.



NOTE: This highlights tips and information.

General Notes



Read the operating instructions very carefully before putting the appliance into operation and keep the instructions including the warranty and the receipt. If you give this device to other people, also pass on the operating instructions.



NOTE:

- Due to constant product modifications, your device may differ slightly from these operating instructions; Functions and methods of use remain unchanged.
- The illustrations in these operating instructions may differ from the original device.
- The appliance is designed exclusively for private use and for the envisaged purpose. This appliance is not fit for commercial use.
- The appliance is only to be used as described in the user manual. Do not use the appliance for any

other purpose. Any other use is not intended and can result in damages or personal injuries.

- Do not use it outdoors. Keep it away from sources of heat, direct sunlight and humidity.
- Do not operate the appliance **without** supervision.
- When not in use, for cleaning, user maintenance works or with disruption, switch off the appliance and disconnect the plug (pull the plug itself, not the lead) or turn off the fuse.
- The appliance and if possible the mains lead have to be checked regularly for signs of damage. If damage is found the appliance must not be used.
- For safety reasons, alterations or modifications of the appliance are prohibited.
- To ensure your children's safety, please keep all packaging (plastic bags, boxes, polystyrene etc.) out of their reach.



WARNING:

Do not allow small children to play with the foil.

There is a **danger of suffocation!**

Special safety Information for this Unit

- The maximum number of place settings to be washed is 6.
- This unit is intended to be used in household and similar applications such as
 - staff kitchen areas in shops, offices and other working environments;
 - by clients in hotels, motels and other residential type environments;
 - in farm houses.
- The appliance is to be connected to the water mains using new hose sets and that old hose-sets should not be reused.
- The maximum permissible inlet water pressure is 1 Mpa.
- The minimum permissible inlet water pressure is 0.04 Mpa.
- In the appliance bottom are located ventilation openings (depending on model). These may not be clogged e.g. by carpet.
- Pay attention to a proper loading of the appliance. Follow the instructions in the chapter “Loading the Dishwasher”.
- Knives and other utensils with sharp points must be loaded with their points down in the cutlery basket (depending on model) or placed in a horizontal position in the dishwasher basket.
- The door should not be left open, since this could increase the risk of tripping.
- This appliance can be used by **children** aged from 8 years and above and persons with reduced physical, sensory or mental capabilities or lack of experience and knowledge if they have been given supervision or instruction concerning **use of the appliance** in a safe way and understand the hazards involved.

- **Children** who are younger than 8 years must be kept away from the device.
- **Children** shall not play with the appliance.
- Cleaning and **user maintenance** shall not be made by **children**, unless they are older than 8 years and are supervised.
- Do not try to repair the appliance on your own. Always contact an authorized technician. If the supply cord is damaged, it must be replaced by the manufacturer, its service agent or similarly qualified persons to avoid a hazard.

Unpacking the Appliance

- Remove the appliance from its packaging.
- Remove all packaging material, such as foils, filler and cardboard packaging.
- To prevent hazards, check the appliance for any transport damage.
- In case of damage, do not put the appliance into operation. Contact your distributor.

i NOTE:

Production residue or dust may have collected on the appliance. We recommend cleaning the appliance according to chapter "Cleaning and Maintenance".

Appliance Equipment

Appliance Overview



- 1 Detergent dispenser
- 2 Spray arm
- 3 Filter system

Delivery scope

1x dishwasher basket, 2x cup shelf, 1x inlet hose

Installation

⚠ WARNING:

The unit must not be connected to the mains during installing. Otherwise there is **danger to life** or **electric shock hazard!**

⚠ CAUTION:

For a correct operation the appliance must be connected properly. The specifications for water supply and drain as well as the electrical connection must fulfill the required criteria.

Installation location

- Place the appliance so that all controls are easily to reach, and the appliance door can open without being impeded.
- Take care of a solid and horizontal position of the appliance.

- Power cord and water hoses may not kinked or squashed.
- **Avoid the installation:**
 - near heaters, next to a stove, direct sunlight or any other heat sources;
 - at locations with high humidity (e.g. outdoors), as metal parts would be susceptible to corrosion under such circumstances;
 - in rooms where the temperature could drop below freezing. Do not expose the appliance any weather.
 - near volatile or flammable materials (e.g. gas, fuel, alcohol, paint, etc.).

Water connection

CAUTION:

- The Installation of the water supply must conform to the local laws and regulations.
- Use the new supplied hose set to connect the appliance to the water supply. Do not reuse old or used connection sets.
- If the water pipe is new or long time not used, ensure before connecting to the water system, that the water is clear and free from contamination.

Notes on inlet hose safety system (delivery scope depending on model)

The safety system consists of a double-walled inlet hose. It guarantees to cut off the water supply when leakage of the inner hose. Switching off the water supply leads over an electronic contact.

If necessary, you can order an inlet hose safety system from your dealer or in our online accessories shop, www.bomann-germany.de. To order, use the reference number found under "Technical Data".

Connect the water inlet hose (cold water connection)

NOTE:

The water pressure must be between 0.04-1.0 MPa. With higher pressure: use a pressure regulator.

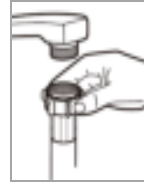

- Connect the water inlet hose to a water thread with $\frac{3}{4}$ ". Screw the hose firmly in the direction of the screw thread; pay attention for a tight fit.
- Connect the other end of the inlet hose to the inlet valve on the appliance back; pay attention for a tight fit too.

Hot water supply

The dishwasher can be supplied with a water temperature of not more than 60°C. Supplying the appliance with hot water, the rinse running time is shortened but the cleaning effect can be slightly reduced. The connection to the hot water valve must be done in the same manner as described for the cold water connection.

Connect the water drain hose

NOTE:

The drain hose has a length of approx. 1.5 m and can extend with a suitable hose and connecting piece to a length of max. 4 m.

CAUTION:

In order to prevent backflow of contaminated water, the free end of the hose must not come under the water level of the drain.

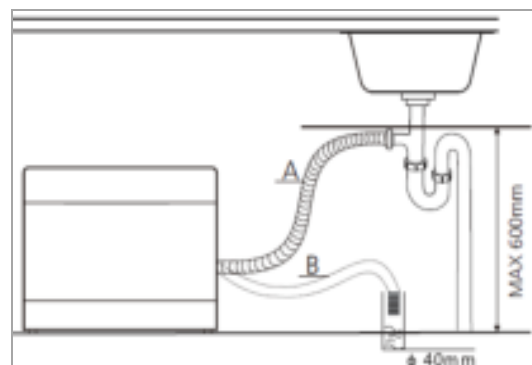

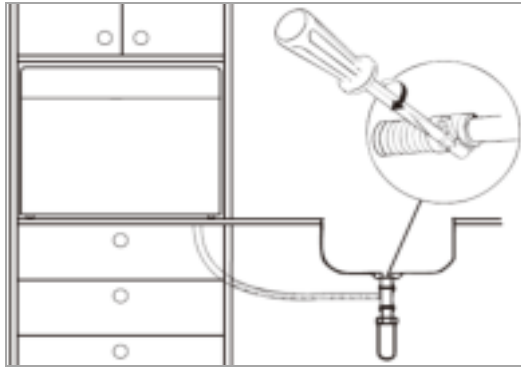

- Connect the drain hose to a drainpipe (B) with a minimum diameter of 40 mm; alternatively, the drain hose can be fixed directly to the sink (A).
- Always make sure that the hose is not bent or squeezed.
- The drain hose may only install maximal up to a height of 600 mm above the rinsing floor.
- Secure the drain hose securely to avoid a change in position and with it a water leakage.

Electrical connection

WARNING:

- The installation to the mains supply must conform to the local standards and regulations.
 - Improper connection may cause to an **electric shock!**
 - Do not use multiple sockets or extension cords.
 - It is not allowed to modify the plug provided with the appliance! If the plug does not fit properly to the outlet, let install a proper outlet by an authorized specialist.
 - The accessibility of the power plug must always be ensured to disconnect the device from the power supply in case of an emergency.
- Make sure that the voltage supply matches the specifications on the rating label (door frame) before connecting.
 - Connect the mains cable to a properly installed and earthed wall outlet.

- If the plug after installation is not accessible, a corresponding disconnect device must be available to meet the relevant safety regulations.

Prior Using for the first Time

Before using your dishwasher for the first time:

- Fill the rinse aid dispenser
- Fill in detergent

CAUTION:

- Use only detergent for dishwashers. Other products may damage the unit.
- Always consider the dosage and storage recommendations on the sales packaging.

WARNING:

Keep detergent out of reach for children.

A. Fill the rinse aid dispenser

Function of rinse aid

The rinse aid is automatically added during the final rinse, ensuring thorough rinsing and a spot and streak free drying.

When to refill the rinse aid dispenser

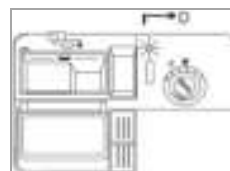

If the corresponding message does not light up in the display, you can estimate the amount of remaining rinse aid to the optical level indicator (D) next to the dispenser.

When the rinse aid dispenser is full, the indicator is completely dark. If the rinse aid diminishes, the size of the black dot changes as shown below. In order to avoid spotting, the rinse aid level must not drop below $\frac{1}{4}$.

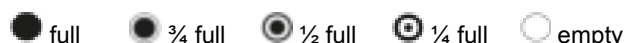

Fill in the rinse aid



- To open the dispenser, screw the lid counter-clockwise to the open position and remove the lid.
- Add the rinse aid into the dispenser, being careful not to overfill. The dispenser contains approx. 110 ml.
- Before closing the appliance door, put on the lid in the open position back and turn it clockwise to the closed position.

i NOTE:

Remove spilled rinse aid with an absorbent cloth to avoid excessive foaming during the next rinse.

Adjusting the rinse aid dosage

When forming spots and the dishes dries poorly, increase the added amount of rinse aid. You can set the amount of addition between level 1 (min.) and level 6 (max.).



Take off the lid of the rinse aid dispenser and adjust the dial to the desired level. The factory setting is "4".

i NOTE:

Increase the dosage if there are drops of water or lime spots on the dishes after rinsing. Reduce the dosage if there are sticky whitish stains on dishes or a bluish film on glassware or knife blades.

B. Fill in detergent

i NOTE:

The appliance is only suitable for the use of multifunctional tablets with an additional water softener (salt substitute), as it is not equipped with a water softener.

Function of detergent

Detergents with its chemical ingredients are necessary to remove dirt, crush dirt and transport it out of

the dishwasher. The most commercially, high-quality cleaning agents are suitable for this purpose.

Detergent tablets (Tabs)

Dishwasher tablets from different manufacturers dissolve at different rates. It is possible that they will not fully dissolve in programs with short running time and low water temperature and thus does not reach their full productive efficiency. To ensure the complete removal of detergent residues, we recommend choosing rinse programs with long running times and high-water temperature. Always follow the manufacturer's instructions!

Detergent dispenser

i NOTE:

- Always add the detergent tablet just before starting the rinse cycle, otherwise it could get damp and will not dissolve properly.
- At the end of the rinse cycle the detergent dispenser must be empty.

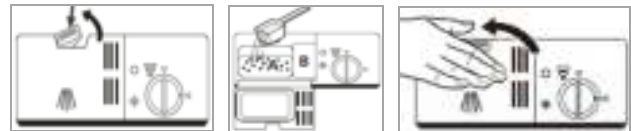

- Press the release button to open the dispenser.
- Put the detergent tablet in the dispenser.
- Close the dispenser. Make sure that the lid locks into place.

Loading the Dishwasher

⚠ CAUTION:

Only rinse such dishes and cutlery in the dishwasher, which is expressly marked as "dishwasher resistant".

i NOTE:

- Remove gross scraps of food and soak burnt leftovers. Pre-rinse under running water is not necessary.
- Do not overload! Important for adequate cleaning results and reasonable energy consumption.

NOTE:

- Very small items should not be rinsed in the appliance, as they could easily fall out of the baskets.

For rinsing in the dishwasher the following cutlery and dishes..

..are not suitable:

- Cutlery with hand pieces of wood, porcelain mother of pearl
- Plastic items that are not heat resistant
- Older cutlery with glued parts that are not temperature resistant
- Bonded cutlery items or dishes
- Pewter or cooper items
- Crystal glass
- Steel items subject to rusting
- Wooden platters
- Items made from synthetic fibres

..are limited suitable:

- some types of glasses can become dull after many washes
- silver and aluminum parts tend to discolor during washing
- Glazed patterns may fade if machine washed frequently

Recommendations for loading

- Make sure that the tableware is placed securely and cannot tip over.
- Place all items so, that the spray arm can rotate freely during rinsing.
- Arrange all items with openings facing down.
- Curved items, or ones with recesses, should be loaded aslant so that water can drain off.
- Make sure that glasses do not touch each other.
- Set the dishes and cutlery not into each other or covering each other.
- Arrange cutlery in the cutlery basket.

- Store long as well as sharp cutlery horizontally in the dishwasher basket.

Methods for loading normal dishware

Loading the dishwasher basket

Load the dishwasher basket by size and from both sides to the middle.

Loading acc. EN60436

with cup shelf..

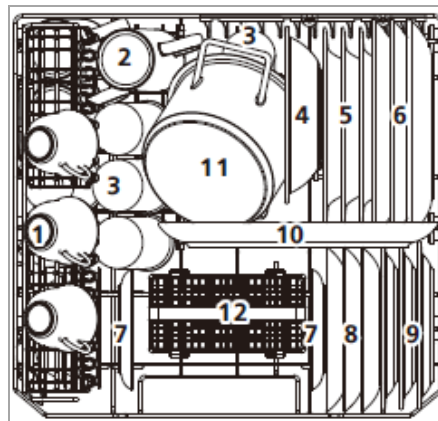

without cup shelf..

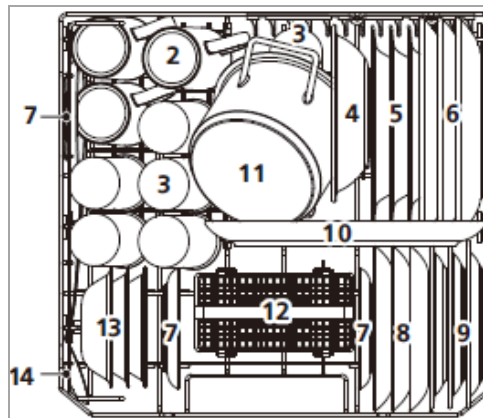

- | | |
|-----------------|---------------------------|
| 1 Cups | 8 Dessert dishes |
| 2 Mugs | 9 Melamine dessert plates |
| 3 Glasses | 10 Oval platter |
| 4 Melamine bowl | 11 Small pot |
| 5 Soup plates | 12 Cutlery basket |
| 6 Dinner plates | 13 Dessert bowls |
| 7 Saucers | 14 Serving spoon |

Cutlery basket

WARNING: Risk of injury!

- Cutlery must not protrude above the cutlery basket base.
- Knives and other utensils with sharp points must be placed with the tip down in the cutlery basket or in a horizontal position in the dishwasher basket.

NOTE:

If necessary, remove the basket in order to create more space for large dishware.

The basket is equipped with grid inserts in which the cutlery is arranged uniformly and with the handles downwards.

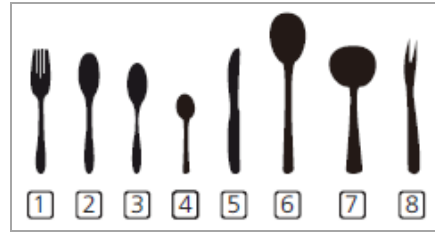



- | | | |
|------------------|-----------------|----------------|
| 1 Forks | 4 Teaspoons | 7 Gravy ladle |
| 2 Soup spoons | 5 Knives | 8 Serving fork |
| 3 Dessert spoons | 6 Serving spoon | |





Startup / Operation

Program table

The values listed are guide values and recommendations under normal conditions and therefore not binding. Select a suitable program depending on dishes and degree of soiling.

Program	Program selection information	Program sequence	Detergent tablet	Time (Min)	Energy (kWh)	Water (l)
 Intensive	heavily soiled dishes and dried leftovers	Pre-rinse (50°C) Main rinse (70°C) Rinse Rinse Rinse (70°C) Drying	1 Tab	140	1.200	9.6
 Universal	normal soiled dishes, daily use	Pre-rinse Main rinse (60°C) Rinse Rinse (70°C) Drying	1 Tab	120	1.050	7.7
ECO (*EN60436)	standard program for normally soiled dishes,	Pre-rinse Main rinse (45°C) Rinse (65°C) Drying	1 Tab	230	0.613	6.5

Program	Program selection information	Program sequence	Detergent tablet	Time (Min)	Energy (kWh)	Water (l)
 90 Min.	for lightly soiled dishes	Main rinse (65°C) Rinse Rinse Rinse (70°C) Drying	1 Tab	90	1.100	6.6
 Soak	for dishes, which should be rinsed later in the day	Pre-rinse	-	15	0.020	2.0

NOTE:





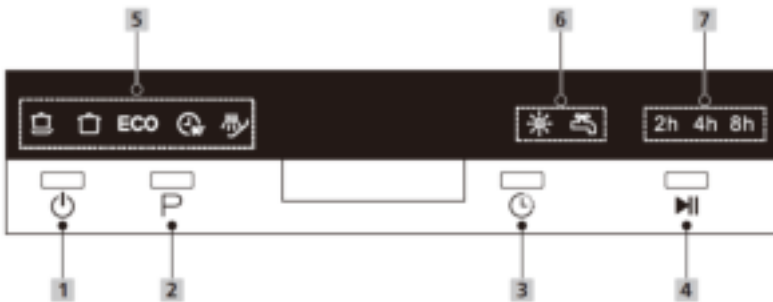

*ECO program is the test cycle. The information for comparability test *in accordance with EN60436*.

General information!

- The ECO program is suitable for cleaning normally soiled dishes, which is the most efficient program in terms of combined energy and water consumption. The program is used to check compliance with EU e-codesign legislation.
- Loading the domestic dishwasher to the specified capacity helps to save energy and water.
- Manual pre-washing of the dishes leads to higher water and energy consumption!
- Washing dishes in a household dishwasher generally uses less energy and water than hand washing, provided the dishwasher is used according to the instructions.

Control panel



- 1  Power: Press the button to turn on/off the power supply.
- 2  Program: Button to select the rinse programs.
- 3  Delay: Button to select the start delay by 2, 4, 6 or 8 hours. Press the Start/Pause button and the appliance start automatically after the selected time delay has expired.
- 4  Start/Pause: button to start/pause the selected or running program.
- 5  Control lamp: lights up when rinse aid must be added.
- 6  Control lamp: lights up, when the water supply is closed.
- 7 The control lamps indicate the program selection.
- 7 The control lamps indicate the start delay selection. 6h is indicated by 2h and 4h simultaneously.

Starting a program

- The water supply must be opened to maximum pressure.
- Load the dishwasher basket.
- Fill in the detergent.
- Turn on the appliance.
- Set the required program options.
- Start the operation.

Changing the program

CAUTION:

A program change should be done only a short time after starting the program. Otherwise, maybe detergent has been dissolved and rinse water drained off.



- First press the Start/Pause button to stop the current rinse program.
- Press the Program selection button for about 3 seconds.
- Select a new program and start the new operation.

Forgot to add a dish?

WARNING:

Open the door very carefully during operation, there is a risk of water squirting out.

Dishware can be added any time before detergent has been dissolved or rinse water drained off.



- Press the Start/Pause button to stop the operation. Once the spray arms have stopped, you can fully open the appliance door.
- Add forgotten dishware.
- Press the Start/Pause button, the operation will continue after approx. 10 seconds.

At the end of program

CAUTION:

Allow the appliance to cool down a bit after the program has ended, before you open it. This avoids that steam escapes that causing long-term damages to your furniture.

At the end of the rinse cycle will sound a series of signals; then the unit goes into standby mode.

If no operation takes place within 15 minutes, the device switches off automatically - energy-saving!

Turn off

- Turn off the appliance.
- Close the water supply, if necessary!
- Remove the dishes after cooling (see "Unloading the dishwasher").
- Leave the appliance door slightly open until the next rinse cycle to avoid odors.
- If the appliance is not in use for an extended period, disconnect it from the power supply!

Unloading the dishwasher

CAUTION:

Let the dishware cool down for about 15 minutes before unloading. Hot dishes are sensitive to knocks.

NOTE:

At the end of program there could be still water drops inside the appliance.

Open the appliance door and pull out the basket.

Energy saving tips

- Always try to operate the dishwasher when it is fully loaded.
- Do not rinse the dishes in advance under running water.
- Use for each type of load the most appropriate rinse program.
- Do not perform a pre-rinse (depending on model), if not necessary.

Cleaning and Maintenance

WARNING:

- Always turn off the appliance and disconnect it from the power supply before cleaning and user maintenance.
- Allow the appliance to cool down before cleaning.
- Do not use steam cleaners for cleaning the appliance; moisture could enter electrical components.

Risk of electric shock! Hot steam could damage the plastic parts. The appliance must be dry before restarting operation.

CAUTION:

- Do not use a wire brush or other sharp, abrasive items.
- Do not use any acidic or abrasive detergents.

NOTE: Dirty filters and clogged spray arms degrade the rinsing.

Filter system

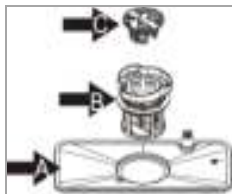

The three-part filter system prevents larger amounts of food or other objects from getting inside the pump.

A Main filter: food and soil particles trapped in this filter are pulverized by a special jet on the lower spray arm and washed down to drain.

B Micro filter: filters dirt and food residues in the sump area and prevents it from being redeposited on the dishware during rinse cycle.

C Coarse filter: filters out larger items such as pieces of bone or glass shards that could block the drainage.

Cleaning the filter system

CAUTION:

- The dishwasher must never be used without the filter.
- Improper replacement of the filter can reduce performance and damage the appliance.
- Do not knock out the filter for cleaning to avoid possible deformations of the filters.

NOTE:

Check after each rinsing the filter for residues.

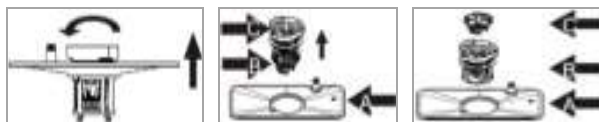

- Turn the filter unit (coarse/micro filter) counter-clockwise and remove the whole filter system upwards.
- Remove the filter unit from the main filter. Loosen the coarse filter from the micro filter, by pushing it from below side.
- Remove leftover food and clean the filters under running water. Use a soft brush, if necessary.
- Put the filter system properly in reverse order together and reinstall in its provided position. Fix the entire system, by tightening the filter unit clockwise.

Cleaning the lower spray arm



Lime and impurities from the rinsing water can block nozzles and bearings of the spray arm.



Check the outlet nozzles of the spray arm regularly for blockages.

- Pull off the spray arm upwards.
- Clean the arm under running water; if necessary, use a soft brush for the nozzles.
- Insert the spray arm again until they click into place.

Maintenance of the dishwasher

CAUTION:

Never use spray cleaners to clean the door panel, this may damage the door lock and electrical components.

- Clean the appliance outer surfaces and the door sealing thoroughly with a soft, damp cloth. Use only mild cleaning agent.
- Use to remove stains inside the appliance a dampened cloth with a little white vinegar or a special detergent for dishwashers. If necessary, fill detergent in and start the appliance without dishware in the program with the highest rinse temperature.
- Dry the outer surfaces thoroughly before taking in operation again.

Antifreeze protection

If the unit is out of operation and exposed to temperatures below zero, observe the following precautions:

- Disconnect the mains plug.
- Close the water supply and remove the inlet hose from the water valve.
- Drain the water from the inlet hose and the water valve.
- Reconnect the inlet hose to the water valve.
- Take off the filter system. Remove the remaining water in the sump with an absorbent sponge.

Troubleshooting





Before you contact an authorized specialist

Problem	Possible cause / Action
<i>Unit doesn't start</i>	<ul style="list-style-type: none"> • Check the power supply. • Is the unit turned on and the door securely closed? • Is a program selected? • Is the water supply properly connected and the water supply opened?
<i>Water is not drained off</i>	<ul style="list-style-type: none"> • Check the drain hose. • Are the filters or the kitchen sink clogged?
<i>Noise</i>	<ul style="list-style-type: none"> • Make sure that all dishes are secured in the dishwasher. • Place the parts so that the spray arms can rotate freely.
<i>Foaming</i>	Use only special dishwasher detergent to avoid foaming. If this occurs, open the door and let suds evaporate. Add a bit of cold water to the tub. Start a short rinse cycle to drain out the water.
<i>Flat tableware is not clean</i>	<ul style="list-style-type: none"> • Select a stronger program. • Make sure that the spray arms are not blocked by large dishes.
<i>Spots and filming</i>	<ul style="list-style-type: none"> • Extremely hard water • low inlet temperature • overloading the baskets, improper loading • old or damp detergent • incorrect dosage of detergent
<i>Cloudiness glassware</i>	Use less detergent if you have soft water and select a shortest cycle to rinse and clean glassware.
<i>Black or grey marks</i>	Aluminum utensils have rubbed against dishware. Use a mild abrasive cleaner to eliminate those marks.
<i>Stains on inner surface</i>	Only use detergents without colorants.

Problem	Possible cause / Action
<i>White film on inside surface</i>	Hard water minerals: clean the interior by using a damp sponge with dishwasher detergent. Wear rubber gloves.
<i>Unsatisfactory drying result</i>	• Improper loading • dishes are removed too soon • wrong program has been selected • use of cutlery with a low-quality coating

Error codes

For some malfunctions, the control lamps will show the following error to warn you:

Control lamps flashes	Meaning / Possible cause
	Water inlet fault! Faucet not open, inlet blocked or water pressure too low.
	Malfunction of heating element.
ECO	Overflow / water leakage!
 ECO	Failure of communication between main PCB with display PCB.
	

CAUTION:

- If overflow occurs, turn off the main water supply before calling an authorized technician.
- If there is water in the lower housing part due to an overflowing or a small leak, remove this water before restarting the appliance.

NOTE:

If a problem persists after following the steps above, please contact your distributor or an authorized technician.

Technical Data

Electrical connection / Water supply.....

Connection voltage:220-240 V~ / 50 Hz

Connection power:1.170 – 1.380 W

Water pressure:0.04 – 1 Mpa

Dimension H x W x D / Weight.....

Unit size:43.8 x 55.0 x 50.0 cm

Net weight:ca. 20.0 kg

Available accessory.....

Inlet hose safety system:Art.-No. 8900 410

For more information about the product, scan the QR code on the supplied energy label and/or visit the official website of the product data bank:

<https://eprel.ec.europa.eu>

The right to make technical and design modifications during continuous product development remains reserved.

This appliance has been tested according to all relevant current CE guidelines, such as electromagnetic compatibility and low voltage directives, and has been constructed in accordance with the latest safety regulations.



Disposal

Meaning of the “Dustbin” Symbol

Protect our environment; do not dispose of electrical equipment in the domestic waste.

Please return any electrical equipment that you will no longer use to the collection points provided for their disposal.

This helps avoid the potential effects of incorrect disposal on the environment and human health.

This will contribute to the recycling and other forms of reutilization of electrical and electronic equipment.

Information concerning where these can be disposed of can be obtained from your local authority.

WARNING:

Remove or disable any existing snap and bolt locks, if you take the unit out of operation or dispose it.

Wprowadzenie

Dziękujemy za wybór naszego produktu. Mamy nadzieję, że miło będzie Ci z niego korzystać.

Symbole używane w tej instrukcji obsługi

Ważne informacje dotyczące Twojego bezpieczeństwa są specjalnie oznaczone. Jest to niezwykle ważne, aby się do nich stosować w celu uniknięcia wypadków i zapobiec uszkodzeniu:

OSTRZEŻENIE:

Ostrzega przed zagrożeniami dla zdrowia i wskazuje na potencjalne ryzyka obrażeń.

UWAGA:

Odnosi się to do ewentualnego zagrożenia dla tego urządzenia lub innych relatywnych obiektów.

i UWAGA: Wyróżnia porady i informacje ważne dla użytkownika.

Uwagi ogólne



Przed uruchomieniem urządzenia proszę bardzo dokładnie przeczytać instrukcję obsługi i zachować ją wraz z kartą gwarancyjną i paragonem. Jeśli przekażesz to urządzenie innym osobom, proszę przekazać im również instrukcję użytkowania.

i UWAGA:

- Z uwagi na ciągłe zmiany i doskonalenie produktu, Państwa urządzenie może się nieznacznie różnić od zmywarki opisanej w niniejszej instrukcji obsługi; funkcje i sposób użycia pozostają jednak bez zmian.
- Ilustracje mogą odbiegać od faktycznego urządzenia
- Proszę wykorzystywać to urządzenie jedynie do prywatnego celu, jaki został przewidziany dla tego

urządzenia. Urządzenie nie jest przeznaczone do użytku komercyjnego.

- Urządzenie może być używane wyłącznie w sposób opisany w tej instrukcji obsługi. Nie używaj go w żadnym innym celu. Użytkowanie niezgodne z przeznaczeniem może spowodować uszkodzenia lub obrażenia fizyczne.
- Proszę nie korzystać z urządzenia na zewnątrz. Chronić je przed źródłami ciepła, bezpośrednim słońcem i wilgocią.
- Pracującego urządzenia nie należy pozostawiać **bez nadzoru**.
- Gdy urządzenie nie jest używane, przed przystąpieniem do prac obsługowych lub w razie zakłóceń, wyłącz je i odłącz wtyczkę od gniazdka lub wyłącz bezpiecznik.
- Należy regularnie sprawdzać, czy urządzenie i kabel sieciowy nie są uszkodzone. W razie stwierdzenia uszkodzenia nie wolno korzystać z urządzenia.
- Ze względów bezpieczeństwa zabronione są zmiany lub modyfikacje urządzenia.
- Dla bezpieczeństwa dzieci proszę nie zostawiać swobodnie dostępnych części opakowania (torby plastikowe, kartony, styropian, itp.).

OSTRZEŻENIE:

Nie pozwalaj dzieciom bawić się folią. Istnieje **niebezpieczeństwo uduszenia się!**

Szczególne wskazówki dotyczące bezpiecznego użytkowania tego urządzenia

- Maksymalna liczba ustawień miejsc do mycia wynosi 6.
- Urządzenie przeznaczone jest do użytku w gospodarstwie domowym i miejscach o podobnym charakterze, jak
 - W pomieszczeniach kuchennych dla pracowników sklepów, biur i innych miejsc pracy;
 - Dla klientów hoteli, moteli i innych miejsc zakwaterowania;
 - gospodarstwa rolne.
- Urządzenie należy łączyć z siecią wodociągową za pomocą zestawu nowych węży i nie używać powtórnie starych.
- Maksymalne dopuszczalne ciśnienie wody na wlocie wynosi 1 MPa.
- Minimalne dopuszczalne ciśnienie wody na wlocie wynosi 0,04 MPa.
- W dnie urządzenia znajdują się otwory wentylacyjne (zależnie od modelu). Nie wolno ich zatykać, np. dywanem.
- Zwracaj uwagę na właściwe ładowanie urządzenia. Postępuj zgodnie z instrukcjami z rozdziału "Ładowanie zmywarki".
- Noże i inne ostro zakończone utensylia muszą być ładowane punktem w dół do koszyka na sztućce (zależnie od modelu) lub umieszczane w pozycji poziomej w koszu zmywarki.
- Drzwiczki nie powinny być pozostawiane otwarte, gdyż to może zwiększać ryzyko potknięcia się.
- Urządzenie może być użytkowane przez **dzieci** od 8 roku życia i osoby z ograniczonymi zdolnościami fizycznymi, czuciowymi lub mentalnymi oraz bez doświadczenia i wiedzy w zakresie **użytkowania**, pod warunkiem, że znajdują się one pod nadzorem lub zostały poinstruowane

odnośnie użytkowania urządzenia w bezpieczny sposób i rozumieją związane z tym ryzyko.

- **Dzieci**, które są młodsze niż 8 lat, nie mogą być dopuszczane do urządzenia.
- **Dzieci** nie mogą bawić się tym urządzeniem.
- Czyszczenia i konserwacji **dozwolonej użytkownikowi** nie mogą wykonywać **dzieci**, o ile nie są starsze niż 8 lat i nie pozostają pod nadzorem.
- Nie próbować naprawiać urządzenia samodzielnie. Skontaktować się z pracownikiem autoryzowanego serwisu. Jeśli przewód zasilający ulegnie uszkodzeniu, musi zostać wymieniony przez producenta, autoryzowany serwis lub podobnie wykwalifikowaną osobę w celu uniknięcia niebezpieczeństwa.

Rozpakowywanie urządzenia

- Wyjmij urządzenie z opakowania.
- Usunąć wszystkie elementy opakowania, jak folie, wypełniacze i opakowanie kartonowe.
- Aby uniknąć zagrożeń, sprawdzić urządzenie pod kątem ewentualnych uszkodzeń powstałych podczas transportu.
- Nie uruchamiaj urządzenia w razie uszkodzenia. Skontaktuj się ze sprzedawcą.

UWAGA:

Na urządzeniu może występować osad produkcyjny lub kurz. Zalecamy wyczyszczenie urządzenia zgodnie ze wskazówkami zawartymi w rozdziale „Czyszczenie i konserwacja“.

Wyposażenie urządzenia

Przegląd wyposażenia



- 1 Zasobnik detergentu 3 System filtrów
2 Ramię spryskiwacza

Dostawa

1x koszyk na sztućce, 2x półka na kubki, 1x wąż dolotowy

Instalacja

OSTRZEŻENIE:

Urządzenie nie może być podłączone do sieci podczas instalowania. W przeciwnym razie istnieje **zagrożenie dla życia lub ryzyko porażenia elektrycznego!**

UWAGA:

Dla prawidłowego działania urządzenie musi być prawidłowo podłączone. Specyfikacje zasilania w wodę i spustu, jak też przyłącza elektrycznego muszą spełniać wymagane kryteria.

Lokalizacja instalacji

- Umieść urządzenie tak, by wszystkie elementy kontroli były łatwo dostępne, zaś drzwiczki otwierały się bez przeszkód.
- Dbaj o trwałą i poziomą pozycję urządzenia.
- Przewód zasilający i węże wodne nie mogą być zagięte ani zgniecione.
- **Unikaj instalacji:**
 - w pobliżu grzejników, obok kuchenek, padającego światła słonecznego lub innych źródeł ciepła;
 - w miejscach o wysokiej wilgotności (np. na wolnym powietrzu), gdyż części metalowe są w takich okolicznościach podatne na korozję;
 - w pomieszczeniach, gdzie temperatura może spadać poniżej temperatury zamarzania wody. Nie wystawiaj urządzenia na działanie czynników atmosferycznych.
 - w pobliżu materiałów lotnych lub palnych (np. gaz, paliwo, alkohol, farby itd.).

Połączenie wody

UWAGA:

- Instalacja zasilania w wodę musi być zgodna z przepisami lokalnymi.

UWAGA:

- Stosuj dostarczony zestaw nowych węży dołączenia urządzenia z zasilaniem w wodę. Nie używaj ponownie starych ani używanych węży.
- Jeżeli rura wodna jest nowa lub nieużywana przez długi czas, przed podłączeniem do wodociągu zadбай o to, by woda była czysta i wolna od skażeń.

Uwagi na temat systemu zabezpieczeń węża dopływowego (zakres dostawy zależny od modelu)

System zabezpieczeń składa się z dwuściennego węża dopływowego. Gwarantuje to odcinanie dopływu wody w razie przecieku węża wewnętrznego. Wyłączenie dopływu wody odbywa się poprzez zestyk elektroniczny.

W razie potrzeby możesz zamówić system zabezpieczeń węża dopływowego u naszego sprzedawcy lub w sklepie online z akcesoriami, www.bomann-germarny.de. W celu zamówienia posłuż się numerem identyfikacyjnym znalezionym w rozdziale "Dane techniczne".

Podłączenie dolotowego węża wodnego (podłączenie zimnej wody)

UWAGA:

Ciśnienie wody musi wynosić między 0,04 i 1,0 MPa. W razie wyższego ciśnienia: zastosuj reduktor.



- Podłącz wąż dopływowy wody do gwintu wody 3/4". Mocno przykręć wąż w kierunku gwintu śruby; zwracaj uwagę na ścisłe pasowanie.



- Drugi koniec węża dopływowego podłącz do zaworu wlotowego z tyłu urządzenia; również zwracaj uwagę na ścisłe dopasowanie.

Doprowadzenie ciepłej wody

Do zmywarki można doprowadzić wodę o temperaturze nie wyższej, niż 60°C. Doprowadzenie do zmywarki ciepłej wody może skutkować skróceniem czasu płukania, lecz równocześnie nieznacznym pogorszeniem efektu mycia. Podłączenie do źródła ciepłej wody należy wykonać w taki sam sposób, jak w przypadku podłączenia do kurka z zimną wodą.

Podłączenie węża odpływowego do kanalizacji

⚠ UWAGA:

Wąż odpływowy ma długość około 1,5 metra, a stosując odpowiedni wąż i łącznik można go wydłużyć do maks. 4 metrów.

⚠ UWAGA:

Celem zapobieżenia cofaniu się zanieczyszczonej wody, swobodny koniec węża nie może się znajdować niżej od poziomu odpływu wody.

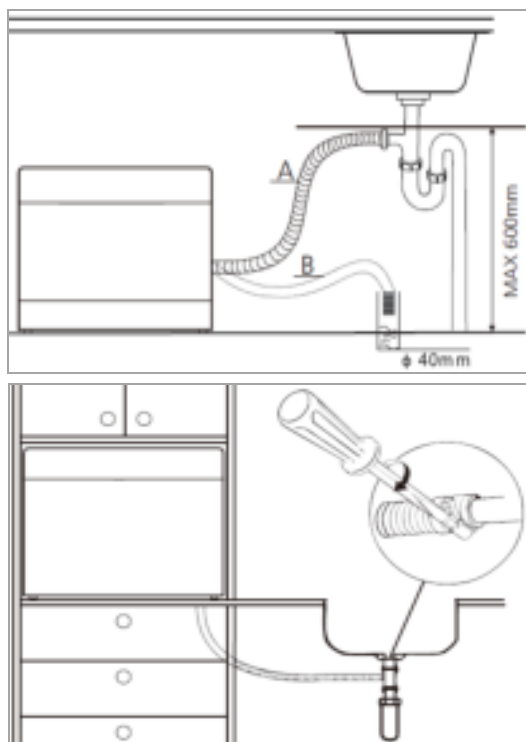

- Węża odpływowego należy podłączyć do rury odpływowej o średnicy co najmniej 40 mm, węża odpływowego można również podłączyć bezpośrednio do syfonu pod zlewozmywakiem.

- Zawsze należy mieć pewność, że wąż nie jest zagięty lub ściśnięty.
- Węża należy zamontować na wysokości nie większej, niż 600 mm licząc od podstawy urządzenia.
- Końcówkę węża należy solidnie zamocować, by uniemożliwić jego wysunięcie, a przez to wyciek wody.

Podłączenie elektryczne

⚠ OSTRZEŻENIE:

- Instalacja zasilania sieciowego musi być zgodna z przepisami lokalnymi.
- Nieprawidłowe podłączenie może powodować **porażenie elektryczne!**
- Nie używaj gniazdek wielokrotnych ani przedłużaczy.
- Nie jest dozwolone modyfikowanie wtyczki dostarczonej z urządzeniem! Jeżeli wtyczka nie pasuje do gniazdka, zleć specjalście instalację prawidłowego gniazdka.
- Wtyczka zasilająca musi być zawsze dostępna w celu odłączenia urządzenia od zasilania w sytuacji awaryjnej.
- Przed podłączeniem upewnij się, czy napięcie zasilania spełnia specyfikacje na tabliczce znamionowej (rama drzwiczek).
- Podłącz przewód zasilający do odpowiednio zainstalowanego i uziemionego gniazdka ściennego.
- Jeżeli po zainstalowaniu nie ma dostępu do wtyczki, wówczas należy przewidzieć odpowiednie urządzenie rozłączające, aby spełniać obowiązujące przepisy bezpieczeństwa.

Użycie po raz pierwszy

Przed pierwszym użyciem zmywarki należy:

- A. Napełnić dozownik płynu do płukania
- B. Sposób włożenia środka czyszczącego

UWAGA:

- Należy stosować wyłącznie płyn i detergent przeznaczony do stosowania w zmywarkach do naczyń. Inne produkty mogą spowodować uszkodzenie urządzenia.
- Należy przestrzegać zaleceń podanych na opakowaniu owych środków.

OSTRZEŻENIE:

Zarówno płyn do płukania jak i detergent należy przechowywać w miejscu niedostępnym dla dzieci.

A. Napełnienie dozownika płynu do płukania

Zadanie płynu do płukania

Płyn do płukania zostaje automatycznie dozowany podczas ostatniego etapu płukania, zapewniając jego dokładność i połysk naczyń po wysuszeniu.

Kiedy należy uzupełnić płyn do płukania w dozowniku

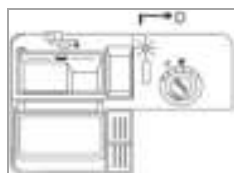

Jeśli kontrolka ilości płynu do płukania nie włączy się na panelu sterowania, pozostałą ilość płynu można ocenić na

podstawie wskazań optycznego wskaźnika poziomu (D) obok dozownika.

Gdy dozownik jest pełny, wskaźnik jest ciemny. Wraz ze zmniejszaniem się ilości płynu wielkość ciemnej kropki zmienia się, jak przedstawiono na poniższej ilustracji. Celem niedopuszczenia do tworzenia się plam na naczyniach, poziom płynu do płukania nie powinien spaść poniżej $\ddot{\text{L}}$.



Sposób napełniania dozownika płynu do płukania



- Chcąc otworzyć dozownik, jego wieczko należy przekręcić lewo (górną strzałką), po czym je czym zdjąć.
- Do dozownika wlać płyn do płukania, zwracając uwagę, by nie wylał się poza brzegi dozownika. Dozownik ma pojemność około 110 ml.
- Wieczko należy ponownie założyć i je zamknąć przekręcając w prawo (strzałka w prawo).

UWAGA:

Płyn rozlany podczas uzupełniania należy wytrzeć chłonną ściereczką, co zapobiegnie tworzeniu się nadmiernej ilości piany podczas kolejnego płukania.

Regulacja dozowania płynu do płukania

W przypadku tworzenia się plam na naczyniach, lub ich niezadowalającym suszeniu, należy zwiększyć ilość dozowanego płynu do płukania. Ilość dozowanego płynu można ustawić pomiędzy poziomem 1 (min.) a poziomem 6 (maks.)



Należy zdjąć wieczko dozownika płynu do płukania, po czym pokrętełm ustawić żądany poziom. Ustawienie fabryczne to „4”.

UWAGA:

W razie utrzymywania się kropli wody lub tworzenia się plam na naczyniach po płukaniu, ilość dozowanego płynu należy zwiększyć. W przypadku tworzenia się lepkich, białawych plam na naczyniach lub niebieskawego nalotu na szkle lub nożach należy zmniejszyć ilość dozowanego płynu.

B. Napełnianie detergentem

i UWAGA:

W urządzeniu można stosować wyłącznie kapsułki wielofunkcyjne z dodatkiem zmiękczacza wody (substytutu soli), gdyż nie jest wyposażone w zmiękczacza wody.

Funkcja detergentu

Detergenty wraz ze swymi składnikami chemicznymi są niezbędne do usuwania brudu, jego kruszenia i usuwania ze zmywarki. Do tego celu są odpowiednie najpowszechniejsze środki czyszczące o wysokiej jakości, dostępne w handlu.

Pastyłki detergentów

Pastyłki detergentów od różnych producentów rozpuszczają się z różną szybkością. Jest możliwe, że nie rozpuszczają się w pełni w programach o krótkim czasie przebiegu oraz niskiej temperaturze wody, a więc nie osiągną swojej pełnej wydajności. W celu zapewnienia całkowitego usuwania pozostałości detergentu zalecamy dobieranie programów płukania o długich czasach przebiegu i wysokiej temperaturze wody. Zawsze stosuj się do wskazówek producenta w kwestii dozowania!

Uzupełnianie detergentu

i UWAGA:

- Zawsze dodawaj detergent tuż przed rozpoczęciem każdego cyklu mycia, w przeciwnym razie może zawilgocić się i nie rozpuścić się prawidłowo.
- Po zakończeniu cyklu mycia zasobnik detergentu musi być pusty.



- Celem otwarcia zasobnika należy nacisnąć przycisk zwalniający.
- Włożyć tabletkę czyszczącą do pojemnika.

- Zamknij drzwi pojemnika i upewnij się, że zatrzasnęły się na swoim miejscu.

Ładowanie zmywarki

⚠ UWAGA:

Myj w zmywarce tylko takie naczynia i sztuce, które są wyraźnie oznakowane jako "odporne na zmywarki".

i UWAGA:

- Usuń grubsze zabrudzenia i namocz przypaleninę. Wstępne mycie pod bieżącą wodą nie jest konieczne.
- Nie przeciążaj urządzenia! Jest to ważne dla uzyskania odpowiednich wyników mycia i rozsądnego poboru energii.
- Bardzo małe elementy nie powinny być myte w urządzeniu, ponieważ mogą one łatwo wypaść z kosza.

Do mycia w zmywarkach następujące sztuce i naczynia...

...nie są odpowiednie:

- Sztuce z uchwytyami drewnianymi, porcelanowymi, z macicy perłowej
- Artykuły plastikowe, które nie są termoodporne
- Starsze sztuce z częściami klejonymi, które nie są odporne termicznie
- Łączone sztuce lub naczynia
- Wyroby cynowe lub miedziane
- Szkło kryształowe
- Wyroby stalowe podatne na rdzewienie.
- Półmiski drewniane
- Wyroby wykonane z włókien sztucznych

...o ograniczonej przydatności:

- niektóre typy szkła mogą matowieć po kilku myciach
- części srebrne i aluminiowe mają skłonność do przebarwień podczas mycia

- Półmiski glazurowane mogą blaknąć, jeżeli są często myte w zmywarkach

Zalecenia do ładowania

- Upewnij się, czy zastawa stołowa jest umieszczona bezpiecznie i nie przewróci się.
- Wszystkie przedmioty umieść tak, by ramię spryskiwacza mogło swobodnie obracać się podczas spłukiwania.
- Wszystkie przedmioty umieszczaj otworami w dół.
- Profilowane elementy czy te z zagłębieniami, powinny być ładowane ukośnie tak, aby woda mogła po nich spływać.
- Zadbaj o to, by szklanki nie stykały się ze sobą.
- Talerzy i sztućców nie wkładaj jeden w drugi, ani tak, by się przykrywały.
- Sztućce umieść na półce.
- Długie i ostre sztućce układaj poziomo w koszu.

Metody ładowania normalnej zastawy stołowej

Załadunek zmywarki

Kosz zmywarki ładuj wedle rozmiaru i od obu boków do środka.

Według EN60436

z półeczką na filiżanki.

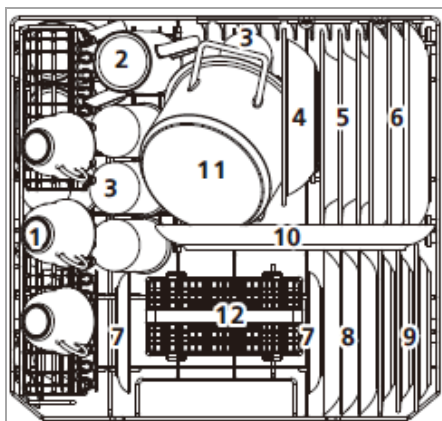

bez półeczki na filiżanki.

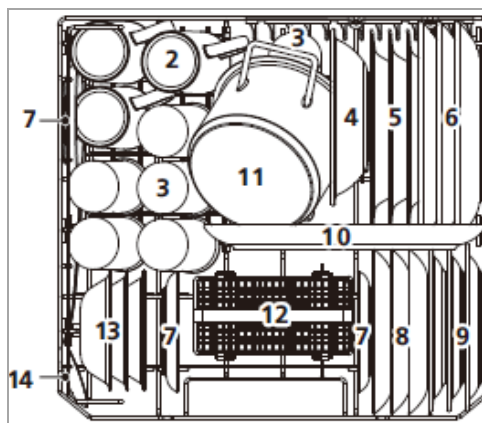

- | | |
|----------------------|---------------------------------|
| 1 Filiżanki | 9 Talerzyki deserowe z melaminy |
| 2 Kubki | 10 Taca owalna |
| 3 Szklanki | 11 Mały garnek |
| 4 Miska z melaminy | 12 Koszyk na sztućce |
| 5 Talerze na zupę | 13 Miski deserowe |
| 6 Talerze obiadowe | 14 Przybory kuchenne |
| 7 Spodki | |
| 8 Talerzyki deserowe | |

Koszyk na sztućce

OSTRZEŻENIE: Zagrożenie skałeczeniem!

- Sztućce nie mogą wystawać ponad podstawę koszyka.
- Noże i inne przedmioty o ostrych zakończeniach należy wkładać do koszyka ostrą stroną skierowaną ku dołowi, lub układać w zmywarce poziomo.

UWAGA:

W razie potrzeby koszyk można wyjąć, by w ten sposób stworzyć więcej miejsca na duże naczynia.

Kosz jest wyposażony w kratkę, w której sztućce są równomiernie rozmieszczone i ułożone z rączką skierowaną w dół.

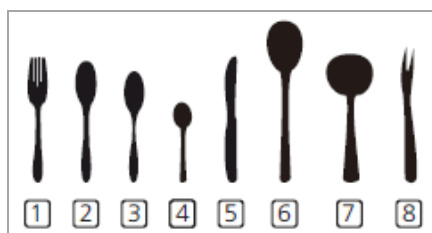





- | | | |
|------------|---------------|------------------|
| 1 Widelec | 4 Łyżeczka do | 7 Łyżka do sosów |
| 2 Łyżka do | herbaty | 8 Widelec do |
| zupy | 5 Nóż | serwowania |
| 3 Łyżeczka | 6 Łyżka do | |
| deserowa | serwowania | |



Uruchamianie / działanie

Tabela programu

Podane informacje są jedynie wartościami orientacyjnymi i zaleceniami dotyczącymi eksploatacji urządzenia w normalnych warunkach, zatem nie są wiążące. Wybierz odpowiedni program, zależnie od naczyń i stopnia zabrudzenia.

Program	Wybór programu Informacje	Sekwencja programu	Kapsułka detergentu	Czas (Min)	Zużycie (kWh)	Woda (l)
 Intensywny	Bardzo zabrudzone naczynia, aschnięte resztki jedzenia	Wstępne płukanie (50°C) Główne płukanie (70°C) Mycie Mycie Mycie (70°C) Suszenie	1 sztuka	140	1.200	9.6
 Uniwersalny	Normalnie zabrudzone naczynia, odzienne użytkowanie	Wstępne płukanie Główne płukanie (60°C) Mycie Mycie (70°C) Suszenie	1 sztuka	120	1.050	7.7
ECO (*EN60436)	Standardowy program mycia normalnie zabrudzonych naczyń	Wstępne płukanie Główne płukanie (45°C) Mycie (65°C) Suszenie	1 sztuka	230	0.613	6.5
 90 Min.	Lekko zabrudzone naczynia stołowe, szkło	Główne płukanie (65°C) Mycie Mycie Mycie (70°C) Suszenie	1 sztuka	90	1.100	6.6
 Wstępne płukanie	Naczynia, które zostaną umyte później	Płukanie	-	15	0.020	2.0

UWAGA: Program *ECO to cykl testowy. Informacje do testu porównywalności zgodnie z EN60436.

Informacje ogólne

- Program ECO jest odpowiedni do mycia normalnie zabrudzonych naczyń, a jest to najbardziej oszczędny program pod względem zużycia energii i wody. Program ten wykorzystuje się do sprawdzenia zgodności z przepisami dotyczącymi Ekoprojektu (Ecodesign) obowiązującymi w Unii Europejskiej.
- Do domowych zmywarek nie należy wkładać więcej naczyń, niż dopuszcza określona przez producenta pojemność urządzenia, gdyż może to skutkować zwiększonym zużyciem wody i energii.
- Ręczne mycie wstępne naczyń prowadzi do większego zużycia wody i energii!
- Mycie naczyń w domowej zmywarce zwykle wymaga mniej energii i wody, niż zużywa się myjąc naczynia ręcznie, pod warunkiem że zmywarki używa się zgodnie z instrukcją obsługi.

Panel kontrolny

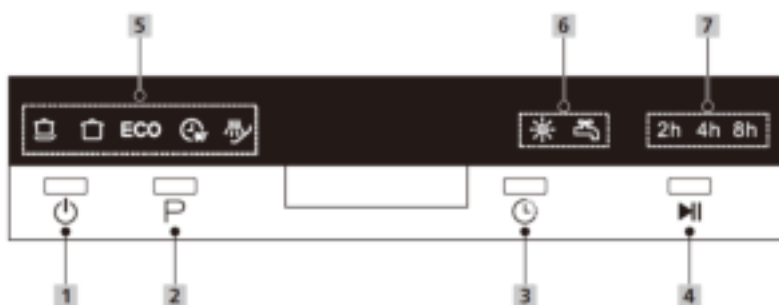

- 1 Moc: Przycisk umożliwiający włączenie lub wyłączenie zasilania.
- 2 Program: Przycisk wyboru programów zmywania.
- 3 Zwłoka: przycisk wyboru czasu zwłoki 2, 4, 6 lub 8 godzin. Wciśnij przycisk Start/Pauza, urządzenie włączy się automatycznie po upływie wybranego czasu zwłoki.
- 4 Start/Pauza: przycisk startu/pauzy programu wybranego lub biegnącego.
- 5 Włączenie się odpowiedniej kontrolki informuje o dokonanej wybrze programu mycia.
- 6 Lampka kontrolna: zapala się, gdy trzeba uzupełnić nabłyszczacz.
 Lampka kontrolna: świeci, gdy zamknięty dopływ wody lub zbiornik wody nie jest napełniony.
- 7 Włączenie się odpowiedniej kontrolki informuje o dokonanej wybrze opóźnienia włączenia programu mycia. W przypadku ustawienia

opóźnienia 6-godzinnego włączają się jednocześnie kontrolki 2h i 4h.

Uruchamianie programu

- Zasilanie w wodę musi być otwarte na maksimum ciśnienia.
- Załaduj kosze zmywarki
- Uzupełnij detergent.
- Włącz urządzenie.
- Ustaw żądane opcje programu.
- Rozpocznij pracę.

Zmiana programu

UWAGA:

Zmiana programu powinna być dokonywana tylko w krótkim czasie po jego uruchomieniu. W przeciwnym razie detergent mógł zostać rozpuszczony i spłynąć z wodą.



- Najpierw wciśnij przycisk Start/Pauza, aby zatrzymać bieżący program zmywania.
- Wciśnij przycisk Wyboru programu na około 3 sekundy.
- Wybierz nowy program i uruchom nowe działanie.

Zapomniałeś dołożyć naczynie?

OSTRZEŻENIE:

Ostrożnie otwieraj drzwiczki podczas pracy, istnieje ryzyko wytrysnięcia wody.

Naczynie można dodać w dowolnej chwili, zanim detergent rozpuścił się lub woda zmywająca spłynęła.

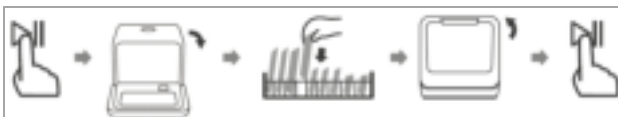

- Naciśnij przycisk Start/Pauza, aby zatrzymać działanie. Gdy ramiona natryskowe zatrzymają się, całkowicie otwórz drzwiczki urządzenia.
- Włóż zapomniane naczynia.
- Wciśnij przycisk Start/Pauza, działanie będzie kontynuowane po ok. 10 sekundach.

Na koniec programu

UWAGA:

Pozostaw urządzenie do ostygnięcia przez chwilę po zakończeniu programu, zanim je otworzysz. W ten sposób unika się ucieczki pary, która może powodować trwałe uszkodzenia mebli.

Na koniec cyklu zmywania rozlegnie się seria sygnałów; wówczas urządzenie przejdzie w tryb gotowości.

W przypadku braku wyboru programu roboczego w ciągu 15 minut, urządzenie samoczynnie się wyłączy - oszczędność energii!

Wyłączanie

- Wyłącz urządzenie.
- Zamknij dopływ wody, o ile to konieczne!

- Wyjmij naczynia po ostygnięciu (patrz "Wyładowanie zmywarki").
- Pozostaw drzwiczki urządzenia lekko uchylone do następnego razu, aby uniknąć zapachów.
- Jeżeli urządzenie nie jest w użyciu przez dłuższy czas, odłącz je od zasilania elektrycznego!

Wyładowanie zmywarki

UWAGA:

Naczynia powinny stygnąć przez około 15 minut przed wyładowaniem. Gorące naczynia są wrażliwe na stuknięcia.

UWAGA:

Na koniec programu w urządzeniu mogą być w dalszym ciągu krople wody.

Otwórz drzwiczki urządzenia i wyjmij kosz.

Porady dotyczące oszczędzania energii

- Zawsze staraj się uruchamiać urządzenie, gdy jest całkowicie naładowane.
- Nie myj naczyń wcześniej pod bieżącą wodą.
- Dla każdego typu wsadu stosuj odpowiedni program zmywania.
- Nie wykonuj wstępnego zmywania (zależnie od modelu), jeśli nie jest konieczne.

Czyszczenie i konserwacja

OSTRZEŻENIE:

- Zawsze wyłączaj urządzenie i odłączaj od zasilania, zanim przystąpisz do czyszczenia lub konserwacji w części dozwolonej użytkownikowi.
- Przed czyszczeniem pozwól urządzeniu całkowicie wystygnąć.
- Nie używaj myjek parowych do czyszczenia urządzenia; wilgoć może wnikać do podzespołów elektrycznych. **Ryzyko porażenia prądem!** Gorąca para może uszkodzić części

plastykowe. Urządzenie musi być suche przed wznowieniem działania

UWAGA:

- Nie używaj szczotki drucianej ani innych ostrych, szorujących przedmiotów.
- Nie stosować kwaśnych lub ściernych detergentów.

UWAGA:

Zabrudzone filtry i zatkane dysze spryskujące pogarszają efekt zmywania. Regularnie sprawdzaj filtr i ramiona spryskujące i czyść w razie potrzeby.

Układ filtrowania

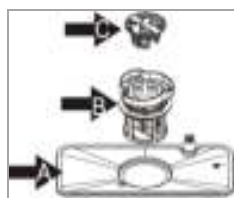

Trzy-elementowy system filtracyjny zapobiega przedostawaniu się większych kawałków resztek żywności lub innych przedmiotów do wnętrza pompy.

A. Filtr główny: wychwytuje cząstki brudu, które z kolei zostają skruszone przez strumień wody ze spryskiwacza i wraz z nią odpływają do ścieku.

B. Filtr mikro: filtruje brud i resztki jedzenia w zagłębieniu osadowym zapobiegając ich ponownemu osadzeniu na naczyniach podczas mycia.

C. Filtr zgrubny: filtruje większe grudki, jak kawałki kości lub odpryski szkła, które mogłyby zatkać odpływ.

Czyszczenie systemu filtracyjnego

UWAGA:

- Zmywarki nie wolno używać bez filtra.
- Nieprawidłowe założenie filtra może zmniejszyć wydajność i uszkodzić urządzenie.
- Nie opukuj filtra w celu czyszczenia, aby uniknąć ewentualnych deformacji.

UWAGA:

Po każdym zmywaniu sprawdzaj filtr pod względem resztek.



- Zestaw filtracyjny (filtr zgrubny/mikro) należy przekręcić w lewo, po czym całość wyjąć pociągając ku górze.
- Zestaw filtracyjny należy wyjąć z filtra głównego. Poluzować połączenie filtra zgrubnego z filtrem mikro popychając go od spodu.
- Usunąć osad i resztki jedzenia, a filtry umyć pod bieżącą wodą. W razie konieczności należy użyć miękkiej szczoteczki.
- System filtracyjny złożyć w kolejności odwrotnej, niż przy demontażu, po czym ponownie założyć we właściwym miejscu. Zamocować cały system dokręcając go w prawo.

Czyszczenie dolnego ramienia spryskiwacza



Kamień i zanieczyszczenia z wody zmywającej mogą blokadować dysze i łożyska ramienia spryskiwacza. Regularnie sprawdzaj dysze wylotowe ramienia spryskiwacza pod względem zatorów.

- Dolne ramię spryskiwacza wyjmij do góry.
- Myj ramię pod bieżącą wodą; w razie potrzeby posłuż się miękką szczotką do dyszy.
- Załóż ramię na powrót, aż kliknie na miejscu.

Konserwacja zmywarki

UWAGA:

Nigdy nie używaj środków czyszczących w sprayu do mycia panelu drzwiowego, to może uszkodzić zamek i elementy elektryczne.

- Powierzchnie zewnętrzne i uszczelkę drzwiową czyść starannie miękką, nawilżoną ściereczką. Stosuj łagodny środek czyszczący.

- Do usuwania plam w urządzeniu używaj nawilżonej ściereczki z dodatkiem białego octu winnego lub specjalnego detergentu do zmywarek. W razie potrzeby uzupełnij detergent w zmywarce i uruchom ją bez wsadu w programie o najwyższej temperaturze zmywania.
- Starannie wysusz powierzchnie zewnętrzne przed ponownym uruchomieniem urządzenia.

Zabezpieczenie przed zamarzaniem

Jeżeli urządzenie jest wyłączone z eksploatacji i narażone na temperatury poniżej zera, stosuj następujące środki ostrożności:

- Odłączyć wtyczkę sieciową.
- Zamknij dopływ wody, zdejmij wąż dopływowy z zaworu wodnego.
- Spuść wodę z węża dopływowego i zaworu wodnego.
- Na powrót podłącz wąż dopływowy na zawór.
- Wyjmij układ filtracyjny. Usuń wodę pozostającą w studzience za pomocą gąbki.

Diagnostyka usterek



Zanim skontaktujesz się z autoryzowanym fachowcem

Problem	Możliwa przyczyna / działanie
<i>Urządzenie uruchamia się</i>	• Sprawdzić zasilanie • Czy urządzenie jest włączone, a drzwiczki pewnie zamknięte? • Czy wybrany jest program? • Czy zasilanie w wodę jest poprawnie podłączone i w pełni otwarte?
<i>Woda nie jest wypuszczana</i>	• Sprawdź wąż odpływowy. • Czy filtry lub zlew kuchenny nie są zatkane?

Problem	Możliwa przyczyna / działanie
<i>Hałas</i>	<ul style="list-style-type: none"> • Upewnij się, czy wszystkie naczynia są zabezpieczone w zmywarce. • Wszystkie przedmioty umieść tak, by ramiona spryskiwaczy mogły swobodnie obracać się.
<i>Pienienie się</i>	Dla uniknięcia wytwarzania piany stosuj tylko specjalny detergent do zmywarek. Jeśli tak się dzieje, otwórz drzwiczki i pozwól mydlinom wydostać się. Dodaj nieco zimnej wody do kadzi. Uruchom cykl szybkiego płukania, aby wypuścić wodę.
<i>Płaska zastawa stołowa nie jest czysta</i>	<ul style="list-style-type: none"> • Wybierz mocniejszy program. • Upewnij się, czy ramiona spryskiwaczy nie są blokowane przez duże naczynia.
<i>Plamy i smugi</i>	<ul style="list-style-type: none"> • Bardzo twarda woda • niska temperatura na wlocie • przeładowanie koszy, nieprawidłowe załadowanie • stary lub zawilgocony detergent • nieprawidłowe dozowanie detergentu
<i>Zamglone wyroby szklane</i>	Stosuj mniej detergentu, jeżeli masz miękką wodę, i wybieraj najkrótszy cykl zmywania i mycia szkła.
<i>Czarne lub szare znaki</i>	Utensylia aluminiowe ocierały się o naczynia. Stosuj łagodny środek do szorowania w celu eliminacji tych znaków.
<i>Plamy na powierzchni wewnętrznej</i>	Stosuj tylko detergenty bez środków barwiących.
<i>Biały film na powierzchni wewnętrznej</i>	Minerały twardej wody: umyj wewnątrz wilgotną gąbką z detergentem do zmywarek. Noś rękawice gumowe.
<i>Niezadowalający wynik suszenia</i>	<ul style="list-style-type: none"> • Nieprawidłowe załadowanie • naczynia zbyt wcześnie wyjęte • dobrano błędny program • stosowanie sztuczków o powłokach niskiej jakości

Kody błędów

Urządzenie wyświetla poniższe kody błędów informujące o niektórych usterkach urządzenia:

Kontrolka programu	Znaczenie / Możliwa przyczyna
	Wadliwy dopływ wody! Kran nie jest otwarty, dopływ zablokowany lub ciśnienie wody za niskie.
 	Niewłaściwe działanie elementu grzewczego.
ECO	Przelew / wyciek wody!
 ECO	Błąd komunikacyjny / niewłaściwe działanie wyświetlacza!

UWAGA:

- W razie przelewania się wody wyłącz dopływ zanim wezwiesz autoryzowanego technika.
- W razie pojawienia się wody w dolnej części obudowy wskutek przelewu lub niewielkiego wycieku usuń ją, zanim ponownie uruchomisz urządzenie.

UWAGA:

Jeżeli problem utrzymuje się po powyższych czynnościach, skontaktuj się ze sprzedawcą lub autoryzowanym technikiem.

Dane techniczne

Przyłącze elektryczne / Dopływ wody.....

Napięcie przyłączeniowe:220-240 V~ / 50 Hz

Moc przyłączeniowa:1.170 – 1.380 W

Ciśnienie wody:0,04 – 1 MPa

Wymiary H x W x D / Waga.....

Rozmiar urządzenia:43.8 x 55.0 x 50.0 cm

Masa netto:ok. 20,0 kg

Dostępne akcesoria.....

System zabezpieczeń węża dopływowego:

.....Nr art. 8900 410

Więcej informacji na temat produktu można uzyskać skanując kod QR naniesiony na etykiecie, lub odwiedzając oficjalną stronę internetową z bankiem danych produktu: <https://eprel.ec.europa.eu>

Zastrzegamy sobie prawo wprowadzania zmian technicznych i projektowych w trakcie ciągłego rozwoju produktu.

Niniejsze urządzenie odpowiada wymaganiom wszystkich aktualnie obowiązujących wytycznych CE, jak dyrektywa niskonapięciowa i dyrektywa o kompatybilności elektromagnetycznej, a zbudowano je zgodnie z najnowszymi przepisami dotyczącymi bezpieczeństwa.



Usuwanie

Znaczenie symbolu „Pojemnik na śmieci”

Proszę oszczędzać nasze środowisko, sprzęt elektryczny nie należy do śmieci domowych.

Proszę korzystać z punktów zbiorczych, przewidzianych do zdawania sprzętu elektrycznego, i tam proszę oddawać sprzęt elektryczny, którego już nie będą Państwo używać.

Tym sposobem pomagają Państwo unikać potencjalnych następstw niewłaściwego usuwania odpadów, mających wpływ na środowisko i zdrowie ludzi.

Tą drogą przyczyniają się Państwo do ponownego użycia, do recyklingu i do innych form wykorzystania starego sprzętu elektrycznego i elektronicznego.

Informacje, gdzie można zdać sprzęt, otrzymają Państwo w swoich urzędach komunalnych lub w administracji gminy.

OSTRZEŻENIE:

Zdejmij lub utylizuj wszystkie istniejące zatrzaski lub blokady sworzni, jeśli wyłączasz urządzenie z eksploatacji lub utylizujesz je.

Úvod

Děkujeme Vám, že jste si vybrali náš výrobek. Doufáme, že budete s jeho používáním spokojeni.

Symboly v tomto návodu k obsluze

Důležité informace týkající se vaší bezpečnosti jsou zvýrazněny a rozlišeny. Abyste předešli nehodám a zabránili poškození, je nezbytné postupovat podle těchto pokynů:

VÝSTRAHA:

Ta vás varuje před nebezpečím pro vaše zdraví a možným rizikem poranění.

UPOZORNĚNÍ:

Toto se týká možného nebezpečí poškození zařízení nebo jiných předmětů.

POZNÁMKA: Ta zdůrazňuje rady a informace.

Obecné poznámky



Před uvedením spotřebiče do provozu si nejprve pozorně přečtete návod k obsluze a uschovejte si ho včetně záručního listu a dokladu o koupi. Pokud předáte tento spotřebič třetí straně, předejte, prosím, také tento návod.

POZNÁMKA:

- Z důvodu stálých úprav výrobku se vaše zařízení může nepatrně lišit od těchto pokynů k obsluze; funkce a způsoby použití zůstávají nezměněny.
- Zařízení se může odlišovat od ilustrací vyobrazených v tomto návodu k obsluze.
- Zařízení je určeno výhradně pro soukromé použití a pro zamýšlený účel. Toto zařízení není vhodné pro komerční použití.
- Zařízení je nutno používat tak, jak je uvedeno v tomto návodu. Zařízení nepoužívejte pro žádný jiný účel. Jakékoli jiné použití je použití, ke

kterému zařízení nebylo určeno, a může vést k poškození nebo zranění osob.

- Nepoužívejte je venku. Uchovávejte dále od zdrojů tepla, přímého slunečního světla a vlhkosti.
- Spotřebič neponechávejte v provozu bez dozoru.
- Když spotřebič nepoužíváte na čištění, tak probíhá uživatelská údržba nebo s přerušením spotřebič vypněte a odpojte zástrčku (tahejte za samotnou zástrčku, ne za vedení) nebo vypněte pojistku.
- Spotřebič, a pokud je to možné, tak i elektrické vedení musejí být pravidelně kontrolovány, jestli vykazují znaky poškození. Pokud je nalezeno poškození, zařízení se nesmí používat.
- Z bezpečnostních důvodů jsou zakázány jakékoli změny či úpravy spotřebiče.
- Z důvodu zajištění bezpečnosti vašich dětí, uchovávejte veškerý obalový materiál (plastové sáčky, krabice, polystyrén atd.) mimo jejich dosah).

VÝSTRAHA:

Nenechávejte děti, aby si hrály s fólií. Hrozí **nebezpečí udušením!**

Speciální bezpečnostní informace pro tuto jednotku

- Maximální počet pro nastavení míst, kde se bude umývat, jsou 6.
- Tato jednotka je určena k použití v domácnosti a podobných použitích, jakou jsou
 - prostory zaměstnaneckých kuchyní v obchodech, kancelářích a ostatních pracovních prostředích;
 - Použití hosty v hotelech, motelech a ostatních obytných prostorech;
 - ve farmářských domech.
- Spotřebič musí být připojen k vodní síti pomocí nových sad hadic a staré sady hadic by neměly být opětovně používány.
- Maximální povolený tlak přívodu vody je 1 Mpa.
- Minimální povolený tlak přívod vody je 0,04 Mpa
- Na spodní části spotřebiče jsou umístěny ventilační otvory (v závislosti na modelu). Ty nemohou být ucpány např. kobercem.
- Věnujte pozornost správnému plnění spotřebiče. Postupujte podle pokynů v kapitole "Plnění myčky nádobí".
- Nože a ostatní kuchyňské náčiní s ostrými hroty musejí být vkládány do košíku na příbory ostrými hroty dolů (podle modelu) nebo je můžete umístit v horizontální poloze do košíku myčky nádobí.
- Dveře nesmějí být ponechány otevřené, jelikož by to mohlo zvýšit nebezpečí zakopnutí.
- Tento spotřebič smějí používat **děti** od 8 let a výše a osoby s omezenými tělesnými, smyslovými či mentálními schopnostmi nebo s nedostatkem zkušeností a znalostí, pokud jsou pod dohledem osoby nebo pokud byly poučeny o bezpečném **použití tohoto spotřebiče** a uvědomují si možné nebezpečí.

- Děti, které jsou mladší 8 let, se musejí držet dál od tohoto zařízení.
- Děti si nesmějí se zařízením hrát.
- Čištění a **uživatelskou údržbu nesmějí provádět děti**, pokud jim není více, než 8 let a nejsou pod dozorem.
- Nezkoušejte opravovat spotřebič sami. Vždy se obraťte na oprávněného technika. Je-li přívodní šňůra nebo zástrčka poškozená, musí být vyměněna výrobcem, jeho opravářem nebo podobně kvalifikovanou osobou, aby se předešlo nebezpečí.

Vybalení zařízení

- Vyjměte zařízení z obalu.
- Sejměte veškerý obalový materiál, jako jsou fólie, filtr a kartónové obaly.
- Aby se zabránilo riziku, zkontrolujte spotřebič, zda nedošlo při transportu k poškození.
- V případě poškození spotřebič neuvádějte do chodu. Kontaktujte svého distributora.

i POZNÁMKA:

Je možné, že se na zařízení usadily zbytky z výroby nebo prach. Doporučujeme zařízení vyčistit tak, jak je uvedeno v kapitole „Čištění a údržba“.

Vybavení spotřebiče

Přehled spotřebiče



- | | |
|-------------------------------|----------------------|
| 1 Dávkač čisticího prostředku | 2 Ostřikovací rameno |
| | 3 Filtrovací systém |

Obsah balení

1x koš na příbory, 2x police na šálky, 1x přívodní hadice

Instalace

⚠ VÝSTRAHA:

Během instalace jednotka nesmí být připojena k elektrické síti. Jinak hrozí **nebezpečí života** nebo **úraz elektrickým proudem!**

⚠ UPOZORNĚNÍ:

Z důvodu správného chodu musí být spotřebič správně připojen. Specifikace pro přívod a vypouštění vody, stejně jako elektrické připojení musejí splňovat požadovaná kritéria.

Místo instalace

- Spotřebič umístěte tak, aby všechny ovladače byly snadno dosažitelné a dveřím spotřebiče nic nebránilo v otevírání.
- Postarejte se o stabilní a horizontální umístění spotřebiče.
- Napájecí kabel a hadice na vodu nesmějí být zkroucené nebo přimáčknuté.

• **Vyhnete se instalaci:**

- Blízko ohřivačů, vedle sporáku, na přímém slunečním světle nebo blízko jakýchkoli jiných tepelných zdrojů;
- na místech s vysokou vlhkostí (např. venku), jelikož za takových okolností by kovové části snadno podlehly korozi;
- v místnostech, kde může teplota klesnout pod bod mrazu. Spotřebič nevystavujte žádným povětrnostním podmínkám.
- blízko nestálých a hořlavých materiálů (např. Plyn, palivo, alkohol, barvy atd.).

Připojení vody

UPOZORNĚNÍ:

- Instalace přívodu vody musí být v souladu s místními zákony a předpisy.
- K připojení spotřebiče k přívodu vody použijte dodanou sadu hadic. Staré nebo použité připojovací sady opětovně nepoužívejte.
- Pokud je vodní trubice nová nebo nepoužívaná po dlouhou dobu, tak před připojením k přívodu vody zajistěte, aby byla voda čistá a bez jakýchkoli znečištění.

Poznámky o bezpečnostní soustavě hadic (obsah balení závisí na modelu)

Bezpečnostní soustava se skládá z přívodní hadice s dvojitou stěnou. To zaručuje odpojení přívodu vody, když dojde k úniku ve vnitřní hadici. Vypnutí hadic přívodu vody kvůli elektronickému kontaktu.

Je-li to nezbytné, můžete si objednat bezpečnostní soustavu přívodních hadic u vašeho obchodníka nebo v našem internetovém obchodě s příslušenstvím, www.bomann-germany.de. Při objednávání použijte referenční číslo, které se nalézá v "technických údajích".

Připojte přívodní hadici vody (připojení studené vody)

POZNÁMKA:

Tlak vody musí být mezi 0,04-1,0 MPa. U vyššího tlaku: použijte regulátor tlaku.

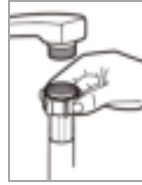

- Přívodní hadici vody připojte k vodnímu závitu pomocí 3/4". Hadici pevně našroubujte ve směru závitů šroubu; dejte pozor, aby byla dobře utažena.



- Připojte druhý konec přívodní hadice k přívodnímu ventilu na zadní části spotřebiče; dejte pozor, aby byl také dobře utažen.

Přívod teplé vody

Přiváděná voda do myčky nádobí může mít teplotu nižší, než 60 °C. Při přivádění teplé vody do spotřebiče bude doba běhu oplachování zkrácena, ale čistící účinek může být nepatrně snížen. Připojení k ventilu horké vody musí být provedeno stejným způsobem, jak je popsáno u připojení studené vody.

Připojte odtokovou hadici vody

POZNÁMKA:

Odtoková hadice má délku přibližně 1,5 m a může být prodloužena vhodnou hadicí a spojkou až do maximální délky 4 m.

UPOZORNĚNÍ:

Z důvodu zabránění zpětnému toku kontaminované vody, nesmí být volný konec hadice pod úrovní vody odtoku.

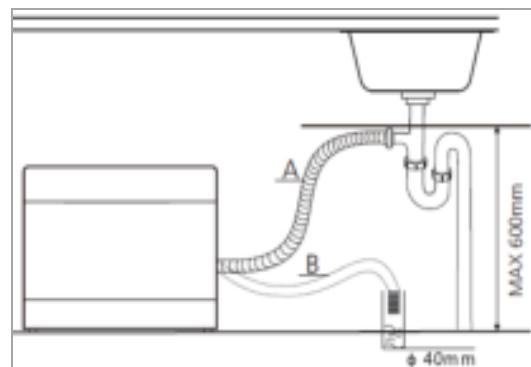

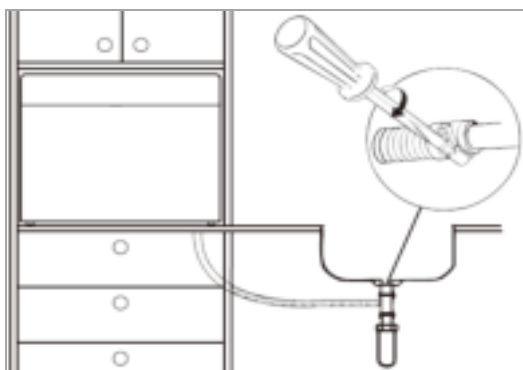

- Odtokovou hadici připojte k odtokovému potrubí o minimálním průměru 40 mm; případně může být odtoková hadice připevněna přímo ke dřezu.
- Vždy se ujistěte, že hadice není přehnutá či zmáčknutá.
- Hadici připojte k základně spotřebiče v maximální výšce 600 mm.
- Hadici bezpečně zajistěte, abyste zabránili změně její polohy a tím i úniku vody.

Elektrické připojení

VÝSTRAHA:

- Instalace k elektrické síti musí být v souladu s místními normami a předpisy.
 - Nesprávné připojení může způsobit **úraz elektrickým proudem!**
 - Nepoužívejte vícezářkové zásuvky ani prodlužovací kabely.
 - Není povoleno upravovat dodanou zástrčku u spotřebiče! Pokud zástrčka správně nepasuje do zásuvky, tak nechte nainstalovat správnou zásuvku autorizovaným odborníkem.
 - Vždy musí být zajištěn přístup k síťové zástrčce kvůli odpojení zařízení od elektrické sítě v naléhavém případě.
- Pře připojením se ujistěte, že napájecí napětí odpovídá specifikacím na štítku se jmenovitým výkonem (rám dveří).
 - Napájecí kabel zapojte do správně nainstalované a uzemněné zásuvky.

- Pokud zástrčka není po instalaci přístupná, tak musí být k dispozici odpovídající odpojovací zařízení, aby splnilo odpovídající bezpečnostní předpisy.

První použití

Před prvním použitím vaší myčky nádobí:

- A. Naplňte dávkovač prostředku na oplachování
- B. Naplňte čisticí prostředek

UPOZORNĚNÍ:

- Do myček nádobí používejte pouze prostředek na oplachování a čisticí prostředek. Ostatní výrobky mohou spotřebič poškodit.
- Vždy dbejte na doporučené dávkování a uskladnění, která jsou na jejich obalu.

VÝSTRAHA:

Prostředek na oplachování a čisticí prostředek uchovávejte mimo dosah dětí.

A. Naplňte dávkovač prostředku na oplachování

Funkce prostředku na oplachování

Prostředek na oplachování bude automaticky přidán při posledním oplachování, aby se zajistilo důkladné opláchnutí a sušení bez skvrn a šmouh.

Kdy doplnit dávkovač prostředku na oplachování

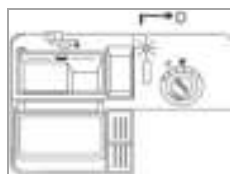

Pokud se varovná kontrolka prostředku oplachování na ovládacím panelu nerozsvítí, tak můžete odhadnout

zbývající množství prostředku na oplachování na optickém ukazateli úrovně (D) vedle dávkovače.

Až bude dávkovač prostředku na oplachování plný, tak bude ukazatel úplně tmavý. Pokud se zmenší množství prostředku na oplachování, tak se změní velikost černého puntíku, jak je znázorněno níže. Kvůli zabránění špinění nesmí úroveň prostředku na oplachování klesnout pod ¼.



Doplňování prostředku na oplachování



- Pro otevření dávkovače víko odšroubujte proti směru hodinových ručiček k poloze otevřeno (horní šipka) a víko sejměte.
- Do dávkovače přidejte prostředek na oplachování; buďte opatrní, abyste nepřelili. Dávkovač má obsah asi 110 ml.
- Nasadte víko zpět v poloze otevřeno a otočte jej po směru hodinových ručiček k poloze zavřeno (šipka vpravo).

i POZNÁMKA:

Savým hadříkem odstraňte rozlitý prostředek na oplachování během doplňování, abyste zabránili příliš velkému pění při následujícím oplachování.

Upravení dávkování prostředku na oplachování

Při tvoření skvrn nedostatečnému sušení nádobí zvětšete přidávané množství prostředku na oplachování. Přidávané množství můžete nastavit mezi úrovní 1 (min.) a úrovní 6 (max.).



Sejměte víko dávkovače prostředku na oplachování a ovladač nastavte na požadovanou úroveň. Tovární nastavení je „4“.

i POZNÁMKA:

Pokud jsou na nádobí po oplachování kapky vody nebo stopy vápníku, tak zvětšete dávkování. Pokud jsou na nádobí lepkavé, bílé skvrny nebo namodralý povlak na sklenicích nebo čepelích nožů, tak zvětšete dávkování.

B. Naplňte čisticí prostředek

i POZNÁMKA:

Spotřebič je vhodný k použití pouze vícefunkčních tablet s přidavným změkčovačem vody (náhrada soli), jelikož není vybaven změkčovačem vody.

Funkce čisticího prostředku

Čisticí prostředky se svými chemickými přísadami jsou nezbytné k odstranění špíny, zlikvidování špíny a vyvedení jí z myčky nádobí. K tomuto účelu je vhodná většina komerčních, vysoce kvalitních čisticích přípravků.

Mycí tablety (tablety)

Mycí tablety do myčky nádobí od různých výrobců se rozpouští různě rychle. Je možné, že se úplně nerozpustí během programů s krátkou dobou chodu a nízkou teplotou vody a tak nedosáhnou své úplné produktivní účinnosti. K zajištění úplného odstranění zbytků čisticího prostředku doporučujeme, abyste vyprali programy oplachování s delší dobou chodu a vysokou teplotou vody. Vždy dodržujte pokyny výrobce!

Dávkovač čisticího prostředku

i POZNÁMKA:

- Čisticí tablety přidávejte vždy těsně před spuštěním cyklu oplachování, jinak může navlhnout a správně se nerozpustí.
- Na konci cyklu oplachování musí být dávkovač čisticího prostředku prázdný.



- Stiskněte tlačítko uvolnění pro otevření krytu.
- Vložte čisticí tabletu do nádoby.
- Zavřete dvířka kontejneru a zajistěte, aby dvířka zacvakla na místo.

Plnění myčky

⚠ UPOZORNĚNÍ:

V myčce nádobí oplachujte pouze takové nádobí a přístroje, které jsou výslovně označené jako "odolné pro mytí v myčce nádobí".

ℹ POZNÁMKA:

- Velké kusy jídla odstraňte a spálené zbytky namočte. Opláchnutí předem pod tekoucí vodou není nutné.
- Myčku nádobí nepřepněte! Důležité pro dostatečné výsledky mytí a přiměřenou spotřebu energie.
- Velmi malé kousky by neměly být oplachovány ve spotřebiči, protože mohou snadno vypadnout z košíků.

Pro oplachování v myčce nádobí nejsou vhodné..

..následující přístroje a nádobí:

- Přístroje s dřevěnými, porcelánovými, perleťovými stříškami
- Plastové věci, které nejsou žáruvzdorné
- Starší přístroje s lepenými částmi, které nejsou žáruvzdorné
- Lepené přístroje nebo nádobí
- Cínové nebo měděné předměty
- Křišťálové sklo
- Kovové předměty, které podléhají korozi
- Dřevěné podnosy
- Předměty ze syntetických vláken

..jsou vhodné s omezením:

- některé typy sklenic mohou být matné po mnoha mytích
- stříbrné a hliníkové části mají tendenci změnit barvu při mytí
- Glazované vzory mohou vyblednout při častém mytí v myčce nádobí

Doporučení naplnění myčky nádobí

- Ujistěte se, že je stolní nádobí vloženo bezpečně a nemůže se převrátit.
- Všechny předměty vkládejte tak, aby se rozprašovací ramena během oplachování mohla volně otáčet.
- Všechny předměty vkládejte otvory směrem dolů.
- Zakřivené předměty nebo předměty s vyhloubením by měly být vkládány zešikma, aby z nich mohla odtékat voda.
- Ujistěte se, že se sklenice navzájem nedotýkají.
- Nádobí a přístroje vkládejte do sebe ani tak, aby se překrývaly.
- Přístroje vkládejte na polici pro přístroje.
- Dlouhé a ostré přístroje vkládejte do košíku myčky nádobí horizontálně.

Metody vkládání normálního nádobí

Plnění košíku myčky nádobí

Košík myčky nádobí naplňujte podle velikosti a od obou stran doprostřed.

Podle EN60436

s držákem na šálky..

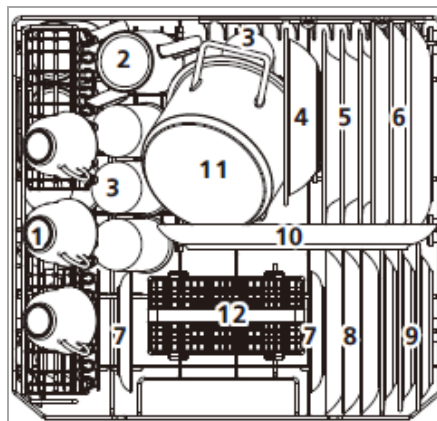

bez stojanu na šálky ..

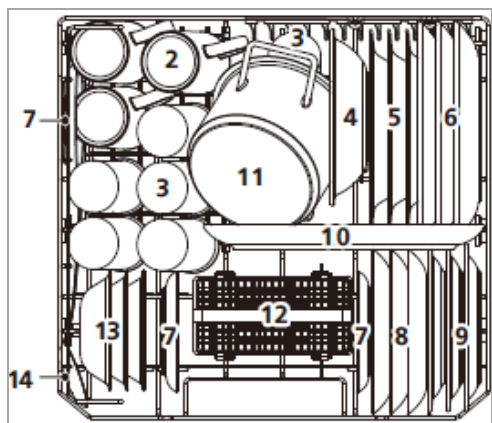

- | | |
|-------------------|-----------------------------|
| 1 Šálky | 8 Dezertní talíře |
| 2 Pohárek | 9 Melaminový dezertní talíř |
| 3 Gläser | 10 Oválný podnos |
| 4 Melaminová mísa | 11 Malý hrnec |
| 5 Hluboké talíře | 12 Koš na příbory |
| 6 Mělké talíře | 13 Dezertní talíř hluboký |
| 7 Podšálky | 14 Servírovací příbory |

- | | | |
|-------------------|---------------------|-----------------------------|
| 1 Vidličky | 4 Čajové lžičky | 7 Naběračky na štávu z masa |
| 2 Polévkové lžice | 5 Nože | 8 Servírovací vidličky |
| 3 Dezertní lžice | 6 Servírovací lžice | |



Koš na příbory

⚠ VÝSTRAHA: Nebezpečí poranění!

- Příbory nesmějí vyčnívat nad základnu koše na příbory.
- Nože a ostatní kuchyňské náčiní s ostrými hroty musejí být vkládány do koše na příbory ostrými hroty dolů nebo je můžete umístit v horizontální poloze do koše myčky nádobí.

ℹ POZNÁMKA:

Je-li to nutné, vyndejte koš, abyste vytvořili více místa pro velké kusy nádobí.



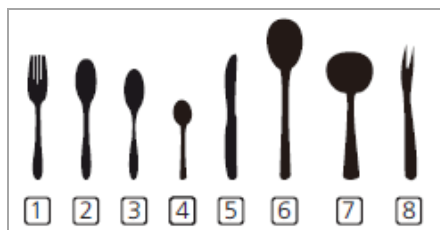

Koš je vybaven pletivovými vložkami, ve kterých jsou příbory rovnoměrně uspořádány a rukojeti jsou vespod.



Spuštění / chod

Tabulka programů

Uvedené hodnoty, jsou vodícími hodnotami a doporučeními za normálních podmínek, a proto jsou nezávazné. Vyberte vhodný program, podle nádobí a stupně znečištění.

Program	Výběr programu informace	Pořadí programů	Čisticí prostředek tableta	Čas (Min)	Energie (kWh)	Voda (l)
 Velmi	silně znečištěné nádobí, zaschlé zbytky	Předběžné oplachování (50°C) Hlavní oplachování (70°C) Oplachování Oplachování Oplachování (70 °C) Sušení	1 kus	140	1.200	9.6
 Univerzální	normálně znečištěné nádobí, denní použití	Předběžné oplachování Hlavní oplachování (60 °C) Oplachování Oplachování (70 °C) Sušení	1 kus	120	1.050	7.7
ECO (*EN60436)	Standardní program pro normálně znečištěné nádobí	Předběžné oplachování Hlavní oplachování (45°C) Oplachování (65°C) Sušení	1 kus	230	0.613	6.5
 90 Min.	nepatrně znečištěné porcelánové nádobí, sklenice	Hlavní oplachování (65°C) Oplachování Oplachování Oplachování (70°C) Sušení	1 kus	90	1.100	6.6
 Předběžné oplachování	u nádobí, které bude opláchnuto později téhož dne	Oplachování	-	15	0.020	2.0

POZNÁMKA: Program *ECO je testovacím cyklem. Informace pro zkoušku srovnatelnosti *podle EN60436*.

Obecné informace!

- Program ECO je vhodný k čištění normálně znečištěného nádobí, což je nejúčinnější program, pokud se týče kombinované spotřeby energie a vody. Tento program se používá ke kontrole dodržování legislativy EU o ekodesignu výrobků.
- Naplnění domácí myčky až do stanovené kapacity pomáhá šetřit energii a vodu.
- Ruční předběžné oplachování nádobí vede k vyšší spotřebě vody a energie!

- Umývání nádobí v domácí myčce obecně používá méně energie a vody, než ruční umývání, za předpokladu, že se myčka používá na základě těchto pokynů.

Ovládací panel

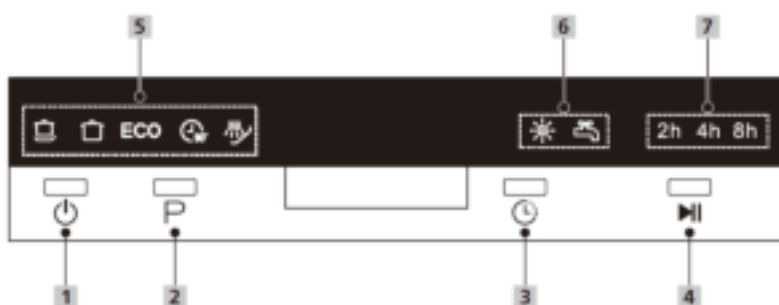

- 1 Příkon: Tlačítko stiskněte asi, abyste zapnuli/vypnuli napájení.
- 2 Program: Tlačítko k výběru programů oplachování.
- 3 Prodleva: tlačítko k výběru prodlevy spuštění o 2, 4, 6 nebo 8 hodin. Stisknete tlačítko spustit/pauza a spotřebič se automaticky zapne poté, co vyprší vybraná doba prodlevy.
- 4 Spustit/pauza: tlačítko ke spuštění/pauze vybraného nebo běžícího programu.
- 5 Odpovídající kontrolka programu bude indikovat výběr programu oplachování.
- 6 Kontrolka: se rozsvítí, až bude třeba doplnit dávkovač prostředku na oplachování.
 Kontrolka: se rozsvítí, když je zavřen přívod vody nebo není naplněna nádrž na vodu.
- 7 Kontrolka odpovídajícího programu indikuje výběr odloženého spuštění. Při nastavení 6 hod. budou současně svítit i kontrolky 2 hod. 4 hod.

Spuštění programu

- Přívod vody musí být otevřen na maximální tlak.
- Naplňte košíky myčky nádobí.
- Doplněte čisticí přípravek.
- Zapněte zařízení.
- Nastavte požadované volby programu.
- Spusťte chod.

Změna programu

UPOZORNĚNÍ:

Změna programu by měla být prováděna pouze krátce po spuštění programu. Jinak se může rozpustit čisticí prostředek a voda na opláchnutí vypustit.



- Nejdříve stiskněte tlačítko spustit/pauza k zastavení nynějšího programu oplachování.
- Tlačítko k výběru programu stiskněte asi na 3 sekundy.
- Vyberte nový program a spusťte chod.

Zapomněli jste přidat nádobí?

VÝSTRAHA:

Během chodu dveře otevírejte velmi opatrně, hrozí nebezpečí, že vystříkne voda.

Nádobí můžete přidat kdykoli předtím, než se rozpustí čisticí prostředek nebo se vypustí voda na oplachování.



- Stiskněte tlačítko spustit/pauza, abyste zastavili chod. Až se rozprašovací ramena zastaví, tak můžete úplně otevřít dveře spotřebiče.
- Přidejte zapomenuté nádobí.
- Stiskněte tlačítko spustit/pauza, chod bude pokračovat přibližně po. 10 sekundách.

Na konci programu

UPOZORNĚNÍ:

Až program skončí, tak spotřebič nechte trošku vychladnout předtím, než jej otevřete. To zabrání úniku páry, který způsobuje dlouhodobé poškození vašeho nábytku.

Na konci cyklu oplachování zazní série signálů; potom se jednotka přepne do pohotovostního režimu.

Pokud do 15 minut nedojde k žádnému chodu, tak se zařízení automaticky vypne - úspora energie!

Vypnutí

- Spotřebič vypněte.
- Zavřete přívod vody, je-li to nutné!
- Po vychladnutí nádobí vyndejte (podívejte se na "Vyndávání nádobí z myčky nádobí").
- Dveře spotřebiče nechte nepatrně otevřené, až do příštího cyklu oplachování, abyste zabránili pachům.
- Pokud spotřebič nebude používán po delší dobu, tak jej odpojte od elektrické sítě!

Vyndávání nádobí z myčky nádobí

UPOZORNĚNÍ:

Nádobí nechte vychladnout asi na 15 minut předtím, než jej vyndáte. Horké nádobí je citlivé na nárazy.

POZNÁMKA:

Na konci programu by stále mohla kapat voda uvnitř spotřebiče.

Otevřete dveře spotřebiče a vytáhněte košík.

Tipy k ušetření energie

- Spotřebič vždy zapínejte, až je plně naložený.
- Nádobí předem neoplachujte pod tekoucí vodou.
- Na každý typ náplně použijte nejvhodnější program oplachování.
- Neprovádějte předběžné oplachování (v závislosti na modelu), pokud to není nutné.

Údržba a čištění

VÝSTRAHA:

- Spotřebič vždy vypněte a odpojte od elektrické sítě předtím čištěním a uživatelskou údržbou.
- Před čištěním nechte spotřebič vychladnout.
- K čištění spotřebiče nepoužívejte parní čističe; do elektrických součástí by se mohla dostat vlhkost. **Nebezpečí úrazu elektrickým proudem!** Horká pára by mohla poškodit plastové součástky. Před opětovným spuštěním chodu musí být spotřebič suchý.

UPOZORNĚNÍ:

- Nepoužívejte drátěný kartáč, ani jiné ostré brusné prostředky.
- Nepoužívejte žádné kyselinové či abrazivní čisticí prostředky.

POZNÁMKA:

Špinavé filtry a ucpaná rozprašovací ramena zhoršují oplachování. Filtr a rozprašovací ramena pravidelně kontroluje a je-li to nutné, vyčistěte je.

Filtrační soustava

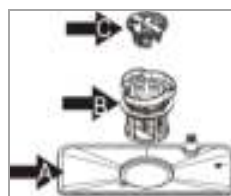

Filtrační systém zabraňuje větším množstvím jídla či jiným velkým předmětům, aby se dostaly do čerpadla.

A. Hlavní filtr: jídlo a částice nečistot, zachycené v tomto filtru, jsou rozmělněny speciální tryskou na ostříkovacím rameně a spláchnuty do odtoku.

B. Mikrofiltr: filtruje nečistotu a zbytky jídla v prostoru jímací nádrže a zabraňuje jim, aby se znovu dostaly na nádobí během cyklu oplachování.

C. Hrubý filtr: filtruje větší kousky, jako jsou kousky kostí nebo úlomky skla, které by mohly ucpat odtokový systém.

Čištění soustavy filtrů

UPOZORNĚNÍ:

- Myčka nádobí nesmí být nikdy použita bez filtru.
- Nesprávné opětovné vložení filtru může snížit výkon a spotřebič poškodit.
- Filtr nevyklepávejte kvůli čištění, abyste zabránili možným deformacím filtrů.

POZNÁMKA:

Filtr zkontrolujte po každém oplachování kvůli zbytkům.



- Filtrační jednotkou (hrubý/mikrofiltr) otáčejte proti směru hodinových ručiček a celý filtrační systém vyndejte směrem nahoru.
- Z hlavního filtru vyndejte filtrační jednotku. Uvolněte hrubý filtr z mikrofiltru tak, že jej vytlačíte z dolní strany.
- Odstraňte zbytky jídla a filtr očistěte pod tekoucí vodou. Je-li to nutné, použijte kartáč.
- Filtrační systém složte v obráceném pořadí a znovu jej vložte na jeho správné místo. Upevněte celý systém utažením filtrační jednotky po směru hodinových ručiček.

Čištění dolního rozprašovacího ramene



Vápník a nečistoty z vody na oplachování mohou ucpat trysky a ložiska v rozprašovacím rameni. Výstupy trysek rozprašovacího ramena kontrolujte pravidelně kvůli ucpání.



- Dolní rozprašovací rameno vytáhněte směrem nahoru.
- Rameno očistěte pod tekoucí vodou; je-li to nutné, použijte na trysky měkký kartáček.
- Rozprašovací rameno vložte znovu zpět a zaklapněte jej na místo.

Údržba myčky nádobí

UPOZORNĚNÍ:

Nikdy nepoužívejte rozprašovací čističe k vyčištění panelu dveří, to může poškodit zámek dveří a elektrické součásti.

- Vnější povrchy spotřebiče a těsnění dveří důkladně očistěte měkkým, vlhkým hadříkem. Používejte pouze jemné čisticí přípravky.
- K odstranění skvrn uvnitř spotřebiče použijte vlhký hadřík s trochou octa nebo speciální čisticí prostředek na myčky nádobí. Je-li to nutné, doplňte čisticí prostředek a spusťte spotřebič bez nádobí na program s nejvyšší teplotou oplachování.
- Vnější povrchy důkladně osušte, než spotřebič znovu uvedete do chodu.

Ochrana proti zamrznutí

Pokud je jednotka mimo provoz a je vystavena teplotám pod nulou, tak dodržte následující předběžná opatření:

- Odpojte přístroj z elektrické sítě.
- Zavřete přívod vody a vyndejte přívodní hadici z vodního ventilu.
- Vypusťte vodu z přívodní hadice a vodního ventilu.
- Přívodní hadici znovu připojte do vodního ventilu.
- Vyndejte soustavu filtrů. Odstraňte zbývající vodu z jímací nádrže pomocí absorpční houby.

Odstraňování závad





Předtím, než kontaktujete autorizovaného odborníka

Problém	Možná příčina/náprava
<i>Jednotka se nespouští</i>	<ul style="list-style-type: none"> Zkontrolujte přívod vody. • Je jednotka zapnutá a dveře bezpečně zavřené? • Je vybrán program? Je správně připojen přívod vody a je přívod vody otevřen?
<i>Voda se nevypouští</i>	<ul style="list-style-type: none"> Zkontrolujte vypouštěcí hadici. Jsou filtry nebo kuchyňský dřez ucpané?
<i>Hluk</i>	<ul style="list-style-type: none"> Ujistěte se, že všechno nádobí je v myčce nádobí zabezpečeno. Nádobí vložte tak, aby se rozprašovací ramena mohla volně otáčet.
<i>Tvoření pěny</i>	Používejte pouze speciální čisticí prostředek do myčky nádobí, abyste zabránili tvoření pěny. Pokud k tomu dojde, tak otevřete dveře a nechte mydlinky, aby se odpařily. Do vany přidejte trochu studené vody. Spusťte krátký cyklus oplachování, abyste vypustili vodu.
<i>Rovné nádobí není čisté</i>	<ul style="list-style-type: none"> Vyberte silnější program. • Ujistěte se, že rozprašovací ramena nejsou zablokována velkými kusy nádobí.
<i>Skvrny a tvoření filmu</i>	<ul style="list-style-type: none"> Extrémně tvrdá voda • nízká vstupní teplota • přeplnění košíků, nesprávné naplnění • starý nebo vlhká čisticí prostředek • nesprávné dávkování čisticího prostředku
<i>Flekaté sklo</i>	Použijte méně čisticího prostředku, pokud máte měkkou vodu a vyberte nejkratší cyklus na oplachování a čištění skla.
<i>Černé nebo šedé skvrny</i>	<p>Hliníkové náčiní se třelo o nádobí.</p> <p>Použijte jemný pískový čisticí prostředek, abyste tyto skvrny odstranili.</p>

Problém	Možná příčina/náprava
<i>Skvrny na vnitřním povrchu</i>	Používejte pouze čisticí prostředky bez barviv.
<i>Bílý film na vnitřním povrchu</i>	Minerály ve tvrdé vodě: očistěte vnitřek pomocí vlhké houby s čisticím prostředkem. Mějte na sobě gumové rukavice.
<i>Neuspokojivý výsledek sušení</i>	<ul style="list-style-type: none"> Nesprávné naplnění • nádobí je vyjmuto příliš brzy • byl vybrán nesprávný program • použití příborů s povrchem nízké kvality

Chybové kódy

U některých poruch spotřebič zobrazí následující chybové kódy, aby vás varovaly:

Kontrolka programů	Význam / možná příčina
	Porucha v přívodu vody! Kohoutek není otevřen, přívod je blokován nebo je tlak vody příliš nízký.
 	Porucha topného tělesa.
ECO	Přetečení/únik vody!
 ECO	Komunikační chyba/porucha displeje!
	

UPOZORNĚNÍ:

- Pokud dojde k přetečení, tak vypněte hlavní přívod vody, než zavoláte autorizovaného technika.
- Pokud je voda v dolní části skříně, kvůli přeplnění nebo malému úniku vody, tak tuto vodu odstraňte, než spotřebič znovu spustíte.

POZNÁMKA:

Pokud problém přetrvá poté, co budete postupovat podle kroků výše, tak prosím kontaktujte svého distributora nebo autorizovaného technika.

Technické údaje

Elektrické připojení/ přívod vody.....

Napětí:220-240 V~ / 50 Hz

Příkon:1.170 – 1.380 W

Tlak vody:0,04 – 1 Mpa

Rozměry V x Š x D / hmotnost.....

Velikost jednotky:43,8 x 55,0 x 50,0 cm

Čistá hmotnost:ca. 20,0 kg

Dostupné příslušenství.....

Bezpečnostní soustava přívodních hadic:

.....č.art. 8900 410

Pokud potřebujete více informací o výrobku, tak naskenujte QR kód na dodaném energetickém štítku a/nebo navštivte databanku výrobku na oficiálních internetových stránkách: <https://eprel.ec.europa.eu>

Právo provádět technické a konstrukční úpravy i přes nepřetržitý vývoj výrobku, zůstává vyhrazeno.

Toto zařízení bylo testováno v souladu se všemi příslušnými současnými směrnice ES, jako jsou elektromagnetická kompatibilita a směrnice o nízkém napětí, a je vyrobeno podle nejnovějších bezpečnostních nařízení.



Likvidace

Význam symbolu “odpadkového koše”

Chraňte naše životní prostředí; nelikvidujte elektrická zařízení spolu s domovním odpadem.

Vraťte, prosím, jakýkoliv elektrický spotřebič, který již nebudete používat, do sběren, které se zabývají jejich likvidací.

Pomůžete tím zabránit negativním vlivům nesprávné likvidace na životní prostředí a lidské zdraví.

Přispějete k recyklaci a ostatních formám opětovného použití elektrických a elektronických zařízení.

Informace ohledně takovýchto likvidací můžete obdržet od místních úřadů.

VÝSTRAHA:

Pokud jednotku vyřadíte z provozu nebo ji zlikvidujete, tak předtím odstraňte jakékoli stávající rychlouzávěry a záchytky uzávěrů.

Úvod

Ďakujeme vám, že ste si vybrali náš výrobok.
Dúfame, že budete s týmto zariadením spokojní.

Symbole použité v tomto návode na použitie

Dôležité informácie týkajúce sa bezpečnosti sú špeciálne označené. Je dôležité dodržiavať tento návod na použitie, aby sa predišlo nehodám a poškodeniu zariadenia:

VAROVANIE:

Upozorňuje na nebezpečenstvo ohrozenia zdravia a označuje potenciálne riziká poranenia.

UPOZORNENIE:

Označuje potenciálne nebezpečenstvá pre zariadenie alebo iné predmety.

POZNÁMKA: Zdôrazňuje rady a informácie.

Všeobecné poznámky



Pred uvedením zariadenia do prevádzky si dôkladne prečítajte návod na použitie a uschovajte ho spolu so záručným listom a dokladom o zaplatení. V prípade, že zariadenie odovzdáte tretej osobe, musíte jej odovzdať aj tento návod na použitie.

POZNÁMKA:

- Vaše zariadenie sa môže pre neustále úpravy výrobku mierne líšiť od tohto návodu na použitie; Funkcie a spôsoby použitia zostávajú nezmenené.
- Obrázky sa môžu líšiť od pôvodného zariadenia.
- Toto zariadenie je navrhnuté výhradne na súkromné a špecifikované účely. Toto zariadenie nie je určené na komerčné využitie.
- Zariadenie sa môže používať len ako je popísané v návode na použitie. Nepoužívajte zariadenie na

žiadne iné účely. Akékoľvek iné použitie nie je dovolené a môže mať za následok škody alebo zranenia osôb.

- Zariadenie nepoužívajte v exteriéri. Uchovávajte ho ďalej od zdrojov tepla, priameho slnečného svetla a vlhkosti.
- Zariadenie neprevádzkujte **bez** dozoru.
- Keď zariadenie nepoužívate, pri čistení, vykonávaní údržby alebo pri poruche ho vypnite, odpojte zástrčku od elektrickej zásuvky (potiahnite len zástrčku a nie kábel) alebo vypnite istič.
- Zariadenie a, ak je to možné, napájací kábel pravidelne kontrolujte, či nenesú známky poškodenia. Ak je zariadenie poškodené, nesmie sa používať.
- Z bezpečnostných dôvodov je zakázané vykonávať zmeny alebo úpravy zariadenia.
- Všetok obalový materiál (plastové vrecká, škatule, polystyrén a pod.) je potrebné skladovať mimo dosahu detí, aby sa zaručila ich bezpečnosť.

VAROVANIE:

Nedovoľte malým deťom hrať sa s fóliou. **Hrozí nebezpečenstvo udusenía!**

Špeciálne bezpečnostné pokyny týkajúce sa tohto zariadenia

- Umývať možno riady pre maximálne 6 prestierania.
- Toto zariadenie je určené na domáce použitie a podobné použitie, ako napríklad
 - kuchynka pre personál obchodov, kancelárií a iných pracovných prostredí;
 - hotelovými hosťami, v motelloch a iných rezidenčných zariadeniach a ustanovizniach;
 - na chalupách.
- Toto zariadenie musí byť pripojené k vodovodu pomocou novej súpravy hadíc a nie opätovným použitím starých súprav hadíc.
- Maximálny povolený tlak na prívode vody je 1 Mpa.
- Minimálny povolený tlak na prívode vody je 0,04 Mpa.
- V spodnej časti zariadenia sa nachádzajú vetracie otvory (v závislosti od modelu). Tieto otvory nesmú byť zablokované, napríklad kobercom.
- Dávajte pozor na správne vkladanie riadu do zariadenia. Postupujte podľa pokynov v časti „Napĺňanie umývačky riadu“.
- Nože a ďalšie kuchynské riady s ostrými hrotmi sa musia do príborového košíka vkladať hrotmi smerom nadol (v závislosti od modelu) alebo vo vodorovnej polohe do košíka do umývačky riadu.
- Dvierka nesmú byť ponechané otvorené, pretože by to mohlo zvýšiť nebezpečenstvo vypnutia.
- Toto zariadenie môžu používať **deti** vo veku od 8 rokov a staršie a osoby so zníženými fyzickými, vnemovými alebo duševnými schopnosťami alebo s nedostatkom skúseností a znalostí, ak sú pod dozorom

alebo ak boli poučené ohľadom používania zariadenia bezpečným spôsobom a rozumejú nebezpečenstvám, ktoré s tým súvisia.

- **Deti** mladšie ako 8 rokov sa musia zdržiavať ďalej od tohto zariadenia.
- **Deti** by sa nemali s týmto zariadením hrať.
- Čistenie a **údržbu** zariadenia smú vykonávať **deti** staršie ako 8 rokov, na ktoré dohliada zodpovedná osoba.
- Zariadenie sa nepokúšajte opravovať svojpomocne. Vždy kontaktujte autorizovaného technika. Aby ste sa vyhli nebezpečenstvu, poškodený napájací kábel vždy dajte vymeniť len výrobcovi, jeho servisnému zástupcovi alebo podobne kvalifikovaným osobám.

Rozbalenie zariadenia

- Vyberte zariadenie z jeho balenia.
- Odstráňte všetok baliaci materiál, ako napríklad fólie, výplňový materiál a taktiež lepenky a kartóny.
- Aby ste predišli nebezpečenstvám, skontrolujte zariadenie kvôli akémukoľvek poškodeniu počas prepravy.
- V prípade poškodenia zariadenie neprevádzkujte. Obráťte sa na svojho obchodného zástupcu.

i POZNÁMKA:

Na zariadení sa môžu byť usadené zvyšky z výroby alebo prach. Odporúčame, aby ste zariadenie vyčistili podľa kapitoly „Čistenie a údržba“.

Vybavenie zariadenia

Prehľad zariadenia



- | | |
|-----------------------------------|---------------------|
| 1 Dávkovač čistiaceho prostriedku | 2 Striekacie rameno |
| | 3 Filtračný systém |

Rozsah dodávky

1x košík na príbor, 2x úložná polička, 1x prírodná hadica

Inštalácia

VAROVANIE:

Zariadenie nesmie byť počas inštalácie pripojené k vodovodu. V opačnom prípade môže dôjsť k **ohrozeniu života** alebo **úrazu elektrickým prúdom**.

UPOZORNENIE:

Aby zariadenie správne fungovalo, musí byť správne pripojené. Špecifikácie týkajúce sa prívodu a vypúšťania vody, ako aj elektrického zapojenia musia spĺňať požadované kritériá.

Miesto inštalácie

- Zariadenie umiestnite tak, aby bol ku všetkým ovládacím prvkom ľahký prístup a aby sa dverka zariadenia dali neobmedzene otvárať.
- Dbajte na pevnú a vodorovnú polohu zariadenia.
- Napájací kábel a vodné hadice nesmú byť skrútené ani stlačené.
- **Zariadenie neinštalujte:**
 - v blízkosti ohrievačov, vedľa sporáka, na priamom slnečnom svetle ani pri akýchkoľvek zdrojoch tepla;
 - na miestach s vysokou vlhkosťou (napr. vonku), pretože kovové diely by v takýchto podmienkach mohli byť náchylné hrdzavieť;
 - v miestnostiach, kde by teplota mohla klesať pod bod mrazu. Zariadenie nevystavujte žiadnym poveternostným vplyvom.
 - vedľa prchavých alebo horľavých materiálov (napr. Plyn, palivo, alkohol, farby a podobne).

Vodovodná prípojka

UPOZORNENIE:

- Inštalácia vodovodného potrubia musí spĺňať požiadavky miestnych zákonov a predpisov.
- Na pripojenie zariadenia k vodovodnej prípojke použite dodanú novú súpravu hadíc. Nepoužívajte znova staré alebo použité súpravy prípojok.

UPOZORNENIE:

- Ak je vodovodné potrubie nové alebo sa dlhú dobu nepoužíva, pred pripojením k vodovodnej prípojke sa uistite, že voda je čistá a neobsahuje žiadne znečisťujúce látky.

Poznámky k bezpečnostnému systému prívodnej hadice (rozsah dodávky závisí od modelu)

Bezpečnostný systém sa skladá z prívodnej hadice s dvojitou stenou. Zaručuje odpojenie prívodu vody pri netesnosti vnútornej hadice. Odpojenie prívodu vody ďalej vedie elektrický kontakt.

Bezpečnostný systém prívodnej hadice si môžete v prípade, že je to potrebné, objednať u svojho obchodného zástupcu alebo v našom on-line obchode s príslušenstvom na lokalite www.bomann-germarny.de. Do objednávky uveďte referenčné číslo, ktoré nájdete v časti „Technické parametre“.

Pripojte hadicu na prívod vody (prípojka studenej vody)

POZNÁMKA:

Tlak vody musí byť medzi 0,04 až 1,0 MPa. Pri vyššom tlaku použite regulátor tlaku.



- Hadicu na prívod vody pripojte na vodovodnú prípojku s 3/4" závitom. Hadicu pevne naskrutkujte v smere závitov prípojky; dbajte na tesné upevnenie.



- Druhý koniec prívodnej hadice pripojte k vstupnému ventilu na zadnej strane zariadenia; tiež dbajte na tesné upevnenie.

Prívod teplej vody

Do umývačky riadu možno privádzať vodu s maximálnou teplotou 60 °C. Ak sa do spotrebiča privádza teplá voda, doba oplachovania je kratšia, ale čistiaci efekt môže byť mierne znížený. Pripojenie

k ventilu teplej vody musí byť vykonané v súlade s opisom pripojenia studenej vody.

Pripojenie hadice na vypúšťanie vody

POZNÁMKA:

Vypúšťacia hadica je dlhá približne 1,5 metra a môže sa predĺžiť vhodnou hadicou a spojkou na dĺžku maximálne 4 metre.

UPOZORNENIE:

Aby nedochádzalo k spätnému toku kontaminovanej vody, voľný koniec hadice nesmie byť pod hladinou vody odtoku.

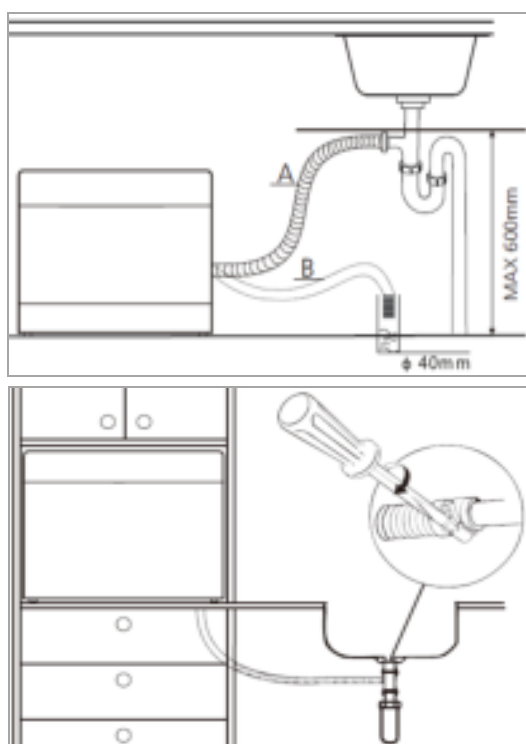

- Vypúšťaciu hadicu pripojte k výtokovému potrubiu s minimálnym priemerom 40 mm alebo vypúšťacia hadica môže byť pripojená priamo k drezu s výlevkou.
- Vždy skontrolujte, či hadica nie je skrútená alebo stlačená.
- Hadicu pripojte do výšky maximálne 600 mm k základni spotrebiča.
- Hadicu bezpečne zaistite, aby nedošlo k zmene jej polohy a úniku vody.

Elektrické pripojenie

VAROVANIE:

- Pripojenie k vodovodnému potrubiu musí spĺňať požiadavky miestnych noriem a predpisov.
- Nesprávne pripojenie môže spôsobiť úder elektrickým prúdom.
- Nepoužívajte viac elektrických zásuviek ani predlžovacie káble.
- Zakazuje sa upravovať zástrčku dodanú spolu s týmto zariadením! Ak zástrčka nezapadá správne do elektrickej zásuvky, požiadajte oprávneného odborníka, aby vám nainštaloval správnu elektrickú zásuvku.
- Na odpojenie zariadenia od zdroja napájania v prípade núdze musí byť napájací kábel vždy prístupný.
- Pred pripojením sa uistite, že napájacie napätie zodpovedá špecifikácii uvedenej na typovom štítku (rám dverí).
- Sieťový kábel zapojte do správne nainštalovanej a uzemnenej zásuvky v stene.
- Ak nie je po nainštalovaní prístup k zástrčke, na splnenie požiadaviek príslušných bezpečnostných predpisov musí byť k dispozícii príslušné odpájacie zariadenie.

Použitie po prvý krát

Pred prvým použitím umývačky riadu:

- Do dávkovača nalejte oplachovací prostriedok
- Nalejte čistiaci prostriedok

UPOZORNENIE:

- Používajte len oplachovací a čistiaci prostriedok pre umývačky riadu. Iné produkty môžu tento spotrebič poškodiť.
- Vždy zvažte odporúčania týkajúce sa dávkovania a skladovania, ktoré sú uvedené na predajnom obale.

VAROVANIE:

Oplachovací a čistiaci prostriedok uchovávajte mimo dosahu detí.

A. Nalievanie oplachovacieho prostriedku do dávkovača

Funkcia oplachovacieho prostriedku

Oplachovací prostriedok sa automaticky pridáva pri konečnom oplachovaní a zabezpečuje dôkladné opláchnutie a odstránenie škvŕn a sušenie bez šmúh.

Kedy sa má naliať oplachovací prostriedok do dávkovača

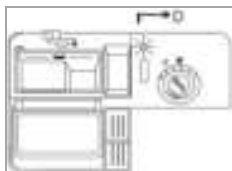

Ak na ovládacom paneli nesvieti výstražná kontrolka oplachovacieho prostriedku, množstvo zvyšného

oplachovacieho prostriedku môžete eliminovať na optickú úroveň indikátora (D) vedľa dávkovača.

Keď je dávkovač oplachovacieho prostriedku plný, tento indikátor bude úplne tmavý. Ak oplachovací prostriedok ubudne, veľkosť čiernej bodky sa zmení tak, ako je to znázornené nižšie. Na zabránenie tvorbe škvŕn nesmie hladina oplachovacieho prostriedku klesnúť pod $\frac{1}{4}$.

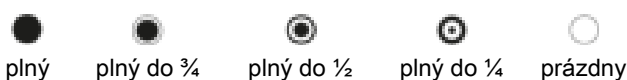

Nalievanie oplachovacieho prostriedku



- Dávkovač otvorte tak, že viečko odskrutkujete otáčaním doľava do otvorenej polohy (vrchná šípka) a odstráňte ho.
- Do dávkovača nalejte oplachovací prostriedok; dávajte pozor, aby ste ho nepreplnili. Objem dávkovača je približne 110 ml.
- Veko založte späť na plnací otvor otáčaním doprava do zatvorenej polohy (šípka doprava).

POZNÁMKA:

Rozliaty oplachovací prostriedok pri nalievaní odstráňte savou handričkou, aby nedochádzalo k nadmernému peneniu počas ďalšieho oplachovania.

Nastavenie dávky oplachovacieho prostriedku

Keď sa tvoria škvŕny a riadny nedostatočne schnú, zvýšte pridané množstvo oplachovacieho prostriedku. Množstvo doplnenia môžete nastaviť medzi 1. hladinou (min.) a 6. hladinou (max.).



Z dávkovača oplachovacieho prostriedku odstráňte viečko a na číselníku nastavte požadovanú úroveň. Nastavenie z výroby je „4“.

POZNÁMKA:

Dávku zvýšte, ak na riadoch zostávajú po oplachovaní kvapky vody alebo škvŕny vodného kameňa. Dávku znížte, ak sú na riadoch lepkavé belavé škvŕny alebo ak je na sklenených nádobách, pohároch alebo ostrí nožov namodravý povlak.

B. Napĺňanie čistiaceho prostriedku

POZNÁMKA:

Vzhľadom na to, že tento spotrebič nie je vybavený zmäkčovačom vody, vhodný je len na použitie vo viacfunkčných stoloch s prídavným zmäkčovačom vody (náhrada soli).

Funkcia čistiaceho prostriedku

Čistiace prostriedky spolu so svojimi chemickými prísadami sú potrebné na odstránenie špiny, drobných častíc a ich odplavenie von z umývačky riadu. Na tento účel je vhodná väčšina komerčných, vysokokvalitných čistiacich prostriedkov.

Čistiaci prostriedok v tabletách (tablety)

Tablety do umývačky riadu od rôznych výrobcov rozpušťajú rôznymi rýchlosťami. Možno je, že v programoch s krátkou dobou trvania a nízkou teplotou vody sa úplne nerozpustia a preto nedosiahnu svoju úplnú produktívnu účinnosť. Na úplné odstránenie

zvyškov čistiaceho prostriedku odporúčame zvoliť oplachovacie programy s dlhou dobou trvania a vyššou teplotou vody. Vždy dodržiavajte pokyny výrobcu!

Dávkovač čistiaceho prostriedku

i POZNÁMKA:

- Čistiaci prostriedok pridávajte vždy pred spustením oplachovacieho cyklu, pretože v opačnom prípade by mohol zvlhnúť a nerozpúšťať sa správne.
- Dávkovač čistiaceho prostriedku musí byť na konci oplachovacieho cyklu prázdny.



- Dávkovač otvorte stlačením uvoľňovacieho tlačidla.
- Vložte čistiacu tabletu do nádoby.
- Zatvorte dvierka nádoby a dbajte na to, aby dvierka zapadli na svoje miesto.

Plnenie umývačky riadu

⚠ UPOZORNENIE:

V umývačke riadu oplachujte len také riady a príbory, ktoré sú výslovne označené nápisom „odolné do umývačky riadu“.

i POZNÁMKA:

- Odstráňte hrubé zvyšky jedla a namočte pripálené zvyšky jedál. Predbežné oplachovanie pod tečúcou vodou nie je potrebné.
- Nenapĺňajte viac ako je povolené! Je to dôležité na dosiahnutie primeraných výsledkov čistenia a primeranú spotrebu energie.
- V tomto zariadení sa nesmú oplachovať veľmi malé diely, pretože by mohli ľahko vypadnúť z košíkov.

Na oplachovanie riadov a príborov v umývačke riadu

... nie sú vhodné:

- príbory s tvrdými drevenými rúčkami, perleťovým porcelánom;
- plastové predmety, ktoré nie sú odolné voči teplu;
- staršie príbory s lepenými časťami, ktoré nie sú odolné voči teplu;
- lepené diely príborov alebo riadov;
- cínové alebo medené predmety;
- kryštálové sklo;
- oceľové predmety, ktoré hrdzavejú;
- drevené taniere a misy;
- predmety vyrobené zo syntetických vlákien.

...sú obmedzene vhodné:

- niektoré typy sklenených predmetov môžu po viacnásobných cykloch umývania stratiť lesk;
- strieborné a hliníkové predmety majú počas umývania sklon k odfarbeniu;
- glazované vzory môžu pri častom umývaní v umývačke riadu vyblednúť;

Odporúčania na napĺňanie

- Stolný riad musí byť umiestnený bezpečne a nesmie sa prevrátiť.
- Všetky predmety uložte tak, aby sa striekacie ramená mohli počas oplachovania voľne otáčať.
- Všetky predmety vkladajte s otvormi nadol.
- Zakrivené predmety alebo predmety so záhybmi by sa mali vkladať šikmo, aby mohla odtekať voda.
- Uistite sa, že sklenené predmety sa navzájom nedotýkajú.
- Taniere a príbory nevkladajte jeden do druhého ani tak, aby sa navzájom zakrývali.
- Príbory vkladajte do zásuvky na príbory.
- Dlhé a ostré príbory ukladajte vodorovne v košíku do umývačky riadu.

Spôsoby vkladania bežného riadu

Vkladanie košíka do umývačky riadu

Košík do umývačky riadu vložte podľa veľkosti a z obidvoch strán do stredu.

Podľa EN60436

so stojanom na poháre ..

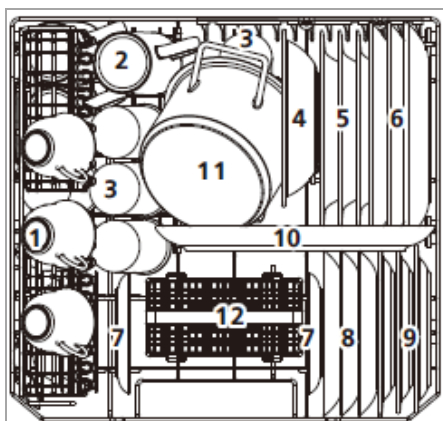

bez stojanu na poháre ..

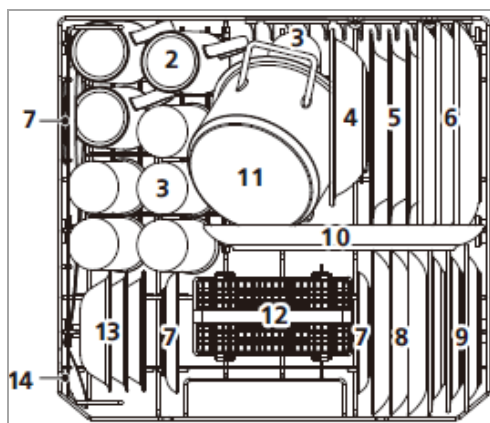

- | | |
|--------------------|------------------------------|
| 1 Šálky | 8 Taniere na dezerty |
| 2 Poháre | 9 Melamínový dezertný tanier |
| 3 Sklenené poháre | 10 Oválny tanier |
| 4 Melamínová miska | 11 Malý hrniec |
| 5 Hlboké taniere | 12 Košík na príbor |
| 6 Plytké taniere | 13 Miska |
| 7 Podšálky | 14 Servírovacie príbory |

Košík na príbor

VAROVANIE: Riziko zranenia!

- Príbory nesmú vyčnievať nad základňu košíka na príbory.
- Nože a ďalšie kuchynské riady s ostrými hrotmi musia byť v košíku na príbory uložené hrotmi nadol alebo vo vodorovnej polohe v košíku do umývačky riadu.

POZNÁMKA:

Košík vyberte, ak je to nutné na vytvorenie viac priestoru pre väčšie riady.

Košík je vybavený sieťovými vložkami na rovnomerné usporiadanie príborov a s rúčkami na spodku.

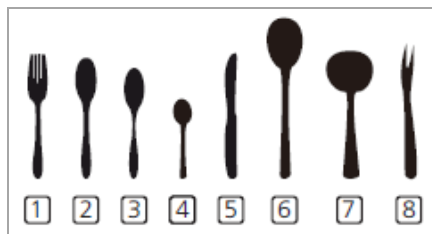





- | | | |
|---------------------|-----------------------|-------------------------|
| 1 Vidlička | 4 Čajová lyžička | 7 Naberačka |
| 2 Polievková lyžica | 5 Nôž | 8 Servírovacia vidlička |
| 3 Lyžička na dezert | 6 Servírovacia lyžica | |



Štart / Prevádzka

Tabuľka programov

Uvedené hodnoty predstavujú smerné hodnoty a odporúčania za normálnych podmienok, preto nie sú záväzné. Vhodný program zvoľte v závislosti od riadov a stupňa ich znečistenia.

Program	Informácie o výbere programu	Postupnosť programu	Čistiaci prostriedok tableta	Čas (min.)	Energia (kWh)	Voda (l)
 Intenzívne	veľmi znečistené riady, uschnuté zvyšky	Predbežné opláchnutie (50°C) Hlavné opláchnutie (70°C) Opláchnutie Opláchnutie Opláchnutie (70°C) Sušenie	1 kus	140	1.200	9.6
 Univerzálny	normálne znečistené riady, každodenné používanie	Predbežné opláchnutie Hlavné opláchnutie (60°C) Opláchnutie Opláchnutie (70°C) Sušenie	1 kus	120	1.050	7.7
ECO (*EN60436)	Štandardný program na normálne znečistené riady	Predbežné opláchnutie Hlavné opláchnutie (45°C) Opláchnutie (65°C) Sušenie	1 kus	230	0.613	6.5
 90 min	mierne znečistený porcelánový a sklenený riad	Hlavné opláchnutie (65°C) Opláchnutie Opláchnutie Opláchnutie (70°C) Sušenie	1 kus	90	1.100	6.6
 Predbežné opláchnutie	riady, ktoré budú opláchnuté neskôr počas dňa	Opláchnutie		15	0.020	2.0

POZNÁMKA: Program *ECO je testovací cyklus. Informácie pre test porovnateľnosti podľa EN60436.

Všeobecné informácie!

- Program ECO je vhodný na umývanie normálne znečisteného riadu, čo je najúčinnjší program z hľadiska kombinovanej spotreby energie a vody. Tento program sa používa na kontrolu súladu s legislatívou ekodizajnu EÚ.
- Plnenie domácej umývačky riadu na stanovenú kapacitu pomáha šetriť energiou a vodou.
- Pri predbežnom ručnom umývaní riadu je vyššia spotreba vody a energie!

- Pri umývaní riadu v domácej umývačke riadu sa zvyčajne spotrebúva menej energie a vody, ako pri ručnom umývaní za predpokladu, že pri prevádzkovaní umývačky riadu sa postupuje podľa návodu na použitie.

Ovládací panel

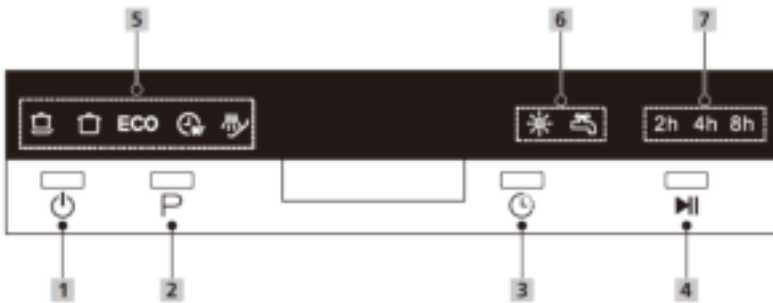

- 1 Napájanie: Vypínač na zapnutie alebo vypnutie napájania.
- 2 Program: Tlačidlo na výber oplachovacích programov.
- 3 Oneskorenie: Tlačidlo na výber oneskorenia štartu o 2, 4, 6 alebo 8 hodín. Stlačením tlačidla Štart/Pozastaviť sa zariadenie automaticky spustí po uplynutí zvoleného časového oneskorenia.
- 4 Štart/Pozastaviť: Tlačidlo na spustenie/pozastavenie zvoleného alebo bežiaceho programu.
- 5 Kontrolka: Svetí, keď je nutné doplniť dávkovač na oplachovací prostriedok.
 Kontrolka: Svetí, keď je zatvorený prívod vody, alebo keď je zásobník na vodu prázdny.
- 6 Kontrolka príslušného programu indikuje výber oplachovacieho programu.
- 7 Príslušná kontrolka indikuje výber oneskorenia štartu. Keď je nastavené 6 h, súčasne svietia kontrolky pre 2 a 4 h.

Spustenie programu

- Prívod vody musí byť otvorený na maximálny tlak.
- Naplňte košík do umývačky riadu.
- Nalejte čistiaci prostriedok.
- Zapnite zariadenie.

- Nastavte možnosti požadovaného programu.
- Spustite operáciu.

Zmena programu

UPOZORNENIE:

Program by sa mal zmeniť len krátko po spustení programu. V opačnom prípade by sa mohol čistiaci prostriedok rozpustiť a oplachovacia voda by mohla vytečť.



- Ak chcete zastaviť aktuálny oplachovací program, najskôr stlačte tlačidlo Štart/Pozastaviť.
- Stlačte tlačidlo na výber programu a podržte ho stlačené približne na 3 sekundy.
- Vyberte nový program a spustite novú operáciu.

Zabudli ste vložiť riad?

VAROVANIE:

Počas operácie dvierka otvárajte veľmi opatrne, pretože voda môže vystreknúť von.

Riad môžete pridať kedykoľvek pred rozpustením čistiaceho prostriedku alebo vypustením oplachovacej vody.



- Operáciu zastavte stlačením tlačidla Štart/Pozastaviť. Keď sú striekacie ramená zastavené, dvierka zariadenia môžete úplne otvoriť.
- Pridajte zabudnutý riad.
- Po stlačení tlačidla Štart/Pozastaviť bude operácia pokračovať približne za 10 sekúnd.

Na konci programu

UPOZORNENIE:

Po skončení programu nechajte zariadenie trochu vychladnúť skôr, než ho otvoríte. Tým sa zabráni uniknutiu pary, ktorá môže spôsobiť dlhodobé poškodenie vášho nábytku.

Po skončení cyklu oplachovania zaznie séria signálov; potom sa zariadenie prepne do pohotovostného režimu.

Ak sa do 15 minút nevykonáva žiadna prevádzka, zariadenie sa automaticky vypne - šetrenie energie!

Vypnutie

- Vypnite zariadenie.
- Ak je to potrebné, zatvorte prívod vody!
- Po ochladení vyberte riad (pozrite si časť „Vykladanie umývačky riadu“).
- Dvierka zariadenia nechajte trocha pootvorené až do ďalšieho oplachovacieho cyklu, aby sa zabránilo tvorbe pachov.
- Ak sa zariadenie dlhšiu dobu nepoužíva, odpojte ho od zdroja napájania!

Vykladanie umývačky riadu

UPOZORNENIE:

Riad nechajte pred vyložením ochladiť po dobu 15 minút. Horúce riady sú citlivé na nárazy.

POZNÁMKA:

Po skončení programu bude v zariadení stále odkvapkávať voda.

Otvorte dvierka zariadenia a vyberte košík.

Tipy na úsporu energie

- Umývačku riadu sa snažte prevádzkovať vždy, keď je úplne naložená.
- Riad neoplachujte vopred pod tečúcou vodou.
- Pre každý typ náplne použite najvhodnejší oplachovací program.
- Riad predbežne neoplachujte (v závislosti od modelu), ak to nie je potrebné.

Čistenie a údržba

VAROVANIE:

- Pred čistením a vykonávaním údržby zariadenie vždy vypnite a odpojte od zdroja napájania.
- Pred čistením nechajte zariadenie vychladnúť.
- Na čistenie zariadenia nepoužívajte parné čističe; do elektrických súčastí by mohla vniknúť vlhkosť.
Riziko úrazu elektrickým prúdom! Horúca para by mohla poškodiť plastové diely. Zariadenie musí byť pred opätovným spustením programu suché.

UPOZORNENIE:

- Nepoužívajte žiadne drôtené kefy alebo iné brúsne predmety.
- Nepoužívajte žiadne kyslé alebo abrazívne čistiace prostriedky.

POZNÁMKA:

Znečistené filtre a upchané striekacie ramená zhoršujú oplachovanie. Filter a striekacie ramená pravidelne kontrolujte a v prípade potreby ich vyčistite.

Filtračný systém

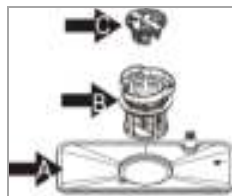

Trojdielny filtračný systém zabraňuje vniknutiu väčších kusov jedla a iných predmetov do čerpadla.

A. Hlavný filter: Špeciálna dýza na dolnom striekacom ramene rozdrobuje zvyšky jedál a soli, ktoré sú v tomto filtri zachytené, a vyplavuje ich von do odtoku.

B. Mikro filter: Filtruje špinu a zvyšky jedál v oblasti odpadovej vane a počas cyklu oplachovania zabraňuje ich opätovnému hromadeniu v umývačke riadu.

C. Hrubý filter: Filtruje väčšie kusy, ako napríklad kosti alebo sklenené črepiny, ktoré by mohli blokovať odtok.

Čistenie filtračného systému

UPOZORNENIE:

- Umývačka riadu sa nikdy nesmie používať bez filtra.
- Nesprávna výmena filtra môže znížiť výkon zariadenia a poškodiť ho.
- Filter pri čistení nevyklepávajte, aby sa zabránilo jeho možným deformáciám.

POZNÁMKA:

Po každom oplachovaní skontrolujte, či vo filtri nie sú zachytené zvyšky jedál.



- Filtračnú zostavu (hrubý/mikro filter) otáčajte doľava a celý filtračný systém vytiahnite nahor.
- Z hlavného filtra vyberte filter. Hrubý filter uvoľnite z mikro filtra tak, že ho potlačíte zdola.
- Odstráňte zvyšky jedál a filtre vyčistite pod tečúcou vodou. Používajte jemnú kefku, ak je to potrebné.
- Filtračný systém zmontujte v opačnom poradí a znova ho založte na jeho miesto. Celý systém upevnite otáčaním filtračnej zostavy doprava.

Čistenie dolného striekacieho ramena



Dýzy a ložiská striekacieho ramena môžu blokovať kotolný kameň a nečistoty z oplachovacej vody. Výstupné dýzy striekacieho ramena pravidelne kontrolujte, či nie sú upchané.

- Dolné striekacie rameno vytiahnite nahor.
- Rameno vyčistite pod tečúcou vodou; dýzy v prípade potreby vyčistite mäkkou kefkou.
- Striekacie rameno znova vložte a zatlačte, kým nezacvakne na miesto.

Údržba umývačky riadu

UPOZORNENIE:

Na čistenie dvierok nikdy nepoužívajte sprejové čistiace prostriedky, pretože môžu poškodiť zámok dvierok a elektrické súčasti.

- Vonkajšie povrchy zariadenia a tesnenie dvierok dôkladne vyčistite navlhčenou mäkkou handričkou. Používajte len slabý čistiaci prostriedok.
- Škrvny vnútri zariadenia odstráňte handričkou namočenou do bieleho octu alebo špeciálneho čistiaceho prostriedku na umývačky riadu. Ak je to potrebné, do zariadenia nalejte čistiaci prostriedok a spustíte program s najvyššou teplotou oplachovania bez vloženého riadu.
- Vonkajšie povrchy zariadenia nechajte dôkladne vysušiť pred jeho opätovným uvedením do prevádzky.

Ochrana proti mrazu

Ak sa zariadenie nepoužíva a je vystavené teplotám pod bodom mrazu, vykonajte nasledujúce opatrenia:

- Vytiahnite zástrčku zo zásuvky.

- Zatvorte prívod vody a z vodovodného ventilu odpojte prívodnú hadicu.
- Z prívodnej hadice a vodovodného ventilu vypustite vodu.
- Prívodnú hadicu znova pripojte k vodovodnému ventilu.
- Vyberte filtračný systém. Z odpadovej vane odstráňte pomocou špongie zvyšnú vodu.

Riešenie problémov





Skôr, než sa obrátite na oprávneného odborníka

Problém	Možná príčina/Opatrenie
<i>Zariadenie sa nespustí</i>	<ul style="list-style-type: none"> • Skontrolujte zdroj napájania. • Je zariadenie zapnuté a sú dvierka bezpečne zatvorené? • Je vybratý program? • Je správne pripojený prívod vody a je otvorený?
<i>Voda neodtiekla</i>	<ul style="list-style-type: none"> • Skontrolujte vypúšťaciu hadicu. • Sú upchané filtre alebo kuchynská výlevka?
<i>Hluk</i>	<ul style="list-style-type: none"> • Uistite sa, že všetky riady sú v umývačke riadu zaistené. • Všetky predmety uložte tak, aby sa striekacie ramená mohli voľne otáčať.
<i>Penenie</i>	Na zabránenie peneniu používajte len špeciálny čistiaci prostriedok do umývačky riadu. Ak sa vyskytuje, otvorite dvierka nechajte odpariť mydlový roztok. Do vane pridajte trochu studenej vody. Vodu vypustíte tak, že spustíte krátky oplachovací cyklus.
<i>Ploché riady sú znečistené</i>	<ul style="list-style-type: none"> • Zvoľte silnejší program. • Uistite sa, že veľké riady neblokujú striekacie ramená.
<i>Tvorba ťiakov a povlaku</i>	<ul style="list-style-type: none"> • Veľmi tvrdá voda • nízka vstupná teplota • preplnené koše, nesprávne vkladanie • starý alebo vlhký čistiaci prostriedok • nesprávne dávkovanie čistiaceho prostriedku

Problém	Možná príčina/Opatrenie
<i>Zakalené sklenené riady</i>	Ak máte mäkkú vodu, na umývanie a oplachovanie skleneného riadu zvoľte najkratší oplachovací cyklus a použite menej čistiaceho prostriedku.
<i>Čierne alebo šedé škvrny</i>	O riady sa opierajú hliníkové príbory. Tieto škvrny odstráňte jemným brúsnyim čistiacim prostriedkom.
<i>Sfarbenie na vnútornom povrchu</i>	Používajte len čistiace prostriedky bez farbív.
<i>Biely povlak na vnútornom povrchu</i>	Tvrdá voda s obsahom minerálov: Vnútorný povrch vyčistíte špongiou namočenou do čistiaceho prostriedku na umývačky riadu. Noste gumené rukavice.
<i>Neuspokojivý výsledok sušenia</i>	<ul style="list-style-type: none"> • Nesprávne nakladanie • riady sú veľmi skoro vybraté • zvolený bol nesprávny program • používanie príborov s nekvalitným povlakom

Chybové kódy

Pri niektorých poruchách vás upozornia blikajúce kontrolky na nasledujúce chybové kódy:

Kontrolka ovládania	Význam/Možná príčina
	Porucha na prívode vody! Kohútik je zatvorený, prívod je zablokovaný alebo je veľmi nízky tlak vody.
 	Porucha vyhrievacieho telesa.
ECO	Pretekánie/unikanie vody
 ECO 	Chyba komunikácie/porucha displeja

UPOZORNENIE:

- Ak dôjde k pretekaniu, skôr než sa obrátite na oprávneného technika, zatvorte hlavný prívod vody.

- Ak sa pri pretekaní hromadí voda v dolnej časti telesa alebo ak sa vyskytuje malé unikanie vody, pred spustením zariadenia odstráňte túto vodu.

POZNÁMKA:

Ak po vykonaní vyššie uvedených opatrení problém pretrváva, obráťte sa na obchodného zástupcu alebo oprávneného technika.

Technické parametre

Elektrické zapojenie/prívod vody.....

Napätie prípojky:220 - 240 V pri 50 Hz

Napájacia prípojka:1.170 – 1.380 W

Tlak vody:0,04 - 1 Mpa

Rozmery V x Š x H/Hmotnosť:.....

Veľkosť zariadenia:43,8 x 55,0 x 50,0 cm

Čistá hmotnosť:približne 20,0 kg

Príslušenstvo.....

Bezpečnostný systém s prívodnou hadicou

.....Objednávacie č. 8900 410

Pre ďalšie informácie o tomto výrobku si naskenujte

kód QR na dodanom energetickom štítku a/alebo

navštívte oficiálnu internetovú stránku databanky

výrobkov: <https://eprel.ec.europa.eu>

Kvôli neustálemu vývoju výrobkov si vyhradzuje

právo na zmenu technických parametrov a

konštrukcie.

Toto zariadenie bolo testované v súlade so všetkými

aktuálnymi smernicami ES, ako napríklad smerni-

cami o elektromagnetickej kompatibilite a nízkom

napätí, a bolo vyrobené v súlade s najnovšími be-

zpečnostnými predpismi.



Likvidácia

Význam symbolu “odpadovej nádoby”

Chráňte životné prostredie; elektrické zariadenia nelikvidujte spolu s komunálnym odpadom.

Akokoľvek elektrické zariadenie, ktoré už nebudete používať, zanešte do zberného strediska, ktoré zaručí jeho likvidáciu.

Pomôžete tým znížiť potenciálne negatívny vplyv nesprávnej likvidácie na životné prostredie a ľudské zdravie.

Toto taktiež bude prispievať k recyklácii a iným formám znovu používania a využitia elektrických a elektronických zariadení.

Informácie o likvidácii zariadenia vám poskytnú miestne úrady.

VAROVANIE:

Ak zariadenie vyradujete z prevádzky alebo ho likvidujete, odstráňte alebo uvoľnite všetky existujúce svorky a poistné matice skrutiiek.

BOMANN®

C. Bomann GmbH

www.bomann-germany.de

Made in P.R.C.

Stand 04/2021