



PARTYBOX 1000



GEBRUIKERSHANDLEIDING

BELANGRIJKE VEILIGHEIDSIN- STRUCTIES

Controleer de netspanning voor gebruik

De **PARTYBOX 1000** zijn ontworpen voor gebruik met 100-240 volt, ~50/60Hz wisselstroom. Aansluiting op andere netspanning dan waarvoor uw product is bedoeld, kan gevaarlijk zijn, brand veroorzaken en het apparaat beschadigen. Als u vragen heeft over de juiste netspanning voor dit specifieke model of over de netspanning in uw land, neem dan contact op met uw dealer voordat u het apparaat op een stopcontact aansluit.

Gebruik geen verlengsnoeren

Om gevaarlijke situaties te voorkomen, uitsluitend het bijgeleverde netsnoer gebruiken. Het gebruik van verlengsnoeren met dit product wordt afgeraden. Netsnoeren niet onder tapijt en vloerbedekking leggen, en er geen zware voorwerpen op plaatsen. Beschadigde netsnoeren dienen direct te worden vervangen door een erkend servicecentrum met een netsnoer met dezelfde specificatie.

Behandel het netsnoer voorzichtig

Altijd de stekker hanteren als u het snoer uit het stopcontact verwijdert. Nooit aan het snoer trekken. Als u de luidspreker langere tijd niet gebruikt, verwijder dan de stekker uit het stopcontact.

De behuizing niet openen.

Binnenin het apparaat bevinden zich geen door de gebruiker te repareren onderdelen. Het openen van de behuizing kan schokgevaar opleveren, en wijzigingen aan het apparaat doen de garantie vervallen. Als water in het apparaat terechtkomt, de stekker direct uit het stopcontact verwijderen en contact opnemen met een erkend servicecentrum.

EPILEPSIE

WAARSCHUWING

**Sommige mensen kunnen epileptische
aanvallen ervaren bij het zien van
flitslichten.**

INHOUDSOPGAVE

BELANGRIJKE VEILIGHEIDSIN-STRUCTIES 2

1. INTRODUCTIE 4

2. VERPAKKINGSINHOUD 4

3. OVERZICHT 5

- 3.1 BOVENPANEEL 5
- 3.2 DJ PAD 6
- 3.3 ACHTERPANEEL 7

4. PLAATSING 7

5. INSCHAKELEN 8

6 DE PARTYBOX GEBRUIKEN 8

- 6.1 BLUETOOTH-VERBINDING 8
- 6.2 USB-AANSLUITING 9
- 6.3 AUX-VERBINDING 9
- 6.4 LINE IN 9
- 6.5 MENG GELUID MET EEN MICROFOON OF EEN GITAAR 10

7. VERVOER 10

8. AIR GESTURE WRISTBAND 11

- 8.1 IN-/UITSCHAKELEN 11
- 8.2 BATTERIJ VERVANGEN 11
- 8.3 BEDIEN DE PARTYBOX MET DE AIR GESTURE WRISTBAND MET GEBAREN 11

9. INSTELLINGEN 12

- 9.1 TWS-MODUS 12
- 9.2 DEMO-MODUS 12
- 9.3 STANDBY-MODUS 12

10. SPECIFICATIES 13

11. PROBLEMEN OPLOSSEN 13

12. NALEVING 14

13. LICENTIE 14

1. INTRODUCTIE

Gefeliciteerd met je nieuwe aankoop! Deze handleiding bevat informatie over de "JBL PARTYBOX 1000" luidspreker. Wij raden je aan de handleiding met de beschrijving van het apparaat door te nemen. De stapsgewijze instructies helpen bij het instellen en gebruiken van het apparaat. Lees en begrijp de veiligheidsvoorschriften voordat je het apparaat gebruikt.

Als je vragen hebt over dit product, de installatie of de bediening, neem dan contact op met de leverancier of installateur, of bezoek onze website op www.jbl.com.

2. VERPAKKINGSINHOUD

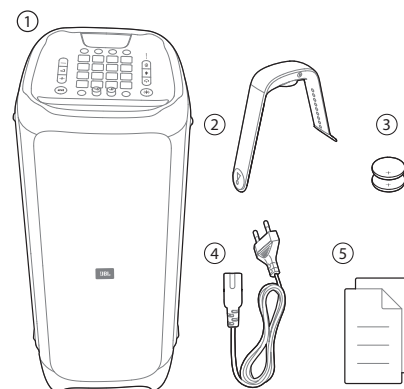

- 1) Hoofdunit
 - 2) Netsnoer*
 - 3) DJ Wristband
 - 4) Snelstartgids, Veiligheidsblad, Garantiekaart
- * Hoeveelheid en stekertype is afhankelijk van de regio's.

3. OVERZICHT

3.1 Bovenpaneel

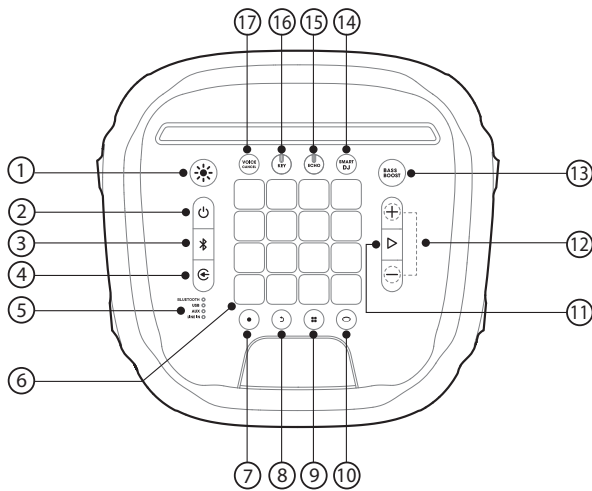

- 1) ✨
 - Indrukken om lichtshowpatronen te schakelen.
 - De knop 2 seconden ingedrukt houden om de strobe in- of uit te schakelen.
- 2) ⏻
 - Indrukken om in/uit te schakelen.
- 3) 📶
 - Indrukken om Bluetooth koppeling te openen.
 - 20 seconden ingedrukt houden om het huidige apparaat los te koppelen en een nieuw apparaat te koppelen.
- 4) 🎵
 - Herhaaldelijk indrukken om een muziekbron te kiezen (Bluetooth / USB / AUX / LINE IN).
- 5) 📶
 - LED-indicatoren tonen de gekozen muziekbron.
- 6) 🎛️
 - DJ bedieningsknoppen.
- 7) 🎵
 - Indrukken om een nieuwe track op te nemen. Tot 8 tracks kunnen worden opgenomen.
- 8) 🗑️
 - Indrukken om de laatste opgenomen track te verwijderen.
 - 2 seconden ingedrukt houden om alle opgenomen tracks te verwijderen.
- 9) 🎛️
 - Herhaaldelijk indrukken om een geluidseffect-modus te selecteren (Drums / Keyboard / Piano / DJ / Aangepast).
- 10) 🎛️
 - Indrukken om door de kleurcontrole-modus te openen en tussen verschillende lichtkleuren op het voorpaneel en armband te schakelen.

11) – / +

- Indrukken om het volume te verhogen of te verlagen.
- Beide gelijktijdig indrukken om de audio te dempen.

12) ▷

- Indrukken om muziek af te spelen of te onderbreken
- Twee keer indrukken om het volgende track te spelen.
- Drie keer indrukken om het vorige track te spelen.

13) **BASS BOOST**

- Herhaaldelijk indrukken om tussen sound boost niveau 1 en 2 te schakelen of uit te schakelen.

14) **SMART DJ**

- Indrukken om Smart DJ in of uit te schakelen.

15) **ECHO**

- Draaien om het volume van de echo in te stellen (Sluit een microfoon aan om de Karaoke-modus te activeren).

16) **KEY**

- Draaien om het key-niveau aan te passen (Sluit een microfoon aan om de Karaoke-modus te activeren).

17) **VOICE CANCEL**

- Indrukken om spraak te annuleren of te activeren (Sluit een microfoon aan om de Karaoke-modus te activeren).

Opmerkingen:

- Gebruik de Smart DJ om muziekrigte te analyseren en DJ effecten zoals als flanging, phasing en chorus te mixen.
- Gebruik de Smart DJ om snelle muziek te spelen (Club, Hiphop, Techno, etc...)
- Met de USB-bron zendt de Smart DJ continu muziek uit en vult de leegte van de stilte tussen de twee samples.

LED-weergave

⏻	🔴 Uit	Voeding uit
	🟢 Wit (constant)	Voeding aan
	🟠 Oranje (constant)	Stand-by
📶	🔴 Uit	Niet aangesloten
	🟢 Wit (constant)	Aangesloten
	🟡 Wit (knipperend)	Koppelen
BASS BOOST	🔴 Uit	Uit
	🟢 Wit (constant)	Aan
VOICE CANCEL	🔴 Uit	Uit
	🟢 Wit (constant)	Aan
R/L kanaal	🔴 Uit	Uit
	🟢 Wit (constant)	Aan
SMART DJ	🔴 Uit	Uit
	🟢 Wit (constant)	Aan

Let op:

- Kijk niet rechtstreeks in de lichtgevende onderdelen wanneer de lichten zijn ingeschakeld.

3.2 DJ pad

Kleurcontrole

Druk op  om de kleurmodus te openen. Druk dan op elke DJ controleknop om een kleur te selecteren voor het licht van de PartyBox en armband. De kleurverlichting blijft 5 seconden aan. Om het licht constant aan te houden, de DJ controleknop 2 seconden ingedrukt houden.

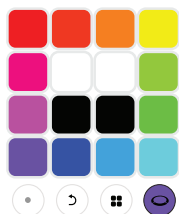

Geluidseffecten

Druk herhaaldelijk op  om een geluidseffect-modus te selecteren (Drums / Keyboard / Piano / DJ / Aangepast).

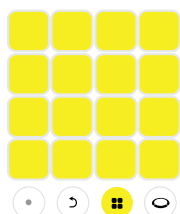

Drums (standaard)

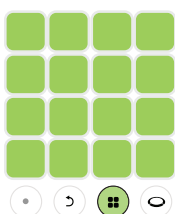

Keyboard

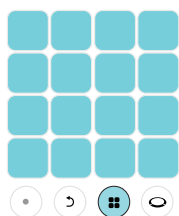

Piano

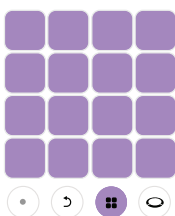

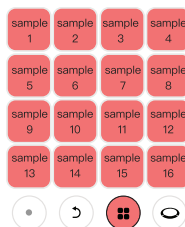

DJ effecten

Effecten aanpassen



Aangepaste effecten (alleen ondersteuning voor MP3-indeling).

1. Plaats een USB-stick.
2. Druk herhaaldelijk op  om de USB-bron te selecteren.
3. Druk herhaaldelijk op  om aangepaste effecten te selecteren.
4. De geluid samples opgeslagen in de USB worden geladen. Tijdens het laden, worden alle keys om beurten roze (de samples worden in alfabetische volgorde geladen, maximaal 16 samples).

Opmerkingen:





- Ondersteunt alleen MP3-formaat.
- De geüploade samples zijn beperkt tot een totaal van 96 seconden voor de eerste 16 samples van de USB stick.
- Nadat de samples zijn geladen, kun je de USB stick verwijderen. De samples worden niet hersteld na het herstarten.

MP3-ondersteund formaat

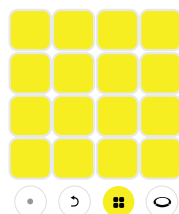
Extensie	Codec	Sample rate	Bitrate
MP3	MPEG1 layer2/3	32 / 44.1 / 48	32 / 40 / 48 / 56 / 64 / 80 / 96 / 112 / 128 / 160 / 192 / 224 / 256 / 320
	MPEG2 layer2/3	16 / 22.05 / 24	8 / 16 / 24 / 32 / 40 / 48 / 56 / 64 / 80 / 96 / 112 / 128 / 144 / 160
	MPEG2.5 layer3	8 / 11.025 / 12	8 / 16 / 24 / 32 / 40 / 48 / 56 / 64 / 80 / 96 / 112 / 128 / 144 / 160

Recording loops



1. Druk op  om met opnemen te beginnen. De opnameknop gaat rood knipperen.
2. Indrukken om de DJ Pads af te spelen.
3. Druk op  om te stoppen met de opname, (de opname stopt automatisch na 30 seconden).
4. Druk op  om een nieuw sample op te nemen. Het nieuw opgenomen sample overlappen in een lus met eerder opgenomen samples. De later opgenomen samples zullen korter of gelijk zijn aan het eerste sample.
5. Druk op  om het laatst opgenomen sample te wissen. Om alle opgenomen samples te verwijderen, de toets  2 seconden ingedrukt houden (tot 8 tracks kunnen worden opgenomen).

3.3 Achterpaneel

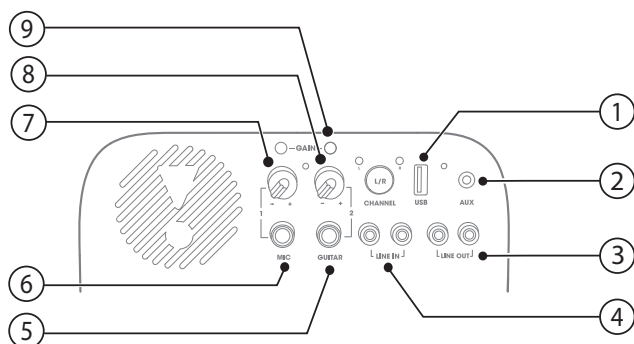

1) USB

- Aansluiten van een USB-opslagapparaat.
- Opladen van extern USB-apparaat.

2) AUX

- Aansluiten van extern audioapparaat met een audiokabel.

3) LINE OUT

- Aansluiten op de analoge audioingangen van een ander analogo apparaat met RCA-audiokabel.

4) LINE IN

- Aansluiten op de analoge audio-uitgangen van een analogo apparaat met RCA-audiokabel.

5) GITAAR

- Aansluiten op een gitaar (niet meegeleverd).

6) MIC

- Aansluiten op een microfoon (niet meegeleverd).

7) VOLUME (MIC)

- Draai de knop om het volume van de microfoon op het gewenste niveau te zetten.

8) VOLUME (GITAAR)

- Draai de knop om het volume van de gitaar op het gewenste niveau te zetten.

9) GAIN

- Gitaar en microfoon gain-regelaar voor verschillende gevoeligheid.

4. PLAATSING

Opmerking:

- Niet op de luidspreker zitten of er tegenaan drukken. Dit kan resulteren in storing en lichamelijk letsel en/of materiële schade veroorzaken.

Plaats de luidspreker verticaal op een vlakke, stabiele ondergrond met de rubberen voeten naar beneden gericht.

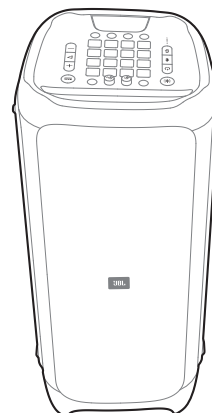

5. INSCHAKELEN

Let op:

- Gebruik alleen het meegeleverde netsnoer.

Steek het ene uiteinde van het netsnoer in de **POWER** aansluiting op de achterkant van de luidspreker en steek het andere uiteinde aan op een werkend AC stopcontact.

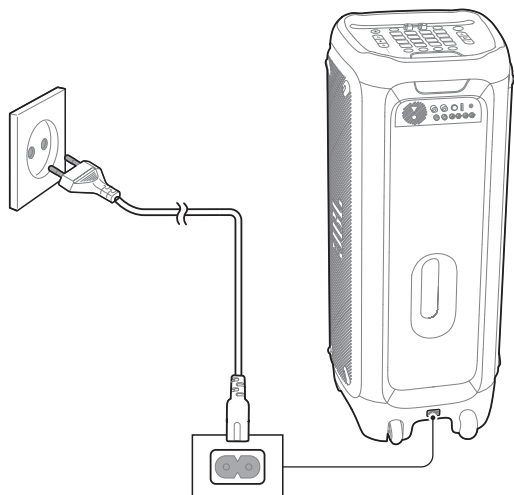

6. DE PARTYBOX GEBRUIKEN

6.1 Bluetooth-verbinding

Je kunt de **PartyBox** gebruiken als een externe luidspreker via Bluetooth op je smartphone of tablet.

1. Druk op  om Bluetooth in de koppelingsmodus te zetten.
2. Selecteer "**JBL PartyBox 1000**" om te verbinden.
3. Nadat de verbinding is gemaakt, begint audiostreaming van je Bluetooth-apparaat naar deze luidspreker.

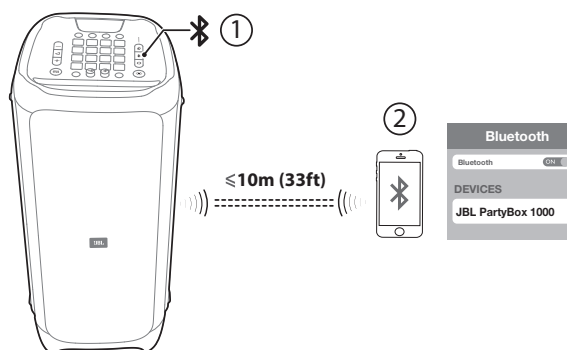

Opmerkingen:

- Deze luidspreker kan een maximum van 8 gekoppelde apparaten onthouden. Het negende gepaarde apparaat zal het eerste apparaat vervangen.
- "0000" invoeren als een pincode wordt gevraagd tijdens het verbinden van een Bluetooth-apparaat.
- Bluetooth kan worden beïnvloed door de afstand tussen dit apparaat en een ander Bluetooth-apparaat en door de omgeving.

Bluetooth-functie van apparaat uitschakelen:

- Deze luidspreker uitschakelen;
- Bluetooth uitschakelen op je apparaat; of
- Deze luidspreker buiten het werkingsbereik van Bluetooth plaatsen.

Bluetooth-functie van apparaat weer activeren:

- Wanneer je deze luidspreker de volgende keer inschakelt, wordt de verbinding met het laatste aangesloten apparaat automatisch hersteld.
- Als dit niet gebeurt, "**JBL PartyBox 1000**" op je Bluetooth-apparaat selecteren om een verbinding te maken.

6.2 USB-aansluiting

Met je **PartyBox** kun je naar muziek luisteren dat op je USB-opslagapparaat is opgeslagen.

Sluit je USB-opslagapparaat aan op de USB-poort van je **JBL PartyBox**, en schakel over naar de USB-bron. De muziek wordt automatisch afgespeeld. Zo niet, controleer of het USB-apparaat audio-bestandsindeling ondersteunt die staat vermeld in onderstaande tabel.

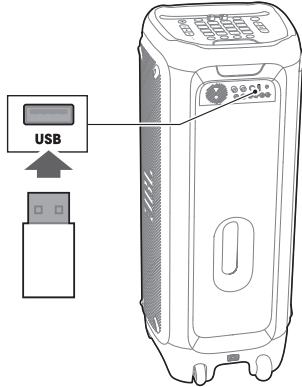

Audioformaten

Extensie	Codec	Sample rate	Bitrate
WAVE	PCM	8 / 11.025 / 12 / 16 / 22.05 / 24 / 32 / 44.1 / 48	384 / 529.2 / 576 / 768 / 1058.4 / 1152 / 1536 / 2116.8 / 2304
MP3	MPEG1 layer2/3	32 / 44.1 / 48	32 / 40 / 48 / 56 / 64 / 80 / 96 / 112 / 128 / 160 / 192 / 224 / 256 / 320
	MPEG2 layer2/3	16 / 22.05 / 24	8 / 16 / 24 / 32 / 40 / 48 / 56 / 64 / 80 / 96 / 112 / 128 / 144 / 160
	MPEG2.5 layer3	8 / 11.025 / 12	8 / 16 / 24 / 32 / 40 / 48 / 56 / 64 / 80 / 96 / 112 / 128 / 144 / 160
WMA		8 / 11.025 / 16 / 22.05 / 32 / 44.1/48	5 / 6 / 8 / 10 / 12 / 16 / 20 / 22 / 32 / 36 / 40 / 44 / 48 / 64 / 80 / 96 / 128 / 160 / 192 / 256 / 320

6.3 AUX-verbinding

- Sluit een audiokabel aan, en zet de Aux-bron (niet meegeleverd) op:
 - De hoofdtelefoonaansluiting van je draagbare audio-apparaat;
 - De **AUX** connector van deze luidspreker.
- Schakel je draagbaar audioapparaat in om muziek af te spelen.

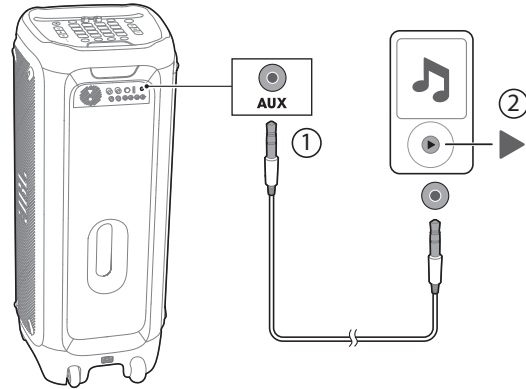

6.4 LINE IN

Sluit een **RCA** audiokabel (rood/wit, niet meegeleverd) aan op:

- De **RCA** audio output-aansluitingen (rood/wit) op het analoge apparaat (**TV**, **DVD** speler, etc);
- De **LINE IN (L/R)** aansluitingen aan de achterkant van deze luidspreker.

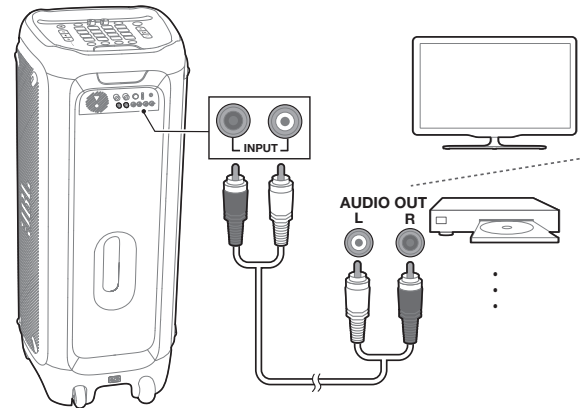

6.5 Meng geluid met een microfoon of een gitaar

Met een microfoon (niet meegeleverd) of een elektrische gitaar (niet meegeleverd) kun je het geluid mengen met een audio-bron.

1. Draai de **MIC/GUITAR** volumeknop om het volume aan te passen op het gewenste niveau.
2. Sluit je microfoon of gitaar aan op de **MIC/GUITAR** aansluiting van deze luidspreker.
3. Zing in de microfoon of speel gitaar.
 - Om het volume van de audio-bron aan te passen, druk je op + / -;
 - Om het volume van de microfoon of de gitaar aan te passen, draai je aan de **MIC/GUITAR** volumeknop.

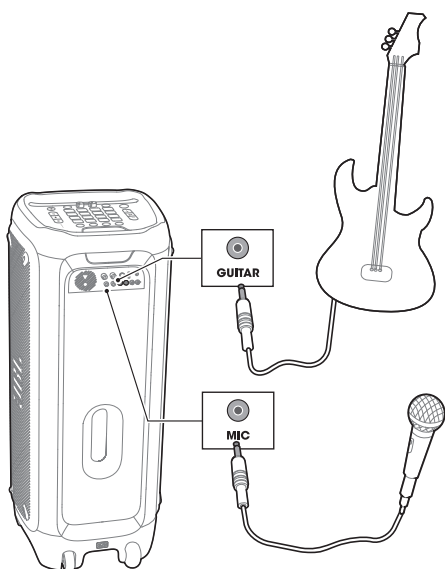

Let op:

- Wanneer geen gebruik wordt gemaakt van de microfoon of gitaar, dan het **MIC/GUITAR** volume op minimaal zetten en de apparaten loskoppelen.

7. VERVOER

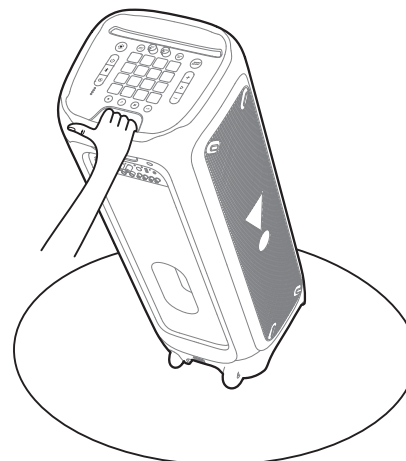

Let op:

- Voor vervoer van de luidspreker eerst alle kabels loskoppelen.
- Het apparaat tijdens vervoer voorzichtig behandelen om persoonlijk letsel of schade te voorkomen.



8. AIR GESTURE WRISTBAND

8.1 In-/uitschakelen

- Druk op  om de Air Gesture Wristband in te schakelen. Het apparaat wordt automatisch gekoppeld aan de PartyBox.
- Druk op  om de Air Gesture Wristband uit te schakelen.

8.2 Batterij vervangen

Opmerking:

- De DJ wristband heeft batterijen. Wanneer de batterij van de armband bijna leeg is, knippert een rood lampje. Na 5 minuten gaat het apparaat uit.

Open het batterijklepje in de richting van de pijl om het klepje te verwijderen. Plaats de batterijen (3V) en zet het klepje terug.

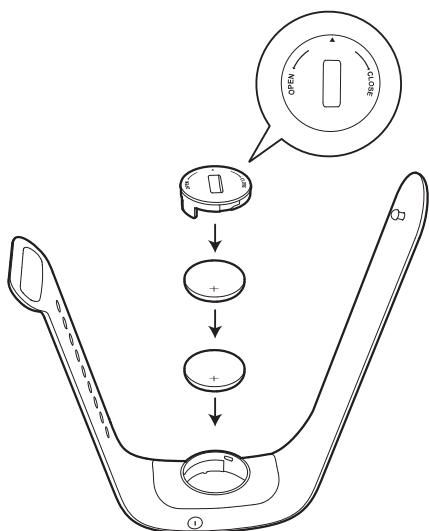

Opmerking:

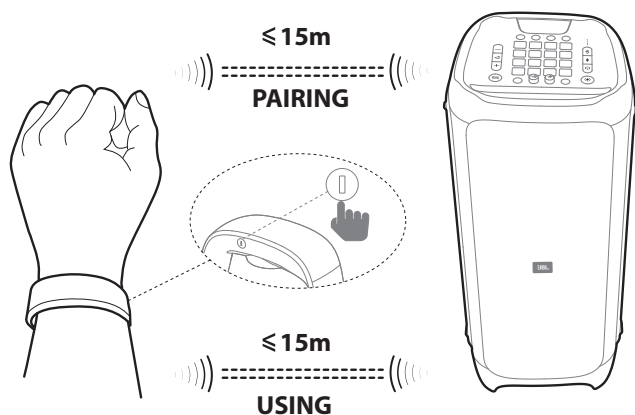

- De Air Gesture Wristband wordt automatisch gekoppeld aan de dichtstbijzijnde PartyBox 1000.



8.3 Bedien de PartyBox met de Air Gesture Wristband met gebaren

Opmerking:

- De rotatieradius mag niet meer zijn dan 20cm.

Gebaar		Actie
Klappen	 x2	Speel geluidseffect 1
Schudden	 x4	Speel geluidseffect 2
Roteren		Schakel lichtpatronen

9. INSTELLINGEN

9.1 TWS-modus

De twee PartyBox 1000 luidsprekers kunnen worden gekoppeld in de TWS-modus.

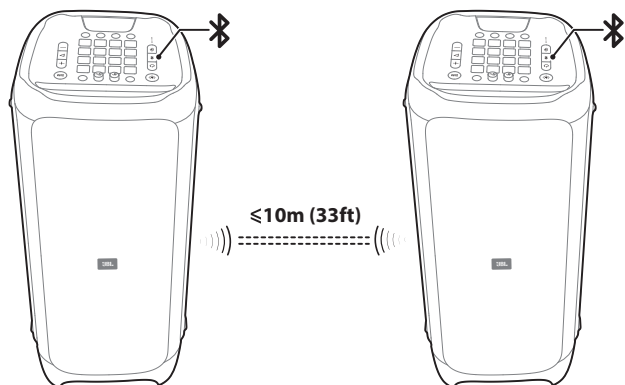

1. De knop  op beide luidsprekers gelijktijdig gedurende 5 seconden ingedrukt houden. Je hoort een geluidstoon die aangeeft dat de luidsprekers in de koppelingsmodus staan. Als de TWS-verbinding gemaakt is, hoor je opnieuw een geluidstoon.
2. Druk op de **L/R** knop van één luidspreker om te schakelen tussen **L** kanaal, **R** kanaal en Stereo. De instelling op de andere luidspreker wordt automatisch veranderd. Standaard wordt de eerste luidspreker die wordt aangesloten de hoofd-luidspreker (L-kanaal), en de andere wordt de secundaire luidspreker (R-kanaal).

9.2 Demo-modus

Let op:

- Zorg ervoor dat de PartyBox gevoed is door netvoeding voor gebruik van de Demo-modus.
- Als de netstroom niet is ingeschakeld, wordt de PartyBox uitgeschakeld. Als de netstroom wordt ingeschakeld, gaat de PartyBox automatisch in de demo-modus.



Om de demo-modus in of uit te schakelen, de knop  en **BASS BOOST** tegelijkertijd gedurende 5 seconden indrukken.

In de demo-modus zijn alle invoerbronnen uitgeschakeld. Ook de knoppen **+** / **-** /  / **BASS BOOST** zijn uitgeschakeld.



Opmerking:

- De PartyBox beschikt over 3 x 30 seconden muziektracks.

Afspelen

- Druk een keer op  om het afspelen te starten, te pauzeren of te hervatten (één sample wordt slechts voor 30 seconden gespeeld).
- Druk een keer op  na pauzeren om de volgende track af te spelen.

9.3 Standby-modus

De modus standby-functie wordt ingeschakeld als de luidspreker 20 minuten niet wordt gebruikt. Om standby-modus af te sluiten, druk je op  of .

10. SPECIFICATIES

- Productnaam: PartyBox 1000
- Netvoeding: 100-240V ~ 50/60Hz
- Stroomverbruik: 150W
- Stand-by stroomverbruik:
<2W met BT aan;
<0,5W zonder BT-verbinding
- USB-uitvoer: 5V = 2.1A
- Luidsprekerdrivers: 1 x 12" Subwoofer + 2 x 7" Mid-range + 1 x Compression driver
- Luidsprekerimpedantie: Subwoofer 3 ohm / Midrange 4 ohm / Compression driver 4 ohm
- Totaal uitgangsvermogen: 1100W
- Frequentierespons: 30Hz -20kHz(-6dB)
- Signaal-ruisverhouding: 80 dBA
- Wristband afspeeltijd batterij: 6 uur
- Bluetooth versie: 4.2
- Bluetooth profiel: A2DP V1.3, AVRCP V1.6
- Bluetooth zendfrequentiebereik: 2402-2480 MHz
- Bluetooth zendvermogen: 15dBm (EIRP)
- Bluetooth zendermodulatie: GFSK, $\pi/4$ DQPSK, 8DPSK
- Bluetooth bereik: Ongeveer 10 meter
- USB bestandssysteem: FAT16, FAT32
- USB bestandsformaat: .mp3, .wma, .wav
- Air gesture wristband: BLE-technologie
- Afmetingen (B x H x D):
397 x 1050 x 390 mm / 15.6 x 41.3 x 15.4 in
- Netto gewicht: 34.7 kg

11. PROBLEMEN OPLOSSEN

Let op:

- Probeer het apparaat niet zelf te repareren. Als er problemen zijn met het gebruik van dit product, controleer dan het onderstaande voordat je technische hulp inroept.

Systeem

Het apparaat schakelt niet in

Controleer of het netsnoer goed is aangesloten op het stopcontact en de **PartyBox**.

- Voor "**Air Gesture Wristband**", vervang de batterij door een nieuwe en probeer het opnieuw.
- Geluid

Geen geluid uit de PartyBox.

Controleer of de **PartyBox** is ingeschakeld.

- Controleer of het volumeniveau op een hoorbaar niveau staat.
- Controleer of het apparaat is aangesloten op een muziekbron. Als de muziekbron volume heeft, controleer of het op een hoorbaar niveau is ingesteld.

Bluetooth

Een apparaat kan geen verbinding maken met de **PartyBox**.

- Controleer of de Bluetooth-functie van het apparaat is ingeschakeld.
- De **PartyBox** al is verbonden met een ander Bluetooth-apparaat. De  knop ingedrukt houden om te ontkoppelen en met een nieuw apparaat te verbinden.

Slechte geluidskwaliteit van een aangesloten Bluetooth-apparaat.

- Bluetooth-ontvangst is slecht. Plaats het apparaat dichterbij de **PartyBox**, of verwijder obstakels tussen het apparaat en de **PartyBox**.

12. NALEIVING

Het product voldoet aan de energiewetgeving van de Europese Unie.

Bluetooth-verbindingsmodus

Het product is bedoeld om te worden gebruikt voor het streamen van muziek via een Bluetooth-verbinding. De gebruiker kan Bluetooth-audio streamen naar de luidspreker. Wanneer het product via Bluetooth is verbonden, moet de Bluetooth-verbinding altijd actief blijven om een goede werking te garanderen.

Het apparaat gaat naar de slaapmodus (stand-by in het netwerk), na 20 minuten zonder bediening. Het energieverbruik in de slaapstand is minder dan 2,0 watt. Het apparaat kan vervolgens via de Bluetooth-verbinding opnieuw worden geactiveerd.

Bluetooth-ontkoppelingsmodus

Het apparaat gaat in de standby-modus na 20 minuten zonder bediening. Het stroomverbruik in stand-by is minder dan 0,5 watt.

13. LICENTIE



Het Bluetooth®-woordmerk en logo zijn gedeponeerde handelsmerken en zijn eigendom van Bluetooth SIG, Inc en ieder gebruik van deze merken door HARMAN International Industries, Incorporated is onder licentie. Andere handelsmerken en merknamen zijn van hun respectievelijke eigenaren.



HARMAN International Industries,
Incorporated 8500 Balboa
Boulevard, Northridge, CA 91329
USA
www.jbl.com

© 2019 HARMAN International Industries, Incorporated. Alle rechten voorbehouden. JBL is een handelsmerk van HARMAN International Industries, Incorporated, geregistreerd in de Verenigde Staten en/of andere landen. Functies, specificaties en vormgeving kunnen worden gewijzigd zonder voorafgaande kennisgeving.