

## OR-CR-204

ORNO-LOGISTIC Sp. z o.o.  
ul. Rolników 437  
44-141 Gliwice POLAND  
tel. (+48) 32 43 43 110

(PL) Czujnik ruchu  
(EN) Motion sensor  
(DE) Bewegungssensor

### WAŻNE!

Przed rozpoczęciem korzystania z urządzenia, należy zapoznać się z niniejszą instrukcją obsługi oraz zachować ją na przyszłość. Dokonanie samodzielnych napraw i modyfikacji skutkuje utratą gwarancji. Producent nie odpowiada za uszkodzenia mogące wynikać z nieprawidłowego montażu czy eksploatacji urządzenia. Z uwagi na fakt, że dane techniczne podlegają ciągłym modyfikacjom, Producent zastrzega sobie prawo do dokonywania zmian dotyczących charakterystyki wyrobu oraz wprowadzania innych rozwiązań konstrukcyjnych niepogarszających parametrów i walorów użytkowych produktu.

Dodatkowe informacje oraz wsparcie techniczne związane z produktem dostępne na: [www.support.orno.pl](http://www.support.orno.pl). Orno-Logistic Sp. z o.o. nie ponosi odpowiedzialności za skutki wynikające z nieprzestrzegania zaleceń niniejszej instrukcji. Firma Orno-Logistic Sp. z o.o. zastrzega sobie prawo do wprowadzania zmian w instrukcji - aktualna wersja do pobrania ze strony [www.support.orno.pl](http://www.support.orno.pl). Wszelkie prawa do tłumaczenia/interpretowania oraz prawa autorskie niniejszej instrukcji są zastrzeżone.

1. Produkt przeznaczony do użytku wewnętrznego i zewnętrznego.
2. Wszelkie czynności wykonuj przy odłączonym zasilaniu.
3. Nie zanurzaj urządzenia w wodzie i innych płynach.
4. Nie przykrywaj urządzenia podczas pracy.
5. Nie obsługuj urządzenia gdy uszkodzona jest obudowa.
6. Nie otwieraj urządzenia i nie dokonuj samodzielnych napraw.
7. Nie używaj urządzenia niezgodnie z jego przeznaczeniem.

### IMPORTANT!

Before using the device, read this Service Manual and keep it for future use. Any repair or modification carried out by yourselves results in loss of guarantee. The manufacturer is not responsible for any damage that can result from improper device installation or operation.

In view of the fact that the technical data are subject to continuous modifications, the manufacturer reserves a right to make changes to the product characteristics and to introduce different constructional solutions without deterioration of the product parameters or functional quality.

Additional information and technical support related to the product is available at: [www.support.orno.pl](http://www.support.orno.pl). Orno-Logistic Sp. z o.o. holds no responsibility for the results of non-compliance with the provisions of the present Manual. Orno Logistic Sp. z o.o. reserves the right to make changes to the Manual - the latest version of the Manual can be downloaded from [www.support.orno.pl](http://www.support.orno.pl). Any translation/interpretation rights and copyright in relation to this Manual are reserved.

1. The product is intended for indoor and outdoor use.
2. Perform all operations with the power disconnected.
3. Do not immerse the device in water or other liquids.
4. Do not cover the device during operation.
5. Do not operate the device if the housing is damaged.
6. Do not open the device and do not make any repairs yourself.
7. Do not use the device contrary to its intended use.

### WICHTIG!

Bevor Sie das Gerät in Betrieb nehmen, lesen Sie bitte diese Bedienungsanleitung und bewahren Sie sie zum späteren Nachschlagen auf. Eigene Reparaturen und Modifikationen führen zum Verlust der Garantie. Der Hersteller haftet nicht für Schäden, die durch unsachgemäße Montage oder Bedienung des Gerätes entstehen können.

Da die technischen Daten ständigen Änderungen unterliegen, behält sich der Hersteller das Recht vor, Änderungen an den Produkteigenschaften vorzunehmen und andere konstruktive Lösungen einzuführen, die die Parameter und funktionellen Eigenschaften des Produkts nicht beeinträchtigen.

Weitere Informationen und technische Unterstützung zu diesem Produkt finden Sie unter: [www.support.orno.pl](http://www.support.orno.pl). Orno-Logistic Sp. z o.o. haftet nicht für die Folgen der Nichtbeachtung der Anweisungen in dieser Bedienungsanleitung. Orno-Logistic Sp. z o.o. behält sich das Recht vor, Änderungen in der Bedienungsanleitung vorzunehmen - aktuelle Version zum Herunterladen unter [www.support.orno.pl](http://www.support.orno.pl). Alle Rechte an Übersetzung/Dolmetschen und Urheberrechten an dieser Bedienungsanleitung sind vorbehalten. 1. Das Produkt ist für den Innen- und Außenbereich bestimmt.

2. Führen Sie alle Aktivitäten bei getrennter Stromversorgung durch.
3. Tauchen Sie das Gerät nicht in Wasser oder andere Flüssigkeiten.
4. Das Gerät während des Betriebs nicht abdecken.
5. Betreiben Sie das Gerät nicht, wenn das Gehäuse beschädigt ist.
6. Öffnen Sie das Gerät nicht und reparieren Sie es nicht selbst.
7. Verwenden Sie das Gerät nicht entgegen seiner Bestimmung.

Każde gospodarstwo jest użytkownikiem sprzętu elektrycznego i elektronicznego, a co za tym idzie potencjalnym wytwórcą niebezpiecznego dla ludzi i środowiska odpadu, z tytułu obecności w sprzęcie niebezpiecznych substancji, mieszanin oraz części składowych. Z drugiej strony zużyty sprzęt to cenny materiał, z którego możemy odzyskać surowce takie jak miedź, cyna, szkło, żelazo i inne.

Symbol przekreślonego kosza na śmieci umieszczony na sprzęcie, opakowaniu lub dokumentach do niego dołączonych oznacza, że produktu nie wolno wyrzucać łącznie z innymi odpadami. Oznakowanie oznacza jednocześnie, że sprzęt został wprowadzony do obrotu po dniu

13 sierpnia 2005 r. Obowiązkiem użytkownika jest przekazanie zużytego sprzętu do wyznaczonego punktu zbiórki w celu właściwego jego przetworzenia. Informacje o dostępnym systemie zbierania zużytego sprzętu elektrycznego można znaleźć w punkcie informacyjnym sklepu oraz w urzędzie miasta/gminy. Odpowiednie postępowanie ze zużyтым sprzętem zapobiega negatywnym konsekwencjom dla środowiska naturalnego i ludzkiego zdrowia!



Each household is a user of electrical and electronic equipment, and hence a potential producer of hazardous waste for humans and the environment, due to the presence of hazardous substances, mixtures and components in the equipment. On the other hand, used equipment is valuable material from which we can recover raw materials such as copper, tin, glass, iron and others. The weee sign placed on the equipment, packaging or documents attached to it indicates the need for selective collection of waste electrical and electronic equipment. Products so marked, under penalty of fine, cannot be thrown into ordinary garbage along with other waste. The marking means at the same time that the equipment was placed on the market after August 13, 2005. It is the responsibility of the user to hand the used equipment to a designated collection point for proper processing. Used equipment can also be handed over to the seller, if one buys a new product in an amount not greater than the new purchased equipment of the same type. Information on the available collection system of waste electrical equipment can be found in the information desk of the store and in the municipal office or district office. Proper handling of used equipment prevents negative consequences for the environment and human health!

Jeder Haushalt ist ein Anwender von Elektro- und Elektronikgeräten und damit ein potenzieller Erzeuger von Abfällen, die für Mensch und Umwelt aufgrund des Vorhandenseins von gefährlichen Stoffen, Gemischen und Komponenten in den Geräten gefährlich sind. Andererseits sind Altgeräte ein wertvoller Rohstoff, aus dem Rohstoffe wie Kupfer, Zinn, Glas, Eisen und andere zurückgewonnen werden können. Das Symbol der durchgestrichenen Mülltonne auf der Verpackung, dem Gerät oder den dazugehörigen Dokumenten, weist auf die Notwendigkeit der getrennten Sammlung von Elektro- und Elektronikaltgeräten hin. Auf diese Weise gekennzeichnete Produkte dürfen unter Strafe nicht zusammen mit anderen Abfällen entsorgt werden. Die Kennzeichnung weist gleichzeitig darauf hin, dass die Geräte nach dem 13 August 2005 in Verkehr gebracht wurden. Es liegt in der Verantwortung des Benutzers, die Altgeräte zur ordnungsgemäßen Behandlung an eine dafür vorgesehene Sammelstelle zu bringen. Informationen über das verfügbare System zur Sammlung von Elektroaltgeräten finden Sie in der Informationsstelle des Ladens und im Magistrat/Gemeindeamt. Ein sachgemäßer Umgang mit Altgeräten verhindert negative Folgen für die Umwelt und die menschliche Gesundheit!

SKRÓCONA INSTRUKCJA OBSŁUGI/ QUICK GUIDE/ KURZANLEITUNG

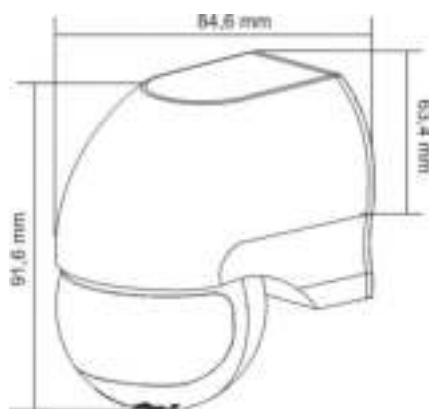

rys.1/ fig.1/ Abb.1

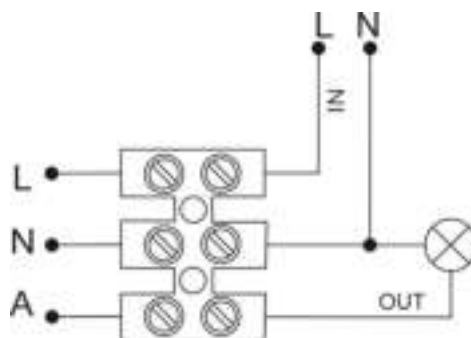

A - Napięcie wyjściowe/ Output voltage/ Ausgangsspannung (czerwony/red/Rot)  
 N - Zacisk neutralny/ Neutral terminal/ Neutrale Klemme (niebieski/blue/Blau)  
 L - Napięcie wejściowe/ Input voltage/ Eingangsspannung (brązowy/brown/Braun)  
 - Obciążenie/load/ Belastung  
 IN - Wejście/ Input/Eingang  
 OUT - Wyjście/ Output/Ausgang

rys.2/ fig.2/ Abb.2

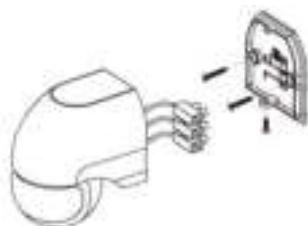

rys.3/ fig. 3/ Abb. 3

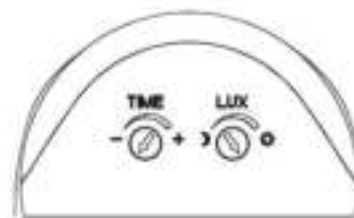

rys.4/ fig.4/ Abb.4

SPECYFIKACJA TECHNICZNA/ TECHNICAL DATA/ TECHNISCHE DATEN

Zasilanie	Power supply	Stromversorgung	230V~, 50Hz
Max. obciążenie	Max. load	Max. Belastung	 1200W <b>LED</b> 300W
Pobór prądu	Power consumption	Stromaufnahme	0,5W
Kąt detekcji czujnika	Detection angle	Erfassungswinkel	180°
Regulacja czujnika natężenia światła	Adjustable daylight sensor	Einstellbarer Tageslichtsensor	<3-2000 lux
Regulacja czasu świecenia	Adjustable time setting	Einstellbare Leuchtdauer	min. 10sek.±3sek. max.12min.±3min.
Zasięg detekcji czujnika	Detection range	Erfassungsbereich	max. 12m (<24°C)
Stopień ochrony	Protection level	Schutzart	IP44
Waga netto	Net weight	Nettogewicht	0,16kg
Temp. pracy	Working temperature	Betriebstemperatur	-20°C-40°C
Wysokość montażu	Installation height	Montagehöhe	1,8m-2,5m
Współpracuje z LED	Works with LED	Arbeitet mit LED	✓
Czujnik obecności	Presence sensor	Anwesenheitssensor	×
Przełącznik	Relay	Relais	✓

PL

Instrukcja obsługi

CHARAKTERYSTYKA

Czujnik służy do automatycznego sterowania oświetleniem lub innymi urządzeniami elektrycznymi po wykryciu ruchu. Odbiornik (oświetlenie) jest włączane za pomocą czujnika ruchu PIR, który działa na podczerwień. Pozwala on na włączenie oświetlenia pod wpływem ruchu obiektu wydzielającego ciepło. Wbudowany sensor oświetlenia zewnętrznego pozwala na włączanie funkcji czujki podczas światła dziennego.

OGÓLNE INFORMACJE

Wybierając miejsce montażu należy wziąć pod uwagę następujące kryteria:

- kąt zasięgu czujnika,
- czujnik należy zamontować w odpowiednim miejscu na wysokości 1,8m- 2,5m,
- czujnik nie powinien być kierowany na miejsce gdzie może być wykryty ruch zwierząt,
- czujnik nie powinien być kierowany na oświetlane jasne obiekty (tj. białe) lub będące źródłem ciepła, ponieważ mogą one wpływać negatywnie na pracę czujnika,
- nie należy montować czujnika w pobliżu silnych źródeł zakłóceń elektromagnetycznych,
- upewnij się czy przewody zasilające posiadają odpowiednie zabezpieczenie prądowe w postaci właściwych bezpieczników lub inne urządzenia odłączające zasilanie w przypadku przeciążenia,
- zanieczyszczenie optyki czujnika powoduje, że zmniejsza się zasięg i czułość wykrywania ruchu
- jeżeli różnica temperatur pomiędzy obiektem poruszającym się, a otoczeniem jest niewielka (np. latem) czujnik może reagować później i zmniejszy się jego zasięg wykrywania ruchu.

INSTALACJA

1. Rozłącz obwód zasilania.
2. Sprawdź odpowiednim przyrządem stan beznapięciowy na przewodach zasilających.
3. Odłącz podstawę mocującą od czujnika a następnie wywierć odpowiednie otwory w ścianie i zamontuj stabilnie podstawę do ściany.
4. Podłącz przewody odpowiednio pod zaciski (zgodnie ze schematem).
5. Załącz obwód zasilania.
6. Odczekaj 1 minutę aby czujnik ustawił się do otoczenia. Podczas ustawiania się czujnika, lampa może się niespodziewanie włączyć i wyłączyć.
7. Dopasuj parametry pracy czujnika.

TEST	
<p><b>Czujnik wyposażony jest w dwa pokręta:</b></p> <p><b>TIME</b> - umożliwia określenie czasu przez jaki urządzenie będzie działało po aktywacji czujnika, czas świecenia czujnika jest regulowany: min czas świecenia to 10 sek±3 sek; max czas świecenia to 12 min ±3 min.</p> <p><b>LUX</b> - umożliwia ustawienie poziomu natężenia oświetlenia, przy którym czujnik będzie mógł uaktywnić urządzenie do niego podłączone, zabezpiecza to przed niepożądanym włączeniem oświetlenia podczas dnia, poziom natężenia światła przy jakim czujnik zaczyna wykrywać ruch jest regulowany od 3 do 2000 lux.</p> <p>Ustaw pokrętkę "TIME" w przeciwnym do ruchu wskazówek zegara na "-", a pokrętkę "LUX" w pozycji maximum ☀.</p> <p>Włącz zasilanie i odczekaj ok. 30 sekund aby czujnik ustawił się do otoczenia. Po tym czasie czujnik się załączy i w tym samym czasie wyłączy na ok. 5-10 sekund.</p> <p>Po wykonaniu testu należy dostosować ustawienia i kąt nachylenia czujnika do regulacji czasu i światła.</p> <p>Przekręć pokrętkę LUX w kierunku odwrotnym do ruchu wskazówek zegara z pozycji MAX ☀ na pozycję MIN ☾. Urządzenie jest fabrycznie ustawione na czułość poniżej 3 LUX, przy wyższym natężeniu światła zasilanie wyłączy się na ok. 10±3 sekund.</p> <p><b>Uwaga: Podczas testowania urządzenia w świetle dziennym, pokrętkę LUX należy obrócić na pozycję (MAX ☀), w przeciwnym wypadku czujnik nie będzie działał prawidłowo!</b></p> <p>Podczas ustawiania się czujnika, lampa może się włączać i wyłączać niespodziewanie, co należy zignorować.</p>	
NIEKTÓRE PROBLEMY I SPOSOBY ICH ROZWIĄZANIA	
<p><b>Obciążenie nie działa:</b></p> <ol style="list-style-type: none"> <li>Sprawdź podłączenie zasilania i odbiornika.</li> <li>Sprawdź odbiornik.</li> <li>Sprawdź ustawienia czujnika i ustawienia natężenia oświetlenia otoczenia.</li> </ol> <p><b>Słaba czułość:</b></p> <ol style="list-style-type: none"> <li>Sprawdź, czy przed czujnikiem nie znajdują się urządzenia, które mogą zakłócić odbierane sygnały.</li> <li>Sprawdź temperaturę otoczenia.</li> <li>Sprawdź, czy wykrywany obiekt znajduje się w polu detekcji</li> <li>Sprawdź wysokość instalacji.</li> </ol> <p><b>Czujnik nie może automatycznie wyłączyć obciążenia:</b></p> <ol style="list-style-type: none"> <li>W polu detekcji występują ciągłe sygnały ruchu.</li> <li>Sprawdź czy opóźnienie czasowe nie jest ustawione na najdłuższą wartość.</li> <li>Sprawdź czy zasilanie jest zgodne z instrukcją.</li> </ol>	
BEZPIECZEŃSTWO I KONSERWACJA	
<p>Konserwację wykonywać należy przy odłączonym zasilaniu.</p> <p>Czyścić wyłącznie delikatnymi i suchymi tkaninami.</p> <p>Nie używać chemicznych środków czyszczących.</p> <p>Nie zakrywać wyrobu.</p> <p>Zapewnić swobodny dostęp powietrza.</p>	
EN	Operating and installation instructions
DESCRIPTION	
<p>The sensor is used to automatically control lighting or other electrical devices when motion is detected. The receiver (lighting) is switched on by means of a PIR motion sensor, which operates on infrared. It allows the lighting to be switched on when a heat emitting object moves. The built-in ambient light sensor allows the detector function to be activated during daylight.</p>	
GENERAL REMARKS	
<p>While choosing a place of installation, consider the following criteria:</p> <ul style="list-style-type: none"> <li>- sensor range angle,</li> <li>- the sensor should be mounted in a suitable place at a height of 1.8 m - 2.5 m,</li> <li>- the sensor should not be directed to a location where animal movement can be detected,</li> <li>- the sensor should not be directed at brightly lit objects (i.e. white) or objects that are a source of heat, as these may adversely affect the operation of the sensor,</li> <li>- do not install the sensor near strong sources of electromagnetic interference,</li> <li>- ensure that supply cables have adequate current protection in the form of suitable fuses or other devices to cut off the power supply in the event of an overload,</li> <li>- contamination of the detector optics reduces the range and sensitivity of motion detection</li> <li>- if the temperature difference between the moving object and the environment is small (e.g. in summer) the detector may react later and its motion detection range will be reduced.</li> </ul>	
INSTALLATION	
<ol style="list-style-type: none"> <li>Disconnect the power circuit.</li> <li>Use a proper device (e.g. power tester) to check if there are any live wires left.</li> <li>Detach the mounting base from the sensor and then drill appropriate holes in the wall and mount the base firmly to the wall.</li> <li>Connect the wires accordingly to the terminals (according to the diagram).</li> <li>Switch on the power circuit.</li> <li>Wait 1 minute for the sensor to adjust to the environment. While the sensor is adjusting, the lamp may turn on and off unexpectedly.</li> <li>Adjust the operating parameters of the sensor.</li> </ol>	
TEST	
<p><b>The sensor is equipped with two knobs:</b></p> <p><b>TIME</b> - enables determination of the time for which the device will operate after activation of the sensor, the detector lighting time is adjustable: min. lighting time is 10 sec ±3 sec; max. lighting time is 12 min ±3 min.</p> <p><b>LUX</b> - allows you to set the level of light intensity at which the sensor will activate the device connected to it, this prevents unwanted switching on of lighting during the day, the level of light intensity at which the sensor starts detecting movement is adjustable from 3 to 2000 lux.</p> <p>Turn the "TIME" knob counter-clockwise to "-" and the "LUX" knob to the maximum position ☀.</p> <p>Switch on the power and wait about 30 seconds for the sensor to adjust to its environment. After this time, the sensor will switch on and at the same time switch off for about 5-10 seconds.</p> <p>After the test, adjust the settings and angle of the sensor to adjust the time and light.</p> <p>Turn the LUX knob counterclockwise from MAX ☀ to MIN ☾. The device is factory set to a sensitivity of less than 3 LUX, at higher light levels the power will shut off for approximately 10±3 seconds.</p> <p><b>Note: when testing in daylight, please turn LUX knob to (MAX ☀) position, otherwise the sensor could not work properly!</b></p> <p>While the sensor is adjusting, the lamp may turn on and off unexpectedly, which should be ignored.</p>	
SOME PROBLEMS AND SOLUTIONS	
<p><b>The load does not work:</b></p> <ol style="list-style-type: none"> <li>Please check if the connection of power source and load is correct.</li> <li>Please check if the load is good.</li> <li>Please check if the settings of working light correspond to ambient light.</li> </ol> <p><b>The sensitivity is poor:</b></p> <ol style="list-style-type: none"> <li>Please check if there is any hindrance in front of the detector to affect it to receive the signals.</li> <li>Please check if the ambient temperature is correct.</li> <li>Please check if the induction signal source is in the detection field.</li> <li>Please check if the installation height corresponds to the height required in the instruction.</li> </ol> <p><b>The sensor can not shut off the load automatically:</b></p> <ol style="list-style-type: none"> <li>Please check if there is continual signal in the detection field.</li> <li>Please check if the time delay is set to the maximum position.</li> <li>Please check if the power corresponds to the instruction.</li> </ol>	

## SAFETY AND MAINTENANCE

Maintenance should be carried out with power disconnected.  
Clean only with delicate and dry fabrics.  
Do not use chemical cleaners.  
Do not cover the product.  
Provide free air access.

DE

## Bedienungsanleitung und Montageanleitung

### BESCHREIBUNG UND ANWENDUNG

Der Bewegungsmelder dient der automatischen Steuerung der Beleuchtung oder anderen Elektrogeräte nach Erfassung der Bewegung. Der Empfänger (Beleuchtung) wird über einen PIR-Bewegungssensor eingeschaltet, der im Infrarot-Modus arbeitet. Der Sensor ermöglicht, die Beleuchtung infolge der Bewegung eines Objektes, das die Wärme abgibt, einzuschalten. Der eingebaute Sensor des Außenlichts ermöglicht, die Bereitschaftsfunktion beim Tageslicht einzustellen.

### ALLGEMEINE ANGABEN

Bei der Auswahl des Montageortes sind die folgenden Kriterien zu berücksichtigen:

- Sensorreichweitenwinkel,
- Der Sensor sollte an einem geeigneten Ort in einer Höhe von 1,8 m - 2,5 m installiert werden,
- man soll den Sensor nicht auf eine Stelle, wo eine Bewegung von Tieren festgestellt werden kann, ausrichten,
- man soll den Sensor nicht auf die beleuchteten hellen (d. h. weißen) Objekte oder Objekte, die Wärme abgeben, aufrichten, weil sie den Betrieb des Sensors negativ beeinflussen können,
- man soll den Sensor nicht in der Nähe der starken Quellen der elektromagnetischen Störungen montieren,
- vergewissern Sie sich, ob die Versorgungsleitungen über entsprechende Absicherungen in Form der richtigen Sicherungspatronen oder sonstigen Abschaltvorrichtungen bei der Überlastung verfügen,
- Verunreinigung der optischen Elemente des Sensors führt zur Verringerung des Erfassungsbereiches und der Empfindlichkeit des Sensors.
- Ist der Temperaturunterschied zwischen dem Objekt, das sich bewegt, und der Umgebung niedrig (z. B. im Sommer), kann der Sensor später reagieren und sein Erfassungsbereich der Bewegungsdetektion verringert.

### MONTAGE

1. Trennen Sie den Schaltkreis von der Spannungsversorgung.
2. Prüfen Sie mit einem entsprechenden Werkzeug spannungslosen Zustand an den Versorgungsleitungen.
3. Trennen Sie die Befestigungsplatte vom Sensor ab und bohren Sie die entsprechenden Löcher in der Wand und dann bringen Sie die Platte an der Wand stabil an.
4. Schließen Sie die Leitungen entsprechend an die Klemmen (gemäß dem Schema) an.
5. Schließen Sie den Stromkreis wieder an.
6. Warten Sie ca. 1 Sekunde, damit der Sensor sich an die Umgebung anpasst. Während der Einstellung des Sensors ist es möglich, dass die Lampe unerwartet ein- und ausschaltet.
7. Passen Sie die Parameter des Sensorbetriebes an.

### TEST

Der Sensor verfügt über zwei Drehknöpfe:



**TIME** - ermöglicht, die Zeit des Betriebes des Gerätes nach der Aktivierung des Sensors, Leuchtzeit ist einstellbar: min. Leuchtzeit beträgt 10±3 s; max. Leuchtzeit beträgt 12±3 Min.

**LUX** - ermöglicht die Einstellung der Lichtstärke, bei der der Sensor das an ihm angeschlossene Gerät einschaltet, dies sichert, dass das Licht am Tag nicht eingeschaltet wird. Die Lichtstärke, die dem Sensor die Bewegungsdetektion ermöglicht, kann man von 3 bis zu 2000 lux einstellen.

Drehen Sie den Drehknopf „TIME“ entgegen dem Uhrzeigersinn und stellen Sie ihn auf „-“ und den Drehknopf „LUX“ auf die Maximum-Stellung ein .

Schalten Sie die Stromversorgung an und warten Sie ca. 30 Sekunde, damit der Sensor sich an die Umgebung anpasst. Nach dieser Zeit schaltet der Sensor ein und in derselben Zeit schaltet er für 5-10 Sekunde aus.

Nach der Durchführung dieses Tests soll man die Einstellungen und Neigungswinkel des Sensors an die Regulierung der Zeit und des Lichtes anpassen.

Drehen Sie den Drehknopf LUX entgegen dem Uhrzeigersinn und bringen Sie ihn von der Stellung MAX  in die Stellung MIN . Die Empfindlichkeit des Geräts ist unter 3 LUX voreingestellt, bei einer höheren Lichtstärke schaltet die Stromversorgung für ca. 10±3 Sekunde ab.

**Achtung: Wenn Sie das Gerät bei Tageslicht testen, drehen Sie den LUX-Knopf auf die Position (SUN), sonst funktioniert der Sensor nicht richtig!**

Während der Einstellung des Sensors ist es möglich, dass die Lampe unerwartet ein- und ausschaltet, was man ignorieren soll.

### EINIGE PROBLEME UND DEREN LÖSUNGEN

**Die Last funktioniert nicht:**

- a. Überprüfen Sie die Stromversorgung und den Anschluss des Empfängers.
- b. Überprüfen Sie den Empfänger.
- c. Überprüfen Sie die Sensoreinstellungen und die Einstellungen der Lichtintensität der Umgebung.

**Schlechte Empfindlichkeit:**

- a. Überprüfen Sie, ob sich vor dem Sensor keine Geräte befinden, die die empfangenen Signale stören könnten.
- b. Überprüfen Sie die Umgebungstemperatur.
- c. Überprüfen Sie, ob sich das zu erkennende Objekt im Erkennungsbereich befindet.
- d. Überprüfen Sie die Höhe der Installation.

**Der Sensor kann die Last nicht automatisch abschalten:**

- a. Im Erfassungsbereich liegen kontinuierliche Bewegungssignale vor.
- b. Überprüfen Sie, ob die Zeitverzögerung nicht auf den längsten Wert eingestellt ist.
- c. Überprüfen Sie, ob die Stromversorgung mit der Bedienungsanleitung übereinstimmt.

### SICHERHEIT UND WARTUNG

Die Wartung muss bei ausgeschalteter Stromversorgung durchgeführt werden.

Nur mit feinen und trockenen Stoffen reinigen.

Verwenden Sie keine chemischen Reinigungsmittel.

Decken Sie das Produkt nicht ab.

Sorgen Sie für einen ungehinderten Luftzugang.